

# Akcesoria

Akcesoria systemowe Nida to bardzo szeroki wachlarz produktów służących kompleksowemu wykonaniu prac budowlanych i wykończeniowych w systemie suchej zabudowy. W naszej ofercie, poza najbardziej popularnymi rozwiązaniami, znajdziecie również wysoce specjalistyczne produkty przeznaczone do niestandardowych i wyjątkowo wymagających realizacji. Nasze akcesoria wykonane są z blachy o grubości minimum 1 mm, dzięki czemu cechuje je wysoki parametr nośności. Siniat jako pierwszy producent na rynku wprowadził akcesoria systemowe we wszystkich klasach korozyjności C1-C2, C3 i C5.

Stawiamy na kompleksowe rozwiązania.



siniat

siniat

AKCESORIA MONTAŻOWE DO PROFILI NIDB

siniat  
Shaping the way people build

AKCESORIA MONTAŻOWE DO PROFILI NIDB

siniat  
Shaping the way people build

AKCESORIA MONTAŻOWE DO

siniat

AKCESORIA MONTAŻOWE DO PROFILI NIDB HYDRO CS

SINIAT  
Shaping the way people build

AKCESORIA MONTAŻOWE DO

CS - Siniat Sp. z o.o. ul. E. Dąbrowskiego 100, 01-644 Warszawa, tel. 22 638 11 11, www.siniat.pl



# Akcesoria

Akcesoria systemowe Nida to bardzo szeroki wachlarz produktów służących kompleksowemu wykonaniu prac budowlanych i wykończeniowych w systemie suchej zabudowy. W naszej ofercie, poza najbardziej popularnymi rozwiązaniami, znajdziecie również wysoce specjalistyczne produkty przeznaczone do niestandardowych i wyjątkowo wymagających realizacji. Nasze akcesoria wykonane są z blachy o grubości minimum 1 mm, dzięki czemu cechuje je wysoki parametr nośności. Siniat jako pierwszy producent na rynku wprowadził akcesoria systemowe we wszystkich klasach korozyjności C1-C2, C3 i C5.

Stawiamy na kompleksowe rozwiązania.



Realizacja: Eurocentrum, Warszawa

## ► Dlaczego wybór odpowiednich akcesoriów montażowych jest ważny?

Bezpieczeństwo podkonstrukcji do suchej zabudowy w systemie Nida gwarantuje nie tylko wykorzystanie odpowiedniej jakości profili, ale także odpowiednio dobranych do nich metalowych akcesoriów systemowych, takich jak: **wieszaki obrotowe, wieszaki noniuszowe, łączniki krzyżowe, łączniki wzdłużne, elementy ES i inne.**

**Podkonstrukcja do płyt g-k ze stelażu stalowego kotwiona w suficie oraz ścianie odpowiada za nośność, czyli spełnienie m.in. przez konstrukcję warunków przeciwpożarowych.**

Dlatego przy wyborze akcesoriów do suchej zabudowy **najważniejsze jest zweryfikowanie nośności całego zestawu, a nie pojedynczych elementów montażowych.** Należy zatem wybrać taki system, którego instrukcja czy też specyfikacja techniczna dokładnie wskaże maksymalną siłę, z jaką można obciążyć metr kwadratowy zabudowy z płyt g-k, a nie na pojedynczy łącznik czy element mocujący.

**Stosowanie tańszych zamienników niesie ryzyko zarówno dla klienta, jak i firmy wykonawczej.**



Info Nida | 801 11 44 77  
Pracujemy: pn.-pt. w godz. 8:00 – 16:00



[www.siniat.pl](http://www.siniat.pl)



Kalkulator systemów Nida  
[www.siniat.pl/kalkulatory](http://www.siniat.pl/kalkulatory)

Akcesoria muszą być wykonane z najwyższej jakości materiału oraz posiadać odpowiednią wytrzymałość statyczną po to, żeby spełnić przewidziane w ramach systemu nośności konstrukcji. Zastąpienie ich przez tańsze zamienniki nie gwarantuje poprawności rozwiązania i może rodzić wiele problemów natury technicznej i prawnej. Dlatego zaleca się, iż powinny być wykonane z blachy stalowej ocynkowanej o grubości minimum 1 mm.

Zastosowanie akcesoriów systemu Nida firmy SINIAT zdejmuje więc z wykonawców suchej zabudowy i ich klientów ogromne ryzyko, które wiąże się z wykorzystaniem elementów nie posiadających odpowiednich badań przygotowanych przez zewnętrzne jednostki notyfikowane (ITB) i wysokich parametrów nośnych.

Przy ich zakupie należy więc przede wszystkim sprawdzić czy zostały wykonane z blachy ocynkowanej typu DX51 i są zabezpieczone przed korozją powłoką cynkową o masie co najmniej 100 g/m<sup>2</sup> (jednostronnie 8 µm), naniesioną

sposobem ogniowym. To daje gwarancję długookresowego zabezpieczenia stali i prawidłowej pracy systemów podwieszonych. W przypadku bardziej wymagających aplikacji – jak basen czy SPA – zalecane jest stosowanie akcesoriów z ocynkiem co najmniej 100 g/m<sup>2</sup> (jednostronnie 19 µm) – w klasie korozyjności C3.

Optymalne parametry zapewnia przebadanie akcesoriów w zestawach i wystawienie na system Deklaracji Właściwości Użytkowych oznakowanych CE zgodnie z regulacją Komisji Europejskiej tzw. CPR. Warto nadmienić, iż Siniat jako pierwszy na rynku wprowadził takie rozwiązanie celem zapewnienia najwyższego poziomu bezpieczeństwa suchej zabudowy. Akcesoria powinny być także sygnowane logiem producenta. W przypadku systemu Nida marki SINIAT daje to gwarancję, że zostały wykonane w Polsce w fabryce w Gackach. Dzięki temu przeszły rygorystyczną kontrolę jakości oraz do ich produkcji została użyta najwyższej jakości stal pochodząca wyłącznie od europejskich renomowanych producentów.

Realizacja: Willa Lazurowa



## System prawidłowego łączenia zawiesi noniuszowych

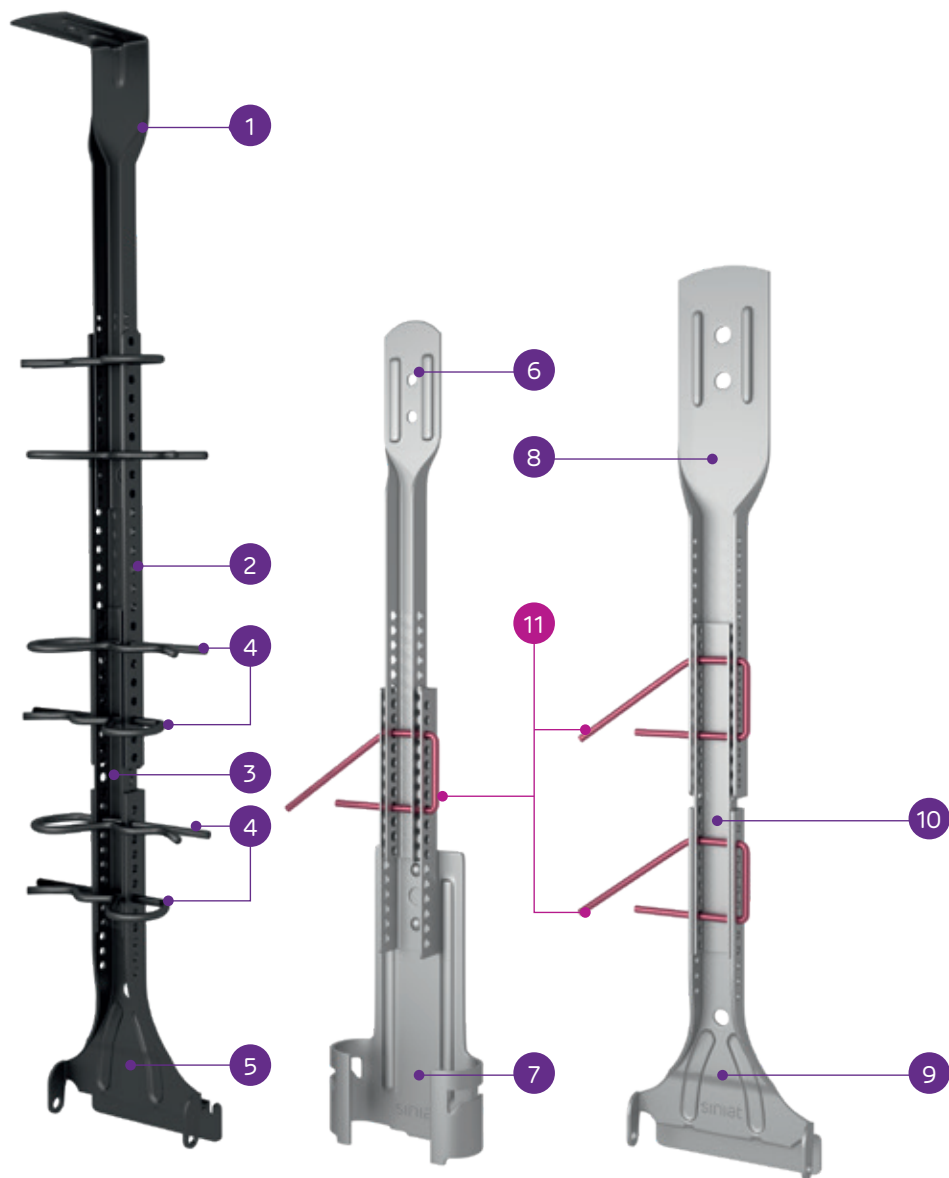

1

Wieszak górny noniusza Nida WGN 20 lub WGN 30 Hydro C5

2

Łącznik przedłużacza noniusza Nida PN Hydro C5

3

Przedłużacz do noniusza Nida PN Hydro C5

4

Przetyczka wieszaka noniusza Nida PWN Hydro C5

5

Wieszak dolny noniuszowy wzmocniony Hydro C5

6

Wieszak górny noniusza Nida WGN 20 lub WGN 30 (również w wersji Hydro C3)

7

Wieszak mocowany obrotowo z noniuszem Nida WON 60 (również w wersji Hydro C3)

8

Wieszak górny noniusza Nida WGN Uni (również w wersji Hydro C3)

## Innowacyjny uproszczony system łączenia zawiesi noniuszowych w oparciu o przetyczkę wieszaka noniusza Siniat FAST-PIN®

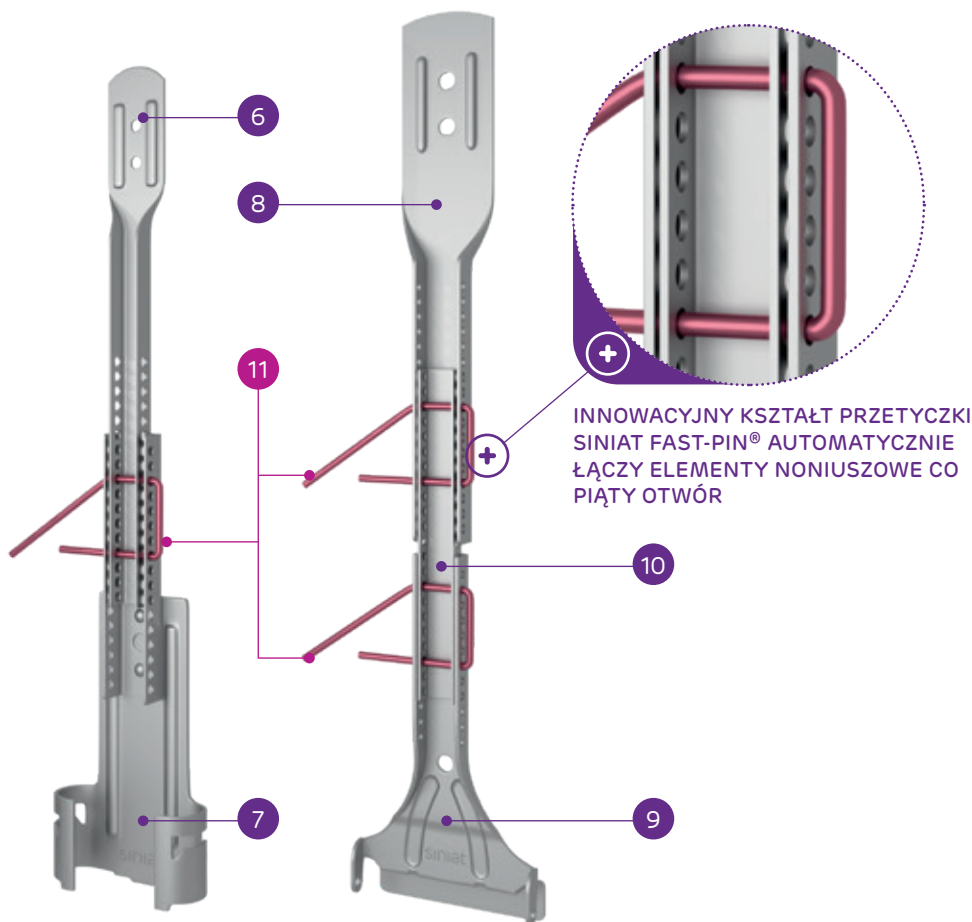

### Zalety Siniat FAST-PIN®:

- Znacznie uproszczony montaż zawiesi noniuszowych,
- Redukcja ilości przetyczek na jedno połączenie o 50%,
- Oszczędności czasu na czynności poziomowania konstrukcji sufitowych o min. 60%.

9	Wieszak dolny noniuszowy wzmocniony
10	Przedłużacz do noniusza Nida PN
11	Przetyczka wieszaka noniusza Siniat FAST-PIN®

### INSTRUKCJA MONTAŻU

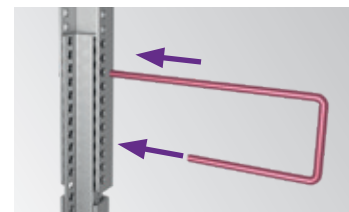

1. Nowy typ przetyczki Siniat FAST-PIN® w prosty sposób tworzy bezpieczne połączenie zawiesi noniuszowych – jedna sztuka przetyczki Siniat FAST-PIN® zastępuje dwie sztuki przetyczek standardowych.

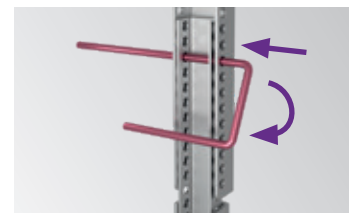

2. Na etapie poziomowania konstrukcji sufitowych używasz tylko dłuższego bolca co znacznie ułatwia wielokrotne rozpinanie i spinanie noniuszy.



3. Po zakończeniu poziomowania podkonstrukcji tylko jeden ruch wystarczy by wykonać bezpieczne połączenie noniuszy (co 5 otwór).

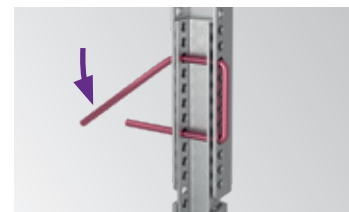

4. W celu zakończenia prac poziomowania sufitu górne ramię przetyczki Siniat FAST-PIN® zaginamy w kierunku dolnym. Ta prosta czynność zabezpiecza połączenie przed niekontrolowanym wypinaniem się przetyczek.

## ELEMENT DO MOCOWANIA Nida ES 60



- ▶ Podstawowy element do mocowania stalowej konstrukcji Nida CD 60 do drewnianej konstrukcji, np. więźby dachowej, a także do masywnych ścian i stropów.
- ▶ Element systemu okładzin ściennych, sufitowych lub zabudowy poddaszy. Pozwala na odsunięcie konstrukcji z płyt g-k od powierzchni stropu lub ściany.
- ▶ Spełnia wymagania ochrony przeciwpożarowej.

Symbol	EAN	Opis produktu	Liczba sztuk w opakowaniu	Cena netto [PLN/szt.]	VAT
4042377	5907697602621	Element do mocowania Nida ES 60/75	100	1,36	23%
4042375	5907697602607	Element do mocowania Nida ES 60/125	100	1,76	23%
4042378	5907697602638	Element do mocowania Nida ES 60/75 płaski	100	1,36	23%
4042376	5907697602614	Element do mocowania Nida ES 60/125 płaski	100	1,76	23%
4055373	5907697637036	Element do mocowania Nida ES 60/200 płaski	100	2,99	23%
4055376	5907697637043	Element do mocowania Nida ES 60/250 płaski	100	3,61	23%
4055377	5907697637050	Element do mocowania Nida ES 60/300 płaski	100	4,25	23%

Powiązane produkty



Profil Nida CD 60



Wkręty samowierzące FLAT HEAD



Elementy kotwiące

## ELEMENT DO MOCOWANIA Nida ES 60 wzmocniony

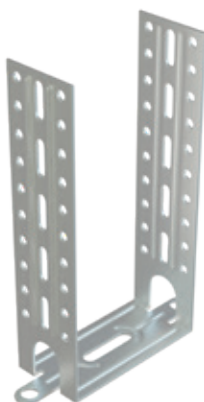

- ▶ Podstawowy element do mocowania stalowej konstrukcji nośnej Nida CD60 do masywnych ścian oraz stropów oraz konstrukcji drewnianej.
- ▶ Dzięki wzmocnionej konstrukcji zapewnia bardzo wysoką sztywność (szczególnie istotną przy zabudowach skośnych) oraz wysokie parametry wytrzymałości.
- ▶ Nowa perforacja ścian łącznika zapewnia łatwy oraz dokładny montaż za pomocą wkrętów typu Flat-Head.
- ▶ Spełnia wymogi ochrony przeciwpożarowej.

Symbol	EAN	Opis produktu	Liczba sztuk w opakowaniu	Cena netto [PLN/szt.]	VAT
4090274	5907697641378	Nida ES60/75 płaski wzmocniony	100	1,36	23%
4090275	5907697641385	Nida ES60/125 płaski wzmocniony	100	1,76	23%

Powiązane produkty



Profil Nida CD 60



Wkręty samowierzące FLAT HEAD



Elementy kotwiące



Info Nida | 801 11 44 77  
Pracujemy: pn.-pt. w godz. 8:00 – 16:00



[www.siniat.pl](http://www.siniat.pl)



Kalkulator systemów Nida  
[www.siniat.pl/kalkulatory](http://www.siniat.pl/kalkulatory)



## ELEMENT DO MOCOWANIA ELASTYCZNY Nida EL 60



- ▶ Elastyczny element do mocowania stalowej konstrukcji Nida CD 60 do drewnianej konstrukcji, np. więźby dachowej, a także do masywnych ścian i stropów.
- ▶ Element systemu okładzin ściennych, sufitowych lub zabudowy poddaszy.
- ▶ Cechuje się zwiększoną wytrzymałością konstrukcyjną oraz elastycznością, dzięki specjalnym wybrzuszeniom na ścianach bocznych elementu. Pozwala na odsunięcie konstrukcji z płyt g-k od powierzchni stropu lub ściany.
- ▶ Spełnia wymagania ochrony przeciwpożarowej.

Symbol	EAN	Opis produktu	Liczba sztuk w opakowaniu	Cena netto [PLN/szt.]	VAT
4042537	5907697602584	Element do mocowania Nida EL 60/40	100	2,34	23%
4042538	5907697602591	Element do mocowania Nida EL 60/70	100	2,59	23%
4042536	5907697602577	Element do mocowania Nida EL 60/100	100	2,99	23%

Powiązane produkty



Profil Nida CD 60



Wkręty samowierzące FLAT HEAD



Elementy kotwiące

## WIESZAK DO PODDASZY Nida WP 60



- ▶ Element do mocowania stalowej konstrukcji Nida CD 60 do drewnianej konstrukcji więźby dachowej lub słupów i belek drewnianych.
- ▶ Stosowany w systemach zabudowy poddaszy, okładzin ściennych i sufitowych budynków o konstrukcji drewnianej. Dodatkowym ułatwieniem jest specjalnie zaprojektowany otwór ustalający, który umożliwia bardzo dokładne wypoziomowanie profili Nida CD 60.
- ▶ Spełnia wymagania ochrony przeciwpożarowej.

Symbol	EAN	Opis produktu	Liczba sztuk w opakowaniu	Cena netto [PLN/szt.]	VAT
4042394	5907697638286	Wieszak do poddaszy Nida WP 60 180	100	2,11	23%
4043170	5907697638262	Wieszak do poddaszy Nida WP 60 250	100	3,32	23%

Powiązane produkty



Wkręty do drewna



Profil Nida CD 60



Poznaj szczegóły techniczne akcesoriów Nida – wejdź na [www.siniat.pl](http://www.siniat.pl) i pobierz karty produktowe Siniat!

**Akcesoria Siniat**  
– profesjonalne rozwiązania systemowe

## WIESZAK MOCOWANY OBROTOWO Nida WO 60



- Wieszak mocowany obrotowo stosowany do budowy konstrukcji sufitowych z profili stalowych Nida C 60.
- Zbudowany jest ze stalowego elementu obrotowego (gniazdo montażowe do profili CD 60) i elementu rozprężnego do mocowania prętu mocującego Nida.

Symbol	EAN	Opis produktu	Liczba sztuk w opakowaniu	Cena netto [PLN/szt.]	VAT
4042398	5907697638279	Wieszak mocowany obrotowo Nida WO 60	100	2,96	23%

Powiązane produkty



Pręt mocujący Nida



Profil Nida CD 60

Jak dobrać właściwe akcesoria?

**POZNAJ  
FAKTY**

na kanale  
Siniat Nida



## Pręt mocujący Nida



- Stalowy pręt o średnicy 4 mm do mocowania zawiesi Nida w systemach sufitów podwieszanych.
- Element kompatybilny z systemowymi wieszakami obrotowymi Nida WO 60 i wieszakiem Thermatex. W przypadku zwiększenia wysokości podwieszenia do wieszaka dwuhakowego Nida SWD należy stosować systemowe sprężyny płaskie, gwarantujące bezpieczne połączenie dwóch prętów mocujących.

Symbol	EAN	Opis produktu	Typ	Liczba sztuk w opakowaniu	Cena netto [PLN/szt.]	VAT
4042389	5907697633786	Pręt mocujący Nida	150/250	100	1,10	23%
4042390	5907697633816	Pręt mocujący Nida	150/500	100	1,59	23%
4042387	5907697633250	Pręt mocujący Nida	150/1000	100	2,67	23%
4042388	5907697638255	Pręt mocujący Nida	150/1500	100	3,96	23%

Powiązane produkty



Elementy kotwiące



Wieszak obrotowy Nida WO 60



Sprężynka do wieszaka dwuhakowego Nida SWD



Info Nida | 801 11 44 77  
Pracujemy: pn.-pt. w godz. 8:00 – 16:00



www.siniat.pl



Kalkulator systemów Nida  
www.siniat.pl/kalkulatory

## Pręt mocujący Nida zagięty



- Stalowy pręt o średnicy 4 mm fabrycznie zagięty pod kątem 90 stopni (gotowy do montażu) do mocowania zawiesi Nida w systemach sufitów podwieszanych.
- Element kompatybilny z systemowymi wieszakami obrotowymi Nida WO 60 i wieszakiem Thermatex. W przypadku zwiększenia wysokości podwieszenia do wieszaka dwuhakowego Nida SWD należy stosować systemowe sprężyny płaskie, gwarantujące bezpieczne połączenie dwóch prętów mocujących.

Symbol	EAN	Opis produktu	Typ	Liczba sztuk w opakowaniu	Cena netto [PLN/szt.]	VAT
4069206	5907697638682	Pręt mocujący Nida	150/250	100	1,11	23%
4069207	5907697638668	Pręt mocujący Nida	150/500	100	1,60	23%
4069208	5907697638644	Pręt mocujący Nida	150/1000	100	2,75	23%
4069210	5907697638620	Pręt mocujący Nida	150/1500	100	4,00	23%

Powiązane produkty



Elementy kotwiące



Wieszak obrotowy Nida WO 60



Sprężynka do wieszaka dwuhakowego Nida SWD

## Sprężynka do wieszaka dwuhakowego Nida SWD



- Stalowy element rozprężny umożliwiający bezpieczne połączenie dwóch zawiesi prętowych w celu zwiększenia wysokości podwieszenia sufitu z płyt gipsowo-kartonowych.

Symbol	EAN	Opis produktu	Liczba sztuk w opakowaniu	Cena netto [PLN/szt.]	VAT
4062973	5907697638033	Sprężynka do wieszaka Nida SWD	50	2,01	23%
4042393	5907697602430	Sprężynka do wieszaka Nida SWD	200	1,92	23%

Powiązane produkty



Pręt mocujący Nida



Poznaj szczegóły techniczne akcesoriów Nida – wejdź na [www.siniat.pl](http://www.siniat.pl) i pobierz karty produktowe Siniat!

**Akcesoria Siniat**  
– profesjonalne rozwiązania systemowe

## WIESZAK GÓRNY NONIUSZA Nida WGN Uni



- ▶ Górny element zawiesia noniuszowego pozwalający na możliwie największą wysokość podwieszenia ze wszystkich dostępnych w ofercie Siniat. Kotwiony do stropu stanowi pewne i solidne zawiesie dla całego sufitu. Szerokość noniusza wynosi 16 mm, co wymusza w przypadku konieczności przedłużenia podwieszenia współpracę elementu z przedłużaczem noniusza (14 mm).
- ▶ Przedłużacz noniusza łączony jest z wieszakiem mocowanym obrotowo Nida WON 60, dając zawiesie dla sufitu podwieszanego o pełnej regulacji wysokości. Wszystkie połączenia elementów w zawiesiu noniuszowym wykonywane są przetyczkami wieszaka noniusza Nida PWN, po dwie na każdy element mocowania. Tak skonstruowany komplet podwieszenia stanowi mocne i trwałe połączenie sufitu ze stropem z szerokiej gamy produktów marki Siniat.
- ▶ Spełnia wymagania ochrony przeciwpożarowej.

Symbol	EAN	Opis produktu	Liczba sztuk w opakowaniu	Cena netto [PLN/szt.]	VAT
4042397	5907697602461	Wieszak Nida WGN Uni	40	2,11	23%

Powiązane produkty



Przedłużacz noniusza Nida PN



Przetyczka wieszaka noniusza Siniat FAST-PIN®



Elementy kotwiące

## WIESZAK GÓRNY NONIUSZA Nida WGN 20, WGN 30



- ▶ Górny element zawiesia noniuszowego. Kotwiony do stropu stanowi pewne i solidne zawiesie dla całego sufitu. Dzięki pełnej regulacji wzdłuż osi noniusza, zakres podwieszenia, jaki można uzyskać za pomocą tego typu wieszaka wynosi przy Nida WGN 20 od 160 mm do 280 mm, natomiast przy Nida WGN 30 od 260 mm do 380 mm.
- ▶ Niezbędnym elementem kompletu noniuszowego jest wieszak mocowany obrotowo Nida WON 60, z którym wieszak górny jest łączony za pomocą dwóch przetyczek wieszaka noniuszowego Nida PWN. Tak skonstruowany wieszak stanowi najmocniejsze i najbardziej trwałe połączenie sufitu ze stropem z szerokiej gamy produktów marki Siniat.
- ▶ Spełnia wymagania ochrony przeciwpożarowej.

Symbol	EAN	Opis produktu	Typ	Liczba sztuk w opakowaniu	Cena netto [PLN/szt.]	VAT
4042395	5907697602447	Wieszak Nida WGN 20	20 cm	40	2,07	23%
4042396	5907697602454	Wieszak Nida WGN 30	30 cm	40	2,56	23%

Powiązane produkty



Wieszak dolny noniusza Nida WON 60



Przetyczka wieszaka noniusza Siniat FAST-PIN®



Elementy kotwiące



Info Nida | 801 11 44 77  
Pracujemy: pn.-pt. w godz. 8:00 – 16:00



www.siniat.pl



Wyszukiwarka systemów Nida  
www.systemynida.pl



## Wieszak dolny noniuszowy wzmocniony



- Wieszak dolny noniuszowy wzmocniony stosowany do budowy konstrukcji sufitowych z profili stalowych Nida CD 60.
- Zbudowany jest ze stalowego elementu (gniazdo montażowe do profili CD 60) i elementu noniuszowego łączącego z wieszakiem górnym. Specjalna budowa wieszaka umożliwia mechaniczne połączenie zawieszki z profilem nośnym CD 60, dzięki czemu uzyskujemy wyższą nośność układu sufitowego.
- Spełnia wymagania ochrony przeciwpożarowej.

Symbol	EAN	Opis produktu	Liczba sztuk w opakowaniu	Cena netto [PLN/szt.]	VAT
4055378	5907697637029	Wieszak dolny noniuszowy wzmocniony	100	3,46	23%

Powiązane produkty



Wieszak górny noniusza Nida WGN Uni



Przetyczka wieszaka noniusza Siniat FAST-PIN®



Przedłużacz noniusza Nida PN

## WIESZAK MOCOWANY OBROTOWO Z NONIUSZEM Nida WON 60



- Wieszak mocowany obrotowo z noniuszem stosowany do budowy konstrukcji sufitowych z profili stalowych Nida CD 60.
- Zbudowany jest ze stalowego elementu obrotowego (gniazdo montażowe do profili CD 60) i elementu noniuszowego łączącego z wieszakiem górnym.
- Spełnia wymagania ochrony przeciwpożarowej.

Symbol	EAN	Opis produktu	Liczba sztuk w opakowaniu	Cena netto [PLN/szt.]	VAT
4062975	5907697638019	Wieszak mocowany obrotowo z noniuszem Nida WON 60	100	3,21	23%

Powiązane produkty



Wieszak górny noniusza Nida WGN 20



Przetyczka wieszaka noniusza Siniat FAST-PIN®



Profil Nida CD 60



Poznaj szczegóły techniczne akcesoriów Nida – wejdź na [www.siniat.pl](http://www.siniat.pl) i pobierz karty produktowe Siniat!

**Akcesoria Siniat**  
– profesjonalne rozwiązania systemowe

## PRZEDŁUŻACZ DO NONIUSZA Nida PN



- Pozwala na pełną regulację oraz znaczący wzrost wysokości podwieszenia sufitu opartego na zawieszki noniuszowej. Współpracuje z wieszakiem górnym noniusza uniwersalnym oraz wieszakiem obrotowym z noniuszem.
- Standardowa długość przedłużacza wynosi 3 m, jednak może on zostać połączony z kolejnym przedłużaczem za pomocą łącznika do przedłużacza noniusza Nida LPN. Takie rozwiązanie pozwala uzyskać w pełni regulowaną wysokość podwieszenia wzdłuż noniusza. Wszystkie mocowania odbywają się poprzez zastosowanie przetyczek wieszaka noniusza Nida PWN, po dwie na każdy punkt mocowania.
- Spełnia wymagania ochrony przeciwpożarowej.

Symbol	EAN	Opis produktu	Liczba sztuk w opakowaniu	Cena netto [PLN/szt.]	VAT
4042391	5907697602423	Przedłużacz do noniusza Nida PN	20	15,81	23%

Powiązane produkty



Przetyczka wieszaka noniusza Siniat FAST-PIN®



Wieszak dolny noniusza Nida WON 60



Łącznik do przedłużacza noniusza Nida LPN

## ŁĄCZNIK DO PRZEDŁUŻACZA NONIUSZA Nida LPN, 16/90 mm



- Umożliwia połączenie dwóch przedłużaczy do noniusza Nida PN. Łączenie odbywa się poprzez zastosowanie 4 przetyczek wieszaka noniuszowego (po dwie na każdy punkt mocowania).
- Stosowany w sufitach podwieszanych, w systemach opartych na wieszaku noniuszowym, uniwersalnym. Szerokość łącznika wynosi 16 mm, a jego długość to 90 mm.
- Spełnia wymagania ochrony przeciwpożarowej.

Symbol	EAN	Opis produktu	Liczba sztuk w opakowaniu	Cena netto [PLN/szt.]	VAT
4063010	5907697638057	Łącznik do przedłużacza noniusza Nida LPN	20	1,54	23%
4042383	5907697602393	Łącznik do przedłużacza noniusza Nida LPN	100	1,39	23%

Powiązane produkty



Przedłużacz noniusza Nida PN



Przetyczka wieszaka noniusza Siniat FAST-PIN®



Wieszak dolny noniusza Nida WON 60

Jak dobrać właściwe akcesoria?

**POZNAJ  
FAKTY**

na kanale  
Siniat Nida



Info Nida | 801 11 44 77  
Pracujemy: pn.-pt. w godz. 8:00 – 16:00



www.siniat.pl



Kalkulator systemów Nida  
www.siniat.pl/kalkulatory

## PRZETYCZKA WIESZAKA NONIUSZA Siniat FAST-PIN®



- Unikalna przetyczka do wykonywania trwałych połączeń w zawieszach typu noniuszowego (kompatybilna z wszystkimi rodzajami wieszaków).
- Produkt spełnia wymagania kategorii korozyjności C1-C2 oraz C3.
- Spełnia wymagania ochrony przeciwpożarowej.
- Redukuje czas montażu systemu noniuszowego o 50%.
- Wielowarstwowe zabezpieczenie antykorozyjne – łatwa identyfikacja oryginalności produktu dzięki zastosowaniu specjalnego koloru.

Symbol	EAN	Opis produktu	Liczba sztuk w opakowaniu	Cena netto [PLN/szt.]	VAT
4066502	5907697638354	Przetyczka wieszaka noniusza Siniat FAST-PIN®	100	1,72	23%

Powiązane produkty



Wieszak dolny noniuszowy wzmacniony



Wieszak dolny noniusza Nida WON 60



Wieszak górny noniusza Nida WGN Uni

Realizacja: Politechnika, Rzeszów



## ŁĄCZNIK WZDŁUŻNY Nida LW 60



- ▶ Element łączący wzdłużnie dwa profile Nida CD 60.
- ▶ Stosowany w systemach sufitów podwieszanych oraz zabudowy poddaszy.
- ▶ W przypadku konstrukcji dłuższych niż nominalna długość profilu, łącznik wzdłużny zapewnia solidne połączenie dwóch profili wzdłuż ich osi, gwarantując bezpieczeństwo całej konstrukcji. W połowie łącznika znajduje się wypustka, ograniczająca możliwość nieprawidłowego umieszczenia łącznika w profilu Nida CD 60. Zalecane jest łączenie mechaniczne profili z łącznikiem za pomocą wkrętów do blachy 2 mm Nida.
- ▶ Spełnia wymagania ochrony przeciwpożarowej.

Symbol	EAN	Opis produktu	Liczba sztuk w opakowaniu	Cena netto [PLN/szt.]	VAT
4042386	5907697638248	Łącznik wzdłużny Nida LW 60	100	1,79	23%

Powiązane produkty



Profil Nida C



Wkręty samowierzące FLAT HEAD

## ŁĄCZNIK KRZYŻOWY Siniat LK 60

**NOWOŚĆ**

Grubość 1 mm



- ▶ Element łączący w układzie prostokątnym dwa profile stalowe Nida CD 60 (główny oraz nośny) w systemach dwupoziomowych, krzyżowych sufitów podwieszanych i zabudów poddaszy. Zalecany również do bezpośredniego montażu pod stropem niewymagającym poziomowania lub w systemie „sufit pod sufitem”.
- ▶ Spełnia wymagania ochrony przeciwpożarowej.

Symbol	EAN	Opis produktu	Liczba sztuk w opakowaniu	Cena netto [PLN/szt.]	VAT
4042382	5907697638231	Łącznik krzyżowy Siniat LK 60	100	2,01	23%

Powiązane produkty



Profil Nida CD 60



Info Nida | 801 11 44 77  
Pracujemy: pn.-pt. w godz. 8:00 – 16:00



www.siniat.pl



Wyszukiwarka systemów Nida  
www.systemynida.pl



## ŁĄCZNIK POPRZECZNY JEDNOSTRONNY Nida LPJ 60



- ▶ Element łączący w układzie prostokątnym stalowe profile Nida CD 60 (główny i nośny) w systemach jednopoziomowych, krzyżowych sufitów podwieszanych.
- ▶ Główną zaletą zastosowania tego typu sufitów jest zredukowanie wysokości zabudowy. Łącznik posiada otwór umożliwiający skręcenie go z profilem głównym Nida CD 60, w celu dodatkowej stabilizacji.
- ▶ Spełnia wymagania ochrony przeciwpożarowej.

Symbol	EAN	Opis produktu	Liczba sztuk w opakowaniu	Cena netto [PLN/szt.]	VAT
4042384	5907697602409	Łącznik poprzeczny jednostronny Nida LPJ 60	100	2,59	23%

Powiązane produkty



Profil Nida CD 60

## ŁĄCZNIK POPRZECZNY PODWÓJNY Nida LPP 60



- ▶ Element łączący w układzie prostokątnym stalowe profile Nida CD 60 (profil główny z dwoma profilami nośnymi) w systemach jednopoziomowych, krzyżowych sufitów podwieszanych. Główną zaletą zastosowania tego typu sufitów jest zredukowanie wysokości zabudowy.
- ▶ Element posiada otwory montażowe umożliwiające skręcenie całego układu wkrętami do blachy, dzięki czemu zwiększamy sztywność konstrukcji i bezpieczeństwo stosowania.
- ▶ Spełnia wymagania ochrony przeciwpożarowej.

Symbol	EAN	Opis produktu	Liczba sztuk w opakowaniu	Cena netto [PLN/szt.]	VAT
4042385	5907697602416	Łącznik poprzeczny podwójny Nida LPP 60	24	7,64	23%

Powiązane produkty



Profil Nida CD 60



Wkręty samowierzące FLAT HEAD

## ELEMENT DO MOCOWANIA Nida ES 60 AKU

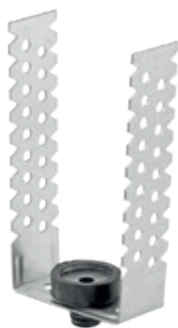

- ▶ Element łączący w układzie prostopadłym stalowe profile Nida CD 60 (profil główny z dwoma profilami nośnymi) w systemach jednopoziomowych, krzyżowych sufitów podwieszanych. Główną zaletą zastosowania tego typu sufitów jest zredukowanie wysokości zabudowy.
- ▶ Element posiada otwory montażowe umożliwiające skrócenie całego układu wkrętami do blachy, dzięki czemu zwiększamy sztywność konstrukcji i bezpieczeństwo stosowania.
- ▶ Spełnia wymagania ochrony przeciwpożarowej.

Symbol	EAN	Opis produktu	Liczba sztuk w opakowaniu	Cena netto [PLN/szt.]	VAT
4043164	5907697652435	Element do mocowania Nida ES 60 AKU	100	18,87	23%

Powiązane produkty



Profil Nida CD 60



Wkręty samowierzące FLAT HEAD



Elementy kotwiące

## WIESZAK DO BLACHY TRAPEZOWEJ Nida WBT Hydro C5

NOWOŚĆ



- ▶ Wieszak do wykonywania trwałych połączeń pomiędzy blachą trapezową, a górnym wieszakiem noniuszowym.
- ▶ Specjalnie zaprojektowany element mocujący, umożliwiający łatwy i szybki montaż wieszaka w blasze trapezowej w otworze wielkości 7 mm.
- ▶ Zastosowanie w produkcji stali sprężynowej o grubości 1mm, stanowi gwarancję bezpiecznego mocowania wieszaka przy wysokich obciążeniach.
- ▶ Dopuszcza się do stosowania w systemach z odpornością ogniową.
- ▶ Zwiększona grubość ocynku oraz powłoka malarska umożliwiają montaż w środowiskach o kategorii korozyjności C5

Symbol	EAN	Opis produktu	Liczba sztuk w opakowaniu	Cena netto [PLN/szt.]	VAT
4076851	5907697604953	Wieszak do blachy trapezowej Nida WBT Hydro C5	50	4,87	23%

Powiązane produkty



Wieszak górny noniusza Nida WGN Uni



Przetyczka wieszaka noniusza Siniat FAST-PIN®



Wieszak dolny noniuszowy wzmacniony



Info Nida | 801 11 44 77  
Pracujemy: pn.-pt. w godz. 8:00 – 16:00



www.siniat.pl



Kalkulator systemów Nida  
www.siniat.pl/kalkulatory

## KLIPS DO KONSTRUKCJI STALOWYCH Nida KKS Hydro C5

**NOWOŚĆ**

 Możliwe zastosowanie  
na zewnątrz

Wodoodporność



Grubość 1 mm



- ▶ Klips do wykonywania połączeń pomiędzy stalową konstrukcją nośną, a górnym wieszakiem noniuszowym.
- ▶ Klips występuje w czterech różnych typach, w zależności od grubości półki elementu konstrukcji stalowej.
- ▶ Stal sprężynowa oraz zaostrome elementy kotwiące, gwarantują pewne zamocowanie wieszaka w konstrukcji stalowej, bez ryzyka wypięcia.
- ▶ Łatwy montaż nie wymaga ingerencji mechanicznej, w elementach konstrukcji.
- ▶ Dopuszcza się do stosowania w systemach z odpornością ogniową.
- ▶ Zwiększona grubość ocynku oraz powłoka malarska umożliwiają montaż w środowiskach o kategorii korozyjności C5

Symbol	EAN	Opis produktu	Liczba sztuk w opakowaniu	Cena netto [PLN/szt.]	VAT
4076847	5907697604915	Klips do konstrukcji stalowych Nida KKS Hydro C5 01 (2,0-3,0 mm)	50	3,87	23%
4076848	5907697604922	Klips do konstrukcji stalowych Nida KKS Hydro C5 02 (3,0-8,0 mm)	50	4,24	23%
4076849	5907697604939	Klips do konstrukcji stalowych Nida KKS Hydro C5 03 (8,0-14,0 mm)	50	4,81	23%
4076850	5907697604946	Klips do konstrukcji stalowych KKS Hydro C5 04 (14,0-20,0 mm)	50	5,36	23%

Powiązane produkty



Wieszak górny noniusza Nida WGN Uni



Przetyczka wieszaka noniusza Siniat FAST-PIN®



Wieszak dolny noniuszowy wzmocniony

## Wieszak akustyczny



Izolacyjność akustyczna



- ▶ Wieszaki akustyczne PHONILIGHT, PHONISSIMO, PHONISTAR stosuje się do budowy specjalistycznych podwieszanych ustrojów akustycznych opartych na płytach gipsowo-kartonowych Nida.
- ▶ Dzięki unikalnej budowie i zastosowaniu specjalnej przekładki elastomerowej, wszelkie drgania sufitu pochodzące od niepożądanych dźwięków powietrznych zostają zredukowane.
- ▶ Spełnia wymagania ochrony przeciwpożarowej.

Symbol	EAN	Opis produktu	Liczba sztuk w opakowaniu	Cena netto [PLN/szt.]	VAT
4045478	3334160019075	Wieszak akustyczny PHONILIGHT	50	30,19	23%
4045469	3334160035457	Wieszak akustyczny PHONISSIMO	50	31,38	23%
4042648	5907697634554	Wieszak akustyczny PHONISTAR	10	137,50	23%

Powiązane produkty



Wieszak górny noniusza Nida WGN Uni



Wieszak dolny noniusza Nida WON 60



Poznaj szczegóły techniczne akcesoriów Nida – wejdź na [www.siniat.pl](http://www.siniat.pl) i pobierz karty produktowe Siniat!

**Akcesoria Siniat**  
– profesjonalne rozwiązania systemowe

## Wieszak noniuszowy dolny Nida do profilu giętego Nida WDN PG



- Wieszak noniuszowy dolny stosowany w specjalistycznych systemach sufitów krzywoliniowych.
- Posiada otwór pozwalający na skręcenie go z łącznikiem krzyżowym Nida LK 60 i profilem giętym oraz element noniuszowy łączący z wieszakiem górnym.
- Spełnia wymagania ochrony przeciwpożarowej.

Symbol	EAN	Opis produktu	Liczba sztuk w opakowaniu	Cena netto [PLN/szt.]	VAT
4042399	5907697602478	Wieszak noniuszowy dolny Nida WDN PG	40	2,44	23%



Powiązane produkty



Łącznik krzyżowy Siniat LK 60



Profil do sufitów giętych



Przedłużacz noniusza Nida PN

## ŁĄCZNIK KRZYŻOWY UA 50 – CD 60



- Element łączący w układzie prostopadłym profil stalowy Nida UAR 50 z profilem Nida CD 60 (główny oraz nośny) w systemie specjalnych dwupoziomowych, krzyżowych sufitów podwieszanych.
- Spełnia wymagania ochrony przeciwpożarowej.

Symbol	EAN	Opis produktu	Liczba sztuk w opakowaniu	Cena netto [PLN/szt.]	VAT
4042412	5907697604489	łącznik krzyżowy UA 50 – CD 60	50	6,65	23%

Powiązane produkty



Profil Nida CD 60



Profil Nida UA



Info Nida | 801 11 44 77  
Pracujemy: pn.-pt. w godz. 8:00 – 16:00



www.siniat.pl



Wyszukiwarka systemów Nida  
www.systemynida.pl

## PRZEWIĄZKA WIBROAKUSTYCZNA Nida PWA



Jak zwiększyć izolacyjność  
akustyczną ścian dzięki  
Nida PWA?

**POZNAJ  
FAKTY**  
na kanale  
Siniat Nida



- ▶ Nida PWA to wysokospecjalistyczny elastomer mający na celu zwiększenie bezpieczeństwa stosowania przegród akustycznych przy jednoczesnym utrzymaniu wysokich parametrów izolacyjności od dźwięków powietrznych. Głównym celem, jaki ma spełnić ten produkt, jest dosztywnienie układu konstrukcyjnego przy jednoczesnym zachowaniu wysokich parametrów izolacyjności akustycznej.
- ▶ **Innowacyjność produktu potwierdza zgłoszenie go w Urzędzie Patentowym RP.**
- ▶ Spełnia wymagania ochrony przeciwpożarowej.

Symbol	EAN	Opis produktu	Liczba sztuk w opakowaniu	Cena netto [PLN/szt.]	VAT
120814	5907697601846	Przewiązka wibroakustyczna Nida PWA 50	20	13,37	23%
92869	5907697601853	Przewiązka wibroakustyczna Nida PWA 75	20	17,77	23%
92860	5907697601822	Przewiązka wibroakustyczna Nida PWA 100	20	19,29	23%

Powiązane produkty



Błachowkręty Nida



Profil Nida C

## ŁĄCZNIK STABILIZACYJNY Nida LS 50, LS 75, LS 100

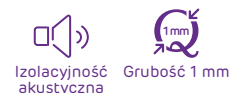

Budowanie przegród z zastosowaniem łącznika stabilizacyjnego Nida LS

**POZNAJ  
FAKTY**  
na kanale  
Siniat Nida



- ▶ Specjalistyczny produkt umożliwiający budowę ścian o niepełnym poszyciu płytami gipsowo-kartonowymi.
- ▶ Opłytowanie jedynie 75% wysokości ściany oraz zastosowanie łącznika stabilizacyjnego Nida LS pozwala zachować parametry statyczne ściany wybudowanej w standardowej technologii.
- ▶ **Innowacyjność produktu potwierdza zgłoszenie go w Urzędzie Patentowym RP.**

Symbol	EAN	Opis produktu	Liczba sztuk w opakowaniu	Cena netto [PLN/szt.]	VAT
4043167	5907697604496	Łącznik stabilizacyjny Nida LS 50	24	19,00	23%
4042554	5907697604502	Łącznik stabilizacyjny Nida LS 75	24	20,31	23%
4043166	5907697604519	Łącznik stabilizacyjny Nida LS 100	24	21,02	23%

Powiązane produkty



Profil Nida C



Wkręty samowierzące FLAT HEAD



Poznaj szczegóły techniczne akcesoriów Nida – wejdź na [www.siniat.pl](http://www.siniat.pl) i pobierz karty produktowe Siniat!

**Akcesoria Siniat**  
– profesjonalne rozwiązania systemowe

## ŁĄCZNIK AKUSTYCZNY PHONI SL 1)

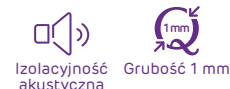

- ▶ Element łączący dwurzędowe układy profili Nida C (lub Nida UA/UAR) w specjalnych, akustycznych ścianach kinowych.
- ▶ Dzięki unikalnej budowie elementu (dwa kątowniki stalowe izolowane elastomerem akustycznym) wibracje pochodzące od dźwięków powietrznych zostają zredukowane. Efektem jest ściana o bardzo wysokich parametrach zarówno statycznych, jak i akustycznych.
- ▶ Spełnia wymagania ochrony przeciwpożarowej.

Symbol	EAN	Opis produktu	Cena netto [PLN/szt.]	VAT
-	-	Łącznik akustyczny PHONI SL	cena na zapytanie (zależy od wymiaru i kształtu)	23%

Powiązane produkty



Profil Nida C



Wkręty samowierzące FLAT HEAD



Profil Nida UA

## KĄTOWNIK NIDA DO PROFILI UA 50, UA 75, UA 100



- ▶ Elementy montażowe do profili ościeżnicowych UA lub UAR.
- ▶ 3 różne typy kątowników pozwalające na dobranie elementu do zastosowania:
  - PS – połączenie profilu UA ze stropem (strzałka ugięcia max 15 mm),
  - PP – połączenie profilu UA ze stropem (strzałka ugięcia max 30 mm) oraz do połączenia dwóch pod kątem prostym,
  - PDU – połączenie profilu UA ze stropem (strzałka ugięcia max 50 mm).
- ▶ Montaż kątownika do profilu ościeżnicowego odbywa się za pomocą dwóch śrub Nida M8.
- ▶ Spełnia wymagania ochrony przeciwpożarowej.

Symbol	EAN	Opis produktu	Liczba sztuk w opakowaniu	Cena netto [PLN/szt.]	VAT
4042380	5907697602379	Kątownik Nida PS50 do profili UA	48	3,87	23%
4042381	5907697602386	Kątownik Nida PS75 do profili UA	48	5,80	23%
4042379	5907697602362	Kątownik Nida PS100 do profili UA	48	7,49	23%
4083768	5907697616758	Kątownik Nida PP50 do profili UA	48	4,30	23%
4083528	5907697616338	Kątownik Nida PP75 do profili UA	48	6,30	23%
4083769	5907697616772	Kątownik Nida PP100 do profili UA	48	8,00	23%
4083770	5907697616796	Kątownik Nida PDU50 do profili UA	48	6,85	23%
4083771	5907697616819	Kątownik Nida PDU75 do profili UA	48	9,45	23%
4083756	5907697616505	Kątownik Nida PDU100 do profili UA	48	12,15	23%

Powiązane produkty



Śruba M8 z nakrętką pokładkową FLAT HEAD



Profil Nida UA



Profil Nida UAR



Info Nida | 801 11 44 77  
Pracujemy: pn.-pt. w godz. 8:00 – 16:00



www.siniat.pl



Kalkulator systemów Nida  
www.siniat.pl/kalkulatory

## Śruba M8 z nakrętką pokładkową FLAT HEAD NOWOŚĆ



- ▶ Śruba o średnicy  $\Phi$  8 mm z podkładką i nakrętką służącą do skręcania kątowników i profili Nida UA/UAR lub dwóch profili Nida UA/UAR w systemach suchej zabudowy Nida.
- ▶ Zalecana głównie do łączenia elementów konstrukcyjnych w systemach ścian działowych i innowacyjnych sufitów samonośnych.
- ▶ Spełnia wymagania ochrony przeciwpożarowej.

Symbol	EAN	Opis produktu	Liczba sztuk w opakowaniu	Cena netto [PLN/szt.]	VAT
4076548	5907697698983	Śruba M8 z nakrętką pokładkową FLAT HEAD	100	1,15	23%

Powiązane produkty



Kątownik do profilu Nida UA



Profile Nida UA



Profile Nida UAR

## KLIPS MOCUJĄCY KM do profilu CD



- ▶ Element montażowy stalowej konstrukcji Nida CD 60 w systemach ogniochronnych zabezpieczeń konstrukcji nośnych budynków.
- ▶ Element wyposażono w zatrzask ułatwiający montaż do konstrukcji stalowych dwuteowych.
- ▶ Spełnia wymagania ochrony przeciwpożarowej.

Symbol	EAN	Opis produktu	Typ	Liczba sztuk w opakowaniu	Cena netto [PLN/szt.]	VAT
4042404	5907697602508	Klips mocujący Nida KM	60 × 27 mm	100	5,47	23%

Powiązane produkty



Profil Nida CD 60



Płyta Nida Twarda



Poznaj szczegóły Nida PWA i Nida LS  
– wejdź na [www.siniat.pl](http://www.siniat.pl) i pobierz broszury!

**Aksesoria Siniat**  
– profesjonalne rozwiązania systemowe

## Klipsy CB do profilu Nida MFCE26



- ▶ Element montażowy do wykonywania stalowej podkonstrukcji na profilach Nida MFCE 26 w systemach ogniochronnych zabezpieczeń konstrukcji nośnych budynków.
- ▶ Dwa typy elementów CB 17 i 27 umożliwiają bezpieczny montaż podkonstrukcji w zależności od grubości elementu zabezpieczanego.
- ▶ Do systemów ogniochronnych stalowej konstrukcji opartych na płytach Nida Flam Plus 12,5 i 15 mm
- ▶ Znacząco redukuje powierzchnię obudowy konstrukcji stalowej

Symbol	EAN	Opis produktu	Liczba sztuk w opakowaniu	Cena netto [PLN/szt.]	VAT
4041759	5026003003133	Klips CB 17	100	4,57	23%
4041760	5026003003140	Klips CB 27	100	4,57	23%

Powiązane produkty



Płyta Nida Flam Plus



Profile Nida MFCE26



Gips szpachlowy Nida Max

## Klips mocujący systemowy Nida MFC



- ▶ Klips stalowy ocynkowany do łączenia profilu głównego MFCEP44 z profilem sufitowym MFCC50 w sufitach konstrukcji MFC bez wymogów odporności ogniowej.

Symbol	EAN	Opis produktu	Liczba opakowań w kartonie	Liczba sztuk w opakowaniu	Cena netto [PLN/opak.]	VAT
4041901	5026003023414	Klips mocujący MFC	1	100	273,75	23%

Powiązane produkty



Profile Nida MFCC50



Profile Nida MFCEP44

Jak dobrać właściwe akcesoria?

**POZNAJ  
FAKTY**

na kanale  
Siniat Nida



Info Nida | 801 11 44 77  
Pracujemy: pn.-pt. w godz. 8:00 – 16:00



www.siniat.pl



Wyszukiwarka systemów Nida  
www.systemynida.pl





AKCESORIA

Realizacja: Śląskie Centrum im. gen. Jerzego Ziętka, Ustroń



## *nida Hydro*

Akcesoria do stosowania w środowiskach mokrych i wilgotnych

Realizacja: Termy Maltańskie, Poznań



Info Nida | 801 11 44 77  
Pracujemy: pn.-pt. w godz. 8:00 – 16:00



[www.siniat.pl](http://www.siniat.pl)



Kalkulator systemów Nida  
[www.siniat.pl/kalkulatory](http://www.siniat.pl/kalkulatory)

## ELEMENT DO MOCOWANIA

Nida ES 60 Hydro C3 <sup>1)</sup>

O cynk Z275



Odporność na działanie wilgoci



Grubość 1 mm



- Podstawowy element do mocowania stalowej konstrukcji Nida CD 60 Hydro C3 do drewnianej konstrukcji, np. więźby dachowej, a także do masywnych ścian i stropów. Element systemu okładzin ściennych, sufitowych lub zabudowy poddaszy. Pozwala na odsunięcie konstrukcji z płyt g-k od powierzchni stropu lub ściany.
- Zwiększona grubość ocynku umożliwia montaż w środowiskach o kategorii korozyjności C3.
- Spełnia wymagania ochrony przeciwpożarowej.

Symbol	EAN	Opis produktu	Liczba sztuk w opakowaniu	Cena netto [PLN/szt.]	VAT
4042544	5907697602874	Element do mocowania Nida ES 60/75 Hydro C3	100	2,32	23%
4042542	5907697602881	Element do mocowania Nida ES 60/125 Hydro C3	100	3,14	23%
4042545	5907697600535	Element do mocowania Nida ES 60/75 płaski Hydro C3	100	2,07	23%
4042543	5907697602898	Element do mocowania Nida ES 60/125 płaski Hydro C3	100	2,96	23%

Powiązane produkty



Profil Nida CD 60 C3



Wkręty FLAT HEAD Hydro C3



Elementy kotwiące

## WIESZAK GÓRNY NONIUSZA

Nida WGN Uni Hydro C3 <sup>1)</sup>

O cynk Z275



Odporność na działanie wilgoci



Grubość 1 mm



- Górny element zawiesia noniuszowego pozwalający na możliwie największą wysokość podwieszenia ze wszystkich dostępnych w ofercie Siniat. Kotwiony do stropu stanowi pewne i solidne zawiesie dla całego sufitu. Szerokość noniusza wynosi 16 mm, co wymusza w przypadku konieczności przedłużenia podwieszenia współpracę elementu z przedłużaczem noniusza (14 mm).
- Przedłużacz noniusza, łączony jest z wieszakiem mocowanym obrotowo Nida WON 60 Hydro C3, dając zawiesie dla sufitu podwieszanego o pełnej regulacji wysokości. Wszystkie połączenia elementów w zawiesiu noniuszowym wykonywane są przetyczkami wieszaka noniusza Nida PWN Hydro C3, po dwie na każdy element mocowania. Tak skonstruowany komplet podwieszenia stanowi mocne i trwałe połączenie sufitu ze stropem z szerokiej gamy produktów marki Siniat.
- Zwiększona grubość ocynku umożliwia montaż w środowiskach o kategorii korozyjności C3.
- Spełnia wymagania ochrony przeciwpożarowej.

Symbol	EAN	Opis produktu	Liczba sztuk w opakowaniu	Cena netto [PLN/szt.]	VAT
4042569	5907697602775	Wieszak Nida WGN Uni Hydro C3	40	3,24	23%

Powiązane produkty



Przedłużacz noniusza Nida PN Hydro C3



Przetyczka wieszaka noniusza Siniat FAST-PIN®



Elementy kotwiące

Odkryj nasz kanał **Siniat Nida** z filmami instruktażowymi o montażu płyt.

Akcesoria Siniat

– profesjonalne rozwiązania systemowe

## WIESZAK GÓRNY NONIUSZA Nida WGN 20 Hydro C3 <sup>1)</sup>



O cynk Z275

Odporność na  
działanie wilgoci

Grubość 1 mm



- ▶ Górny element zawiesia noniuszowego. Kotwiony do stropu stanowi pewne i solidne zawiesie dla całego sufitu.
- ▶ Dzięki pełnej regulacji wzdłuż osi noniusza, zakres podwieszenia, jaki można uzyskać za pomocą tego typu wieszaka wynosi od 160 do 280 mm. Niezbędnym elementem kompletu noniuszowego jest wieszak mocowany obrotowo Nida WON 60 Hydro C3, z którym wieszak górny jest łączony za pomocą dwóch przetyczek wieszaka noniuszowego Nida PWN Hydro C3. Tak skonstruowany wieszak stanowi mocne i trwałe połączenie sufitu ze stropem z szerokiej gamy produktów marki Siniat.
- ▶ Zwiększona grubość ocynku umożliwia montaż w środowiskach o kategorii korozyjności C3.
- ▶ Spełnia wymagania ochrony przeciwpożarowej.

Symbol	EAN	Opis produktu	Typ	Liczba sztuk w opakowaniu	Cena netto [PLN/szt.]	VAT
4042566	5907697602799	Wieszak Nida WGN 20 Hydro C3	20 cm	40	3,24	23%

Powiązane produkty

Wieszak dolny  
Nida WON 60 Hydro C3Przetyczka  
wieszaka noniusza  
Siniat FAST-PIN®Elementy  
kotwiące

## WIESZAK GÓRNY NONIUSZA Nida WGN 30 Hydro C3 <sup>1)</sup>



O cynk Z275

Odporność na  
działanie wilgoci

Grubość 1 mm



- ▶ Górny element zawiesia noniuszowego. Kotwiony do stropu stanowi pewne i solidne zawiesie dla całego sufitu.
- ▶ Dzięki pełnej regulacji wzdłuż osi noniusza, zakres podwieszenia, jaki można uzyskać za pomocą tego typu wieszaka wynosi od 260 do 380 mm. Niezbędnym elementem kompletu noniuszowego jest wieszak mocowany obrotowo Nida WON 60 Hydro C3, z którym wieszak górny jest łączony za pomocą dwóch przetyczek wieszaka noniuszowego Nida PWN Hydro C3. Tak skonstruowany wieszak stanowi mocne i trwałe połączenie sufitu ze stropem z szerokiej gamy produktów marki Siniat.
- ▶ Zwiększona grubość ocynku umożliwia montaż w środowiskach o kategorii korozyjności C3.
- ▶ Spełnia wymagania ochrony przeciwpożarowej.

Symbol	EAN	Opis produktu	Typ	Liczba sztuk w opakowaniu	Cena netto [PLN/szt.]	VAT
4042568	5907697602805	Wieszak Nida WGN 30 Hydro C3	30 cm	40	4,05	23%

Powiązane produkty

Wieszak dolny noniusza  
Nida WON 60 Hydro C3Przetyczka  
wieszaka noniusza  
Siniat FAST-PIN®Elementy  
kotwiące

Info Nida | 801 11 44 77  
Pracujemy: pn.-pt. w godz. 8:00 – 16:00



www.siniat.pl



Wyszukiwarka systemów Nida  
www.systemynida.pl

## WIESZAK MOCOWANY OBROTOWO Z NONIUSZEM Nida WON 60 Hydro C3<sup>1)</sup>



- ▶ Wieszak mocowany obrotowo z noniuszem stosowany do budowy konstrukcji sufitowych z profili stalowych Nida CD 60 Hydro C3.
- ▶ Zbudowany jest ze stalowego elementu obrotowego (gniazdo montażowe do profili CD 60) i elementu noniuszowego łączącego z wieszakiem górnym.
- ▶ Zwiększona grubość ocynku umożliwia montaż w środowiskach o kategorii korozyjności C3.
- ▶ Spełnia wymagania ochrony przeciwpożarowej.

Symbol	EAN	Opis produktu	Liczba sztuk w opakowaniu	Cena net+to [PLN/szt.]	VAT
4062976	5907697638088	Wieszak Nida WON 60 Hydro C3	100	5,56	23%

Powiązane produkty



Wieszak górny noniuszowy Nida WGN 20 Hydro C3



Przetyczka wieszaka noniusza Siniat FAST-PIN®



Profil Nida CD 60 Hydro C3

## Wieszak dolny noniuszowy wzmocniony Hydro C3<sup>1)</sup>



- ▶ Wieszak dolny noniuszowy wzmocniony stosowany do budowy konstrukcji sufitowych z profili stalowych Nida CD 60.
- ▶ Zbudowany jest ze stalowego elementu (gniazdo montażowe do profili CD 60) i elementu noniuszowego łączącego z wieszakiem górnym. Specjalna budowa wieszaka umożliwia mechaniczne połączenie zawiesia z profilem nośnym CD 60, dzięki czemu uzyskujemy wyższą nośność układu sufitowego.
- ▶ Spełnia wymagania ochrony przeciwpożarowej.

Symbol	EAN	Opis produktu	Liczba sztuk w opakowaniu	Cena netto [PLN/szt.]	VAT
4083315	5907697606414	Wieszak dolny noniuszowy wzmocniony C3	100	8,00	23%

Powiązane produkty



Wieszak górny noniusza Nida WGN Uni Hydro C3



Przetyczka wieszaka noniusza Siniat FAST-PIN®



Przedłużacz noniusza Nida PN Hydro C3



Odkryj nasz kanał **Siniat Nida** z filmami instruktażowymi o montażu płyt.

**Akcesoria Siniat**  
– profesjonalne rozwiązania systemowe

## PRZEDŁUŻACZ DO NONIUSZA Nida PN Hydro C3 <sup>1)</sup>



O cynk Z275



Odporność na działanie wilgoci



Grubość 1 mm



- Pozwala na pełną regulację oraz znaczący wzrost wysokości podwieszenia sufitu opartego na zawiesiu noniuszowym. Współpracuje z wieszakiem górnym noniusza uniwersalnym oraz wieszakiem obrotowym z noniuszem.
- Standardowa długość przedłużacza wynosi 3 m, jednak może on zostać połączony z kolejnym przedłużaczem za pomocą łącznika do przedłużacza noniusza Nida LPN Hydro C3. Takie rozwiązanie pozwala uzyskać w pełni regulowaną wysokość podwieszenia wzdłuż noniusza. Wszystkie mocowania odbywają się poprzez zastosowanie przetyczek wieszaka noniusza Nida PWN Hydro C3, po dwie na każdy punkt mocowania.
- Zwiększona grubość ocynku umożliwia montaż w środowiskach o kategorii korozyjności C3.
- Spełnia wymagania ochrony przeciwpożarowej.

Symbol	EAN	Opis produktu	Liczba sztuk w opakowaniu	Cena netto [PLN/szt.]	VAT
4042559	5907697602836	Przedłużacz do noniusza Nida PN Hydro C3	20	27,44	23%

Powiązane produkty



Wieszak górny noniusza Nida WGN Uni Hydro C3



Wieszak dolny noniusza Nida WON 60 Hydro C3



Łącznik do przedłużacza noniusza Nida LPN Hydro C3

## ŁĄCZNIK DO PRZEDŁUŻACZA NONIUSZA Nida LPN, 16/90 mm Hydro C3 <sup>1)</sup>



O cynk Z275



Odporność na działanie wilgoci



Grubość 1 mm



- Umożliwia połączenie dwóch przedłużaczy do noniusza Nida PN Hydro C3. Łączenie odbywa się poprzez zastosowanie 4 przetyczek wieszaka noniuszowego (po dwie na każdy punkt mocowania).
- Stosowany w sufitach podwieszanych, w systemach opartych na wieszaku noniuszowym, uniwersalnym. Szerokość łącznika wynosi 16 mm, a jego długość to 90 mm.
- Zwiększona grubość ocynku umożliwia montaż w środowiskach o kategorii korozyjności C3.
- Spełnia wymagania ochrony przeciwpożarowej.

Symbol	EAN	Opis produktu	Liczba sztuk w opakowaniu	Cena netto [PLN/szt.]	VAT
4063008	5907697631997	Łącznik do przedłużacza noniusza Nida LPN Hydro C3	20	2,22	23%
4043165	5907697600542	Łącznik do przedłużacza noniusza Nida LPN Hydro C3	100	2,02	23%

Powiązane produkty



Przedłużacz noniusza Nida PN Hydro C3



Wieszak górny noniusza Nida WGN Uni Hydro C3



Wieszak dolny noniusza Nida WON 60 Hydro C3



Info Nida | 801 11 44 77  
Pracujemy: pn.-pt. w godz. 8:00 – 16:00



www.siniat.pl



Kalkulator systemów Nida  
www.siniat.pl/kalkulatory

## PRZETYCZKA WIESZAKA NONIUSZA Siniat FAST-PIN®



Odporność na działanie wilgoci



Odporność ogniowa



Średnica 2,5 mm



- Unikalna przetyczka do wykonywania trwałych połączeń w zawieszach typu noniuszowego (kompatybilna z wszystkimi rodzajami wieszaków).
- Produkt spełnia wymagania kategorii korozyjności C1-C2 oraz C3.
- Spełnia wymagania ochrony przeciwpożarowej.
- Redukuje czas montażu systemu noniuszowego o 50%.
- Wielowarstwowe zabezpieczenie antykorozyjne – łatwa identyfikacja oryginalności produktu dzięki zastosowaniu specjalnego koloru.

Symbol	EAN	Opis produktu	Liczba sztuk w opakowaniu	Cena netto [PLN/szt.]	VAT
4066502	5907697638354	Przetyczka wieszaka noniusza Siniat FAST-PIN®	100	1,72	23%

Powiązane produkty



Wieszak dolny noniuszowy wzmocniony



Wieszak dolny noniusza Nida WON 60



Wieszak górny noniusza Nida WGN Uni

## ŁĄCZNIK WZDŁUŻNY Nida LW 60 Hydro C3 <sup>1)</sup>



O cynk Z275



Odporność na działanie wilgoci



Grubość 1 mm



- Element łączący wzdłużnie dwa profile Nida CD 60 Hydro C3. Stosowany w systemach sufitów podwieszanych oraz zabudowy poddaszy. W przypadku konstrukcji dłuższych niż nominalna długość profilu, łącznik wzdłużny zapewnia solidne połączenie dwóch profili wzdłuż ich osi, zapewniając bezpieczeństwo całej konstrukcji. W połowie łącznika znajduje się wypustka, ograniczająca możliwość nieprawidłowego umieszczenia łącznika w profilu Nida CD 60 Hydro C3. Zalecane jest łączenie mechaniczne profili z łącznikiem za pomocą wkrętów do blachy Nida.
- Zwiększona grubość ocynku umożliwia montaż w środowiskach o kategorii korozyjności C3.
- Spełnia wymagania ochrony przeciwpożarowej.

Symbol	EAN	Opis produktu	Liczba sztuk w opakowaniu	Cena netto [PLN/szt.]	VAT
4042555	5907697602706	Łącznik wzdłużny Nida LW 60 Hydro C3	100	3,19	23%

Powiązane produkty



Profil Nida CD 60 Hydro C3



Wkręty FLAT HEAD Hydro C3



Odkryj nasz kanał **Siniat Nida** z filmami instruktażowymi o montażu płyt.

**Akcesoria Siniat**  
– profesjonalne rozwiązania systemowe

## ŁĄCZNIK KRZYŻOWY Nida LK 60 Hydro C3 <sup>1)</sup>



O cynk Z275



Odporność na działanie wilgoci



Grubość 1 mm



- ▶ Element łączący w układzie prostokątnym dwa profile stalowe Nida CD 60 Hydro C3 (główny oraz nośny) w systemach dwupoziomowych, krzyżowych sufitów podwieszanych i zabudów poddaszy. Zalecany również do bezpośredniego montażu pod stropem niewymagającym poziomowania lub w systemie „sufit pod sufitem”.
- ▶ Zwiększona grubość ocynku umożliwia montaż w środowiskach o kategorii korozyjności C3.
- ▶ Spełnia wymagania ochrony przeciwpożarowej.

Symbol	EAN	Opis produktu	Liczba sztuk w opakowaniu	Cena netto [PLN/szt.]	VAT
4042548	5907697602720	Łącznik krzyżowy Nida LK 60 Hydro C3	100	3,46	23%

Powiązane produkty



Profil Nida CD 60 Hydro C3

## ŁĄCZNIK POPRZECZNY JEDNOSTRONNY Nida LPJ 60 Hydro C3 <sup>1)</sup>



O cynk Z275



Odporność na działanie wilgoci



Grubość 1 mm



- ▶ Element łączący w układzie prostokątnym stalowe profile Nida CD 60 Hydro C3 (główny i nośny) w systemach jednopoziomowych, krzyżowych sufitów podwieszanych.
- ▶ Główną zaletą zastosowania tego typu sufitów jest zredukowanie wysokości zabudowy. Łącznik posiada otwór umożliwiający skręcenie go z profilem głównym Nida CD 60 Hydro C3, w celu dodatkowej stabilizacji.
- ▶ Zwiększona grubość ocynku umożliwia montaż w środowiskach o kategorii korozyjności C3.
- ▶ Spełnia wymagania ochrony przeciwpożarowej.

Symbol	EAN	Opis produktu	Liczba sztuk w opakowaniu	Cena netto [PLN/szt.]	VAT
4042552	5907697602744	Łącznik poprzeczny jednostronny Nida LPJ 60 Hydro C3	100	4,69	23%

Powiązane produkty



Profil Nida CD 60 Hydro C3



Info Nida | 801 11 44 77  
Pracujemy: pn.-pt. w godz. 8:00 – 16:00



[www.siniat.pl](http://www.siniat.pl)



Wyszukiwarka systemów Nida  
[www.systemynida.pl](http://www.systemynida.pl)



## ŁĄCZNIK POPRZECZNY PODWÓJNY Nida LPP 60 Hydro C3 <sup>1)</sup>



O cynk Z275



Odporność na działanie wilgoci



Grubość 1 mm



- ▶ Element łączący w układzie prostokątnym stalowe profile Nida CD 60 Hydro C3 (profil główny z dwoma profilami nośnymi) w systemach jednopoziomowych, krzyżowych sufitów podwieszanych. Główną zaletą zastosowania tego typu sufitów jest zredukowanie wysokości zabudowy. Element posiada otwory montażowe umożliwiające skręcenie całego układu wkrętami do blachy, dzięki czemu zwiększamy sztywność konstrukcji i bezpieczeństwo stosowania.
- ▶ Zwiększona grubość ocynku umożliwia montaż w środowiskach o kategorii korozyjności C3.
- ▶ Spełnia wymagania ochrony przeciwpożarowej.

Symbol	EAN	Opis produktu	Liczba sztuk w opakowaniu	Cena netto [PLN/szt.]	VAT
4042553	5907697602751	Łącznik poprzeczny podwójny Nida LPP 60 Hydro C3	24	11,37	23%

Powiązane produkty



Profil Nida CD 60 Hydro C3



Wkręty FLAT HEAD Hydro C3

## KĄTOWNIK NIDA DO PROFILU Nida UA Hydro C3 <sup>1)</sup>



O cynk Z275



Odporność na uderzenia



Odporność na działanie wilgoci



- ▶ Element montażowy do profili ościeżnicowych Nida UA Hydro C3 z konstrukcją nośną budynku. Montaż kątownika do profilu ościeżnicowego odbywa się za pomocą dwóch śrub Nida M8.
- ▶ Zwiększona grubość ocynku umożliwia montaż w środowiskach o kategorii korozyjności C3.
- ▶ Spełnia wymagania ochrony przeciwpożarowej.

Symbol	EAN	Opis produktu	Liczba sztuk w opakowaniu	Cena netto [PLN/szt.]	VAT
4044093	5907697600566	Kątownik Nida do profilu Nida UA 50 Hydro C3	48	6,16	23%
4044306	5907697600573	Kątownik Nida do profilu Nida UA 75 Hydro C3	48	9,99	23%
4044308	5907697600597	Kątownik Nida do profilu Nida UA 100 Hydro C3	48	12,95	23%

Powiązane produkty



Śruba M8 z nakrętką pokładkową FLAT HEAD



Profil Nida UA Hydro C3



Odkryj nasz kanał **Siniat Nida** z filmami instruktażowymi o montażu płyt.

**Akcesoria Siniat**  
– profesjonalne rozwiązania systemowe

## ELEMENT DO MOCOWANIA Nida ES 60 Hydro C5 <sup>1)</sup>



Malowanie obustronne



Ocynk Z275



Możliwe zastosowanie na zewnątrz



Wodoodporność



Grubość 1 mm



- Podstawowy element do mocowania stalowej konstrukcji Nida CD 60 Hydro C5 do drewnianej konstrukcji, np. więźby dachowej, a także do masywnych ścian i stropów. Element systemu okładzin ściennych, sufitowych lub zabudowy poddaszy.
- Zwiększona grubość ocynku oraz powłoka malarska umożliwia montaż w środowiskach o kategorii korozyjności C5. Pozwala na odsunięcie konstrukcji z płyt g-k od powierzchni stropu lub ściany.
- Spełnia wymagania ochrony przeciwpożarowej.

Symbol	EAN	Opis produktu	Liczba sztuk w opakowaniu	Cena netto [PLN/szt.]	VAT
4044317	5907697602904	Element do mocowania Nida ES 60/60 Hydro C5	100	10,99	23%
4043617	5907697600559	Element do mocowania Nida ES 60/125 Hydro C5	50	12,56	23%

Powiązane produkty



Profil Nida CD 60 Hydro C5



Wkręty FLAT HEAD Hydro C5



Elementy kotwiące

## WIESZAK DOLNY NONIUSZOWY WZMOCNIONY Hydro C5 <sup>1)</sup>



Malowanie obustronne



Ocynk Z275



Możliwe zastosowanie na zewnątrz



Wodoodporność



Grubość 1 mm



- Wieszak dolny noniuszowy wzmocniony stosowany z profili stalowych Nida C 60 Hydro C5.
- Zbudowany jest ze stalowego elementu (gniazdo montażowe do profili CD 60) i elementu noniuszowego łączącego z wieszakiem górnym. Specjalna budowa wieszaka umożliwia mechaniczne połączenie zawiesia z profilem nośnym CD 60, dzięki czemu uzyskujemy wyższą nośność układu sufitowego.
- Zwiększona grubość ocynku oraz powłoka malarska umożliwiają montaż w środowiskach o kategorii korozyjności C5.
- Spełnia wymagania ochrony przeciwpożarowej.

Symbol	EAN	Opis produktu	Liczba sztuk w opakowaniu	Cena netto [PLN/szt.]	VAT
4042571	5907697602768	Wieszak dolny noniuszowy wzmocniony Hydro C5	100	13,75	23%

Powiązane produkty



Wieszak górny noniusza Nida WGN Hydro C5



Przetyczka wieszaka noniusza Siniat FAST-PIN® C5



Profil Nida CD 60 Hydro C5



Info Nida | 801 11 44 77  
Pracujemy: pn.-pt. w godz. 8:00 – 16:00



www.siniat.pl



Kalkulator systemów Nida  
www.siniat.pl/kalkulatory

## WIESZAK GÓRNY NONIUSZA Nida WGN Hydro C5 <sup>1)</sup>



Malowanie obustronne



Ocynk Z275



Możliwe zastosowanie na zewnątrz



Wodoodporność



Grubość 1 mm



- ▶ Górny element zawiesia noniuszowego pozwalający na możliwie największą wysokość podwieszenia ze wszystkich dostępnych w ofercie Siniat. Kotwiony do stropu stanowi pewne i solidne zawiesie dla całego sufitu.
- ▶ Szerokość noniusza wynosi 12 mm, co pozwala na współpracę elementu z przedłużaczem noniusza (12 mm). Oba elementy zostają połączone poprzez łącznik przedłużacza noniusza Nida LPN Hydro C5 o szerokości 15,4 mm. Daje to możliwość wykonania sufitu podwieszanego o pełnej regulacji wysokości. Jeżeli nie ma potrzeby przedłużenia podwieszenia WGN Hydro C5 jest łączony z Wieszakiem dolnym noniuszowym wzmocnionym Hydro C5 o szerokości 15,5 mm, dając zawiesie dla sufitu. Wszystkie połączenia elementów w zawieszaniu noniuszowym wykonywane są przetyczkami wieszaka noniusza Nida FastPin C5. Tak skonstruowany komplet podwieszenia stanowi mocne i trwałe połączenie sufitu ze stropem z szerokiej gamy produktów marki Siniat.
- ▶ Zwiększona grubość ocynku oraz powłoka malarska umożliwiają montaż w środowiskach o kategorii korozyjności C5. Spełnia wymagania ochrony przeciwpożarowej.

Symbol	EAN	Opis produktu	Liczba sztuk w opakowaniu	Cena netto [PLN/szt.]	VAT
4042567	5907697602812	Wieszak Nida WGN 20 Hydro C5	50	11,62	23%
4044098	5907697602829	Wieszak Nida WGN 30 Hydro C5	50	12,56	23%
4090183	5907697641101	Wieszak Nida WGN 40 Hydro C5	50	16,70	23%
4090184	5907697641118	Wieszak Nida WGN 50 Hydro C5	50	23,40	23%
4090185	5907697641125	Wieszak Nida WGN 60 Hydro C5	50	24,50	23%
4090187	5907697641132	Wieszak Nida WGN 70 Hydro C5	50	25,50	23%
4090188	5907697641149	Wieszak Nida WGN 80 Hydro C5	50	26,20	23%
4090189	5907697641156	Wieszak Nida WGN 90 Hydro C5	50	27,60	23%
4090190	5907697641163	Wieszak Nida WGN 100 Hydro C5	25	29,00	23%

Powiązane produkty



Wieszak dolny noniuszowy wzmocniony Hydro C5



Przetyczka wieszaka noniusza Siniat FAST-PIN® C5



Elementy kotwiące



Odkryj nasz kanał **Siniat Nida** z filmami instruktażowymi o montażu płyt.

### Akcesoria Siniat

– profesjonalne rozwiązania systemowe

## PRZEDŁUŻACZ DO NONIUSZA Nida PN Hydro C5 <sup>1)</sup>



Malowanie obustronne



Ocynk Z275



Możliwe zastosowanie na zewnątrz



Wodoodporność



Grubość 1 mm



- ▶ Pozwala na pełną regulację oraz znaczący wzrost wysokości podwieszenia sufitu opartego na zawieszaniu noniuszowym.
- ▶ Współpracuje z Wieszakiem górnym noniusza WGN 20 Hydro C5 lub WGN 30 Hydro C5 oraz Wieszakiem dolnym noniuszowym wzmocnionym Hydro C5. Takie rozwiązanie pozwala uzyskać w pełni regulowaną wysokość podwieszenia wzdłuż noniusza. Wszystkie mocowania odbywają się poprzez zastosowanie przetyczek wieszaka noniusza Nida PWN Hydro C5, po dwie na każdy punkt mocowania.
- ▶ Zwiększona grubość ocynku oraz powłoka malarska umożliwiają montaż w środowiskach o kategorii korozyjności C5.
- ▶ Spełnia wymagania ochrony przeciwpożarowej.

Symbol	EAN	Opis produktu	Liczba sztuk w opakowaniu	Cena netto [PLN/szt.]	VAT
4042560	5907697602843	Przedłużacz do noniusza Nida PN Hydro C5	25	179,79	23%

Powiązane produkty



Wieszak górny noniusza Nida WGN Hydro C5



Wieszak dolny noniuszowy wzmocniony Hydro C5



Łącznik do przedłużacza noniusza Nida LPN Hydro C5

## ŁĄCZNIK DO PRZEDŁUŻACZA NONIUSZA Nida LPN, 16/90 mm Hydro C5 <sup>1)</sup>



Malowanie obustronne



Ocynk Z275



Możliwe zastosowanie na zewnątrz



Wodoodporność



Grubość 1 mm



- ▶ Umożliwia połączenie dwóch przedłużaczy do noniusza Nida PN Hydro C5 oraz Wieszaka noniuszowego górnego WGN 20 Hydro C5 lub WGN 30 Hydro C5 z Przedłużaczem noniusza Nida PN Hydro C5. Łączenie odbywa się poprzez zastosowanie 4 przetyczek wieszaka noniuszowego (po dwie na każdy punkt mocowania).
- ▶ Stosowany w sufitach podwieszanych, w systemach opartych na wieszaku noniuszowym, uniwersalnym. Szerokość łącznika wynosi 16 mm, a jego długość to 90 mm.
- ▶ Zwiększona grubość ocynku oraz powłoka malarska umożliwiają montaż w środowiskach o kategorii korozyjności C5.
- ▶ Spełnia wymagania ochrony przeciwpożarowej.

Symbol	EAN	Opis produktu	Liczba sztuk w opakowaniu	Cena netto [PLN/szt.]	VAT
4044311	5907697652596	Łącznik do przedłużacza noniusza Nida LPN Hydro C5	100	11,35	23%

Powiązane produkty



Przedłużacz noniusza Nida PN Hydro C5



Wieszak górny noniusza Nida WGN Hydro C5



Info Nida | 801 11 44 77  
Pracujemy: pn.-pt. w godz. 8:00 – 16:00



www.siniat.pl



Wyszukiwarka systemów Nida  
www.systemynida.pl

## PRZETYCZKA WIESZAKA NONIUSZA Siniat FAST-PIN® C5



- Unikalna przetyczka do wykonywania trwałych połączeń w zawieszach typu noniuszowego (kompatybilna z wszystkimi rodzajami wieszaków).
- Produkt spełnia wymagania kategorii korozyjności C5.
- Spełnia wymagania ochrony przeciwpożarowej.
- Redukuje czas montażu systemu noniuszowego o 50%.
- Wielowarstwowe zabezpieczenie antykorozyjne – łatwa identyfikacja oryginalności produktu dzięki zastosowaniu specjalnego koloru.

Symbol	EAN	Opis produktu	Liczba sztuk w opakowaniu	Cena netto [PLN/szt.]	VAT
4085121	5907697617830	Przetyczka wieszaka noniusza Siniat FAST-PIN® C5	100	5,30	23%

Powiązane produkty



Wieszak dolny noniuszowy wzmacniony



Wieszak dolny noniusza Nida WON 60



Wieszak górny noniusza Nida WGN Uni

## ŁĄCZNIK WZDŁUŻNY Nida LW 60 Hydro C5 <sup>1)</sup>

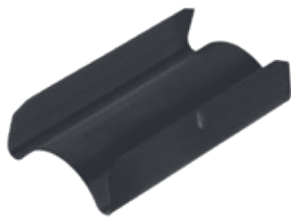

- Element łączący wzdłużnie dwa profile Nida CD 60 Hydro C5.
- Stosowany w systemach sufitów podwieszanych oraz zabudowy poddaszy. W przypadku konstrukcji dłuższych niż nominalna długość profilu, łącznik wzdłużny zapewnia solidne połączenie dwóch profili wzdłuż ich osi, zapewniając bezpieczeństwo całej konstrukcji. W połowie łącznika znajduje się wypustka, ograniczająca możliwość nieprawidłowego umieszczenia łącznika w profilu Nida CD 60 Hydro C5. Zalecane jest łączenie mechaniczne profili z łącznikiem za pomocą wkrętów do blachy Nida.
- Zwiększona grubość ocynku oraz powłoka malarska umożliwiają montaż w środowiskach o kategorii korozyjności C5.
- Spełnia wymagania ochrony przeciwpożarowej.

Symbol	EAN	Opis produktu	Liczba sztuk w opakowaniu	Cena netto [PLN/szt.]	VAT
4042556	5907697602713	Łącznik wzdłużny Nida LW 60 Hydro C5	100	11,59	23%

Powiązane produkty



Profil Nida CD 60 Hydro C5



Wkręty FLAT HEAD Hydro C5



Odkryj nasz kanał **Siniat Nida** z filmami instruktażowymi o montażu płyt.

**Akcesoria Siniat**  
– profesjonalne rozwiązania systemowe

## ŁĄCZNIK KRZYŻOWY Nida LK 60 Hydro C5<sup>1)</sup>



Malowanie obustronne



Ocynk Z275



Możliwe zastosowanie na zewnątrz



Wodoodporność



Grubość 1 mm



- ▶ Element łączący w układzie prostokątnym dwa profile stalowe Nida CD 60 Hydro C5 (główny oraz nośny) w systemach dwupoziomowych, krzyżowych sufitów podwieszanych i zabudów poddaszy. Zalecany również do bezpośredniego montażu pod stropem niewymagającym poziomowania lub w systemie „sufit pod sufitem”.
- ▶ Zwiększona grubość ocynku oraz powłoka malarska umożliwiają montaż w środowiskach o kategorii korozyjności C5.
- ▶ Spełnia wymagania ochrony przeciwpożarowej.

Symbol	EAN	Opis produktu	Liczba sztuk w opakowaniu	Cena netto [PLN/szt.]	VAT
4042549	5907697602737	Łącznik krzyżowy Nida LK 60 Hydro C5	100	12,56	23%

Powiązane produkty



Profil Nida CD 60 Hydro C5

## ŁĄCZNIK POPRZECZNY JEDNOSTRONNY Nida LPJ 60 Hydro C5<sup>1)</sup>



Malowanie obustronne



Ocynk Z275



Możliwe zastosowanie na zewnątrz



Wodoodporność



Grubość 1 mm



- ▶ Element łączący w układzie prostokątnym stalowe profile Nida CD 60 Hydro C5 (główny i nośny) w systemach jednopoziomowych, krzyżowych sufitów podwieszanych. Główną zaletą zastosowania tego typu sufitów jest zredukowanie wysokości zabudowy.
- ▶ Łącznik posiada otwór umożliwiający skręcenie go z profilem głównym Nida CD 60 Hydro C5 w celu dodatkowej stabilizacji.
- ▶ Zwiększona grubość ocynku oraz powłoka malarska umożliwiają montaż w środowiskach o kategorii korozyjności C5.
- ▶ Spełnia wymagania ochrony przeciwpożarowej.

Symbol	EAN	Opis produktu	Liczba sztuk w opakowaniu	Cena netto [PLN/szt.]	VAT
4044312	5907697600610	Łącznik poprzeczny jednostronny Nida LPJ 60 Hydro C5	100	17,39	23%

Powiązane produkty



Profil Nida CD 60 Hydro C5



Info Nida | 801 11 44 77  
Pracujemy: pn.-pt. w godz. 8:00 – 16:00



www.siniat.pl



Kalkulator systemów Nida  
www.siniat.pl/kalkulatory

## ŁĄCZNIK POPRZECZNY PODWÓJNY Nida LPP 60 Hydro C5 <sup>1)</sup>



Malowanie obustronne



Ocynk Z275



Możliwe zastosowanie na zewnątrz



Wodoodporność



Grubość 1 mm



- ▶ Element łączący w układzie prostopadłym stalowe profile Nida CD 60 Hydro C5 (profil główny z dwoma profilami nośnymi) w systemach jednopoziomowych, krzyżowych sufitów podwieszanych. Główną zaletą zastosowania tego typu sufitów jest zredukowanie wysokości zabudowy.
- ▶ Element posiada otwory montażowe umożliwiające skręcenie całego układu wkrętami do blachy, dzięki czemu zwiększamy sztywność konstrukcji i bezpieczeństwo stosowania.
- ▶ Zwiększona grubość ocynku oraz powłoka malarska umożliwiają montaż w środowiskach o kategorii korozyjności C5.
- ▶ Spełnia wymagania ochrony przeciwpożarowej.

Symbol	EAN	Opis produktu	Liczba sztuk w opakowaniu	Cena netto [PLN/szt.]	VAT
4044313	5907697600627	Łącznik poprzeczny podwójny Nida LPP 60 Hydro C5	50	20,28	23%

Powiązane produkty



Profil Nida CD 60 Hydro C5



Wkręty FLAT HEAD Hydro C5

## KĄTOWNIK NIDA do profilu UA Hydro C5 <sup>1)</sup>



Malowanie obustronne



Ocynk Z275



Możliwe zastosowanie na zewnątrz



Odporność na uderzenia



Wodoodporność



- ▶ Element montażowy do profili ościeżnicowych Nida UA Hydro C5 z konstrukcją nośną budynku.
- ▶ Montaż kątownika do profilu ościeżnicowego odbywa się za pomocą dwóch śrub Nida M8.
- ▶ Zwiększona grubość ocynku oraz powłoka malarska umożliwiają montaż w środowiskach o kategorii korozyjności C5.
- ▶ Spełnia wymagania ochrony przeciwpożarowej.

Symbol	EAN	Opis produktu	Liczba sztuk w opakowaniu	Cena netto [PLN/szt.]	VAT
4044310	5907697652589	Kątownik Nida do profilu UA 50 Hydro C5	10	13,75	23%
4044307	5907697600580	Kątownik Nida do profilu UA 75/100 Hydro C5	10	19,79	23%

Powiązane produkty



Śruba M8 z nakrętką pokładkową FLAT HEAD



Profil Nida UA Hydro C5



Odkryj nasz kanał **Siniat Nida** z filmami instruktażowymi o montażu płyt.

**Akcesoria Siniat**  
– profesjonalne rozwiązania systemowe

## Blachowkręty Nida



- ▶ Fosfatowane blachowkręty Nida do mocowania płyt gipsowo-kartonowych do stalowej konstrukcji z profili Nida.
- ▶ Spełniają wymagania ochrony przeciwpożarowej.

Symbol	EAN	Opis produktu	Liczba opakowań w kartonie	Liczba sztuk w opakowaniu	Cena netto [PLN/opak.]	VAT
4042495	5907697633977	Blachowkręty Nida 3,5 × 25 mm	12	1000	44,40	23%
4042496	5907697633984	Blachowkręty Nida 3,5 × 35 mm	12	1000	54,43	23%
4042497	5907697630068	Blachowkręty Nida 3,5 × 45 mm	12	500	46,44	23%
4042498	5907697630013	Blachowkręty Nida 3,5 × 55 mm	12	500	56,66	23%
4042499	5907697638828	Blachowkręty Nida 4,2 × 70 mm	12	250	40,36	23%

Powiązane produkty



Płyta g-k Nida



Profile Nida

## Blachowkręty Nida na taśmie



- ▶ Fosfatowane blachowkręty Nida na taśmie do mocowania płyt gipsowo-kartonowych do stalowej konstrukcji z profili Nida.
- ▶ Spełniają wymagania ochrony przeciwpożarowej.
- ▶ Umożliwiają szybszą i efektywniejszą pracę przy jednoczesnym obniżeniu kosztów montażu systemu.

Symbol	EAN	Opis produktu	Liczba sztuk w opakowaniu	Cena netto [PLN/opak.]	VAT
4055366	5907697637005	Blachowkręty Nida 3,5 × 25 mm na taśmie	1000	88,80	23%
4055365	5907697637012	Blachowkręty Nida 3,5 × 35 mm na taśmie	1000	112,79	23%

Powiązane produkty



Płyta g-k Nida



Profile Nida



Info Nida | 801 11 44 77  
Pracujemy: pn.-pt. w godz. 8:00 – 16:00



www.siniat.pl



Wyszukiwarka systemów Nida  
www.systemynida.pl



## Wkręty do blachy 2 mm Nida



Samowiercący wkręt Nida do konstrukcji stalowych.

Symbol	EAN	Opis produktu	Liczba opakowań w kartonie	Liczba sztuk w opakowaniu	Cena netto [PLN/opak.]	VAT
4042501	5907697632383	Wkręty do blachy 2 mm Nida 3,5 × 25 mm	12	1000	72,63	23%
4042502	5907697632390	Wkręty do blachy 2 mm Nida 3,5 × 35 mm	12	1000	80,46	23%

Powiązane produkty



Profile Nida



Akcesoria Nida



Profile Nida UA

## Wkręty do drewna Nida



Fosfatowane wkręty Nida do mocowania elementów stalowej konstrukcji Nida i płyt gipsowo-kartonowych do nośnej konstrukcji drewnianej.

Symbol	EAN	Opis produktu	Liczba opakowań w kartonie	Liczba sztuk w opakowaniu	Cena netto [PLN/opak.]	VAT
4042503	5907697638842	Wkręty do drewna Nida 3,5 × 25 mm	12	1000	44,41	23%
4042504	5907697632482	Wkręty do drewna Nida 3,5 × 35 mm	12	1000	54,43	23%
4042505	5907697632499	Wkręty do drewna Nida 3,5 × 45 mm	12	500	46,44	23%
4042506	5907697632505	Wkręty do drewna Nida 3,5 × 55 mm	12	500	56,48	23%
4042507	5907697632512	Wkręty do drewna Nida 4,2 × 70 mm	12	250	40,49	23%

Powiązane produkty



Akcesoria Nida



Płyta g-k Nida

## Wkręty płyta-płyta Nida



- Wkręty umożliwiające bezpośrednie łączenie płyt gipsowo-kartonowych między sobą bez konieczności kotwienia do profilu stalowego.

Symbol	EAN	Opis produktu	Wymiary wkrętu [mm]	Liczba sztuk w opakowaniu	Cena netto [PLN/opak.]	VAT
4042508	5907697635742	Wkręty płyta-płyta Nida	5,0 × 35	500	125,21	23%

Powiązane produkty



Płyta g-k Nida

## Wkręty Cementex Hydro C5



Możliwe zastosowanie na zewnątrz



Wodoodporność



Średnica 4,2 mm



Odporność ogniowa



Budownictwo szkieletowe



Uniwersalny



PH2



- Błachowkręty Cementex - specjalne wkręty do mocowania płyt cementowych Cementex oraz Duripanel do stalowych oraz drewnianych konstrukcji nośnych
- Ceramiczna powłoka wkrętów zabezpiecza przed korozją w najwyższej klasie C5
- Wkręty są uniwersalne przez co są idealnym rozwiązaniem do przykręcania płyt Duripanel do konstrukcji drewnianych - w szczególności w zabudowach stropów drewnianych w pomieszczeniach mokrych

Symbol	EAN	Opis produktu	Liczba sztuk w opakowaniu	Liczba opakowań w kartonie	Cena netto [PLN/opak.]	VAT
4089700	5907697619728	Wkręty Cementex 4,2 × 25	250	24	75,00	23%
4089701	5907697619735	Wkręty Cementex 4,2 × 45	250	24	136,00	23%

Powiązane produkty



Płyta Cementex



Płyta Duripanel



Profile Nida Hydro C3/C5



Info Nida | 801 11 44 77  
Pracujemy: pn.-pt. w godz. 8:00 – 16:00



[www.siniat.pl](http://www.siniat.pl)



Kalkulator systemów Nida  
[www.siniat.pl/kalkulatory](http://www.siniat.pl/kalkulatory)

## Wkręty do blachy 2 mm Cementex Hydro C5



Możliwe zastosowanie  
na zewnątrz



Wodoodporność



Srednica  
4,2 mm



Odporność  
ogniowa



Budownictwo  
szkieletowe



PH2



- Wkręty do blachy 2 mm Cementex - specjalne wkręty do mocowania płyt cementowych Cementex oraz Duripanel do stalowych konstrukcji nośnych o grubości blachy 2 mm
- Ceramiczna powłoka wkrętów zabezpiecza przed korozją w najwyższej klasie C5
- Innowacyjna budowa wkręta pozwala na dokładne oraz łatwe prowadzenie wkręta przy odpowiednim zagłębieniu i zlicowaniu łba.

Symbol	EAN	Opis produktu	Liczba sztuk w opakowaniu	Liczba opakowań w kartonie	Cena netto [PLN/opak.]	VAT
4089702	5907697619742	Wkręty do blachy 2mm Cementex 4,2x30	250	24	110,00	23%
4089703	5907697619759	Wkręty do blachy 2mm Cementex 4,2x45	250	24	150,00	23%

Powiązane  
produkty



Płyta Cementex



Płyta  
Duripanel



Profile  
Nida Hydro C3/C5

Realizacja: Eurocentrum, Warszawa





HIGH QUALITY

**FLAT HEAD**®

© special technology by ©



siniat

© 2010-2014 Siniat Group

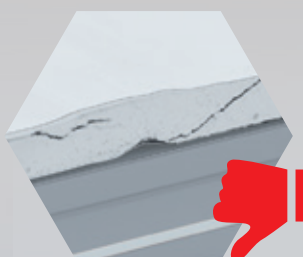

Rozwiązanie oparte  
na wkrętach typu  
„Pchełka”



Rozwiązanie  
oparte na wkrętach  
typu FLAT HEAD®

Po więcej informacji wejdź na [www.siniat.pl](http://www.siniat.pl)  
lub obejrzyj film na YouTube.

## FLAT HEAD

Prosty sposób na zabudowę g-k



Info Nida | 801 11 44 77  
Pracujemy: pn.-pt. w godz. 8:00 – 16:00



[www.siniat.pl](http://www.siniat.pl)



Wyszukiwarka systemów Nida  
[www.systemynida.pl](http://www.systemynida.pl)

## Wkręt samowiercący FLAT HEAD 4,2 × 13 mm do blachy 2 mm



**PATENT**



- ▶ Służy do budowy przestrzennych konstrukcji stalowych w systemach suchej zabudowy. Niezastąpiony szczególnie przy wielopiętrowych zabudowach sufitowych.

Symbol	EAN	Opis produktu	Wymiary wkrętu [mm]	Liczba sztuk w opakowaniu	Liczba opakowań w kartonie	Cena netto [PLN/opak.]	VAT
4058881	5907697600207	Wkręt samowiercący FLAT HEAD 4,2 × 13 mm do blachy 2 mm	4,2 × 13	500	12	64,66	23%
4066397	5907697638378	Wkręt samowiercący FLAT HEAD 4,2 × 13 mm do blachy 2 mm	4,2 × 13	100	48	32,33	23%

Powiązane produkty



Płyta g-k Nida



Profile Nida

## Wkręt samowiercący FLAT HEAD 4,2 × 13 mm do blachy 2 mm Hydro C5



**PATENT**



Możliwe zastosowanie na zewnątrz



Wodoodporność



Średnica 4,2 mm



PH2

- ▶ Służy do budowy przestrzennych konstrukcji stalowych w systemach suchej zabudowy. Niezastąpiony szczególnie przy wielopiętrowych zabudowach sufitowych.
- ▶ Do stosowania w środowiskach o wymogu kategorii korozyjności C5.

Symbol	EAN	Opis produktu	Wymiary wkrętu [mm]	Liczba sztuk w opakowaniu	Liczba opakowań w kartonie	Cena netto [PLN/opak.]	VAT
4070458	5907697638897	Wkręt samowiercący FLAT HEAD 4,2 × 13 mm do blachy 2 mm Hydro C5	4,2 × 13	100	48	96,12	23%

Powiązane produkty



Płyta g-k Nida



Profile Nida Hydro C5



Poznaj szczegóły techniczne wkrętów typu FLAT HEAD – wejdź na [www.siniat.pl](http://www.siniat.pl) i pobierz kartę produktu!

**Akcesoria Siniat**  
– profesjonalne rozwiązania systemowe

## Blachowkręty Nida Hydro C5



- Blachowkręty Nida o zastosowaniu w środowisku o kategorii korozyjności C5.
- Służą do mocowania płyt gipsowo-kartonowych do stalowej konstrukcji z profili Nida w środowiskach o wysokiej częstotliwości kondensacji oraz wysokim zanieczyszczeniu, np. z procesów produkcyjnych. Pozwalają na montaż opłytkowania o grubości do 15 mm.
- Spełniają wymagania ochrony przeciwpożarowej.

Symbol	EAN	Opis produktu	Wymiary wkrętu [mm]	Liczba sztuk w opakowaniu	Cena netto [PLN/opak.]	VAT
4071853	5907697639023	Blachowkręty Nida Hydro C5	3,5 × 25 mm	500	121,64	23%
4071854	5907697639047	Blachowkręty Nida Hydro C5	3,5 × 41 mm	500	145,95	23%

Realizacja: Świetlica, Opacz-Kolonia



## WKRĘT DO BLACHY 2 mm Nida Hydro C3



- Wkręt z końcówką samowiercąca przeznaczony do montażu płyt gipsowych w konstrukcji stalowej o grubości do 2 mm.
- Specjalny ocynk na całej powierzchni wkręta zapewnia możliwość stosowania w kategorii korozyjności C3.

Symbol	EAN	Opis produktu	Wymiary wkrętu [mm]	Liczba sztuk w opakowaniu	Liczba opakowań w kartonie	Cena netto [PLN/opak.]	VAT
4087685	5907697618769	Wkręty do blachy 2 mm Nida Hydro C3 3,5 x 25 mm	3,5 x 25	500	24	46,60	23%
4087683	5907697618752	Wkręty do blachy 2 mm Nida Hydro C3 3,5 x 35 mm	3,5 x 35	500	24	58,20	23%
4087682	5907697618745	Wkręty do blachy 2mm Nida Hydro C3 3,5 x 55 mm	3,5 x 55	250	12	49,50	23%

Powiązane produkty



Płyta Nida Hydro



Profile Nida Hydro C3

## WKRĘT DO BLACHY 2 mm Nida Hydro C5



- Wkręt z końcówką samowiercąca przeznaczony do montażu płyt gipsowych w konstrukcji stalowej o grubości do 2 mm.
- Specjalny ocynk na całej powierzchni wkręta zapewnia możliwość stosowania w kategorii korozyjności C5.

Symbol	EAN	Opis produktu	Wymiary wkrętu [mm]	Liczba sztuk w opakowaniu	Liczba opakowań w kartonie	Cena netto [PLN/opak.]	VAT
4087217	5907697618547	Wkręty do blachy 2 mm Nida Hydro C5 3,5 x 35 mm	3,5 x 35	500	24	98,00	23%
4087216	5907697618530	Wkręty do blachy 2 mm Nida Hydro C5 3,5 x 45 mm	3,5 x 45	500	12	113,00	23%
4087215	5907697618523	Wkręty do blachy 2 mm Nida Hydro C5 3,5 x 55mm	3,5 x 55	250	12	81,00	23%

Powiązane produkty



Płyta Nida Hydro



Profile Nida Hydro C5

## WKRĘTY DO PŁYT O WYSOKIEJ GĘSTOŚCI

### FixDens **NOWOŚĆ**



Odporność na działanie wilgoci



Odporność ognia



Budownictwo szkieletowe



Średnica 4,2-4,5 mm



Uniwersalny



PH2



Innowacyjny wkręt do przykręcania specjalistycznych płyt o wysokiej gęstości rdzenia takich jak: Nida Cicha, Nida Twarda, Resistex, Duripanel itp. Unikalna budowa poszczególnych sekcji wkrętu umożliwi bezproblemowy i szybki montaż poszyc płyt gipsowych do podkonstrukcji nośnej. Wkręt sprawdza się zarówno w przypadku montażu płyt gipsowych do cienkościennych profili stalowych jak i elementów konstrukcji drewnianej. Bezpieczna powłoka antykorozyjna (ocynk elektrolityczny) sprawia że wkręt może być używany w środowiskach o kategorii korozyjności C3 co znacząco zwiększa zakres ich bezpiecznego stosowania.

Główne cechy wkrętów FixDens to:

- Specjalistyczny kształt głowy umożliwiający licowanie
- Najbardziej uniwersalne gniazdo Philips Nr 2 (PH2)
- Unikalna narzynka wiercząca ułatwiająca nawiercanie przez materiał wysokiej gęstości
- Wielokierunkowy gwint odpowiedniej wielkości skoku pozwala na mocowanie do profili stalowych i elementów drewnianych

Symbol	EAN	Opis produktu	Wymiary wkrętu [mm]	Liczba sztuk w opakowaniu	Liczba opakowań w kartonie	Cena netto [PLN/opak.]	VAT
4087181	5907697618479	Wkręt FixDens 4,2x25 mm	4,2 × 25	500	24	85,00	23%
4087182	5907697618486	Wkręt FixDens 4,2x42 mm	4,2 × 42	500	10	112,00	23%
4087183	5907697618493	Wkręt FixDens 4,2x60 mm	4,2 × 60	250	10	99,00	23%
4088207	5907697618578	Wkręt FixDens 4,5x80 mm	4,5 × 80	200	10	149,00	23%

Powiązane produkty



Płyta Nida Twarda



Płyta Duripanel



Profile Nida





## WKĘTY DO PŁYT O WYSOKIEJ GĘSTOŚCI DO BLACHY 2 mm

### FixDens NOWOŚĆ



Odporność na działanie wilgoci



Odporność ogniowa



Budownictwo szkieletowe



Średnica 4,2-4,5 mm



PH2



- ▶ Innowacyjny wkręt do przykręcania specjalistycznych płyt o wysokiej gęstości rdzenia takich jak: Nida Cicha, Nida Twarda, Resistex itp. Unikalna budowa poszczególnych sekcji wkrętu umożliwia bezproblemowy i szybki montaż poszyc gipsowych do podkonstrukcji nośnej o grubości blachy 2mm. W. Bezpieczna powłoka antykorozyjna (ocynk elektrolityczny) sprawia że wkręt może być używany w środowiskach o kategorii korozyjności C3 co znacząco zwiększa zakres ich bezpiecznego stosowania.
- ▶ Główne cechy wkrętów FixDens to:
  - Specjalistyczny kształt głowy umożliwiający licowanie
  - Najbardziej uniwersalne gniazdo Philips Nr 2 (PH2)
  - Unikalna narzynka wiercąca ułatwiająca nawiercanie przez materiał wysokiej gęstości
  - Wielokierunkowy gwint odpowiedniej wielkości skoku oraz specjalna końcówka samowiercąca pozwalają na mocowanie do profili stalowych o grubości 2mm

Symbol	EAN	Opis produktu	Wymiary wkrętu [mm]	Liczba sztuk w opakowaniu	Liczba opakowań w kartonie	Cena netto [PLN/opak.]	VAT
4088634	5907697619063	Wkręty FixDens 2 mm	4,2 × 30	500	24	145,00	23%
4088638	5907697619070	Wkręty FixDens 2 mm	4,2 × 45	200	10	190,00	23%

Powiązane produkty



Płyta Nida Twarda



Płyta Duripanel



Profile UA/UAR

## Wkręty do płyt Nida Sonic 3,5 × 30 mm



PH2



- ▶ Specjalne, galwanizowane blachowkręty Nida do mocowania płyt gipsowo-kartonowych Nida Sonic do stalowej konstrukcji z profili Nida w układach systemów akustycznych. Specjalnie wyprofilowana, zwężona główka wkrętu pozwala na idealne zlicowanie na powierzchni perforowanej płyty, szczególnie istotne na styku krawędzi płyt.

Symbol	EAN	Opis produktu	Wymiary wkrętu [mm]	Liczba sztuk w opakowaniu	Cena netto [PLN/opak.]	VAT
4047360	4032961027907	Wkręty do płyt Nida Sonic 3,5 × 30 mm	3,5 × 30	1000	137,02	23%

Powiązane produkty



Profile Nida



Płyta Nida Sonic



Gips szpachlowy Nida Max

## Akcesoria Siniat

– profesjonalne rozwiązania systemowe

## Kołki rozporowe Nida



► Kołek rozporowy Nida z rozprężnym kołnierzem PCV służący do mocowania stalowych profili obwodowych Nida do ścian oraz stropów żelbetowych.

Symbol	EAN	Opis produktu	Liczba opakowań w kartonie	Liczba sztuk w opakowaniu	Cena netto [PLN/opak.]	VAT
4042479	5907697630570	Kołki rozporowe Nida 6 × 40	12	200	35,24	23%
4042480	5907697630587	Kołki rozporowe Nida 6 × 60	12	200	42,39	23%
4065992	5907697630853	Kołki rozporowe Nida 6 × 80	12	100	29,43	23%
4042483	5907697630624	Kołki rozporowe Nida 8 × 60	12	100	34,02	23%
4042484	5907697630631	Kołki rozporowe Nida 8 × 80	12	100	42,39	23%
4042482	5907697630600	Kołki rozporowe Nida 8 × 100	12	100	54,47	23%

Powiązane produkty



Profile Nida

## Dybel stalowy Nida



► Kotwa rozporowa do montażowych zamocowań punktowych w betonie.

► Spełnia wymagania ochrony przeciwpożarowej.

Symbol	EAN	Opis produktu	Typ	Liczba sztuk w opakowaniu	Cena netto [PLN/opak.]	VAT
4042478	5907697638712	Dybel stalowy Nida	6 × 40	100	115,02	23%

Powiązane produkty



Wieszak górny noniuszowy Nida



Pręt mocujący Nida



Element do mocowania Nida ES 60



Info Nida | 801 11 44 77  
Pracujemy: pn.-pt. w godz. 8:00 – 16:00



www.siniat.pl



Wyszukiwarka systemów Nida  
www.systemynida.pl

## Śruba M8 z nakrętką pokładkową FLAT HEAD NOWOŚĆ



- ▶ Śruba o średnicy Fi 8 mm z podkładką i nakrętką służącą do skręcania kątowników i profili Nida UA/UAR lub dwóch profili Nida UA/UAR w systemach suchej zabudowy Nida.
- ▶ Zalecana głównie do łączenia elementów konstrukcyjnych w systemach ścian działowych i innowacyjnych sufitów samonośnych.
- ▶ Spełnia wymagania ochrony przeciwpożarowej.

Symbol	EAN	Opis produktu	Liczba sztuk w opakowaniu	Cena netto [PLN/szt.]	VAT
4076548	5907697698983	Śruba M8 z nakrętką pokładkową FLAT HEAD	100	1,24	23%

Powiązane produkty



Kątownik do profilu Nida UA



Profile Nida UA



Profile Nida UAR

## Taśma papierowa Nida perforowana



- ▶ Stosowana do bezpiecznego zbrojenia spoin na połączeniach płyt gipsowo-kartonowych Nida.
- ▶ Zastosowanie taśmy papierowej Nida wraz z systemowymi gipsami szpachlowymi gwarantuje najwyższą wytrzymałość wykonywanej spoiny.

Symbol	EAN	Opis produktu	Typ	Liczba sztuk w opakowaniu	Cena netto [PLN/szt.]	VAT
99215	3334160303846	Taśma papierowa Nida perforowana	50 mm × 75 mb	10	21,46	23%

Powiązane produkty



Płyta g-k Nida



Gips szpachlowy Nida Start



Odkryj nasz kanał **Siniat Nida** z filmami instruktażowymi o montażu płyt.

**Akcesoria Siniat**  
– profesjonalne rozwiązania systemowe

## Taśma z włókna szklanego Nida



- Stosowana do bezpiecznego zbrojenia spoin na połączeniach płyt gipsowo-kartonowych Nida.
- Odpowiednio dobrana gramatura taśmy z włókna umożliwia łatwą aplikację w masie szpachlowej.
- Dzięki zastosowaniu niepalnego włókna szklanego może być stosowana w systemach z odpornością ogniową.

Symbol	EAN	Opis produktu	Typ	Liczba sztuk w opakowaniu	Cena netto [PLN/szt.]	VAT
4042477	5907697600849	Taśma z włókna szklanego Nida	50 mm × 25 mb	40	5,89	23%

Powiązane produkty



Płyta g-k Nida



Gips szpachlowy Nida Start



Gips szpachlowy Nida Finish

## Taśma narożnikowa Nida z wkładką metalową



- Stosowana do zabezpieczania wewnętrznych i zewnętrznych naroży z płyt gipsowo-kartonowych o dowolnym kącie rozwartym.
- Taśma zbudowana jest z podłoża papierowego, do którego przyklejone są dwa płaskowniki aluminiowe w odstępie umożliwiającym dowolne kształtowanie wzdłużne taśmy.
- Spełnia wymagania ochrony przeciwpożarowej.

Symbol	EAN	Opis produktu	Typ	Liczba sztuk w opakowaniu	Cena netto [PLN/szt.]	VAT
99228	3334160304027	Taśma narożnikowa Nida z wkładką	50 mm × 30 mb	10	66,97	23%

Powiązane produkty



Płyta g-k Nida



Taśma z włókna szklanego



Gips szpachlowy Nida Start



Info Nida | 801 11 44 77  
Pracujemy: pn.-pt. w godz. 8:00 – 16:00



www.siniat.pl



Kalkulator systemów Nida  
www.siniat.pl/kalkulatory



Realizacja: Świetlica Gminna, Nowa Wieś



Odkryj nasz kanał **Siniat Nida** z filmami instruktażowymi o montażu płyt.

**Akcesoria Siniat**  
– profesjonalne rozwiązania systemowe



## CONNECT I COMFORT

Ultranowoczesne taśmy kompozytowe zapewniające znacznie wyższe parametry spoin i naroży z płyt g-k



Info Nida | 801 11 44 77  
Pracujemy: pn.-pt. w godz. 8:00 – 16:00



[www.siniat.pl](http://www.siniat.pl)



Wyszukiwarka systemów Nida  
[www.systemynida.pl](http://www.systemynida.pl)

## Taśma Connect



Budownictwo szkieletowe



Odporność ogniowa



Estetyka



Odporność na działanie wilgoci



Odporność na uderzenia



- ▶ Taśmy Connect są ultranowoczesnym, kompozytowym produktem mającym zastosowanie w budownictwie w branży wykończenia wnętrz. Stosuje się je jako taśmy łączeniowe spoiny płyt kartonowo-gipsowych. Bazą taśmy jest biała, wysokoelastyczna i bardzo odporna na pęknięcia folia z twardego tworzywa, stanowiąca rdzeń nośny taśmy.
- ▶ Specjalnie zaprojektowana perforacja umożliwia penetrację masy szpachlowej. Dzięki wysokiej chłonności, a jednocześnie szorstkości powierzchni taśmy zwiększa się znacznie przyczepność do podłoża i wytrzymałość połączenia. Perfekcyjnie płaska powierzchnia taśm sprawia, że doskonale nadają się do łączenia płyt położonych w różnych płaszczyznach.

Symbol	EAN	Opis produktu	Typ	Liczba sztuk w opakowaniu	Cena netto [PLN/szt.]	VAT
4064815	5907697638200	Taśma Connect	50 mm × 25 mb	18	61,71	23%
4069177	5907697638552	Taśma Connect	50 mm × 12 mb	12	31,46	23%

Powiązane produkty



Płyta g-k Nida



Gips szpachlowy Nida Start



Gips szpachlowy Nida Finish

## Taśma Comfort



Budownictwo szkieletowe



Odporność ogniowa



Estetyka



Odporność na działanie wilgoci



Odporność na uderzenia



- ▶ Taśmy Comfort są ultranowoczesnym, kompozytowym produktem mającym zastosowanie w budownictwie w branży wykończenia wnętrz. Stosuje się je głównie jako element budowy naroży w zabudowach wnętrz technologią płyt kartonowo-gipsowych. Bazą taśmy jest biała, wysokoelastyczna i bardzo odporna na pęknięcia folia z twardego, odpornego na pęknięcia tworzywa, stanowiąca rdzeń nośny taśmy.
- ▶ Specjalnie zaprojektowana perforacja umożliwia penetrację masy szpachlowej. Dzięki wysokiej chłonności, a jednocześnie szorstkości powierzchni taśmy zwiększa się znacznie przyczepność do podłoża i wytrzymałość połączenia. Perfekcyjnie płaska powierzchnia taśm sprawia, że doskonale nadają się do łączenia płyt położonych w różnych płaszczyznach. Przewężenie ciągnące się przez całą długość taśm, ułatwia ich równe i precyzyjne przełamanie, dzięki czemu można je stosować do wykończenia (maskowania i wzmacniania) naroży wewnętrznych oraz zewnętrznych uzyskując idealnie proste linie.

Symbol	EAN	Opis produktu	Typ	Liczba sztuk w opakowaniu	Cena netto [PLN/szt.]	VAT
4064855	5907697638224	Taśma Comfort	50 mm × 25 mb	18	73,81	23%
4069178	5907697638576	Taśma Comfort	50 mm × 12 mb	12	41,14	23%

Powiązane produkty



Płyta g-k Nida



Gips szpachlowy Nida Start



Rolki do narożników wewnętrznych i zewnętrznych



Odkryj nasz kanał **Siniat Nida** z filmami instruktażowymi o montażu płyt.

**Akcesoria Siniat**  
– profesjonalne rozwiązania systemowe

## Rolki do narożników wewnętrznych



- Wykonane z wysokogatunkowej stali nierdzewnej – oryginalny produkt z USA
- Doskonale dociska taśmę Comfort w wyprowadzaniu naroży wewnętrznej
- Przyspiesza obróbkę naroża
- Ułatwia wyprowadzenie idealnie równej powierzchni naroża z płyt g-k

Symbol	EAN	Opis produktu	Liczba sztuk w opakowaniu	Cena netto [PLN/szt.]	VAT
4069000	5907697600856	Rolki do narożników wewnętrznych	1	1055,12	23%

Powiązane produkty



Płyta g-k Nida



Taśma Comfort

Uchwyt do rolek

## Rolki do narożników zewnętrznych



- Wykonane z wysokogatunkowej stali nierdzewnej – oryginalny produkt z USA
- Doskonale dociska taśmę Comfort w wyprowadzaniu naroży zewnętrznych
- Przyspiesza pracę – pozwala usunąć nadmiar masy szpachlowej
- Ułatwia wyprowadzenie idealnie równej powierzchni naroża z płyt g-k

Symbol	EAN	Opis produktu	Liczba sztuk w opakowaniu	Cena netto [PLN/szt.]	VAT
4069001	5907697600863	Rolki do narożników zewnętrznych	1	1055,12	23%

Powiązane produkty



Płyta g-k Nida



Taśma Comfort

Uchwyt do rolek



Info Nida | 801 11 44 77  
Pracujemy: pn.-pt. w godz. 8:00 – 16:00



[www.siniat.pl](http://www.siniat.pl)



Kalkulator systemów Nida  
[www.siniat.pl/kalkulatory](http://www.siniat.pl/kalkulatory)



## Uchwyt do rolek wewnętrznych lub zewnętrznych HR

Stabilny oryginalny uchwyt do rolek wewnętrznych i zewnętrznych.

Symbol	EAN	Opis produktu	Liczba sztuk w opakowaniu	Cena netto [PLN/szt.]	VAT
4069296	5907697600870	Uchwyt do rolek wewnętrznych lub zewnętrznych HR	1	372,08	23%

Powiązane produkty



Profile Nida



Płyta g-k Nida



Taśma Comfort

## Taśma akustyczna Nida



Izolacyjność akustyczna

- Taśma uszczelniająca do izolacji akustycznej połączeń profili obwodowych z konstrukcją budynku w systemach ścian i sufitów podwieszanych Nida. Jej zastosowanie zapewnia spełnienie wysokich wymagań w zakresie izolacyjności akustycznej.
- Taśma stosowana jest do profili stalowych Nida C / U, jak również do profili Nida UD 27 po wcześniejszym przycięciu do wymiaru.
- Spełnia wymagania ochrony przeciwpożarowej.

Symbol	EAN	Opis produktu	Typ	Liczba sztuk w opakowaniu	Cena netto [PLN/szt.]	VAT
4043172	5907697600788	Taśma akustyczna Nida 30	30 mm × 3 mm × 30 m	16	20,11	23%
4042474	5907697600757	Taśma akustyczna Nida 50	50 mm × 3 mm × 30 m	10	29,65	23%
4042475	5907697600764	Taśma akustyczna Nida 70	70 mm × 3 mm × 30 m	10	40,39	23%
4042476	5907697600771	Taśma akustyczna Nida 95	95 mm × 3 mm × 30 m	10	53,70	23%

Powiązane produkty



Profile Nida

## Taśma do połączeń ślizgowych Siniat



- Samoprzylepna, wysokowytrzymała taśma PVC.
- Stosowana w celu uniknięcia występowania rys i pęknięć na płytach gipsowo-kartonowych na ich połączeniu ze ścianami i sufitem, wykończonym tradycyjnym tynkiem.
- Dzięki niej nawet, gdy wystąpią naprężenia, czy drobne ruchy konstrukcji, płyty g-k nie ulegną uszkodzeniu.

Symbol	EAN	Opis produktu	Typ	Liczba sztuk w opakowaniu	Cena netto [PLN/szt.]	VAT
4059996	5907697631898	Taśma do połączeń ślizgowych Siniat	48 mm × 66 mb	36	12,49	23%

Powiązane produkty



Profile Nida



Płyta g-k Nida



Odkryj nasz kanał **Siniat Nida** z filmami instruktażowymi o montażu płyt.

**Akcesoria Siniat**  
– profesjonalne rozwiązania systemowe

## Taśma z ołowiem Nida RTG (samoprzylepna)



- ▶ Taśmę z ołowiem Nida RTG stosuje się do zabezpieczenia połączeń i styków specjalistycznych płyt gipsowo-kartonowych Nida RTG.
- ▶ Użycie taśmy ołowianej gwarantuje uzyskanie szczelnej membrany chroniącej przed przenikaniem promieniowania rentgenowskiego w systemach specjalnych ścian, okładzin i sufitów podwieszanych. Opisywany typ taśmy ma powłokę ołowianą o grubości od 0,5 do 3,0 mm.
- ▶ Spełnia wymagania ochrony przeciwpożarowej.

Symbol	EAN	Opis produktu	Długość [mm]	Szerokość [mm]	Waga [kg]	Cena netto [PLN/rolka]	VAT
4042516	5907697600795	Taśma z ołowiem 0,5 mm	20 000	50,00	5,70	446,19	23%
4042517	5907697610053	Taśma z ołowiem 1,0 mm	20 000	50,00	11,40	597,44	23%
4042518	5907697600801	Taśma z ołowiem 1,5 mm	10 000	50,00	8,55	514,25	23%
4042519	5907697600818	Taśma z ołowiem 2,0 mm	10 000	50,00	11,40	597,44	23%
4044326	5907697600825	Taśma z ołowiem 2,5 mm	8 000	50,00	11,40	612,56	23%
4044327 <sup>1)</sup>	5907697600832	Taśma z ołowiem 3,0 mm	8 000	50,00	13,70	642,81	23%

Powiązane produkty



Płyta Nida RTG



Profile Nida

## Taśma z włókna szklanego Cementex Strip



Odporność na działanie wilgoci



Odporność ogniowa



- ▶ Do spoinowania styków płyt cementowych Cementex.
- ▶ Odpowiednio dobrana gramatura taśmy z włókna umożliwia łatwą aplikację w masie szpachlowej.
- ▶ Dzięki zastosowaniu niepalnego włókna szklanego może być stosowana w systemach z odpornością ogniową.

Symbol	EAN	Opis produktu	Typ	Liczba sztuk w opakowaniu	Cena netto [PLN/szt.]	VAT
4078596	4032961739459	Taśma z włókna szklanego Cementex Strip	50 mm x 90 mb	1	155,04	23%

Powiązane produkty



Płyta Cementex



Masa szpachlowa Cementex PM Finisher



Info Nida | 801 11 44 77  
Pracujemy: pn.-pt. w godz. 8:00 – 16:00



www.siniat.pl



Wyszukiwarka systemów Nida  
www.systemynida.pl

## Taśma Weather Defence NOWOŚĆ

  
Odporność na  
działanie wilgoci

  
Odporność  
ogniowa



- ▶ Taśma służy do spoinowania płyt Defentex i Weather Defence.
- ▶ Taśma jest samoprzylepna oraz elastyczna, a także bardzo łatwa w aplikacji.
- ▶ Wraz z płytą stanowi wiatroizolację, dzięki czemu stosowania membrany jest zbędne.

Symbol	EAN	Opis produktu	Typ	Liczba sztuk w opakowaniu	Cena netto [PLN/szt.]	VAT
4062716	3334160438012	Taśma Weather Defence	6 cm × 30 mb	1	86,00	23%

Powiązane produkty



Płyta Defentex



Płyta Weather Defence

Realizacja: Politechnika Rzeszowska, Rzeszów



## Narożnik aluminiowy perforowany



Odporność na uderzenia



- ▶ Naróżnik stosowany do zabezpieczenia naroży z płyt gipsowo-kartonowych i elementów murowych w celu zabezpieczenia przed uszkodzeniami mechanicznymi.
- ▶ Spełnia wymagania ochrony przeciwpożarowej.

Symbol	EAN	Opis produktu	Standardowa długość [mb]	Liczba sztuk w opakowaniu	Cena netto [PLN/szt.]	VAT
4042370	5907697602324	Naróżnik aluminiowy	2,50	200	5,12	23%
4042371	5907697602348	Naróżnik aluminiowy	3,00	200	6,04	23%

Powiązane produkty



Płyta g-k Nida



Taśma z włókna szklanego



Gips szpachlowy Nida Start

## Półnarożnik aluminiowy perforowany



Odporność na uderzenia



- ▶ Półnarożnik o długości 2,5 m stosowany do zabezpieczania krawędzi płyt gipsowo-kartonowych przed uszkodzeniami mechanicznymi.
- ▶ Dzięki niemu uzyskujemy również estetyczne wykończenie krawędzi płyt gipsowo-kartonowych przy nietypowych zabudowach ścian i sufitów podwieszanych (np. szczeliny cieniowe, podcięcia w cokołach czy pasach zabezpieczających połączenia teleskopowe).
- ▶ Spełnia wymagania ochrony przeciwpożarowej.

Symbol	EAN	Opis produktu	Typ	Standardowa długość [mb]	Liczba sztuk w opakowaniu	Cena netto [PLN/szt.]	VAT
4042372	5907697602355	Półnarożnik aluminiowy	13 x 23 mm	2,50	250	5,12	23%

Powiązane produkty



Płyta g-k Nida



Taśma z włókna szklanego



Gips szpachlowy Nida Start



Info Nida | 801 11 44 77  
Pracujemy: pn.-pt. w godz. 8:00 – 16:00



www.siniat.pl



Kalkulator systemów Nida  
www.siniat.pl/kalkulatory



## LISTWA PCV DO ZABEZPIECZANIA KRAWĘDZI PŁYT G-K

### Typ J 12,5 × 3,0



- ▶ Listwa stosowana przy zabezpieczeniu krawędzi płyty gipsowo-kartonowej.
- ▶ Listwę nakłada się na krawędź bez konieczności jej przyklejania lub dodatkowego gipsowania.
- ▶ Zalecane stosowanie w miejscach styku płyty z elementami budynku narażonymi na ciągłą pracę konstrukcyjną.

Symbol	EAN	Opis produktu	Standardowa długość [mb]	Liczba sztuk w opakowaniu	Cena netto [PLN/szt.]	VAT
4042353	5907697601884	Listwa PCV typ J 12,5 mm	2,50	50	7,51	23%
4042354	5907697601891	Listwa PCV typ J 12,5 mm	3,00	50	9,30	23%

Powiązane produkty



Płyta g-k  
Nida

AKCESORIA

## Narożnik perforowany PCV do łuków



- ▶ Naróżnik o długości 3,0 m stosowany do zabezpieczenia naroży z płyt gipsowo-kartonowych i elementów murowych przed uszkodzeniami mechanicznymi.
- ▶ Niezastąpiony przy wykańczaniu naroży zewnętrznych w nietypowych konstrukcjach łukowych ścian i sufitów podwieszanych.

Symbol	EAN	Opis produktu	Typ	Standardowa długość [mb]	Liczba sztuk w opakowaniu	Cena netto [PLN/szt.]	VAT
4063407	5907697601914	Naróżnik PCV	32 × 32 mm	3,00	50	11,71	23%

Powiązane produkty



Płyta g-k  
Nida



Gips szpachlowy  
Nida Start



Odkryj nasz kanał **Siniat Nida** z filmami instruktażowymi o montażu płyt.

**Akcesoria Siniat**  
– profesjonalne rozwiązania systemowe

## Gzyms Nida Small



- ▶ Gzyms gipsowo-kartonowy Nida Small służy do estetycznego i ekonomicznego wykańczania połączeń pomiędzy ścianą a sufitem. Gzymsy zastosowane same lub w połączeniu z paskami płyty gipsowej pozwalają uzyskać ciekawe, dekoracyjne formy znakomicie komponujące się z wystrojem wnętrza.
- ▶ Gzymsy w wersji standardowej wykonane są z gipsu pokrytego mocnym kartonem. Gipsowy rdzeń oraz odpowiedni kształt (spłaszczony od tyłu) sprawiają, że gzymsy są bardzo wytrzymałe i łatwe w montażu.
- ▶ Gzymsy przyklejamy do podłoża za pomocą klejów gipsowych. Typ 90.

Symbol	EAN	Opis produktu	Standardowa długość [mb]	Liczba sztuk w opakowaniu	Cena netto [PLN/szt.]	VAT
90331	5026003022578	Gzyms Nida Small	3,00	7	26,20	23%

Powiązane produkty



Klej gipsowy  
Nida Fix



Płyta g-k  
Nida

## Gzyms Nida Large



- ▶ Gzyms gipsowo-kartonowy Nida Large służy do estetycznego i ekonomicznego wykańczania połączeń pomiędzy ścianą a sufitem. Gzymsy zastosowane same lub w połączeniu z paskami płyty gipsowej pozwalają uzyskać ciekawe, dekoracyjne formy znakomicie komponujące się z wystrojem wnętrza.
- ▶ Gzymsy w wersji standardowej wykonane są z gipsu pokrytego mocnym kartonem. Gipsowy rdzeń oraz odpowiedni kształt (spłaszczony od tyłu) sprawiają, że gzymsy są bardzo wytrzymałe i łatwe w montażu.
- ▶ Gzymsy przyklejamy do podłoża za pomocą klejów gipsowych. Typ 120.

Symbol	EAN	Opis produktu	Standardowa długość [mb]	Liczba sztuk w opakowaniu	Cena netto [PLN/szt.]	VAT
90328	5026003052582	Gzyms Nida Large	3,00	5	31,58	23%

Powiązane produkty



Klej gipsowy  
Nida Fix



Płyta g-k  
Nida



Info Nida | 801 11 44 77  
Pracujemy: pn.-pt. w godz. 8:00 – 16:00



www.siniat.pl



Wyszukiwarka systemów Nida  
www.systemynida.pl

## Preparat zabezpieczający Nida Hydro



- ▶ Natryskowy preparat zabezpieczający przed korozją stalowe profile w przypadku cięcia mechanicznego.
- ▶ Zalecany głównie do stosowania do wyższych kategorii korozyjności środowiska (stalowe profile Nida Hydro C3/C5).
- ▶ Spełnia wymagania ochrony przeciwpożarowej.

Symbol	EAN	Opis produktu	Typ	Liczba sztuk w opakowaniu	Cena netto [PLN/szt.]	VAT
4044470	5907697602959	Preparat zabezpieczający Nida Hydro	400 ml	1	277,06	23%

Powiązane produkty



Profile Nida

## Wspornik pod umywalkę

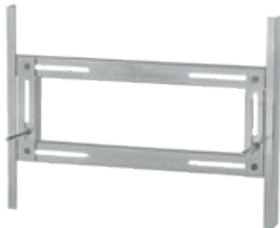

- ▶ Wspornik służący do bezpiecznego mocowania elementów sanitarnych (umywalki) w systemach suchej zabudowy. Zalecany do montażu w ścianach działowych i okładzinach ściennych.
- ▶ Posiada regulację szerokości i wysokości podwieszenia.
- ▶ Wykonany z blachy ocynkowanej.

Symbol	EAN	Opis produktu	Liczba sztuk w opakowaniu	Cena netto [PLN/+5szt.]	VAT
4042405	5907697632628	Wspornik pod umywalkę	1	98,31	23%

Powiązane produkty



Profile Nida

## Adnotacje

<sup>1)</sup> Produkt sprzedawany na specjalne zamówienie. Czas realizacji zamówienia ustalany indywidualnie.



Odkryj nasz kanał **Siniat Nida** z filmami instruktażowymi o montażu płyt.

**Akcesoria Siniat**  
– profesjonalne rozwiązania systemowe