



systemy suchej
zabudowy Nida
katalog rozwiązań
2024



PIERWSZE NA RYNKU
SYSTEMY SUCHEJ
ZABUDOWY
OZNAKOWANE CE

 **siniat**

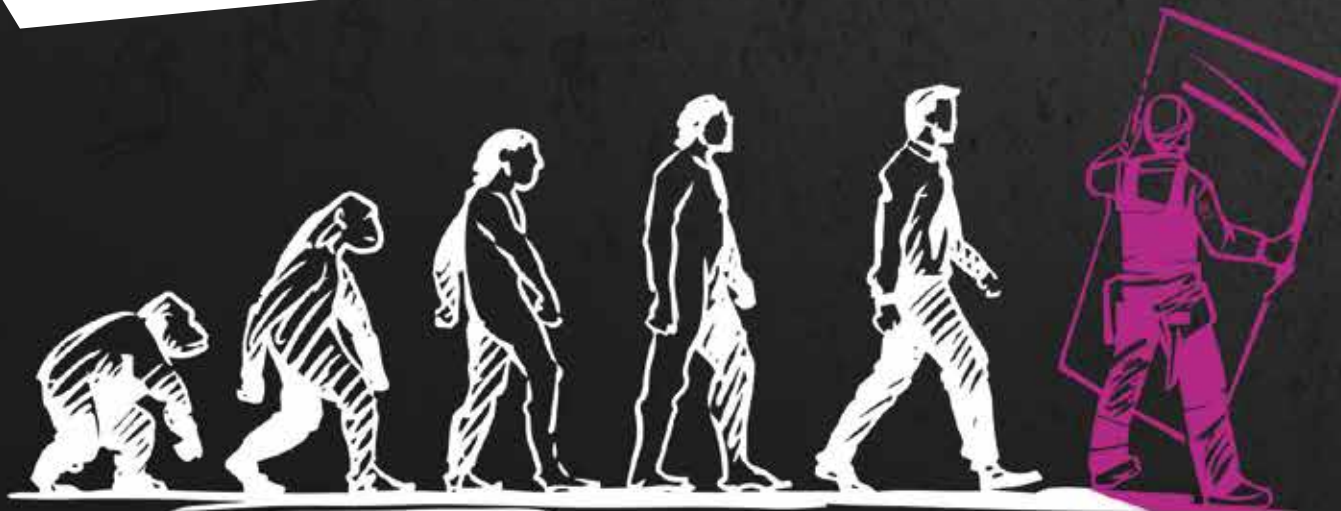

NOWY KROK W EWOLUCJI

NOWE, LEKKIE PRZEGRODY W KLASIE **EI60**

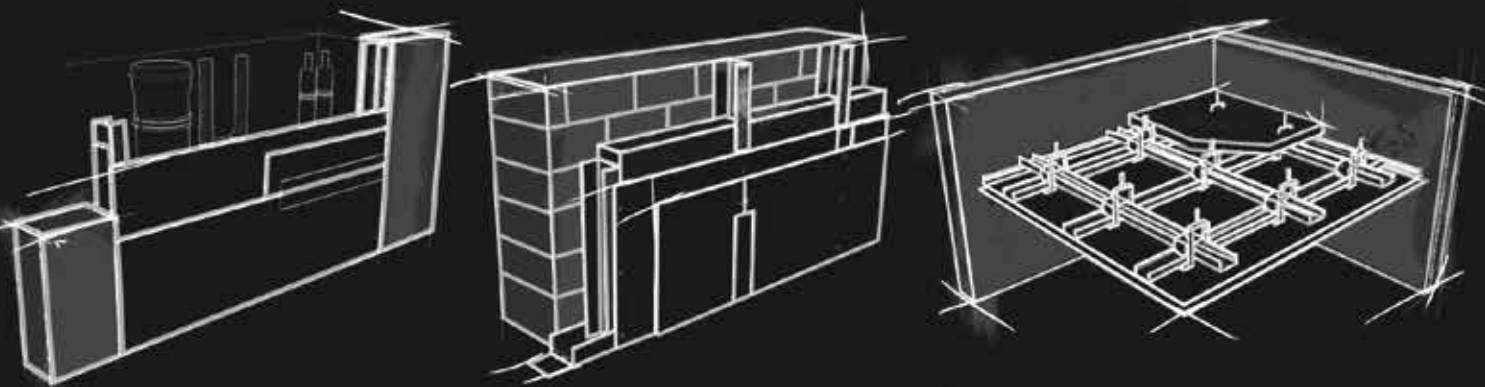

Teraz wystarczy tylko
1×12,5 mm + 1×15 mm
Nida Ogień Plus typ DF



SZANUJEMY TWOJĄ PRACĘ
DLATEGO DBAMY O INNOWACJE

WIĘCEJ NA WWW.SINIAT.PL

etex inspiring ways
of living

systemy suchej
zabudowy Nida
katalog rozwiązań
2024



spis treści

Wstęp

- 12 PŁYTY GIPSOWO-KARTONOWE NIDA
- 18 PRODUKTY GIPSOWE NIDA
- 18 PROFILE METALOWE I ELEMENTY MOCUJĄCE
- 19 TYNKI GIPSOWE NIDA
- 19 PREPARATY GRUNTUJĄCE
- 20 SYSTEMY SUCHEJ ZABUDOWY
- 28 AKUSTYKA W SYSTEMACH SUCHEJ ZABUDOWY WNĘTRZ
- 34 WYMAGANIA AKUSTYCZNE ZGODNIE Z PN-B-02151-3:2015-10
- 39 PODSTAWOWE POJĘCIA I DEFINICJE ZWIĄZANE Z OCHRONĄ PPOŻ.
- 42 BEZPIECZEŃSTWO W SYSTEMACH SUCHEJ ZABUDOWY NIDA JEST DLA NAS NAJWYŻSZYM PRIORYTETEM
- 46 PIERWSZE NA RYNKU SYSTEMY SUCHEJ ZABUDOWY OZNAKOWANE CE
- 49 NOWA PŁYTA TO GWARANCJA DLA PROFESJONALISTÓW
- 52 MOCOWANIE OBCIĄŻEŃ NA ŚCIANKACH DZIAŁOWYCH
- 56 BEZPIECZEŃSTWO PRACY

Okładziny kotwione Nida Tynk

- 80 9,5; 12,5
- 82 CD/ES-12,5; CD/ES-18
- 84 CD/ES-25; CD/ES-27,5; CD/ES-30
- 86 CD/ES-37,5; CD/ES-45
- 88 CD/ES-50; CD/ES-55; CD/ES-60
- 90 CD/ES-12,5/SONIC (N0)
- 92 CD/ES-12,5/SONIC (N1-N8)
- 94 CD/EL-12,5; CD/EL-18
- 96 CD/EL-25; CD/EL-27,5; CD/EL-30
- 98 CD/EL-37,5; CD/EL-45
- 100 CD/EL-50; CD/EL-55; CD/EL-60
- 102 CD/EL-12,5/SONIC (N0)
- 104 CD/EL-12,5/SONIC (N1-N8)
- 106 CD/ES-13/RTG; CD/ES-13,5/RTG; CD/ES-14/RTG; CD/ES-14,5/RTG; CD/ES-15/RTG; CD/ES-15,5/RTG
- 108 PK48-12,5; PK48-18
- 110 PK48-25; PK48-27,5; PK48-30
- 112 PK48-37,5; PK48-45
- 114 PK48-50; PK48-55; PK48-60
- 116 C100/L-12,5; C100/L-18
- 118 C100/L-25; C100/L-27,5; C100/L-30
- 120 C100/L-37,5; C100/L-45
- 122 C100/L-50; C100/L-55; C100/L-60
- 124 CC100/L-12,5; CC100/L-18
- 126 CC100/L-25; CC100/L-27,5; CC100/L-30
- 128 CC100/L-37,5; CC100/L-45
- 130 CC100/L-50; CC100/L-55; CC100/L-60
- 132 C50/PWA-12,5; C50/PWA-18
- 134 C50/PWA-25; C50/PWA-27,5; C50/PWA-30
- 136 C50/PWA-37,5; C50/PWA-45
- 138 C50/PWA-50; C50/PWA-55; C50/PWA-60
- 140 C75/PWA-12,5; C75/PWA-18

- 142 C75/PWA-25; C75/PWA-27,5; C75/PWA-30
- 144 C75/PWA-37,5; C75/PWA-45
- 146 C75/PWA-50; C75/PWA-55; C75/PWA-60
- 148 C100/PWA-12,5; C100/PWA-18,0
- 150 C100/PWA-25; C100/PWA-27,5; C100/PWA-30
- 152 C100/PWA-37,5; C100/PWA-45
- 154 C100/PWA-50; C100/PWA-55; C100/PWA-60

Okładziny wolnostojące Nida Tynk

- 172 C50-12,5; C50-18
- 174 C50-25; C50-27,5; C50-30
- 176 C50-37,5; C50-45
- 178 C50-50; C50-55; C50-60
- 180 C75-12,5; C75-18
- 182 C75-25; C75-27,5; C75-30
- 184 C75-37,5; C75-45
- 186 C75-50; C75-55; C75-60
- 188 C100-12,5; C100-18
- 190 C100-25; C100-27,5; C100-30
- 192 C100-37,5; C100-45
- 194 C100-50; C100-55; C100-60
- 196 CC50-12,5; CC50-18
- 198 CC50-25; CC50-27,5; CC50-30
- 200 CC50-37,5; CC50-45
- 202 CC50-50; CC50-55; CC50-60
- 204 CC75-12,5; CC75-18
- 206 CC75-25; CC75-27,5; CC75-30
- 208 CC75-37,5; CC75-45
- 210 CC75-50; CC75-55; CC75-60
- 212 CC100-12,5; CC100-18
- 214 CC100-25; CC100-27,5; CC100-30
- 216 CC100-37,5; CC100-45
- 218 CC100-50; CC100-55; CC100-60
- 220 UAR50-12,5; UAR50-18
- 222 UAR50-25; UAR50-27,5; UAR50-30
- 224 UAR50-37,5; UAR50-45
- 226 UAR50-50; UAR50-55; UAR50-60
- 228 UAR75-12,5; UAR75-18
- 230 UAR75-25; UAR75-27,5; UAR75-30
- 232 UAR75-37,5; UAR75-45
- 234 UAR75-50; UAR75-55; UAR75-60
- 236 UAR100-12,5; UAR100-18
- 238 UAR100-25; UAR100-27,5; UAR100-30
- 240 UAR100-37,5; UAR100-45
- 242 UAR100-50; UAR100-55; UAR100-60
- 244 UARUAR50-12,5; UARUAR50-18
- 246 UARUAR50-25; UARUAR50-27,5; UARUAR50-30
- 248 UARUAR50-37,5; UARUAR50-45
- 250 UARUAR50-50; UARUAR50-55; UARUAR50-60
- 252 UARUAR75-12,5; UARUAR75-18
- 254 UARUAR75-25; UARUAR75-27,5; UARUAR75-30
- 256 UARUAR75-37,5; UARUAR75-45
- 258 UARUAR75-50; UARUAR75-55; UARUAR75-60
- 260 UARUAR100-12,5; UARUAR100-18

- 262 UARUAR100-25; UARUAR100-27,5; UARUAR100-30
 264 UARUAR100-37,5; UARUAR100-45
 266 UARUAR100-50; UARUAR100-55; UARUAR100-60
 270 C50/LS-12,5; C50/LS-15; C50/LS-18
 272 C50/LS-25
 274 C75/LS-12,5; C75/LS-15; C75/LS-18
 276 C75/LS-25
 278 C100/LS-12,5; C100/LS-15; C100/LS-18
 280 C100/LS-25

Ściany działowe Nida Ściana

- 310 75A50; 80A50
 312 75AA50; 80AA50
 314 100A75; 105A75
 316 100AA75; 105AA75
 318 125A100; 130A100
 320 125AA100; 130AA100
 322 75A50; 100A75; 125A100
 324 75A50/RTG
 326 100A75/RTG
 328 125A100/RTG
 330 100A50
 332 100AA50
 334 125A75
 336 125AA75
 338 150A100
 340 150AA100
 342 100A50/RTG
 344 125A75/RTG
 346 150A100/RTG
 348 125A50; 150A75; 175A100; 125AA50; 150AA75;
 175AA100
 350 125A50; 150A75; 175A100; 125AA50; 150AA75;
 175AA100
 352 75A50/LS; 100A75/LS; 125A100/LS; 75AA50/LS;
 100AA75/LS; 125AA100/LS
 354 100A50/LS; 125A75/LS; 150A100/LS; 100AA50/LS;
 125AA75/LS; 150AA100/LS
 356 100A50; 125A75; 150A100
 358 100A50; 125A75; 150A100
 360 100A50; 125A75; 150A100
 362 100+15A50
 364 100+25A50
 366 125+15A75
 368 125+25A75
 370 150+15A100
 372 150+25A100
 376 155B50
 378 155BB50
 380 205B75
 382 205BB75
 384 255B100
 386 255BB100
 388 168B50; 218B75; 268B100
 390 168B50; 218B75; 268B100
 392 155B50; 205B75; 255B100
 394 155B50; 205B75; 255B100
 396 155B50-PWA; 205B75-PWA; 255B100-PWA
 398 155B50-PWA; 205B75-PWA; 255B100-PWA
 400 180B50; 230B75; 280B100; 180BB50; 230BB75;
 280BB100
 402 155B50-PWA
 404 155BB50-PWA
 406 205B75-PWA
 408 205BB75-PWA
 410 255B100-PWA
 412 255BB100-PWA
 414 180B50-PWA; 230B75-PWA; 280B100-PWA; 180BB50-

- PWA; 230BB75-PWA; 280BB100-PWA
 416 155B50/LS; 205B75/LS; 255B100/LS; 155BB50/LS;
 205BB75/LS; 255BB100/LS
 420 160D50
 422 160DD50
 424 210D75
 426 210DD75
 428 260D100
 430 260DD100
 432 185D50; 235D75; 285D100; 185DD50; 235DD75;
 285DD100
 434 160D50-PWA
 436 160DD50-PWA
 438 210D75-PWA
 440 210DD75-PWA
 442 260D100-PWA
 444 260DD100-PWA
 446 185D50-PWA; 235D75-PWA; 285D100-PWA; 185DD50-
 PWA; 235DD75-PWA; 285DD100-PWA
 448 160D50/LS; 210D75/LS; 260D100/LS; 160DD50/LS;
 210DD75/LS; 260DD100/LS
 452 150C50
 454 150CC50
 456 200C75
 458 200CC75
 460 250C100
 462 250CC100
 464 175C50; 225C75; 275C100; 175CC50; 225CC75;
 275CC100
 466 150C50/LS; 200C75/LS; 250C100/LS; 150CC50/LS;
 200CC75/LS; 250CC100/LS
 470 S125/2
 472 SS125/2
 474 S150/2
 476 SS150/2
 478 S175/2
 480 SS175/2
 482 S150/3; S175/3; S200/3; SS150/3; SS175/3; SS200/3
 484 87N50
 486 112N75
 488 137N100
 490 SW150
 492 SW175
 494 SW190
 496 SW150-400; SW150-300; SWSW150; SWSW150-400;
 SWSW150-300
 500 75G50; 100G75; 125G100; 87,5G50; 112,5G75; 137,5G100
 502 SLA
 504 70A50; 95A75; 120A100; 99A75; 124A100
 506 90A50; 98A50; 115A75; 123A75; 140A100; 148A100
 508 145B50-PWA; 153B50-PWA; 195B75-PWA;
 203B75-PWA 245B100-PWA;
 253B100-PWA
 510 140C50; 148C50; 190C75; 198C75;
 240C100; 248C100

Ściany antywłamaniowe

NOWOŚĆ

- 524 75A50-300; 75AA50-300; 100A75-300;
 100AA75-300; 125A100-300; 125AA100-300
 526 100A50; 100AA50; 125A75; 125AA75; 150A100;
 150AA100
 528 155B50; 155BB50; 205B75; 205BB75; 255B100;
 255BB100
 530 168B50; 168BB50; 218B75; 218BB75; 268B100;
 268BB100
 532 155B50-PWA; 155BB50-PWA; 205B75-PWA;
 205BB75-PWA; 255B100-PWA;
 255BB100-PWA
 534 150C50; 150CC50; 200C75; 200CC75; 250C100;

- 250CC100
 536 100A50; 100AA50; 125A75; 125AA75; 150A100;
 150AA100
 538 155B50; 155BB50; 205B75; 205BB75; 255B100;
 255BB100
 540 168B50; 168BB50; 218B75; 218BB75; 268B100;
 268BB100
 542 155B50-PWA; 155BB50-PWA; 205B75-PWA;
 205BB75-PWA; 255B100-PWA;
 255BB100-PWA
 544 150C50; 150CC50; 200C75; 200CC75; 250C100;
 250CC100
 546 100A50; 100AA50; 125A75; 125AA75; 150A100;
 150AA100
 548 155B50; 155BB50; 205B75; 205BB75; 255B100;
 255BB100
 550 168B50; 168BB50; 218B75; 218BB75; 268B100;
 268BB100
 552 155B50-PWA; 155BB50-PWA; 205B75-PWA;
 205BB75-PWA; 255B100-PWA;
 255BB100-PWA
 554 150C50; 150CC50; 200C75; 200CC75; 250C100;
 250CC100
 556 100A50; 100AA50; 125A75; 125AA75; 150A100;
 150AA100
 558 155B50; 155BB50; 205B75; 205BB75; 255B100;
 255BB100
 560 168B50; 168BB50; 218B75; 218BB75; 268B100;
 268BB100
 562 155B50-PWA; 155BB50-PWA; 205B75-PWA;
 205BB75-PWA; 255B100-PWA;
 255BB100-PWA
 564 150C50; 150CC50; 200C75; 200CC75; 250C100;
 250CC100
 566 100AA50-300; 125AA75-300; 150AA100-300
 568 155BB50-300; 205BB75-300; 255BB100-300
 570 168BB50-300; 218BB75-300; 268BB100-300
 572 155BB50-300-PWA; 205BB75-300-PWA; 255BB100-
 300-PWA
 574 150CC50-300; 200CC75-300; 250CC100-300

Sufity podwieszane Nida Sufit

- 602 PK48/12,5; PK48/15; PK48/18
 604 PK48/25; PK48/27,5; PK48/30
 606 PK48/37,5; PK48/40; PK48/55; PK48/60
 608 ES/CD60-12,5; ES/CD60-15; ES/CD60-18
 610 ES/CD60-25; ES/CD60-27,5; ES/CD60-30
 612 ES/CD60-37,5; ES/CD60-40; ES/CD60-55; ES/CD60-60
 614 EL/CD60-12,5; EL/CD60-15; EL/CD60-18
 616 EL/CD60-25; EL/CD60/27,5; EL/CD60-30
 618 EL/CD60-37,5; EL/CD60-40; EL/CD60-55; EL/CD60-60
 620 WP/CD60-12,5; WP/CD60-15; WP/CD60-18
 622 WP/CD60-25; WP/CD60-27,5; WP/CD60-30
 624 WP/CD60-37,5; WP/CD60-40; WP/CD60-55; WP/
 CD60-60
 626 WO/CD60-12,5; WO/CD60-25
 628 WON/CD60-12,5; WON/CD60-15; WON/CD60-18
 630 WON/CD60-25; WON/CD60-27,5; WON/CD60-30
 632 WON/CD60-37,5; WON/CD60-40; WON/CD60-55;
 WON/CD60-60
 634 JK/ES/CD60-12,5; JK/ES/CD60-15; JK/ES/CD60-18
 636 JK/ES/CD60-25; JK/ES/CD60-27,5; JK/ES/CD60-30
 638 JK/ES/CD60-37,5; JK/ES/CD60-40; JK/ES/CD60-55;
 JK/ES/CD60-60
 640 JK/EL/CD60-12,5; JK/EL/CD60-15; JK/EL/CD60-18
 642 JK/EL/CD60-25; JK/EL/CD60-27,5; JK/EL/CD60-30
 644 JK/EL/CD60-37,5; JK/EL/CD60-40; JK/EL/CD60-55;
 JK/EL/CD60-60
 646 JK/WP/CD60-12,5; JK/WP/CD60-15; JK/WP/CD60-18

- 648 JK/WP/CD60-25; JK/WP/CD60-27,5; JK/WP/CD60-30
 650 JK/WP/CD60-37,5; JK/WP/CD60-40; JK/WP/CD60-55;
 JK/WP/CD60-60
 652 JK/WO/CD60-12,5; JK/WO/CD60-25
 654 JK/WON/CD60-12,5; JK/WON/CD60-15;
 JK/WON/CD60-18
 656 JK/WON/CD60-25; JK/WON/CD60-27,5;
 JK/WON/CD60-30
 658 JK/WON/CD60-37,5; JK/WON/CD60-40;
 JK/WON/CD60-55; JK/WON/CD60-60
 660 DK/ES/CD60-12,5; DK/ES/CD60-15; DK/ES/CD60-18
 662 DK/ES/CD60-25; DK/ES/CD60-27,5; DK/ES/CD60-30
 664 DK/ES/CD60-37,5; DK/ES/CD60-40; DK/ES/CD60-55;
 DK/ES/CD60-60
 666 DK/EL/CD60-12,5; DK/EL/CD60-15; DK/EL/CD60-18
 668 DK/EL/CD60-25; DK/EL/CD60-27,5; DK/EL/CD60-30
 670 DK/EL/CD60-37,5; DK/EL/CD60-40; DK/EL/CD60-55;
 DK/EL/CD60-60
 672 DK/WP/CD/60-12,5; DK/WP/CD/60-15; DK/WP/CD/60-18
 674 DK/WP/CD60-25; DK/WP/CD60-27,5; DK/WP/CD60-30
 676 DK/WP/CD60-37,5; DK/WP/CD60-40; DK/WP/CD60-55;
 DK/WP/CD60-60
 678 DK/WO/CD60-12,5; DK/WO/CD60-25
 680 DK/WON/CD60-12,5; DK/WON/CD60-15;
 DK/WON/CD60-18
 682 DK/WON/CD60-25; DK/WON/CD60-27,5;
 DK/WON/CD60-30
 684 DK/WDNW/CD60-25/MW; DK/WDNW/CD60-30/MW
 686 DK/WON/CD60-37,5; DK/WON/CD60-40;
 DK/WON/CD60-55; DK/WON/CD60-60
 688 DK/WON/CD60-13/RTG; DK/WON/CD60-13,5/RTG;
 DK/WON/CD60-14/RTG;
 DK/WON/CD60-14,5/RTG; DK/WON/CD60-15/RTG;
 DK/WON/CD60-15,5/RTG
 692 DK/MFC-12,5; DK/MFC-15; DK/MFC-18
 694 DK/MFC-25; DK/MFC-27,5; DK/MFC-30
 696 DK/MFC-37,5; DK/MFC-40; DK/MFC-55; DK/MFC-60
 698 ES/CD60-12,5/GIĘTA; EL/CD60-12,5/GIĘTA;
 WP/CD60-12,5/GIĘTA
 700 DK/WO/CD60-12,5/SONIC
 702 DK/WO/CD60-12,5/SONIC
 704 DK/WON/CD60-12,5; DK/WON/CD60-25; DK/WON/
 CD60-37,5; DK/WON/CD60-50; DK/WON/CD60-62,5
 706 DK/PG/UA/CD60-12,5; DK/PG/UA/CD60-25
 708 DK/PG/UA/CD60-60/MW;

Sufity samonośne Nida Sufit

- 746 C50/U50/500-12,5; C50/U50/500-15; C50/U50/500-18
 748 C50/U50/500-25; C50/U50/500-27,5;
 C50/U50/500-30
 750 C50/U50/500-37,5; C50/U50/500-40;
 C50/U50/500-55;
 C50/U50/500-60
 752 C75/U75/500-12,5; C75/U75/500-15; C75/U75/500-18
 754 C75/U75/500-25; C75/U75/500-27,5; C75/U75/500-30
 756 C75/U75/500-37,5; C75/U75/500-40; C75/U75/500-55;
 C75/U75/500-60
 758 C100/U100/500-12,5; C100/U100/500-15;
 C100/U100/500-18
 760 C100/U100/500-25; C100/U100/500-27,5;
 C100/U100/500-30
 762 C100/U100/500-37,5; C100/U100/500-40;
 C100/U100/500-55; C100/U100/500-60
 764 C50/U50/PD/500-12,5; C50/U50/PD/500-15;
 C50/U50/PD/500-18
 766 C50/U50/PD/500-25; C50/U50/PD/500-27,5;
 C50/U50/PD/500-30
 768 C50/U50/PD/500-37,5; C50/U50/PD/500-40;
 C50/U50/PD/500-55; C50/U50/PD/500-60

- 770 C75/U75/PD/500-12,5; C75/U75/PD/500-15;
C75/U75/PD/500-18
- 772 C75/U75/PD/500-25; C75/U75/PD/500-27,5;
C75/U75/PD/500-30
- 774 C75/U75/PD/500-37,5; C75/U75/PD/500-40;
C75/U75/PD/500-55; C75/U75/PD/500-60
- 776 C100/U100/PD/500-12,5; C100/U100/PD/500-15;
C100/U100/PD/500-18
- 778 C100/U100/PD/500-25; C100/U100/PD/500-27,5;
C100/U100/PD/500-30
- 780 C100/U100/PD/500-37,5; C100/U100/PD/500-40;
C100/U100/PD/500-55; C100/U100/PD/500-60
- 782 CC50/U50/500-12,5; CC50/U50/500-15;
CC50/U50/500-18
- 784 CC50/U50/500-25; CC50/U50/500-27,5;
CC50/U50/500-30
- 786 CC50/U50/500-37,5; CC50/U50/500-40;
CC50/U50/500-55;
CC50/U50/500-60
- 788 CC75/U75/500-12,5; CC75/U75/500-15;
CC75/U75/500-18
- 790 CC75/U75/500-25; CC75/U75/500-27,5;
CC75/U75/500-30
- 792 CC75/U75/500-37,5; CC75/U75/500-40;
CC75/U75/500-55;
CC75/U75/500-60
- 794 CC100/U100/500-12,5; CC100/U100/500-15;
CC100/U100/500-18
- 796 CC100/U100/500-25; CC100/U100/500-27,5;
CC100/U100/500-30
- 798 CC100/U100/500-37,5; CC100/U100/500-40;
CC100/U100/500-55; CC100/U100/500-60
- 800 CC50/U50/PD/500-12,5; CC50/U50/PD/500-15;
CC50/U50/PD/500-18
- 802 CC50/U50/PD/500-25; CC50/U50/PD/500-27,5;
CC50/U50/PD/500-30
- 804 CC50/U50/PD/500-37,5; CC50/U50/PD/500-40;
CC50/U50/PD/500-55; CC50/U50/PD/500-60
- 806 CC75/U75/PD/500-12,5; CC75/U75/PD/500-15;
CC75/U75/PD/500-18
- 808 CC75/U75/PD/500-25; CC75/U75/PD/500-27,5;
CC75/U75/PD/500-30
- 810 CC75/U75/PD/500-37,5; CC75/U75/PD/500-40;
CC75/U75/PD/500-55; CC75/U75/PD/500-60
- 812 CC100/U100/PD/500-12,5; CC100/U100/PD/500-15;
CC100/U100/PD/500-18
- 814 CC100/U100/PD/500-25; CC100/U100/PD/500-27,5;
CC100/U100/PD/500-30
- 816 CC100/U100/PD/500-37,5; CC100/U100/PD/500-40;
CC100/U100/PD/500-55; CC100/U100/PD/500-60
- 818 UAR50/U50/500-12,5; UAR50/U50/500-15;
UAR50/U50/500-18
- 820 UAR50/U50/500-25; UAR50/U50/500-27,5;
UAR50/U50/500-30
- 822 UAR50/U50/500-37,5; UAR50/U50/500-40;
UAR50/U50/500-55; UAR50/U50/500-60
- 824 UAR75/U75/500-12,5; UAR75/U75/500-15;
UAR75/U75/500-18
- 826 UAR75/U75/500-25; UAR75/U75/500-27,5;
UAR75/U75/500-30
- 828 UAR75/U75/500-37,5; UAR75/U75/500-40;
UAR75/U75/500-55; UAR75/U75/500-60
- 830 UAR100/U100/500-12,5; UAR100/U100/500-15;
UAR100/U100/500-18
- 832 UAR100/U100/500-25; UAR100/U100/500-27,5;
UAR100/U100/500-30
- 834 UAR100/U100/500-37,5; UAR100/U100/500-40;
UAR100/U100/500-55; UAR100/U100/500-60
- 836 UAR50/U50/PD/500-12,5; UAR50/U50/PD/500-15;
UAR50/U50/PD/500-18

- 838 UAR50/U50/PD/500-25; UAR50/U50/PD/500-27,5;
UAR50/U50/PD/500-30
- 840 UAR50/U50/PD/500-37,5; UAR50/U50/PD/500-40;
UAR50/U50/PD/500-55; UAR50/U50/PD/500-60
- 842 UAR75/U75/PD/500-12,5; UAR75/U75/PD/500-15;
UAR75/U75/PD/500-18
- 844 UAR75/U75/PD/500-25; UAR75/U75/PD/500-27,5;
UAR75/U75/PD/500-30
- 846 UAR75/U75/PD/500-37,5; UAR75/U75/PD/500-40;
UAR75/U75/PD/500-55; UAR75/U75/PD/500-60
- 848 UAR100/U100/PD/500-12,5; UAR100/U100/PD/500-15;
UAR100/U100/PD/500-18
- 850 UAR100/U100/PD/500-25;
UAR100/U100/PD/500-27,5;
UAR100/U100/PD/500-30
- 852 UAR100/U100/PD/500-37,5;
UAR100/U100/PD/500-40;
UAR100/U100/PD/500-55; UAR100/U100/PD/500-60
- 854 UARUAR50/U50/500-12,5; UARUAR50/U50/500-15;
UARUAR50/U50/500-18
- 856 UARUAR50/U50/500-25; UARUAR50/U50/500-27,5;
UARUAR50/U50/500-30
- 858 UARUAR50/U50/500-37,5; UARUAR50/U50/500-40;
UARUAR50/U50/500-55; UARUAR50/U50/500-60
- 860 UARUAR75/U75/500-12,5; UARUAR75/U75/500-15;
UARUAR75/U75/500-18
- 862 UARUAR75/U75/500-25; UARUAR75/U75/500-27,5;
UARUAR75/U75/500-30
- 864 UARUAR75/U75/500-37,5; UARUAR75/U75/500-40;
UARUAR75/U75/500-55;
UARUAR75/U75/500-60
- 866 UARUAR100/U100/500-12,5;
UARUAR100/U100/500-15;
UARUAR100/U100/500-18
- 868 UARUAR100/U100/500-25;
UARUAR100/U100/500-27,5;
UARUAR100/U100/500-30
- 870 UARUAR100/U100/500-37,5;
UARUAR100/U100/500-40;
UARUAR100/U100/500-55;
UARUAR100/U100/500-60
- 872 UARUAR50/U50/PD/500-12,5;
UARUAR50/U50/PD/500-15;
UARUAR50/U50/PD/500-18
- 874 UARUAR50/U50/PD/500-25;
UARUAR50/U50/PD/500-27,5;
UARUAR50/U50/PD/500-30
- 876 UARUAR50/U50/PD/500-37,5;
UARUAR50/U50/PD/500-40;
UARUAR50/U50/PD/500-55;
UARUAR50/U50/PD/500-60
- 878 UARUAR75/U75/PD/500-12,5;
UARUAR75/U75/PD/500-15;
UARUAR75/U75/PD/500-18
- 880 UARUAR75/U75/PD/500-25;
UARUAR75/U75/PD/500-27,5;
UARUAR75/U75/PD/500-30
- 882 UARUAR75/U75/PD/500-37,5;
UARUAR75/U75/PD/500-40;
UARUAR75/U75/PD/500-55;
UARUAR75/U75/PD/500-60
- 884 UARUAR100/U100/PD/PD/500-12,5;
UARUAR100/U100/PD/PD/500-15;
UARUAR100/U100/PD/PD/500-18
- 886 UARUAR100/U100/PD/500-25;
UARUAR100/U100/PD/500-27,5;
UARUAR100/U100/PD/500-30
- 888 UARUAR100/U100/PD/500-37,5;
UARUAR100/U100/PD/500-40;
UARUAR100/U100/PD/500-55;

- UARUAR100/U100/PD/500-60
- 890 C100/U100/PD/500/15-15; CC100/U100/PD/500/15-15
- 892 C100/U100/PD/500/15-30; CC100/U100/PD/500/15-30
- 894 C100/U100/PD/500/15-30; CC100/U100/PD/500/15-30
- 896 C100/U100/PD/500/30-55; CC100/U100/PD/500/30-55
- 898 C100/U100/PD/500/30-30; CC100/U100/PD/500/30-30
- 900 UAR100/U100/PD/500/15-15;
UARUAR100/U100/PD/500/15-15
- 902 UAR100/U100/PD/500/15-30;
UARUAR100/U100/PD/500/15-30
- 904 UAR100/U100/PD/500/15-30;
UARUAR100/U100/PD/500/15-30
- 906 UAR100/U100/PD/500/30-55;
UARUAR100/U100/PD/500/30-55
- 908 UAR100/U100/PD/500/30-30;
UARUAR100/U100/PD/500/30-30

Zabudowa poddaszy Nida Poddasze

- 922 WP/CD60/12,5; WP/CD60/15
- 924 WP/CD60/25; WP/CD60/30
- 926 WP/CD60/37,5
- 928 ES/CD60/12,5; ES/CD60/15
- 930 ES/CD60/25; ES/CD60/30; ES/CD60/37,5
- 932 EL/CD60/12,5; EL/CD60/15
- 934 EL/CD60/25; EL/CD60/30; EL/CD60/37,5
- 936 PK/12,5; PK/15
- 938 PK/25; PK/30; PK/37,5
- 940 LD/12,5; LD/15
- 942 LD/25; LD/30; LD/37,5
- 944 ES/DK/CD60/12,5; ES/DK/CD60/15
- 946 ES/DK/CD60/25; ES/DK/CD60/30; ES/DK/CD60/37,5
- 948 EL/DK/CD60/12,5; EL/DK/CD60/15
- 950 EL/DK/CD60/25; EL/DK/CD60/30; EL/DK/CD60/37,5
- 952 DK/MFC/12,5; DK/MFC/15
- 954 DK/MFC/25; DK/MFC/30; DK/MFC/37,5

Zabudowa dachów skośnych Nida Dach

- 966 WP/CD60/12,5; WP/CD60/15
- 968 WP/CD60/25; WP/CD60/30
- 970 WP/CD60/37,5
- 972 ES/CD60/12,5; ES/CD60/15
- 974 ES/CD60/25; ES/CD60/30; ES/CD60/37,5
- 976 EL/CD60/12,5; EL/CD60/15
- 978 EL/CD60/25; EL/CD60/30; EL/CD60/37,5
- 980 PK/12,5; PK/15
- 982 PK/25; PK/30; PK/37,5
- 984 LD/12,5; LD/15
- 986 LD/25; LD/30; LD/37,5
- 988 ES/DK/CD60/12,5; ES/DK/CD60/15
- 990 ES/DK/CD60/25; ES/DK/CD60/30; ES/DK/CD60/37,5
- 992 EL/DK/CD60/12,5; EL/DK/CD60/15
- 994 EL/DK/CD60/25; EL/DK/CD60/30; EL/DK/CD60/37,5
- 996 DK/MFC/12,5; DK/MFC/15
- 998 DK/MFC/25; DK/MFC/30; DK/MFC/37,5

Obudowy pionów instalacyjnych Nida Szacht

- 1014 62,5A50; 65A50
- 1016 75A50; 77,5A50; 80A50
- 1018 87,5A50; 95A50
- 1020 100A50; 105A50; 110A50
- 1022 87,5A75; 90A75
- 1024 100A75; 102,5A75; 105A75
- 1026 112,5A75; 120A75
- 1028 125A75; 130A75; 135A75
- 1030 112,5A100; 115A100
- 1032 125A100; 127,5A100; 130A100

- 1034 137,5A100; 145A100
- 1036 150A100; 155A100; 160A100
- 1038 80AA50; 105AA75; 130AA100
- 1040 87,5AA50; 112,5AA75; 137,5AA100
- 1042 87,5UU75; 100UU75
- 1044 112,5UU100; 125UU100
- 1046 100UU75; 105UU75
- 1048 125UU100; 130UU100
- 1050 62,5A/UAR50; 65A/UAR50
- 1052 75A/UAR50; 77,5A/UAR50; 80A/UAR50
- 1054 87,5A/UAR50; 95A/UAR50
- 1056 100A/UAR50; 105A/UAR50; 110A/UAR50
- 1058 87,5A/UAR75; 90A/UAR75
- 1060 100A/UAR75; 102,5A/UAR75; 105A/UAR75
- 1062 112,5A/UAR75; 120A/UAR75
- 1064 125A/UAR75; 130A/UAR75; 135A/UAR75
- 1066 112,5A/UAR100; 115A/UAR100
- 1068 125A/UAR100; 127,5A/UAR100; 130A/UAR100
- 1070 137,5A/UAR100; 145A/UAR100
- 1072 150A/UAR100; 155A/UAR100; 160A/UAR100
- 1074 62,5AA/UAR50; 65AA/UAR50
- 1076 75AA/UAR50; 77,5AA/UAR50; 80AA/UAR50
- 1078 87,5AA/UAR50; 95AA/UAR50
- 1080 100AA/UAR50; 105AA/UAR50; 110AA/UAR50
- 1082 87,5AA/UAR75; 90AA/UAR75
- 1084 100AA/UAR75; 102,5AA/UAR75; 105AA/UAR75
- 1086 112,5AA/UAR75; 120AA/UAR75
- 1088 125AA/UAR75; 130AA/UAR75; 135AA/UAR75
- 1090 112,5AA/UAR100; 115AA/UAR100
- 1092 125AA/UAR100; 127,5AA/UAR100; 130AA/UAR100
- 1094 137,5AA/UAR100; 145AA/UAR100
- 1096 150AA/UAR100; 155AA/UAR100; 160AA/UAR100
- 1100 25; 27,5; 30
- 1102 37,5; 45
- 1104 50; 55, 60

Ogniochronne zabezpieczenie stropów drewnianych Nida Strop

- 1116 G18/DPB1; G19/DPA2; G20/DPB1; G22/DPA2
- 1118 G18/DPB1/C; G19/DPA2/C
- 1120 G22/DPB1; G18/DPB1; G22/DPA2; G19/DPA2;
G40/DPB1; G24/DPB1; G38/DPA2
- 1122 G18/DPB1/C; G19/DPA2/C; G22/DPB1/C; G22/DPA2/C;
- 1124 G18/DPB1; G32/DPB1; G36/DPB1; G64/DPB1;
G19/DPA2; G25/DPA2; G32/DPA2; G56/DPA2
- 1126 G24/DPB1/C; G22/DPA2/C; G20/DPB1/C;
G19/DPA2/C; G40/DPB1/C; G32/DPB1/C;
G36/DPA2/C; G28/DPA2/C
- 1128 G36/DPB1; G40/DPB1; G56/DPB1; G64/DPB1;
G80/DPB1; G32/DPA2; G38/DPA2; G44/DPA2;
G48/DPA2
- 1130 G40/DPB1/C; G44/DPB1/C; G64/DPB1/C;
G38/DPA2/C; G40/DPA2/C; G56/DPA2/C
- 1132 D12,5/OGIEŃ+; D15/OGIEŃ+; D18/OGIEŃ+;
D25/OGIEŃ+; D25/KOMPAKT
- 1134 D25/OGIEŃ+; D25/KOMPAKT; D30/OGIEŃ+;
- 1136 D30/OGIEŃ+; D37,5/OGIEŃ+;
D37,5/OGIEŃ+KOMPAKT; D40/KOMPAKT;
D50/OGIEŃ+; D50/KOMPAKT
- 1138 D37,5/OGIEŃ+; D37,5/OGIEŃ+KOMPAKT;
D50/OGIEŃ+; D50/KOMPAKT; D60/OGIEŃ+;
D60/KOMPAKT
- 1140 G18/DPB1-D15/OGIEŃ+; G19/DPA2-D15/OGIEŃ+;
G20/DPB1-D25/OGIEŃ+;
G20/DPB1-D25/KOMPAKT; G22/DPA2-D25/OGIEŃ+;
G22/DPA2-D25/KOMPAKT;
G18/DPB1-D18/OGIEŃ+; G19/DPA2-D18/OGIEŃ+;
- 1142 G18/DPB1/C-D25/OGIEŃ+;

- G18/DPB1/C-D25/KOMPAKT;
G19/DPA2/C-D25/OGIEŃ+;
G19/DPA2/C-D25/KOMPAKT
- 1144** G22/DPB1-D25/OGIEŃ+; G22/DPB1-D25/KOMPAKT;
G18/DPB1-D25/OGIEŃ+; G18/DPB1-D25/KOMPAKT;
G22/DPA2-D25/OGIEŃ+; G22/DPA2-D25/KOMPAKT;
G19/DPA2-D25/OGIEŃ+; G19/DPA2-D25/KOMPAKT;
G28/DPB1-D30/OGIEŃ+; G24/DPB1-D30/OGIEŃ+;
G25/DPA2-D30/OGIEŃ+; G22/DPA2-D30/OGIEŃ+
- 1146** G18/DPB1/C-D30/OGIEŃ+;
G19/DPA2/C-D30/OGIEŃ+;
G22/DPB1/C-D30/OGIEŃ+;
G22/DPA2/C-D30/OGIEŃ+
- 1148** G32/DPB1-D37,5/OGIEŃ+; G28/DPB1-D37,5/OGIEŃ+;
G28/DPA2-D37,5/OGIEŃ+;
G25/DPA2-D37,5/OGIEŃ+; G40/DPB1-D50/OGIEŃ+;
G36/DPB1-D40/KOMPAKT;
G38/DPA2-D50/OGIEŃ+; G32/DPA2-D40/KOMPAKT
- 1150** G24/DPB1/C-D37,5/OGIEŃ+;
G22/DPA2/C-D37,5/OGIEŃ+;
G20/DPB1/C-D30/OGIEŃ+;
G19/DPA2/C-D30/OGIEŃ+;
G40/DPB1/C-D50/OGIEŃ+;
G32/DPB1/C-D40/KOMPAKT;
G36/DPA2/C-D50/OGIEŃ+;
G28/DPA2/C-D40/KOMPAKT
- 1152** G48/DPB1-D50/OGIEŃ+;
G40/DPB1-D50/OGIEŃ+;
G40/DPA2-D50/OGIEŃ+;
G38/DPA2-D50/OGIEŃ+;
G36/DPB1-D37,5/OGIEŃ+;
G32/DPA2-D37,5/OGIEŃ+;
G64/DPB1-D50/OGIEŃ+;
G56/DPB1-D37,5/OGIEŃ+;
G48/DPA2-D50/OGIEŃ+
- 1154** G44/DPB1/C-D50/OGIEŃ+;
G38/DPA2/C-D50/OGIEŃ+;
G40/DPB1/C-D50/OGIEŃ+;
G32/DPA2/C-D50/OGIEŃ+;
G56/DPB1/C-D60/OGIEŃ+;
G44/DPB1/C-D50/OGIEŃ+;
G48/DPA2/C-D60/OGIEŃ+;
G40/DPA2/C-D50/OGIEŃ+

Suchy jastrych

NOWOŚĆ

- 1188 LWA/25
1190 S/25
1192 MW/25
1194 PUF/25
1196 LWA/25
1198 S/25
1200 MW/25

Obudowy konstrukcji nośnych Nida Stal

- 1212** 4/KM-CD60/12,5; 4/KM-CD60/15; 4/CB-MF/12,5;
4/CB-MF/15;
- 1214** 4/C50-U50/12,5; 4/C50-U50/15
- 1216** 4/KM-CD60/12,5; 4/KM-CD60/15; 4/CB-MF/12,5;
4/CB-MF/15
- 1218** 4/KM-CD60/25; 4/KM-CD60/27,5; 4/KM-CD60/30;
4/KM-CD60/37,5; 4/KM-CD60/40; 4/KM-CD60/42,5;
4/CB-MF/25; 4/CB-MF/27,5; 4/CB-MF/30; 4/CB-
MF/37,5; 4/CB-MF/40; 4/CB-MF/42,5
- 1220** 4/C50-U50/25; 4/C50-U50/27,5; 4/C50-U50/30;
4/C50-U50/37,5; 4/C50-U50/40; 4/C50-U50/42,5
- 1222** 4/KM-CD60/25; 4/KM-CD60/27,5; 4/KM-CD60/30;

- 4/KM-CD60/37,5; 4/KM-CD60/40; 4/KM-CD60/42,5;
4/CB-MF/25; 4/CB-MF/27,5; 4/CB-MF/30;
4/CB-MF/37,5; 4/CB-MF/40; 4/CB-MF/42,5
- 1224** 3/KM-CD60/12,5; 3/KM-CD60/15; 3/CB-MF/12,5;
3/CB-MF/15
- 1226** 3/KM-CD60/12,5; 3/KM-CD60/15; 3/CB-MF/12,5;
3/CB-MF/15
- 1228** 3/KM-CD60/25; 3/KM-CD60/27,5; 3/KM-CD60/30;
3/KM-CD60/37,5; 3/KM-CD60/40; 3/KM-CD60/42,5;
3/CB-MF/25; 3/CB-MF/27,5; 3/CB-MF/30;
3/CB-MF/37,5; 3/CB-MF/40; 3/CB-MF/42,5
- 1230** 3/KM-CD60/25; 3/KM-CD60/27,5; 3/KM-CD60/30;
3/KM-CD60/37,5; 3/KM-CD60/40; 3/KM-CD60/42,5;
3/CB-MF/25; 3/CB-MF/27,5; 3/CB-MF/30;
3/CB-MF/37,5; 3/CB-MF/40; 3/CB-MF/42,5

Kurtyny dymowe

- 1260** 75/C50/12,5
1262 100/C50/25
1264 75/C50UAR50/12,5
1266 100/C50UAR50/25
1268 75/UAR50/12,5
1270 100/UAR50/25

Obudowy konstrukcji nośnych Nida Drewno

- 1276** SDK/12,5; SDK/15; SDB/12,5; SDB/15
1278 SDK/25; SDB/25
1280 BDB/12,5; BDB/15
1282 BDB/25

Ogniochronne obudowy konstrukcji nośnej Nida Drewno

- 1288** FBDB/15; FBDB/30; FBDB/50
1290 FBDB/18; FBDB/30; FBDB/50
1292 FBDB/15; FBDB/25; FBDB/50
1294 FBDB/15; FBDB/30; FBDB/50
1296 FSDB/18; FSDB/30.5; FSDB/30; FSDB/50
1298 FSDB/15; FSDB/25; FSDB/27,5; FSDB/50
1300 FKDB/15; FKDB/25; FKDB/27,5; FKDB/50

Kontakt

wstęp

Siniat – wiodący dostawca rozwiązań dla budownictwa opartych na gipsie



3300 pracowników

Siniat to ambitny gracz na rynku systemów suchej zabudowy. Zajmuje czołową pozycję w Europie i jest liderem w Ameryce Łacińskiej.



36 krajów

Siniat wywodzi się z Grupy Lafarge, która w 2011 roku sprzedała udziały w dywizji gipsu Grupie Etex. Siniat posiada oddzielną tożsamość prawną w ramach Grupy Etex, której siedzibą główną jest Belgia.



35 zakładów produkcyjnych

System Nida łączy najwyższe standardy projektowania, innowacyjności, wytwarzania, kontroli jakości oraz wsparcia technicznego. Wszystkie elementy systemu Nida są produkowane w taki sposób, aby spełniły wymogi polskich i europejskich norm oraz nawet największe wymagania klientów.



roczny przychód 800 mln euro

Niniejszy katalog techniczny systemów suchej zabudowy Nida dostarczy Państwu pełen zakres informacji technicznych, niezbędnych do poprawnego projektowania i wykonywania konstrukcji z płyt gipsowo-kartonowych.



Siłą firmy Siniat jest tradycja sięgająca 160 lat wstecz i wszechstronne doświadczenie w produkcji materiałów budowlanych, a także innowacyjność oraz stosowanie nowoczesnych technologii przyjaznych środowisku naturalnemu.

Firma w Polsce zatrudnia ponad 250 osób w trzech lokalizacjach: w zakładach produkcyjnych Gacki/Leszczce i Konin oraz w centrali firmy w Warszawie.

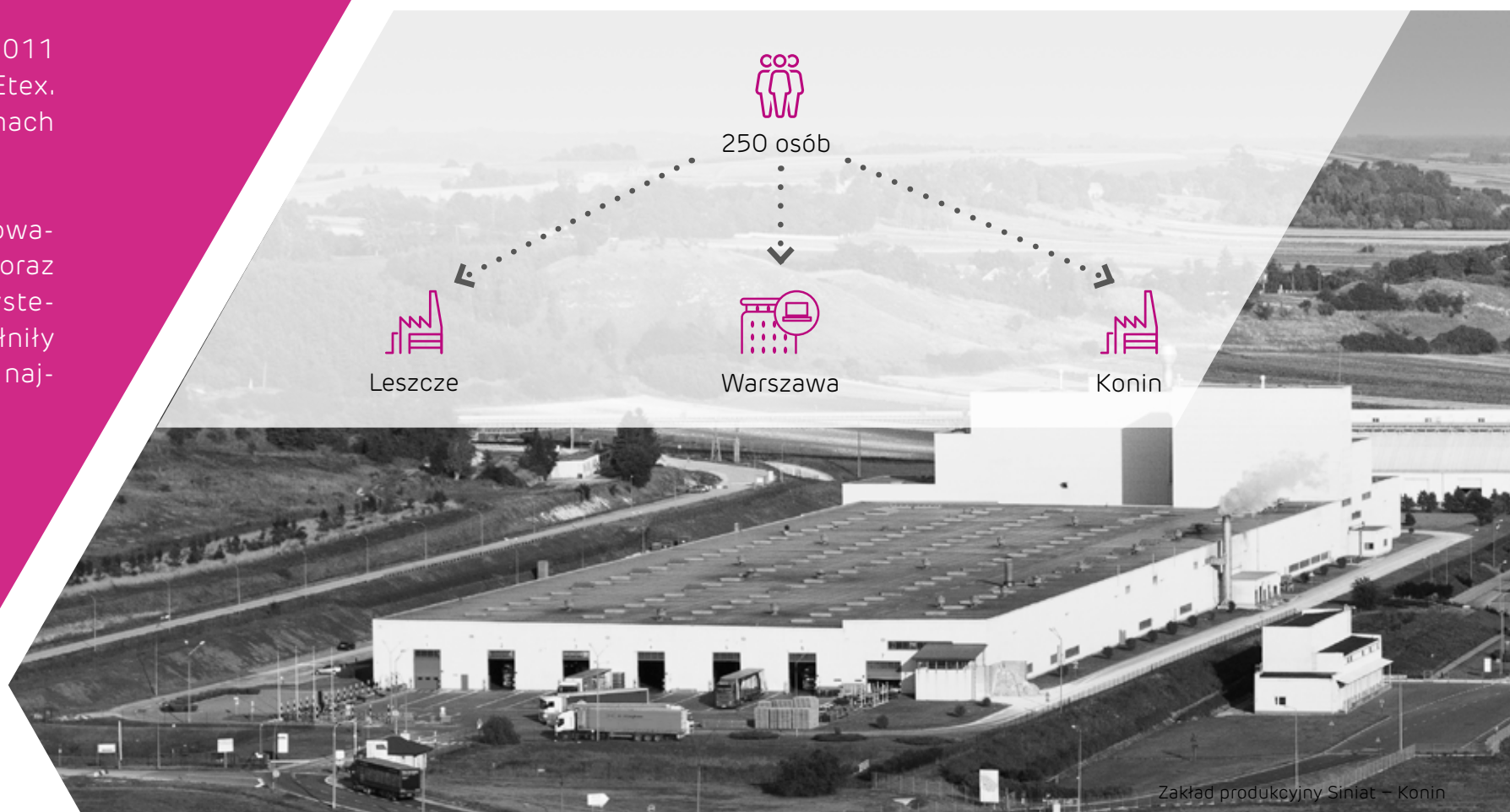

płyty gipsowo-kartonowe **Nida**

Płyty gipsowo-kartonowe Nida produkowane są wg normy PN-EN 520+A1. Należą do klasy materiałów budowlanych niepalnych i mogą być stosowane do biernej ochrony przeciwpożarowej. Rdzeń gipsowy płyty g-k zawiera ok. 20% wody krystalicznie związanej. Płyta o grubości 12,5 mm zawiera ok. 2 litrów wody na każdy metr kwadratowy. Dodatkowo płyty ognioodporne posiadają rdzeń wzmocniony włóknem szklanym, co poprawia ich wytrzymałość na działanie ognia.

Właściwości płyt gipsowo-kartonowych

Materiał niepalny

Wszystkie płyty gipsowo-kartonowe oferowane przez Siniat, zarówno w wersji standardowej, jak i o podwyższonych parametrach odporności ogniowej, zostały zaklasyfikowane jako materiały niepalne.

Izolacyjność cieplna

Płyty gipsowo-kartonowe cechują się dobrymi parametrami izolacyjności cieplnej: $\lambda = 0,20 \text{ W/mK}$.

Stabilność i odporność

Płyty gipsowo-kartonowe Nida spełniają wymagania określone w normie PN-EN 520+A1:2012. Są wykonane z rdzenia gipsowego, którego powierzchnie i krawędzie wzdłużne oklejono specjalną okładziną kartonową. Karton spełnia funkcję zbrojenia wzmacniającego i zapewnia płytom elastyczność oraz gładkość powierzchni.

Prosta obróbka

Obróbka płyt gipsowych jest bardzo prosta. Odbywa się przy zastosowaniu standardowych narzędzi (noża do płyt g-k, piły otwornicy, tarnika, pacy stalowej, szpa-

chelki oraz wkrętarki). Starannie opracowane systemy szpachlowania płyt pozwalają na uzyskanie gładkich powierzchni ścianek, sufitów podwieszanych, okładzin poddaszy.

Doskonałe podłoże do dalszych prac wykończeniowych

Płyty gipsowe Nida nie ulegają odkształceniom i stanowią doskonałe podłoże do dalszej obróbki – malowania, tapetowania, układania płytek ceramicznych, stosowania tynków dekoracyjnych takich jak np. stiuki.

Zakres stosowania

Płyty g-k są produktem, który można stosować tylko w pomieszczeniach zamkniętych, wewnątrz budynków. Temperatura w pomieszczeniu, w którym zamontowano płyty gipsowo-kartonowe, musi mieścić się w przedziale od 5°C do 40°C. Kolejnym ważnym parametrem jest wilgotność powietrza. Płyty typu A (Nida Expert), F (Nida Ogień Typ F) i DF (Nida Ogień Plus) mogą być stosowane w pomieszczeniach o względnej wilgotności powietrza do wynoszącej 70%. Dodatkowo płyty typu H2 (Nida Woda) oraz DF H2 (Nida Woda Ogień Plus) dopuszczone są do

stosowania w pomieszczeniach o okresowo (do 10 godz.) podwyższonej wilgotności względnej powietrza do 85%. Siniat w swojej ofercie posiada również innowacyjne płyty Nida Hydro, które można stosować w środowiskach mokrych, a także na zewnątrz.

Oznakowanie płyt g-k według Normy Europejskiej

Nowa norma europejska dla płyt gipsowo-kartonowych PN-EN 520 zastąpiła wcześniejszą polską normę PN-B-79405.

Nowe oznakowanie płyt g-k zostało przedstawione w tabeli obok.

Nazwa handlowa płyt gipsowych	Oznaczenie normowe
Nida Expert	A
Nida Woda	H2
Nida Ogień typ F	F
Nida Ogień Plus	DF / DFR
Nida Ogień Kompakt	DF
Nida Woda Ogień Plus	DFH2 / DFH2R
Nida Flam Plus	DFR
Resistex	DFH2IR
Nida Cicha	A
Nida Cicha	DFH1IR
Nida Twarda	DEFH1IR
Nida Hydro	GMFH1I
Nida Gięta	A
Nida RTG	DF



Nazwa handlowa	Zastosowanie	Cechy szczególne
nida Expert	Do budowy ścian działowych, obudów ściennych i sufitowych na konstrukcji nośnej oraz jako suchy tynk. Do stosowania w pomieszczeniach o względnej wilgotności powietrza wynoszącej do 70%.	Jedyna na rynku płyta gipsowo-kartonowa typu A, która została przebadana pod kątem zastosowania we wszystkich rozwiązaniach systemowych Nida. Posiada system oceny zgodności nr 3.
nida Woda	Do stosowania w pomieszczeniach o okresowo (do 10 godz.) podwyższonej wilgotności względnej powietrza do 85%.	Charakteryzuje się zmniejszonym wchłanianiem wody – nasiąkliwość mniejsza niż 10%.
nida Ogień Typ F	Do użycia w pomieszczeniach, gdzie stawiane są wymagania ochrony przeciwpożarowej. Do stosowania w pomieszczeniach o względnej wilgotności powietrza wynoszącej do 70%.	Charakteryzuje się odpornością ogniową.
nida Ogień Plus	Do użycia w pomieszczeniach, gdzie stawiane są wymagania ochrony przeciwpożarowej. Do stosowania w pomieszczeniach o względnej wilgotności powietrza wynoszącej do 70%. Do zastosowania w systemach, gdzie płyta Nida Ogień nie spełnia wymogów określonej odporności ogniowej.	Posiada zwiększoną odporność ogniową w stosunku do płyty Nida Ogień Typ F.
nida Ogień Kompakt	Do stosowania w pomieszczeniach o podwyższonych wymaganiach w zakresie ochrony przeciwpożarowej oraz izolacyjności akustycznej.	Zwiększa sztywność konstrukcji.
nida Woda Ogień Plus	Do stosowania w pomieszczeniach o okresowo (do 10 godz.) podwyższonej wilgotności względnej powietrza wynoszącej do 85%, przy dodatkowych wymaganiach ochrony przeciwpożarowej.	Charakteryzuje się zwiększoną odpornością ogniową oraz izolacyjnością akustyczną.
nida Flam Plus	Do zabezpieczenia ogniochronnego stalowych konstrukcji nośnych. Do stosowania w pomieszczeniach o względnej wilgotności powietrza wynoszącej do 70%.	Charakteryzuje się zwiększonymi właściwościami mechanicznymi oraz posiada zwiększoną odporność na działanie wysokich temperatur powstających podczas pożaru.
Resistex	Do budowy kurtyn dymowych oraz ścian antywłamaniowych. Do stosowania w pomieszczeniach o okresowo (do 10 godz.) podwyższonej wilgotności względnej powietrza wynoszącej do 85% przy dodatkowych wymaganiach ochrony przeciwpożarowej.	Zwiększona twardość powierzchni i odporność na obciążenia niszczące wzdłużne i poprzeczne.

Długość	Szerokość	Grubość	Ciężar	Reakcja na ogień	Rodzaj krawędzi	Sposób mocowania	Oznaczenie płyty
2,0 m 2,6 m 3,0 m*	1,2 m	9,5 mm 12,5 mm	6,7 kg/m ² – gr. 9,5 mm 8,0 kg/m ² – gr. 12,5 mm	A2 – s1, d0	Spłaszczona (KS)	Blachowkrętami do systemowej konstrukcji metalowej lub na kleju gipsowym do podłoża.	Wg PN-EN 520+A1 Typ A
1,2 m 2,0 m 2,6 m 3,0 m*	0,6 m 1,2 m	12,5 mm	7,75 kg/m ² 8,0 kg/m ²	A2 – s1, d0	Spłaszczona (KS)	Blachowkrętami do systemowej konstrukcji metalowej.	Wg PN-EN 520+A1 Typ H2
2,0 m 2,6 m 3,0 m*	1,2 m	12,5 mm	8,6 kg/m ²	A2 – s1, d0	Spłaszczona (KS)	Blachowkrętami do systemowej konstrukcji metalowej.	Wg PN-EN 520+A1 Typ F
2,0 m 2,6 m 3,0 m*	1,2 m	12,5 mm 15,0 mm 18,0 mm	10,3 kg/m ² – gr. 12,5 mm 13,5 kg/m ² – gr. 15 mm 14,7 kg/m ² – gr. 18 mm	A2 – s1, d0	Spłaszczona (KS)	Blachowkrętami do systemowej konstrukcji metalowej.	Wg PN-EN 520+A1 Typ DF (12,5 mm) Typ DFR (15,0 mm, 18,0 mm)
2,0 m 2,5 m	0,625 m	20,0 mm 25,0 mm	16,7 kg/m ² – gr. 20 mm 20,8 kg/m ² – gr. 25 mm	A2 – s1, d0	Spłaszczona (KS)	Blachowkrętami do systemowej konstrukcji metalowej.	Wg PN-EN 520+A1 Typ DF
2,0 m 2,6 m 3,0 m	1,2 m	12,5 mm 15,0 mm	10,3 kg/m ² – gr. 12,5 mm 13,3 kg/m ² – gr. 15,0 mm	A2 – s1, d0	Spłaszczona (KS)	Blachowkrętami do systemowej konstrukcji metalowej.	Wg PN-EN 520+A1 Typ DFH2 (12,5 mm) Typ DFH2R (15,0 mm)
2,6 m	1,2 m	12,5 mm 15,0 mm	11,2 kg/m ² – gr. 12,5 mm 13,3 kg/m ² – gr. 15 mm	A2 – s1, d0	Spłaszczona (KS)	Blachowkrętami do systemowej konstrukcji metalowej.	Wg PN-EN 520+A1 Typ DFR
2,0 m	1,2 m	12,5 mm	11,2 kg/m ²	A2 – s1, d0	Półokrągła Spłaszczona (KPOS)	Blachowkrętami do systemowej konstrukcji metalowej.	Wg PN-EN 520+A1 Typ DFH2IR

* Istnieje możliwość dostarczenia płyt g-k o dowolnej długości za dodatkową opłatą.

Nazwa handlowa	Zastosowanie	Cechy szczególne
nida Cicha Typ A	Do tworzenia systemów suchej zabudowy w miejscach o zwiększonych wymogach izolacyjności akustycznej.	Innowacyjny skład rdzenia gipsowego zapewnia osiągnięcie wysokich parametrów izolacyjności akustycznej.
nida Cicha	Do stosowania w pomieszczeniach narażonych na zwiększone ryzyko uszkodzeń mechanicznych (szkoły, przedszkola, obiekty sportowe, budynki użyteczności publicznej, zakłady produkcyjne itp.) Do budowy akustycznych systemów suchej zabudowy Nida o bardzo wysokich parametrach izolacyjności akustycznej.	Zwiększona twardość powierzchni i odporność na obciążenia niszczące wzdłużne i poprzeczne. Dodatkowo łączy w sobie cechy płyt ogniochronnych i wodoodpornych. Innowacyjny skład rdzenia gipsowego pozwala osiągnąć wysokie parametry izolacyjności akustycznej.
nida Twarda	Do stosowania w pomieszczeniach narażonych na zwiększone ryzyko uszkodzeń mechanicznych (szkoły, przedszkola, obiekty sportowe, budynki użyteczności publicznej, zakłady produkcyjne itp.)	Zwiększona twardość powierzchni i odporność na obciążenia niszczące wzdłużne i poprzeczne. Dodatkowo łączy w sobie cechy płyt ogniochronnych i wodoodpornych.
nida Hydro	Do stosowania w pomieszczeniach mokrych i wilgotnych długookresowo. Możliwość stosowania na zewnątrz budynku.	Odporność na działanie wody i wilgoci, odporność na powstawanie pleśni, zwiększona odporność na uderzenia. Powłoka zewnętrzna płyty wykonana z materiału na bazie włókna szklanego, w kolorze pomarańczowym.
nida Gięta	Do tworzenia sufitów i ścian łukowych.	Duża elastyczność, łatwość tworzenia dowolnej stylizacji wnętrza (konstrukcji krzywoliniowych), minimalny promień gięcia 300 mm.
nida RTG	Do stosowania w pomieszczeniach z występującym promieniowaniem rentgenowskim.	Płyta gipsowo-kartonowa z powłoką ołowianą przy-mocowaną do tylnej strony płyty. Płyta zabezpieczająca pomieszczenie przed przenikaniem promieni rentgenowskich.

Płyty cementowe Siniat

Cementex	Do stosowania w pomieszczeniach mokrych i wilgotnych długookresowo oraz na zewnątrz budynku w takich miejscach jak ściany szkieletowe, sufity, elewacje, balkony, wiaty.	Płyta cementowa odporna na działanie wody i wilgoci, na powstawanie pleśni, posiadająca zwiększoną odporność na uderzenia.
Duripanel	Do stosowania w budownictwie szkieletowym drewnianym oraz modułowym jako płyta nośna do okładzin wewnętrznych, stropów drewnianych, podłóg, posadzek, zabudowy poddaszy, jak również ekranów dźwiękochłonnych. Możliwość stosowania na zewnątrz budynku.	Płyta cementowo-wiórowa zapewniająca podwyższony poziom wystrój wnętrza, bierną ochronę przeciwpożarową oraz wysoką izolacyjność akustyczną.

Długość	Szerokość	Grubość	Ciężar	Reakcja na ogień	Rodzaj krawędzi	Sposób mocowania	Oznaczenie płyty
2,0 m 2,6 m	1,2 m	12,5 mm	12,8 kg/m ²	A2 - s1, d0	Splaszczona (KS)	Blachowkrętami Nida Twarda do systemowej konstrukcji metalowej.	Wg PN-EN 520+A1 Typ A
2,0 m 2,6 m	1,2 m	12,5 mm	12,8 kg/m ²	A2 - s1, d0	Splaszczona (KS)	Blachowkrętami Nida Twarda do systemowej konstrukcji metalowej.	Wg PN-EN 520+A1 Typ DFH1IR
2,0 m	1,2 m	12,5 mm 15,0 mm	12,8 kg/m ² - gr. 12,5 mm 15,4 kg/m ² - gr. 15,0 mm	A2 - s1, d0	Splaszczona (KS) Prosta (KP)	Blachowkrętami Nida Twarda do systemowej konstrukcji metalowej.	Wg PN-EN 520+A1 Typ DEFH1IR
2,4 m 2,6 m	1,2 m	12,5 mm 15,0 mm	10,8 kg/m ² - gr. 12,5 mm 13,5 kg/m ² - gr. 15,0 mm	A2 - s1, d0	Splaszczona (KS)	Blachowkrętami Nida Hydro C5 do systemowej konstrukcji metalowej.	Wg EN 15283-1 Typ GMFH1I
2,6 m	1,2 m	6,5 mm	5,6 kg/m ²	A2 - s1, d0	Splaszczona (KS)	Blachowkrętami do systemowej konstrukcji metalowej.	Wg PN-EN 520+A1 Typ A
2,0 m	0,625 m	12,5 mm + 0,5 mm (pow. ołowiana) 12,5 mm + 1,0 mm (pow. ołowiana) 12,5 mm + 1,5 mm (pow. ołowiana) 12,5 mm + 2,0 mm (pow. ołowiana) 12,5 mm + 2,5 mm (pow. ołowiana) 12,5 mm + 3,0 mm (pow. ołowiana)	15,9 kg/m ² 21,6 kg/m ² 27,3 kg/m ² 33,0 kg/m ² 38,7 kg/m ² 44,4 kg/m ²	A2 - s1, d0	Półokrągła (KPO)	Blachowkrętami do systemowej konstrukcji metalowej.	Wg PN-EN 520+A1 Typ DF

* Istnieje możliwość dostarczenia płyt g-k o dowolnej długości za dodatkową opłatą.

2,4 m	1,20 m	3,5 mm 6,0 mm 8,0 mm 10,0 mm 12,0 mm	5,8 kg/m ² 8,3 kg/m ² 11,1 kg/m ² 13,9 kg/m ² 16,7 kg/m ²	A1 A2 - s1, d0	KP KS	Blachowkrętami Cementex do systemowej konstrukcji metalowej.	Wg EN12467+A1
2,6 m 3,1 m	1,25 m	od 8,0 mm do 40,0 mm	W zależności od grubości płyty: od 10,0 kg/m ² do 50,0 kg/m ²	A2 - s1, d0 B - s1, d0	KP	Blachowkrętami Cementex do systemowej konstrukcji metalowej.	Wg EN13986 oraz EN634-2

profile metalowe i elementy mocujące

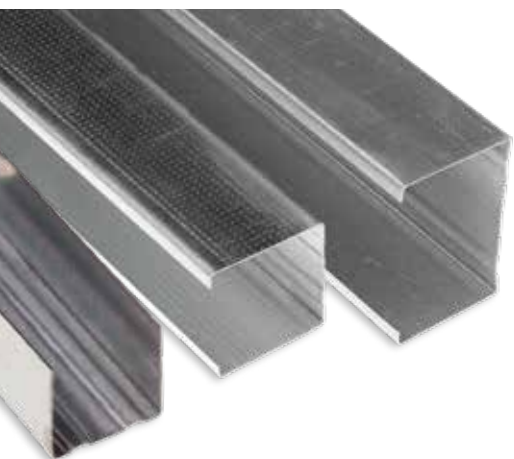

Profile metalowe produkowane są wg normy PN-EN14195. Wszystkie profile systemowe Nida wytwarzane są z blachy walcowanej na zimno o grubości 0,55 mm. W zakładzie produkcyjnym Siniat w Gackach wytwarzane są profile do systemów suchej zabudowy ścian działowych, sufitów podwieszanych, poddaszy oraz obudów konstrukcji nośnych budynków

i pionów instalacyjnych. Kształtowniki stalowe w zestawieniu z akcesoriami metalowymi tworzą konstrukcje do mocowania płyt gipsowych Nida.

Akcesoria metalowe produkowane są wg normy PN-EN 13964, co jest potwierdzone wynikami badań kontrolnych.

produkty gipsowe Nida

Produkty gipsowe do systemów suchej zabudowy Nida produkowane są w Zakładzie Suchych Mieszanek Gipsowych w Koninie. Siniat posiada w swojej ofercie następujące gipsy do spoinowania płyt gipsowo-kartonowych: Nida Start, Nida Duo, Nida Finish, Nida Max, które są produkowane zgodnie z normą PN-EN13963, oraz wysokiej jakości cienkowarstwowe gładzie gipsowe

Nida Perfect, Nida Eco i Nida Optima produkowane zgodnie z normą PN-EN 13279-1. Nowością w ofercie firmy Siniat jest specjalistyczny i ogniochronny gips szpachlowy Nida Fire (A1), który stosowany będzie w systemach biernej ochrony ppoż.

Siniat w swojej ofercie posiada również gotowe masy szpachlowe

i gładzie, które produkowane są na bazie dolomitu. Do montażu bezpośredniego płyt g-k używany jest klej gipsowy Nida Fix produkowany zgodnie z normą PN-EN 14496.

Stosowanie produktów gipsowych Siniat gwarantuje najwyższą jakość prac wykończeniowych.



tynki gipsowe Nida

Lekki maszynowy tynk gipsowy Supra L jest zaawansowaną zaprawą tynkarską na bazie gipsu syntetycznego z domieszką specjalistycznych kruszyw lekkich i nowoczesnych składników modyfikujących. Charakteryzuje się zwiększoną wydajnością, łatwością obróbki, bardzo dobrą przyczepnością i wytrzymałością mechaniczną. Produkt ten posiada bardzo szerokie zastosowanie w budynkach mieszkalnych, użyteczności publicznej, obiektach hotelowych, służby zdrowia i innych obiektach, nawet o podwyższonej wilgotności względnej, nie przekraczającej jednak 70%. Idealnie nadaje się na podłoża betonowe, ceramiczne, silikatowe oraz z betonu komórkowego.

Do głównych zalet tynku gipsowego do aplikacji mechanicznej należą: mechanizacja prac tynkarskich, duża wydajność, idealnie równa i gładka powierzchnia, dobra izolacyjność cieplna i akustyczna. W pomieszczeniach, w których zastosowano tynk gipsowy Nida Supra L, otrzymujemy specyficzny mikroklimat przyjazny człowiekowi.



preparaty gruntujące

Uzupełnieniem systemu tynków gipsowych są preparaty gruntujące Nida Supra G i Nida Supra W. Pierwszy z nich przeznaczony jest do gruntowania podłoży chłonnych i bardzo chłonnych, takich jak gazobeton czy podłoża gipsowe. Preparat może być również stosowany do wzmocnienia podłoża pod zastosowanie gładzi gipsowych z rodziny Nida, np. Nida Perfect. Podłoża betonowe o małej chłonności powinny być zagruntowane preparatem Nida Supra W, którego głównym zadaniem jest zwiększenie przyczepności do podłoża. Efekt ten uzyskiwany jest dzięki zawartości w masie żywicy syntetycznej piasku kwarcowego, który zwiększa szorstkość powierzchni. Oba środki zostały w celu łatwej identyfikacji zabarwione na intensywne kolory: Nida Supra G – kolor żółty, Nida Supra W – kolor różowy.



systemy suchej zabudowy

nida Tynk

Płyty gipsowo-kartonowe można stosować do obudowy ścian wewnętrznych i zewnętrznych. Mają one szczególne zastosowanie w remontach przeprowadzanych szybko i w czysty sposób.

Powierzchnia suchego tynku jest gładka i tworzy doskonałe podłoże do dalszych prac wykończeniowych. Płyty gipsowo-kartonowe Nida Expert o grubości 12,5 mm można mocować do podłoża za pomocą kleju gipsowego Nida Fix lub na konstrukcji stalowej, z wykorzystaniem kształowników stalowych.

W przypadku montażu płyt Nida Ogień Plus (Typ DF) o grubości 12,5 mm lub 15 mm w jednej lub kilku warstwach na konstrukcji stalowej z dodatkowym materiałem izolacyjnym można zabezpieczyć ściany nośne budynku do klasy odporności ogniowej EI120. Wykonując takie konstrukcje, dodatkowo zwiększamy izolacyjność akustyczną i termiczną ścian zewnętrznych.

Str. 68

Płyty gipsowe Nida są świetnym materiałem do obudowy ścian wewnętrznych i zewnętrznych w systemie Nida Tynk. System przedścianek umożliwia nam obudowanie ścian w sytuacji, kiedy nie możemy zastosować systemu kotwionego lub gdy kotwienie możliwe jest w dużym rozstawie (np. 2500 mm).

Przy stosowaniu tego rozwiązania wykorzystujemy konstrukcję nośną typu Nida C lub, w przypadku potrzeby uzyskania zabudów nawet do 10 m, Nida UAR. Zastosowanie profili ościeżnicowych Nida UAR jest rozwiązaniem nowatorskim i jedynym dostępnym na rynku. Poszycie w tym systemie stanowią mogą wszystkie typy opłytkowań Nida dopasowane do środowiska, w którym stosujemy zabudowę. W przestrzeni pomiędzy ścianą masywną a zabudową lekką opcjonalnie stosować możemy materiał izolacyjny (wełna mineralna z włókien szklanych lub skalnych), który poprawia parametry termiczne i akustyczne przegrody.

Str. 156

Okładziny ściennie kotwione

Okładziny ściennie wolnostojące

nida Ściana

Najbardziej popularnym zastosowaniem płyt gipsowo-kartonowych jest stawianie ścian działowych. W ich budowie wykorzystuje się wszystkie rodzaje płyt Nida. Ściany działowe mogą rozdzielać pomieszczenia, stanowić barierę ogniochronną lub izolować akustycznie i termicznie.

Systemy ścian działowych oferowane przez Siniat zostały przebadane w Instytucie Techniki Budowlanej w Warszawie. Na podstawie tych badań można określić, że systemy ścian, w zależności od konstrukcji, mogą osiągnąć klasę odporności ogniowej aż 120 min (REI120). W tej klasie odporności ogniowej można budować ściany działowe do wysokości 11 m. W specjalnych systemach ścian kinowych można budować ściany do wysokości 20 m.

Systemy ścian działowych oferowane przez Siniat mogą osiągać parametry izolacyjności akustycznej od 42 dB (ścianki na pojedynczym profilu Nida C 50 z opłytkowaniem 1x12,5 mm Nida Expert), aż do wartości 80 dB dla specjalnych systemów ścian działowych.

Str. 282

Ściany działowe

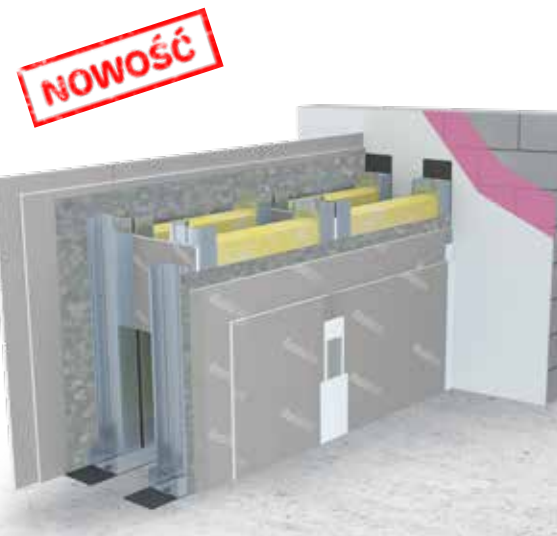

Ściany antywłamaniowe

Ścianom działowym szkieletowym oprócz wymogów związanych z ich standardowym użyciem stawianych jest szereg bardziej specjalistycznych wymagań, takich jak izolacyjność akustyczna, odporność na podwyższone warunki wilgotnościowe czy działanie wysokich temperatur podczas pożaru. Jednym z nowych i coraz bardziej istotnych wymagań jest odporność na włamania zgodnie z normą EN 1627, której poziomy określają regulacje europejskie i krajowe państw członkowskich UE.

Odporność na włamanie to opór przegrody przy próbie nieuprawnionego uzyskania dostępu do chronionej strefy przy użyciu odpowiednich narzędzi i siły ludzkich mięśni. Takimi obszarami mogą być np. strefy chronione w bankach, serwerownie, ale również ściany między odrębnymi mieszkaniami w budownictwie wielorodzinnym lub jednorodzinym szeregowym.

Przegrody Siniat zbudowane są na bazie specjalistycznych płyt, takich jak np. Resistex, których właściwości umożliwiają uzyskanie odporności na włamanie w klasie RC3 bez zastosowania płaszczy z blachy stalowej.

Str. 512

nida Sufit

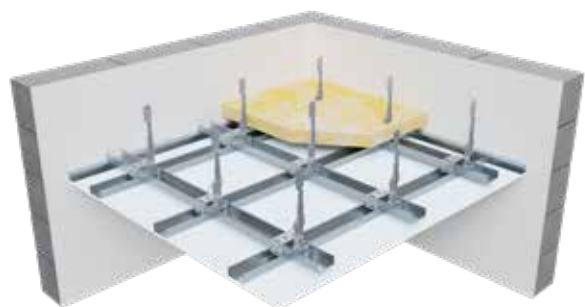

- Sufity podwieszane i okładziny sufitowe

Drugim, po ścianach, najbardziej popularnym zastosowaniem płyt gipsowo-kartonowych jest montaż sufitów podwieszanych. Mogą one pełnić np. funkcję estetycznego ukrycia biegnących pod sufitem instalacji lub elementów konstrukcyjnych stropu. Mogą stanowić również barierę ogniochronną lub izolować akustycznie i termicznie dwa sąsiadujące pomieszczenia.

Poszycie konstrukcji rusztu sufitu podwieszanego stanowi najczęściej płyta Nida Expert 12,5 mm lub Nida Ogień Plus 12,5 mm albo 15 mm. W specjalnych sufitach pochłaniających dźwięk wykorzystuje się płyty perforowane Nida Sonic. Konstrukcję rusztu sufitu podwieszanego najczęściej stanowią zimnogięte profile stalowe Nida CD60, montowane w układzie krzyżowym jedno- lub dwupoziomym. Zawiesia sufitów podwieszanych stanowią wieszaki obrotowe ze sprężyną i pręty mocujące lub, w przypadku sufitów stanowiących zabezpieczenia ogniowe, wieszaki noniuszowe albo elementy do mocowania bezpośredniego ES, EL.

Str. 582

System sufitów samonośnych to nowatorskie rozwiązanie, oparte na konstrukcji wykonanej z profili ściennych Nida C i profili Nida UAR, niewymagające zastosowania zawiesi pośrednich. Wszędzie tam, gdzie w przestrzeni podstropowej umieszczono dużą liczbę urządzeń instalacyjnych bądź specyfika stropu uniemożliwia kotwienie, stosujemy innowacyjny system sufitów samonośnych w technologii Nida Sufit. Oprócz estetycznego zakrycia konstrukcji stropu, sufity samonośne pełnią funkcję bariery akustycznej i ogniowej przy zastosowaniu specjalistycznych płyt Nida Ogień Plus, Nida Twarda czy Nida Cicha. Jeżeli zabudowę trzeba wykonać w pomieszczeniach wilgotnych i mokrych, zawsze stosujemy opłytywanie Nida Hydro.

Prosty sposób montażu sufitu samonośnego doceniają wykonawcy, dzięki czemu system ten stosowany jest coraz powszechniej.

Str. 716



- Sufity samonośne (bezwieszakowe)

nida Poddasze



- Zabudowa poddaszy

Płyty gipsowo-kartonowe Nida są idealnym materiałem do łatwego wykonania zabudowy poddaszy użytkowych. Pozwalają one na estetyczne ukrycie konstrukcji więźby dachowej i ukrytego w niej materiału izolacyjnego z wełny mineralnej w budynkach mieszkalnych i obiektach użyteczności publicznej. Najważniejszą jednak funkcją takich zabudów jest zabezpieczenie ppoż. palnej konstrukcji więźby i palnego przekrycia dachu. W naszym kraju obowiązują niepodważalne wymagania zawarte w Warunkach Technicznych, jakim powinny odpowiadać budynki i ich usytuowanie § 219 ust. 2 które wymuszają zabezpieczenie ogniowe wszystkich poddaszy przeznaczonych na cele użytkowe (mieszkania, biura itp.). Sposób zabezpieczenia skonstruowano jak przegrodę ppoż. oddzielającą palną konstrukcję i palne pokrycie dachu w obiektach budowlanych (mieszkalne w klasie EI30, obiekty użyteczności publicznej w klasie EI60).

Firma Siniat jako pierwsza na rynku polskim przebadła i opracowała systemy Nida Poddasze odpowiadające wymaganiom obowiązujących przepisów krajowych.

Str. 912

nida Dach

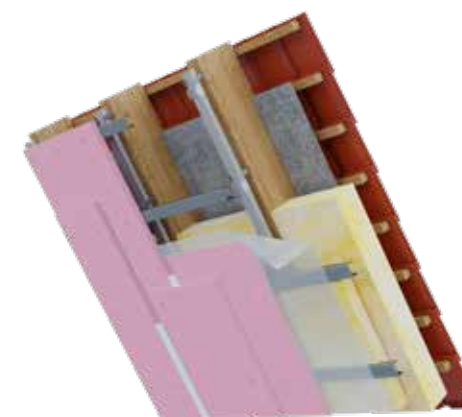

- Zabudowa dachu

Płyty gipsowe Nida są idealnym materiałem wykończeniowym na poddaszach, gdyż pozwalają na ukrycie konstrukcji więźby dachowej oraz zamocowanie warstwy materiału izolacyjnego w przestrzeni między krokiewiami.

W przypadku budynków jednorodzinnych stosowane są systemy z płyt g-k bez wymogów ogniowych, z wykorzystaniem płyt Nida Expert 12,5 mm, jako pojedyncze lub podwójne poszycie rusztu na poddaszu. W przypadku poddaszy, które umiejscowione są w obiektach wielorodzinnych lub użyteczności publicznej, konieczne jest zastosowanie systemów w klasie odporności ogniowej min. 30 min ((R) EI30), zapewniających ochronę ogniową drewnianej konstrukcji więźby dachowej. W tym przypadku konieczne jest zastosowanie płyt ognioodpornych Nida Ogień Plus o minimalnej grubości 15 mm.

Str. 956

nida Szacht



- Obudowy pionów instalacyjnych

Systemy obudowy pionów instalacyjnych stosuje się najczęściej w celu ukrycia tych pionów, występujących w każdym budynku, bez względu na jego funkcję i przeznaczenie. Z uwagi na możliwość przenoszenia dymu lub ognia z kondygnacji objętej pożarem na inne poziomy budynku pionów instalacyjnych, biegnące zwykle przez wszystkie piętra obiektu, muszą być odpowiednio zabezpieczone. W tym celu stosuje się systemy oparte na płytach gipsowo-kartonowych Nida Ogień Plus (Typ DF) lub Nida Woda Ogień Plus (Typ DFH2) o grubościach 12,5 mm, 15 mm, 20 mm lub 25 mm, mocowanych do pośredniej konstrukcji nośnej z profili metalowych Nida C lub bezpośrednio do ścian i stropów pomieszczenia bez konstrukcji nośnej.

Systemy obudów pionów instalacyjnych z wykorzystaniem płyt gipsowo-kartonowych Nida pozwalają zabezpieczyć przed przenoszeniem ognia tą drogą do klasy odporności ogniowej EI120. Dodatkową funkcją tych systemów może być również ochrona akustyczna pomieszczeń przed dźwiękami dochodzącymi z wnętrza szybu, wywołanymi np. przepływem powietrza, działaniem systemu kanalizacyjnego czy wibracją instalacji.

Str. 1000

nida Strop D

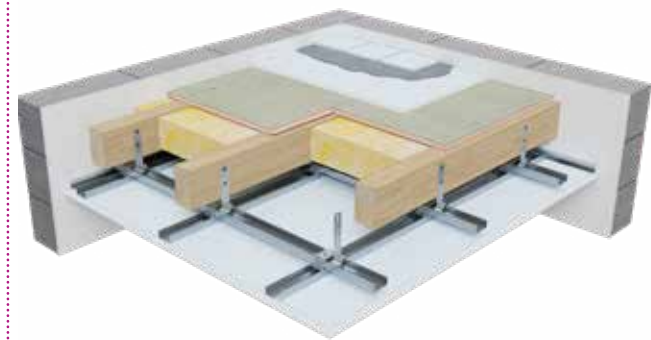

- Ogniochronne zabezpieczenie stropów drewnianych

System ochrony ogniowej stropów drewnianych Nida Strop D umożliwia zabezpieczenie wszystkich typów stropów o konstrukcji drewnianej w zależności od wymagań strony oddziaływania ognia (od góry, od dołu lub obustronnie) w klasach odporności ogniowej REI30 ÷ REI120. Górne zabezpieczenie ppoż. oparto na innowacyjnych płytach cementowo-wiórowych DURIPANEL B1 (klasa reakcji na ogień B) i DURIPANEL A2 (klasa reakcji na ogień A2), które mogą również pełnić funkcję nośnego wypełnienia podłogi. Zabezpieczenie od dołu stanowią standardowe zabudowy sufitowe, które są nieskomplikowane, powszechnie stosowane i oparte na standardowych płytach ogniowych Nida Ogień Plus typu DF.

Str. 1108

nida Podłoga **NOWOŚĆ**

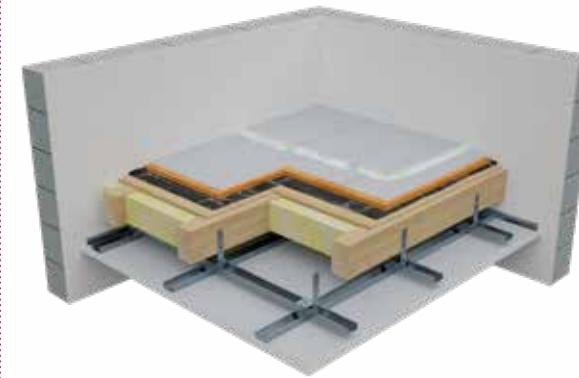

- Suchy jastrych

System suchego jastrychu Nida Podłoga składa się ze specjalnie modyfikowanych gipsowo-wiórowych z włóknami płyt podłogowych Nida Twarda KP i stanowi alternatywę dla rozwiązań konwencjonalnych (wylewki). Suchy jastrych jest przeznaczony do układania na wszystkich podłogach, zarówno nowych, jak i przeznaczonych do renowacji. Jego niewielki ciężar oraz szybki i suchy montaż sprawiają, że system ten jest idealnym rozwiązaniem problemu remontu starych i zniszczonych podłóg, szczególnie na osłabionych stropach. Oprócz ww. walorów suchy jastrych w technologii Siniat posiada odporność ogniową przy działaniu ognia od góry w klasie REI60, do osiągnięcia której wymagane jest zastosowanie dwóch warstw płyt gipsowo-wiórowych z włóknami grubości 12,5 mm Nida Twarda KP.

Str. 1184

nida Stal



- Obudowy stalowej konstrukcji nośnej

Systemy obudowy słupów i belek stalowych stosuje się najczęściej do zakrycia konstrukcji nośnej budynku. Systemy te pełnią dwie funkcje: dekoracyjną, zakrywając nie zawsze estetyczne elementy konstrukcyjne, oraz ogniochronną, zabezpieczając te elementy przed działaniem ognia przez określony czas. Systemy obudów elementów konstrukcyjnych z wykorzystaniem płyt gipsowo-kartonowych Nida Flam Plus (Typ DFR) o grubościach 12,5 mm lub 15 mm pozwalają zabezpieczyć stalowe konstrukcje nośne, w zależności od zastosowanego systemu, do klasy odporności ogniowej R180. Zastosowanie płyt gipsowych Nida innego typu jest dopuszczalne, lecz nie będą one pełnić funkcji ogniochronnej, a jedynie estetyczną.

Str. 1204

nida Drewno



System obudowy słupów i belek drewnianych stosuje się najczęściej w celu estetycznego ich ukrycia. Do wykonania takiej zabudowy możemy zastosować systemowe rozwiązanie oparte na konstrukcji nośnej Nida CD60 z wykorzystaniem klipsów mocujących Nida KM. Drugim rozwiązaniem, prostszym, lecz bardziej podatnym na przenoszenie naprężeń pochodzących od konstrukcji drewnianej, jest zabudowa bezpośrednia (mocowanie opłytkowania przy użyciu wkrętów do drewna Nida). Specjaliści do zabudowy konstrukcji drewnianych zalecają zastosowanie specjalistycznego opłytkowania Nida Twarda (DEFH11R), które posiada właściwości dosztywniające. Oprócz tego płyty te odporne są na działanie wilgoci i powierzchniowe uszkodzenia mechaniczne.

Str. 1272

Obudowy drewnianej konstrukcji nośnej



System ogniochronnych obudów drewnianych konstrukcji nośnych opracowano w celu poprawienia bezpieczeństwa obiektów wznoszonych w całości lub częściowo w technologii szkieletowej. Oprócz zabezpieczenia ogniowego rozwiązania oparte na płytach Nida typu DF pełnią również funkcję dekoracyjną. System ten oparto na montażu bezpośrednio do konstrukcji drewnianej specjalistycznego opłytkowania Nida Ogień Plus typu DF i Nida Ogień Kompakt typu DF.

Do wykończenia połączeń płyt, jak również do pełnej obróbki powierzchni wymagane jest stosowanie innowacyjnego ogniochronnego gipsu szpachlowego Nida Fire (A1). Dzięki zastosowaniu ww. specjalistycznych produktów firmy Siniat ogniochronne obudowy spełniają wymagania najwyższych klas odporności ogniowej R30–R120.

Str. 1284

Ogniochronne obudowy drewnianych konstrukcji nośnych

nida Kurtyna



Kurtyny dymowe

Kurtyny dymowe Siniat stosuje się, aby dym i gazy pożarowe nie rozprzestrzeniały się swobodnie w pomieszczeniach o dużej powierzchni, takich jak hale przemysłowe i magazynowe, atria czy centra handlowe.

Kurtyny, dzieląc pomieszczenie na strefy, pozwalają kontrolować rozprzestrzenianie się dymu i ciepła, dzięki czemu możliwe jest wydzielenie stref gromadzenia się dymu oraz stref wolnych od zadymienia, które umożliwiają ewakuację. Kurtyny firmy Siniat wykonane są ze specjalistycznych płyt gipsowych Resistex, które umożliwiają stworzenie przegród podwieszonych w klasach DH60 do DH150 w warunkach pożaru standardowego.

W niektórych budynkach system oddymiania i odprowadzania ciepła jest bezskuteczny bez zastosowania kurtyn dymowych, dlatego też specjaliści Siniat opracowali najwyższej klasy systemy chroniące zdrowie i życie ludzi znajdujących się w obiektach budowlanych, w których wybuchł pożar.

Kurtyny dymowe firmy Siniat opracowano i przebadano zgodnie z normą PN-EN 12101-1, a następnie opatrzono oznaczeniem CE.

Str. 1256

akustyka w systemach suchej zabudowy wewnątrz

Płyty gipsowo-kartonowe mają bardzo szerokie zastosowanie w różnych rodzajach konstrukcji wewnętrzlokalowych. Ze względu na bardzo duże zróżnicowanie wymagań w stosunku do parametrów akustycznych, którymi powinny charakteryzować się te konstrukcje, stosuje się odpowiednie rozwiązania z wykorzystaniem różnych rodzajów płyt g-k oraz różne rozwiązania konstrukcyjne.

W ofercie Siniat znajduje się szeroka gama płyt gipsowo-kartonowych wykorzystywanych w systemach posiadających wysoką izolacyjność akustyczną oraz płyty perforowane Nida Sonic wykorzystywane w systemach pochłaniających dźwięk. W obu przypadkach materiały te oprócz funkcji akustycznych spełniają również funkcje dekoracyjne jako materiał wykańczający wnętrza budynku.

Izolacja akustyczna (dźwiękoizolacyjność)

Izolacja akustyczna pomiędzy pomieszczeniami, niezależnie od rodzaju i funkcji budynku, jest jednym z parametrów określających jakość użytkową obiektu. Izolacyjność akustyczna jest to miara określająca jak dobrze dany system budowlany (konstrukcja budowlana) chroni/izoluje pomieszczenie od hałasu dochodzącego z innych pomieszczeń lub z otoczenia. Wartość ta wyrażona jest w decybelach (dB).

Spełnienie wymagań dotyczących parametrów izolacyjności akustycznej przegród w budynkach jest w Polsce obligatoryjne. Wymagania te zawarto w obowiązującej od 2001 roku norma PN-B-02151-3:2015-10 „Akustyka budowlana – Ochrona przed hałasem w budynkach – Izolacyjność akustyczna przegród w budynkach oraz izolacyjność akustyczna przegród budowlanych – Wymagania”.

Norma ta podaje minimalne dopuszczalne parametry wartości wskaźników izolacyjności akustycznej dla ścian i stropów w zależności od rodzaju i przeznaczenia budynku oraz od funkcji sąsiadujących ze sobą pomieszczeń.

Izolacyjność akustyczna ścian działowych określana jest za pomocą wzorów:

$$R'_{A1} = R_{A1R} - K_a \quad R_{A1R} = R_{A1} - 2 \text{ dB}$$

R'_{A1} – wskaźnik oceny przybliżonej izolacyjności akustycznej właściwej ściany w budynku uwzględniający wpływ bocznego przenoszenia dźwięków, dB.

R_{A1} – wskaźnik oceny przybliżonej izolacyjności akustycznej właściwej ściany bez uwzględnienia wpływu bocznego przenoszenia dźwięków, określony na podstawie badań wykonanych w warunkach laboratoryjnych ($R_{A1} = R_w + C$), dB.

R_{A1R} – skorygowana o 2 dB projektowa wartość wskaźnika oceny izolacyjności akustycznej ściany (zalecenie normy PN-B-02151-3:2015).

K_a – poprawka określająca wpływ bocznego przenoszenia dźwięku obniżającego izolacyjność akustyczną osiąganą w budynku w stosunku do izolacyjności akustycznej oznaczonej w laboratorium.

W zależności od rodzaju konstrukcji ścian działowych, wypełnienia materiałem dźwiękochłonnym oraz grubości, rodzaju i liczby warstw płyty gipsowo-kartonowej można uzyskać różne wartości izolacyjności akustycznej przegrody.

W systemach Siniat izolacyjność akustyczna ścian działowych R_{A1} mieści się w przedziale od 33 dB dla ściany na pojedynczym profilu i pojedynczym poszyciu z płyt g-k do ponad 75 dB dla specjalnych ścian Nida SLA budowanych w kinach.

Wpływ konstrukcji ścianki działowej na izolacyjność akustyczną przegrody

W zależności od konstrukcji różni się ściany działowe jednorzędowe i dwurzędowe. W ścianach jednorzędowych, tzw. pojedynczych, poszczególne elementy szkieletu zespalają ze sobą płyty gipsowe stanowiące poszycie przegrody, tworząc mostki akustyczne. Bardzo duży wpływ na izolacyjność akustyczną ma również szerokość kształtownika C (50, 75 lub 100 mm). W zależności od szerokości profilu uzyskujemy różną sztywność konstrukcji oraz możliwość wypełnienia ściany działowej materiałem izolacyjnym o różnej grubości.

W przypadku okładzin z płyty o grubości 12,5 mm, zwiększając szerokość kształtownika z 50 do 100 mm, można uzyskać wzrost wskaźnika izolacyjności akustycznej R_{A1} nawet do 6 dB.

W ścianach o konstrukcji podwójnej okładziny z płyt gipsowo-kartonowych mocowane są do dwóch osobnych szkieletów, brak jest mostków akustycznych i uzyskuje się lepsze parametry izolacyjności akustycznej niż w przypadku ścian na konstrukcji pojedynczej.

Jeśli porównać izolacyjność akustyczną ściany na profilu pojedynczym Nida C100 i ściany podwójnej Nida 2xC50, przy porównywalnej grubości ścian wskaźnik R_{A1} ściany podwójnej jest o 5 dB większy.

Większą izolacyjność akustyczną dla przegród uzyskuje się tylko wtedy, kiedy wewnątrz ściany wypełnione jest sprężystym materiałem izolacyjnym. W przypadku ścian bez wypełnienia materiałem izolacyjnym wskaźniki izolacyjności przegród są prawie takie same dla ścian na konstrukcji pojedynczej i podwójnej.

Wpływ okładziny z płyt gipsowo-kartonowych na izolacyjność akustyczną przegrody

Grubość, typ płyty oraz liczba okładzin mają duży wpływ na izolacyjność akustyczną ściany. Od grubości i rodzaju płyty zależy położenie częstotliwości rezonansowej, przy której następuje wyraźny spadek izolacyjności akustycznej. Przy zastosowaniu podwójnej okładziny z płyty o grubości 12,5 mm, w porównaniu do okładziny pojedynczej, wskaźnik izolacyjności akustycznej R_{A1} wzrasta w przedziale od 7 do 8 dB. Jest to rozwiązanie korzystniejsze niż zastosowanie płyty o grubości 25 mm. Zwiększając liczbę płyt użytych jako poszycie przegrody oraz stosując opłytowania niesymetryczne ścian, można poprawić (zwiększyć) parametr izolacyjności akustycznej. Zwiększenie R_{A1} występuje również w przypadku zastosowania zamiast płyty Nida Expert płyty Nida Ogień Plus, charakteryzującej się większą gęstością powierzchniową na 1 m² przy tej samej grubości.

Wpływ wypełnienia z materiału izolacyjnego w ścianie działowej na jej izolacyjność akustyczną

Bardzo istotny wpływ na izolacyjność akustyczną ścianki działowej z poszyciem z płyt gipsowo-kartonowych ma obecność materiału dźwiękochłonnego wypełniającego ścianę. Brak materiału izolacyjnego obniża izolacyjność ścianki działowej od kilku, w przypadku ścian na pojedynczej konstrukcji z pojedynczym poszyciem z płyty g-k, do kilkunastu decybeli, w przypadku ścian na konstrukcji podwójnej.

Istotna jest również grubość zastosowanego materiału izolacyjnego w ścianie działowej, natomiast gęstość oraz rodzaj materiału (wełny mineralne szklane lub skalne) w mniejszym stopniu.

Oprócz wymienionych czynników mających wpływ na izolacyjność akustyczną przegrody, decydujące znaczenie mają również:

- dokładność wykonania przegrody, np. spoinowanie płyt,
- szczelność połączeń na obwodzie ścianki,
- zastosowanie taśmy izolacji akustycznej pod profile obwodowe,
- szczelność przejść instalacyjnych,
- odpowiednie konstrukcje przy połączeniach naroży wewnętrznych ścian działowych,
- zlikwidowanie mostków akustycznych na puszkach elektrycznych,
- izolowanie ciągów instalacyjnych oraz wentylacyjnych.

Pochłanianie dźwięku (dźwiękochłonność)

Jest to parametr określający, jak dobrze konstrukcja budowlana chłonie dźwięki/hałas wytwarzany w tym samym pomieszczeniu, zapobiegając jego odbiciom. Wartość ta wyrażona jest w procentach i zawiera się w przedziale od 0% do 100%.

W systemach pochłaniających dźwięk wykorzystuje się płyty Nida Sonic. Nida Sonic to szeroka gama perforowanych płyt gipsowo-kartonowych do wykonywania okładzin ścian i sufitów podwieszanych. Płyty te zbudowane są z rdzenia gipsowego oklejonego kartonem, tak jak w tradycyjnej płycie gipsowo-kartonowej.

W płycie wykonane są otwory – perforacje przez całą jej grubość. Na tylnej części płyty przyklejona jest fizelina.

Prawidłowe środowisko akustyczne oznacza współdziałanie zjawiska pochłaniania i odbicia dźwięku. Jest to szczególnie ważne w pomieszczeniach o dużej kubaturze i wysokich wymogach komfortu akustycznego: salach koncertowych i widowiskowych, aulach wykładowych i salach lekcyjnych.

Właściwe połączenie płyt Nida Sonic z dostępnymi na rynku materiałami okładzinowymi, np. płytami gipsowo-kartonowymi, umożliwia uzyskanie optymalnych warunków propagacji dźwięku w pomieszczeniu.

Charakterystyka pochłaniania dźwięku płyt Nida Sonic pokrywa się z widmem natężenia głosu ludzkiego w funkcji częstotliwości. Oznacza to, że płyty te idealnie tłumią hałas tworzony przez

ludzkie głosy, jednocześnie redukując zjawisko pogłosu – odbicia dźwięku. Poziom pochłaniania dźwięku okładziny wykonanej przy użyciu płyt Nida Sonic jest różny, zależnie od rodzaju płyty (różne współczynniki pochłaniania dźwięku α_w) oraz od wysokości podwieszenia okładziny i grubości zastosowanej wełny mineralnej.

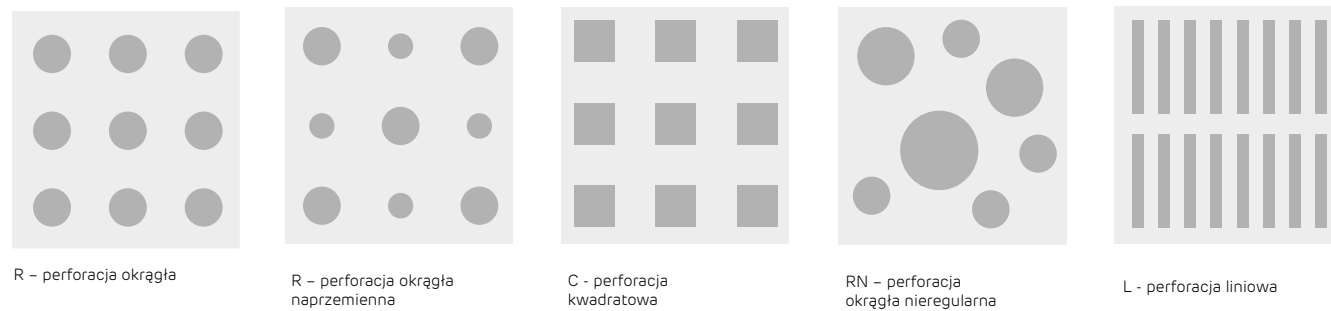

Brak materiału izolacyjnego obniża izolacyjność akustyczną od kilku, w przypadku ścian na pojedynczej konstrukcji z pojedynczym poszyciem z płyty g-k, do kilkunastu decybeli, w przypadku ścian na konstrukcji podwójnej.

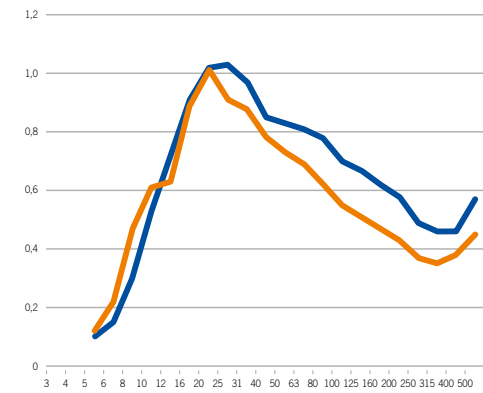

Nida Sonic R15 n1
Perforacja: 16,1%

Nida Sonic R15 n8
Perforacja: 11,0%

Większy stopień perforacji (do 20%) = wzrost absorpcji dźwięku w wyższych częstotliwościach.

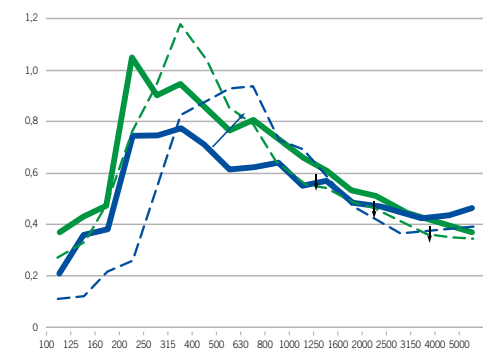

Nida Sonic C10 n8
Podwieszenie: 300 mm
Wełna: 80 mm

Nida Sonic C10 n8
Podwieszenie: 100 mm
Wełna: 80 mm

Nida Sonic C10 n8
Podwieszenie: 50 mm
Wełna: 45 mm

Nida Sonic C10 n8
Podwieszenie: 300 mm
Wełna: 45 mm

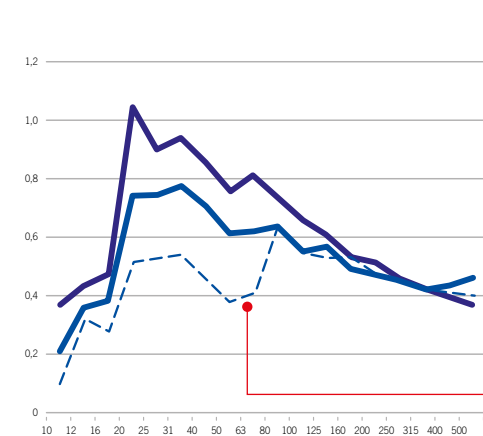

Nida Sonic C10 n8
Podwieszenie: 300 mm

Nida Sonic C10 n8
Podwieszenie: 300 mm

Nida Sonic C10 n8
Podwieszenie: 300 mm
Wełna: 45 mm przymocowana do stropu

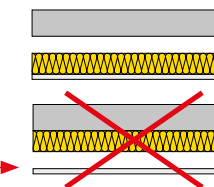

Większa grubość wełny = wzrost absorpcji dźwięku w całym zakresie częstotliwości.

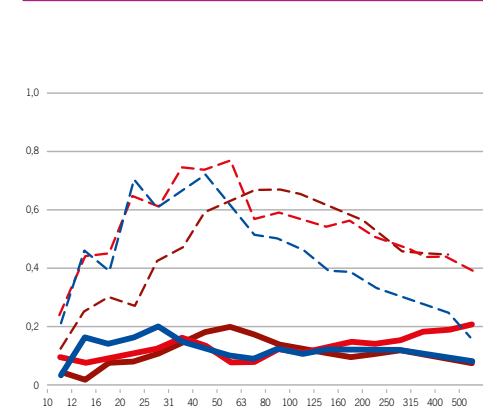

Nida Sonic C10 n8
Podwieszenie: 100 mm
Brak wełny, brak fizeliny

Nida Sonic C10 n8
Podwieszenie: 100 mm
Brak wełny

Nida Sonic C10 n8
Podwieszenie: 300 mm
Brak wełny

Nida Sonic C10 n8
Podwieszenie: 300 mm
Brak wełny, brak fizeliny

Nida Sonic L5x80 n8
Podwieszenie: 300 mm
Brak wełny

Nida Sonic L5x80 n8
Podwieszenie: 300 mm
Brak wełny, brak fizeliny

Brak fizeliny akustycznej znacznie obniża zdolność pochłaniania dźwięku.

większa
izolacyjność
akustyczna
to Twój komfort
nida Cicha



Wysoka
izolacyjność
akustyczna



Ściany
działowe



Okładziny
ścienne



Sufity

Sprawdź na www.siniat.pl



Nida Expert

Nida Ogień Plus

Resistex

Nida Cicha

Zapewnia wyjątkowo
wysoką izolacyjność
akustyczną



Szukaj systemów akustycznych Siniat
oznaczonych tym symbolem



wymagania akustyczne zgodnie z PN-B-02151-3:2015-10

W krajowym ustawodawstwie przewidzianym dla projektowania i wykonania obiektów budowlanych zawarto sześć podstawowych wymagań użytkowych, które powinny być spełniane przez te objekty.

Oprócz bardzo ważnych warunków dotyczących bezpieczeństwa konstrukcji, ochrony ppoż. czy też higieny i zdrowia, każdy budynek, stosownie do jego przeznaczenia, musi spełniać również wymagania dotyczące ochrony przed hałasem i drganiami. Dokładne wymagania dla ścian działowych w zakresie izolacyjności akustycznej w postaci współczynnika R'_{A1} wprowadza norma PN-B-02151-3:2015-10, dla której specjaliści z firmy Siniat opracowali „piramidę klasyfikacyjną”. Jest to bardzo czytelna klasyfikacja poszczególnych przegród w zależności od ich izolacyjności akustycznej R'_{A1} w odniesieniu do wizualizacji różnego typu obiektów budowlanych, takich jak szpitale, hotele, szkoły i przedszkola, ale również budynki jednorodzinne.

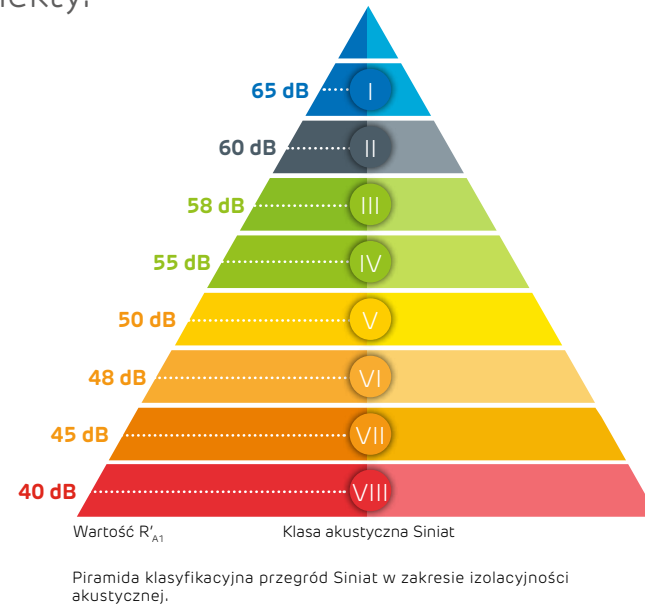

Szkoły podstawowe i ponadpodstawowe

Wartość minimalna izolacyjności akustycznej R'_{A1} dla ścian bez drzwi oddzielających pomieszczenia typu 1 i 2.

WYMAGANIA W ZAKRESIE IZOLACYJNOŚCI AKUSTYCZNEJ:

Pomieszczenie 1	Pomieszczenie 2	Izolacyjność akustyczna R'_{A1}
Sala lekcyjna	Sala lekcyjna, pokój nauczycielski	≥ 48 dB
	Komunikacja ogólna	
	Pomieszczenia administracyjne	≥ 50 dB
	Świetlica	
	Pomieszczenia sanitarne, kuchnia, stołówka	
Pokój nauczycielski	Komunikacja ogólna	≥ 48 dB
Ww. oraz pomieszczenia administracyjne	Pomieszczenia ze źródłem zakłóceń akustycznych (sala w-f, sala muzyczna, pracownie techniczne)	Indywidualnie, ale minimum ≥ 58 dB

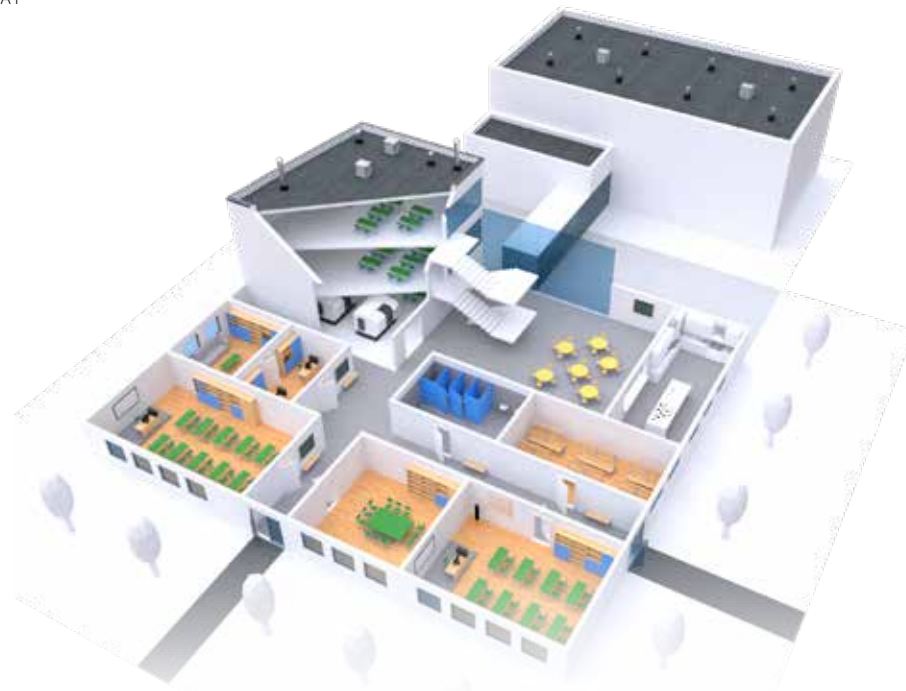

Budynki biurowe

Wartość minimalna izolacyjności akustycznej R'_{A1} dla ścian bez drzwi oddzielających pomieszczenia typu 1 i 2.

WYMAGANIA W ZAKRESIE IZOLACYJNOŚCI AKUSTYCZNEJ:

Pomieszczenie 1	Pomieszczenie 2	Izolacyjność akustyczna R'_{A1}
Pokój biurowy	Pokój biurowy, korytarz	≥ 40 dB (≥ 35 dB)
	Pokój rozmów poufnych (w tym gabinety dyrektorskie)	≥ 50 dB
	Pomieszczenie ze źródłami zakłóceń akustycznych:	
	- pomieszczenia techniczne z urządzeniami wyposażenia budynku - pomieszczenia handlowe, usługowe	Indywidualnie, ale minimum ≥ 55 dB
	- pomieszczenia usługowe z udziałem muzyki i/lub tańca	Indywidualnie, ale minimum ≥ 60 dB
Pokój rozmów poufnych (w tym gabinety dyrektorskie)	Pokój biurowy, korytarz	≥ 50 dB
Sala konferencyjna	Sala konferencyjna	≥ 48 dB
	Korytarz	
Ww. pomieszczenia	Pomieszczenia sanitarne	≥ 50 dB
Między pomieszczeniami biurowymi wykorzystywanymi przez odrębnych użytkowników		



Żłobki i budynki szkolnictwa przedszkolnego

Wartość minimalna izolacyjności akustycznej R'_{A1} dla ścian bez drzwi oddzielających pomieszczenia typu 1 i 2.

WYMAGANIA W ZAKRESIE IZOLACYJNOŚCI AKUSTYCZNEJ:

Pomieszczenie 1	Pomieszczenie 2	Izolacyjność akustyczna R'_{A1}
Sale dla dzieci	Sale dla dzieci	≥ 48 dB
	Komunikacja ogólna	≥ 45 dB
	Pomieszczenia sanitarne i zaplecze kuchni	≥ 50 dB
	Pomieszczenia administracyjne	
Ściany oddzielające żłobek, przedszkole od części mieszkalnej (w budynku mieszkalnym)		



Szpitale i zakłady opieki medycznej

Wartość minimalna izolacyjności akustycznej R'_{A1} dla ścian bez drzwi oddzielających pomieszczenia typu 1 i 2.



WYMAGANIA W ZAKRESIE IZOLACYJNOŚCI AKUSTYCZNEJ:

Pomieszczenie 1	Pomieszczenie 2	Izolacyjność akustyczna R'_{A1}
Sala łóżkowa	Sala łóżkowa	≥ 45 dB
	Korytarz	≥ 40 dB
	Kuchnia	≥ 50 dB
Pomieszczenia operacyjne	Pozostałe pomieszczenia	≥ 55 dB
Pomieszczenia IOM	Inne sale łóżkowe, korytarz	≥ 48 dB
	Korytarz	≥ 45 dB
Jw. oraz w sanatorium i przychodni	Gabinet lekarski, zabiegowy, pomieszczenia pielęgniarek, sale łóżkowe, pokoje pensjonariuszy	≥ 48 dB
	Komunikacja ogólna	≥ 45 dB
Między pokojami pensjonariuszy w sanatorium		≥ 48 dB
Pokój pensjonariuszy	Komunikacja ogólna	≥ 48 dB
	Pomieszczenie ze źródłami zakłóceń akustycznych: - pomieszczenia sanitarne, kuchenne	≥ 50 dB
Ww.	- pomieszczenia wypoczynkowe	≥ 50 dB
	- pomieszczenia techniczne z urządzeniami wyposażenia budynku	Indywidualnie, ale minimum ≥ 60 dB

Budynki zakwaterowania turystycznego (hotele turystyczne, pensjonaty, domy wypoczynkowe)

Wartość minimalna izolacyjności akustycznej R'_{A1} dla ścian bez drzwi oddzielających pomieszczenia typu 1 i 2.



WYMAGANIA W ZAKRESIE IZOLACYJNOŚCI AKUSTYCZNEJ:

Pomieszczenie 1	Pomieszczenie 2	Izolacyjność akustyczna R'_{A1}
Pokoje hotelowe	Pokoje hotelowe, pomieszczenia administracyjne, komunikacja ogólna	≥ 45 dB
	Pomieszczenia sanitarne, kuchenne	≥ 50 dB
	Pomieszczenie ze źródłami zakłóceń akustycznych: - pomieszczenia techniczne z urządzeniami wyposażenia budynku	Indywidualnie, ale minimum ≥ 58 dB
	- pomieszczenia handlowe, usługowe...	≥ 58 dB
	- pomieszczenia usługowe z udziałem muzyki i/lub tańca	Indywidualnie, ale minimum ≥ 65 dB

Hotele

Wartość minimalna izolacyjności akustycznej R'_{A1} dla ścian bez drzwi oddzielających pomieszczenia typu 1 i 2.



WYMAGANIA W ZAKRESIE IZOLACYJNOŚCI AKUSTYCZNEJ:

Pomieszczenie 1	Pomieszczenie 2	Izolacyjność akustyczna R'_{A1}
Pokój hotelowy	Pokój hotelowy, pomieszczenia administracyjne	≥ 50 dB
	Komunikacja ogólna	≥ 45 dB
	Pomieszczenie ze źródłami zakłóceń akustycznych: - pomieszczenia techniczne z urządzeniami wyposażenia budynku	Indywidualnie, ale minimum ≥ 58 dB
	- pomieszczenia handlowe, usługowe...	≥ 58 dB
	- pomieszczenia usługowe z udziałem muzyki i/lub tańca	Indywidualnie, ale minimum ≥ 65 dB

Budynki zamieszkania zbiorowego

(domy studenckie, internaty, bursy szkolne, hotele robotnicze, domy dziecka, domy opieki społecznej)

Wartość minimalna izolacyjności akustycznej R'_{A1} dla ścian bez drzwi oddzielających pomieszczenia typu 1 i 2.



WYMAGANIA W ZAKRESIE IZOLACYJNOŚCI AKUSTYCZNEJ:

Pomieszczenie 1	Pomieszczenie 2	Izolacyjność akustyczna R'_{A1}
Pokoje mieszkalne	Pokoje mieszkalne, komunikacja ogólna	≥ 45 dB
	Pomieszczenie ze źródłami zakłóceń akustycznych: - pomieszczenia techniczne z urządzeniami wyposażenia budynku	Indywidualnie, ale minimum ≥ 58 dB
	- pomieszczenia handlowe, usługowe...	≥ 58 dB
	- pomieszczenia usługowe z udziałem muzyki i/lub tańca	Indywidualnie, ale minimum ≥ 65 dB
Pokoje mieszkalne, pomieszczenia administracyjne, pokoje dla personelu	Pomieszczenia sanitarne, kuchenne	≥ 50 dB

Budynki szkół wyższych i placówek badawczych

Wartość minimalna izolacyjności akustycznej R'_{A1} dla ścian bez drzwi oddzielających pomieszczenia typu 1 i 2.



WYMAGANIA W ZAKRESIE IZOLACYJNOŚCI AKUSTYCZNEJ:

Pomieszczenie 1	Pomieszczenie 2	Izolacyjność akustyczna R'_{A1}
Sale wykładowe, audytoria, sale konferencyjne, pracownie, laboratoria, pokoje pracowników i dydaktyczne, czytelnie	Sale wykładowe, audytoria, sale konferencyjne, pracownie, laboratoria, pokoje pracowników i dydaktyczne, czytelnie, pomieszczenia administracyjne	≥ 48 dB
	Komunikacja ogólna	
	Pomieszczenia sanitarne	≥ 50 dB
	Pomieszczenia ze źródłami hałasu	Indywidualnie, ale minimum ≥ 55 dB

Budynki sądów i prokuratur

Wartość minimalna izolacyjności akustycznej R'_{A1} dla ścian bez drzwi oddzielających pomieszczenia typu 1 i 2.

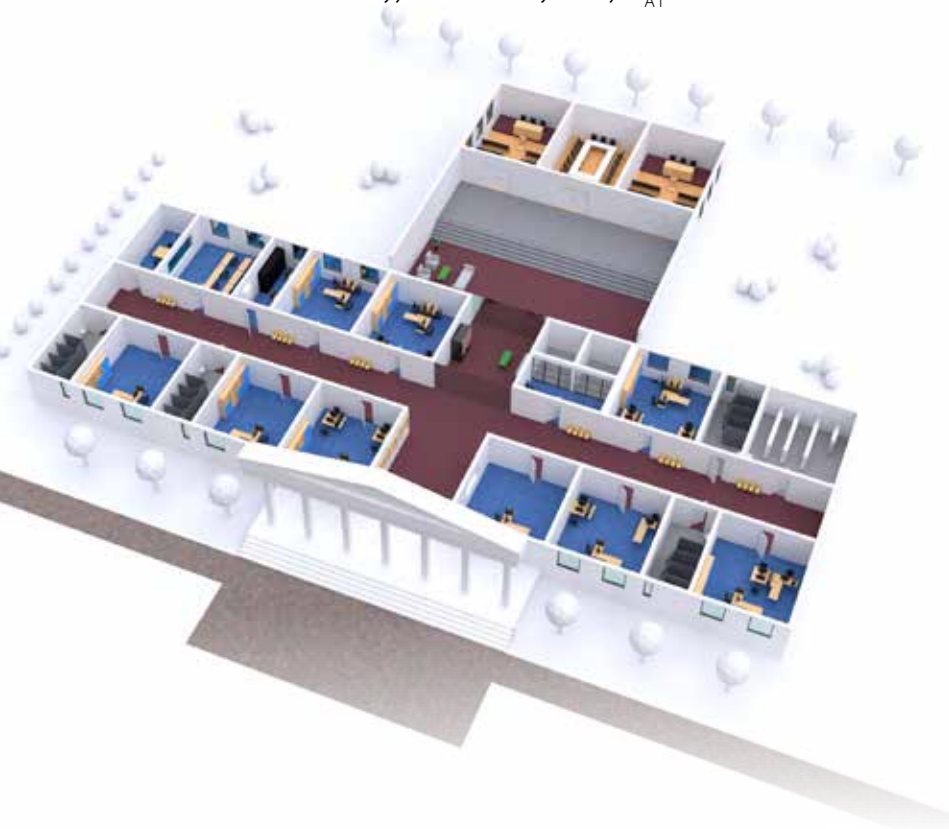

WYMAGANIA W ZAKRESIE IZOLACYJNOŚCI AKUSTYCZNEJ:

Pomieszczenie 1	Pomieszczenie 2	Izolacyjność akustyczna R'_{A1}
Sale rozpraw, sale przesłuchań	Sale rozpraw, sale przesłuchań, pomieszczenia biurowe, sale konferencyjne, komunikacja ogólna	≥ 50 dB
	Pomieszczenia sanitarne	
	Pomieszczenie techniczne z urządzeniami wyposażenia budynku	Indywidualnie, ale minimum ≥ 55 dB
Sala narad sędziowskich	Inne pomieszczenia	≥ 50 dB

podstawowe pojęcia i definicje związane z ochroną ppoż.

Podstawą prawną dla ochrony przeciwpożarowej budynków są wymagania prawne zawarte w Rozporządzeniu Ministra Infrastruktury z dnia 12 kwietnia 2002 r. w sprawie warunków technicznych, jakim powinny odpowiadać budynki oraz ich usytuowanie.

Podane w katalogu rozwiązania dotyczące biernych zabezpieczeń ogniowych, w tym klasyfikacje ogniowe, zostały opracowane przez Zakład Badań Ogniowych Instytutu Techniki Budowlanej w Warszawie. Poszczególne systemy suchej zabudowy stanowiące zabezpieczenia ogniowe zachowują swoje właściwości tylko i wyłącznie w przypadku zastosowania materiałów systemowych Siniat wymienionych w poszczególnych klasyfikacjach ogniowych.

Odporność ogniowa jest to zdolność elementu budynku do spełnienia określonych wymagań w warunkach odwzorowujących przebieg pożaru. Miarą odporności ogniowej jest wyrażony w minutach czas od momentu rozpoczęcia pożaru do chwili osiągnięcia przez

element budynku jednego z trzech granicznych stanów:

- nośności ogniowej (R),
- szczelności ogniowej (E),
- izolacyjności ogniowej (I).

Nośność ogniowa (R) jest to stan, w którym element próbny przestaje spełniać swoją funkcję nośną wskutek zniszczenia mechanicznego, utraty stateczności, przekroczenia granicznych wartości przemieszczeń lub odkształceń.

Szczelność ogniowa (E) jest to stan, w którym element próbny przestaje spełniać swoją funkcję

oddzielającą na skutek pojawienia się na powierzchni nienagrzewanej płomieni, powstania pęknięć lub szczelin o wymiarach przekraczających wartości graniczne, przez które przenikają płomienie bądź gazy lub w którym element próbny odpadnie od konstrukcji.

Izolacyjność ogniowa (I) jest to stan, w którym element próbny przestaje spełniać funkcję oddzielenia na skutek przekroczenia na powierzchni nienagrzewanej granicznej wartości temperatury.

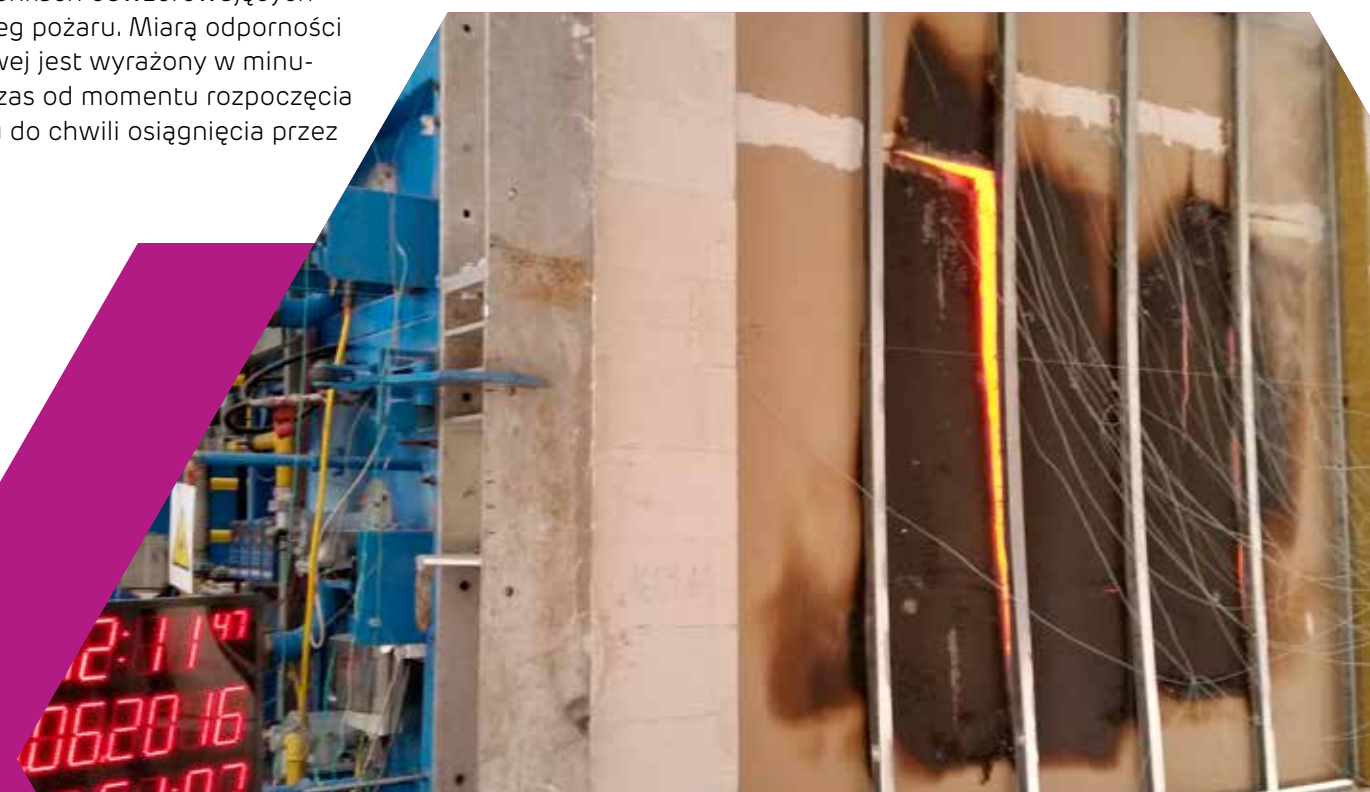

Klasa odporności ogniowej – jednostką miary klasy odporności ogniowej jest czas podawany w minutach, który charakteryzuje odporność ogniową poszczególnych elementów budynku w odniesieniu do dwóch lub trzech kryteriów: nośności ogniowej (R),

szczerności ogniowej (E), izolacyjności ogniowej (I) – np. REI120, EI30.

Klasa odporności pożarowej budynku – ustanowionych jest pięć klas odporności pożarowej budynku oznaczonych kolejno literami: A, B, C, D, E.

Poszczególnym elementom budynku zaliczonego do odpowiedniej klasy odporności pożarowej odpowiadają warunki w postaci wymaganej odporności ogniowej, jak również warunki w zakresie stopnia rozprzestrzeniania się ognia.

W celu określenia wymagań technicznych i użytkowych wprowadza się następujący podział budynków na grupy wysokości¹⁾:

Budynki niskie (N)	Budynki średniowysokie (SW)	Budynki wysokie (W)	Budynki wysokościowe (WW)
Do 12 m włącznie nad poziomem terenu lub o wysokości do 4 kondygnacji nadziemnych włącznie.	Ponad 12 m do 25 m włącznie nad poziomem terenu lub o wysokości ponad 4 do 9 kondygnacji nadziemnych włącznie.	Ponad 25 m do 55 m włącznie nad poziomem terenu lub o wysokości ponad 9 do 18 kondygnacji nadziemnych włącznie.	Powyżej 55 m nad poziomem terenu.



Budynki oraz części budynków stanowiące odrębne strefy pożarowe, określane jako ZL, zalicza się do jednej lub do więcej niż jednej spośród następujących kategorii zagrożenia ludzi¹⁾:

ZL I	ZL II	ZL III	ZL IV	ZL V
Zawierające pomieszczenia przeznaczone do jednoczesnego przebywania ponad 50 osób niebędących ich stałymi użytkownikami, a nie przeznaczone przede wszystkim do użytkowania przez ludzi o ograniczonej zdolności poruszania się.	Przeznaczone przede wszystkim do użytkowania przez ludzi o ograniczonej zdolności poruszania się, takie jak szpitale, żłobki, przedszkola, domy dla osób starszych.	Użyteczności publicznej, niezakwalifikowane do ZL I i ZL II.	Mieszkalne.	Zamieszkania zbiorowego, niezakwalifikowane do ZL I i ZL II.

Ustanowionych jest pięć klas odporności pożarowej budynków lub ich części, podanych w kolejności od najwyższej do najniższej i oznaczonych literami: A, B, C, D, E. Wymaganą klasę odporności pożarowej budynku zaliczanego do jednej z kategorii ZL określa poniższa tabela¹⁾:

Budynek	ZL I	ZL II	ZL III	ZL IV	ZL V
Niski (N)	B	B	C	D	C
Średniowysoki (SW)	B	B	B	C	B
Wysoki (W)	B	B	B	B	B
Wysokościowy (WW)	A	A	A	B	A

Dopuszcza się obniżenie wymaganej klasy odporności pożarowej w niektórych budynkach niskich (N) do poziomu, który określa poniższa tabela¹⁾:

Liczba kondygnacji nadziemnych	ZL I	ZL II	ZL III
1	D	D	D
2 ²⁾	C	C	D

Elementy budynku, odpowiednio do jego klasy odporności pożarowej, powinny w zakresie klasy odporności ogniowej spełniać, z zastrzeżeniem § 237 ust. 9, co najmniej wymagania określone w poniższej tabeli¹⁾:

Klasa odporności pożarowej budynku	Główna konstrukcja nośna	Konstrukcja dachu	Strop ³⁾	Ściana zewnętrzna ^{3),4)}	Ściana wewnętrzna ³⁾	Przykrycie dachu ⁵⁾
A	R240	R30	REI120	EI120	EI60	E30
B	R120	R30	REI60	EI60	EI30 ⁶⁾	E30
C	R60	R15	REI60	EI30	EI15 ⁶⁾	E15
D	R30	(-)	REI30	EI30	(-)	(-)
E	(-)	(-)	(-)	(-)	(-)	(-)

¹⁾ Wg Rozporządzenia Ministra Infrastruktury.

²⁾ Gdy poziom stropu nad pierwszą kondygnacją jest na wysokości nie większej niż 9 m.

³⁾ Jeżeli przegroda jest częścią głównej konstrukcji nośnej, powinna spełniać kryteria nośności ogniowej (R), odpowiednio do wymagań dla danej klasy odporności pożarowej budynku.

⁴⁾ Klasa odporności ogniowej dotyczy pasa międzykondygnacyjnego wraz z połączeniem ze stropem.

⁵⁾ Wymagania nie dotyczą nasłonecznionych, świetlików, lukarn i okien połaciowych, jeżeli otwory w połaci dachowej nie zajmują więcej niż 20% jej powierzchni.

⁶⁾ Dla ścian komór zsympu wymaga się EI60, a dla drzwi komór zsympu EI30.

bezpieczeństwo w systemach suchej zabudowy Nida jest dla nas najwyższym priorytetem

Wszystkie rozwiązania systemowe Nida przed wprojektowaniem, a następnie wbudowaniem ich w obiekty budowlane są poddawane bardzo rygorystycznym testom statycznym w renomowanych laboratoriach badawczych np. w Instytucie Techniki Budowlanej. Oprócz specjalistycznych produktów testowane są również wszystkie produkty standardowe. Daje nam to pewność, że zastosowane rozwiązanie systemowe spełnia najwyższe standardy bezpieczeństwa.

Wpływ parametrów statycznych na bezpieczeństwo systemów suchej zabudowy Nida

Każdy budynek lub obiekt budowlany, niezależnie od przeznaczenia, musi być bezpieczny dla użytkowników. Dlatego wszystkie konstrukcje, począwszy od fundamentów, a kończąc na dachu, muszą być projektowane pod kątem ich nośności i wytrzymałości.

Należy również pamiętać, że inne elementy wbudowywane w obiekt, również te dekoracyjne, jak okładziny, przegrody nienośne czy sufity podwieszane, również mają wpływ na bezpieczeństwo użytkownika.

Dla firmy Siniat jako producenta materiałów budowlanych, jak również dostawcy gotowych rozwiązań systemowych najważniejsze jest, by kształtowane z nich pomieszczenia stanowiły dla człowieka przyjazne, a także bezpieczne środowisko. By osią-

gnąć ten cel wysoko wyspecjalizowana kadra techniczna Siniat w wewnętrznych jednostkach rozwojowych i zewnętrznych akredytowanych laboratoriach badawczych poddaje nasze materiały i systemy bardzo wymagającym testom wytrzymałościowym.

Nawet najbardziej powszechnie stosowane produkty, jak płyta gipsowo-kartonowa Nida typu A wg normy PN-EN-520+A1, brane są pod uwagę przy kształtowaniu rozwiązań systemowych pod kątem bezpiecznego ich stosowania. Dlatego właśnie wspomniany produkt po spełnieniu najwyższych wymagań otrzymał nową nazwę: Nida Expert.

Systemy Nida oparte na płycie Nida Expert:

- Nida Tynk (okładziny ściennie, przedścianki),
- Nida Sufit (okładziny sufitowe, sufity podwieszane, sufity samonośne),
- Nida Szacht (obudowy pionów instalacyjnych),

- Nida Ściana (ściany działowe),
- Nida Poddasze (obudowy dachów skośnych),

Efektom szeroko zakrojonych testów, którym poddawane są systemy Nida, są opinie techniczne (statyczne) wydane przez Instytut Techniki Budowlanej (tabela 1), dzięki którym projektowanie systemów suchej zabudowy jest proste, a co najważniejsze, bezpieczne.

Rodzaj rozwiązania systemowego	Typ systemu Nida	Numer opinii technicznej
Przedścianki	Nida Tynk	ITB 1060/12/R33NK
Okładziny ściennie	Nida Tynk	ITB 1060/12/R33NK
Ściany działowe	Nida Ściana	ITB 1060/11/R12NK
Ściany działowe na konstrukcji dwurzędowej	Nida Ściana	ITB 1060/12/R48NK
Ściany międzylokalowe	Nida Ściana	ITB 1060/10/R01NK
Ściany antywłamaniowe	Nida Ściana	ITB 1060/10/R01NK
Ściany Nida LS	Nida Ściana	ITB 1060/12/R42NK
Ściany Nida PWA	Nida Ściana	ITB 1060/12/R48NK
Mocowanie obciążeń na przegrodach lekkich	Nida Ściana	ITB NL-3879/A/06
Mocowanie obciążeń – ściany antywłamaniowe	Nida Ściana (RC)	ITB 01060/20/R152NZK
Ściany działowe obciążone okładzinami ceramicznymi	Nida Ściana	ITB 01060/21/R160NZK
Sufity podwieszane	Nida Sufit	ITB 1060/12/R14NK
Sufity podwieszane na profilach UA/CD	Nida Sufit	Biuro Inżynieryjno-Projektowe M. Korczakowski
Sufity podwieszane zewnętrzne na profilach MFC	Nida Sufit	Biuro Inżynieryjno-Projektowe M. Korczakowski
Sufity podwieszane zewnętrzne na profilach CD60	Nida Sufit	Biuro Inżynieryjno-Projektowe M. Korczakowski
Okładziny sufitowe	Nida Sufit	ITB 1060/12/R14NK
Sufity samonośne	Nida Sufit	ITB 1060/12/R33NK
Obudowy pionów instalacyjnych	Nida Szacht	ITB 1060/12/R33NK
Zabudowy poddaszy	Nida Poddasze	ITB 1060/12/R14NK
Kurtyny dymowe	Nida Kurtyna	ITB 01060/17/R121NZK
Stropy drewniane	Nida Strop D	ITB 01060/16/R112NZK

Tabela. 1. Wykaz opinii technicznych dla systemów Nida.

Jakie parametry określamy dla przegród w systemach suchej zabudowy w celu zapewnienia najwyższego bezpieczeństwa

Wszystkie produkty Siniat wchodzące w skład rozwiązań systemowych muszą pozytywnie przejść badania zgodności z normami krajowymi i europejskimi. W celu stworzenia bezpiecznego systemu poddaje się je wspólnie, w systemie testom mającym określić bezpieczne parametry

ich stosowania. I tak dla ścian działowych czy okładzin ściennych najważniejszym jest określenie maksymalnej bezpiecznej wysokości zabudowy Hmax. pod kątem obciążenia liniowego, które definiuje nam stosowanie w zakresach 1 i 2 (tabela 5), i/lub równomiernie rozłożonego wyrażonego w Pa (tabela 6).

Dzięki tym skomplikowanym badaniom możemy w bezpieczny sposób przyporządkować rozwiązania systemów ściennych do kategorii pomieszczeń i użytkownika (tabela 2, 3 i 4).

Systemy przegród Nida oparte na płycie Nida Expert:

- Nida Tynk (okładziny ściennie, przedścianki),
- Nida Szacht (obudowy pionów instalacyjnych),
- Nida Ściana (ściany działowe).

Dla zobrazowania tego długotrwałego i skomplikowanego procesu badawczego przedstawiamy schemat opomiarowania jednego elementu próbnego użytego do badań statycznych ścian działowych Nida (rysunek 1), jak również kilka zdjęć z badań (zdjęcie 1 i 2).

	Przeznaczenie	Przykłady
A	Pomieszczenia mieszkalne	Pomieszczenia w budynkach i domach mieszkalnych oraz na oddziałach szpitalnych
B	Pomieszczenia biurowe	
C	Pomieszczenia do zebrań, zgromadzeń (z wyjątkiem pomieszczeń zdefiniowanych w kategoriach A, B, D i E)	C1: pomieszczenia ze stałymi tablicami itp., np. sale lekcyjne, kawiarnie, restauracje, stołówki, czytelnie, recepcje itd. C2: pomieszczenia z zamocowanymi na stałe siedzeniami, np. kościoły, teatry lub kina, sale konferencyjne, sale wykładowe, sale zgromadzeń, poczekalnie itd. C3: pomieszczenia bez przeszkód w poruszaniu się ludzi, np. sale muzealne, sale wystawowe itd., korytarze w budynkach publicznych i administracyjnych, hotelach itd. C4: pomieszczenia przeznaczone do aktywności ruchowej, np. sale tańca, sale gimnastyczne, sceny itd. C5: pomieszczenia narażone na przepełnienie, np. budynki, w których organizowane są imprezy publiczne, jak sale koncertowe, sale sportowe, w tym trybuny, tarasy i dojścia.
D	Pomieszczenia handlowe	D1: pomieszczenia w ogólnych sklepach detalicznych, np. pomieszczenia w domach towarowych, sklepach z materiałami piśmienniczymi itd.
E	Pomieszczenia do przechowywania towarów, włączając w to dojście	Pomieszczenia magazynowe, w tym biblioteki

Tabela 2. Definicje kategorii pomieszczeń.

Kategoria	Opis
I	Strefy dostępne głównie dla osób wykazujących dużą dbałość o mienie. Małe ryzyko niewłaściwego użytkowania
II	Strefy dostępne głównie dla osób wykazujących umiarkowaną dbałość o mienie. Średnie ryzyko wypadków i niewłaściwego użytkowania
III	Strefy dostępne dla ogółu wykazującego niewielką dbałość o mienie. Ryzyko wypadków i niewłaściwego użytkowania
IV	Strefy i ryzyko jak dla kat. II i III. W przypadku uszkodzenia istnieje ryzyko upadku na podłogę z wyższego piętra

Tabela 3. Definicje kategorii użytkowania.

Kategorie użytkowania	Kategorie pomieszczeń
I	A, B
II	C1, C2, C3, C4, D, E
III	A, B, C1, C2, C3, C4, C5, E
IV	

Tabela 4. Związek pomiędzy kategoriami użytkowania i kategoriami pomieszczeń.

Obciążenie liniowe	Obciążenie równomiernie rozłożone
500 N/m Zakres 1	100 N/m Zakres 2
Obejmuje ściany pomieszczeń, w których przebywa niewiele osób, jak np. pokoje w mieszkaniach, hotelach, biurach, szpitalach oraz inne wykorzystywane w podobny sposób.	Obejmuje ściany pomieszczeń, w których przebywa wiele osób, jak np. duże sale konferencyjne, klasy szkolne, aule wykładowe oraz inne wykorzystywane w podobny sposób.

Tabela 5. Obciążenia liniowe odwzorowujące napór ludzi na przegrodę.

Obciążenie równomiernie rozłożone		
Do 150 Pa	150–200 Pa	200–250 Pa

Tabela 6. Obciążenie powierzchniowe odwzorowujące różnicę ciśnień po obu stronach przegrody.

Jakie parametry określamy dla sufitów podwieszanych w systemach suchej zabudowy w celu zapewnienia najwyższego bezpieczeństwa

W przypadku sufitów podwieszanych czy zabudów poddaszy parametrem kluczowym jest ich nośność w zależności od ciężaru własnego i ewentualnego obciążenia dodatkowego (materiał izolacyjny lub dodatkowy element dekoracyjny). Na bazie skomplikowanych testów poszczególnych punktów newralgicznych dla sufitu zostało wyznaczone dopuszczalne

obciążenie jako minimum trzech warunków:

- ugięcie dopuszczalne rusztu sufitowego,
- nośność zawiesi systemowych,
- nośność elementów rusztu.

Efektem tego złożonego procesu badawczego jest stworzenie jedynych na rynku opinii statycznych dla sufitów podwieszanych i samonośnych, na bazie których mamy możliwość w prosty sposób projektować nietypowe układy konstrukcyjne. Jest to niezwykle przydatne narzędzie do bezpiecznego doboru rozwiązania, na jakim nam zależy, przy jednoczesnym dostosowaniu się do wymagań danego obiektu budowlanego.

Systemy sufitowe Nida oparte na płycie Nida Expert:

- Nida Sufit (okładziny sufitowe, sufity podwieszane, sufity samonośne),
- Nida Poddasze (obudowy dachów skośnych).

Dla zobrazowania tego długotrwałego i skomplikowanego procesu badawczego przedstawiamy schemat opomiarowania jednego elementu próbnego użytego do badań statycznych sufitów podwieszanych Nida (rysunek 2), jak również kilka zdjęć z badań (zdjęcie 3 i 4).

Element próbny do badań wytrzymałościowych w ITB ściany działowej Nida

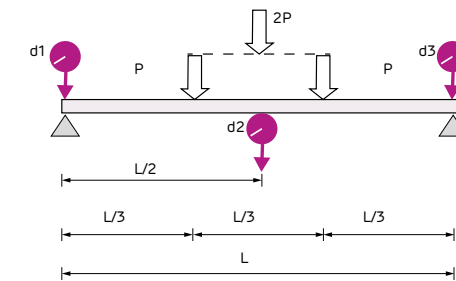

Rysunek 1. Schemat elementu próbnego (sposób obciążenia i rozmieszczenia czujników pomiarowych).

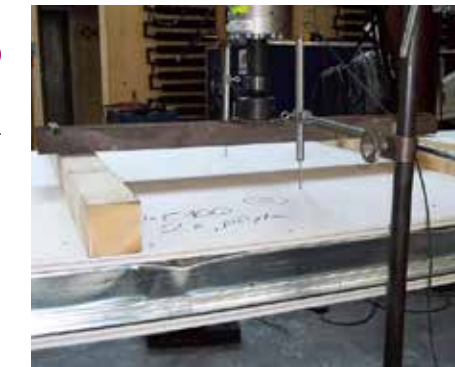

Zdjęcie 1



Zdjęcie 2

Element próbny do badań wytrzymałościowych w ITB sufitu podwieszanego Nida

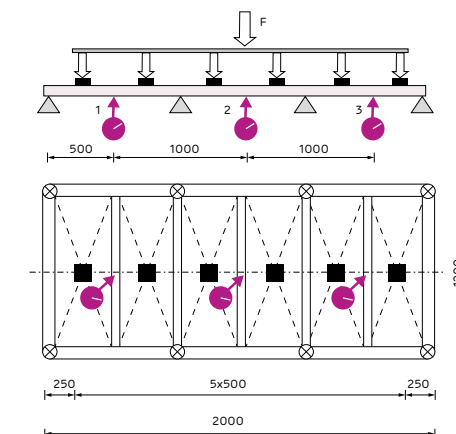

Rysunek 2. Schemat elementu próbnego (sposób obciążenia i rozmieszczenia czujników pomiarowych).



Zdjęcie 3



Zdjęcie 4

Pierwsze na rynku systemy suchej zabudowy z oznaczeniem CE



**SYSTEMY
SUCHEJ
ZABUDOWY
SINIAT**

Deklaracje Właściwości Użytkowych (DoP)
dostępne na www.siniat.pl

Chcielibyśmy poinformować Państwa o wdrażaniu przez nas bardzo ważnego procesu, który będzie miał wpływ na obieg i zakres dopuszczającej dokumentacji technicznej na naszym rynku. Firma Siniat, jako **pierwszy producent profesjonalnych systemów suchej zabudowy, wprowadza do obrotu kompletne systemy** (rozwiązania systemowe) zgodnie z europejskim rozporządzeniem o wyrobach budowlanych CPR (z ang. *Construction Products Regulation*). Jesteśmy pionierami na rynku europejskim w tym zakresie, więc pozwólcie, że w sposób bardzo przystępny postaramy się wytłumaczyć, co to tak naprawdę dla nas wszystkich znaczy.

W celu zapewnienia jak najwyższego poziomu bezpieczeństwa stosowania i użytkowania kompletnych rozwiązań systemowych, takich jak ściany działowe, sufity podwieszane czy np. zabudowy poddaszy, zgodnie z Europejską Oceną Techniczną (EOT) ETA 15/0301 i zharmonizowaną normą EN-13964:2014-05, inżynierowie Siniat przeprowadzili szereg bardzo wymagających badań (BWT). Specjalistycznym testom wytrzymałościowym, odporności ogniowej czy też z zakresu akustyki w europejskich

notyfikowanych laboratoriach, m.in. w Instytucie Techniki Budowlanej, poddane zostały pełne rozwiązania systemowe, które po ich wbudowaniu mogą pełnić swoją zaprojektowaną funkcję użytkową. Na podstawie uzyskanych pozytywnych wyników jako jedyni spośród producentów systemów suchej zabudowy z pełną odpowiedzialnością deklarujemy zachowanie wszystkich właściwości technicznych przewidzianych dla finalnego systemu. Potwierdzeniem tego

ważnego faktu jest wystawienie przez nas Deklaracji Właściwości Użytkowych (DWU) na systemy Siniat i opatrzenie ich znakiem CE. Schemat budowy Deklaracji Właściwości Użytkowych przedstawiamy poniżej wraz ze szczegółowymi opisami znaczenia poszczególnych punktów składowych. Ponieważ firma Siniat jest w tym zakresie europejskim pionierem, informacja, którą Państwu przekazujemy, jest niezmiernie istotna dla naszej dalszej współpracy.

Bezpieczny rozwój

Od dzisiaj jesteście Państwo w pełni upoważnieni do informowania wszystkich swoich głównych klientów – inwestorów instytucjonalnych i prywatnych, iż wprojektowane przez Państwa rozwiązania Siniat na bazie komponentów, tj. płyty gipsowo-kartonowe Nida, profile stalowe Nida, gipsy i akcesoria Nida, stanowią jedyny w swoim rodzaju system, czego dowodem jest posiadanie przez nie oznaczenia CE. Dzięki temu możecie być Państwo pewni, iż zaprojektowane rozwiązanie jest bezpieczne i spełni wymagania nawet najbardziej wymagających realizacji budowlanych nie tylko Polsce, ale również na wszystkich rynkach Unii Europejskiej (UE). Zaistniała sytuacja stanowi swego rodzaju rewolucję na naszym rynku, w pozytywnym tego słowa znaczeniu, dzięki której będziecie Państwo mogli poszerzyć swój obszar aktywności, tworząc wspaniałe obiekty budowlane w Polsce jak i w całej Unii Europejskiej.

Uproszczenie formalno-prawne

Oprócz pewności, że wprojektowujecie najbezpieczniejsze materiały budowlane firmy Siniat jako komponenty w pełni certyfikowanego systemu, zyskają Państwo uproszczenie potwierdzania właściwości technicznych rozwiązań. Wystawiona przez nas Deklaracja Właściwości Użytkowych (DWU) dla danego systemu jest najważniejszym dokumentem dopuszczającym tenże system do obrotu na rynku Polski i Unii Europejskiej w zgodzie z rozporządzeniem CPR. Dodatkowo DWU będzie jedynym i wystarczającym dokumentem potwierdzającym wszystkie charakterystyki wprojektowanego przez Państwo rozwiązania systemowego. Uprości to do

minimum długotrwały i pracochłonny proces gromadzenia i udostępniania dokumentacji dopuszczającej do obrotu.

Współpraca obopólnie opłacalna

Istotnym jest zaznaczenie, że dzięki temu, iż współpracujecie Państwo z firmą Siniat, jako pierwsi w Europie projektujecie obiekty w oparciu o kompletne systemy z zakresu suchej zabudowy posiadające oznaczenie CE, co świadczy o randze tego zagadnienia. Należy pamiętać, iż wystawiona przez firmę Siniat Deklaracja Właściwości Użytkowych (DWU) przenosi ciężar odpowiedzialności za deklarowane parametry, oczywiście poprawnie wbudowanego systemu, w 100% na producenta – to bardzo istotna zmiana.

Pomoc w pierwszym etapie

W razie jakichkolwiek pytań z Państwa strony i potrzeby przedstawienia bardziej szczegółowych wyjaśnień z tego zakresu pozostajemy do Państwa dyspozycji. Wszystkie Deklaracje Właściwości Użytkowych (DWU) dla rozwiązań systemowych dostępne są na naszej stronie internetowej www.siniat.pl.

Wyjaśnienie pojęć:

- ETA 15/0301 – europejska ocena techniczna (EOT), jest to udokumentowana ocena właściwości użytkowych wyrobu budowlanego w odniesieniu do jego zasadniczych charakterystyk zgodnie z odpowiednim europejskim dokumentem oceny (EDO). Europejska ocena techniczna ETA 15/0301 opracowana została przez jednostkę notyfikowaną TSUS dla systemów nienośnych ścian dzia-

łowych, zabudów szachtowych, okładzin ściennych kotwionych i wolnostojących w technologii Siniat. Dokument stanowi podstawę prawną do wprowadzenia do obrotu ww. systemów i oznakowania CE na rynku polskim i Unii Europejskiej. Na podstawie ETA firma Siniat wystawia Deklaracje Właściwości Użytkowych (DWU) dla poszczególnych systemów suchej zabudowy.

- EN 13964:2014-05 – zharmonizowana norma: Sufity podwieszane. Wymagania i metody badań.
- CPR – rozporządzenie o wyrobach budowlanych (z ang. *Construction Products Regulation*) określa warunki wprowadzania do obrotu lub udostępniania na rynku wyrobów budowlanych poprzez ustanowienie zharmonizowanych zasad wyrażania właściwości użytkowych wyrobów budowlanych w odniesieniu do ich zasadniczych charakterystyk oraz zasad stosowania oznakowania CE na tych wyrobach.
- DWU – Deklaracja Właściwości Użytkowych jest sporządzana przez producenta przy wprowadzaniu wyrobu budowlanego lub rozwiązania systemowego do obrotu, jeżeli objęty jest on normą zharmonizowaną lub jest zgodny z wydaną dla niego europejską oceną techniczną. Przez sporządzenie ww. deklaracji producent przyjmuje na siebie odpowiedzialność za zgodność wyrobu budowlanego z zadeklarowanymi w ten sposób właściwościami użytkowymi.

Nida Expert jest w 100% kompatybilna z każdym typem układu konstrukcyjnego Nida, dzięki czemu możemy ją zastosować w każdym systemie

Płytę Nida Expert możemy zastosować w każdym systemie Nida, jeżeli tylko wymagania obiektu budowlanego odpowiadają zakresowi zastosowania. Profesjonalni wykonawcy do wszelakich zabudów najczęściej wybierają optytowanie Nida Expert, ponieważ świetnie sprawdza się we wszystkich typach lekkich podkonstrukcji. Dodatkową zaletą jest jej łatwa obróbka, jak cięcie, fazowanie czy kształtowanie nietypowych powierzchni. Fabryczna krawędź KS umożliwia proste tworzenie bardzo mocnych połączeń przy wykorzystaniu mas szpachlowych firmy Siniat z taśmą zbrojącą (system – Nida Start + Nida Finish, Nida Duo czy gotowa masa szpachlowa Nida Pro).

Nida Expert to jedyna na rynku płyta gipsowo-kartonowa typu A w systemie oceny zgodności nr 3

Wyboru systemu oceny zgodności na podstawie zharmonizowanej specyfikacji technicznej (czyli normy zharmonizowanej) dla wyrobów budowlanych dokonuje ich producent. W zależności od wymagań stawianych materiałom budowlanym pod względem ich zastosowania, czy to w wysokospecjalistycznych systemach, czy w biernej ochronie ppoż. dobiera się poziom oceny zgodności. Płyta gipsowo-kartonowa typu A przeznaczona dla profesjonalistów powinna być produkowana pod ścisłą kontrolą, którą daje nam system oceny zgodności nr 3.

Firma Siniat jako jedyna na rynku polskim do oceny zgodności swoich płyt gipsowo-kartonowych typu A gr. 12,5 mm zastosowała system nr 3. Dla uwypuklenia różnicy pomiędzy system oceny zgodności nr 3 a powszechnie

stosowanym systemem nr 4 przedstawiamy porównanie zakresów WBT (ITT).

System nr 3, czyli deklarowanie zgodności wyrobu przez producenta na podstawie:

- wstępnego badania typu przeprowadzonego przez akredytowane laboratorium,
- zakładowej kontroli produkcji.

System nr 4, czyli deklarowanie zgodności wyrobu przez producenta na podstawie:

- wstępnego badania typu przeprowadzonego przez producenta,
- zakładowej kontroli produkcji.

Jak widać system nr 3, który wybrała firma Siniat, jest nieporównywalnie bardziej restrykcyjnym rozwiązaniem, wymuszającym na producencie poddanie wyrobu budowlanego testom w niezależnych, akredytowanych jednostkach, takich jak Instytut Techniki Budowlanej. Pozostali producenci na naszym rynku wybrali system nr 4, który dopuszcza badanie produkcji w laboratorium wewnętrznym, czyli przez samego producenta.

PŁYTA GIPSOWO-KARTONOWA NIDA EXPERT

Opis szczegółowy	Płyta gipsowo-kartonowa do rozwiązań systemowych w budownictwie o szerokim spektrum zastosowania. Rdzeń płyty wykonany z gipsu naturalnego. Krawędź fabryczna – KS (spłaszczona).
Zastosowanie	W budownictwie do wykonywania okładzin ściennych, przedścianek wolnostojących, okładzin sufitowych, sufitów podwieszanych i samonośnych, ścian działowych, zabudów poddaszy i stropów drewnianych, obudów pionów instalacyjnych, obudów drewnianych i stalowych konstrukcji nośnych budynków oraz prefabrykacji różnych elementów budowlanych. Do stosowania wewnątrz budynku w pomieszczeniach o wilgotności względnej wynoszącej do 70%.
Typ wg Siniat	Nida Expert
Grubość [mm]	9,5; 12,5
Szerokość [mm]	1200
Długość [mm]	2000; 2600; 3000
Typ płyty wg PN-EN 520+A1:2012	A
Reakcja na ogień wg PN-EN 520+A1:2012	A2-s1, d0
Wytrzymałość na zginanie w kierunku wzdłużnym wg PN-EN 520+A1:2012	550 N
Wytrzymałość na zginanie w kierunku poprzecznym wg PN-EN 520+A1:2012	210 N
Przepuszczalność pary wodnej (dla kontroli dyfuzji pary wodnej) [μ]	10
Opór cieplny (wyrażony jako przewodność cieplna) [λ]	0,25 W (m.K)
Gęstość objętościowa	640 kg/m ³
Gęstość powierzchniowa (nominalna)	8,0 kg/m ²

Tabela. 7. Parametry techniczne płyty Nida Expert wg normy PN-EN 520+A1:2012.

DOKUMENTACJA TECHNICZNA DLA PŁYTY NIDA EXPERT 12,5 MM

Deklaracja właściwości użytkowych (DoP)
Atest higieniczny PZH
Karta charakterystyki (REACH)
Deklaracja środowiskowa EPD
EKO Karta (LEED / BREEAM)
Karta techniczna Siniat
Dokumentacja związana (norma PN-EN 520+A1:2012)

Tabela. 8. Dokumentacja techniczna.

Główne obszary zastosowania płyt Nida Expert

Dla profesjonalnych płyt gipsowo-kartonowych Nida Expert pod kątem zastosowania właściwie nie ma ograniczeń. Poniżej przedstawiamy przykładowe rodzaje obiektów, w których Nida Expert świetnie się sprawdza:

- budownictwo mieszkaniowe jednorodzinne,
- budownictwo mieszkaniowe wielorodzinne,
- obiekty użyteczności publicznej
- placówki edukacyjne,
- obiekty służby zdrowia,
- obiekty sportowe
- i inne.

Jeżeli potrzebujesz porad technicznych skontaktuj się z naszym doradcą technicznym lub techniczno-handlowym (kontakt na końcu katalogu rozwiązań systemowych).



montaż obciążeń na ścianach G-K nigdy nie był taki **prosty i bezpieczny**



**Płaskie elementy dekoracyjne
(do 10 cm grubości)**



Resistex 1x12,5 mm

16

Do 16 kg na jednym wkręcie do drewna
(wkręt do drewna Ø5 mm)

Resistex 2x12,5 mm

37

Do 37 kg na jednym wkręcie do drewna
(wkręt do drewna Ø5 mm)

Resistex 1x12,5 mm

40

Do 40 kg na jednym kołku
(kołek metalowy bezpośredni GKM S/12
typ Driva Fischer)



Uwaga:

1. Wkręty do drewna Ø5 mm należy obsadzać za pośrednictwem śrubokręta przy umiarkowanym nacisku i przy odpowiednim wyczczeniu, zapobiegając zerwaniu wiązania pomiędzy gwintem wkrętu a wyfrezowanym gniazdem. W przypadku negatywnego odczucia, iż wkręt do drewna nie zagłębia się a wiązanie nie powstaje (zbyt łatwe zagłębianie się łącznika lub brak postępu wkręcania – efekt mielenia), montaż należy powtórzyć w nowym miejscu. Długość wkrętów do drewna, w zależności od ilości warstw płyt Resistex, powinna być dłuższa min 20 mm niż sumaryczna grubość poszycia, nie uwzględniając grubości elementu montowanego. Montaż za pośrednictwem wkrętów do drewna Ø5 mm zalecany jest do obciążeń statycznych o maksymalnej grubości 25 mm takich jak odbojnice, listwy przypodłogowe i gzymsy, panele dekoracyjne, natynkowy osprzęt elektryczny (gniazda, włączniki czy kinkiety), cięższe obrazy, płaskorzeźby itp.
2. Przy zamocowaniu wielopunktowym dystans pomiędzy poszczególnymi elementami kotwienia mechanicznego powinien wynosić minimum 200 mm w przypadku wkrętów do drewna Ø5 mm oraz 300 mm w przypadku kołków typu Driva Fischer.
3. W przypadku obu łączników mechanicznych - wkrętu do drewna Ø5 mm oraz kołka typu Driva przyjęto współczynnik bezpieczeństwa 3,0.
4. Przedstawione powyżej wartości dopuszczalnych obciążeń opracowane zostały w opinii technicznej w Instytucie Techniki Budowlanej. W każdym przypadku należy wziąć pod uwagę maksymalne dopuszczalne obciążenie przegrody Siniat.

**Elementy wyposażenia wewnątrz
(do 40 cm głębokości oraz
min. 30 cm wysokości)**



Resistex 2x12,5 mm

75

Do 75 kg na jednym kołku typu Molly
(kołek metalowy
Hilti HHD-S M8/12x66 mm)

**Resistex 1x12,5 mm
Nida Expert 1x12,5 mm**

50

Do 50 kg na jednym kołku typu Molly
(kołek metalowy HM 6x65S Fischer)

Nida Expert 2x12,5 mm

30

Do 30 kg na jednym kołku typu Molly
(kołek metalowy HM 6x65S Fischer)



Uwaga:

1. Rozstaw pomiędzy wyżej wymienionymi kołkami metalowymi nie może być mniejszy niż 300 mm.
2. W przypadku kołków metalowych HM firmy Fisher oraz HHD-S firmy Hilti przyjęto współczynnik bezpieczeństwa 2,5.
3. Przedstawione powyżej wartości dopuszczalnych obciążeń opracowane zostały w opinii technicznej w Instytucie Techniki Budowlanej. W każdym przypadku należy wziąć pod uwagę maksymalne dopuszczalne obciążenie przegrody Siniat.

bezpieczeństwo pracy

Bezpieczeństwo prowadzenia prac montażowych ma olbrzymie znaczenie. Zasady bezpiecznej pracy powinny być znane i przestrzegane na każdej budowie, dlatego w ramach przypomnienia na kolejnych stronach zamieszczono w skrótej formie podstawowe informacje z tego zakresu.

Postępowanie w razie wypadku

- Zabezpieczenie miejsca wypadku w sposób, który wyklucza:
 - » dopuszczenie do miejsca wypadku osób niepowołanych;
 - » uruchomienie bez koniecznej potrzeby maszyn i innych urządzeń technicznych, które w związku z wypadkiem zostały wstrzymane;
 - » dokonywanie zmiany położenia maszyn i innych urządzeń technicznych, jak również zmiany położenia innych przedmiotów, które spowodowały wypadek lub pozwalają odtworzyć jego okoliczności.
- Zapewnienie pierwszej pomocy osobom poszkodowanym.
- Podjęcie niezbędnych środków eliminujących lub ograniczających zagrożenie.
- Niezwłoczne zawiadomienie inspektora pracy i prokuratora o śmiertelnym, ciężkim lub
- zbiorowym wypadku przy pracy oraz o każdym innym wypadku, który wywołał wymienione skutki, mającym związek z pracą, jeżeli może być uznany za wypadek przy pracy.
- Niezwłoczne ustalenie okoliczności i przyczyny wypadku.
- Zastosowanie odpowiednich środków zapobiegających podobnym wypadkom.
- Sporządzenie właściwej dokumentacji wypadku.

Pierwsza pomoc

- Pracodawca jest zobowiązany zapewnić pracownikom sprawnie funkcjonujący system pierwszej pomocy w razie wypadku oraz środki do udzielania pierwszej pomocy, a w szczególności:
 - punkty pierwszej pomocy w wydziałach (oddziałach), w których wykonywane są prace powodujące duże zagrożenie wypadkowe lub wydzielanie się par, gazów albo pyłów szkodliwych dla zdrowia, wyposażone w umywalki z ciepłą i zimną wodą oraz w niezbędny sprzęt i inne środki do udzielania pierwszej pomocy;
 - apteczki w poszczególnych wydziałach (oddziałach) zakładu pracy.
- Liczbę, usytuowanie i wyposażenie punktów pierwszej pomocy i apteczek należy ustalić w porozumieniu z lekarzem sprawującym profilaktyczną opiekę zdrowotną nad pracownikami, z uwzględnieniem rodzajów i nasilenia występujących zagrożeń.
- Obsługa punktów pierwszej pomocy i apteczek na każdej zmianie powinna być powierzona wyznaczonemu pracownikom, przeszkolonym w udzielaniu pierwszej pomocy.
- W punktach pierwszej pomocy i przy apteczkach, w widocznych miejscach powinny być wywieszane instrukcje udzie-
- lania pierwszej pomocy w razie wypadku oraz wykazy pracowników przeszkolonych w udzielaniu pierwszej pomocy.
- Punkty pierwszej pomocy i miejsca usytuowania apteczek powinny być odpowiednio oznakowane, zgodnie z Polską Normą, i łatwo dostępne.
- Jeżeli roboty wykonywane są w odległości większej niż 500 m od punktu pierwszej pomocy, w miejscu prowadzenia prac powinna znajdować się przenośna apteczka.

Szkolenia BHP

- Szkolenie wstępne przeprowadzane jest według programów opracowanych dla poszczególnych grup stanowisk (zawodów) i obejmuje:
 - » szkolenie wstępne ogólne, zwane dalej „instruktażem ogólnym” – szkolenie wstępne na stanowisku pracy, zwane dalej „instruktażem stanowiskowym”,
 - » szkolenie wstępne podstawowe, zwane dalej „szkoleniem podstawowym”.
- Instruktaż ogólny przechodzą wszyscy nowo zatrudnieni pracownicy, a także studenci odbywający praktyki studenckie oraz uczniowie szkół zawodowych odbywający praktyczną naukę zawodu w zakładach pracy przed dopuszczeniem do wykonywania pracy.
- Instruktaż ogólny powinien zapoznać uczestników szkolenia z podstawowymi przepisami bezpieczeństwa i higieny pracy zawartymi w Kodeksie Pracy, w układach zbiorowych pracy i w regulaminach pracy, z przepisami i zasadami bezpieczeństwa i higieny pracy obowiązującymi w danym zakładzie pracy oraz z zasadami udzielania pierwszej pomocy.
- Instruktaż ogólny prowadzą pracownicy służby bezpieczeństwa i higieny pracy albo pracodawcy lub pracownicy wyznaczeni przez pracodawcę posiadający ukończone aktualne szkolenie w zakresie bezpieczeństwa i higieny pracy.
- Instruktaż stanowiskowy powinien zapoznać uczestników szkolenia z zagrożeniami występującymi na określonym stanowisku pracy, sposobami ochrony przed zagrożeniami oraz metodami bezpiecznego wykonywania pracy na tym stanowisku.
- Instruktaż stanowiskowy przeprowadza się przed dopuszczeniem do wykonywania pracy na określonym stanowisku, w odniesieniu do:
 - » pracowników zatrudnionych na stanowiskach robotniczych
 - i innych, których charakter pracy będzie wiązał się z bezpośrednimi kontaktami z produkcją i jej kontrolą lub z narażeniem na zagrożenia zawodowe;
 - » pracowników przenoszonych na ww. stanowiska oraz zatrudnionych na tych stanowiskach w przypadku zmiany warunków techniczno-organizacyjnych, w szczególności zmiany procesu technologicznego, zmiany organizacji stanowisk pracy, wprowadzenia do stosowania substancji o działaniu szkodliwym dla zdrowia lub niebezpiecznych oraz nowych narzędzi, maszyn i innych urządzeń;
 - » uczniów odbywających praktyczną naukę zawodu oraz studentów odbywających praktyki studenckie.
- Pracownik zatrudniony na kilku stanowiskach pracy powinien przejść instruktaż stanowiskowy obowiązujący na każdym z tych stanowisk.
- Czas trwania instruktażu stanowiskowego powinien być uzależniony od przygotowania zawodowego pracownika, dotychczasowego stażu pracy oraz rodzaju pracy i zagrożeń występujących na stanowisku pracy, na którym pracownik ma być zatrudniony.
- Instruktaż stanowiskowy przeprowadza osoba kierująca pracownikami, wyznaczona przez pracodawcę, posiadająca odpowiednie kwalifikacje i doświadczenie zawodowe oraz przeszkolona w zakresie metod prowadzenia instruktażu.
- Instruktaż stanowiskowy powinien być zakończony sprawdzianem wiadomości i umiejętności z zakresu wykonywania pracy zgodnie z przepisami i zasadami bezpieczeństwa i higieny pracy, stanowiącym podstawę dopuszczenia pracownika do wykonywania pracy na określonym stanowisku.
- Wysłuchanie przez pracownika instruktażu ogólnego i instruktażu stanowiskowego powinno być potwierdzone przez pracownika na piśmie oraz odnotowane w jego aktach osobowych.
- Szkolenie podstawowe powinno zapewnić pracownikom wiedzę i umiejętności niezbędne do wykonywania lub organizowania pracy zgodnie z przepisami i zasadami bezpieczeństwa i higieny pracy.
- Szkolenia podstawowe odbywają w okresie nie dłuższym niż 6 miesięcy od rozpoczęcia pracy na określonym stanowisku:
 - » osoby będące pracodawcami;
 - » osoby kierujące pracownikami, w szczególności: kierownicy wydziałów, mistrzowie i brygadziści, pracownicy zatrudnieni na stanowiskach robotniczych, projektanci oraz konstruktorzy maszyn i innych urządzeń technicznych, technolodzy, organizatorzy produkcji i inni pracownicy inżynieryjno-techniczni, pracownicy służby bezpieczeństwa i higieny pracy;
 - » pracownicy, których charakter pracy wiąże się z narażeniem na czynniki szkodliwe dla zdrowia, uciążliwe lub niebezpieczne albo z odpowiedzialnością w zakresie bezpieczeństwa i higieny pracy.
- Szkolenie podstawowe przeprowadza się zgodnie z określonym programem.
- Na robotniczych stanowiskach pracy, gdzie występują szczególnie duże zagrożenia dla zdrowia oraz zagrożenia wypadkowe, szkolenie podstawowe powinno być przeprowadzone przed rozpoczęciem pracy na tych stanowiskach. Wykaz takich stanowisk pracy określa pracodawca.

Szkolenie okresowe

- Celem szkolenia okresowego jest aktualizacja i ugruntowanie wiadomości i umiejętności pracowników w dziedzinie bezpieczeństwa i higieny pracy nabytych w czasie szkolenia wstępnego oraz zaznajomienie ich z nowymi rozwiązaniami techniczno-organizacyjnymi w tym zakresie.
- Szkolenie okresowe przeprowadzane jest zgodnie z określonym programem.
- Częstotliwość i czas trwania szkolenia okresowego określa pracodawca, po porozumieniu się z zakładową organizacją

związkową. Jeżeli u danego pracodawcy nie działa zakładowa organizacja związkowa, ustalenia takich pracodawca dokonuje po porozumieniu się z przedstawicielami pracowników, wybranymi w tym celu przez załogę w trybie przyjętym w danym zakładzie pracy, przy czym:

- » szkolenie pracowników zatrudnionych na stanowiskach robotniczych powinno być przeprowadzane w formie instruktażu nie rzadziej niż raz na 3 lata, a na robotniczych stanowiskach pracy, na których występują szcze-

gólnie duże zagrożenia dla zdrowia oraz zagrożenia wypadkowe, nie rzadziej niż raz w roku, szkolenie dla osób zatrudnionych na pozostałych stanowiskach powinno być przeprowadzane nie rzadziej niż raz na 6 lat.



Podstawowe zasady bezpieczeństwa przy pracach na wysokości

- Drabiny przenośne stosowane w zakładach pracy powinny spełniać wymagania polskich norm.
- Przy stosowaniu drabin przenośnych niedopuszczalne jest:
 - » stosowanie drabin uszkodzonych;
 - » stosowanie drabin do przeniesienia ciężarów większych niż 10 kg;
 - » używanie drabiny rozstawnej jako przystawnej;
 - » ustawianie drabiny na niestabilnym podłożu;
 - » opieranie drabiny przystawnej o śliskie płaszczyzny, obiekty lekkie lub wywrotne albo o stosy materiałów niezapewniające stabilności drabiny;
 - » stawianie drabiny przed zamkniętymi drzwiami, jeżeli nie są one zamknięte na klucz od strony ustawionej drabiny;
 - » wchodzenie i schodzenie z drabiny plecami do niej;
 - » przenoszenie przez jedną osobę drabiny o długości powyżej 4 m.
- Drabina przystawna powinna wystawać ponad powierzchnię, na którą prowadzi, na co najmniej 0,75 m, a kąt jej nachylenia powinien wynosić od 65° do 75°.
- Osoby pracujące na wysokości co najmniej 1 m od poziomu podłogi lub ziemi powinny być zabezpieczone przed upadkiem z wysokości poprzez zainstalowanie balustrad składających się z poręczy ochronnych umieszczonych na wysokości co najmniej 1,1 m i krawężników o wysokości co najmniej 0,15 m. W połowie wysokości pomiędzy poręczą a krawężnikiem powinna być umieszczona poprzeczka lub przestrzeń ta powinna być wypełniona w sposób uniemożliwiający wypadnięcie osób.
- Jeżeli ze względu na rodzaj i warunki wykonywania prac na wysokości zastosowanie powyższych zabezpieczeń jest niemożliwe, należy stosować inne skuteczne środki ochrony pracujących osób przed upadkiem z wysokości, odpowiednie do rodzaju i warunków wykonywania pracy (np. szelki bezpieczeństwa).
- Prace na wysokości powinny być organizowane i wykonywane w ten sposób, aby pracujące osoby nie były zmuszone do wychylania się poza poręcz balustrady.
- Otwory w stropach, na których prowadzone są roboty lub do których możliwy jest dostęp ludzi, należy zabezpieczyć przed możliwością wypadnięcia do nich lub ogrodzić balustradą o wysokości 1,1 m.
- Pomosty robocze wykonane z desek lub bali powinny być dostosowane do zaprojektowanego obciążenia, szczelne i zabezpieczone przed zmianą położenia.
- Montaż rusztowań, ich eksploatacja i demontaż powinny przebiegać zgodnie z instrukcją producenta albo projektem indywidualnym.
- Rusztowania stojakowe powinny posiadać bezpieczne pionowe komunikacyjne.
- Rusztowania należy ustawiać na podłożu ustabilizowanym i wyprofilowanym.
- Osoby dokonujące montażu i demontażu rusztowań powinny być zabezpieczone przed upadkiem z wysokości.

Zasady bezpiecznego wykonywania prac z użyciem narzędzi ręcznych

- Narzędzia do pracy udarowej (młotki, przecinaki, przebijaki) nie mogą mieć:
 - » uszkodzonych zakończeń roboczych – rozklepów i ostrych krawędzi w miejscu trzymania ich ręką;
 - » pęknięć, zadr itp.;
 - » krótszych niż 0,15 m rękojeści.
- Rozmiar kluczy do nakrętek należy dostosować ściśle do wymiarów nakrętek. Zabronione jest odkręcanie i zakręcanie nakrętek kluczem przedłużonym rurą lub innym narzędziem.
- Kliny, przecinaki lub przebijaki stosowane do przecinania bądź przebijania elementów metalowych lub rozbijania konstrukcji budowlanej powinny mieć uchwyty nie krótsze niż 0,7 m.
- Przy używaniu pistoletów do wstrzeliwania kołków należy zastosować środki zabezpieczające ludzi przed wypadkami.
- Obsługę pistoletu wolno powierzać wyłącznie pracownikowi do tego uprawnionemu, który obowiązany jest stosować się do szczegółowych przepisów zawartych w instrukcji obsługi sprzętu.



Podstawowe wymogi BHP przy transporcie ręcznym

Ręczne przemieszczanie i przewożenie ciężarów o masie przekraczającej ustalone normy jest niedopuszczalne.

Przemieszczanie przedmiotów przez jednego pracownika (dotyczy mężczyzn)

- Masa przedmiotów przenoszonych przez jednego pracownika nie może przekraczać:
 - » 30 kg przy pracy stałej;
 - » 50 kg przy pracy dorywczej.
- Niedopuszczalne jest ręczne przenoszenie przedmiotów o masie przekraczającej 30 kg na wysokość powyżej 4 m lub na odległość przekraczającą 25 m.
- Przy ręcznym przemieszczaniu przedmiotów należy tam, gdzie jest to możliwe, zapewnić sprzęt pomocniczy, odpowiednio dobrany do ich wielkości, masy i rodzaju, zapewniający bezpieczne i dogodne wykonywanie pracy.
- Przedmiot przemieszczany ręcznie nie powinien ograniczać pola widzenia pracownika.
- Przemieszczane przedmioty należy przenosić jak najbliżej ciała.
- Niedopuszczalne jest ręczne przemieszczanie przedmiotów przez pomieszczenia, schody, korytarze albo drzwi zbyt wąskie w stosunku do rozmiarów tych przedmiotów, jeżeli stwarza to zagrożenie wypadkowe.
- Powierzchnia, po której są przemieszczane ręcznie przedmioty, powinna być równa, stabilna i nieśliska.
- Dopuszczalne jest ręczne przetaczanie przedmiotów o kształtach okrągłych (w szczególności beczek, rur o dużych średnicach) przy spełnieniu m.in. następujących wymagań:
 - » masa przedmiotów przetaczanych ręcznie po terenie poziomym nie może przekraczać 300 kg na jednego pracownika;

- » masa przedmiotów wtaczanych ręcznie na pochylnie przez jednego pracownika nie może przekraczać 50 kg.

Zespołowe przenoszenie przedmiotów

- Przenoszenie przedmiotów, których długość przekracza 4 m, a i masa 30 kg, powinno odbywać się zespołowo, tak aby na jednego pracownika przypadała masa nieprzekraczająca:
 - » 25 kg przy pracy stałej;
 - » 42 kg przy pracy dorywczej.
- Niedopuszczalne jest zespołowe przemieszczanie przedmiotów o masie przekraczającej 500 kg.
- Przy zespołowym przenoszeniu przedmiotów należy zapewnić:
 - » dobór pracowników pod względem wzrostu i wieku oraz nadzór

pracownika doświadczonego w zakresie stosowania odpowiednich sposobów ręcznego przemieszczania przedmiotów i organizacji pracy, wyznaczonego w tym celu przez pracodawcę;

- » odstępy pomiędzy pracownikami co najmniej 0,75 m oraz stosowanie odpowiedniego sprzętu pomocniczego.
- Przenoszenie przedmiotów długich i o dużej masie powinno odbywać się przy zastosowaniu sprzętu pomocniczego pozwalającego na transport takich przedmiotów z możliwie najmniejszym unoszeniem ich ponad poziom podłoża.
- Przy zespołowym przenoszeniu na ramionach przedmiotów długich i o dużej masie należy dopilnować, aby pracownicy:
 - » wkładali i opuszczali przenoszony przedmiot jednocześnie i na komendę;
 - » znajdowali się po jednej stronie przenoszonego przedmiotu;
 - » używali środków ochrony indywidualnej chroniących ramiona.

- Przy przemieszczaniu ładunku na wózku po pochyleniach większych niż 5% masa ładunku, łącznie z masą wózka, nie może przekraczać 350 kg.
- Niedopuszczalne jest ręczne przemieszczanie ładunków na wózkach po pochyleniach powierzchni większych niż 8% oraz na odległość większą niż 200 m.
- Wózki powinny zapewniać stabilność przy załadunku i rozładunku.
- Wózki przemieszczane na szynach oraz wózki kołowe przemieszczane na pochyleniach powinny posiadać sprawnie działające hamulce.
- Sposób ładowania oraz rozmieszczenia ładunków na wózkach i taczkach powinien zapewnić ich równowagę i stabilność podczas przemieszczania.
- Przedmioty przewożone na wózkach nie powinny wystawać poza obrys wózka ani przysłaniać pola widzenia. W wyjątkowych przypadkach dopuszczalne jest przewożenie przedmiotów w warunkach niespełnienia tych wymagań, o ile praca odbywa się pod nadzorem zapewniającym bezpieczne jej wykonanie.
- Masa ładunku przemieszczanego na taczce, łącznie z masą taczki, nie może przekraczać: 100 kg po twardej nawierzchni i 75 kg po nawierzchni nieutwardzonej.

Przemieszczanie ładunków za pomocą poruszanych ręcznie wózków oraz taczek

- Dopuszczalna masa ładunku przemieszczanego na wózku po terenie płaskim o twardej nawierzchni nie może przekraczać 450 kg na pracownika, łącznie z masą wózka.

Przykłady prac szczególnie uciążliwych lub szkodliwych dla zdrowia kobiet

- Niedopuszczalne jest ręczne:
 - » podnoszenie i przenoszenie ciężarów o masie przekraczającej:
 - 12 kg – przy pracy stałej;
 - 20 kg – przy pracy dorywczej (do 4 razy na godzinę w czasie zmiany roboczej);
 - » przenoszenie pod górę – po pochylniach, schodach itp., których maksymalny kąt nachylenia przekracza 30°, a wysokość 5 m – ciężarów o masie przekraczającej:
 - 8 kg – przy pracy stałej;
 - 15 kg – przy pracy dorywczej (do 4 razy na godzinę w czasie zmiany roboczej);
- Niedopuszczalne jest przewożenie ciężarów o masie przekraczającej:
 - » 50 kg – przy przewożeniu na taczkach jednokołowych (o pochyleniu nie przekraczającym 2%);
 - » 80 kg – przy przewożeniu na wózkach 2-, 3-, i 4-kołowych (o pochyleniu nieprzekraczającym 2%);
 - » 300 kg – przy przewożeniu na wózkach po szynach (o pochyleniu nieprzekraczającym 1%).

Wyżej podane dopuszczalne masy ciężarów obejmują również masę urządzenia transportowego i dotyczą przewożenia ciężarów po powierzchni równej, twardej i gładkiej.

Sprzęt zmechanizowany, pomocniczy i urządzenia

- Przy pracach budowlano-montażowych zatrudniony może być wyłącznie pracownik, który:
 - » posiada kwalifikacje przewidziane odrębnymi przepisami dla danego stanowiska, uzyskał orzeczenie lekarskie o dopuszczeniu do określonej pracy.
- Nie wolno zatrudniać pracownika na danym stanowisku pracy w razie przeciwwskazań

lekarskich oraz bez wstępnego przeszkolenia w zakresie bezpieczeństwa i higieny pracy.

- Wykonywanie funkcji operatorów maszyn budowlanych, dźwigowych, kierowców wózków silnikowych i innych maszyn budowlanych o napędzie silnikowym wymaga posiadania uprawnień wydanych przez właściwą komisję kwalifikacyjną.

- Maszyny, urządzenia i sprzęt, które podlegają dozorowi technicznemu, a są eksploatowane na budowie, powinny posiadać dokumenty uprawniające do ich eksploatacji.



- Sprzęt zmechanizowany i pomocniczy powinien posiadać ustalone takie parametry jak dopuszczalny udźwig, nośność, ciśnienie i temperaturę, uwidocznione przez stały i wyraźny napis.
- Przeciążanie sprzętu zmechanizowanego oraz sprzętu pomocniczego ponad dopuszczalne obciążenie robocze jest zabronione.
- Ruchome części mechanizmów sprzętu zmechanizowanego i pomocniczego zagrażające bezpieczeństwu powinny być zaopatrzone w osłony zapobiegające wypadkom.
- Zmechanizowany i pomocniczy sprzęt powinien być przed rozpoczęciem pracy i przed zmianą sprawdzony pod względem sprawności technicznej i bezpiecznego użytkowania.

Środki ochrony indywidualnej oraz odzież i obuwie robocze

- Pracodawca jest obowiązany dostarczyć pracownikowi nieodpłatnie środki ochrony indywidualnej zabezpieczające przed działaniem niebezpiecznych i szkodliwych dla zdrowia czynników występujących w środowisku pracy oraz informować go o sposobach postępowania się tymi środkami.
- Pracodawca jest obowiązany dostarczyć pracownikowi środki ochrony indywidualnej, które spełniają wymagania dotyczące oceny zgodności.
- Pracodawca jest obowiązany dostarczyć pracownikowi nieodpłatnie odzież i obuwie robocze, spełniające wymagania określone w polskich normach:
 - » jeżeli odzież własna pracownika może ulec zniszczeniu lub znacznemu zabrudzeniu,
- ze względu na wymagania technologiczne, sanitarne lub bezpieczeństwa i higieny pracy.
- Rodzaje środków ochrony indywidualnej oraz odzieży i obuwia roboczego, których stosowanie na określonych stanowiskach jest niezbędne, oraz przewidywane okresy użytkowania odzieży i obuwia roboczego pracodawca ustala w porozumieniu z zakładową organizacją związkową. Jeżeli u danego pracodawcy nie działa zakładowa organizacja związkowa, pracodawca dokonuje takich ustaleń w porozumieniu z pracownikami wybranymi w tym celu przez załogę, w trybie przyjętym w zakładzie pracy.
- Pracodawca nie może dopuścić pracownika do pracy bez środków ochrony indywidualnej

- Sprzęt zmechanizowany należy zabezpieczyć przed dostępem osób nienależących do obsługi.
- Dokonywanie napraw, smarowanie i czyszczenie sprzętu zmechanizowanego będącego w ruchu jest zabronione.

- oraz odzieży i obuwia roboczego przewidzianych do stosowania na danym stanowisku pracy.
- Pracodawca jest obowiązany zapewnić, aby stosowane środki ochrony indywidualnej oraz odzież i obuwie robocze posiadały właściwości ochronne i użytkowe oraz zapewnić odpowiednio ich pranie, konserwację, naprawę, odpylanie i odkażanie.
- Jeżeli pracodawca nie może zapewnić prania odzieży roboczej, czynności te mogą być wykonywane przez pracownika, pod warunkiem wypłacania przez pracodawcę ekwiwalentu pieniężnego w wysokości kosztów poniesionych przez pracownika.

Szczegółowe zasady stosowania środków ochrony indywidualnej

- Środki ochrony indywidualnej powinny być stosowane w sytuacjach, kiedy nie można uniknąć zagrożeń lub nie można ich wystarczająco ograniczyć za pomocą środków ochrony zbiorowej lub odpowiedniej organizacji pracy.
- Dostarczane pracownikom do stosowania środki ochrony indywidualnej powinny:
 - » być odpowiednie do istniejącego zagrożenia i nie powodować zwiększonego zagrożenia;
 - » uwzględniać warunki istniejące w danym miejscu pracy;
 - » uwzględniać wymagania ergonomii oraz stan zdrowia pracownika;
 - » być odpowiednio dopasowane do użytkownika po wykonaniu niezbędnych regulacji.
- W przypadku występowania więcej niż jednego zagrożenia i konieczności jednoczesnego stosowania kilku środków ochrony indywidualnej, środki te powinny dać się dopasować względem siebie bez zmniejszenia ich właściwości ochronnych.
- W zależności od stopnia zagrożenia, częstości narażenia na zagrożenie, cech stanowiska

- pracy każdego pracownika i skuteczności działania środków ochrony indywidualnej pracodawca powinien określić warunki stosowania środków ochrony indywidualnej, a w szczególności czas i przypadki, w których powinny być używane.
- Środki ochrony indywidualnej powinny być przeznaczone do osobistego użytku. W wyjątkowych przypadkach środek ochrony indywidualnej może być używany przez więcej niż jedną osobę, o ile zastosowanie działania wykluczające niepożądaną wpływ takiego użytko-

- wania na zdrowie lub higienę użytkowników.
- Środki ochrony indywidualnej powinny być stosowane zgodnie ze swoim przeznaczeniem, z wyłączeniem szczególnych i wyjątkowych sytuacji, zgodnie z instrukcją przekazaną przez pracodawcę (powinna ona być zrozumiała dla pracowników oraz powinna określać sposoby używania tych środków, ich kontroli i konserwacji).
- W razie potrzeby, w celu zapewnienia właściwego używania środków ochrony indywidualnej, pracodawca powinien zorgani-

- zować pokazy używania tych środków.
- Przy wyborze środków ochrony indywidualnej niezbędnych do stosowania przy określonych pracach pracodawca powinien uwzględnić wskazania zawarte w zamieszczonych poniżej tabelach:

ZAGROŻENIA, PRZY KTÓRYCH WYMAGANE JEST STOSOWANIE ŚRODKÓW OCHRONY INDYWIDUALNEJ		Najczęściej zagrożone części ciała											
		Głowa			Kończyny górne		Kończyny dolne		Inne				
Zagrożenia		Czaszka	Twarz	Oczy	Narząd słuchu	Drogi oddechowe	Dłonie	Ręce	Stopy	Nogi	Skóra	Tułów, w tym brzuch	Drogi rodne
		Fizyczne	Mechaniczne	Upadki z wysokości	•				•	•		•	
Wybuchy, uderzenia, wstrząsy, zgniecenia	•					•		•	•	•	•	•	•
Przekłucia, przecięcia, otarcia				•	•			•	•	•	•	•	•
Poślizgnięcia, upadki								•		•	•		
Drgania (wibracje)								•	•	•			
Termiczne	Wysoka temperatura, ogień			•	•		•	•	•	•	•	•	
	Zimno			•		•	•	•	•	•		•	
Elektryczne					•	•	•	•	•				
	Promieniowanie	Jonizujące	•	•			•	•	•			•	•
Niejonizujące		•	•				•				•		
Chemiczne	Aerozole	Pyły, włókna		•		•						•	
		Dymy		•		•							
		Mgła	•	•		•	•						
	Płyny	Zanurzenie					•		•	•			
		Chłapanie, pryskanie	•	•		•	•	•	•	•	•	•	•
Gaz, pary	•	•		•									
Biologiczne	Szkodliwe bakterie	•	•		•	•						•	
	Szkodliwe wirusy					•	•					•	
	Grzyby		•		•							•	
	Biologiczne antygeny inne niż mikroorganizmy											•	
Pierwotniaki i zwierzęta bezkręgowce					•						•		

Rodzaje prac, przy których wymagane jest stosowanie środków ochrony indywidualnej (wyciąg)	
Rodzaje środków ochrony indywidualnej	Rodzaje prac, przy których wymagane jest stosowanie środków ochrony indywidualnej
Odzież ochronna	Prace w narażeniu na działanie wody, czynników chemicznych, pyłowych, mechanicznych i biologicznych oraz wysokiej i niskiej temperatury, stwarzające ryzyko dla zdrowia lub bezpieczeństwa pracowników, w tym w szczególności: <ul style="list-style-type: none"> • prace w narażeniu na działanie szkodliwych dla zdrowia substancji chemicznych i biologicznych oraz pyłów; • prace w narażeniu na działanie substancji rakotwórczych; • prace na zewnątrz pomieszczeń w narażeniu na deszcz lub chłód; • prace w pomieszczeniach o bardzo niskiej temperaturze, w tym w komorach chłodniczych; • prace narażające na zamoczenie ciała lub przesiąknięcie odzieży w wyniku stosowania wody, roztworów, kąpeli, mas ciekłych, olei, tłuszczów lub innych substancji płynnych, wilgotnych, oleistych lub tłustych.
Środki ochrony głowy 1) hełmy ochronne 2) nakrycia głowy	Prace narażające pracowników na urazy głowy, w tym w szczególności: <ul style="list-style-type: none"> • prace budowlane, zwłaszcza na rusztowaniach i w ich sąsiedztwie, przy wznoszeniu i demontażu szalowania, przy rozbiórkach obiektów budowlanych, prace montażowe i instalacyjne; • prace w sąsiedztwie urządzeń do podnoszenia, dźwigów i przenośników. Prace stwarzające ryzyko pochwylenia włosów, zamoczenia głowy lub zanieczyszczenia substancjami i materiałami toksycznymi, drażniącymi, żrącymi, podatnymi na gnicie lub mogącymi być źródłem infekcji oraz wykonywane w warunkach niskiej i wysokiej temperatury, a w szczególności: <ul style="list-style-type: none"> • prace na zewnątrz pomieszczeń w narażeniu na deszcz albo działanie niskiej lub wysokiej temperatury; • prace, przy których włosy pracowników są narażone na wciągnięcie przez ruchome części maszyn lub urządzeń mechanicznych.
Środki ochrony kończyn dolnych	Prace stwarzające ryzyko urazów kończyn dolnych (w tym oparzenia), ich zamoczenia lub zanieczyszczenia substancjami i materiałami toksycznymi, drażniącymi, żrącymi, podatnymi na gnicie lub mogącymi być źródłem infekcji oraz wykonywane w warunkach niskiej lub wysokiej temperatury, a w szczególności: <ul style="list-style-type: none"> • prace przy rozbiórkach, prace budowlane, prace przy wznoszeniu rusztowań, prace przy deskowaniu lub zdejmowaniu deskowania konstrukcji betonowych oraz inne prace na budowie w narażeniu na zranienie stóp przez gwoździe lub ostre przedmioty; • prace na mostach, konstrukcjach stalowych, masztach, wieżach i dźwigach; • prace w narażeniu na kontakt nóg z bardzo gorącymi lub bardzo zimnymi materiałami; • prace remontowe i renowacyjne; • transport i magazynowanie ciężkich elementów, których upadek na stopę może spowodować jej zranienie; • prace w narażeniu na ryzyko upadku z wysokości na skutek ześlizgnięcia, w tym prace na dachu; • prace z użyciem pilarki łańcuchowej, w tym przycinanie i ścinanie drzew; • prace w narażeniu na zanieczyszczenie stóp substancjami organicznymi podatnymi na gnicie lub odpadami.
Środki ochrony kończyn górnych	Prace stwarzające ryzyko urazów rąk (związanych również z działaniem wysokiej temperatury, wibracji oraz substancji chemicznych), prace w kontakcie z wodą, substancjami toksycznymi, żrącymi lub drażniącymi, z materiałami podatnymi na gnicie i innymi mogącymi być źródłem infekcji oraz prace w niskiej temperaturze, w tym w szczególności: <ul style="list-style-type: none"> • prace z użyciem przedmiotów lub materiałów ostrych, tnących, kłujących, parzących lub szczególnie chropowatych albo inne narażające na uszkodzenia rąk, z wyłączeniem prac przy obsłudze maszyn, przy których istnieje niebezpieczeństwo wciągnięcia rękawicy; • prace narażające pracowników na działanie substancji chemicznych i biologicznych niebezpiecznych dla zdrowia; • prace, przy których ręce pracowników narażone są na kontakt z substancjami toksycznymi, żrącymi lub drażniącymi; • prace w narażeniu na działanie substancji rakotwórczych.





Rodzaje prac, przy których wymagane jest stosowanie środków ochrony indywidualnej (wyciąg)	
Rodzaje środków ochrony indywidualnej	Rodzaje prac, przy których wymagane jest stosowanie środków ochrony indywidualnej
Środki ochrony twarzy i oczu	Prace, przy których twarz lub oczy pracowników są narażone na urazy albo podrażnienia w wyniku działania czynników niebezpiecznych i szkodliwych dla zdrowia, w tym w szczególności: <ul style="list-style-type: none"> • prace, przy których oczy są narażone na kontakt z substancjami o wyraźnym działaniu drażniącym wzrok, jak pył piasku, pył węglowy i inne cząsteczki lub opary substancji żrących; • prace z laserami; • szlifowanie na sucho, oczyszczanie lub usuwanie kamienia kotłowego przy użyciu młota oraz inne prace powodujące rozpryskiwanie mogących przedostać się do oczu ostrych cząsteczek, stopionych metali lub żrących płynów; • prace przy rozpylaniu płynów.
Środki ochrony układu oddechowego	Prace w warunkach ryzyka narażenia na nadmierne zanieczyszczenie powietrza czynnikami szkodliwymi lub w warunkach niedoboru tlenu w powietrzu, w tym w szczególności: <ul style="list-style-type: none"> • prace w narażeniu na wdychanie szkodliwych pyłów, gazów, par lub dymu.
Środki ochrony słuchu	Prace w warunkach, w których poziom hałasu przekracza najwyższe dopuszczalne natężenie, w tym w szczególności: <ul style="list-style-type: none"> • prace przy użyciu narzędzi pneumatycznych; • cięcie drewna przy użyciu pilarki tarczowej lub pilarki z piłą łańcuchową.
Dermatologiczne środki ochrony indywidualnej	Prace narażające na podrażnienia skóry, w tym w szczególności: <ul style="list-style-type: none"> • prace w narażeniu na działanie pyłu paku albo innych pyłów lub oparów wywierających na skórę podobne działanie drażniące.

Wykaz środków ochrony indywidualnej (wyciąg)	
Grupy środków ochrony indywidualnej	Rodzaje środków ochrony indywidualnej
Odzież ochronna	Ubrania; kombinezony; kurtki; bluzy; kamizelki; spodnie; fartuchy; fartuchy przednie; płaszczki; peleryny; ochraniacze barku; ochraniacze klatki piersiowej; ochraniacze brzucha; ochraniacze pośladków; osłony tułowia; osłony głowy i karku; kamizelki ostrzegawcze; kurtki ostrzegawcze; spodnie ostrzegawcze; narzutki ostrzegawcze; inne rodzaje odzieży ochronnej.
Środki ochrony głowy	Hełmy ochronne; hełmy ochronne z wyposażeniem dodatkowym; czapki; czepki i stożki; kapelusze; kaptury; berety; chustki; inne nakrycia głowy.
Środki ochrony kończyn górnych	Rękawice ochronne; ochraniacze palców; ochraniacze dłoni; ochraniacze nadgarstka; ochraniacze nadgarstka i przedramienia; ochraniacze łokcia; ochraniacze przedramienia i ramienia; inne środki ochrony rąk.
Środki ochrony kończyn dolnych	Buty; półbuty; trzewiki; saperki; półsaperki; kalosze; sandały; trepy; ochraniacze stopy; ochraniacze gołenias; ochraniacze kolana; ochraniacze uda; getry; inne środki ochrony nóg.
Środki ochrony twarzy i oczu	Okulary; gogle; osłony twarzy, w tym półosłony i przyłbice; tarcze; inne środki ochrony twarzy i oczu.
Środki ochrony słuchu	Wkładki przeciwhałasowe; naszki przeciwhałasowe; hełmy przeciwhałasowe; inne środki ochrony słuchu.
Środki ochrony układu oddechowego i regeneracyjne; inne rodzaje sprzętu ochrony układu oddechowego.	Sprzęt oczyszczający do pracy ciągłej, w tym filtrujący, pochłaniający i filtrująco-pochłaniający; sprzęt izolujący do pracy ciągłej, w tym autonomiczny i stacjonarny; sprzęt ucieczkowy oczyszczający, w tym pochłaniacze i filtropochłaniacze; sprzęt ucieczkowy izolujący, w tym aparaty powietrzne butlowe.
Środki ochrony przed upadkiem z wysokości	Szelki bezpieczeństwa i pasy biodrowe; linki bezpieczeństwa; amortyzatory; urządzenia samohamowne; inne środki chroniące przed upadkiem z wysokości.
Dermatologiczne środki ochrony skóry	Środki osłaniające skórę; kremy, pasty, maści; środki oczyszczające skórę; środki regenerujące skórę.



nowa, lepsza wyszukiwarka systemów suchej zabudowy

wejdź na  www.systemynida.pl

-  Proste wyszukiwanie
-  Praktyczna kalkulacja
-  Wsparcie i porady
-  Dostępna wersja mobilna

Wyszukiwarka dostępna na:





Nida Tynk

okładziny ściennie kotwione

Płyty gipsowo-kartonowe i gipsowe Nida można stosować do obudowy ścian wewnętrznych i zewnętrznych. Mają one szczególne zastosowanie w remontach przeprowadzanych szybko i w czysty sposób. Powierzchnia suchego tynku jest gładka i tworzy doskonałe podłoże do dalszych prac wykończeniowych. Płyty gipsowo-kartonowe Nida o grubości 12,5 mm można mocować do podłoża za pomocą kleju gipsowego Nida Fix lub na konstrukcji stalo-

wej z wykorzystaniem kształtowników stalowych Nida. W przypadku montażu płyt Nida Ogień Plus (Typ DF) o grubości 12,5 mm lub 15 mm w jednej lub kilku warstwach, na konstrukcji stalowej Nida, można zabezpieczyć ściany nośne budynku do klasy odporności ogniowej (R)EI120. Wykonując takie konstrukcje z dodatkową warstwą wełny mineralnej zwiększamy izolacyjność akustyczną i termiczną ścian zewnętrznych.

spis rozdziału

- 80 9,5; 12,5
- 82 CD/ES-12,5; CD/ES-18
- 84 CD/ES-25; CD/ES-27,5; CD/ES-30
- 86 CD/ES-37,5; CD/ES-45
- 88 CD/ES-50; CD/ES-55; CD/ES-60
- 90 CD/ES-12,5/SONIC (N0)
- 92 CD/ES-12,5/SONIC (N1-N8)
- 94 CD/EL-12,5; CD/EL-18
- 96 CD/EL-25; CD/EL-27,5; CD/EL-30
- 98 CD/EL-37,5; CD/EL-45
- 100 CD/EL-50; CD/EL-55; CD/EL-60
- 102 CD/EL-12,5/SONIC (N0)
- 104 CD/EL-12,5/SONIC (N1-N8)
- 106 CD/ES-13/RTG; CD/ES-13,5/RTG; CD/ES-14/RTG;
CD/ES-14,5/RTG; CD/ES-15/RTG; CD/ES-15,5/RTG
- 108 PK48-12,5; PK48-18
- 110 PK48-25; PK48-27,5; PK48-30
- 112 PK48-37,5; PK48-45
- 114 PK48-50; PK48-55; PK48-60
- 116 C100/L-12,5; C100/L-18
- 118 C100/L-25; C100/L-27,5; C100/L-30
- 120 C100/L-37,5; C100/L-45
- 122 C100/L-50; C100/L-55; C100/L-60
- 124 CC100/L-12,5; CC100/L-18
- 126 CC100/L-25; CC100/L-27,5; CC100/L-30
- 128 CC100/L-37,5; CC100/L-45
- 130 CC100/L-50; CC100/L-55; CC100/L-60
- 132 C50/PWA-12,5; C50/PWA-18
- 134 C50/PWA-25; C50/PWA-27,5; C50/PWA-30
- 136 C50/PWA-37,5; C50/PWA-45
- 138 C50/PWA-50; C50/PWA-55; C50/PWA-60
- 140 C75/PWA-12,5; C75/PWA-18
- 142 C75/PWA-25; C75/PWA-27,5; C75/PWA-30
- 144 C75/PWA-37,5; C75/PWA-45
- 146 C75/PWA-50; C75/PWA-55; C75/PWA-60
- 148 C100/PWA-12,5; C100/PWA-18,0
- 150 C100/PWA-25; C100/PWA-27,5; C100/PWA-30
- 152 C100/PWA-37,5; C100/PWA-45
- 154 C100/PWA-50; C100/PWA-55; C100/PWA-60

nida Tynk / indeks systemów



Strona	Nazwa systemu Nida Tynk ¹⁾	Mocowanie do podłoża		Posycenie płytami gipsowymi		Grubość całkowita [mm]	Maksymalna wysokość [mm]	Ciężar zabudowy 1m ² [kg]	Klasa odporności ogniowej [min]
		Nida	Expert	Nida	Oznaczenie wg normy				
SYSTEM OKŁADZIN ŚCIENNYCH KOTWIONYCH NA KLEJU GIPSOWYM NIDA FIX									
81	9,5/Expert	Fix	Expert	9,5	A	22,0	6000	12,0	-
81	12,5/Expert	Fix	Expert	12,5	A	25,0	6000	13,0	-
81	12,5/Woda ²⁾	Fix	Woda	12,5	H2	25,0	6000	13,0	-
81	12,5/Ogień+	Fix	Ogień Plus	12,5	DF	25,0	6000	15,0	-
81	12,5/WodaOgień+	Fix	Woda Ogień Plus	12,5	DFH2	25,0	6000	15,0	-
81	12,5/Cicha	Fix	Cicha	12,5	DFH1IR	25,0	6000	18,0	-
81	12,5/Twarda	Fix	Twarda	12,5	DEFH1IR	25,0	6000	18,0	-
81	12,5/Hydro	Fix	Hydro	12,5	GMFH1I	25,0	6000	16,0	-

¹⁾ Europejska Ocena Techniczna ETA 15/0301.

²⁾ W pomieszczeniach o wilgotności względnej powietrza do 85% w sekcjach narożnych na intensywne działanie wody zaleca się stosowanie płyt gipsowych z włóknami Nida Hydro (płaszczyzny poziome i pionowe w okolicach wanny, pryszniczka itp.)



Strona	Nazwa systemu Nida Tynk ¹⁾	Posycenie płytami gipsowymi			Konstrukcja nośna		Materiał izolacyjny	Maksymalna wysokość [mm]	Przyrost izolacyjności akustycznej ΔRw max [dB]	Ciężar zabudowy 1m ² [kg]	Klasa odporności ogniowej [min]	System specjalny
		Nida	Grubość [mm]	Oznaczenie wg normy	Rozstaw łączników Nida ES60 [mm]	Rozstaw profili Nida CD60 [mm]						
SYSTEM OKŁADZIN ŚCIENNYCH KOTWIONYCH NA KONSTRUKCJI NOŚNEJ NIDA CD60												
83	CD/ES-12,5/Expert	Expert	12,5	A	1250	600	opcja	bez ograniczeń	11	10,0	-	-
83	CD/ES-12,5/Woda ²⁾	Woda	12,5	H2	1250	600	opcja	bez ograniczeń	11	10,0	-	-
83	CD/ES-12,5/Ogień+	Ogień Plus	12,5	DF	1250	600	opcja	bez ograniczeń	11	12,0	(R)EI15	-
83	CD/ES-12,5/WodaOgień+	Woda Ogień Plus	12,5	DFH2	1250	600	opcja	bez ograniczeń	11	12,0	(R)EI15	-
83	CD/ES-12,5/Cicha	Cicha	12,5	DFH1IR	1250	600	opcja	bez ograniczeń	11	15,0	(R)EI15	●
83	CD/ES-12,5/Twarda	Twarda	12,5	DEFH1IR	1250	600	opcja	bez ograniczeń	11	15,0	(R)EI15	●
83	CD/ES-12,5/Hydro	Hydro	12,5	GMFH1I	1250	600	opcja	bez ograniczeń	11	13,0	(R)EI15	●
83	CD/ES-18/Ogień+	Ogień Plus	18,0	DF	1250	600	opcja	bez ograniczeń	11	16,0	(R)EI30	-
85	CD/ES-25/Expert	Expert	2x12,5	A	1250	600	opcja	bez ograniczeń	11	19,0	-	-
85	CD/ES-25/Woda ²⁾	Woda	2x12,5	H2	1250	600	opcja	bez ograniczeń	11	19,0	-	-
85	CD/ES-25/OgieńTypF	Ogień Typ F	2x12,5	F	1250	600	opcja	bez ograniczeń	11	19,0	(R)EI30	-
85	CD/ES-25/Ogień+	Ogień Plus	2x12,5	DF	1250	600	opcja	bez ograniczeń	11	22,0	(R)EI30	-
85	CD/ES-25/WodaOgień+	Woda Ogień Plus	2x12,5	DFH2	1250	600	opcja	bez ograniczeń	11	22,0	(R)EI30	-
85	CD/ES-25/Cicha	Cicha	2x12,5	DFH1IR	1250	600	opcja	bez ograniczeń	11	28,0	(R)EI30	●
85	CD/ES-25/Twarda	Twarda	2x12,5	DEFH1IR	1250	600	opcja	bez ograniczeń	11	28,0	(R)EI30	●
85	CD/ES-25/Hydro	Hydro	2x12,5	GMFH1I	1250	600	opcja	bez ograniczeń	11	24,0	(R)EI30	●
85	CD/ES-27,5/Ogień+ ³⁾	Ogień Plus	1x12,5+1x15,0	DF	1250	600	opcja	bez ograniczeń	11	26,0	(R)EI60	-
85	CD/ES-30/Ogień+	Ogień Plus	2x15,0	DF	1250	600	opcja	bez ograniczeń	11	29,0	(R)EI60	-
85	CD/ES-30/Twarda	Twarda	2x15,0	DEFH1IR	1250	600	opcja	bez ograniczeń	11	33,0	(R)EI60	●
85	CD/ES-30/Hydro	Hydro	2x15,0	GMFH1I	1250	600	opcja	bez ograniczeń	11	29,0	(R)EI60	●
87	CD/ES-37,5/Ogień+	Ogień Plus	3x12,5	DF	1250	600	opcja	bez ograniczeń	11	33,0	(R)EI60	-
87	CD/ES-37,5/WodaOgień+	Woda Ogień Plus	3x12,5	DFH2	1250	600	opcja	bez ograniczeń	11	33,0	(R)EI60	-
87	CD/ES-37,5/Cicha	Cicha	3x12,5	DFH1IR	1250	600	opcja	bez ograniczeń	11	41,0	(R)EI60	●
87	CD/ES-37,5/Twarda	Twarda	3x12,5	DEFH1IR	1250	600	opcja	bez ograniczeń	11	41,0	(R)EI60	●
87	CD/ES-37,5/Hydro	Hydro	3x12,5	GMFH1I	1250	600	opcja	bez ograniczeń	11	35,0	(R)EI60	●
87	CD/ES-45/Ogień+ ⁴⁾	Ogień Plus	3x15,0	DF	1250	600	opcja	bez ograniczeń	11	43,0	(R)EI120	-
87	CD/ES-45/WodaOgień+ ⁴⁾	Woda Ogień Plus	3x15,0	DFH2	1250	600	opcja	bez ograniczeń	11	43,0	(R)EI120	-
89	CD/ES-50/Ogień+	Ogień Plus	4x12,5	DF	1250	600	opcja	bez ograniczeń	11	43,0	(R)EI90	-
89	CD/ES-50/WodaOgień+	Woda Ogień Plus	4x12,5	DFH2	1250	600	opcja	bez ograniczeń	11	43,0	(R)EI90	-
89	CD/ES-50/Cicha	Cicha	4x12,5	DFH1IR	1250	600	opcja	bez ograniczeń	11	54,0	(R)EI90	●

¹⁾ Europejska Ocena Techniczna ETA 15/0301.

²⁾ Raport z badań ITB LA-1187a/2005.

³⁾ Płyta występuje pod nazwą handlową Creason.

Strona	Nazwa systemu Nida Tynk ¹⁾	Posycenie płytami gipsowymi			Konstrukcja nośna		Materiał izolacyjny	Maksymalna wysokość [mm]	Przyrost izolacyjności akustycznej ΔRw max [dB]	Ciężar zabudowy 1m ² [kg]	Klasa odporności ogniowej [min]	System specjalny
		Nida	Grubość [mm]	Oznaczenie wg normy	Rozstaw łączników Nida ES60 [mm]	Rozstaw profili Nida CD60 [mm]						
89	CD/ES-50/Twarda	Twarda	4x12,5	DEFH1IR	1250	600	opcja	bez ograniczeń	11	54,0	(R)EI90	●
89	CD/ES-50/Hydro	Hydro	4x12,5	GMFH1I	1250	600	opcja	bez ograniczeń	11	46,0	(R)EI90	●
89	CD/ES-55/Ogień+	Ogień Plus	2x12,5+2x15,0	DF	1250	600	opcja	bez ograniczeń	11	50,0	(R)EI120	-
89	CD/ES-55/Twarda	Twarda	2x12,5+2x15,0	DEFH1IR	1250	600	opcja	bez ograniczeń	11	60,0	(R)EI120	●
89	CD/ES-55/Hydro	Hydro	2x12,5+2x15,0	GMFH1I	1250	600	opcja	bez ograniczeń	11	51,0	(R)EI120	●
89	CD/ES-60/Ogień+	Ogień Plus	4x15,0	DF	1250	600	opcja	bez ograniczeń	11	57,0	(R)EI120	-
89	CD/ES-60/Twarda	Twarda	4x15,0	DEFH1IR	1250	600	opcja	bez ograniczeń	11	64,0	(R)EI120	●
89	CD/ES-60/Hydro	Hydro	4x15,0	GMFH1I	1250	600	opcja	bez ograniczeń	11	57,0	(R)EI120	●

¹⁾ Europejska Ocena Techniczna ETA 15/0301.

²⁾ W pomieszczeniach o wilgotności względnej powietrza do 85% w sekcjach narożnych na intensywne działanie wody zaleca się stosowanie płyt gipsowych z włóknami Nida Hydro (płaszczyzny poziome i pionowe w okolicach wanny, pryszniczka itp.)

³⁾ W systemie w klasie odporności ogniowej (R)EI60 w konfiguracji 1x12,5 mm + 1x15,0 mm możliwość zamiany płyty Nida Ogień Plus typ DF tylko na płytę Nida Woda Ogień Plus typ DFH2.

⁴⁾ W systemach w klasie odporności ogniowej (R)EI120 w konfiguracji 3x15,0 mm brak możliwości zamiany płyt.



Strona	Nazwa systemu Nida Tynk ¹⁾	Posycenie płytami gipsowymi			Konstrukcja nośna		Materiał izolacyjny	Maksymalna wysokość [mm]	Współczynnik pochłaniania dźwięku α _w	Ciężar zabudowy 1m ² [kg]	Klasa odporności ogniowej [min]	
		Nida	Grubość [mm]	Oznaczenie wg normy	Rozstaw łączników Nida ES60 [mm]	Rozstaw profili Nida CD60 [mm]						
SYSTEM OKŁADZIN ŚCIENNYCH KOTWIONYCH NA KONSTRUKCJI NOŚNEJ NIDA CD60												
91	CD/ES-12,5/SonicR6n0	Sonic R6n0	12,5	A	1250	300	szklana	40	bez ograniczeń	0,45	12,0	-
91	CD/ES-12,5/SonicR8n0	Sonic R8n0	12,5	A	1250	300	szklana	40	bez ograniczeń	0,65	12,0	-
91	CD/ES-12,5/SonicR10n0	Sonic R10n0	12,5	A	1250	300	szklana	40	bez ograniczeń	0,65	12,0	-
91	CD/ES-12,5/SonicR12n0	Sonic R12n0	12,5	A	1250	300	szklana	40	bez ograniczeń	0,70	12,0	-
91	CD/ES-12,5/SonicR15n0	Sonic R15n0	12,5	A	1250	300	szklana	40	bez ograniczeń	0,70	12,0	-
91	CD/ES-12,5/SonicRN8/15/20n0	Sonic RN8/15/20n0	12,5	A	1250	300	szklana	40	bez ograniczeń	0,45	12,0	-
91	CD/ES-12,5/SonicR8/12n0	Sonic R8/12n0	12,5	A	1250	300	szklana	40	bez ograniczeń	0,60	12,0	-
91	CD/ES-12,5/SonicR12/20n0	Sonic R12/20n0	12,5	A	1250	300	szklana	40	bez ograniczeń	0,70	12,0	-
91	CD/ES-12,5/SonicRN12/20/35n0	Sonic RN12/20/35n0	12,5	A	1250	300	szklana	-	bez ograniczeń	0,40	12,0	-
91	CD/ES-12,5/SonicC8n0	Sonic C8n0	12,5	A	1250	300	szklana	-	bez ograniczeń	0,60	12,0	-
91	CD/ES-12,5/SonicC12n0	Sonic C12n0	12,5	A	1250	300	szklana	-	bez ograniczeń	0,55	12,0	-
93	CD/ES-12,5/SonicR15n1	Sonic R15n1 ³⁾	12,5	A	1250	300	szklana	80	bez ograniczeń	0,60	12,0	-
93	CD/ES-12,5/SonicR12n2	Sonic R12n2 ³⁾	12,5	A	1250	300	szklana	80	bez ograniczeń	0,60	12,0	-
93	CD/ES-12,5/SonicR15n8	Sonic R15n8 ³⁾	12,5	A	1250	300	szklana	80	bez ograniczeń	0,50	12,0	-
93	CD/ES-12,5/SonicC10n8	Sonic C10n8 ³⁾	12,5	A	1250	300	szklana	80	bez ograniczeń	0,70	12,0	-
93	CD/ES-12,5/SonicL5x80n8	Sonic L5x80n8 ³⁾	12,5	A	1250	300	szklana	80	bez ograniczeń	0,55	12,0	-

¹⁾ Europejska Ocena Techniczna ETA 15/0301.

²⁾ Raport z badań ITB LA-1187a/2005.

³⁾ Płyta występuje pod nazwą handlową Creason.



Strona	Nazwa systemu Nida Tynk ¹⁾	Posycie płytami gipsowymi			Konstrukcja nośna		Materiał izolacyjny	Maksymalna wysokość	Przyrost izolacyjności akustycznej	Ciężar zabudowy 1m ²	Klasa odporności ogniowej	System specjalny
		Nida	Grubość [mm]	Oznaczenie wg normy	Rozstaw łączników Nida EL60 [mm]	Rozstaw profili Nida CD60 [mm]						
SYSTEM OKŁADZIN ŚCIENNYCH KOTWIONYCH NA KONSTRUKCJI NOŚNEJ NIDA CD60												
95	CD/EL-12,5/Expert	Expert	12,5	A	1250	600	opcja	bez ograniczeń	11	10,0	-	-
95	CD/EL-12,5/Woda ²⁾	Woda	12,5	H2	1250	600	opcja	bez ograniczeń	11	10,0	-	-
95	CD/EL-12,5/Ogień+	Ogień Plus	12,5	DF	1250	600	opcja	bez ograniczeń	11	12,0	(R)EI15	-
95	CD/EL-12,5/WodaOgień+	Woda Ogień Plus	12,5	DFH2	1250	600	opcja	bez ograniczeń	11	12,0	(R)EI15	-
95	CD/EL-12,5/Cicha	Cicha	12,5	DFH1IR	1250	600	opcja	bez ograniczeń	11	15,0	(R)EI15	●
95	CD/EL-12,5/Twarda	Twarda	12,5	DEFH1IR	1250	600	opcja	bez ograniczeń	11	15,0	(R)EI15	●
95	CD/EL-12,5/Hydro	Hydro	12,5	GMFH1I	1250	600	opcja	bez ograniczeń	11	13,0	(R)EI15	●
95	CD/EL-18/Ogień+	Ogień Plus	18,0	DF	1250	600	opcja	bez ograniczeń	11	16,0	(R)EI30	-
97	CD/EL-25/Expert	Expert	2x12,5	A	1250	600	opcja	bez ograniczeń	11	19,0	-	-
97	CD/EL-25/Woda ²⁾	Woda	2x12,5	H2	1250	600	opcja	bez ograniczeń	11	19,0	-	-
97	CD/EL-25/OgieńTypF	Ogień Typ F	2x12,5	F	1250	600	opcja	bez ograniczeń	11	19,0	(R)EI30	-
97	CD/EL-25/Ogień+	Ogień Plus	2x12,5	DF	1250	600	opcja	bez ograniczeń	11	22,0	(R)EI30	-
97	CD/EL-25/WodaOgień+	Woda Ogień Plus	2x12,5	DFH2	1250	600	opcja	bez ograniczeń	11	22,0	(R)EI30	-
97	CD/EL-25/Cicha	Cicha	2x12,5	DFH1IR	1250	600	opcja	bez ograniczeń	11	28,0	(R)EI30	●
97	CD/EL-25/Twarda	Twarda	2x12,5	DEFH1IR	1250	600	opcja	bez ograniczeń	11	28,0	(R)EI30	●
97	CD/EL-25/Hydro	Hydro	2x12,5	GMFH1I	1250	600	opcja	bez ograniczeń	11	24,0	(R)EI30	●
97	CD/EL-27,5/Ogień+ ³⁾	Ogień Plus	1x12,5+1x15,0	DF	1250	600	opcja	bez ograniczeń	11	26,0	(R)EI60	-
97	CD/EL-30/Ogień+	Ogień Plus	2x15,0	DF	1250	600	opcja	bez ograniczeń	11	29,0	(R)EI60	-
97	CD/EL-30/Twarda	Twarda	2x15,0	DEFH1IR	1250	600	opcja	bez ograniczeń	11	33,0	(R)EI60	●
97	CD/EL-30/Hydro	Hydro	2x15,0	GMFH1I	1250	600	opcja	bez ograniczeń	11	29,0	(R)EI60	●
99	CD/EL-37,5/Ogień+	Ogień Plus	3x12,5	DF	1250	600	opcja	bez ograniczeń	11	33,0	(R)EI60	-
99	CD/EL-37,5/WodaOgień+	Woda Ogień Plus	3x12,5	DFH2	1250	600	opcja	bez ograniczeń	11	33,0	(R)EI60	-
99	CD/EL-37,5/Cicha	Cicha	3x12,5	DFH1IR	1250	600	opcja	bez ograniczeń	11	41,0	(R)EI60	●
99	CD/EL-37,5/Twarda	Twarda	3x12,5	DEFH1IR	1250	600	opcja	bez ograniczeń	11	41,0	(R)EI60	●
99	CD/EL-37,5/Hydro	Hydro	3x12,5	GMFH1I	1250	600	opcja	bez ograniczeń	11	35,0	(R)EI60	●
99	CD/EL-45/Ogień+ ⁴⁾	Ogień Plus	3x15,0	DF	1250	600	opcja	bez ograniczeń	11	43,0	(R)EI120	-
99	CD/EL-45/WodaOgień+ ⁴⁾	Woda Ogień Plus	3x15,0	DFH2	1250	600	opcja	bez ograniczeń	11	43,0	(R)EI120	-
101	CD/EL-50/Ogień+	Ogień Plus	4x12,5	DF	1250	600	opcja	bez ograniczeń	11	43,0	(R)EI90	-
101	CD/EL-50/WodaOgień+	Woda Ogień Plus	4x12,5	DFH2	1250	600	opcja	bez ograniczeń	11	43,0	(R)EI90	-
101	CD/EL-50/Cicha	Cicha	4x12,5	DFH1IR	1250	600	opcja	bez ograniczeń	11	54,0	(R)EI90	●
101	CD/EL-50/Twarda	Twarda	4x12,5	DEFH1IR	1250	600	opcja	bez ograniczeń	11	54,0	(R)EI90	●
101	CD/EL-50/Hydro	Hydro	4x12,5	GMFH1I	1250	600	opcja	bez ograniczeń	11	46,0	(R)EI90	●
101	CD/EL-55/Ogień+	Ogień Plus	2x12,5+2x15,0	DF	1250	600	opcja	bez ograniczeń	11	50,0	(R)EI120	-
101	CD/EL-55/Twarda	Twarda	2x12,5+2x15,0	DEFH1IR	1250	600	opcja	bez ograniczeń	11	60,0	(R)EI120	●
101	CD/EL-55/Hydro	Hydro	2x12,5+2x15,0	GMFH1I	1250	600	opcja	bez ograniczeń	11	51,0	(R)EI120	●
101	CD/EL-60/Ogień+	Ogień Plus	4x15,0	DF	1250	600	opcja	bez ograniczeń	11	57,0	(R)EI120	-
101	CD/EL-60/Twarda	Twarda	4x15,0	DEFH1IR	1250	600	opcja	bez ograniczeń	11	64,0	(R)EI120	●
101	CD/EL-60/Hydro	Hydro	4x15,0	GMFH1I	1250	600	opcja	bez ograniczeń	11	57,0	(R)EI120	●

¹⁾ Europejska Ocena Techniczna ETA 15/0301.

²⁾ W pomieszczeniach o wilgotności względnej powietrza do 85% w sekcjach narożnych na intensywne działanie wody zaleca się stosowanie płyt gipsowych z włóknami Nida Hydro (płaszczyzny poziome i pionowe w okolicach wanny, prysznic itp.)

³⁾ W systemie w klasie odporności ogniowej (R)EI60 w konfiguracji 1x12,5 mm + 1x15,0 mm możliwość zamiany płyty Nida Ogień Plus typ DF tylko na płytę Nida Woda Ogień Plus typ DFH2.

⁴⁾ W systemach w klasie odporności ogniowej (R)EI120 w konfiguracji 3x15,0 mm brak możliwości zamiany płyt.

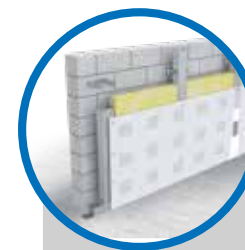

Strona	Nazwa systemu Nida Tynk ¹⁾	Posycie płytami gipsowymi			Konstrukcja nośna		Materiał izolacyjny	Maksymalna wysokość	Przyrost izolacyjności akustycznej	Ciężar zabudowy 1m ²	Klasa odporności ogniowej	System specjalny
		Nida	Grubość [mm]	Oznaczenie wg normy	Rozstaw łączników Nida EL60 [mm]	Rozstaw profili Nida CD60 [mm]						
SYSTEM OKŁADZIN ŚCIENNYCH KOTWIONYCH NA KONSTRUKCJI NOŚNEJ NIDA CD60												
103	CD/EL-12,5/SonicR6n0	Sonic R6n0	12,5	A	1250	300	szklana	40	bez ograniczeń	0,45	12,0	-
103	CD/EL-12,5/SonicR8n0	Sonic R8n0	12,5	A	1250	300	szklana	40	bez ograniczeń	0,65	12,0	-
103	CD/EL-12,5/SonicR10n0	Sonic R10n0	12,5	A	1250	300	szklana	40	bez ograniczeń	0,65	12,0	-
103	CD/EL-12,5/SonicR12n0	Sonic R12n0	12,5	A	1250	300	szklana	40	bez ograniczeń	0,70	12,0	-
103	CD/EL-12,5/SonicR15n0	Sonic R15n0	12,5	A	1250	300	szklana	40	bez ograniczeń	0,70	12,0	-
103	CD/EL-12,5/SonicRN8/15/20n0	Sonic RN8/15/20n0	12,5	A	1250	300	szklana	40	bez ograniczeń	0,45	12,0	-
103	CD/EL-12,5/SonicR8/12n0	Sonic R8/12n0	12,5	A	1250	300	szklana	40	bez ograniczeń	0,60	12,0	-
103	CD/EL-12,5/SonicR12/20n0	Sonic R12/20n0	12,5	A	1250	300	szklana	40	bez ograniczeń	0,70	12,0	-
103	CD/EL-12,5/SonicRN12/20/35n0	Sonic RN12/20/35n0	12,5	A	1250	300	szklana	-	bez ograniczeń	0,40	12,0	-
103	CD/EL-12,5/SonicC8n0	Sonic C8n0	12,5	A	1250	300	szklana	-	bez ograniczeń	0,60	12,0	-
103	CD/EL-12,5/SonicC12n0	Sonic C12n0	12,5	A	1250	300	szklana	-	bez ograniczeń	0,55	12,0	-
105	CD/EL-12,5/SonicR15n1	Sonic R15n1 ³⁾	12,5	A	1250	300	szklana	80	bez ograniczeń	0,60	12,0	-
105	CD/EL-12,5/SonicR12n2	Sonic R12n2 ³⁾	12,5	A	1250	300	szklana	80	bez ograniczeń	0,60	12,0	-
105	CD/EL-12,5/SonicR15n8	Sonic R15n8 ³⁾	12,5	A	1250	300	szklana	80	bez ograniczeń	0,50	12,0	-
105	CD/EL-12,5/SonicC10n8	Sonic C10n8 ³⁾	12,5	A	1250	300	szklana	80	bez ograniczeń	0,70	12,0	-
105	CD/EL-12,5/SonicL5x80n8	Sonic L5x80n8 ³⁾	12,5	A	1250	300	szklana	80	bez ograniczeń	0,55	12,0	-

¹⁾ Europejska Ocena Techniczna ETA 15/0301.

²⁾ Raport z badań ITB LA-1187a/2005.

³⁾ Płyta występuje pod nazwą handlową Creason.

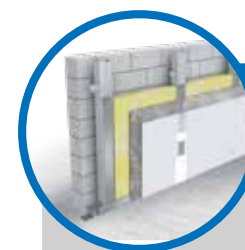

Strona	Nazwa systemu Nida Tynk ¹⁾	Posycie płytami gipsowymi			Konstrukcja nośna		Materiał izolacyjny	Maksymalna wysokość	Przyrost izolacyjności akustycznej	Ciężar zabudowy 1m ²	Klasa odporności ogniowej	System specjalny
		Nida	Grubość [mm]	Oznaczenie wg normy	Rozstaw łączników Nida ES60 [mm]	Rozstaw profili Nida CD60 [mm]						
107	CD/ES-13/RTG	RTG	12,5 + 0,5	DF	1250	625	opcja	bez ograniczeń	11	18,0	-	●
107	CD/ES-13,5/RTG	RTG	12,5 + 1,0	DF	1250	625	opcja	bez ograniczeń	11	23,0	-	●
107	CD/ES-14/RTG	RTG	12,5 + 1,5	DF	1250	625	opcja	bez ograniczeń	11	29,0	-	●
107	CD/ES-14,5/RTG	RTG	12,5 + 2,0	DF	1250	625	opcja	bez ograniczeń	11	35,0	-	●
107	CD/ES-15/RTG	RTG	12,5 + 2,5	DF	1250	625	opcja	bez ograniczeń	11	41,0	-	●
107	CD/ES-15,5/RTG	RTG	12,5 + 3,0	DF	1250	625	opcja	bez ograniczeń	11	46,0	-	●

¹⁾ Europejska Ocena Techniczna ETA 15/0301.



Strona	Nazwa systemu Nida Tynk ¹⁾	Posycie płytami gipsowymi			Konstrukcja nośna		Materiał izolacyjny	Maksymalna wysokość	Przyrost izolacyjności akustycznej	Ciężar zabudowy 1m ²	Klasa odporności ogniowej	System specjalny
		Nida	Grubość [mm]	Oznaczenie wg normy	Rozstaw elementu kotwiącego [mm]	Rozstaw profilu Nida PK48 [mm]						
SYSTEM OKŁADZIN ŚCIENNYCH KOTWIONYCH NA KONSTRUKCJI NOŚNEJ NIDA PK48												
109	PK48-12,5/Expert	Expert	12,5	A	1000	600	opcja	bez ograniczeń	11	10,0	-	-
109	PK48-12,5/Woda ²⁾	Woda	12,5	H2	1000	600	opcja	bez ograniczeń	11	10,0	-	-
109	PK48-12,5/Ogień+	Ogień Plus	12,5	DF	1000	600	opcja	bez ograniczeń	11	12,0	(R)EI15	-
109	PK48-12,5/WodaOgień+	Woda Ogień Plus	12,5	DFH2	1000	600	opcja	bez ograniczeń	11	12,0	(R)EI15	-
109	PK48-12,5/Cicha	Cicha	12,5	DFH1IR	1000	600	opcja	bez ograniczeń	11	14,0	(R)EI15	●
109	PK48-12,5/Twarda	Twarda	12,5	DEFH1IR	1000	600	opcja	bez ograniczeń	11	14,0	(R)EI15	●
109	PK48-12,5/Hydro	Hydro	12,5	GMFH1I	1000	600	opcja	bez ograniczeń	11	12,0	(R)EI15	●
109	PK48-18/Ogień+	Ogień Plus	18,0	DF	1000	600	opcja	bez ograniczeń	11	15,0	(R)EI30	-
111	PK48-25/Expert	Expert	2x12,5	A	1000	600	opcja	bez ograniczeń	11	18,0	-	-
111	PK48-25/Woda ²⁾	Woda	2x12,5	H2	1000	600	opcja	bez ograniczeń	11	18,0	-	-
111	PK48-25/OgieńTypF	Ogień Typ F	2x12,5	F	1250	600	opcja	bez ograniczeń	11	19,0	(R)EI30	-
111	PK48-25/Ogień+	Ogień Plus	2x12,5	DF	1000	600	opcja	bez ograniczeń	11	22,0	(R)EI30	-
111	PK48-25/WodaOgień+	Woda Ogień Plus	2x12,5	DFH2	1000	600	opcja	bez ograniczeń	11	22,0	(R)EI30	-
111	PK48-25/Cicha	Cicha	2x12,5	DFH1IR	1000	600	opcja	bez ograniczeń	11	27,0	(R)EI30	●
111	PK48-25/Twarda	Twarda	2x12,5	DEFH1IR	1000	600	opcja	bez ograniczeń	11	27,0	(R)EI30	●
111	PK48-25/Hydro	Hydro	2x12,5	GMFH1I	1000	600	opcja	bez ograniczeń	11	23,0	(R)EI30	●
111	PK48-27,5/Ogień+ ³⁾	Ogień Plus	1x12,5+1x15,0	DF	1250	600	opcja	bez ograniczeń	11	26,0	(R)EI60	-
111	PK48-30/Ogień+	Ogień Plus	2x15,0	DF	1000	600	opcja	bez ograniczeń	11	29,0	(R)EI60	-
111	PK48-30/Twarda	Twarda	2x15,0	DEFH1IR	1000	600	opcja	bez ograniczeń	11	33,0	(R)EI60	●
111	PK48-30/Hydro	Hydro	2x15,0	GMFH1I	1000	600	opcja	bez ograniczeń	11	29,0	(R)EI60	●
113	PK48-37,5/Ogień+	Ogień Plus	3x12,5	DF	1000	600	opcja	bez ograniczeń	11	32,0	(R)EI60	-
113	PK48-37,5/WodaOgień+	Woda Ogień Plus	3x12,5	DFH2	1000	600	opcja	bez ograniczeń	11	32,0	(R)EI60	-
113	PK48-37,5/Cicha	Cicha	3x12,5	DFH1IR	1000	600	opcja	bez ograniczeń	11	41,0	(R)EI60	●
113	PK48-37,5/Twarda	Twarda	3x12,5	DEFH1IR	1000	600	opcja	bez ograniczeń	11	41,0	(R)EI60	●
113	PK48-37,5/Hydro	Hydro	3x12,5	GMFH1I	1000	600	opcja	bez ograniczeń	11	35,0	(R)EI60	●
113	PK48-45/Ogień+ ⁴⁾	Ogień Plus	3x15,0	DF	1000	600	opcja	bez ograniczeń	11	43,0	(R)EI120	-
113	PK48-45/WodaOgień+ ⁴⁾	Woda Ogień Plus	3x15,0	DFH2	1000	600	opcja	bez ograniczeń	11	43,0	(R)EI120	-
115	PK48-50/Ogień+	Ogień Plus	4x12,5	DF	1000	600	opcja	bez ograniczeń	11	42,0	(R)EI90	-
115	PK48-50/WodaOgień+	Woda Ogień Plus	4x12,5	DFH2	1000	600	opcja	bez ograniczeń	11	42,0	(R)EI90	-
115	PK48-50/Cicha	Cicha	4x12,5	DFH1IR	1000	600	opcja	bez ograniczeń	11	54,0	(R)EI90	●
115	PK48-50/Twarda	Twarda	4x12,5	DEFH1IR	1000	600	opcja	bez ograniczeń	11	54,0	(R)EI90	●
115	PK48-50/Hydro	Hydro	4x12,5	GMFH1I	1000	600	opcja	bez ograniczeń	11	46,0	(R)EI90	●
115	PK48-55/Ogień+	Ogień Plus	2x12,5+2x15,0	DF	1000	600	opcja	bez ograniczeń	11	50,0	(R)EI120	-
115	PK48-55/Twarda	Twarda	2x12,5+2x15,0	DEFH1IR	1000	600	opcja	bez ograniczeń	11	59,0	(R)EI120	●
115	PK48-55/Hydro	Hydro	2x12,5+2x15,0	GMFH1I	1000	600	opcja	bez ograniczeń	11	51,0	(R)EI120	●
115	PK48-60/Ogień+	Ogień Plus	4x15,0	DF	1000	600	opcja	bez ograniczeń	11	56,0	(R)EI120	-
115	PK48-60/Twarda	Twarda	4x15,0	DEFH1IR	1000	600	opcja	bez ograniczeń	11	64,0	(R)EI120	●
115	PK48-60/Hydro	Hydro	4x15,0	GMFH1I	1000	600	opcja	bez ograniczeń	11	56,0	(R)EI120	●

¹⁾ Europejska Ocena Techniczna ETA 15/0301.

²⁾ W pomieszczeniach o wilgotności względnej powietrza do 85% w sekcjach narożnych na intensywne działanie wody zaleca się stosowanie płyt gipsowych z włóknami Nida Hydro (płaszczyzny poziome i pionowe w okolicach wanny, prysznic itp.)

³⁾ W systemie w klasie odporności ogniowej (R)EI60 w konfiguracji 1x12,5 mm + 1x15,0 mm możliwość zamiany płyty Nida Ogień Plus typ DF tylko na płytę Nida Woda Ogień Plus typ DFH2.

⁴⁾ W systemach w klasie odporności ogniowej (R)EI120 w konfiguracji 3x15,0 mm brak możliwości zamiany płyt.



Strona	Nazwa systemu Nida Tynk ¹⁾	Posycie płytami gipsowymi			Konstrukcja nośna		Materiał izolacyjny	Maksymalna wysokość	Przyrost izolacyjności akustycznej	Ciężar zabudowy 1m ²	Klasa odporności ogniowej	System specjalny
		Nida	Grubość [mm]	Oznaczenie wg normy	Rozstaw kątowników stalowych ²⁾ [mm]	Rozstaw profilu Nida C100 [mm]						
SYSTEM OKŁADZIN ŚCIENNYCH KOTWIONYCH NA KONSTRUKCJI NOŚNEJ NIDA C100												
117	C100/L-12,5/Expert	Expert	12,5	A	2500	600	opcja	10000	11	11,0	-	-
117	C100/L-12,5/Woda ³⁾	Woda	12,5	H2	2500	600	opcja	10000	11	11,0	-	-
117	C100/L-12,5/Ogień+	Ogień Plus	12,5	DF	2500	600	opcja	10000	11	13,0	(R)EI15	-
117	C100/L-12,5/WodaOgień+	Woda Ogień Plus	12,5	DFH2	2500	600	opcja	10000	11	13,0	(R)EI15	-
117	C100/L-12,5/Cicha	Cicha	12,5	DFH1IR	2500	600	opcja	10000	11	16,0	(R)EI15	●
117	C100/L-12,5/Twarda	Twarda	12,5	DEFH1IR	2500	600	opcja	10000	11	16,0	(R)EI15	●
117	C100/L-12,5/Hydro	Hydro	12,5	GMFH1I	2500	600	opcja	10000	11	14,0	(R)EI15	●
117	C100/L-18/Ogień+	Ogień Plus	18,0	DF	2500	600	opcja	10000	11	17,0	(R)EI30	-
119	C100/L-25/Expert	Expert	2x12,5	A	2500	600	opcja	10000	11	20,0	-	-
119	C100/L-25/Woda ³⁾	Woda	2x12,5	H2	2500	600	opcja	10000	11	20,0	-	-
119	C100/L-25/OgieńTypF	Ogień Typ F	2x12,5	F	2500	600	opcja	10000	11	20,0	(R)EI30	-
119	C100/L-25/Ogień+	Ogień Plus	2x12,5	DF	2500	600	opcja	10000	11	24,0	(R)EI30	-
119	C100/L-25/WodaOgień+	Woda Ogień Plus	2x12,5	DFH2	2500	600	opcja	10000	11	24,0	(R)EI30	-
119	C100/L-25/Cicha	Cicha	2x12,5	DFH1IR	2500	600	opcja	10000	11	29,0	(R)EI30	●
119	C100/L-25/Twarda	Twarda	2x12,5	DEFH1IR	2500	600	opcja	10000	11	29,0	(R)EI30	●
119	C100/L-25/Hydro	Hydro	2x12,5	GMFH1I	2500	600	opcja	10000	11	25,0	(R)EI30	●
119	C100/L-27,5/Ogień+ ⁴⁾	Ogień Plus	1x12,5+1x15,0	DF	2500	600	opcja	10000	11	27,0	(R)EI60	-
119	C100/L-30/Ogień+	Ogień Plus	2x15,0	DF	2500	600	opcja	10000	11	31,0	(R)EI60	-
119	C100/L-30/Twarda	Twarda	2x15,0	DEFH1IR	2500	600	opcja	10000	11	34,0	(R)EI60	●
119	C100/L-30/Hydro	Hydro	2x15,0	GMFH1I	2500	600	opcja	10000	11	31,0	(R)EI60	●
121	C100/L-37,5/Ogień+	Ogień Plus	3x12,5	DF	2500	600	opcja	10000	11	34,0	(R)EI60	-
121	C100/L-37,5/WodaOgień+	Woda Ogień Plus	3x12,5	DFH2	2500	600	opcja	10000	11	34,0	(R)EI60	-
121	C100/L-37,5/Cicha	Cicha	3x12,5	DFH1IR	2500	600	opcja	10000	11	42,0	(R)EI60	●
121	C100/L-37,5/Twarda	Twarda	3x12,5	DEFH1IR	2500	600	opcja	10000	11	42,0	(R)EI60	●
121	C100/L-37,5/Hydro	Hydro	3x12,5	GMFH1I	2500	600	opcja	10000	11	36,0	(R)EI60	●
121	C100/L-45/Ogień+ ⁵⁾	Ogień Plus	3x15,0	DF	2500	600	opcja	10000	11	44,0	(R)EI120	-
121	C100/L-45/WodaOgień+ ⁵⁾	Woda Ogień Plus	3x15,0	DFH2	2500	600	opcja	10000	11	44,0	(R)EI120	-
123	C100/L-50/Ogień+	Ogień Plus	4x12,5	DF	2500	600	opcja	10000	11	44,0	(R)EI90	-
123	C100/L-50/WodaOgień+	Woda Ogień Plus	4x12,5	DFH2	2500	600	opcja	10000	11	44,0	(R)EI90	-
123	C100/L-50/Cicha	Cicha	4x12,5	DFH1IR	2500	600	opcja	10000	11	55,0	(R)EI90	●
123	C100/L-50/Twarda	Twarda	4x12,5	DEFH1IR	2500	600	opcja	10000	11	55,0	(R)EI90	●
123	C100/L-50/Hydro	Hydro	4x12,5	GMFH1I	2500	600	opcja	10000	11	47,0	(R)EI90	●
123	C100/L-55/Ogień+	Ogień Plus	2x12,5+2x15,0	DF	2500	600	opcja	10000	11	52,0	(R)EI120	-
123	C100/L-55/Twarda	Twarda	2x12,5+2x15,0	DEFH1IR	2500	600	opcja	10000	11	61,0	(R)EI120	●
123	C100/L-55/Hydro	Hydro	2x12,5+2x15,0	GMFH1I	2500	600	opcja	10000	11	53,0	(R)EI120	●
123	C100/L-60/Ogień+	Ogień Plus	4x15,0	DF	2500	600	opcja	10000	11	58,0	(R)EI120	-
123	C100/L-60/Twarda	Twarda	4x15,0	DEFH1IR	2500	600	opcja	10000	11	66,0	(R)EI120	●
123	C100/L-60/Hydro	Hydro	4x15,0	GMFH1I	2500	600	opcja	10000	11	58,0	(R)EI120	●

¹⁾ Europejska Ocena Techniczna ETA 15/0301.

²⁾ W celu uzyskania wyższych parametrów izolacyjności akustycznej należy zastosować łącznik akustyczny PHONI SL z jednym ramieniem kątowym.

³⁾ W pomieszczeniach o wilgotności względnej powietrza do 85% w sekcjach narożnych na intensywne działanie wody zaleca się stosowanie płyt gipsowych z włóknami Nida Hydro (płaszczyzny poziome i pionowe w okolicach wanny, prysznic itp.)

⁴⁾ W systemie w klasie odporności ogniowej (R)EI60 w konfiguracji 1x12,5 mm + 1x15,0 mm możliwość zamiany płyty Nida Ogień Plus typ DF tylko na płytę Nida Woda Ogień Plus typ DFH2.

⁵⁾ W systemach w klasie odporności ogniowej (R)EI120 w konfiguracji 3x15,0 mm brak możliwości zamiany płyt.



Strona	Nazwa systemu Nida Tynk ¹⁾	Posycie płytami gipsowymi			Konstrukcja nośna		Materiał izolacyjny	Maksymalna wysokość	Przyrost izolacyjności akustycznej	Ciężar zabudowy 1m ²	Klasa odporności ogniowej	System specjalny
		Nida	Grubość [mm]	Oznaczenie wg normy	Rozstaw kątowników stalowych ²⁾ [mm]	Rozstaw profili 2x Nida C100 [mm]						
SYSTEM OKŁADZIN ŚCIENNYCH KOTWIONYCH NA ZDWOJONEJ KONSTRUKCJI NOŚNEJ NIDA C100												
125	CC100/L-12,5/Expert	Expert	12,5	A	2500	600	opcja	12000	11	13,0	-	-
125	CC100/L-12,5/Woda ³⁾	Woda	12,5	H2	2500	600	opcja	12000	11	13,0	-	-
125	CC100/L-12,5/Ogień+	Ogień Plus	12,5	DF	2500	600	opcja	12000	11	15,0	(R)EI15	-
125	CC100/L-12,5/WodaOgień+	Woda Ogień Plus	12,5	DFH2	2500	600	opcja	12000	11	15,0	(R)EI15	-
125	CC100/L-12,5/Cicha	Cicha	12,5	DFH1IR	2500	600	opcja	12000	11	18,0	(R)EI15	●
125	CC100/L-12,5/Twarda	Twarda	12,5	DEFH1IR	2500	600	opcja	12000	11	18,0	(R)EI15	●
125	CC100/L-12,5/Hydro	Hydro	12,5	GMFH1I	2500	600	opcja	12000	11	16,0	(R)EI15	●
125	CC100/L-18/Ogień+	Ogień Plus	18,0	DF	2500	600	opcja	12000	11	19,0	(R)EI30	-
127	CC100/L-25/Expert	Expert	2x12,5	A	2500	600	opcja	12000	11	22,0	-	-
127	CC100/L-25/Woda ³⁾	Woda	2x12,5	H2	2500	600	opcja	12000	11	22,0	-	-
127	CC100/L-25/OgieńTypF	Ogień Typ F	2x12,5	F	2500	600	opcja	12000	11	22,0	(R)EI30	-
127	CC100/L-25/Ogień+	Ogień Plus	2x12,5	DF	2500	600	opcja	12000	11	25,0	(R)EI30	-
127	CC100/L-25/WodaOgień+	Woda Ogień Plus	2x12,5	DFH2	2500	600	opcja	12000	11	25,0	(R)EI30	-
127	CC100/L-25/Cicha	Cicha	2x12,5	DFH1IR	2500	600	opcja	12000	11	31,0	(R)EI30	●
127	CC100/L-25/Twarda	Twarda	2x12,5	DEFH1IR	2500	600	opcja	12000	11	31,0	(R)EI30	●
127	CC100/L-25/Hydro	Hydro	2x12,5	GMFH1I	2500	600	opcja	12000	11	27,0	(R)EI30	●
127	CC100/L-27,5/Ogień+ ⁴⁾	Ogień Plus	1x12,5+1x15,0	DF	2500	600	opcja	12000	11	29,0	(R)EI60	-
127	CC100/L-30/Ogień+	Ogień Plus	2x15,0	DF	2500	600	opcja	12000	11	32,0	(R)EI60	-
127	CC100/L-30/Twarda	Twarda	2x15,0	DEFH1IR	2500	600	opcja	12000	11	36,0	(R)EI60	●
127	CC100/L-30/Hydro	Hydro	2x15,0	GMFH1I	2500	600	opcja	12000	11	32,0	(R)EI60	●
129	CC100/L-37,5/Ogień+	Ogień Plus	3x12,5	DF	2500	600	opcja	12000	11	36,0	(R)EI60	-
129	CC100/L-37,5/WodaOgień+	Woda Ogień Plus	3x12,5	DFH2	2500	600	opcja	12000	11	36,0	(R)EI60	-
129	CC100/L-37,5/Cicha	Cicha	3x12,5	DFH1IR	2500	600	opcja	12000	11	44,0	(R)EI60	●
129	CC100/L-37,5/Twarda	Twarda	3x12,5	DEFH1IR	2500	600	opcja	12000	11	44,0	(R)EI60	●
129	CC100/L-37,5/Hydro	Hydro	3x12,5	GMFH1I	2500	600	opcja	12000	11	38,0	(R)EI60	●
129	CC100/L-45/Ogień+ ⁵⁾	Ogień Plus	3x15,0	DF	2500	600	opcja	12000	11	46,0	(R)EI120	-
129	CC100/L-45/WodaOgień+ ⁵⁾	Woda Ogień Plus	3x15,0	DFH2	2500	600	opcja	12000	11	46,0	(R)EI120	-
131	CC100/L-50/Ogień+	Ogień Plus	4x12,5	DF	2500	600	opcja	12000	11	46,0	(R)EI90	-
131	CC100/L-50/WodaOgień+	Woda Ogień Plus	4x12,5	DFH2	2500	600	opcja	12000	11	46,0	(R)EI90	-
131	CC100/L-50/Cicha	Cicha	4x12,5	DFH1IR	2500	600	opcja	12000	11	57,0	(R)EI90	●
131	CC100/L-50/Twarda	Twarda	4x12,5	DEFH1IR	2500	600	opcja	12000	11	57,0	(R)EI90	●
131	CC100/L-50/Hydro	Hydro	4x12,5	GMFH1I	2500	600	opcja	12000	11	49,0	(R)EI90	●
131	CC100/L-55/Ogień+	Ogień Plus	2x12,5+2x15,0	DF	2500	600	opcja	12000	11	53,0	(R)EI120	-
131	CC100/L-55/Twarda	Twarda	2x12,5+2x15,0	DEFH1IR	2500	600	opcja	12000	11	62,0	(R)EI120	●
131	CC100/L-55/Hydro	Hydro	2x12,5+2x15,0	GMFH1I	2500	600	opcja	12000	11	54,0	(R)EI120	●
131	CC100/L-60/Ogień+	Ogień Plus	4x15,0	DF	2500	600	opcja	12000	11	60,0	(R)EI120	-
131	CC100/L-60/Twarda	Twarda	4x15,0	DEFH1IR	2500	600	opcja	12000	11	68,0	(R)EI120	●
131	CC100/L-60/Hydro	Hydro	4x15,0	GMFH1I	2500	600	opcja	12000	11	60,0	(R)EI120	●

¹⁾ Europejska Ocena Techniczna ETA 15/0301.

²⁾ W celu uzyskania wyższych parametrów izolacyjności akustycznej należy zastosować łącznik akustyczny PHONI SL z jednym ramieniem kątowym.

³⁾ W pomieszczeniach o wilgotności względnej powietrza do 85% w sekcjach narożnych na intensywne działanie wody zaleca się stosowanie płyt gipsowych z włóknami Nida Hydro (płaszczyzny poziome i pionowe w okolicach wanny, prysznic itp.)

⁴⁾ W systemie w klasie odporności ogniowej (R)EI60 w konfiguracji 1x12,5 mm + 1x15,0 mm możliwość zamiany płyty Nida Ogień Plus typ DF tylko na płytę Nida Woda Ogień Plus typ DFH2.

⁵⁾ W systemach w klasie odporności ogniowej (R)EI120 w konfiguracji 3x15,0 mm brak możliwości zamiany płyt.



Strona	Nazwa systemu Nida Tynk ¹⁾	Posycie płytami gipsowymi			Konstrukcja nośna		Materiał izolacyjny			Maksymalna wysokość	Izolacyjność akustyczna			Ciężar zabudowy 1m ²	Klasa odporności ogniowej	System specjalny
		Nida	Grubość [mm]	Oznaczenie wg normy	Rozstaw przewiązek wibroakustycznych Nida PWA50 [mm]	Rozstaw profili Nida C50 [mm]	Właściwości w zakresie izolacyjności akustycznej	Włna mineralna	Grubość [mm]		Gęstość [kg/m ³]	Rw [dB]	Ra1 [dB]			
SYSTEM OKŁADZIN ŚCIENNYCH KOTWIONYCH NA KONSTRUKCJI NOŚNEJ NIDA C50 (NIDA PWA)																
133	C50/PWA-12,5/Expert	Expert	12,5	A	1000	600	szklana	50	12	2800	34	32	28	12,0	-	-
133	C50/PWA-12,5/Woda ²⁾	Woda	12,5	H2	1000	600	szklana	50	12	2800	34	32	28	12,0	-	-
133	C50/PWA-12,5/Ogień+	Ogień Plus	12,5	DF	1000	600	szklana	50	12	2800	36	34	30	14,0	(R)EI15	-
133	C50/PWA-12,5/WodaOgień+	Woda Ogień Plus	12,5	DFH2	1000	600	szklana	50	12	2800	36	34	30	14,0	(R)EI15	-
133	C50/PWA-12,5/Cicha	Cicha	12,5	DFH1IR	1000	600	szklana	50	12	2800	49 ³⁾	48	43	17,0	(R)EI15	●
133	C50/PWA-12,5/Twarda	Twarda	12,5	DEFH1IR	1000	600	szklana	50	12	2800	49 ³⁾	47	43	17,0	(R)EI15	●
133	C50/PWA-12,5/Hydro	Hydro	12,5	GMFH1I	1000	600	szklana	50	12	2800	36	34	30	15,0	(R)EI15	●
133	C50/PWA-18/Ogień+	Ogień Plus	18,0	DF	1000	600	szklana	50	12	2800	37	36	32	18,0	(R)EI30	-
135	C50/PWA-25/Expert	Expert	2x12,5	A	1000	600	szklana	50	12	3000	37	35	31	20,0	-	-
135	C50/PWA-25/Woda ²⁾	Woda	2x12,5	H2	1000	600	szklana	50	12	3000	37	35	31	20,0	-	-
135	C50/PWA-25/OgieńTypF	Ogień Typ F	2x12,5	F	1000	600	szklana	50	12	3000	37	35	31	20,0	(R)EI30	-
135	C50/PWA-25/Ogień+	Ogień Plus	2x12,5	DF	1000	600	szklana	50	12	3000	40	38	35	24,0	(R)EI30	-
135	C50/PWA-25/WodaOgień+	Woda Ogień Plus	2x12,5	DFH2	1000	600	szklana	50	12	3000	40	38	35	24,0	(R)EI30	-
135	C50/PWA-25/Cicha	Cicha	2x12,5	DFH1IR	1000	600	szklana	50	12	3000	50 ³⁾	49	47	29,0	(R)EI30	●
135	C50/PWA-25/Twarda	Twarda	2x12,5	DEFH1IR	1000	600	szklana	50	12	3000	50 ³⁾	49	46	29,0	(R)EI30	●
135	C50/PWA-25/Hydro	Hydro	2x12,5	GMFH1I	1000	600	szklana	50	12	3000	40	38	35	25,0	(R)EI30	●
135	C50/PWA-27,5/Ogień+ ⁴⁾	Ogień Plus	1x12,5+1x15,0	DF	1000	600	szklana	50	12	3000	40	38	35	27,0	(R)EI60	-
135	C50/PWA-30/Ogień+	Ogień Plus	2x15,0	DF	1000	600	szklana	50	12	3000	41	40	37	31,0	(R)EI60	-
135	C50/PWA-30/Twarda	Twarda	2x15,0	DEFH1IR	1000	600	szklana	50	12	3000	49 ³⁾	48	46	34,0	(R)EI60	●
135	C50/PWA-30/Hydro	Hydro	2x15,0	GMFH1I	1000	600	szklana	50	12	3000	41	40	37	31,0	(R)EI60	●
137	C50/PWA-37,5/Ogień+	Ogień Plus	3x12,5	DF	1000	600	szklana	50	12	3000	41	40	37	34,0	(R)EI60	-
137	C50/PWA-37,5/WodaOgień+	Woda Ogień Plus	3x12,5	DFH2	1000	600	szklana	50	12	3000	41	40	37	34,0	(R)EI60	-
137	C50/PWA-37,5/Cicha	Cicha	3x12,5	DFH1IR	1000	600	szklana	50	12	3000	51 ³⁾	50	48	42,0	(R)EI60	●
137	C50/PWA-37,5/Twarda	Twarda	3x12,5	DEFH1IR	1000	600	szklana	50	12	3000	50 ³⁾	50	47	42,0	(R)EI60	●
137	C50/PWA-37,5/Hydro	Hydro	3x12,5	GMFH1I	1000	600	szklana	50	12	3000	41	40	37	36,0	(R)EI60	●
137	C50/PWA-45/Ogień+ ⁵⁾	Ogień Plus	3x15,0	DF	1000	600	szklana	50	12	3000	41	40	37	43,0	(R)EI120	-
137	C50/PWA-45/WodaOgień+ ⁵⁾	Woda Ogień Plus	3x15,0	DFH2	1000	600	szklana	50	12	3000	41	40	37	43,0	(R)EI120	-
139	C50/PWA-50/Ogień+	Ogień Plus	4x12,5	DF	1000	600	szklana	50	14	3000	41	40	38	44,0	(R)EI90	-
139	C50/PWA-50/WodaOgień+	Woda Ogień Plus	4x12,5	DFH2	1000	600	szklana	50	14	3000	41	40	38	44,0	(R)EI90	-
139	C50/PWA-50/Cicha	Cicha	4x12,5	DFH1IR	1000	600	szklana	50	14	3000	51 ³⁾	51	49	55,0	(R)EI90	●
139	C50/PWA-50/Twarda	Twarda	4x12,5	DEFH1IR	1000	600	szklana	50	14	3000	51 ³⁾	50	48	55,0	(R)EI90	●
139	C50/PWA-50/Hydro	Hydro	4x12,5	GMFH1I	1000	600	szklana	50	14	3000	41	40	38	47,0	(R)EI90	●
139	C50/PWA-55/Ogień+	Ogień Plus	2x12,5+2x15,0	DF	1000	600	szklana	50	14	3000	41	40	38	51,0	(R)EI120	-
139	C50/PWA-55/Twarda	Twarda	2x12,5+2x15,0	DEFH1IR	1000	600	szklana	50</								

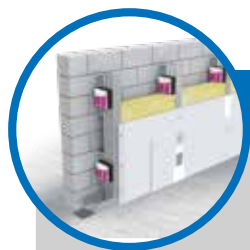

Strona	Nazwa systemu Nida Tynk ¹⁾	Posycie płytami gipsowymi			Konstrukcja nośna		Materiał izolacyjny			Maksymalna wysokość	Izolacyjność akustyczna			Ciężar zabudowy 1m ²	Klasa odporności ogniowej	System specjalny
		Nida	Grubość [mm]	Oznaczenie wg normy	Rozstaw przewiązek mikroakustycznych Nida PWA75 [mm]	Rozstaw profili Nida C75 [mm]	W zakresie izolacyjności akustycznej				Rw [dB]	Ra1 [dB]	Ra2 [dB]			
							Wełna mineralna	Grubość [mm]	Gęstość [kg/m ³]							
SYSTEM OKŁADZIN ŚCIENNYCH KOTWIONYCH NA KONSTRUKCJI NOŚNEJ NIDA C50 (NIDA PWA)																
141	C75/PWA-12,5/Expert	Expert	12,5	A	1000	600	szklana	50	12	3000	34	32	28	12,0	-	-
141	C75/PWA-12,5/Woda ²⁾	Woda	12,5	H2	1000	600	szklana	50	12	3000	34	32	28	12,0	-	-
141	C75/PWA-12,5/Ogień+	Ogień Plus	12,5	DF	1000	600	szklana	50	12	3000	36	34	30	14,0	(R)EI15	-
141	C75/PWA-12,5/WodaOgień+	Woda Ogień Plus	12,5	DFH2	1000	600	szklana	50	12	3000	36	34	30	14,0	(R)EI15	-
141	C75/PWA-12,5/Cicha	Cicha	12,5	DFH1IR	1000	600	szklana	75	12	3000	50 ³⁾	49	46	17,0	(R)EI15	●
141	C75/PWA-12,5/Twarda	Twarda	12,5	DEFH1IR	1000	600	szklana	75	12	3000	49 ³⁾	48	45	17,0	(R)EI15	●
141	C75/PWA-12,5/Hydro	Hydro	12,5	GMFH1I	1000	600	szklana	50	12	3000	36	34	30	15,0	(R)EI15	●
141	C75/PWA-18/Ogień+	Ogień Plus	18,0	DF	1000	600	szklana	50	12	3000	37	36	32	18,0	(R)EI30	-
143	C75/PWA-25/Expert	Expert	2x12,5	A	1000	600	szklana	50	12	4000	37	35	31	20,0	-	-
143	C75/PWA-25/Woda ²⁾	Woda	2x12,5	H2	1000	600	szklana	50	12	4000	37	35	31	20,0	-	-
143	C75/PWA-25/OgieńTypF	Ogień Typ F	2x12,5	F	1000	600	szklana	50	12	4000	37	35	31	20,0	(R)EI30	-
143	C75/PWA-25/Ogień+	Ogień Plus	2x12,5	DF	1000	600	szklana	50	12	4000	40	38	35	24,0	(R)EI30	-
143	C75/PWA-25/WodaOgień+	Woda Ogień Plus	2x12,5	DFH2	1000	600	szklana	50	12	4000	40	38	35	24,0	(R)EI30	-
143	C75/PWA-25/Cicha	Cicha	2x12,5	DFH1IR	1000	600	szklana	75	12	4000	50 ³⁾	50	48	29,0	(R)EI30	●
143	C75/PWA-25/Twarda	Twarda	2x12,5	DEFH1IR	1000	600	szklana	75	12	4000	50 ³⁾	49	47	29,0	(R)EI30	●
143	C75/PWA-25/Hydro	Hydro	2x12,5	GMFH1I	1000	600	szklana	50	12	4000	40	38	35	25,0	(R)EI30	●
143	C75/PWA-27,5/Ogień+ ⁴⁾	Ogień Plus	1x12,5+1x15,0	DF	1000	600	szklana	50	12	4000	40	38	35	27,0	(R)EI60	-
143	C75/PWA-30/Ogień+	Ogień Plus	2x15,0	DF	1000	600	szklana	50	12	4000	41	40	37	31,0	(R)EI60	-
143	C75/PWA-30/Twarda	Twarda	2x15,0	DEFH1IR	1000	600	szklana	75	12	4000	49 ³⁾	49	47	34,0	(R)EI60	●
143	C75/PWA-30/Hydro	Hydro	2x15,0	GMFH1I	1000	600	szklana	50	12	4000	41	40	37	31,0	(R)EI60	●
145	C75/PWA-37,5/Ogień+	Ogień Plus	3x12,5	DF	1000	600	szklana	50	12	4000	41	40	37	34,0	(R)EI60	-
145	C75/PWA-37,5/WodaOgień+	Woda Ogień Plus	3x12,5	DFH2	1000	600	szklana	50	12	4000	41	40	37	34,0	(R)EI60	-
145	C75/PWA-37,5/Cicha	Cicha	3x12,5	DFH1IR	1000	600	szklana	75	12	4000	51 ³⁾	50	48	42,0	(R)EI60	●
145	C75/PWA-37,5/Twarda	Twarda	3x12,5	DEFH1IR	1000	600	szklana	75	12	4000	50 ³⁾	50	48	42,0	(R)EI60	●
145	C75/PWA-37,5/Hydro	Hydro	3x12,5	GMFH1I	1000	600	szklana	50	12	4000	41	40	37	36,0	(R)EI60	●
145	C75/PWA-45/Ogień+ ⁵⁾	Ogień Plus	3x15,0	DF	1000	600	szklana	50	12	4000	41	40	37	44,0	(R)EI120	-
145	C75/PWA-45/WodaOgień+ ⁵⁾	Woda Ogień Plus	3x15,0	DFH2	1000	600	szklana	50	12	4000	41	40	37	44,0	(R)EI120	-
147	C75/PWA-50/Ogień+	Ogień Plus	4x12,5	DF	1000	600	szklana	75	14	4000	43	41	38	44,0	(R)EI90	-
147	C75/PWA-50/WodaOgień+	Woda Ogień Plus	4x12,5	DFH2	1000	600	szklana	75	14	4000	43	41	38	44,0	(R)EI90	-
147	C75/PWA-50/Cicha	Cicha	4x12,5	DFH1IR	1000	600	szklana	75	14	4000	51 ³⁾	51	49	55,0	(R)EI90	●
147	C75/PWA-50/Twarda	Twarda	4x12,5	DEFH1IR	1000	600	szklana	75	14	4000	51 ³⁾	50	48	55,0	(R)EI90	●
147	C75/PWA-50/Hydro	Hydro	4x12,5	GMFH1I	1000	600	szklana	75	14	4000	43	41	38	47,0	(R)EI90	●
147	C75/PWA-55/Ogień+	Ogień Plus	2x12,5+2x15,0	DF	1000	600	szklana	75	14	4000	43	41	38	51,0	(R)EI120	-
147	C75/PWA-55/Twarda	Twarda	2x12,5+2x15,0	DEFH1IR	1000	600	szklana	75	14	4000	51 ³⁾	50	48	60,0	(R)EI120	●
147	C75/PWA-55/Hydro	Hydro	2x12,5+2x15,0	GMFH1I	1000	600	szklana	75	14	4000	43	41	38	52,0	(R)EI120	●
147	C75/PWA-60/Ogień+	Ogień Plus	4x15,0	DF	1000	600	szklana	75	14	4000	44	42	40	58,0	(R)EI120	-
147	C75/PWA-60/Twarda	Twarda	4x15,0	DEFH1IR	1000	600	szklana	75	14	4000	51 ³⁾	50	48	66,0	(R)EI120	●
147	C75/PWA-60/Hydro	Hydro	4x15,0	GMFH1I	1000	600	szklana	75	14	4000	44	42	40	58,0	(R)EI120	●

¹⁾ Europejska Ocena Techniczna ETA 15/0301.

²⁾ W pomieszczeniach o wilgotności względnej powietrza do 85% w sekcjach narożnych na intensywne działanie wody zaleca się stosowanie płyt gipsowych z włóknami Nida Hydro (płaszczyzny poziome i pionowe w okolicach wanny, prysznic itp.)

³⁾ Izolacyjność akustyczna oszacowana na podstawie symulacji w programie INSUL dla układu: okładzina z płyty g-k + ściana masywna z bloczków gazobetonowych, gr. 11,5 cm, gęstość 600 kg/m³.

⁴⁾ W systemie w klasie odporności ogniowej (R)EI60 w konfiguracji 1x12,5 mm + 1x15,0 mm możliwość zamiany płyty Nida Ogień Plus typ DF tylko na płytę Nida Woda Ogień Plus typ DFH2.

⁵⁾ W systemach w klasie odporności ogniowej (R)EI120 w konfiguracji 3x15,0 mm brak możliwości zamiany płyt.

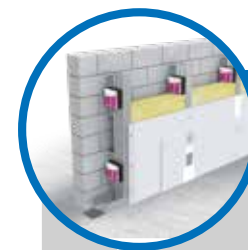

Strona	Nazwa systemu Nida Tynk ¹⁾	Posycie płytami gipsowymi			Konstrukcja nośna		Materiał izolacyjny			Maksymalna wysokość	Izolacyjność akustyczna			Ciężar zabudowy 1m ²	Klasa odporności ogniowej	System specjalny
		Nida	Grubość [mm]	Oznaczenie wg normy	Rozstaw przewiązek wibroakustycznych Nida PWA100 [mm]	Rozstaw profili Nida C100 [mm]	W zakresie izolacyjności akustycznej				Rw [dB]	Ra1 [dB]	Ra2 [dB]			
							Wełna mineralna	Grubość [mm]	Gęstość [kg/m ³]							
SYSTEM OKŁADZIN ŚCIENNYCH KOTWIONYCH NA KONSTRUKCJI NOŚNEJ NIDA C100 (NIDA PWA)																
149	C100/PWA-12,5/Expert	Expert	12,5	A	1000	600	szklana	50	12	4000	34	32	28	13,0	-	-
149	C100/PWA-12,5/Woda ²⁾	Woda	12,5	H2	1000	600	szklana	50	12	4000	34	32	28	13,0	-	-
149	C100/PWA-12,5/Ogień+	Ogień Plus	12,5	DF	1000	600	szklana	50	12	4000	36	34	30	15,0	(R)EI15	-
149	C100/PWA-12,5/WodaOgień+	Woda Ogień Plus	12,5	DFH2	1000	600	szklana	50	12	4000	36	34	30	15,0	(R)EI15	-
149	C100/PWA-12,5/Cicha	Cicha	12,5	DFH1IR	1000	600	szklana	100	12	4000	50 ³⁾	49	47	18,0	(R)EI15	●
149	C100/PWA-12,5/Twarda	Twarda	12,5	DEFH1IR	1000	600	szklana	100	12	4000	49 ³⁾	49	46	18,0	(R)EI15	●
149	C100/PWA-12,5/Hydro	Hydro	12,5	GMFH1I	1000	600	szklana	50	12	4000	36	34	30	16,0	(R)EI15	●
149	C100/PWA-18/Ogień+	Ogień Plus	18,0	DF	1000	600	szklana	50	12	4000	37	36	32	19,0	(R)EI30	-
151	C100/PWA-25/Expert	Expert	2x12,5	A	1000	600	szklana	50	12	5000	37	35	31	21,0	-	-
151	C100/PWA-25/Woda ²⁾	Woda	2x12,5	H2	1000	600	szklana	50	12	5000	37	35	31	21,0	-	-
151	C100/PWA-25/OgieńTypF	Ogień Typ F	2x12,5	F	1000	600	szklana	50	12	5000	37	35	31	21,0	(R)EI30	-
151	C100/PWA-25/Ogień+	Ogień Plus	2x12,5	DF	1000	600	szklana	50	12	5000	40	38	35	25,0	(R)EI30	-
151	C100/PWA-25/WodaOgień+	Woda Ogień Plus	2x12,5	DFH2	1000	600	szklana	50	12	5000	40	38	35	25,0	(R)EI30	-
151	C100/PWA-25/Cicha	Cicha	2x12,5	DFH1IR	1000	600	szklana	100	12	5000	50 ³⁾	50	48	30,0	(R)EI30	●
151	C100/PWA-25/Twarda	Twarda	2x12,5	DEFH1IR	1000	600	szklana	100	12	5000	50 ³⁾	49	47	30,0	(R)EI30	●
151	C100/PWA-25/Hydro	Hydro	2x12,5	GMFH1I	1000	600	szklana	50	12	5000	40	38	35	26,0	(R)EI30	●
151	C100/PWA-27,5/Ogień+ ⁴⁾	Ogień Plus	1x12,5+1x15,0	DF	1000	600	szklana	50	12	5000	40	38	35	28,0	(R)EI60	-
151	C100/PWA-30/Ogień+	Ogień Plus	2x15,0	DF	1000	600	szklana	50	12	5000	41	40	37	32,0	(R)EI60	-
151	C100/PWA-30/Twarda	Twarda	2x15,0	DEFH1IR	1000	600	szklana	100	12	5000	49 ³⁾	49	47	35,0	(R)EI60	●
151	C100/PWA-30/Hydro	Hydro	2x15,0	GMFH1I	1000	600	szklana	50	12	5000	41	40	37	32,0	(R)EI60	●
153	C100/PWA-37,5/Ogień+	Ogień Plus	3x12,5	DF	1000	600	szklana	100	12	5000	45	44	39	35,0	(R)EI60	-
153	C100/PWA-37,5/WodaOgień+	Woda Ogień Plus	3x12,5	DFH2	1000	600	szklana	100	12	5000	45	44	39	35,0	(R)EI60	-
153	C100/PWA-37,5/Cicha	Cicha	3x12,5	DFH1IR	1000	600	szklana	100	12	5000	51 ³⁾	50	48	43,0	(R)EI60	●
153	C100/PWA-37,5/Twarda	Twarda	3x12,5	DEFH1IR	1000	600	szklana	100	12	5000	50 ³⁾	50	48	43,0	(R)EI60	●
153	C100/PWA-37,5/Hydro	Hydro	3x12,5	GMFH1I	1000	600	szklana	100	12	5000	45	44	39	37,0	(R)EI60	●

nida Tynk

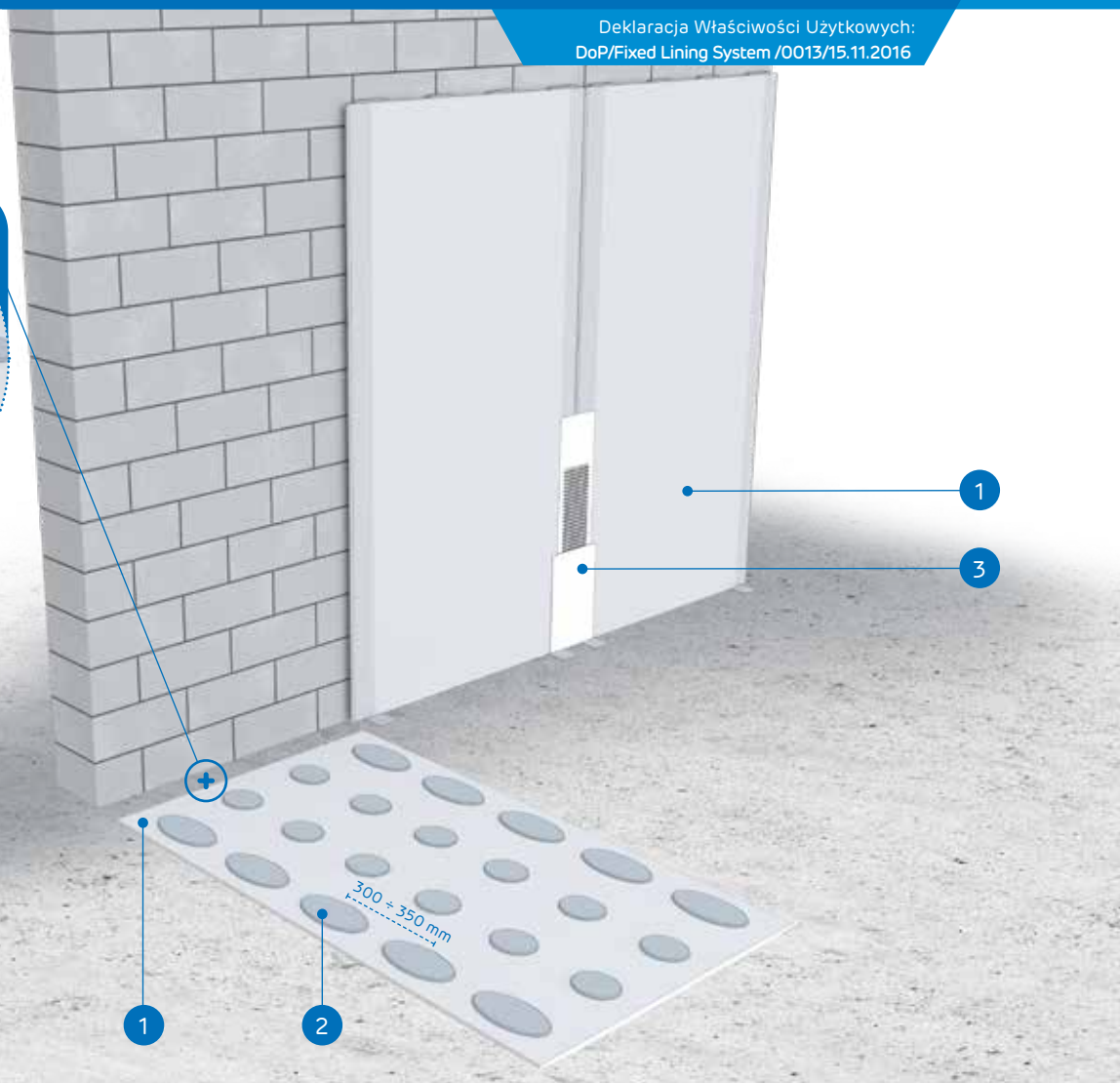
Klasa odporności ogniowej:
nie dotyczyPrzyrost izolacyjności akustycznej:
nie dotyczyMaksymalna wysokość zabudowy:
6000 mmCiężar 1m² zabudowy:
12,0-18,0 kgNumer dokumentu związanego:
ETA 15/0301SYSTEMY:
9,5; 12,5Deklaracja Właściwości Użytkowych:
DoP/Fixed Lining System /0013/15.11.2016

MATERIAŁY:

1. Płyta gipsowo-kartonowa Nida
2. Klej gipsowy Nida Fix
3. Spoina pomiędzy płytami g-k wykonana z masy gipsowej Nida z taśmą zbrojącą Nida

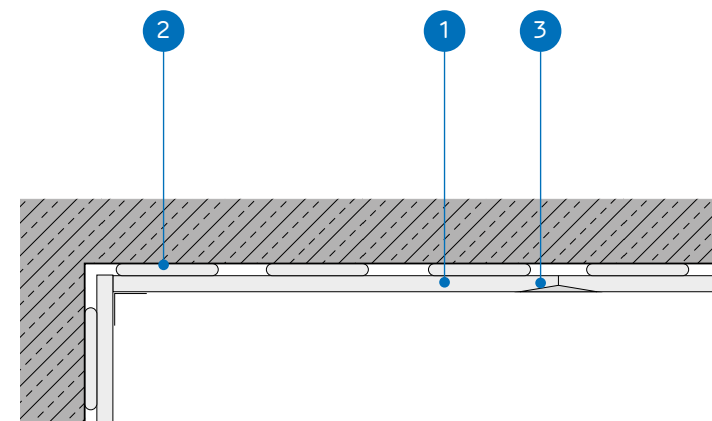

SYSTEM OKŁADZIN ŚCIENNYCH KOTWIONYCH NA KLEJU GIPSOWYM NIDA FIX

PARAMETRY TECHNICZNE

Nazwa systemu Nida Tynk ¹⁾	Mocowanie do podłoża		Posycie płytami gipsowymi		Grubość całkowita [mm]	Maksymalna wysokość [mm]	Ciężar zabudowy 1m ² [kg]	Klasa odporności ogniowej [min]
	Nida	Nida	Grubość [mm]	Oznaczenie wg normy				
9,5/Expert	Fix	Expert	9,5	A	22,0	6000	12,0	-
12,5/Expert	Fix	Expert	12,5	A	25,0	6000	13,0	-
12,5/Woda ²⁾	Fix	Woda	12,5	H2	25,0	6000	13,0	-
12,5/Ogień+	Fix	Ogień Plus	12,5	DF	25,0	6000	15,0	-
12,5/WodaOgień+	Fix	Woda Ogień Plus	12,5	DFH2	25,0	6000	15,0	-
12,5/Cicha	Fix	Cicha	12,5	DFH1R	25,0	6000	18,0	-
12,5/Twarda	Fix	Twarda	12,5	DEFH1R	25,0	6000	18,0	-
12,5/Hydro	Fix	Hydro	12,5	GMFH1I	25,0	6000	16,0	-

¹⁾ Europejska Ocena Techniczna ETA 15/0301.²⁾ W pomieszczeniach o wilgotności względnej powietrza do 85% w sekcjach narożnych na intensywne działanie wody zaleca się stosowanie płyt gipsowych z włóknami Nida Hydro (płaszczyzny poziome i pionowe w okolicach wanny, prysznic itp.)ZUŻYCIЕ MATERIAŁÓW NA 1M² OKŁADZIN ŚCIENNYCH KOTWIONYCH W SYSTEMIE NIDA TYNK

Nazwa materiału	J.m.	Typ systemu Nida Tynk							
		9,5/Expert	12,5/Expert	12,5/Woda	12,5/Ogień+	12,5/WodaOgień+	12,5/Cicha	12,5/Twarda	12,5/Hydro
Zużycie materiału na 1m ²									
Płyta Nida Expert 9,5 mm	m ²	1,0	-	-	-	-	-	-	-
Płyta Nida Expert 12,5 mm	m ²	-	1,0	-	-	-	-	-	-
Płyta Nida Woda 12,5 mm	m ²	-	-	1,0	-	-	-	-	-
Płyta Nida Ogień Plus 12,5 mm	m ²	-	-	-	1,0	-	-	-	-
Płyta Nida Woda Ogień Plus 12,5 mm	m ²	-	-	-	-	1,0	-	-	-
Płyta Nida Cicha 12,5 mm	m ²	-	-	-	-	-	1,0	-	-
Płyta Nida Twarda 12,5 mm	m ²	-	-	-	-	-	-	1,0	-
Płyta Nida Hydro 12,5 mm	m ²	-	-	-	-	-	-	-	1,0
Klej gipsowy Nida Fix	kg	4,5	4,5	4,5	4,5	4,5	4,5	4,5	4,5
Taśma zbrojąca Nida	mb	1,4	1,4	1,4	1,4	1,4	1,4	1,4	1,4
Gips szpachlowy Nida Start	kg	0,3	0,3	0,3	0,3	0,3	0,3	-	-
Gips szpachlowy Nida Finish	kg	0,1	0,1	0,1	0,1	0,1	0,1	-	-
Gotowa masa szpachlowa Nida Hydromix ³⁾	kg	-	-	-	-	-	-	0,4	0,4

³⁾ W przypadku płyt gipsowo-wiórowych z włóknami Nida Twarda alternatywnie stosować gips szpachlowy Nida Max. Normy zużycia nie uwzględniają strat materiałowych.

nida Tynk



Klasa odporności ogniowej:
**(R)EI15
(R)EI30**



Przyrost izolacyjności akustycznej:
11 dB



Maksymalna wysokość zabudowy:
bez ograniczeń



Ciężar 1m² zabudowy:
10,0-16,0 kg



Numer dokumentu związanego:
ETA 15/0301

Deklaracja Właściwości Użytkowych:
DoP/Fixed Lining System /0015/15.11.2016

SYSTEMY:
CD/ES-12,5; CD/ES-18

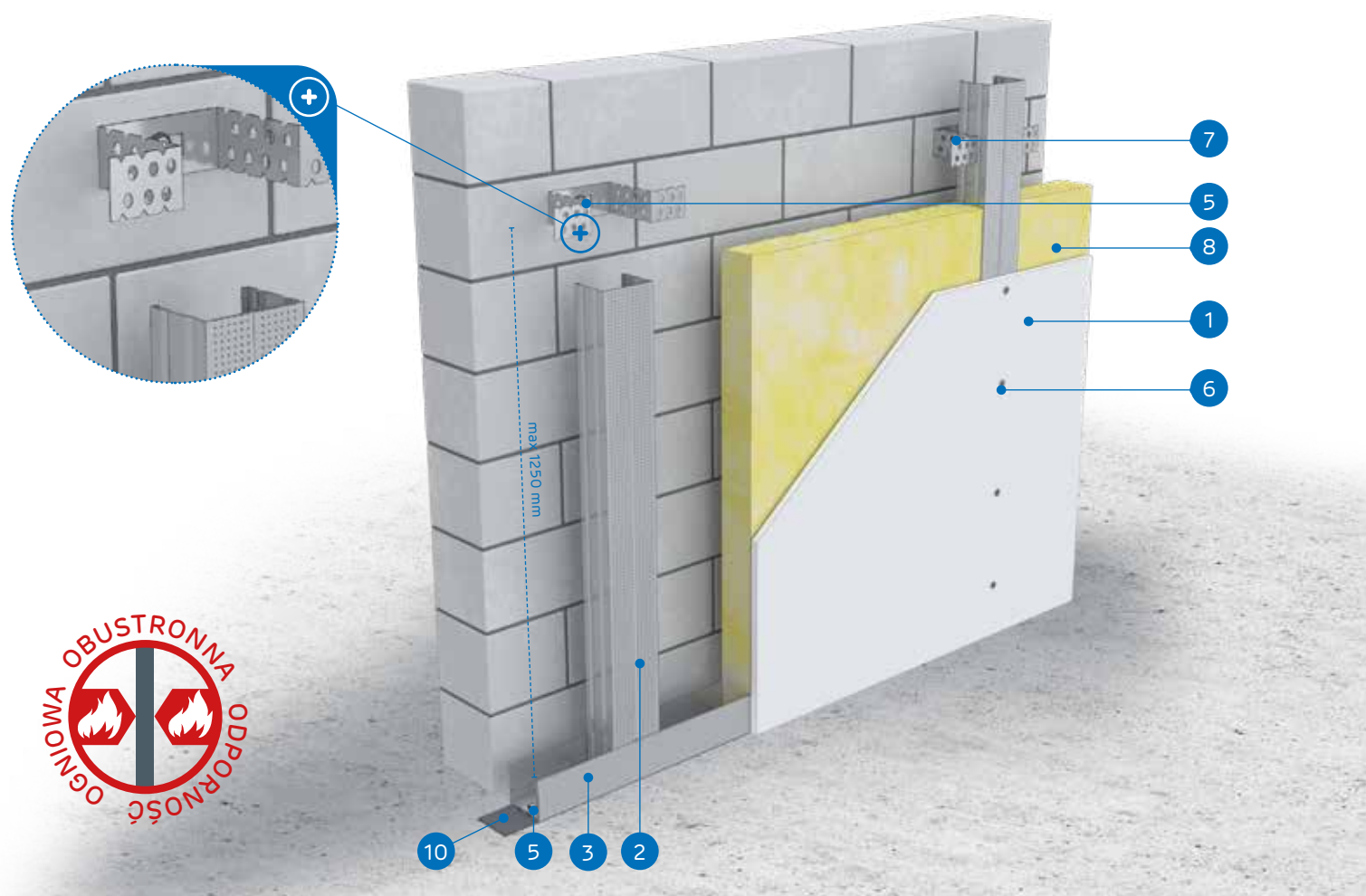

- MATERIAŁY:**
1. Płyta gipsowo-kartonowa Nida
 2. Profil Nida CD 60
 3. Profil Nida UD 27
 4. Element do mocowania Nida ES 60
 5. Element kotwiący
 6. Blachowkręty Nida 3,5 x 25 mm
 7. Wkręty samowierzące FLAT HEAD 4,2x13 mm do blachy 1 mm
 8. Materiał izolacyjny wełna mineralna (opcja)
 9. Spoina pomiędzy płytami g-k wykonana z masy gipsowej Nida z taśmą zbrojącą Nida
 10. Taśma uszczelniająca do izolacji akustycznej Nida

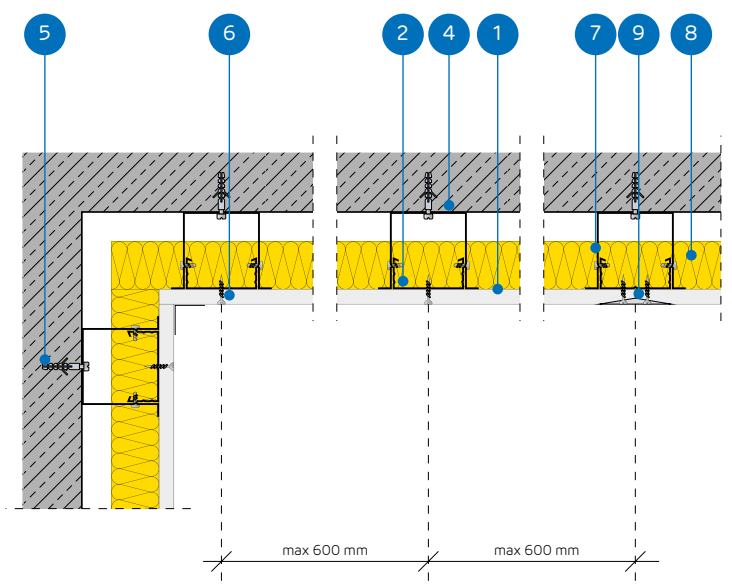

SYSTEM OKŁADZIN ŚCIENNYCH KOTWIONYCH NA KONSTRUKCJI NOŚNEJ NIDA CD60

PARAMETRY TECHNICZNE

Nazwa systemu Nida Tynk ¹⁾	Poszycie płytami gipsowymi			Konstrukcja nośna		Materiał izolacyjny	Maksymalna wysokość	Przyrost izolacyjności akustycznej	Ciężar zabudowy 1m ²	Klasa odporności ogniowej	System specjalny
				Rozstaw łączników Nida ES60	Rozstaw profilu Nida CD60						
	Nida	Grubość [mm]	Oznaczenie wg normy	[mm]	[mm]	[mm]	[mm]	ΔRw max [dB]	[kg]	[min]	
CD/ES-12,5/Expert	Expert	12,5	A	1250	600	opcja	bez ograniczeń	11	10,0	-	-
CD/ES-12,5/Woda ²⁾	Woda	12,5	H2	1250	600	opcja	bez ograniczeń	11	10,0	-	-
CD/ES-12,5/Ogień+	Ogień Plus	12,5	DF	1250	600	opcja	bez ograniczeń	11	12,0	(R)EI15	-
CD/ES-12,5/WodaOgień+	Woda Ogień Plus	12,5	DFH2	1250	600	opcja	bez ograniczeń	11	12,0	(R)EI15	-
CD/ES-12,5/Cicha	Cicha	12,5	DFH1IR	1250	600	opcja	bez ograniczeń	11	15,0	(R)EI15	•
CD/ES-12,5/Twarda	Twarda	12,5	DEFH1IR	1250	600	opcja	bez ograniczeń	11	15,0	(R)EI15	•
CD/ES-12,5/Hydro	Hydro	12,5	GMFH1I	1250	600	opcja	bez ograniczeń	11	13,0	(R)EI15	•
CD/ES-18/Ogień+	Ogień Plus	18,0	DF	1250	600	opcja	bez ograniczeń	11	16,0	(R)EI30	-

¹⁾ Europejska Ocena Techniczna ETA 15/0301.
²⁾ W pomieszczeniach o wilgotności względnej powietrza do 85% w sekcjach narożnych na intensywne działanie wody zaleca się stosowanie płyt gipsowych z włóknami Nida Hydro (płaszczyzny poziome i pionowe w okolicach wanny, prysznicza itp.)

ZUŻYCIE MATERIAŁÓW NA 1M² OKŁADZIN ŚCIENNYCH KOTWIONYCH W SYSTEMIE NIDA TYNK

Nazwa materiału	J.m.	Typ systemu Nida Tynk							
		CD/ES-12,5/Expert	CD/ES-12,5/Woda	CD/ES-12,5/Ogień+	CD/ES-12,5/WodaOgień+	CD/ES-12,5/Cicha	CD/ES-12,5/Twarda	CD/ES-12,5/Hydro	CD/ES-18/Ogień+
Zużycie materiału na 1m ²									
Płyta Nida Expert 12,5 mm	m ²	1,0	-	-	-	-	-	-	-
Płyta Nida Woda 12,5 mm	m ²	-	1,0	-	-	-	-	-	-
Płyta Nida Ogień Plus 12,5 mm	m ²	-	-	1,0	-	-	-	-	-
Płyta Nida Woda Ogień Plus 12,5 mm	m ²	-	-	-	1,0	-	-	-	-
Płyta Nida Cicha 12,5 mm	m ²	-	-	-	-	1,0	-	-	-
Płyta Nida Twarda 12,5 mm	m ²	-	-	-	-	-	1,0	-	-
Płyta Nida Hydro 12,5 mm	m ²	-	-	-	-	-	-	1,0	-
Płyta Nida Ogień Plus 18,0 mm	m ²	-	-	-	-	-	-	-	1,0
Profil Nida CD60	mb	1,8	1,8	1,8	1,8	1,8	1,8	1,8	1,8
Profil Nida UD27	mb	0,7	0,7	0,7	0,7	0,7	0,7	0,7	0,7
Element do mocowania Nida ES60	szt.	1,5	1,5	1,5	1,5	1,5	1,5	1,5	1,5
Element kotwiący ³⁾	szt.	2,4	2,4	2,4	2,4	2,4	2,4	2,4	2,4
Wkręty samowierzące FLAT HEAD 4,2x13 mm do blachy 1 mm	szt.	6,0	6,0	6,0	6,0	6,0	6,0	6,0	6,0
Blachowkręty Nida 3,5x25 mm	szt.	12,0	12,0	12,0	12,0	-	-	-	-
Blachowkręty Nida 3,5x35 mm	szt.	-	-	-	-	-	-	-	12,0
Wkręty FixDens 4,2x25 mm	szt.	-	-	-	-	12,0	12,0	-	-
Blachowkręty Nida Hydro C5 3,5x25 mm	szt.	-	-	-	-	-	-	12,0	-
Taśma zbrojąca Nida	mb	1,4	1,4	1,4	1,4	1,4	1,4	1,4	1,4
Taśma izolacji akustycznej Nida	mb	0,6	0,6	0,6	0,6	0,6	0,6	0,6	0,5
Gips szpachlowy Nida Start	kg	0,3	0,3	0,3	0,3	0,3	-	-	0,3
Gips szpachlowy Nida Finish	kg	0,1	0,1	0,1	0,1	0,1	-	-	0,1
Gotowa masa szpachlowa Nida Hydromix ⁴⁾	kg	-	-	-	-	-	0,4	0,4	-
Wełna mineralna ⁵⁾	m ²	1,0	1,0	1,0	1,0	1,0	1,0	1,0	1,0

³⁾ Typ elementu kotwiącego dobierać indywidualnie pod względem typu podłoża oraz całkowitego ciężaru zabudowy.
⁴⁾ W przypadku płyt gipsowo-włóknowych z włóknami Nida Twarda alternatywnie stosować gips szpachlowy Nida Max.
⁵⁾ Zastosowanie wg wymagań.
Normy zużycia nie uwzględniają strat materiałowych.

nida Tynk

Klasa
odporności
ogniowej:
(R)EI30
(R)EI60Przyrost
izolacyjności
akustycznej:
11 dBMaksymalna
wysokość
zabudowy:
bez
ograniczeńCiężar 1m²
zabudowy:
19,0-33,0 kgNumer
dokumentu
związanego:
ETA 15/0301Deklaracja Właściwości Użytkowych:
DoP/Fixed Lining System /0015/15.11.2016

SYSTEMY:

CD/ES-25; CD/ES-27,5; CD/ES-30

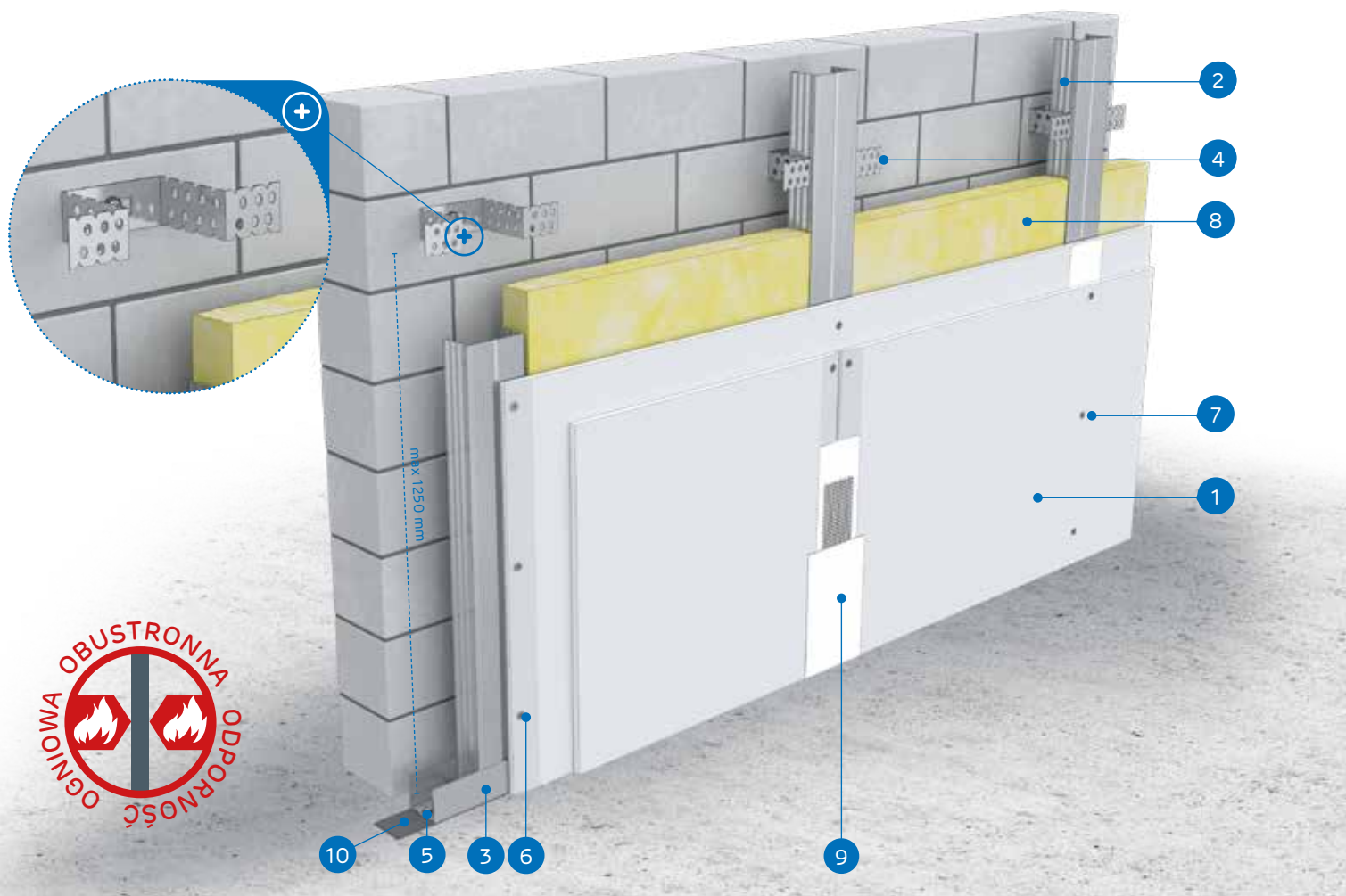

MATERIAŁY:

1. Płyta gipsowo-kartonowa Nida
2. Profil Nida CD 60
3. Profil Nida UD 27
4. Element do mocowania Nida ES 60
5. Element kotwiący
6. Blachowkręty Nida 3,5 x 25 mm
7. Blachowkręty Nida 3,5 x 35 mm
8. Materiał izolacyjny wełna mineralna (opcja)
9. Spoina pomiędzy płytami g-k wykonana z masy gipsowej Nida z taśmą zbrojącą Nida
10. Taśma uszczelniająca do izolacji akustycznej Nida
11. Wkręty samowierzące FLAT HEAD 4,2x13 mm do blachy 1 mm

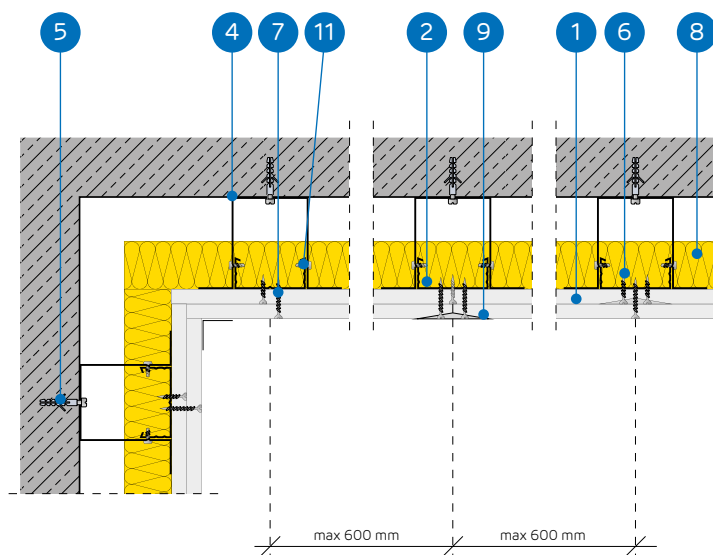
SYSTEM OKŁADZIN ŚCIENNYCH KOTWIONYCH NA KONSTRUKCJI NOŚNEJ
NIDA CD60

PARAMETRY TECHNICZNE

Nazwa systemu Nida Tynk ¹⁾	Posycje płytami gipsowymi			Konstrukcja nośna		Materiał izolacyjny	Maksymalna wysokość	Przyrost izolacyjności akustycznej	Ciężar zabudowy 1m ²	Klasa odporności ogniowej	System specjalny
	Nida	Grubość [mm]	Oznaczenie wg normy	Rozstaw łączników Nida ES60 [mm]	Rozstaw profilu Nida CD60 [mm]						
CD/ES-25/Expert	Expert	2x12,5	A	1250	600	opcja	bez ograniczeń	11	19,0	-	-
CD/ES-25/Woda ²⁾	Woda	2x12,5	H2	1250	600	opcja	bez ograniczeń	11	19,0	-	-
CD/ES-25/OgieńTypF	Ogień Typ F	2x12,5	F	1250	600	opcja	bez ograniczeń	11	19,0	(R)EI30	-
CD/ES-25/Ogień+	Ogień Plus	2x12,5	DF	1250	600	opcja	bez ograniczeń	11	22,0	(R)EI30	-
CD/ES-25/WodaOgień+	Woda Ogień Plus	2x12,5	DFH2	1250	600	opcja	bez ograniczeń	11	22,0	(R)EI30	-
CD/ES-25/Cicha	Cicha	2x12,5	DFH1IR	1250	600	opcja	bez ograniczeń	11	28,0	(R)EI30	●
CD/ES-25/Twarda	Twarda	2x12,5	DEFH1R	1250	600	opcja	bez ograniczeń	11	28,0	(R)EI30	●
CD/ES-25/Hydro	Hydro	2x12,5	GMFH1I	1250	600	opcja	bez ograniczeń	11	24,0	(R)EI30	●
CD/ES-27,5/Ogień+ ³⁾	Ogień Plus	1x12,5+1x15,0	DF	1250	600	opcja	bez ograniczeń	11	26,0	(R)EI60	-
CD/ES-30/Ogień+	Ogień Plus	2x15,0	DF	1250	600	opcja	bez ograniczeń	11	29,0	(R)EI60	-
CD/ES-30/Twarda	Twarda	2x15,0	DEFH1R	1250	600	opcja	bez ograniczeń	11	33,0	(R)EI60	●
CD/ES-30/Hydro	Hydro	2x15,0	GMFH1I	1250	600	opcja	bez ograniczeń	11	29,0	(R)EI60	●

¹⁾ Europejska Ocena Techniczna ETA 15/0301.²⁾ W pomieszczeniach o wilgotności względnej powietrza do 85% w sekcjach narożnych na intensywne działanie wody zaleca się stosowanie płyt gipsowych z włóknami Nida Hydro (płaszczyzny poziome i pionowe w okolicach wanny, prysznic itp.)³⁾ W systemie w klasie odporności ogniowej (R)EI60 w konfiguracji 1x12,5 mm + 1x15,0 mm możliwość zamiany płyty Nida Ogień Plus typ DF tylko na płytę Nida Woda Ogień Plus typ DFH2.ZUŻYCIE MATERIAŁÓW NA 1M² OKŁADZIN ŚCIENNYCH KOTWIONYCH W SYSTEMIE NIDA TYNK

Nazwa materiału	J.m.	Typ systemu Nida Tynk										
		CD/ES-25/ Expert	CD/ES-25/ Woda	CD/ES-25/ OgieńTypF	CD/ES-25/ Ogień+	CD/ES-25/ WodaOgień+	CD/ES-25/ Cicha	CD/ES-25/ Twarda	CD/ES-25/ Hydro	CD/ES-27,5/ Ogień+	CD/ES-30/ Ogień+	CD/ES-30/ Twarda
Zużycie materiału na 1m ²												
Płyta Nida Expert 12,5 mm	m ²	2,0	-	-	-	-	-	-	-	-	-	-
Płyta Nida Woda 12,5 mm	m ²	-	2,0	-	-	-	-	-	-	-	-	-
Płyta Nida Ogień Typ F 12,5 mm	m ²	-	-	2,0	-	-	-	-	-	-	-	-
Płyta Nida Ogień Plus 12,5 mm	m ²	-	-	-	2,0	-	-	-	1,0	-	-	-
Płyta Nida Woda Ogień Plus 12,5 mm	m ²	-	-	-	-	2,0	-	-	-	-	-	-
Płyta Nida Cicha 12,5 mm	m ²	-	-	-	-	-	2,0	-	-	-	-	-
Płyta Nida Twarda 12,5 mm	m ²	-	-	-	-	-	-	2,0	-	-	-	-
Płyta Nida Hydro 12,5 mm	m ²	-	-	-	-	-	-	-	2,0	-	-	-
Płyta Nida Ogień Plus 15,0 mm	m ²	-	-	-	-	-	-	-	-	1,0	2,0	-
Płyta Nida Twarda 15,0 mm	m ²	-	-	-	-	-	-	-	-	-	-	2,0
Płyta Nida Hydro 15,0 mm	m ²	-	-	-	-	-	-	-	-	-	-	2,0
Profil Nida CD60	mb	1,8	1,8	1,8	1,8	1,8	1,8	1,8	1,8	1,8	1,8	1,8
Profil Nida UD27	mb	0,7	0,7	0,7	0,7	0,7	0,7	0,7	0,7	0,7	0,7	0,7
Element do mocowania Nida ES60	szt.	1,5	1,5	1,5	1,5	1,5	1,5	1,5	1,5	1,5	1,5	1,5
Element kotwiący ⁴⁾	szt.	2,4	2,4	2,4	2,4	2,4	2,4	2,4	2,4	2,4	2,4	2,4
Wkręty samowierzące FLAT HEAD 4,2x13 mm do blachy 1 mm	szt.	6,0	6,0	6,0	6,0	6,0	6,0	6,0	6,0	6,0	6,0	6,0
Blachowkręty Nida 3,5x25 mm	szt.	4,0	4,0	4,0	4,0	4,0	-	-	-	4,0	-	-
Blachowkręty Nida 3,5x35 mm	szt.	12,0	12,0	12,0	12,0	12,0	-	-	-	-	-	-
Blachowkręty Nida 3,5x45 mm	szt.	-	-	-	-	-	-	-	-	12,0	12,0	-
Wkręty FixDens 4,2x25 mm	szt.	-	-	-	-	-	4,0	4,0	-	-	-	4,0
Wkręty FixDens 4,2x42 mm	szt.	-	-	-	-	-	-	12,0	12,0	-	-	12,0
Blachowkręty Nida Hydro C5 3,5x25 mm	szt.	-	-	-	-	-	-	-	4,0	-	-	4,0
Blachowkręty Nida Hydro C5 3,5x41 mm	szt.	-	-	-	-	-	-	-	-	12,0	-	12,0
Taśma zbrojąca Nida	mb	1,4	1,4	1,4	1,4	1,4	1,4	1,4	1,4	1,4	1,4	1,4
Taśma izolacji akustycznej Nida	mb	0,6	0,6	0,6	0,6	0,6	0,6	0,6	0,6	0,6	0,6	0,6
Gips szpachlowy Nida Start	kg	0,6	0,6	0,6	0,6	0,6	0,6	-	-	0,6	0,6	-
Gips szpachlowy Nida Finish	kg	0,1	0,1	0,1	0,1	0,1	0,1	-	-	0,1	0,1	-
Gotowa masa szpachlowa Nida Hydromix ⁵⁾	kg	-	-	-	-	-	-	0,7	0,7	-	-	0,7
Wełna mineralna ⁶⁾	m ²	1,0	1,0	1,0	1,0	1,0	1,0	1,0	1,0	1,0	1,0	1,0

⁴⁾ Typ elementu kotwiącego dobiera indywidualnie pod względem typu podłoża oraz całkowitego ciężaru zabudowy.⁵⁾ W przypadku płyt gipsowo-włókowych z włóknami Nida Twarda alternatywnie stosować gips szpachlowy Nida Max.⁶⁾ Zastosowanie wg wymagań.

Normy zużycia nie uwzględniają strat materiałowych.



nida Tynk

Klasa
odporności
ogniowej:
(R)EI60
(R)EI120Przyrost
izolacyjności
akustycznej:
11 dBMaksymalna
wysokość
zabudowy:
bez
ograniczeńCiężar 1m²
zabudowy:
33,0-43,0 kgNumer
dokumentu
związanego:
ETA 15/0301Deklaracja Właściwości Użytkowych:
DoP/Fixed Lining System /0015/15.11.2016

SYSTEMY:

CD/ES-37,5; CD/ES-45

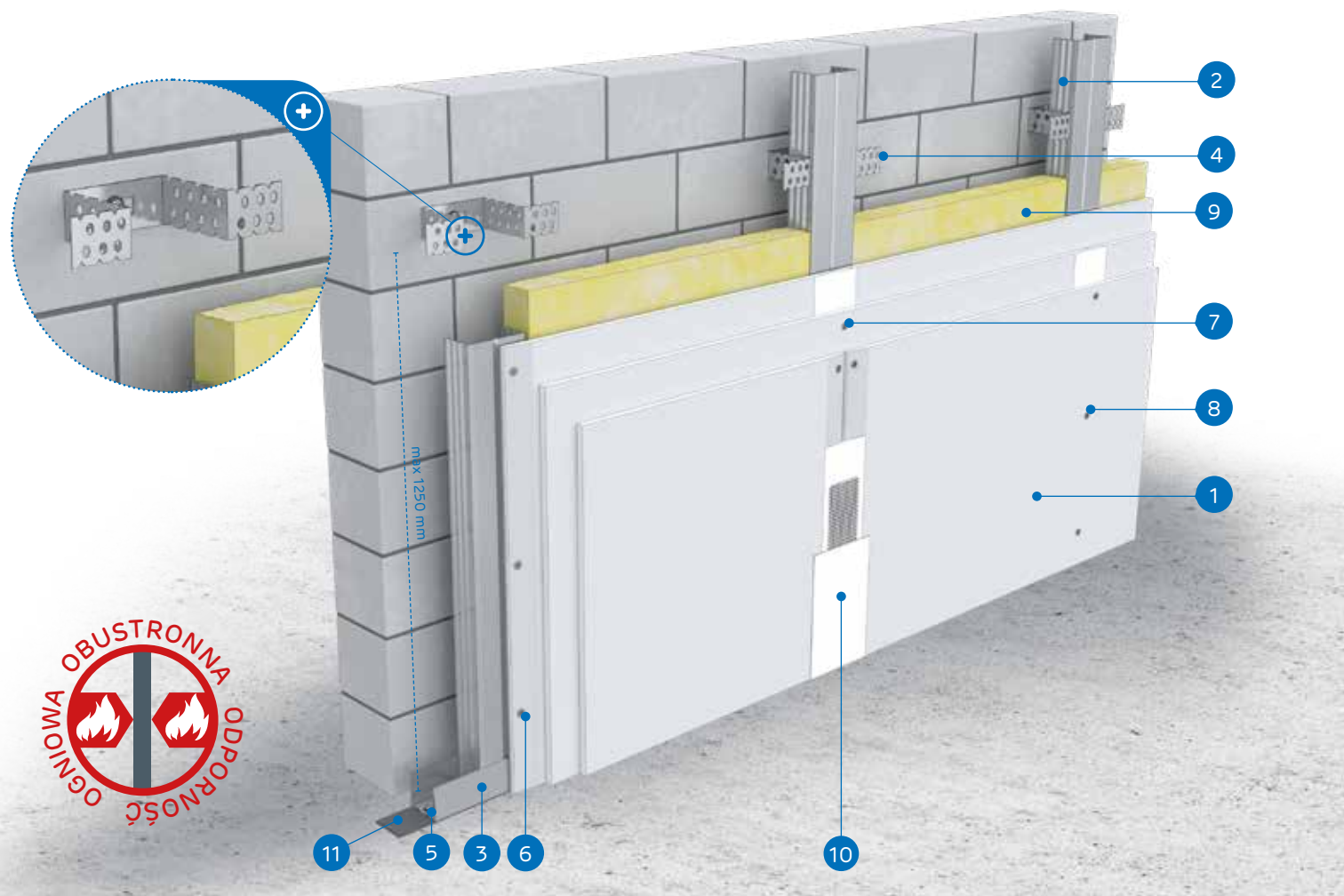

MATERIAŁY:

1. Płyta gipsowo-kartonowa Nida
2. Profil Nida CD 60
3. Profil Nida UD 27
4. Element do mocowania Nida ES 60
5. Element kotwiący
6. Blachowkręty Nida 3,5 x 25 mm
7. Blachowkręty Nida 3,5 x 35 mm
8. Blachowkręty Nida 3,5 x 55 mm
9. Materiał izolacyjny wełna mineralna (opcja)
10. Spoina pomiędzy płytami g-k wykonana z masy gipsowej Nida z taśmą zbrojącą Nida
11. Taśma uszczelniająca do izolacji akustycznej Nida
12. Wkręty samowierzące FLAT HEAD 4,2x13 mm do blachy 1 mm

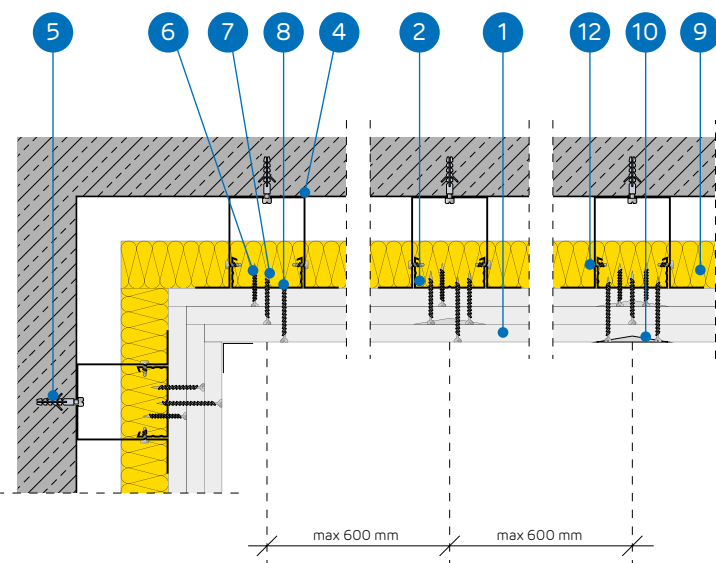

SYSTEM OKŁADZIN ŚCIENNYCH KOTWIONYCH NA KONSTRUKCJI NOŚNEJ NIDA CD60

PARAMETRY TECHNICZNE

Nazwa systemu Nida Tynk ¹⁾	Poszycie płytami gipsowymi			Konstrukcja nośna		Materiał izolacyjny	Maksymalna wysokość	Przyrost izolacyjności akustycznej	Ciężar zabudowy 1m ²	Klasa odporności ogniowej	System specjalny
				Rozstaw łączników Nida ES60	Rozstaw profili Nida CD60						
	Nida	Grubość [mm]	Oznaczenie wg normy	[mm]	[mm]	[mm]	[mm]	ΔRw max [dB]	[kg]	[min]	
CD/ES-37,5/Ogień+	Ogień Plus	3x12,5	DF	1250	600	opcja	bez ograniczeń	11	33,0	(R)EI60	-
CD/ES-37,5/WodaOgień+	Woda Ogień Plus	3x12,5	DFH2	1250	600	opcja	bez ograniczeń	11	33,0	(R)EI60	-
CD/ES-37,5/Cicha	Cicha	3x12,5	DFH1IR	1250	600	opcja	bez ograniczeń	11	41,0	(R)EI60	•
CD/ES-37,5/Twarda	Twarda	3x12,5	DEFH1IR	1250	600	opcja	bez ograniczeń	11	41,0	(R)EI60	•
CD/ES-37,5/Hydro	Hydro	3x12,5	GMFH1I	1250	600	opcja	bez ograniczeń	11	35,0	(R)EI60	•
CD/ES-45/Ogień+ ²⁾	Ogień Plus	3x15,0	DF	1250	600	opcja	bez ograniczeń	11	43,0	(R)EI120	-
CD/ES-45/WodaOgień+ ²⁾	Woda Ogień Plus	3x15,0	DFH2	1250	600	opcja	bez ograniczeń	11	43,0	(R)EI120	-

¹⁾ Europejska Ocena Techniczna ETA 15/0301.²⁾ W systemach w klasie odporności ogniowej (R)EI120 w konfiguracji 3x15,0 mm brak możliwości zamiany płyt.ZUŻYCIE MATERIAŁÓW NA 1M² OKŁADZIN ŚCIENNYCH KOTWIONYCH W SYSTEMIE NIDA TYNK

Nazwa materiału	J.m.	Typ systemu Nida Tynk						
		CD/ES-37,5/Ogień+	CD/ES-37,5/WodaOgień+	CD/ES-37,5/Cicha	CD/ES-37,5/Twarda	CD/ES-37,5/Hydro	CD/ES-45/Ogień+	CD/ES-45/WodaOgień+
Zuzycie materiału na 1m ²								
Płyta Nida Ogień Plus 12,5 mm	m ²	3,0	-	-	-	-	-	-
Płyta Nida Woda Ogień Plus 12,5 mm	m ²	-	3,0	-	-	-	-	-
Płyta Nida Cicha 12,5 mm	m ²	-	-	3,0	-	-	-	-
Płyta Nida Twarda 12,5 mm	m ²	-	-	-	3,0	-	-	-
Płyta Nida Hydro 12,5 mm	m ²	-	-	-	-	3,0	-	-
Płyta Nida Ogień Plus 15,0 mm	m ²	-	-	-	-	-	3,0	-
Płyta Nida Woda Ogień Plus 15,0 mm	m ²	-	-	-	-	-	-	3,0
Profil Nida CD60	mb	1,8	1,8	1,8	1,8	1,8	1,8	1,8
Profil Nida UD27	mb	0,7	0,7	0,7	0,7	0,7	0,7	0,7
Element do mocowania Nida ES60	szt.	1,5	1,5	1,5	1,5	1,5	1,5	1,5
Element kotwiący ³⁾	szt.	2,4	2,4	2,4	2,4	2,4	2,4	2,4
Wkręty samowierzące FLAT HEAD 4,2x13 mm do blachy 1 mm	szt.	6,0	6,0	6,0	6,0	6,0	6,0	6,0
Blachowkręty Nida 3,5x25 mm	szt.	4,0	4,0	-	-	-	4,0	4,0
Blachowkręty Nida 3,5x35 mm	szt.	4,0	4,0	-	-	-	-	-
Blachowkręty Nida 3,5x45 mm	szt.	-	-	-	-	-	4,0	4,0
Blachowkręty Nida 3,5x55 mm	szt.	12,0	12,0	-	-	-	-	-
Blachowkręty Nida 4,2x70 mm	szt.	-	-	-	-	-	12,0	12,0
Wkręty FixDens 4,2x25 mm	szt.	-	-	4,0	4,0	-	-	-
Wkręty FixDens 4,2x42 mm	szt.	-	-	4,0	4,0	-	-	-
Wkręty FixDens 4,2x60 mm	szt.	-	-	12,0	12,0	-	-	-
Blachowkręty Nida Hydro C5 3,5x25 mm	szt.	-	-	-	-	4,0	-	-
Blachowkręty Nida Hydro C5 3,5x41 mm	szt.	-	-	-	-	4,0	-	-
Blachowkręty Nida Hydro C5 3,5x55 mm	szt.	-	-	-	-	12,0	-	-
Taśma zbrojąca Nida	mb	1,4	1,4	1,4	1,4	1,4	1,4	1,4
Taśma izolacji akustycznej Nida	mb	0,6	0,6	0,6	0,6	0,6	0,6	0,6
Gips szpachlowy Nida Start	kg	0,9	0,9	0,9	-	-	0,9	0,9
Gips szpachlowy Nida Finish	kg	0,1	0,1	0,1	-	-	0,1	0,1
Gotowa masa szpachlowa Nida Hydromix ⁴⁾	kg	-	-	-	1,0	1,0	-	-
Wełna mineralna ⁵⁾	m ²	1,0	1,0	1,0	1,0	1,0	1,0	1,0

³⁾ Typ elementu kotwiącego dobrać indywidualnie pod względem typu podłoża oraz całkowitego ciężaru zabudowy.⁴⁾ W przypadku płyt gipsowo-wiórowych z włóknami Nida Twarda alternatywnie stosować gips szpachlowy Nida Max.⁵⁾ Zastosowanie wg wymagań.

Normy zużycia nie uwzględniają strat materiałowych.

nida Tynk

Klasa odporności ogniowej:
(R)EI90
(R)EI120Przyrost izolacyjności akustycznej:
11 dBMaksymalna wysokość zabudowy:
bez ograniczeńCiężar 1m² zabudowy:
43,0-64,0 kgNumer dokumentu związanego:
ETA 15/0301Deklaracja Właściwości Użytkowych:
DoP/Fixed Lining System /0015/15.11.2016

SYSTEMY:

CD/ES-50; CD/ES-55; CD/ES-60

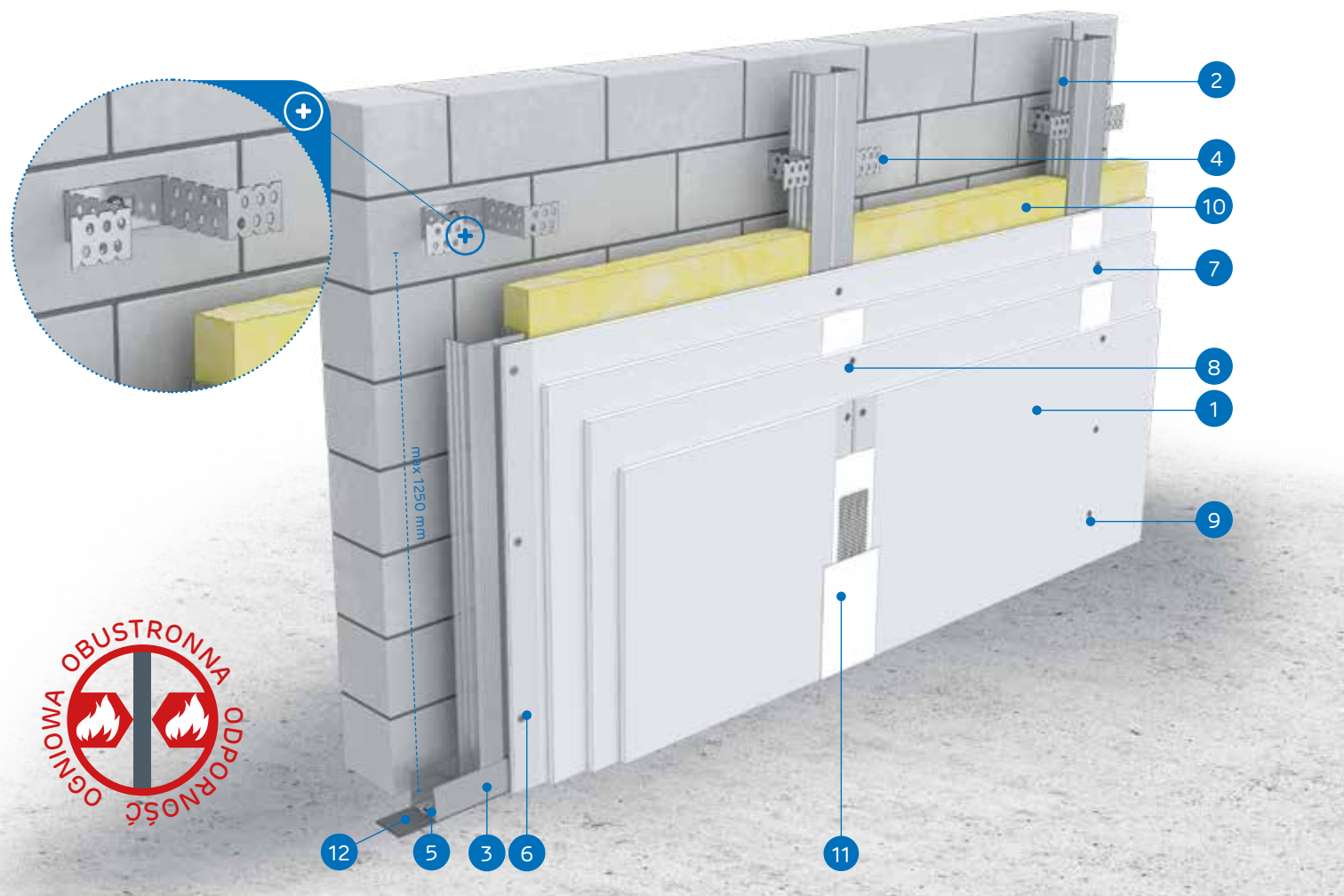

MATERIAŁY:

1. Płyta gipsowo-kartonowa Nida
2. Profil Nida CD 60
3. Profil Nida UD 27
4. Element do mocowania Nida ES 60
5. Element kotwiący
6. Blachowkręty Nida 3,5 x 25 mm
7. Blachowkręty Nida 3,5 x 35 mm
8. Blachowkręty Nida 3,5 x 55 mm
9. Blachowkręty Nida 4,2 x 70 mm
10. Materiał izolacyjny wełna mineralna (opcja)
11. Spoina pomiędzy płytami g-k wykonana z masy gipsowej Nida z taśmą zbrojącą Nida
12. Taśma uszczelniająca do izolacji akustycznej Nida
13. Wkręty samowierzące FLAT HEAD 4,2x13 mm do blachy 1 mm

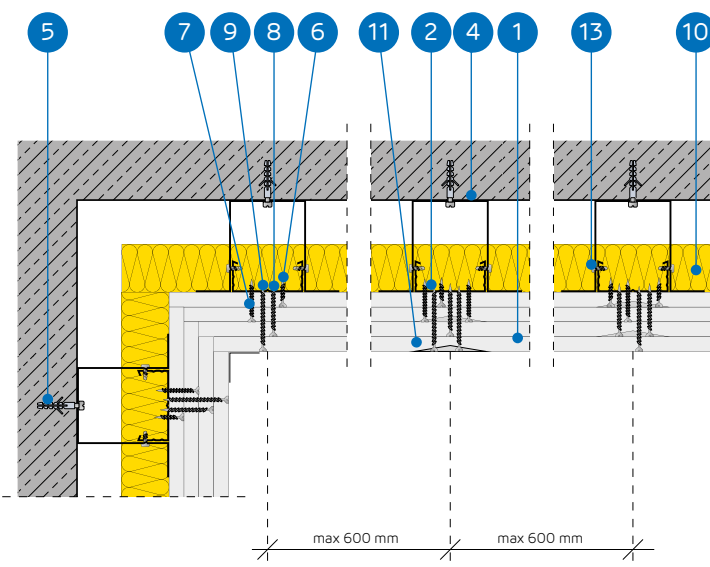

SYSTEM OKŁADZIN ŚCIENNYCH KOTWIONYCH NA KONSTRUKCJI NOŚNEJ NIDA CD60

PARAMETRY TECHNICZNE

Nazwa systemu Nida Tynk ¹⁾	Poszycie płytami gipsowymi			Konstrukcja nośna		Materiał izolacyjny	Maksymalna wysokość [mm]	Przyrost izolacyjności akustycznej ΔRw max [dB]	Ciężar zabudowy 1m ² [kg]	Klasa odporności ogniowej [min]	System specjalny
	Nida	Grubość [mm]	Oznaczenie wg normy	Rozstaw łączników Nida ES60 [mm]	Rozstaw profili Nida CD60 [mm]						
CD/ES-50/Ogień+	Ogień Plus	4x12,5	DF	1250	600	opcja	bez ograniczeń	11	43,0	(R)EI90	-
CD/ES-50/WodaOgień+	Woda Ogień Plus	4x12,5	DFH2	1250	600	opcja	bez ograniczeń	11	43,0	(R)EI90	-
CD/ES-50/Cicha	Cicha	4x12,5	DFH1IR	1250	600	opcja	bez ograniczeń	11	54,0	(R)EI90	●
CD/ES-50/Twarda	Twarda	4x12,5	DEFH1IR	1250	600	opcja	bez ograniczeń	11	54,0	(R)EI90	●
CD/ES-50/Hydro	Hydro	4x12,5	GMFH1I	1250	600	opcja	bez ograniczeń	11	46,0	(R)EI90	●
CD/ES-55/Ogień+	Ogień Plus	2x12,5+2x15,0	DF	1250	600	opcja	bez ograniczeń	11	50,0	(R)EI120	-
CD/ES-55/Twarda	Twarda	2x12,5+2x15,0	DEFH1IR	1250	600	opcja	bez ograniczeń	11	60,0	(R)EI120	●
CD/ES-55/Hydro	Hydro	2x12,5+2x15,0	GMFH1I	1250	600	opcja	bez ograniczeń	11	51,0	(R)EI120	●
CD/ES-60/Ogień+	Ogień Plus	4x15,0	DF	1250	600	opcja	bez ograniczeń	11	57,0	(R)EI120	-
CD/ES-60/Twarda	Twarda	4x15,0	DEFH1IR	1250	600	opcja	bez ograniczeń	11	64,0	(R)EI120	●
CD/ES-60/Hydro	Hydro	4x15,0	GMFH1I	1250	600	opcja	bez ograniczeń	11	57,0	(R)EI120	●

¹⁾ Europejska Ocena Techniczna ETA 15/0301.ZUŻYCIE MATERIAŁÓW NA 1M² OKŁADZIN ŚCIENNYCH KOTWIONYCH W SYSTEMIE NIDA TYNK

Nazwa materiału	J.m.	Typ systemu Nida Tynk											
		CD/ES-50/Ogień+	CD/ES-50/WodaOgień+	CD/ES-50/Cicha	CD/ES-50/Twarda	CD/ES-50/Hydro	CD/ES-55/Ogień+	CD/ES-55/Twarda	CD/ES-55/Hydro	CD/ES-60/Ogień+	CD/ES-60/Twarda	CD/ES-60/Hydro	
Zużycie materiału na 1m ²													
Płyta Nida Ogień Plus 12,5 mm	m ²	4,0	-	-	-	-	2,0	-	-	-	-	-	-
Płyta Nida Woda Ogień Plus 12,5 mm	m ²	-	4,0	-	-	-	-	-	-	-	-	-	-
Płyta Nida Cicha 12,5 mm	m ²	-	-	4,0	-	-	-	-	-	-	-	-	-
Płyta Nida Twarda 12,5 mm	m ²	-	-	-	4,0	-	-	2,0	-	-	-	-	-
Płyta Nida Hydro 12,5 mm	m ²	-	-	-	-	4,0	-	-	2,0	-	-	-	-
Płyta Nida Ogień Plus 15,0 mm	m ²	-	-	-	-	-	2,0	-	-	4,0	-	-	-
Płyta Nida Twarda 15,0 mm	m ²	-	-	-	-	-	-	2,0	-	-	4,0	-	-
Płyta Nida Hydro 15,0 mm	m ²	-	-	-	-	-	-	-	2,0	-	-	-	4,0
Profil Nida CD60	mb	1,8	1,8	1,8	1,8	1,8	1,8	1,8	1,8	1,8	1,8	1,8	1,8
Profil Nida UD27	mb	0,7	0,7	0,7	0,7	0,7	0,7	0,7	0,7	0,7	0,7	0,7	0,7
Element do mocowania Nida ES60	szt.	1,5	1,5	1,5	1,5	1,5	1,5	1,5	1,5	1,5	1,5	1,5	1,5
Element kotwiący ²⁾	szt.	2,4	2,4	2,4	2,4	2,4	2,4	2,4	2,4	2,4	2,4	2,4	2,4
Wkręty samowierzące FLAT HEAD 4,2x13 mm do blachy 1 mm	szt.	6,0	6,0	6,0	6,0	6,0	6,0	6,0	6,0	6,0	6,0	6,0	6,0
Blachowkręty Nida 3,5x25 mm	szt.	4,0	4,0	-	-	-	4,0	-	-	4,0	-	-	-
Blachowkręty Nida 3,5x35 mm	szt.	4,0	4,0	-	-	-	-	-	-	-	-	-	-
Blachowkręty Nida 3,5x45 mm	szt.	-	-	-	-	-	4,0	-	-	4,0	-	-	-
Blachowkręty Nida 3,5x55 mm	szt.	4,0	4,0	-	-	-	4,0	-	-	4,0	-	-	-
Blachowkręty Nida 4,2x70 mm	szt.	12,0	12,0	-	-	-	12,0	-	-	12,0	-	-	-
Wkręty FixDens 4,2x25 mm	szt.	-	-	4,0	4,0	-	-	4,0	-	-	4,0	-	-
Wkręty FixDens 4,2x42 mm	szt.	-	-	4,0	4,0	-	-	4,0	-	-	4,0	-	-
Wkręty FixDens 4,2x60 mm	szt.	-	-	4,0	4,0	-	-	4,0	-	-	4,0	-	-
Wkręty FixDens 4,5x80 mm	szt.	-	-	12,0	12,0	-	-	12,0	-	-	12,0	-	-
Blachowkręty Nida Hydro C5 3,5x25 mm	szt.	-	-	-	-	4,0	-	-	4,0	-	-	-	4,0
Blachowkręty Nida Hydro C5 3,5x41 mm	szt.	-	-	-	-	4,0	-	-	4,0	-	-	-	4,0
Blachowkręty Nida Hydro C5 3,5x55 mm	szt.	-	-	-	-	4,0	-	-	4,0	-	-	-	4,0
Blachowkręty Nida Hydro C5 4,2x70 mm	szt.	-	-	-	-	12,0	-	-	12,0	-	-	-	12,0
Taśma zbrojąca Nida	mb	1,4	1,4	1,4	1,4	1,4	1,4	1,4	1,4	1,4	1,4	1,4	1,4
Taśma izolacji akustycznej Nida	mb	0,6	0,6	0,6	0,6	0,6	0,6	0,6	0,6	0,6	0,6	0,6	0,6
Gips szpachlowy Nida Start	kg	1,2	1,2	1,2	-	-	1,2	-	-	1,2	-	-	-
Gips szpachlowy Nida Finish	kg	0,1	0,1	0,1	-	-	0,1	-	-	0,1	-	-	-
Gotowa masa szpachlowa Nida Hydromix ³⁾	kg	-	-	-	1,3	1,3	-	1,3	1,3	-	1,3	1,3	1,3
Wełna mineralna ⁴⁾	m ²	1,0	1,0	1,0	1,0	1,0	1,0	1,0	1,0	1,0	1,0	1,0	1,0

²⁾ Typ elementu kotwiącego dobierać indywidualnie pod względem typu podłoża oraz całkowitego ciężaru zabudowy.³⁾ W przypadku płyt gipsowo-włókowych z włóknami Nida Twarda alternatywnie stosować gips szpachlowy Nida Max.⁴⁾ Zastosowanie wg wymagań.

Normy zużycia nie uwzględniają strat materiałowych.

nida Tynk



Klasa odporności ogniowej: nie dotyczy



Współczynnik pochłaniania dźwięku: 0,70 dB



Maksymalna wysokość zabudowy: bez ograniczeń



Ciężar 1m² zabudowy: 12,0 kg



Numer dokumentu związanego: ETA 15/0301

Deklaracja Właściwości Użytkowych:
DoP/Fixed Lining System /0016/15.11.2016

SYSTEMY:
CD/ES-12,5/SONIC (NO)

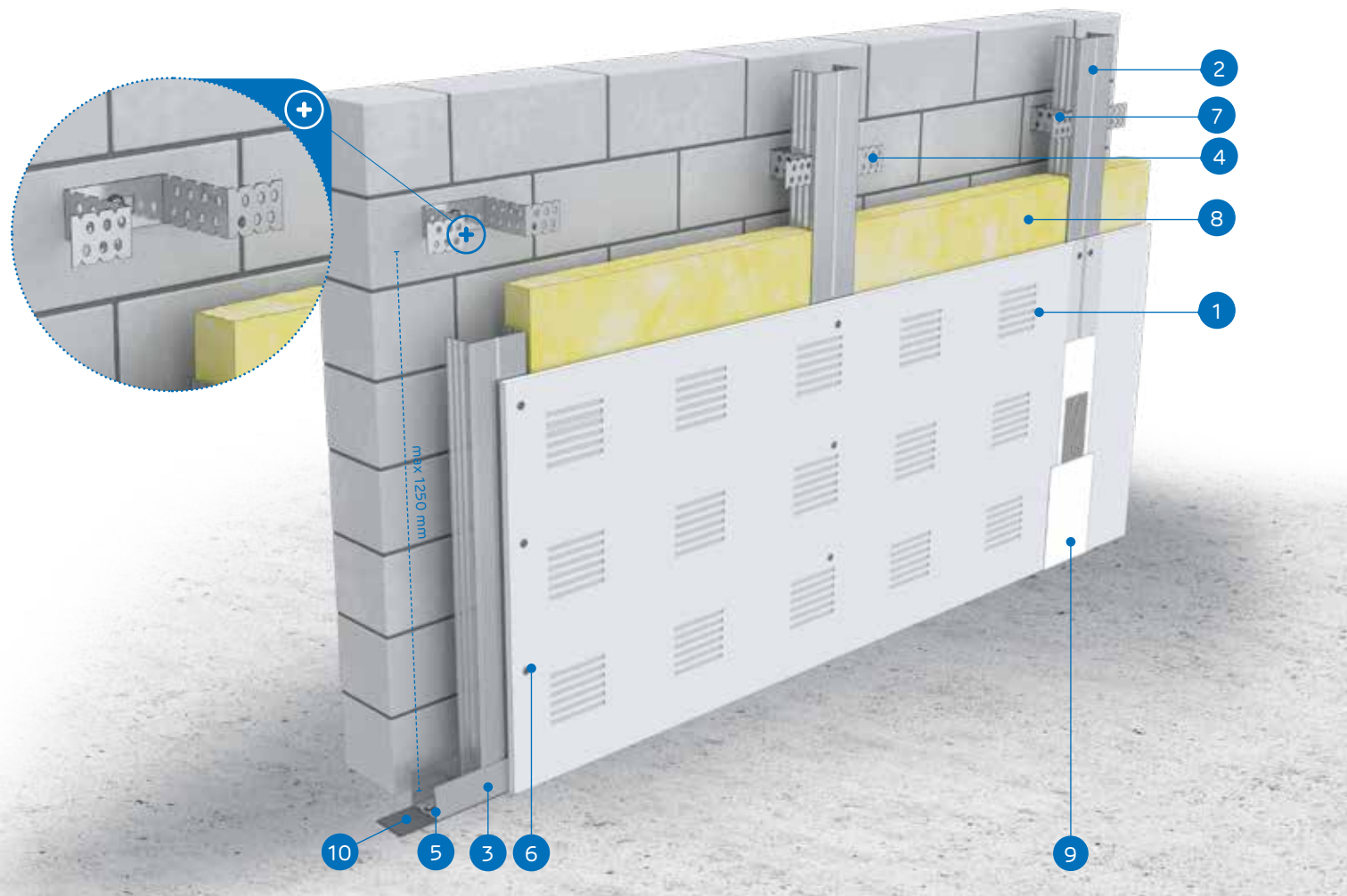

MATERIAŁY:

1. Płyta gipsowo-kartonowa Nida Sonic 12,5 mm
2. Profil Nida CD 60
3. Profil Nida UD 27
4. Element do mocowania Nida ES 60/75
5. Element kotwiący
6. Blachowkręty Nida 3,5 x 25 mm
7. Wkręty samowierzące FLAT HEAD 4,2x13 mm do blachy 1 mm
8. Materiał izolacyjny wełna mineralna grubości 40 mm
9. Spoina pomiędzy płytami g-k wykonana z masy gipsowej Nida z taśmą zbrojącą Nida
10. Taśma uszczelniająca do izolacji akustycznej Nida



SYSTEM OKŁADZIN ŚCIENNYCH KOTWIONYCH NA KONSTRUKCJI NOŚNEJ NIDA CD60 (NIDA SONIC „NO”)

PARAMETRY TECHNICZNE

Nazwa systemu Nida Tynk ¹⁾	Poszycie płytami gipsowymi			Konstrukcja nośna		Materiał izolacyjny		Maksymalna wysokość	Współczynnik pochłaniania dźwięku ²⁾	Ciężar zabudowy 1m ²	Klasa odporności ogniowej
				Rozstaw łączników Nida ES60	Rozstaw profili Nida CD60						
	Nida	Grubość [mm]	Oznaczenie wg normy	[mm]	[mm]	Wełna mineralna	[mm]	[mm]	α _w	[kg]	[min]
CD/ES-12,5/SonicR6n0	Sonic R6n0	12,5	A	1250	300	szklana	40	bez ograniczeń	0,45	12,0	-
CD/ES-12,5/SonicR8n0	Sonic R8n0	12,5	A	1250	300	szklana	40	bez ograniczeń	0,65	12,0	-
CD/ES-12,5/SonicR10n0	Sonic R10n0	12,5	A	1250	300	szklana	40	bez ograniczeń	0,65	12,0	-
CD/ES-12,5/SonicR12n0	Sonic R12n0	12,5	A	1250	300	szklana	40	bez ograniczeń	0,70	12,0	-
CD/ES-12,5/SonicR15n0	Sonic R15n0	12,5	A	1250	300	szklana	40	bez ograniczeń	0,70	12,0	-
CD/ES-12,5/SonicRN8/15/20n0	Sonic RN8/15/20n0	12,5	A	1250	300	szklana	40	bez ograniczeń	0,45	12,0	-
CD/ES-12,5/SonicR8/12n0	Sonic R8/12n0	12,5	A	1250	300	szklana	40	bez ograniczeń	0,60	12,0	-
CD/ES-12,5/SonicR12/20n0	Sonic R12/20n0	12,5	A	1250	300	szklana	40	bez ograniczeń	0,70	12,0	-
CD/ES-12,5/SonicRN12/20/35n0	Sonic RN12/20/35n0	12,5	A	1250	300	szklana	-	bez ograniczeń	0,40	12,0	-
CD/ES-12,5/SonicC8n0	Sonic C8n0	12,5	A	1250	300	szklana	-	bez ograniczeń	0,60	12,0	-
CD/ES-12,5/SonicC12n0	Sonic C12n0	12,5	A	1250	300	szklana	-	bez ograniczeń	0,55	12,0	-

¹⁾ Europejska Ocena Techniczna ETA 15/0301.
²⁾ Raport z badań ITB LA-1187a/2005.

ZUŻYCIE MATERIAŁÓW NA 1M² OKŁADZIN ŚCIENNYCH KOTWIONYCH W SYSTEMIE NIDA TYNK

Nazwa materiału	J.m.	Typ systemu Nida Tynk										
		CD/ES-12,5/SonicR6n0	CD/ES-12,5/SonicR8n0	CD/ES-12,5/SonicR10n0	CD/ES-12,5/SonicR12n0	CD/ES-12,5/SonicR15n0	CD/ES-12,5/SonicRN8/15/20n0	CD/ES-12,5/SonicR8/12n0	CD/ES-12,5/SonicR12/20n0	CD/ES-12,5/SonicRN12/20/35n0	CD/ES-12,5/SonicC8n0	CD/ES-12,5/SonicC12n0
		Zużycie materiału na 1m ²										
Płyta Nida Sonic R6n0	m ²	1,0	-	-	-	-	-	-	-	-	-	-
Płyta Nida Sonic R8n0	m ²	-	1,0	-	-	-	-	-	-	-	-	-
Płyta Nida Sonic R10n0	m ²	-	-	1,0	-	-	-	-	-	-	-	-
Płyta Nida Sonic R12n0	m ²	-	-	-	1,0	-	-	-	-	-	-	-
Płyta Nida Sonic R15n0	m ²	-	-	-	-	1,0	-	-	-	-	-	-
Płyta Nida Sonic RN8/15/20n0	m ²	-	-	-	-	-	1,0	-	-	-	-	-
Płyta Nida Sonic R8/12n0	m ²	-	-	-	-	-	-	1,0	-	-	-	-
Płyta Nida Sonic R12/20n0	m ²	-	-	-	-	-	-	-	1,0	-	-	-
Płyta Nida Sonic RN12/20/35n0	m ²	-	-	-	-	-	-	-	-	1,0	-	-
Płyta Nida Sonic C8n0	m ²	-	-	-	-	-	-	-	-	-	1,0	-
Płyta Nida Sonic C12n0	m ²	-	-	-	-	-	-	-	-	-	-	1,0
Profil Nida CD60	mb	3,6	3,6	3,6	3,6	3,6	3,6	3,6	3,6	3,6	3,6	3,6
Profil Nida UD27	mb	0,7	0,7	0,7	0,7	0,7	0,7	0,7	0,7	0,7	0,7	0,7
Element do mocowania Nida ES60	szt.	1,5	1,5	1,5	1,5	1,5	1,5	1,5	1,5	1,5	1,5	1,5
Element kotwiący ³⁾	szt.	2,4	2,4	2,4	2,4	2,4	2,4	2,4	2,4	2,4	2,4	2,4
Wkręty samowierzące FLAT HEAD 4,2x13 mm do blachy 1 mm	szt.	6,0	6,0	6,0	6,0	6,0	6,0	6,0	6,0	6,0	6,0	6,0
Blachowkręty Nida 3,5x25 mm	szt.	12,0	12,0	12,0	12,0	12,0	12,0	12,0	12,0	12,0	12,0	12,0
Taśma zbrojąca Nida	mb	1,4	1,4	1,4	1,4	1,4	1,4	1,4	1,4	1,4	1,4	1,4
Taśma izolacji akustycznej Nida	mb	0,6	0,6	0,6	0,6	0,6	0,6	0,6	0,6	0,6	0,6	0,6
Gips szpachlowy Nida Max	kg	0,3	0,3	0,3	0,3	0,3	0,3	0,3	0,3	0,3	0,3	0,3
Gips szpachlowy Nida Finish	kg	0,1	0,1	0,1	0,1	0,1	0,1	0,1	0,1	0,1	0,1	0,1
Wełna mineralna ⁴⁾	m ²	1,0	1,0	1,0	1,0	1,0	1,0	1,0	1,0	1,0	1,0	1,0

³⁾ Typ elementu kotwiącego dobrać indywidualnie pod względem typu podłoża oraz całkowitego ciężaru zabudowy.
⁴⁾ Zastosowanie wg wymagań.
Ciężar nie uwzględnia masy materiału izolacyjnego.
Normy zużycia nie uwzględniają strat materiałowych.



nida Tynk



Klasa odporności ogniowej: nie dotyczy



Współczynnik pochłaniania dźwięku: 0,70 dB



Maksymalna wysokość zabudowy: bez ograniczeń

Ciężar 1m² zabudowy: 12,0 kg

Numer dokumentu związanego: ETA 15/0301

Deklaracja Właściwości Użytkowych:
DoP/Fixed Lining System /0016/15.11.2016

SYSTEMY:

CD/ES-12,5/SONIC (N1-N8)

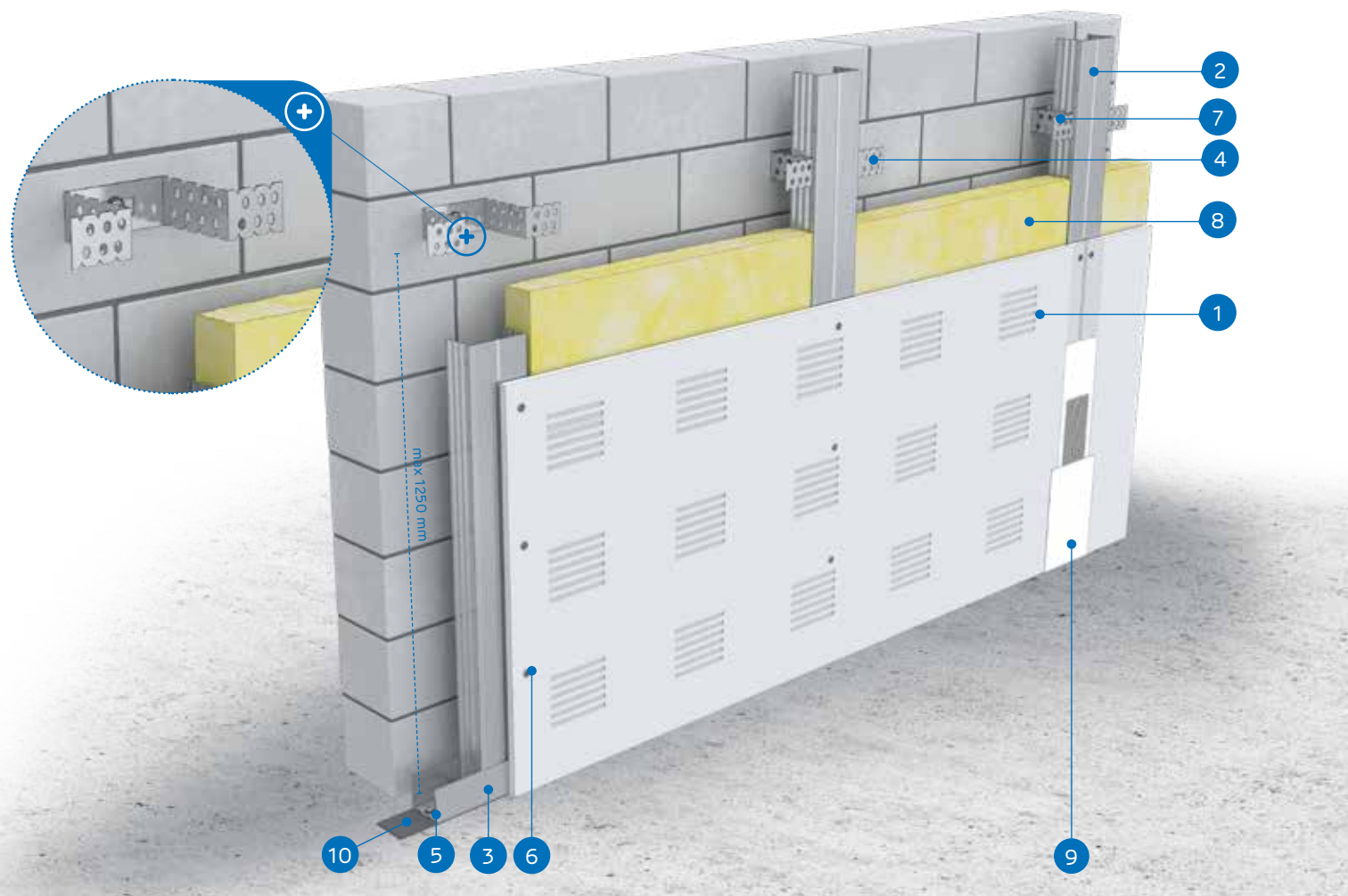

MATERIAŁY:

1. Płyta gipsowo-kartonowa Nida Sonic 12,5 mm
2. Profil Nida CD 60
3. Profil Nida UD 27
4. Element do mocowania Nida ES 60/75
5. Element kotwiący
6. Błachowkręty Nida 3,5 x 25 mm
7. Wkręty samowierzące FLAT HEAD 4,2x13 mm do blachy 1 mm
8. Materiał izolacyjny wełna mineralna grubości 80 mm
9. Spoina pomiędzy płytami g-k wykonana z masy gipsowej Nida z taśmą zbrojącą Nida
10. Taśma uszczelniająca do izolacji akustycznej Nida

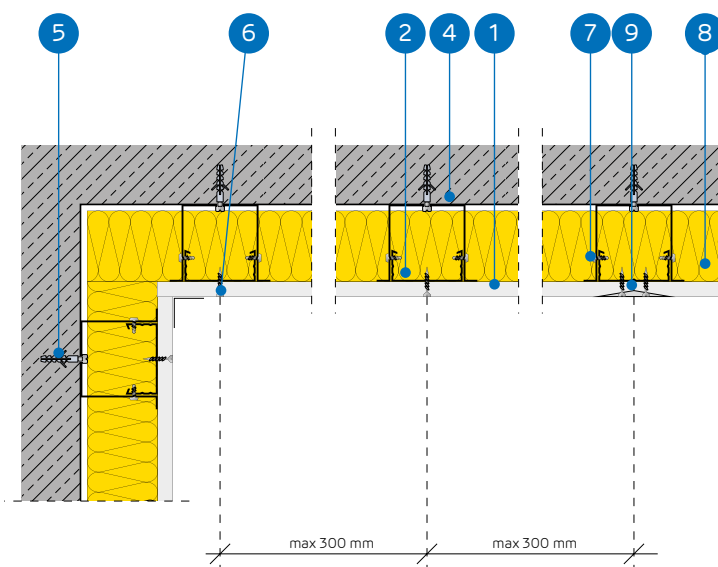

SYSTEM OKŁADZIN ŚCIENNYCH KOTWIONYCH NA KONSTRUKCJI NOŚNEJ NIDA CD60 (NIDA SONIC „N1-N8”)

PARAMETRY TECHNICZNE

Nazwa systemu Nida Tynk ¹⁾	Posycie płytami gipsowymi			Konstrukcja nośna		Materiał izolacyjny		Maksymalna wysokość	Współczynnik pochłaniania dźwięku ²⁾	Ciężar zabudowy 1m ²	Klasa odporności ogniowej
				Rozstaw łączników Nida ES60	Rozstaw profil Nida CD60						
	Nida	Grubość [mm]	Oznaczenie wg normy	[mm]	[mm]	Wełna mineralna	[mm]	[mm]	α_w	[kg]	[min]
CD/ES-12,5/SonicR15n1	Sonic R15n1 ³⁾	12,5	A	1250	300	szklana	80	bez ograniczeń	0,60	12,0	-
CD/ES-12,5/SonicR12n2	Sonic R12n2 ³⁾	12,5	A	1250	300	szklana	80	bez ograniczeń	0,60	12,0	-
CD/ES-12,5/SonicR15n8	Sonic R15n8 ³⁾	12,5	A	1250	300	szklana	80	bez ograniczeń	0,50	12,0	-
CD/ES-12,5/SonicC10n8	Sonic C10n8 ³⁾	12,5	A	1250	300	szklana	80	bez ograniczeń	0,70	12,0	-
CD/ES-12,5/SonicL5x80n8	Sonic L5x80n8 ³⁾	12,5	A	1250	300	szklana	80	bez ograniczeń	0,55	12,0	-

¹⁾ Europejska Ocena Techniczna ETA 15/0301.²⁾ Raport z badań ITB LA-1187a/2005.³⁾ Płyta występuje pod nazwą handlową Creason.ZUŻYCIĘ MATERIAŁÓW NA 1M² OKŁADZIN ŚCIENNYCH KOTWIONYCH W SYSTEMIE NIDA TYNK

Nazwa materiału	J.m.	Typ systemu Nida Tynk				
		CD/ES-12,5/SonicR15n1	CD/ES-12,5/SonicR12n2	CD/ES-12,5/SonicR15n8	CD/ES-12,5/SonicC10n8	CD/ES-12,5/SonicL5x80n8
Zużycie materiału na 1m ²						
Płyta Nida Sonic R15n1	m ²	1,0	-	-	-	-
Płyta Nida Sonic R12n2	m ²	-	1,0	-	-	-
Płyta Nida Sonic R15n8	m ²	-	-	1,0	-	-
Płyta Nida Sonic C10n8	m ²	-	-	-	1,0	-
Płyta Nida Sonic L5x80n8	m ²	-	-	-	-	1,0
Profil Nida CD60	mb	3,6	3,6	3,6	3,6	3,6
Profil Nida UD27	mb	0,7	0,7	0,7	0,7	0,7
Element do mocowania Nida ES60	szt.	1,5	1,5	1,5	1,5	1,5
Element kotwiący ⁴⁾	szt.	2,4	2,4	2,4	2,4	2,4
Wkręty samowierzące FLAT HEAD 4,2x13 mm do blachy 1 mm	szt.	6,0	6,0	6,0	6,0	6,0
Błachowkręty Nida 3,5x25 mm	szt.	12,0	12,0	12,0	12,0	12,0
Taśma zbrojąca Nida	mb	1,4	1,4	1,4	1,4	1,4
Taśma izolacji akustycznej Nida	mb	0,6	0,6	0,6	0,6	0,6
Gips szpachlowy Nida Max	kg	0,3	0,3	0,3	0,3	0,3
Gips szpachlowy Nida Finish	kg	0,1	0,1	0,1	0,1	0,1
Wełna mineralna ⁵⁾	m ²	1,0	1,0	1,0	1,0	1,0

⁴⁾ Typ elementu kotwiącego dobrać indywidualnie pod względem typu podłoża oraz całkowitego ciężaru zabudowy.⁵⁾ Zastosowanie wg wymagań.Ciężar nie uwzględnia masy materiału izolacyjnego.
Normy zużycia nie uwzględniają strat materiałowych.

nida Tynk

Klasa odporności ogniowej:
(R)EI15
(R)EI30Przyrost izolacyjności akustycznej:
11 dBMaksymalna wysokość zabudowy:
bez ograniczeńCiężar 1m² zabudowy:
10,0-16,0 kgNumer dokumentu związanego:
ETA 15/0301Deklaracja Właściwości Użytkowych:
DoP/Fixed Lining System /0015/15.11.2016

SYSTEMY:

CD/EL-12,5; CD/EL-18

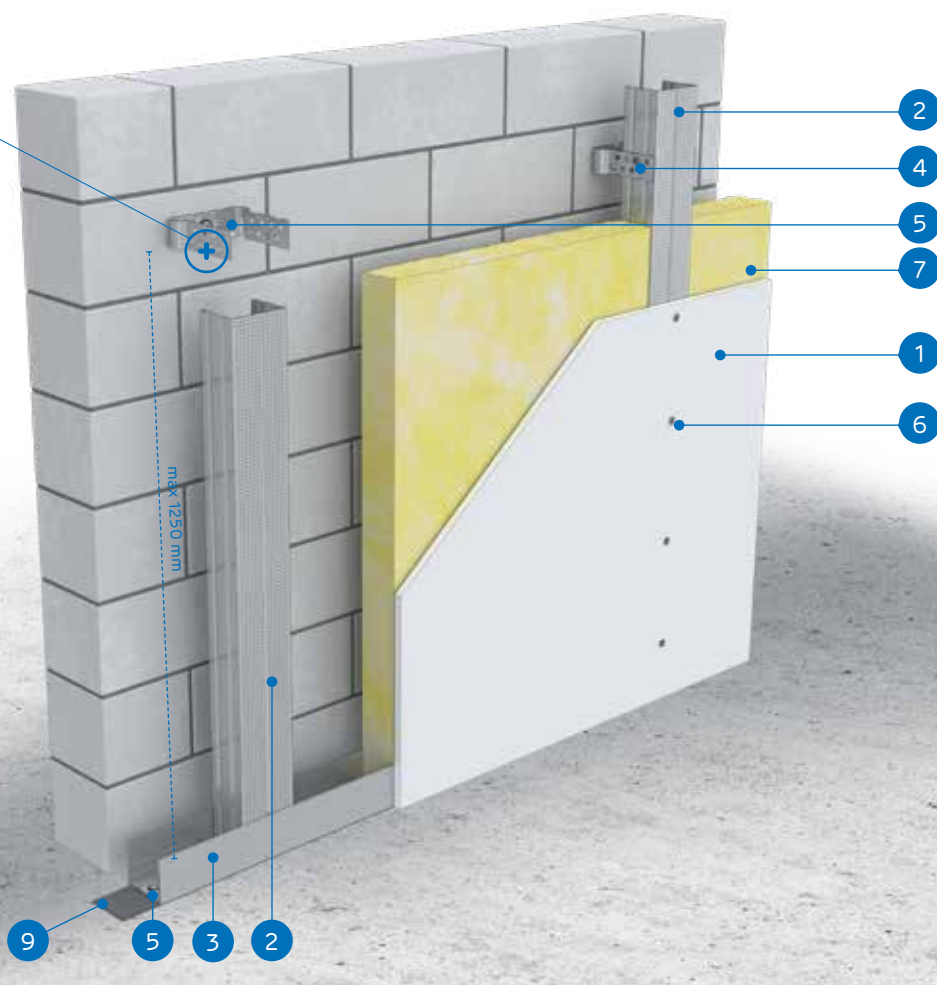
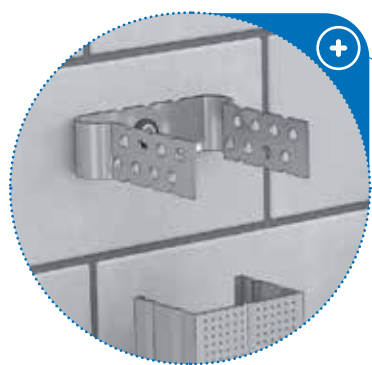

MATERIAŁY:

1. Płyta gipsowo-kartonowa Nida
2. Profil Nida CD 60
3. Profil Nida UD 27
4. Element do mocowania Nida EL 60
5. Element kotwiący
6. Blachowkręty Nida 3,5 x 25 mm
7. Materiał izolacyjny wełna mineralna (opcja)
8. Spoina pomiędzy płytami g-k wykonana z masy gipsowej Nida z taśmą zbrojącą Nida
9. Taśma uszczelniająca do izolacji akustycznej Nida
10. Wkręty samowierzące FLAT HEAD 4,2x13 mm do blachy 1 mm

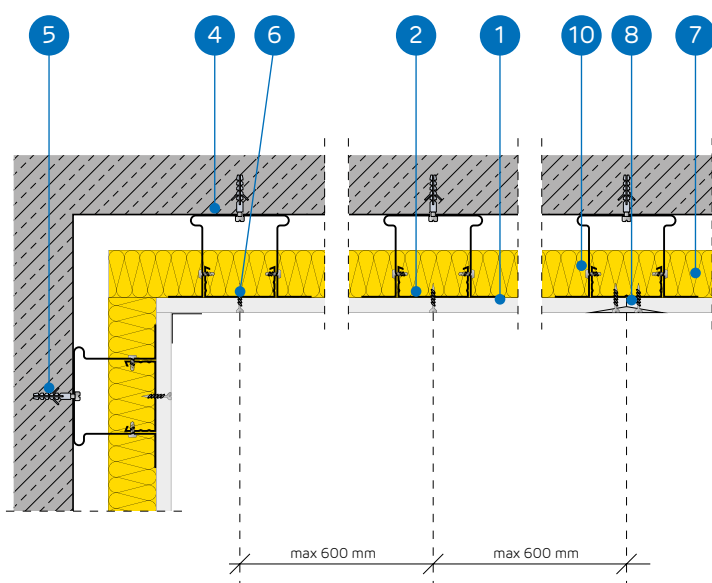

SYSTEM OKŁADZIN ŚCIENNYCH KOTWIONYCH NA KONSTRUKCJI NOŚNEJ NIDA CD60

PARAMETRY TECHNICZNE

Nazwa systemu Nida Tynk ¹⁾	Poszycie płytami gipsowymi			Konstrukcja nośna		Materiał izolacyjny	Maksymalna wysokość	Przyrost izolacyjności akustycznej	Ciężar zabudowy 1m ²	Klasa odporności ogniowej	System specjalny
				Rozstaw łączników Nida EL60	Rozstaw profili Nida CD60						
	Nida	Grubość [mm]	Oznaczenie wg normy	[mm]	[mm]	[mm]	[mm]	ΔRw max [dB]	[kg]	[min]	
CD/EL-12,5/Expert	Expert	12,5	A	1250	600	opcja	bez ograniczeń	11	10,0	-	-
CD/EL-12,5/Woda ²⁾	Woda	12,5	H2	1250	600	opcja	bez ograniczeń	11	10,0	-	-
CD/EL-12,5/Ogień+	Ogień Plus	12,5	DF	1250	600	opcja	bez ograniczeń	11	12,0	(R)EI15	-
CD/EL-12,5/WodaOgień+	Woda Ogień Plus	12,5	DFH2	1250	600	opcja	bez ograniczeń	11	12,0	(R)EI15	-
CD/EL-12,5/Cicha	Cicha	12,5	DFH1R	1250	600	opcja	bez ograniczeń	11	15,0	(R)EI15	•
CD/EL-12,5/Twarda	Twarda	12,5	DEFH1R	1250	600	opcja	bez ograniczeń	11	15,0	(R)EI15	•
CD/EL-12,5/Hydro	Hydro	12,5	GMFH1I	1250	600	opcja	bez ograniczeń	11	13,0	(R)EI15	•
CD/EL-18/Ogień+	Ogień Plus	18,0	DF	1250	600	opcja	bez ograniczeń	11	16,0	(R)EI30	-

¹⁾ Europejska Ocena Techniczna ETA 15/0301.²⁾ W pomieszczeniach o wilgotności względnej powietrza do 85% w sekcjach narożnych na intensywne działanie wody zaleca się stosowanie płyt gipsowych z włóknami Nida Hydro (płaszczyzny poziome i pionowe w okolicach wanny, pryszniczka itp.)ZUŻYCIE MATERIAŁÓW NA 1M² OKŁADZIN ŚCIENNYCH KOTWIONYCH W SYSTEMIE NIDA TYNK

Nazwa materiału	J.m.	Typ systemu Nida Tynk							
		CD/EL-12,5/Expert	CD/EL-12,5/Woda	CD/EL-12,5/Ogień+	CD/EL-12,5/WodaOgień+	CD/EL-12,5/Cicha	CD/EL-12,5/Twarda	CD/EL-12,5/Hydro	CD/EL-18/Ogień+
Zużycie materiału na 1m ²									
Płyta Nida Expert 12,5 mm	m ²	1,0	-	-	-	-	-	-	-
Płyta Nida Woda 12,5 mm	m ²	-	1,0	-	-	-	-	-	-
Płyta Nida Ogień Plus 12,5 mm	m ²	-	-	1,0	-	-	-	-	-
Płyta Nida Woda Ogień Plus 12,5 mm	m ²	-	-	-	1,0	-	-	-	-
Płyta Nida Cicha 12,5 mm	m ²	-	-	-	-	1,0	-	-	-
Płyta Nida Twarda 12,5 mm	m ²	-	-	-	-	-	1,0	-	-
Płyta Nida Hydro 12,5 mm	m ²	-	-	-	-	-	-	1,0	-
Płyta Nida Ogień Plus 18,0 mm	m ²	-	-	-	-	-	-	-	1,0
Profil Nida CD60	mb	1,8	1,8	1,8	1,8	1,8	1,8	1,8	1,8
Profil Nida UD27	mb	0,7	0,7	0,7	0,7	0,7	0,7	0,7	0,7
Element do mocowania Nida EL60	szt.	1,5	1,5	1,5	1,5	1,5	1,5	1,5	1,5
Element kotwiący ³⁾	szt.	2,4	2,4	2,4	2,4	2,4	2,4	2,4	2,4
Wkręty samowierzące FLAT HEAD 4,2x13 mm do blachy 1 mm	szt.	6,0	6,0	6,0	6,0	6,0	6,0	6,0	6,0
Blachowkręty Nida 3,5x25 mm	szt.	12,0	12,0	12,0	12,0	-	-	-	-
Blachowkręty Nida 3,5x35 mm	szt.	-	-	-	-	-	-	-	12,0
Wkręty FixDens 4,2x25 mm	szt.	-	-	-	-	12,0	12,0	-	-
Blachowkręty Nida Hydro C5 3,5x25 mm	szt.	-	-	-	-	-	-	12,0	-
Taśma zbrojąca Nida	mb	1,4	1,4	1,4	1,4	1,4	1,4	1,4	1,4
Taśma izolacji akustycznej Nida	mb	0,6	0,6	0,6	0,6	0,6	0,6	0,6	0,6
Gips szpachlowy Nida Start	kg	0,3	0,3	0,3	0,3	0,3	-	-	0,3
Gips szpachlowy Nida Finish	kg	0,1	0,1	0,1	0,1	0,1	-	-	0,1
Gotowa masa szpachlowa Nida Hydromix ⁴⁾	kg	-	-	-	-	-	0,4	0,4	-
Wełna mineralna ⁵⁾	m ²	1,0	1,0	1,0	1,0	1,0	1,0	1,0	1,0

³⁾ Typ elementu kotwiącego dobrać indywidualnie pod względem typu podłoża oraz całkowitego ciężaru zabudowy.⁴⁾ W przypadku płyt gipsowo-włókowych z włóknami Nida Twarda alternatywnie stosować gips szpachlowy Nida Max.⁵⁾ Zastosowanie wg wymagań.

Normy zużycia nie uwzględniają strat materiałowych.



nida Tynk

Klasa odporności ogniowej:
(R)EI30
(R)EI60Przyrost izolacyjności akustycznej:
11 dBMaksymalna wysokość zabudowy:
bez ograniczeńCiężar 1m² zabudowy:
19,0-33,0 kgNumer dokumentu związanego:
ETA 15/0301Deklaracja Właściwości Użytkowych:
DoP/Fixed Lining System /0015/15.11.2016

SYSTEMY:

CD/EL-25; CD/EL-27,5; CD/EL-30

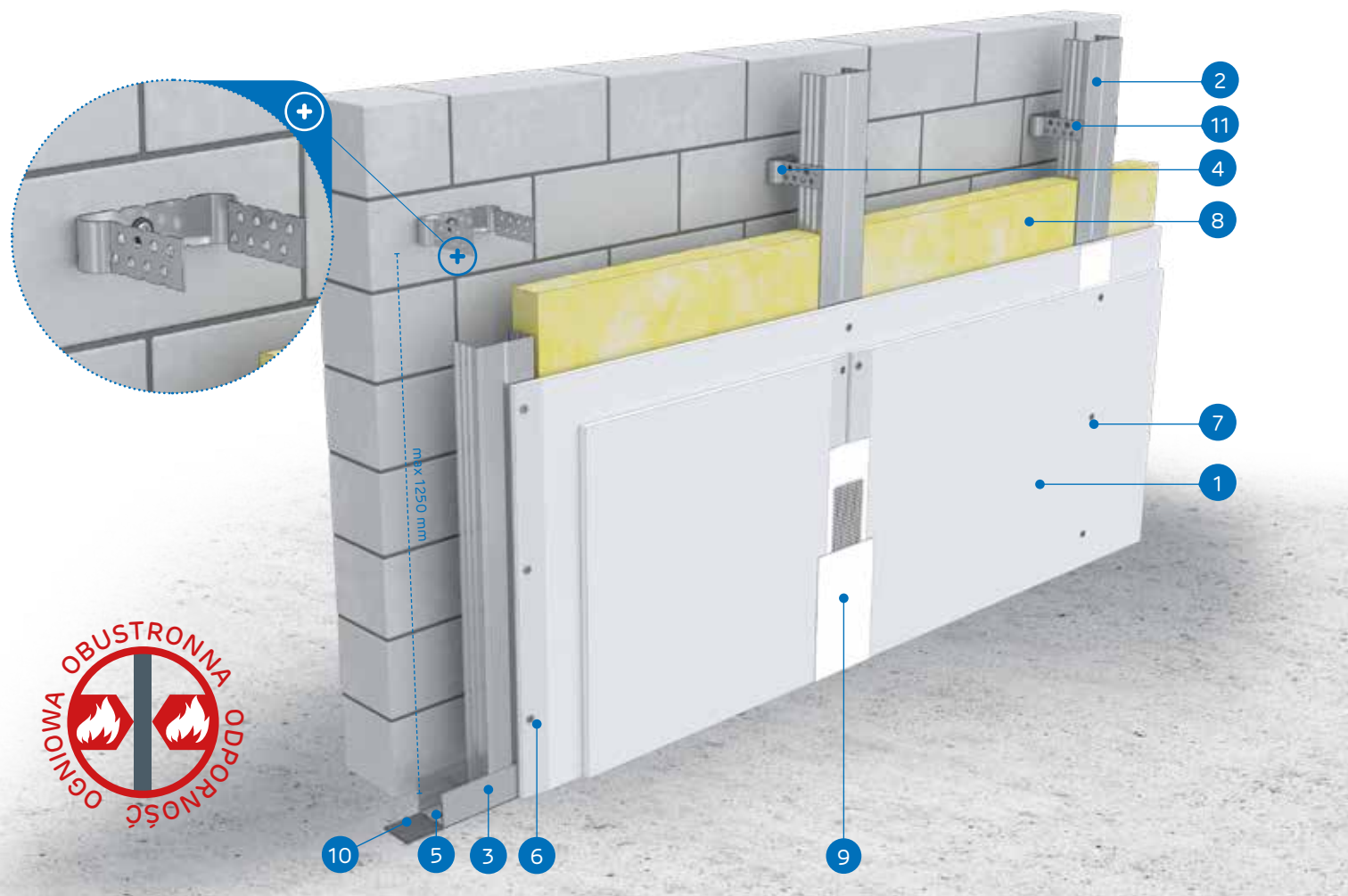

MATERIAŁY:

1. Płyta gipsowo-kartonowa Nida
2. Profil Nida CD 60
3. Profil Nida UD 27
4. Element do mocowania Nida EL 60
5. Element kotwiący
6. Blachowkręty Nida 3,5 x 25 mm
7. Blachowkręty Nida 3,5 x 35 mm
8. Materiał izolacyjny wełna mineralna (opcja)
9. Spoina pomiędzy płytami g-k wykonana z masy gipsowej Nida z taśmą zbrojącą Nida
10. Taśma uszczelniająca do izolacji akustycznej Nida
11. Wkręty samowierzące FLAT HEAD 4,2x13 mm do blachy 1 mm

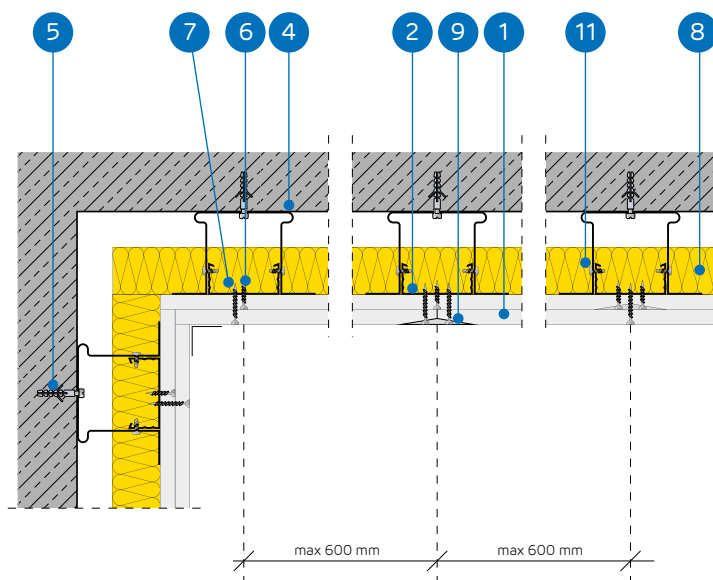

SYSTEM OKŁADZIN ŚCIENNYCH KOTWIONYCH NA KONSTRUKCJI NOŚNEJ NIDA CD60

PARAMETRY TECHNICZNE

Nazwa systemu Nida Tynk ¹⁾	Pozycje płytami gipsowymi			Konstrukcja nośna		Materiał izolacyjny	Maksymalna wysokość	Przyrost izolacyjności akustycznej	Ciężar zabudowy 1m ²	Klasa odporności ogniowej	System specjalny
				Rozstaw łączników Nida EL60	Rozstaw profili Nida CD60						
	Nida	Grubość [mm]	Oznaczenie wg normy	[mm]	[mm]	[mm]	[mm]	ΔRw max [dB]	[kg]	[min]	
CD/EL-25/Expert	Expert	2x12,5	A	1250	600	opcja	bez ograniczeń	11	19,0	-	-
CD/EL-25/Woda ²⁾	Woda	2x12,5	H2	1250	600	opcja	bez ograniczeń	11	19,0	-	-
CD/EL-25/OgieńTypF	Ogień Typ F	2x12,5	F	1250	600	opcja	bez ograniczeń	11	19,0	(R)EI30	-
CD/EL-25/Ogień+	Ogień Plus	2x12,5	DF	1250	600	opcja	bez ograniczeń	11	22,0	(R)EI30	-
CD/EL-25/WodaOgień+	Woda Ogień Plus	2x12,5	DFH2	1250	600	opcja	bez ograniczeń	11	22,0	(R)EI30	-
CD/EL-25/Cicha ³⁾	Cicha	2x12,5	DFH1R	1250	600	opcja	bez ograniczeń	11	28,0	(R)EI30	•
CD/EL-25/Twarda	Twarda	2x12,5	DEFH1R	1250	600	opcja	bez ograniczeń	11	28,0	(R)EI30	•
CD/EL-25/Hydro	Hydro	2x12,5	GMFH1I	1250	600	opcja	bez ograniczeń	11	24,0	(R)EI30	•
CD/EL-27,5/Ogień+ ³⁾	Ogień Plus	1x12,5+1x15,0	DF	1250	600	opcja	bez ograniczeń	11	26,0	(R)EI60	-
CD/EL-30/Ogień+	Ogień Plus	2x15,0	DF	1250	600	opcja	bez ograniczeń	11	29,0	(R)EI60	-
CD/EL-30/Twarda	Twarda	2x15,0	DEFH1R	1250	600	opcja	bez ograniczeń	11	33,0	(R)EI60	•
CD/EL-30/Hydro	Hydro	2x15,0	GMFH1I	1250	600	opcja	bez ograniczeń	11	29,0	(R)EI60	•

¹⁾ Europejska Ocena Techniczna ETA 15/0301.²⁾ W pomieszczeniach o wilgotności względnej powietrza do 85% w sekcjach narożnych na intensywne działanie wody zaleca się stosowanie płyt gipsowych z włóknami Nida Hydro (płaszczyzny poziome i pionowe w okolicach wanny, prysznic itp.)³⁾ W systemie w klasie odporności ogniowej (R)EI60 w konfiguracji 1x12,5 mm + 1x15,0 mm możliwość zamiany płyty Nida Ogień Plus typ DF tylko na płytę Nida Woda Ogień Plus typ DFH2.ZUŻYCIE MATERIAŁÓW NA 1M² OKŁADZIN ŚCIENNYCH KOTWIONYCH W SYSTEMIE NIDA TYNK

Nazwa materiału	J.m.	Typ systemu Nida Tynk											
		CD/EL-25/Expert	CD/EL-25/Woda	CD/EL-25/OgieńTypF	CD/EL-25/Ogień+	CD/EL-25/WodaOgień+	CD/EL-25/Cicha	CD/EL-25/Twarda	CD/EL-25/Hydro	CD/EL-27,5/Ogień+	CD/EL-30/Ogień+	CD/EL-30/Twarda	CD/EL-30/Hydro
Zużycie materiału na 1m ²													
Płyta Nida Expert 12,5 mm	m ²	2,0	-	-	-	-	-	-	-	-	-	-	-
Płyta Nida Woda 12,5 mm	m ²	-	2,0	-	-	-	-	-	-	-	-	-	-
Płyta Nida Ogień Typ F 12,5 mm	m ²	-	-	2,0	-	-	-	-	-	-	-	-	-
Płyta Nida Ogień Plus 12,5 mm	m ²	-	-	-	2,0	-	-	-	1,0	-	-	-	-
Płyta Nida Woda Ogień Plus 12,5 mm	m ²	-	-	-	-	2,0	-	-	-	-	-	-	-
Płyta Nida Cicha 12,5 mm	m ²	-	-	-	-	-	2,0	-	-	-	-	-	-
Płyta Nida Twarda 12,5 mm	m ²	-	-	-	-	-	-	2,0	-	-	-	-	-
Płyta Nida Hydro 12,5 mm	m ²	-	-	-	-	-	-	-	2,0	-	-	-	-
Płyta Nida Ogień Plus 15,0 mm	m ²	-	-	-	-	-	-	-	-	1,0	2,0	-	-
Płyta Nida Twarda 15,0 mm	m ²	-	-	-	-	-	-	-	-	-	-	2,0	-
Płyta Nida Hydro 15,0 mm	m ²	-	-	-	-	-	-	-	-	-	-	-	2,0
Profil Nida CD60	mb	1,8	1,8	1,8	1,8	1,8	1,8	1,8	1,8	1,8	1,8	1,8	1,8
Profil Nida UD27	mb	0,7	0,7	0,7	0,7	0,7	0,7	0,7	0,7	0,7	0,7	0,7	0,7
Element do mocowania Nida EL60	szt.	1,5	1,5	1,5	1,5	1,5	1,5	1,5	1,5	1,5	1,5	1,5	1,5
Element kotwiący ⁴⁾	szt.	2,4	2,4	2,4	2,4	2,4	2,4	2,4	2,4	2,4	2,4	2,4	2,4
Wkręty samowierzące FLAT HEAD 4,2x13 mm do blachy 1 mm	szt.	6,0	6,0	6,0	6,0	6,0	6,0	6,0	6,0	6,0	6,0	6,0	6,0
Blachowkręty Nida 3,5x25 mm	szt.	4,0	4,0	4,0	4,0	4,0	-	-	-	4,0	4,0	-	-
Blachowkręty Nida 3,5x35 mm	szt.	12,0	12,0	12,0	12,0	12,0	-	-	-	-	-	-	-
Blachowkręty Nida 3,5x45 mm	szt.	-	-	-	-	-	-	-	-	-	12,0	12,0	-
Wkręty FixDens 4,2x25 mm	szt.	-	-	-	-	-	-	4,0	4,0	-	-	-	4,0
Wkręty FixDens 4,2x42 mm	szt.	-	-	-	-	-	-	-	-	-	-	12,0	-
Blachowkręty Nida Hydro C5 3,5x25 mm	szt.	-	-	-	-	-	-	-	4,0	-	-	-	4,0
Blachowkręty Nida Hydro C5 3,5x41 mm	szt.	-	-	-	-	-	-	-	-	12,0	-	-	12,0
Taśma zbrojąca Nida	mb	1,4	1,4	1,4	1,4	1,4	1,4	1,4	1,4	1,4	1,4	1,4	1,4
Taśma izolacji akustycznej Nida	mb	0,6	0,6	0,6	0,6	0,6	0,6	0,6	0,6	0,6	0,6	0,6	0,6
Gips szpachlowy Nida Start	kg	0,6	0,6	0,6	0,6	0,6	0,6	-	-	0,6	0,6	-	-
Gips szpachlowy Nida Finish	kg	0,1	0,1	0,1	0,1	0,1	0,1	-	-	0,1	0,1	-	-
Gotowa masa szpachlowa Nida Hydromix ⁵⁾	kg	-	-	-	-	-	-	0,7	0,7	-	-	0,7	0,7
Wełna mineralna ⁶⁾	m ²	1,0	1,0	1,0	1,0	1,0	1,0	1,0	1,0	1,0	1,0	1,0	1,0

⁴⁾ Typ elementu kotwiącego dobierać indywidualnie pod względem typu podłoża oraz całkowitego ciężaru zabudowy.⁵⁾ W przypadku płyt gipsowo-widrowych z włóknami Nida Twarda alternatywnie stosować gips szpachlowy Nida Max.⁶⁾ Zastosowanie wg wymagań.

Normy zużycia nie uwzględniają strat materiałowych.



nida Tynk

Klasa
odporności
ogniowej:
(R)EI60
(R)EI120Przyrost
izolacyjności
akustycznej:
11 dBMaksymalna
wysokość
zabudowy:
bez
ograniczeńCiężar 1m²
zabudowy:
33,0-43,0 kgNumer
dokumentu
związanego:
ETA 15/0301Deklaracja Właściwości Użytkowych:
DoP/Fixed Lining System /0015/15.11.2016

SYSTEMY:

CD/EL-37,5; CD/EL-45

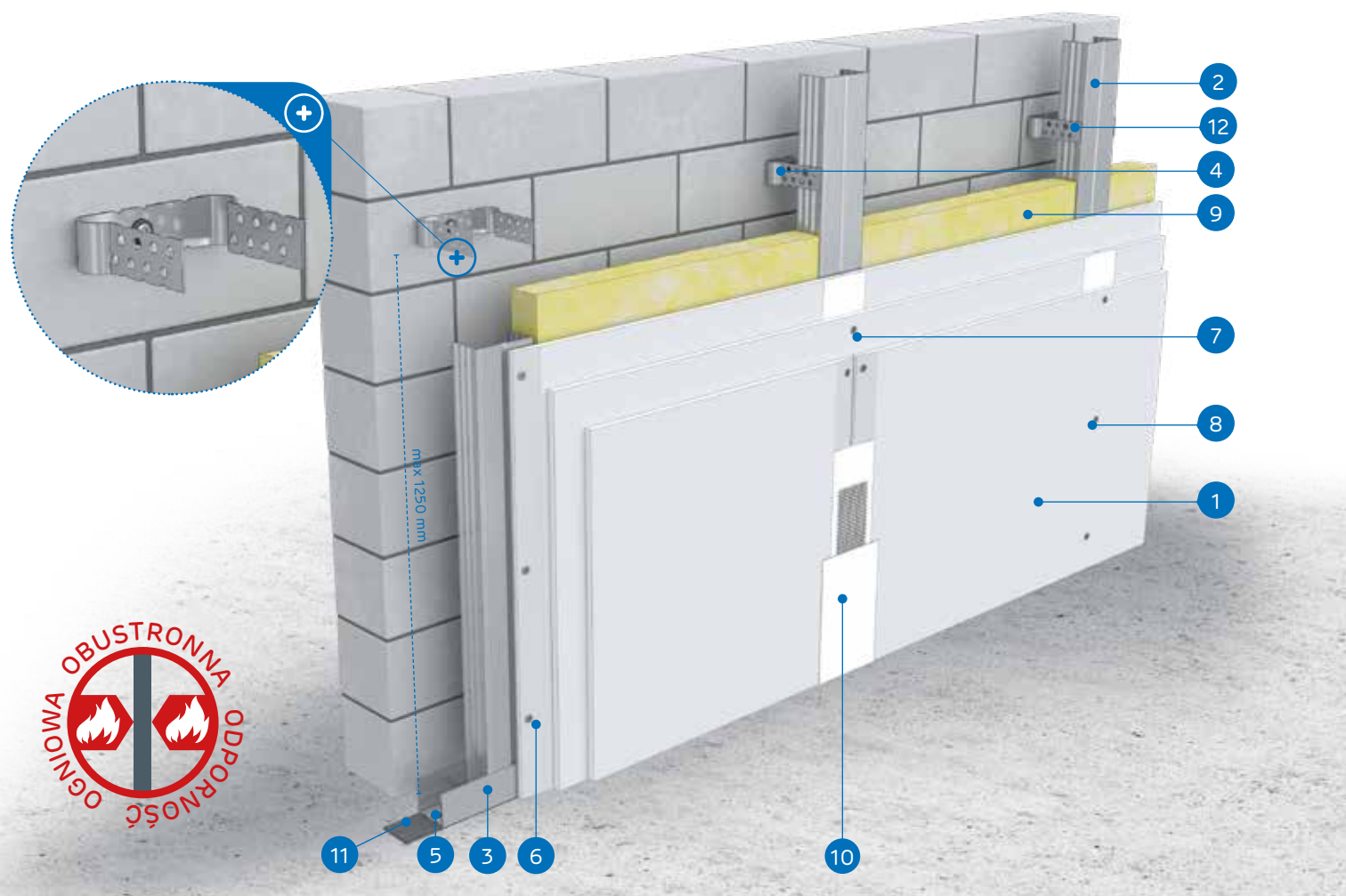

MATERIAŁY:

1. Płyta gipsowo-kartonowa Nida
2. Profil Nida CD 60
3. Profil Nida UD 27
4. Element do mocowania Nida EL 60
5. Element kotwiący
6. Blachowkręty Nida 3,5 x 25 mm
7. Blachowkręty Nida 3,5 x 35 mm
8. Blachowkręty Nida 3,5 x 55 mm
9. Materiał izolacyjny wełna mineralna (opcja)
10. Spoina pomiędzy płytami g-k wykonana z masy gipsowej Nida z taśmą zbrojącą Nida
11. Taśma uszczelniająca do izolacji akustycznej Nida
12. Wkręty samowierzące FLAT HEAD 4,2x13 mm do blachy 1 mm

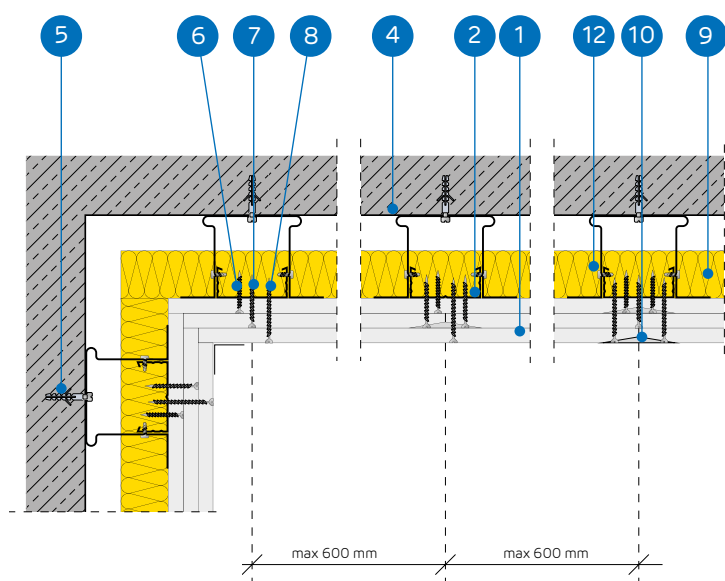

SYSTEM OKŁADZIN ŚCIENNYCH KOTWIONYCH NA KONSTRUKCJI NOŚNEJ NIDA CD60

PARAMETRY TECHNICZNE

Nazwa systemu Nida Tynk ¹⁾	Posycie płytami gipsowymi			Konstrukcja nośna		Materiał izolacyjny	Maksymalna wysokość	Przyrost izolacyjności akustycznej	Ciężar zabudowy 1m ²	Klasa odporności ogniowej	System specjalny
				Rozstaw łączników Nida EL60	Rozstaw profili Nida CD60						
	Nida	Grubość [mm]	Oznaczenie wg normy	[mm]	[mm]	[mm]	[mm]	ΔRw max [dB]	[kg]	[min]	
CD/EL-37,5/Ogień+	Ogień Plus	3x12,5	DF	1250	600	opcja	bez ograniczeń	11	33,0	(R)EI60	-
CD/EL-37,5/WodaOgień+	Woda Ogień Plus	3x12,5	DFH2	1250	600	opcja	bez ograniczeń	11	33,0	(R)EI60	-
CD/EL-37,5/Cicha	Cicha	3x12,5	DFH1IR	1250	600	opcja	bez ograniczeń	11	41,0	(R)EI60	•
CD/EL-37,5/Twarda	Twarda	3x12,5	DEFH1IR	1250	600	opcja	bez ograniczeń	11	41,0	(R)EI60	•
CD/EL-37,5/Hydro	Hydro	3x12,5	GMFH1I	1250	600	opcja	bez ograniczeń	11	35,0	(R)EI60	•
CD/EL-45/Ogień+ ²⁾	Ogień Plus	3x15,0	DF	1250	600	opcja	bez ograniczeń	11	43,0	(R)EI120	-
CD/EL-45/WodaOgień+ ²⁾	Woda Ogień Plus	3x15,0	DFH2	1250	600	opcja	bez ograniczeń	11	43,0	(R)EI120	-

¹⁾ Europejska Ocena Techniczna ETA 15/0301.²⁾ W systemach w klasie odporności ogniowej (R)EI120 w konfiguracji 3x15,0 mm brak możliwości zamiany płyt.ZUŻYCIĘ MATERIAŁÓW NA 1M² OKŁADZIN ŚCIENNYCH KOTWIONYCH W SYSTEMIE NIDA TYNK

Nazwa materiału	J.m.	Typ systemu Nida Tynk						
		CD/EL-37,5/Ogień+	CD/EL-37,5/WodaOgień+	CD/EL-37,5/Cicha	CD/EL-37,5/Twarda	CD/EL-37,5/Hydro	CD/EL-45/Ogień+	CD/EL-45/WodaOgień+
Zużycie materiału na 1m ²								
Płyta Nida Ogień Plus 12,5 mm	m ²	3,0	-	-	-	-	-	-
Płyta Nida Woda Ogień Plus 12,5 mm	m ²	-	3,0	-	-	-	-	-
Płyta Nida Cicha 12,5 mm	m ²	-	-	3,0	-	-	-	-
Płyta Nida Twarda 12,5 mm	m ²	-	-	-	3,0	-	-	-
Płyta Nida Hydro 12,5 mm	m ²	-	-	-	-	3,0	-	-
Płyta Nida Ogień Plus 15,0 mm	m ²	-	-	-	-	-	3,0	-
Płyta Nida Woda Ogień Plus 15,0 mm	m ²	-	-	-	-	-	-	3,0
Profil Nida CD60	mb	1,8	1,8	1,8	1,8	1,8	1,8	1,8
Profil Nida UD27	mb	0,7	0,7	0,7	0,7	0,7	0,7	0,7
Element do mocowania Nida EL60	szt.	1,5	1,5	1,5	1,5	1,5	1,5	1,5
Element kotwiący ³⁾	szt.	2,4	2,4	2,4	2,4	2,4	2,4	2,4
Wkręty samowierzące FLAT HEAD 4,2x13 mm do blachy 1 mm	szt.	6,0	6,0	6,0	6,0	6,0	6,0	6,0
Blachowkręty Nida 3,5x25 mm	szt.	4,0	4,0	-	-	-	4,0	4,0
Blachowkręty Nida 3,5x35 mm	szt.	4,0	4,0	-	-	-	-	-
Blachowkręty Nida 3,5x45 mm	szt.	-	-	-	-	-	4,0	4,0
Blachowkręty Nida 3,5x55 mm	szt.	12,0	12,0	-	-	-	-	-
Blachowkręty Nida 4,2x70 mm	szt.	-	-	-	-	-	12,0	12,0
Wkręty FixDens 4,2x25 mm	szt.	-	-	4,0	4,0	-	-	-
Wkręty FixDens 4,2x42 mm	szt.	-	-	4,0	4,0	-	-	-
Wkręty FixDens 4,2x60 mm	szt.	-	-	12,0	12,0	-	-	-
Blachowkręty Nida Hydro C5 3,5x25 mm	szt.	-	-	-	-	4,0	-	-
Blachowkręty Nida Hydro C5 3,5x41 mm	szt.	-	-	-	-	4,0	-	-
Blachowkręty Nida Hydro C5 3,5x55 mm	szt.	-	-	-	-	12,0	-	-
Taśma zbrojąca Nida	mb	1,4	1,4	1,4	1,4	1,4	1,4	1,4
Taśma izolacji akustycznej Nida	mb	0,6	0,6	0,6	0,6	0,6	0,6	0,6
Gips szpachlowy Nida Start	kg	0,9	0,9	0,9	-	-	0,9	0,9
Gips szpachlowy Nida Finish	kg	0,1	0,1	0,1	-	-	0,1	0,1
Gotowa masa szpachlowa Nida Hydromix ⁴⁾	kg	-	-	-	1,0	1,0	-	-
Wełna mineralna ⁵⁾	m ²	1,0	1,0	1,0	1,0	1,0	1,0	1,0

³⁾ Typ elementu kotwiącego dobrać indywidualnie pod względem typu podłoża oraz całkowitego ciężaru zabudowy.⁴⁾ W przypadku płyt gipsowo-wiórowych z włóknami Nida Twarda alternatywnie stosować gips szpachlowy Nida Max.⁵⁾ Zastosowanie wg wymagań.

Normy zużycia nie uwzględniają strat materiałowych.

nida Tynk



Klasa odporności ogniowej:
(R)EI90
(R)EI120



Przyrost izolacyjności akustycznej:
11 dB



Maksymalna wysokość zabudowy:
bez ograniczeń



Ciężar 1m² zabudowy:
43,0-64,0 kg



Numer dokumentu związanego:
ETA 15/0301

Deklaracja Właściwości Użytkowych:
DoP/Fixed Lining System /0015/15.11.2016

SYSTEMY:
CD/EL-50; CD/EL-55; CD/EL-60

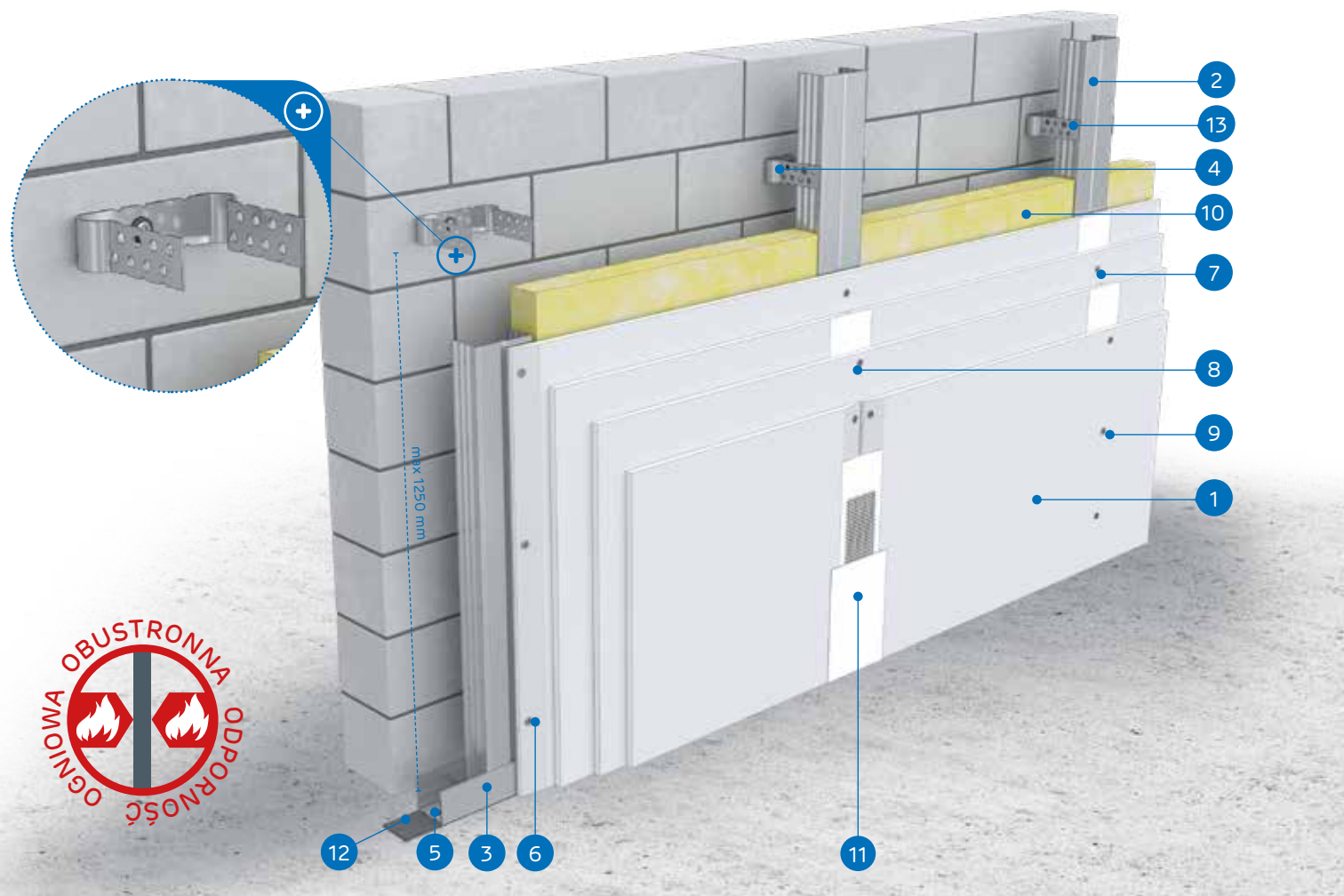

MATERIAŁY:

1. Płyta gipsowo-kartonowa Nida
2. Profil Nida CD 60
3. Profil Nida UD 27
4. Element do mocowania Nida EL 60
5. Element kotwiący
6. Blachowkręty Nida 3,5 x 25 mm
7. Blachowkręty Nida 3,5 x 35 mm
8. Blachowkręty Nida 3,5 x 55 mm
9. Blachowkręty Nida 4,2 x 70 mm
10. Materiał izolacyjny wełna mineralna (opcja)
11. Spoina pomiędzy płytami g-k wykonana z masy gipsowej Nida z taśmą zbrojącą Nida
12. Taśma uszczelniająca do izolacji akustycznej Nida
13. Wkręty samowierzące FLAT HEAD 4,2x13 mm do blachy 1 mm

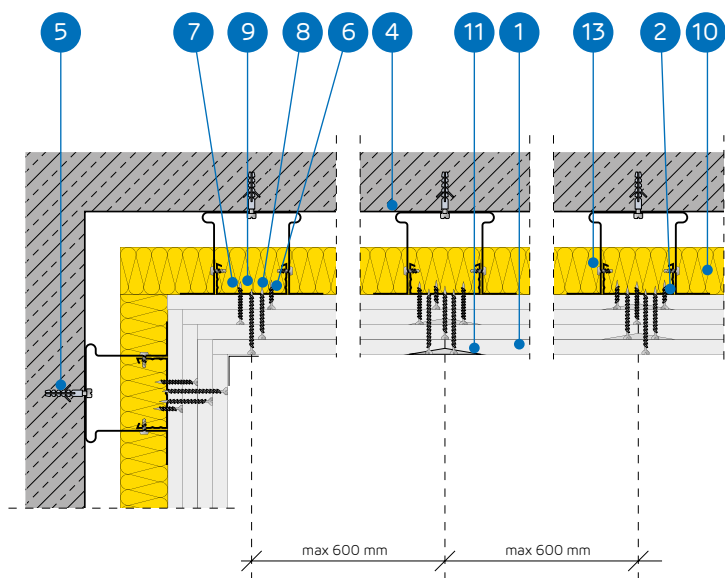

SYSTEM OKŁADZIN ŚCIENNYCH KOTWIONYCH NA KONSTRUKCJI NOŚNEJ NIDA CD60

PARAMETRY TECHNICZNE

Nazwa systemu Nida Tynk ¹⁾	Poszycie płytami gipsowymi			Konstrukcja nośna		Materiał izolacyjny	Maksymalna wysokość	Przyrost izolacyjności akustycznej	Ciężar zabudowy 1m ²	Klasa odporności ogniowej	System specjalny
	Nida	Grubość [mm]	Oznaczenie wg normy	Rozstaw łączników Nida EL60 [mm]	Rozstaw profili Nida CD60 [mm]						
CD/EL-50/Ogień+	Ogień Plus	4x12,5	DF	1250	600	opcja	bez ograniczeń	11	43,0	(R)EI90	-
CD/EL-50/WodaOgień+	Woda Ogień Plus	4x12,5	DFH2	1250	600	opcja	bez ograniczeń	11	43,0	(R)EI90	-
CD/EL-50/Cicha	Cicha	4x12,5	DFH1IR	1250	600	opcja	bez ograniczeń	11	54,0	(R)EI90	•
CD/EL-50/Twarda	Twarda	4x12,5	DFH1IR	1250	600	opcja	bez ograniczeń	11	54,0	(R)EI90	•
CD/EL-50/Hydro	Hydro	4x12,5	GMFH1I	1250	600	opcja	bez ograniczeń	11	46,0	(R)EI90	•
CD/EL-55/Ogień+	Ogień Plus	2x12,5+2x15,0	DF	1250	600	opcja	bez ograniczeń	11	50,0	(R)EI120	-
CD/EL-55/Twarda	Twarda	2x12,5+2x15,0	DFH1IR	1250	600	opcja	bez ograniczeń	11	60,0	(R)EI120	•
CD/EL-55/Hydro	Hydro	2x12,5+2x15,0	GMFH1I	1250	600	opcja	bez ograniczeń	11	51,0	(R)EI120	•
CD/EL-60/Ogień+	Ogień Plus	4x15,0	DF	1250	600	opcja	bez ograniczeń	11	57,0	(R)EI120	-
CD/EL-60/Twarda	Twarda	4x15,0	DFH1IR	1250	600	opcja	bez ograniczeń	11	64,0	(R)EI120	•
CD/EL-60/Hydro	Hydro	4x15,0	GMFH1I	1250	600	opcja	bez ograniczeń	11	57,0	(R)EI120	•

¹⁾ Europejska Ocena Techniczna ETA 15/0301.

ZUŻYCIE MATERIAŁÓW NA 1M² OKŁADZIN ŚCIENNYCH KOTWIONYCH W SYSTEMIE NIDA TYNK

Nazwa materiału	J.m.	Typ systemu Nida Tynk										
		CD/EL-50/Ogień+	CD/EL-50/WodaOgień+	CD/EL-50/Cicha	CD/EL-50/Twarda	CD/EL-50/Hydro	CD/EL-55/Ogień+	CD/EL-55/Twarda	CD/EL-55/Hydro	CD/EL-60/Ogień+	CD/EL-60/Twarda	CD/EL-60/Hydro
		Zużycie materiału na 1m ²										
Płyta Nida Ogień Plus 12,5 mm	m ²	4,0	-	-	-	-	2,0	-	-	-	-	-
Płyta Nida Woda Ogień Plus 12,5 mm	m ²	-	4,0	-	-	-	-	-	-	-	-	-
Płyta Nida Cicha 12,5 mm	m ²	-	-	4,0	-	-	-	-	-	-	-	-
Płyta Nida Twarda 12,5 mm	m ²	-	-	-	4,0	-	-	2,0	-	-	-	-
Płyta Nida Hydro 12,5 mm	m ²	-	-	-	-	4,0	-	2,0	-	-	-	-
Płyta Nida Ogień Plus 15,0 mm	m ²	-	-	-	-	-	2,0	-	-	4,0	-	-
Płyta Nida Twarda 15,0 mm	m ²	-	-	-	-	-	-	2,0	-	-	4,0	-
Płyta Nida Hydro 15,0 mm	m ²	-	-	-	-	-	-	-	2,0	-	-	4,0
Profil Nida CD60	mb	1,8	1,8	1,8	1,8	1,8	1,8	1,8	1,8	1,8	1,8	1,8
Profil Nida UD27	mb	0,7	0,7	0,7	0,7	0,7	0,7	0,7	0,7	0,7	0,7	0,7
Element do mocowania Nida EL60	szt.	1,5	1,5	1,5	1,5	1,5	1,5	1,5	1,5	1,5	1,5	1,5
Element kotwiący ²⁾	szt.	2,4	2,4	2,4	2,4	2,4	2,4	2,4	2,4	2,4	2,4	2,4
Wkręty samowierzące FLAT HEAD 4,2x13 mm do blachy 1 mm	szt.	6,0	6,0	6,0	6,0	6,0	6,0	6,0	6,0	6,0	6,0	6,0
Blachowkręty Nida 3,5x25 mm	szt.	4,0	4,0	-	-	-	4,0	-	-	4,0	-	-
Blachowkręty Nida 3,5x35 mm	szt.	4,0	4,0	-	-	-	-	-	-	-	-	-
Blachowkręty Nida 3,5x45 mm	szt.	-	-	-	-	-	4,0	-	-	4,0	-	-
Blachowkręty Nida 3,5x55 mm	szt.	4,0	4,0	-	-	-	4,0	-	-	4,0	-	-
Blachowkręty Nida 4,2x70 mm	szt.	12,0	12,0	-	-	-	12,0	-	-	12,0	-	-
Wkręty FixDens 4,2x25 mm	szt.	-	-	4,0	4,0	-	-	4,0	-	-	4,0	-
Wkręty FixDens 4,2x42 mm	szt.	-	-	4,0	4,0	-	-	4,0	-	-	4,0	-
Wkręty FixDens 4,2x60 mm	szt.	-	-	4,0	4,0	-	-	4,0	-	-	4,0	-
Wkręty FixDens 4,5x80 mm	szt.	-	-	12,0	12,0	-	-	12,0	-	-	12,0	-
Blachowkręty Nida Hydro C5 3,5x25 mm	szt.	-	-	-	-	4,0	-	-	4,0	-	-	4,0
Blachowkręty Nida Hydro C5 3,5x41 mm	szt.	-	-	-	-	4,0	-	-	4,0	-	-	4,0
Blachowkręty Nida Hydro C5 3,5x55 mm	szt.	-	-	-	-	4,0	-	-	4,0	-	-	4,0
Blachowkręty Nida Hydro C5 4,2x70 mm	szt.	-	-	-	-	12,0	-	-	12,0	-	-	12,0
Taśma zbrojąca Nida	mb	1,4	1,4	1,4	1,4	1,4	1,4	1,4	1,4	1,4	1,4	1,4
Taśma izolacji akustycznej Nida	mb	0,6	0,6	0,6	0,6	0,6	0,6	0,6	0,6	0,6	0,6	0,6
Gips szpachlowy Nida Start	kg	1,2	1,2	1,2	-	-	1,2	-	-	1,2	-	-
Gips szpachlowy Nida Finish	kg	0,1	0,1	0,1	-	-	0,1	-	-	0,1	-	-
Gotowa masa szpachlowa Nida Hydromix ³⁾	kg	-	-	-	1,3	1,3	-	1,3	-	1,3	-	1,3
Wełna mineralna ⁴⁾	m ²	1,0	1,0	1,0	1,0	1,0	1,0	1,0	1,0	1,0	1,0	1,0

²⁾ Typ elementu kotwiącego dobierać indywidualnie pod względem typu podłoża oraz całkowitego ciężaru zabudowy.

³⁾ W przypadku płyt gipsowo-włónowych z włóknami Nida Twarda alternatywnie stosować gips szpachlowy Nida Max.

⁴⁾ Zastosowanie wg wymagań.

Normy zużycia nie uwzględniają strat materiałowych.

nida Tynk



Klasa odporności ogniowej: nie dotyczy



Współczynnik pochłaniania dźwięku: 0,70 dB



Maksymalna wysokość zabudowy: bez ograniczeń

Ciężar 1m² zabudowy: 12,0 kg

Numer dokumentu związanego: ETA 15/0301

Deklaracja Właściwości Użytkowych:
DoP/Fixed Lining System /0016/15.11.2016

SYSTEMY:

CD/EL-12,5/SONIC (NO)

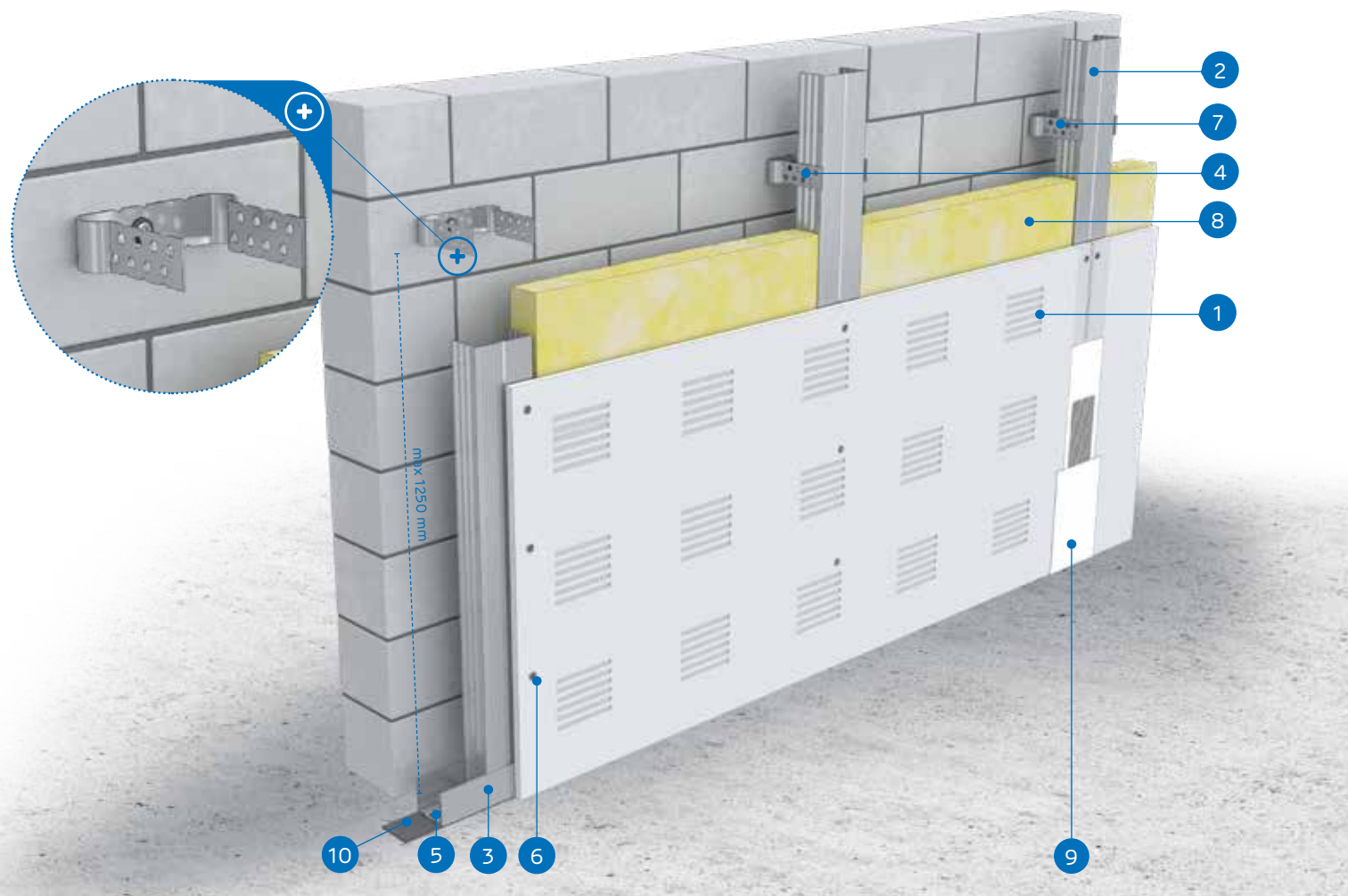

MATERIAŁY:

1. Płyta gipsowo-kartonowa Nida Sonic 12,5 mm
2. Profil Nida CD 60
3. Profil Nida UD 27
4. Element do mocowania Nida EL 60/70
5. Element kotwiący
6. Blachowkręty Nida 3,5 x 25 mm
7. Wkręty samowierzące FLAT HEAD 4,2x13 mm do blachy 1 mm
8. Materiał izolacyjny wełna mineralna grubości 40 mm
9. Spoina pomiędzy płytami g-k wykonana z masy gipsowej Nida z taśmą zbrojącą Nida
10. Taśma uszczelniająca do izolacji akustycznej Nida

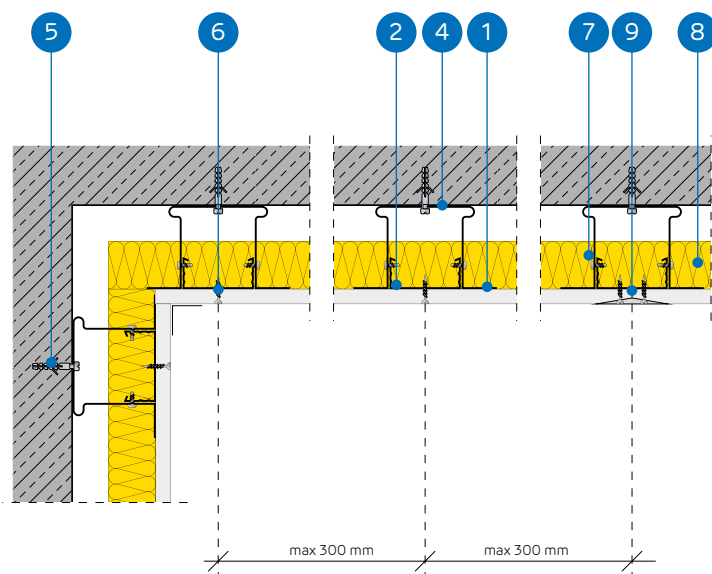

SYSTEM OKŁADZIN ŚCIENNYCH KOTWIONYCH NA KONSTRUKCJI NOŚNEJ NIDA CD60 (NIDA SONIC „NO”)

PARAMETRY TECHNICZNE

Nazwa systemu Nida Tynk ¹⁾	Poszyte płytami gipsowymi			Konstrukcja nośna		Materiał izolacyjny		Maksymalna wysokość	Współczynnik pochłaniania dźwięku ²⁾	Ciężar zabudowy 1m ²	Klasa odporności ogniowej
				Rozstaw łączników Nida EL60	Rozstaw profili Nida CD60						
	Nida	Grubość [mm]	Oznaczenie wg normy	[mm]	[mm]	Wełna mineralna	[mm]	[mm]	α _w	[kg]	[min]
CD/EL-12,5/SonicR6n0	Sonic R6n0	12,5	A	1250	300	szklana	40	bez ograniczeń	0,45	12,0	-
CD/EL-12,5/SonicR8n0	Sonic R8n0	12,5	A	1250	300	szklana	40	bez ograniczeń	0,65	12,0	-
CD/EL-12,5/SonicR10n0	Sonic R10n0	12,5	A	1250	300	szklana	40	bez ograniczeń	0,65	12,0	-
CD/EL-12,5/SonicR12n0	Sonic R12n0	12,5	A	1250	300	szklana	40	bez ograniczeń	0,70	12,0	-
CD/EL-12,5/SonicR15n0	Sonic R15n0	12,5	A	1250	300	szklana	40	bez ograniczeń	0,70	12,0	-
CD/EL-12,5/SonicRN8/15/20n0	Sonic RN8/15/20n0	12,5	A	1250	300	szklana	40	bez ograniczeń	0,45	12,0	-
CD/EL-12,5/SonicR8/12n0	Sonic R8/12n0	12,5	A	1250	300	szklana	40	bez ograniczeń	0,60	12,0	-
CD/EL-12,5/SonicR12/20n0	Sonic R12/20n0	12,5	A	1250	300	szklana	40	bez ograniczeń	0,70	12,0	-
CD/EL-12,5/SonicRN12/20/35n0	Sonic RN12/20/35n0	12,5	A	1250	300	szklana	-	bez ograniczeń	0,40	12,0	-
CD/EL-12,5/SonicC8n0	Sonic C8n0	12,5	A	1250	300	szklana	-	bez ograniczeń	0,60	12,0	-
CD/EL-12,5/SonicC12n0	Sonic C12n0	12,5	A	1250	300	szklana	-	bez ograniczeń	0,55	12,0	-

¹⁾ Europejska Ocena Techniczna ETA 15/0301.²⁾ Raport z badań ITB LA-1187a/2005.ZUŻYCIE MATERIAŁÓW NA 1M² OKŁADZIN ŚCIENNYCH KOTWIONYCH W SYSTEMIE NIDA TYNK

Nazwa materiału	J.m.	Typ systemu Nida Tynk										
		CD/EL-12,5/SonicR6n0	CD/EL-12,5/SonicR8n0	CD/EL-12,5/SonicR10n0	CD/EL-12,5/SonicR12n0	CD/EL-12,5/SonicR15n0	CD/EL-12,5/SonicRN8/15/20n0	CD/EL-12,5/SonicR8/12n0	CD/EL-12,5/SonicR12/20n0	CD/EL-12,5/SonicRN12/20/35n0	CD/EL-12,5/SonicC8n0	CD/EL-12,5/SonicC12n0
		Zużycie materiału na 1m ²										
Płyta Nida Sonic R6n0	m ²	1,0	-	-	-	-	-	-	-	-	-	-
Płyta Nida Sonic R8n0	m ²	-	1,0	-	-	-	-	-	-	-	-	-
Płyta Nida Sonic R10n0	m ²	-	-	1,0	-	-	-	-	-	-	-	-
Płyta Nida Sonic R12n0	m ²	-	-	-	1,0	-	-	-	-	-	-	-
Płyta Nida Sonic R15n0	m ²	-	-	-	-	1,0	-	-	-	-	-	-
Płyta Nida Sonic RN8/15/20n0	m ²	-	-	-	-	-	1,0	-	-	-	-	-
Płyta Nida Sonic R8/12n0	m ²	-	-	-	-	-	-	1,0	-	-	-	-
Płyta Nida Sonic R12/20n0	m ²	-	-	-	-	-	-	-	1,0	-	-	-
Płyta Nida Sonic RN12/20/35n0	m ²	-	-	-	-	-	-	-	-	1,0	-	-
Płyta Nida Sonic C8n0	m ²	-	-	-	-	-	-	-	-	-	1,0	-
Płyta Nida Sonic C12n0	m ²	-	-	-	-	-	-	-	-	-	-	1,0
Profil Nida CD60	mb	3,6	3,6	3,6	3,6	3,6	3,6	3,6	3,6	3,6	3,6	3,6
Profil Nida UD27	mb	0,7	0,7	0,7	0,7	0,7	0,7	0,7	0,7	0,7	0,7	0,7
Element do mocowania Nida EL60	szt.	1,5	1,5	1,5	1,5	1,5	1,5	1,5	1,5	1,5	1,5	1,5
Element kotwiący ³⁾	szt.	2,4	2,4	2,4	2,4	2,4	2,4	2,4	2,4	2,4	2,4	2,4
Wkręty samowierzące FLAT HEAD 4,2x13 mm do blachy 1 mm	szt.	6,0	6,0	6,0	6,0	6,0	6,0	6,0	6,0	6,0	6,0	6,0
Blachowkręty Nida 3,5x25 mm	szt.	12,0	12,0	12,0	12,0	12,0	12,0	12,0	12,0	12,0	12,0	12,0
Taśma zbrojąca Nida	mb	1,4	1,4	1,4	1,4	1,4	1,4	1,4	1,4	1,4	1,4	1,4
Taśma izolacji akustycznej Nida	mb	0,6	0,6	0,6	0,6	0,6	0,6	0,6	0,6	0,6	0,6	0,6
Gips szpachlowy Nida Max	kg	0,3	0,3	0,3	0,3	0,3	0,3	0,3	0,3	0,3	0,3	0,3
Gips szpachlowy Nida Finish	kg	0,1	0,1	0,1	0,1	0,1	0,1	0,1	0,1	0,1	0,1	0,1
Wełna mineralna ⁴⁾	m ²	1,0	1,0	1,0	1,0	1,0	1,0	1,0	1,0	1,0	1,0	1,0

³⁾ Typ elementu kotwiącego dobiera indywidualnie pod względem typu podłoża oraz całkowitego ciężaru zabudowy.⁴⁾ Zastosowanie wg wymagań.Ciężar nie uwzględnia masy materiału izolacyjnego.
Normy zużycia nie uwzględniają strat materiałowych.

nida Tynk

Klasa odporności ogniowej:
nie dotyczyWspółczynnik pochłaniania dźwięku:
0,70 dBMaksymalna wysokość zabudowy:
bez ograniczeńCiężar 1m² zabudowy:
12,0 kgNumer dokumentu związanego:
ETA 15/0301Deklaracja Właściwości Użytkowych:
DoP/Fixed Lining System /0016/15.11.2016

SYSTEMY:

CD/EL-12,5/SONIC (N1-N8)

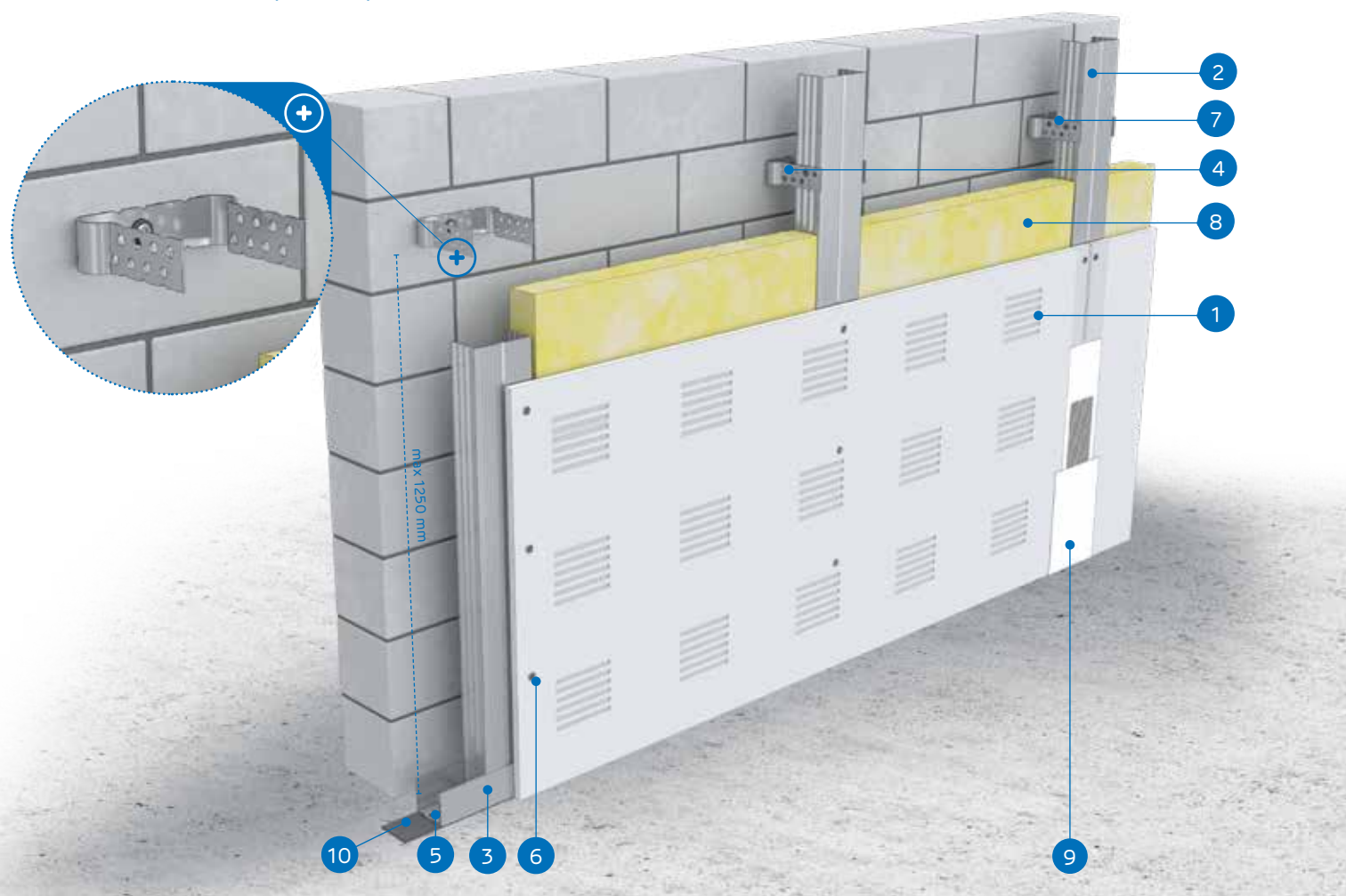

MATERIAŁY:

1. Płyta gipsowo-kartonowa Nida Sonic 12,5 mm
2. Profil Nida CD 60
3. Profil Nida UD 27
4. Element do mocowania Nida EL 60/70
5. Element kotwiący
6. Błachowkręty Nida 3,5 x 25 mm
7. Wkręty samowierzące FLAT HEAD 4,2x13 mm do blachy 1 mm
8. Materiał izolacyjny wełna mineralna grubości 80 mm
9. Spoina pomiędzy płytami g-k wykonana z masy gipsowej Nida z taśmą zbrojącą Nida
10. Taśma uszczelniająca do izolacji akustycznej Nida

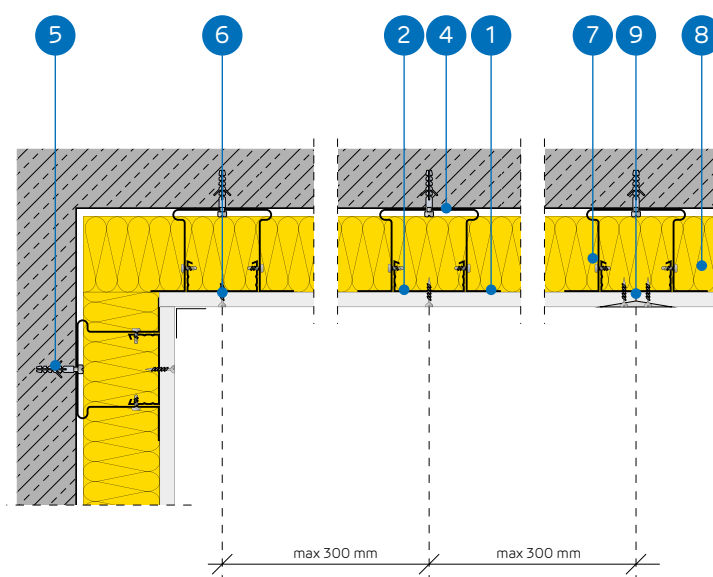

SYSTEM OKŁADZIN ŚCIENNYCH KOTWIONYCH NA KONSTRUKCJI NOŚNEJ NIDA CD60 (NIDA SONIC „N1-N8”)

PARAMETRY TECHNICZNE

Nazwa systemu Nida Tynk ¹⁾	Poszycie płytami gipsowymi			Konstrukcja nośna		Materiał izolacyjny		Maksymalna wysokość	Współczynnik pochłaniania dźwięku ²⁾	Ciężar zabudowy 1m ²	Klasa odporności ogniowej
				Rozstaw łączników Nida EL60	Rozstaw profili Nida CD60						
	Nida	Grubość [mm]	Oznaczenie wg normy	[mm]	[mm]	Wełna mineralna	[mm]	[mm]	α _w	[kg]	[min]
CD/EL-12,5/SonicR15n1	Sonic R15n1 ³⁾	12,5	A	1250	300	szklana	80	bez ograniczeń	0,60	12,0	-
CD/EL-12,5/SonicR12n2	Sonic R12n2 ³⁾	12,5	A	1250	300	szklana	80	bez ograniczeń	0,60	12,0	-
CD/EL-12,5/SonicR15n8	Sonic R15n8 ³⁾	12,5	A	1250	300	szklana	80	bez ograniczeń	0,50	12,0	-
CD/EL-12,5/SonicC10n8	Sonic C10n8 ³⁾	12,5	A	1250	300	szklana	80	bez ograniczeń	0,70	12,0	-
CD/EL-12,5/SonicL5x80n8	Sonic L5x80n8 ³⁾	12,5	A	1250	300	szklana	80	bez ograniczeń	0,55	12,0	-

¹⁾ Europejska Ocena Techniczna ETA 15/0301.²⁾ Raport z badań ITB LA-1187a/2005.³⁾ Płyta występuje pod nazwą handlową Creason.ZUŻYCIĘ MATERIAŁÓW NA 1M² OKŁADZIN ŚCIENNYCH KOTWIONYCH W SYSTEMIE NIDA TYNK

Nazwa materiału	J.m.	Typ systemu Nida Tynk				
		CD/EL-12,5/SonicR15n1	CD/EL-12,5/SonicR12n2	CD/EL-12,5/SonicR15n8	CD/EL-12,5/SonicC10n8	CD/EL-12,5/SonicL5x80n8
Zużycie materiału na 1m ²						
Płyta Nida Sonic R15n1	m ²	1,0	-	-	-	-
Płyta Nida Sonic R12n2	m ²	-	1,0	-	-	-
Płyta Nida Sonic R15n8	m ²	-	-	1,0	-	-
Płyta Nida Sonic C10n8	m ²	-	-	-	1,0	-
Płyta Nida Sonic L5x80n8	m ²	-	-	-	-	1,0
Profil Nida CD60	mb	3,6	3,6	3,6	3,6	3,6
Profil Nida UD27	mb	0,7	0,7	0,7	0,7	0,7
Element do mocowania Nida EL60	szt.	1,5	1,5	1,5	1,5	1,5
Element kotwiący ⁴⁾	szt.	2,4	2,4	2,4	2,4	2,4
Wkręty samowierzące FLAT HEAD 4,2x13 mm do blachy 1 mm	szt.	6,0	6,0	6,0	6,0	6,0
Błachowkręty Nida 3,5x25 mm	szt.	12,0	12,0	12,0	12,0	12,0
Taśma zbrojąca Nida	mb	1,4	1,4	1,4	1,4	1,4
Taśma izolacji akustycznej Nida	mb	0,6	0,6	0,6	0,6	0,6
Gips szpachlowy Nida Max	kg	0,3	0,3	0,3	0,3	0,3
Gips szpachlowy Nida Finish	kg	0,1	0,1	0,1	0,1	0,1
Wełna mineralna ⁵⁾	m ²	1,0	1,0	1,0	1,0	1,0

⁴⁾ Typ elementu kotwiącego dobrać indywidualnie pod względem typu podłoża oraz całkowitego ciężaru zabudowy.⁵⁾ Zastosowanie wg wymagań.

Ciężar nie uwzględnia masy materiału izolacyjnego.

Normy zużycia nie uwzględniają strat materiałowych.



nida Tynk



Klasa odporności ogniowej: nie dotyczy



Przyrost izolacyjności akustycznej: 11 dB



Maksymalna wysokość zabudowy: bez ograniczeń

Ciężar 1m² zabudowy: 18,0-46,0 kg

Numer dokumentu związanego: ETA 15/0301

Deklaracja Właściwości Użytkowych:
DoP/Fixed Lining System /0017/15.11.2016

SYSTEMY:

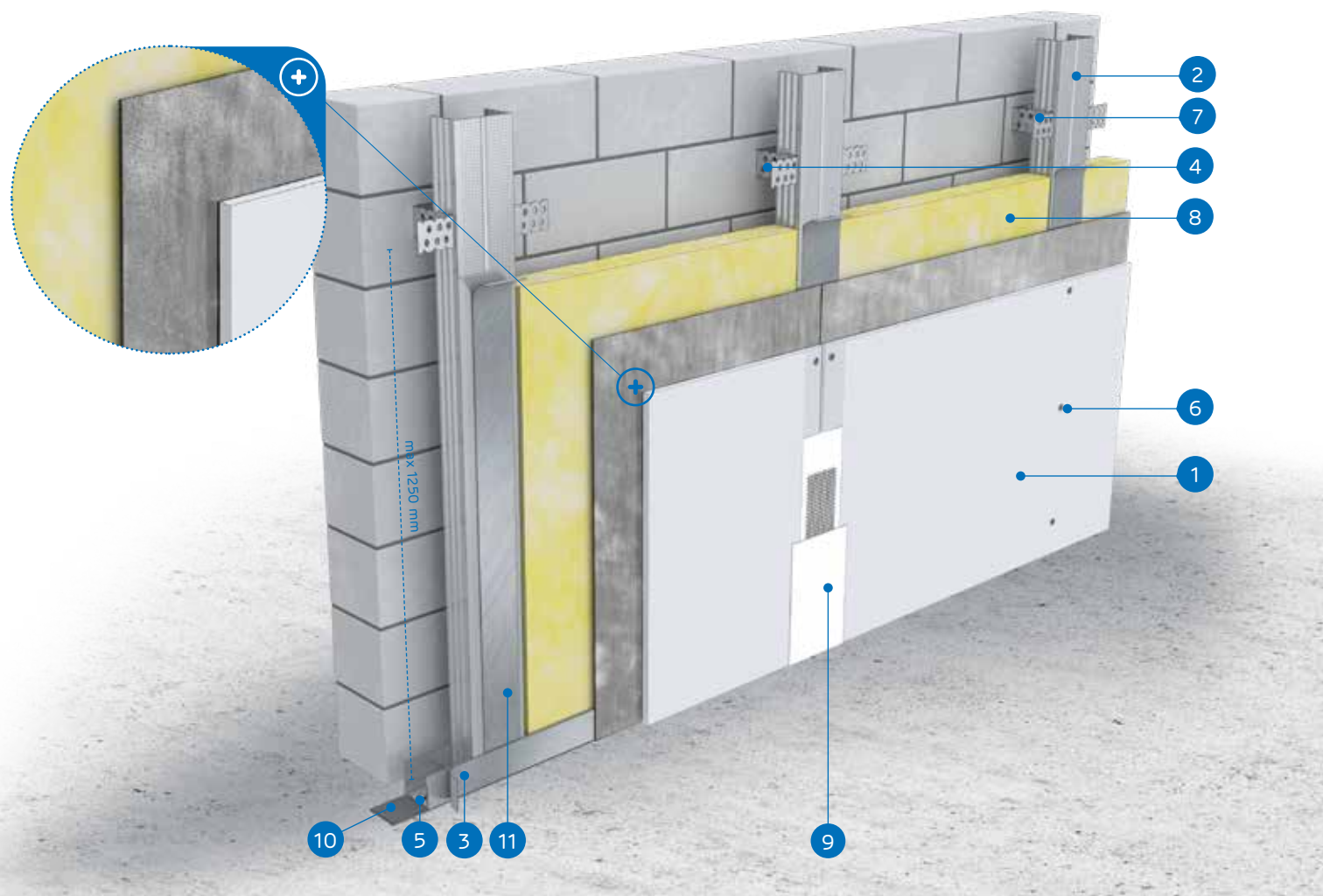
CD/ES-13/RTG; CD/ES-13,5/RTG; CD/ES-14/RTG;
CD/ES-14,5/RTG; CD/ES-15/RTG; CD/ES-15,5/RTG

MATERIAŁY:

1. Płyta gipsowo-kartonowa z powłoką otowianą Nida RTG
2. Profil Nida CD 60
3. Profil Nida UD 27
4. Element do mocowania Nida ES 60/75
5. Element kotwiący
6. Blachowkręty Nida 3,5 x 25 mm
7. Wkręty samowierzące FLAT HEAD 4,2x13 mm do blachy 1 mm
8. Materiał izolacyjny wełna mineralna (opcja)
9. Spoina pomiędzy płytami g-k wykonana z masy gipsowej Nida z taśmą zbrojącą Nida
10. Taśma uszczelniająca do izolacji akustycznej Nida
11. Samoprzylepna taśma z otowiem

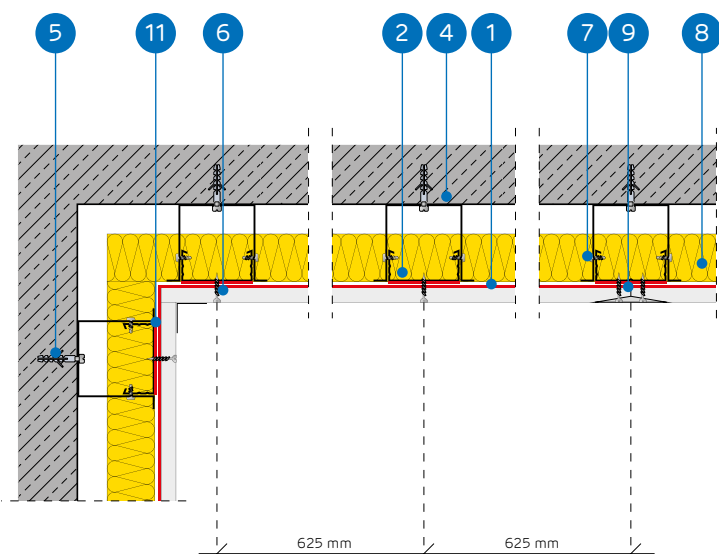

SYSTEM OKŁADZIN ŚCIENNYCH KOTWIONYCH NA KONSTRUKCJI NOŚNEJ NIDA CD60 (NIDA RTG)

PARAMETRY TECHNICZNE

Nazwa systemu Nida Tynk ¹⁾	Poszycie płytami gipsowymi			Konstrukcja nośna		Materiał izolacyjny	Maksymalna wysokość	Przyrost izolacyjności akustycznej	Ciężar zabudowy 1m ²	Klasa odporności ogniowej	System specjalny
				Rozstaw łączników Nida ES60	Rozstaw profili Nida CD60						
	Nida	Grubość [mm]	Oznaczenie wg normy	[mm]	[mm]	[mm]	[mm]	ΔRw max [dB]	[kg]	[min]	
CD/ES-13/RTG	RTG	12,5 + 0,5	DF	1250	625	opcja	bez ograniczeń	11	18,0	-	●
CD/ES-13,5/RTG	RTG	12,5 + 1,0	DF	1250	625	opcja	bez ograniczeń	11	23,0	-	●
CD/ES-14/RTG	RTG	12,5 + 1,5	DF	1250	625	opcja	bez ograniczeń	11	29,0	-	●
CD/ES-14,5/RTG	RTG	12,5 + 2,0	DF	1250	625	opcja	bez ograniczeń	11	35,0	-	●
CD/ES-15/RTG	RTG	12,5 + 2,5	DF	1250	625	opcja	bez ograniczeń	11	41,0	-	●
CD/ES-15,5/RTG	RTG	12,5 + 3,0	DF	1250	625	opcja	bez ograniczeń	11	46,0	-	●

¹⁾ Europejska Ocena Techniczna ETA 15/0301.ZUŻYCIE MATERIAŁÓW NA 1M² OKŁADZIN ŚCIENNYCH KOTWIONYCH W SYSTEMIE NIDA TYNK

Nazwa materiału	J.m.	Typ systemu Nida Tynk					
		CD/ES-13/RTG	CD/ES-13,5/RTG	CD/ES-14/RTG	CD/ES-14,5/RTG	CD/ES-15/RTG	CD/ES-15,5/RTG
		Zużycie materiału na 1m ²					
Płyta Nida RTG 12,5 mm + 0,5 mm	m ²	1,0	-	-	-	-	-
Płyta Nida RTG 12,5 mm + 1,0 mm	m ²	-	1,0	-	-	-	-
Płyta Nida RTG 12,5 mm + 1,5 mm	m ²	-	-	1,0	-	-	-
Płyta Nida RTG 12,5 mm + 2,0 mm	m ²	-	-	-	1,0	-	-
Płyta Nida RTG 12,5 mm + 2,5 mm	m ²	-	-	-	-	1,0	-
Płyta Nida RTG 12,5 mm + 3,0 mm	m ²	-	-	-	-	-	1,0
Profil Nida CD60	mb	1,8	1,8	1,8	1,8	1,8	1,8
Profil Nida UD27	mb	0,7	0,7	0,7	0,7	0,7	0,7
Element do mocowania Nida ES60/EL60	szt.	1,5	1,5	1,5	1,5	1,5	1,5
Element kotwiący ²⁾	szt.	2,4	2,4	2,4	2,4	2,4	2,4
Wkręty samowierzące FLAT HEAD 4,2x13 mm do blachy 1 mm	szt.	6,0	6,0	6,0	6,0	6,0	6,0
Blachowkręty Nida 3,5x35 mm	szt.	12,0	12,0	12,0	12,0	12,0	12,0
Taśma zbrojąca Nida	mb	1,4	1,4	1,4	1,4	1,4	1,4
Taśma izolacji akustycznej Nida	mb	0,6	0,6	0,6	0,6	0,6	0,6
Taśma z otowiem Nida RTG (samoprzylepna) ³⁾	mb	- ⁴⁾	- ⁴⁾	- ⁴⁾	- ⁴⁾	- ⁴⁾	- ⁴⁾
Gips szpachlowy Nida Start	kg	0,3	0,3	0,3	0,3	0,3	0,3
Gips szpachlowy Nida Finish	kg	0,1	0,1	0,1	0,1	0,1	0,1
Wełna mineralna ⁵⁾	m ²	1,0	1,0	1,0	1,0	1,0	1,0

²⁾ Typ elementu kotwiącego dobierać indywidualnie pod względem typu podłoża oraz całkowitego ciężaru zabudowy.³⁾ Dobór grubości taśmy otowianej w zależności od zastosowanego opłytkowania.⁴⁾ Zużycie w zależności od zapotrzebowania i typu obudowy.⁵⁾ Zastosowanie wg wymagań.

Ciężar nie uwzględnia masy materiału izolacyjnego.

Normy zużycia nie uwzględniają strat materiałowych.



nida Tynk

Klasa odporności ogniowej:
(R)EI15
(R)EI30Przyrost izolacyjności akustycznej:
11 dBMaksymalna wysokość zabudowy:
bez ograniczeńCiężar 1m² zabudowy:
10,0-15,0 kgNumer dokumentu związanego:
ETA 15/0301Deklaracja Właściwości Użytkowych:
DoP/Fixed Lining System /0014/15.11.2016

SYSTEMY:

PK48-12,5; PK48-18

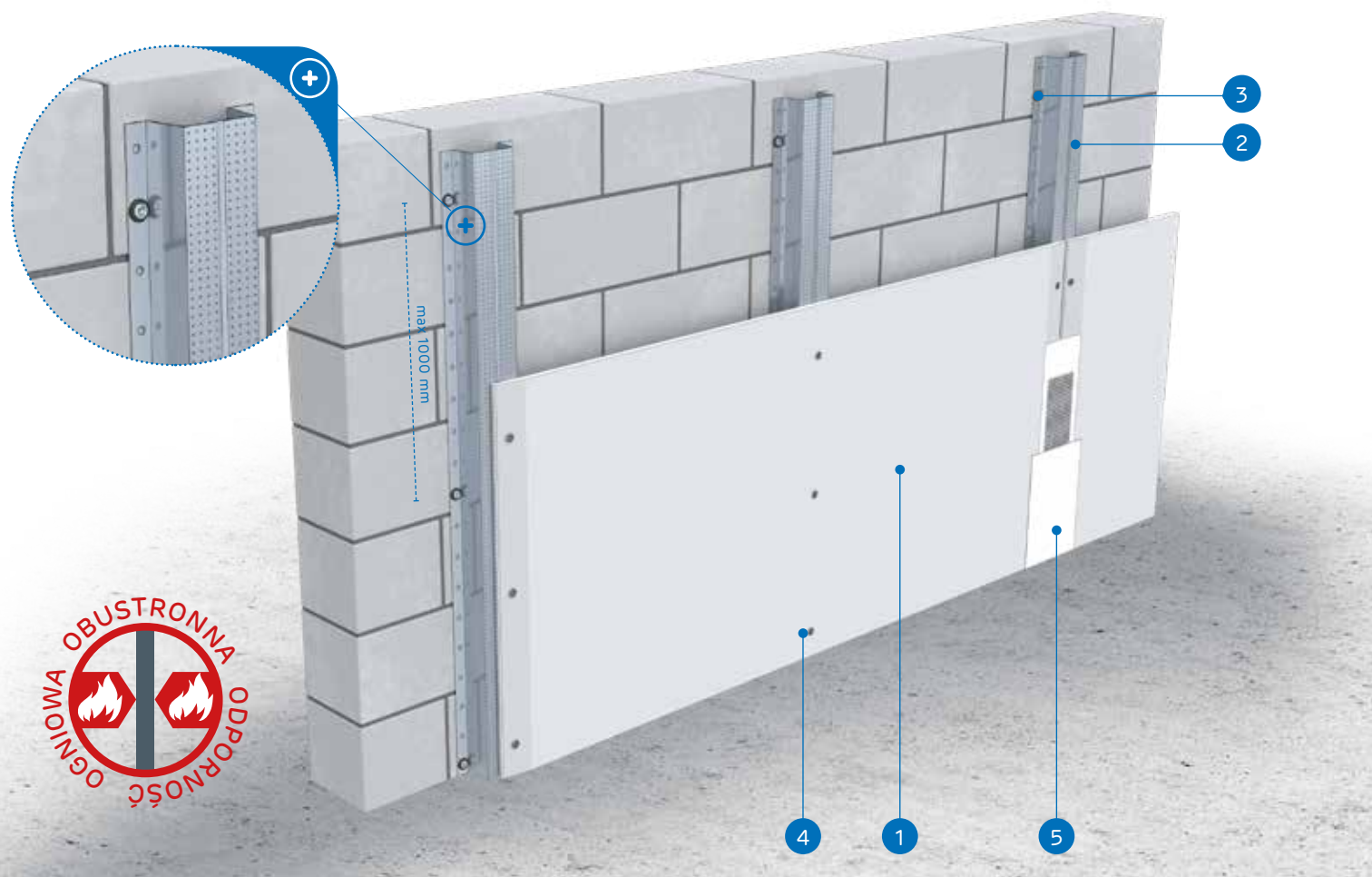

MATERIAŁY:

1. Płyta gipsowo-kartonowa Nida
2. Profil kapeluszowy Nida PK48
3. Element kotwiący
4. Blachowkręty Nida 3,5 x 25 mm
5. Spoina pomiędzy płytami g-k wykonana z masy gipsowej Nida z taśmą zbrojącą Nida

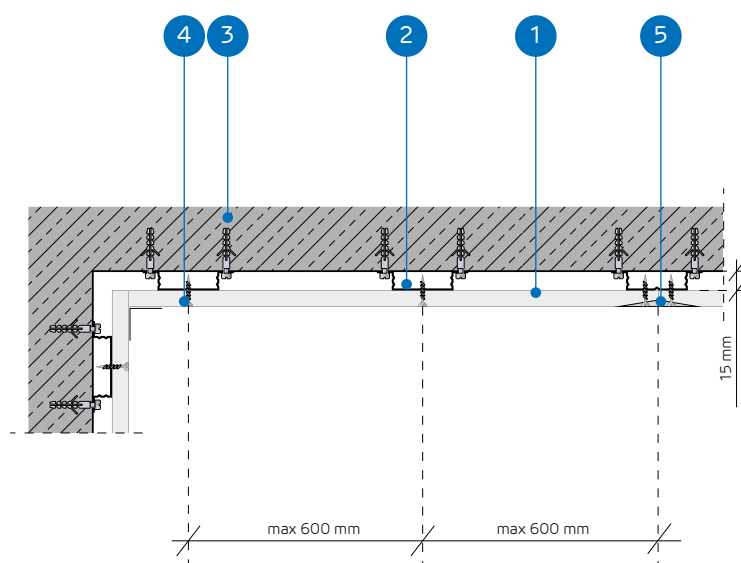

SYSTEM OKŁADZIN ŚCIENNYCH KOTWIONYCH NA KONSTRUKCJI NOŚNEJ NIDA PK48

PARAMETRY TECHNICZNE

Nazwa systemu Nida Tynk ¹⁾	Poszycie płytami gipsowymi			Konstrukcja nośna		Materiał izolacyjny	Maksymalna wysokość	Przyrost izolacyjności akustycznej	Ciężar zabudowy 1m ²	Klasa odporności ogniowej	System specjalny
	Nida	Grubość [mm]	Oznaczenie wg normy	Rozstaw elementu kotwiącego [mm]	Rozstaw profilu Nida PK48 [mm]						
PK48-12,5/Expert	Expert	12,5	A	1000	600	opcja	bez ograniczeń	11	10,0	-	-
PK48-12,5/Woda ²⁾	Woda	12,5	H2	1000	600	opcja	bez ograniczeń	11	10,0	-	-
PK48-12,5/Ogień+	Ogień Plus	12,5	DF	1000	600	opcja	bez ograniczeń	11	12,0	(R)EI15	-
PK48-12,5/WodaOgień+	Woda Ogień Plus	12,5	DFH2	1000	600	opcja	bez ograniczeń	11	12,0	(R)EI15	-
PK48-12,5/Cicha	Cicha	12,5	DFH1IR	1000	600	opcja	bez ograniczeń	11	14,0	(R)EI15	•
PK48-12,5/Twarda	Twarda	12,5	DEFH1IR	1000	600	opcja	bez ograniczeń	11	14,0	(R)EI15	•
PK48-12,5/Hydro	Hydro	12,5	GMFH1I	1000	600	opcja	bez ograniczeń	11	12,0	(R)EI15	•
PK48-18/Ogień+	Ogień Plus	18,0	DF	1000	600	opcja	bez ograniczeń	11	15,0	(R)EI30	-

¹⁾ Europejska Ocena Techniczna ETA 15/0301.²⁾ W pomieszczeniach o wilgotności względnej powietrza do 85% w sekcjach narożnych na intensywne działanie wody zaleca się stosowanie płyt gipsowych z włóknami Nida Hydro (płaszczyzny poziome i pionowe w okolicach wanny, prysznic itp.)ZUŻYCIE MATERIAŁÓW NA 1M² OKŁADZIN ŚCIENNYCH W SYSTEMIE NIDA TYNK

Nazwa materiału	J.m.	Typ systemu Nida Tynk							
		PK48-12,5/Expert	PK48-12,5/Woda	PK48-12,5/Ogień+ <th>PK48-12,5/WodaOgień+</th> <th>PK48-12,5/Cicha</th> <th>PK48-12,5/Twarda</th> <th>PK48-12,5/Hydro</th> <th>PK48-18/Ogień+</th>	PK48-12,5/WodaOgień+	PK48-12,5/Cicha	PK48-12,5/Twarda	PK48-12,5/Hydro	PK48-18/Ogień+
Zużycie materiału na 1m ²									
Płyta Nida Expert 12,5 mm	m ²	1,0	-	-	-	-	-	-	-
Płyta Nida Woda 12,5 mm	m ²	-	1,0	-	-	-	-	-	-
Płyta Nida Ogień Plus 12,5 mm	m ²	-	-	1,0	-	-	-	-	-
Płyta Nida Woda Ogień Plus 12,5 mm	m ²	-	-	-	1,0	-	-	-	-
Płyta Nida Cicha 12,5 mm	m ²	-	-	-	-	1,0	-	-	-
Płyta Nida Twarda 12,5 mm	m ²	-	-	-	-	-	1,0	-	-
Płyta Nida Hydro 12,5 mm	m ²	-	-	-	-	-	-	1,0	-
Płyta Nida Ogień Plus 18,0 mm	m ²	-	-	-	-	-	-	-	1,0
Profil Nida PK48	mb	1,8	1,8	1,8	1,8	1,8	1,8	1,8	1,8
Element kotwiący ³⁾	szt.	3,8	3,8	3,8	3,8	3,8	3,8	3,8	3,8
Blachowkręty Nida 3,5x25 mm	szt.	12,0	12,0	12,0	12,0	-	-	-	-
Blachowkręty Nida 3,5x35 mm	szt.	-	-	-	-	-	-	-	12,0
Wkręty FixDens 4,2x25 mm	szt.	-	-	-	-	12,0	12,0	-	-
Blachowkręty Nida Hydro C5 3,5x25 mm	szt.	-	-	-	-	-	-	12,0	-
Taśma zbrojąca Nida	mb	1,4	1,4	1,4	1,4	1,4	1,4	1,4	1,4
Gips szpachlowy Nida Start	kg	0,3	0,3	0,3	0,3	0,3	-	-	0,3
Gips szpachlowy Nida Finish	kg	0,1	0,1	0,1	0,1	0,1	-	-	0,1
Gotowa masa szpachlowa Nida Hydromix ⁴⁾	kg	-	-	-	-	-	0,4	0,4	-

³⁾ Typ elementu kotwiącego dobiera indywidualnie pod względem typu podłoża oraz całkowitego ciężaru zabudowy.⁴⁾ W przypadku płyt gipsowo-włókowych z włóknami Nida Twarda alternatywnie stosować gips szpachlowy Nida Max. Normy zużycia nie uwzględniają strat materiałowych.

nida Tynk

Klasa
odporności
ogniowej:
(R)EI30
(R)EI60Przyrost
izolacyjności
akustycznej:
11 dBMaksymalna
wysokość
zabudowy:
bez
ograniczeńCiężar 1m²
zabudowy:
18,0-33,0 kgNumer
dokumentu
związanego:
ETA 15/0301Deklaracja Właściwości Użytkowych:
DoP/Fixed Lining System /0014/15.11.2016

SYSTEMY:

PK48-25; PK48-27,5; PK48-30

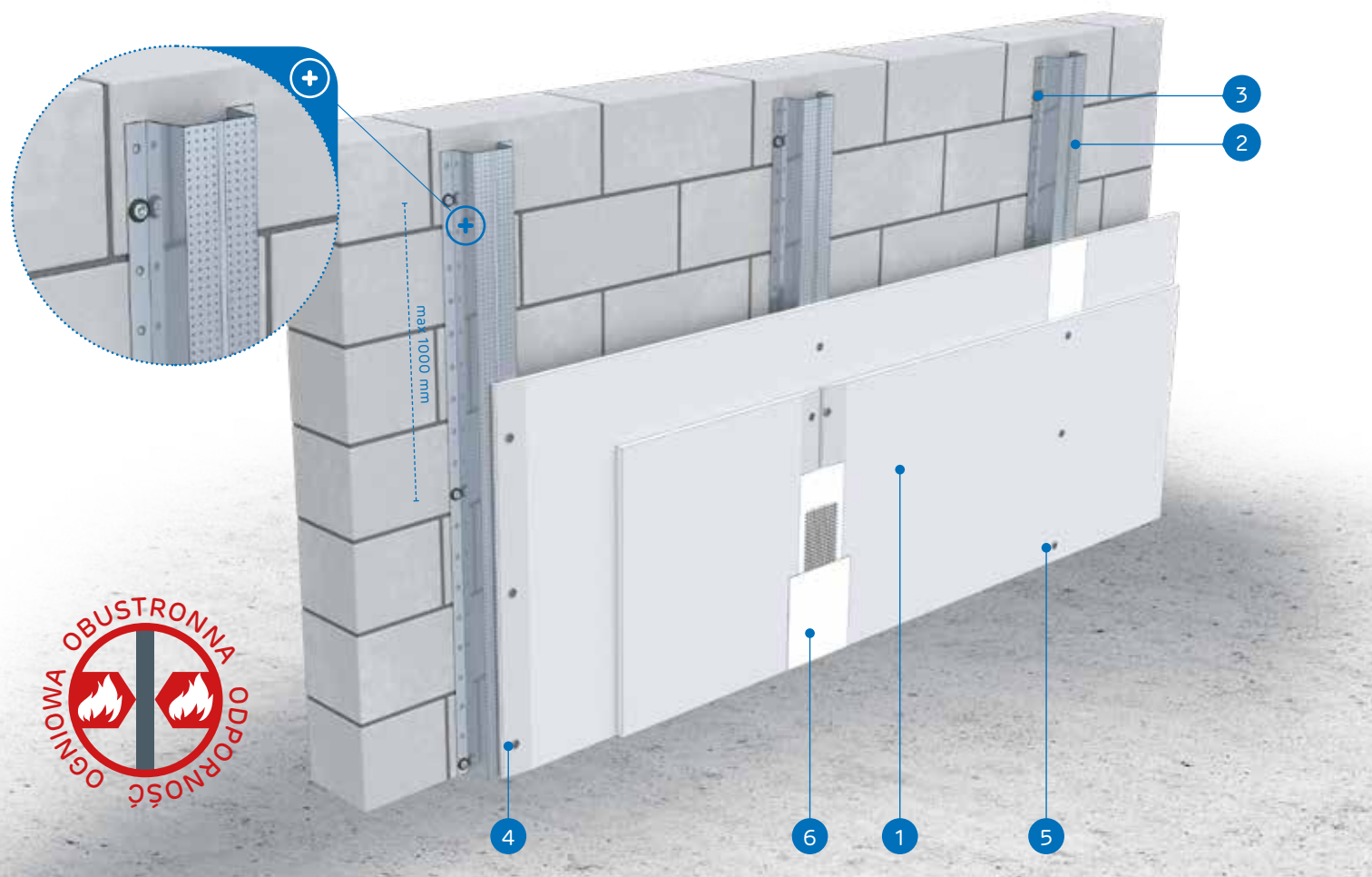

MATERIAŁY:

1. Płyta gipsowo-kartonowa Nida
2. Profil kapeluszowy Nida PK48
3. Element kotwiący
4. Blachowkręty Nida 3,5 x 25 mm
5. Blachowkręty Nida 3,5 x 35 mm
6. Spoina pomiędzy płytami g-k wykonana z masy gipsowej Nida z taśmą zbrojącą Nida

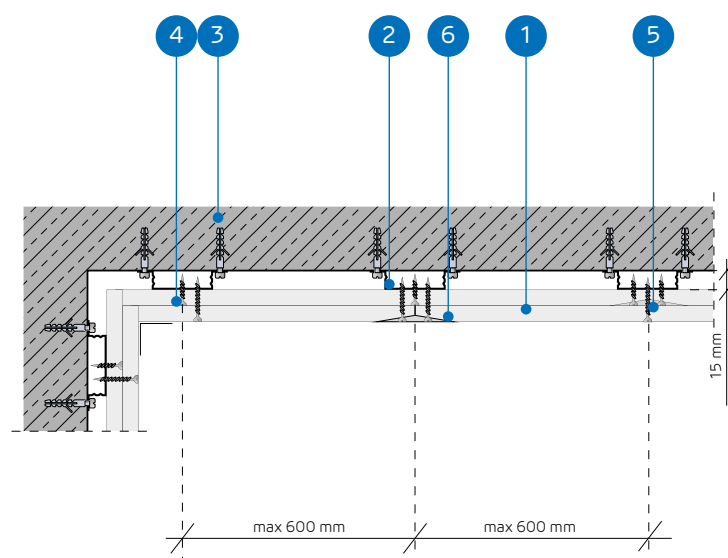

SYSTEM OKŁADZIN ŚCIENNYCH KOTWIONYCH NA KONSTRUKCJI NOŚNEJ NIDA PK48

PARAMETRY TECHNICZNE

Nazwa systemu Nida Tynk ¹⁾	Posycie płytami gipsowymi			Konstrukcja nośna		Materiał izolacyjny	Maksymalna wysokość	Przyrost izolacyjności akustycznej	Ciężar zabudowy 1m ²	Klasa odporności ogniowej	System specjal- ny
				Rozstaw elementu kotwiącego	Rozstaw profilu Nida PK48						
	Nida	Grubość [mm]	Oznaczenie wg normy	[mm]	[mm]	[mm]	[mm]	ΔRw max [dB]	[kg]	[min]	
PK48-25/Expert	Expert	2x12,5	A	1000	600	opcja	bez ograniczeń	11	18,0	-	-
PK48-25/Woda ²⁾	Woda	2x12,5	H2	1000	600	opcja	bez ograniczeń	11	18,0	-	-
PK48-25/OgieńTypF	Ogień Typ F	2x12,5	F	1250	600	opcja	bez ograniczeń	11	19,0	(R)EI30	-
PK48-25/Ogień+	Ogień Plus	2x12,5	DF	1000	600	opcja	bez ograniczeń	11	22,0	(R)EI30	-
PK48-25/WodaOgień+	Woda Ogień Plus	2x12,5	DFH2	1000	600	opcja	bez ograniczeń	11	22,0	(R)EI30	-
PK48-25/Cicha	Cicha	2x12,5	DFH1IR	1000	600	opcja	bez ograniczeń	11	27,0	(R)EI30	●
PK48-25/Twarda	Twarda	2x12,5	DEFH1IR	1000	600	opcja	bez ograniczeń	11	27,0	(R)EI30	●
PK48-25/Hydro	Hydro	2x12,5	GMFH1I	1000	600	opcja	bez ograniczeń	11	23,0	(R)EI30	●
PK48-27,5/Ogień+ ³⁾	Ogień Plus	1x12,5+1x15,0	DF	1250	600	opcja	bez ograniczeń	11	26,0	(R)EI60	-
PK48-30/Ogień+	Ogień Plus	2x15,0	DF	1000	600	opcja	bez ograniczeń	11	29,0	(R)EI60	-
PK48-30/Twarda	Twarda	2x15,0	DEFH1IR	1000	600	opcja	bez ograniczeń	11	33,0	(R)EI60	●
PK48-30/Hydro	Hydro	2x15,0	GMFH1I	1000	600	opcja	bez ograniczeń	11	29,0	(R)EI60	●

¹⁾ Europejska Ocena Techniczna ETA 15/0301.²⁾ W pomieszczeniach o wilgotności względnej powietrza do 85% w sekcjach narożnych na intensywne działanie wody zaleca się stosowanie płyt gipsowych z włóknami Nida Hydro (płaszczyzny poziome i pionowe w okolicach wanny, prysznicza itp.)³⁾ W systemie w klasie odporności ogniowej (R)EI60 w konfiguracji 1x12,5 mm + 1x15,0 mm możliwość zamiany płyty Nida Ogień Plus typ DF tylko na płytę Nida Woda Ogień Plus typ DFH2.ZUŻYCIE MATERIAŁÓW NA 1M² OKŁADZIN ŚCIENNYCH KOTWIONYCH W SYSTEMIE NIDA TYNK

Nazwa materiału	J.m.	Typ systemu Nida Tynk											
		PK48-25/ Expert	PK48-25/ Woda	PK48-25/ OgieńTypF	PK48-25/ Ogień+	PK48-25/ WodaOgień+	PK48-25/ Cicha	PK48-25/ Twarda	PK48-25/ Hydro	PK48-27,5/ Ogień+	PK48-30/ Ogień+	PK48-30/ Twarda	PK48-30/ Hydro
Zużycie materiału na 1m ²													
Płyta Nida Expert 12,5 mm	m ²	2,0	-	-	-	-	-	-	-	-	-	-	-
Płyta Nida Woda 12,5 mm	m ²	-	2,0	-	-	-	-	-	-	-	-	-	-
Płyta Nida Ogień Typ F 12,5 mm	m ²	-	-	2,0	-	-	-	-	-	-	-	-	-
Płyta Nida Ogień Plus 12,5 mm	m ²	-	-	-	2,0	-	-	-	1,0	-	-	-	-
Płyta Nida Woda Ogień Plus 12,5 mm	m ²	-	-	-	-	2,0	-	-	-	-	-	-	-
Płyta Nida Cicha 12,5 mm	m ²	-	-	-	-	-	2,0	-	-	-	-	-	-
Płyta Nida Twarda 12,5 mm	m ²	-	-	-	-	-	-	2,0	-	-	-	-	-
Płyta Nida Hydro 12,5 mm	m ²	-	-	-	-	-	-	-	2,0	-	-	-	-
Płyta Nida Ogień Plus 15,0 mm	m ²	-	-	-	-	-	-	-	-	1,0	2,0	-	-
Płyta Nida Twarda 15,0 mm	m ²	-	-	-	-	-	-	-	-	-	-	2,0	-
Płyta Nida Hydro 15,0 mm	m ²	-	-	-	-	-	-	-	-	-	-	-	2,0
Profil Nida PK48	mb	1,8	1,8	1,8	1,8	1,8	1,8	1,8	1,8	1,8	1,8	1,8	1,8
Element kotwiący ⁴⁾	szt.	3,8	3,8	3,8	3,8	3,8	3,8	3,8	3,8	3,8	3,8	3,8	3,8
Blachowkręty Nida 3,5x25 mm	szt.	4,0	4,0	4,0	4,0	4,0	-	-	-	4,0	-	-	-
Blachowkręty Nida 3,5x35 mm	szt.	12,0	12,0	12,0	12,0	12,0	-	-	-	-	-	-	-
Blachowkręty Nida 3,5x45 mm	szt.	-	-	-	-	-	-	-	-	12,0	12,0	-	-
Wkręty FixDens 4,2x25 mm	szt.	-	-	-	-	-	4,0	4,0	-	-	-	4,0	-
Wkręty FixDens 4,2x42 mm	szt.	-	-	-	-	-	-	-	12,0	12,0	-	-	12,0
Blachowkręty Nida Hydro C5 3,5x25 mm	szt.	-	-	-	-	-	-	4,0	-	-	-	-	4,0
Blachowkręty Nida Hydro C5 3,5x41 mm	szt.	-	-	-	-	-	-	-	12,0	-	-	-	12,0
Taśma zbrojąca Nida	mb	1,4	1,4	1,4	1,4	1,4	1,4	1,4	1,4	1,4	1,4	1,4	1,4
Gips szpachlowy Nida Start	kg	0,6	0,6	0,6	0,6	0,6	0,6	-	-	0,6	0,6	-	-
Gips szpachlowy Nida Finish	kg	0,1	0,1	0,1	0,1	0,1	0,1	-	-	0,1	0,1	-	-
Gotowa masa szpachlowa Nida Hydromix ⁵⁾	kg	-	-	-	-	-	-	0,7	0,7	-	-	0,7	0,7

⁴⁾ Typ elementu kotwiącego dobrać indywidualnie pod względem typu podłoża oraz całkowitego ciężaru zabudowy.⁵⁾ W przypadku płyt gipsowo-włókowych z włóknami Nida Twarda alternatywnie stosować gips szpachlowy Nida Max. Normy zużycia nie uwzględniają strat materiałowych.

nida Tynk

Klasa
odporności
ogniowej:
(R)EI60
(R)EI120Przyrost
izolacyjności
akustycznej:
11 dBMaksymalna
wysokość
zabudowy:
bez
ograniczeńCiężar 1m²
zabudowy:
32,0-43,0 kgNumer
dokumentu
związanego:
ETA 15/0301Deklaracja Właściwości Użytkowych:
DoP/Fixed Lining System /0014/15.11.2016

SYSTEMY:

PK48-37,5; PK48-45

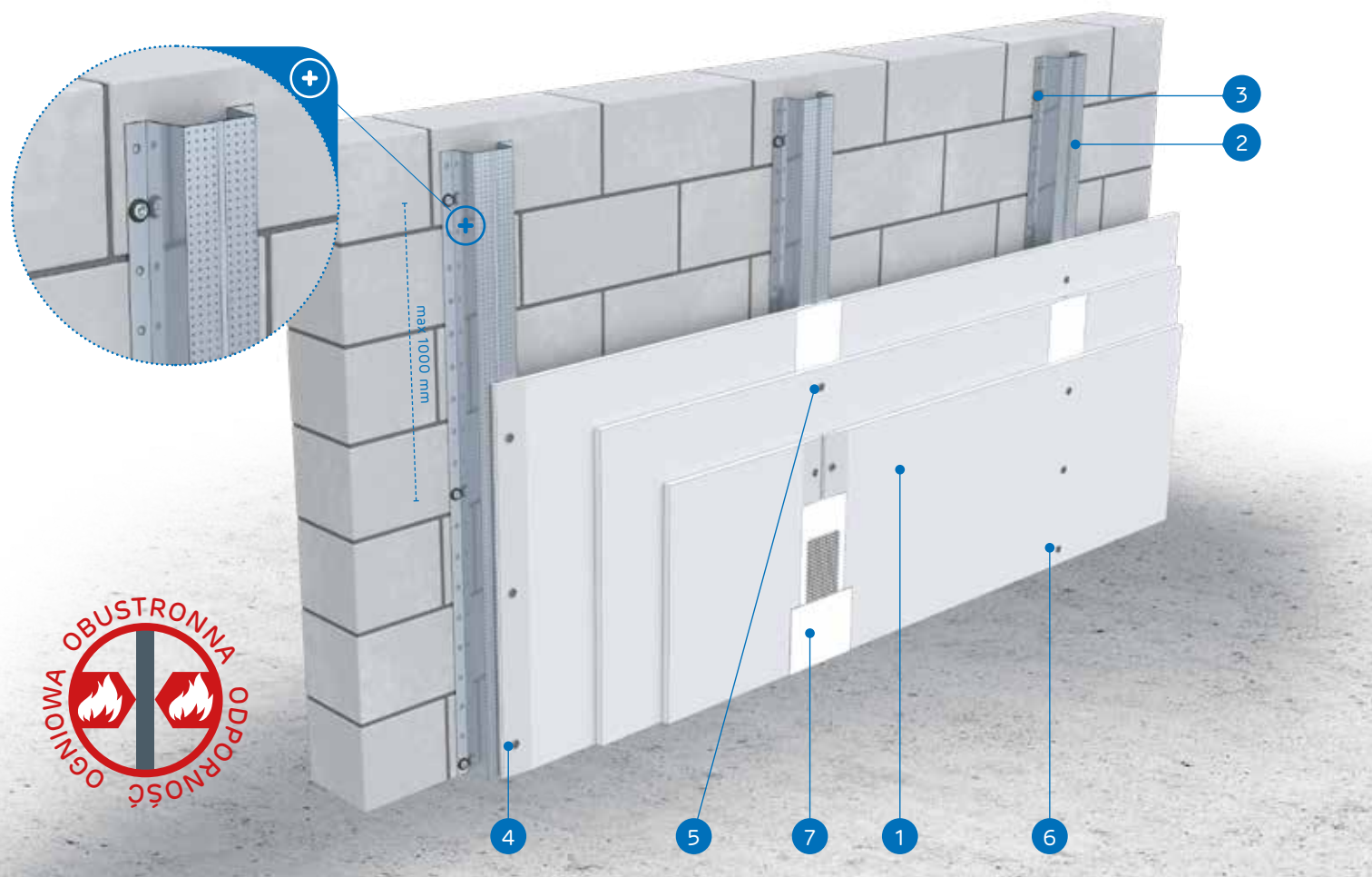

MATERIAŁY:

1. Płyta gipsowo-kartonowa Nida
2. Profil kapeluszowy Nida PK48
3. Element kotwiący
4. Blachowkręty Nida 3,5 x 25 mm
5. Blachowkręty Nida 3,5 x 35 mm
6. Blachowkręty Nida 3,5 x 55 mm
7. Spoina pomiędzy płytami g-k wykonana z masy gipsowej Nida z taśmą zbrojącą Nida

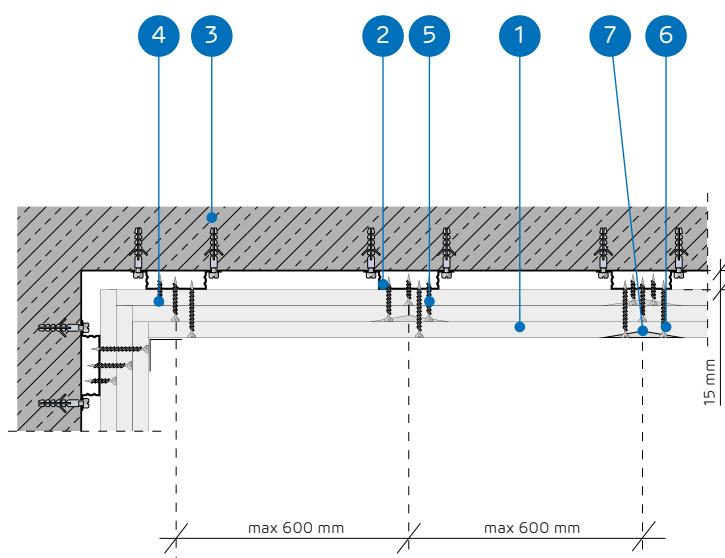
SYSTEM OKŁADZIN ŚCIENNYCH KOTWIONYCH NA KONSTRUKCJI NOŚNEJ
NIDA PK48

PARAMETRY TECHNICZNE

Nazwa systemu Nida Tynk ¹⁾	Poszycie płytami gipsowymi			Konstrukcja nośna		Materiał izolacyjny	Maksymalna wysokość	Przyrost izolacyjności akustycznej	Ciężar zabudowy 1m ²	Klasa odporności ogniowej	System specjal- ny
				Rozstaw elementu kotwiącego	Rozstaw profilu Nida PK48						
	Nida	Grubość [mm]	Oznaczenie wg normy	[mm]	[mm]	[mm]	[mm]	ΔRw max [dB]	[kg]	[min]	
PK48-37,5/Ogień+	Ogień Plus	3x12,5	DF	1000	600	opcja	bez ograniczeń	11	32,0	(R)EI60	-
PK48-37,5/WodaOgień+	Woda Ogień Plus	3x12,5	DFH2	1000	600	opcja	bez ograniczeń	11	32,0	(R)EI60	-
PK48-37,5/Cicha	Cicha	3x12,5	DFH1IR	1000	600	opcja	bez ograniczeń	11	41,0	(R)EI60	•
PK48-37,5/Twarda	Twarda	3x12,5	DEFH1IR	1000	600	opcja	bez ograniczeń	11	41,0	(R)EI60	•
PK48-37,5/Hydro	Hydro	3x12,5	GMFH1I	1000	600	opcja	bez ograniczeń	11	35,0	(R)EI60	•
PK48-45/Ogień+ ²⁾	Ogień Plus	3x15,0	DF	1000	600	opcja	bez ograniczeń	11	43,0	(R)EI120	-
PK48-45/WodaOgień+ ²⁾	Woda Ogień Plus	3x15,0	DFH2	1000	600	opcja	bez ograniczeń	11	43,0	(R)EI120	-

¹⁾ Europejska Ocena Techniczna ETA 15/0301.²⁾ W systemach w klasie odporności ogniowej (R)EI120 w konfiguracji 3x15,0 mm brak możliwości zamiany płyt.ZUŻYCIE MATERIAŁÓW NA 1M² OKŁADZIN ŚCIENNYCH KOTWIONYCH W SYSTEMIE NIDA TYNK

Nazwa materiału	J.m.	Typ systemu Nida Tynk						
		PK48-37,5/ Ogień+	PK48-37,5/ WodaOgień+	PK48-37,5/ Cicha	PK48-37,5/ Twarda	PK48-37,5/ Hydro	PK48-45/ Ogień+	PK48-45/ WodaOgień+
		Zużycie materiału na 1m ²						
Płyta Nida Ogień Plus 12,5 mm	m ²	3,0	-	-	-	-	-	
Płyta Nida Woda Ogień Plus 12,5 mm	m ²	-	3,0	-	-	-	-	
Płyta Nida Cicha 12,5 mm	m ²	-	-	3,0	-	-	-	
Płyta Nida Twarda 12,5 mm	m ²	-	-	-	3,0	-	-	
Płyta Nida Hydro 12,5 mm	m ²	-	-	-	-	3,0	-	
Płyta Nida Ogień Plus 15,0 mm	m ²	-	-	-	-	-	3,0	
Płyta Nida Woda Ogień Plus 15,0 mm	m ²	-	-	-	-	-	3,0	
Profil Nida PK48	mb	1,8	1,8	1,8	1,8	1,8	1,8	
Element kotwiący ³⁾	szt.	3,8	3,8	3,8	3,8	3,8	3,8	
Blachowkręty Nida 3,5x25 mm	szt.	4,0	4,0	-	-	-	4,0	
Blachowkręty Nida 3,5x35 mm	szt.	4,0	4,0	-	-	-	-	
Blachowkręty Nida 3,5x45 mm	szt.	-	-	-	-	-	4,0	
Blachowkręty Nida 3,5x55 mm	szt.	12,0	12,0	-	-	-	-	
Blachowkręty Nida 4,2x70 mm	szt.	-	-	-	-	-	12,0	
Wkręty FixDens 4,2x25 mm	szt.	-	-	4,0	4,0	-	-	
Wkręty FixDens 4,2x42 mm	szt.	-	-	4,0	4,0	-	-	
Wkręty FixDens 4,2x60 mm	szt.	-	-	12,0	12,0	-	-	
Blachowkręty Nida Hydro C5 3,5x25 mm	szt.	-	-	-	-	4,0	-	
Blachowkręty Nida Hydro C5 3,5x41 mm	szt.	-	-	-	-	4,0	-	
Blachowkręty Nida Hydro C5 3,5x55 mm	szt.	-	-	-	-	12,0	-	
Taśma zbrojąca Nida	mb	1,4	1,4	1,4	1,4	1,4	1,4	
Gips szpachlowy Nida Start	kg	0,9	0,9	0,9	-	-	0,9	
Gips szpachlowy Nida Finish	kg	0,1	0,1	0,1	-	-	0,1	
Gotowa masa szpachlowa Nida Hydromix ⁴⁾	kg	-	-	-	1,0	1,0	-	

³⁾ Typ elementu kotwiącego dobiera indywidualnie pod względem typu podłoża oraz całkowitego ciężaru zabudowy.⁴⁾ W przypadku płyt gipsowo-włókowych z włóknami Nida Twarda alternatywnie stosować gips szpachlowy Nida Max. Normy zużycia nie uwzględniają strat materiałowych.

nida Tynk

Klasa
odporności
ogniowej:
(R)EI90
(R)EI120Przyrost
izolacyjności
akustycznej:
11 dBMaksymalna
wysokość
zabudowy:
bez
ograniczeńCiężar 1m²
zabudowy:
42,0-64,0 kgNumer
dokumentu
związanego:
ETA 15/0301Deklaracja Właściwości Użytkowych:
DoP/Fixed Lining System /0014/15.11.2016

SYSTEMY:

PK48-50; PK48-55; PK48-60

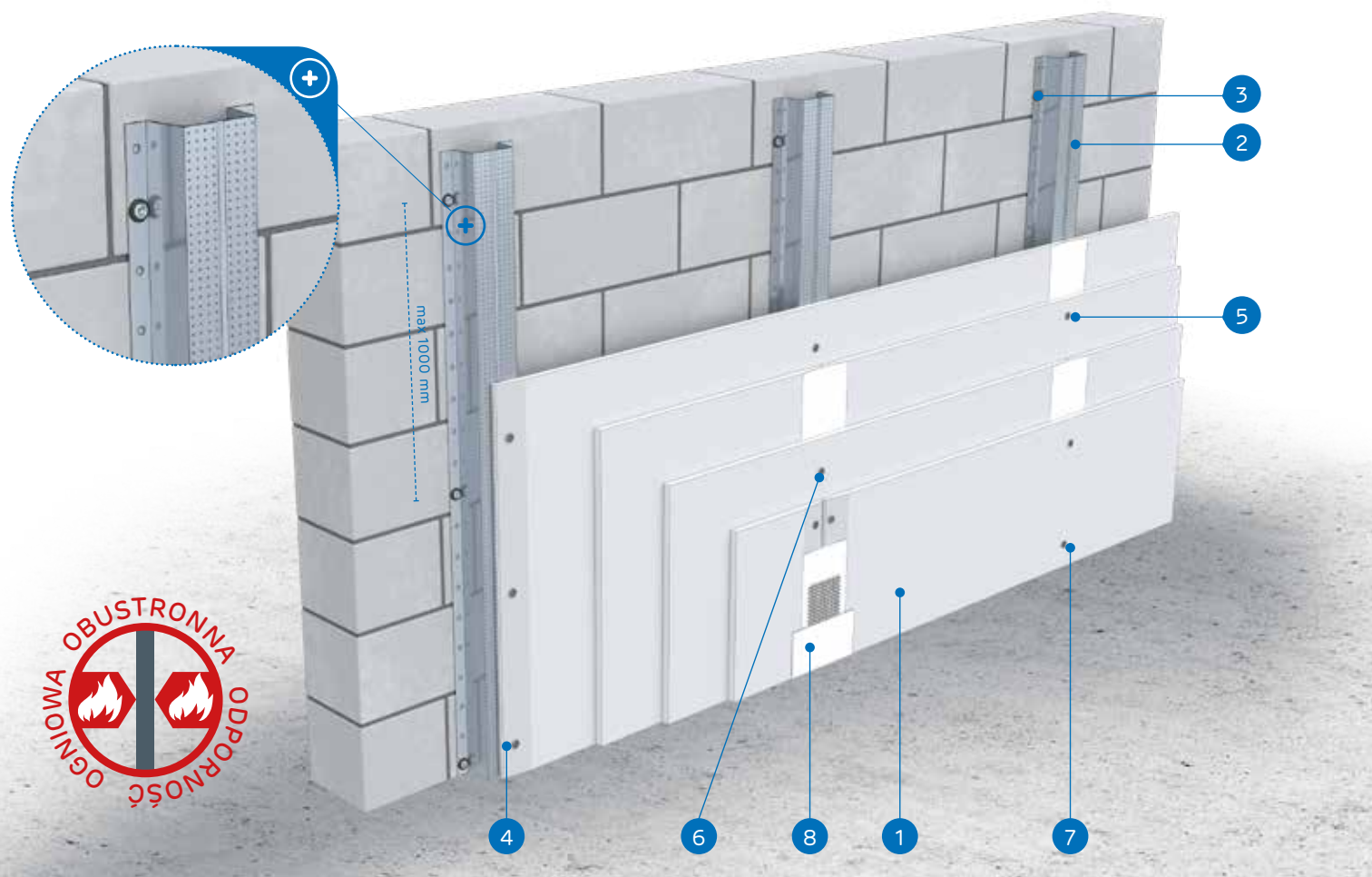

MATERIAŁY:

1. Płyta gipsowo-kartonowa Nida
2. Profil kapeluszowy Nida PK48
3. Element kotwiący
4. Blachowkręty Nida 3,5 x 25 mm
5. Blachowkręty Nida 3,5 x 35 mm
6. Blachowkręty Nida 3,5 x 55 mm
7. Blachowkręty Nida 4,2 x 70 mm
8. Spoina pomiędzy płytami g-k wykonana z masy gipsowej Nida z taśmą zbrojącą Nida

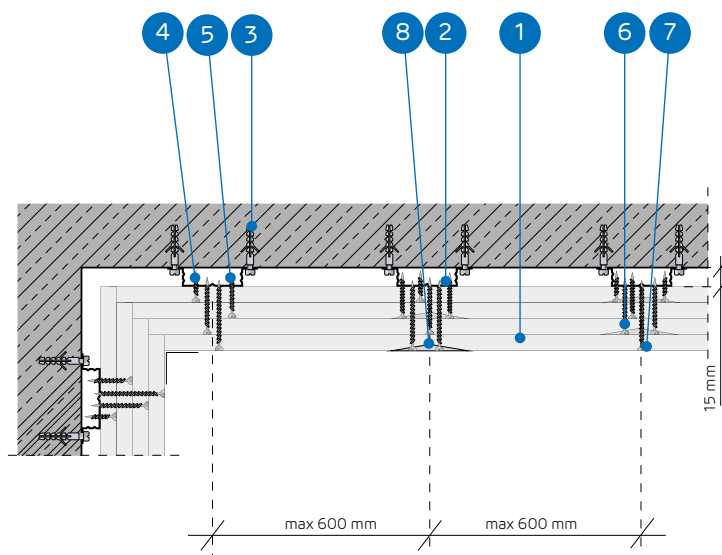
SYSTEM OKŁADZIN ŚCIENNYCH KOTWIONYCH NA KONSTRUKCJI NOŚNEJ
NIDA PK48

PARAMETRY TECHNICZNE

Nazwa systemu Nida Tynk ¹⁾	Posycie płytami gipsowymi			Konstrukcja nośna		Materiał izolacyjny	Maksymalna wysokość	Przyrost izolacyjności akustycznej	Ciężar zabudowy 1m ²	Klasa odporności ogniowej	System specjal- ny
	Nida	Grubość [mm]	Oznaczenie wg normy	Rozstaw elementu kotwiącego	Rozstaw profilu Nida PK48						
				[mm]	[mm]						
PK48-50/Ogień+	Ogień Plus	4x12,5	DF	1000	600	opcja	bez ograniczeń	11	42,0	(R)EI90	-
PK48-50/WodaOgień+	Woda Ogień Plus	4x12,5	DFH2	1000	600	opcja	bez ograniczeń	11	42,0	(R)EI90	-
PK48-50/Cicha	Cicha	4x12,5	DFH1IR	1000	600	opcja	bez ograniczeń	11	54,0	(R)EI90	●
PK48-50/Twarda	Twarda	4x12,5	DEFH1IR	1000	600	opcja	bez ograniczeń	11	54,0	(R)EI90	●
PK48-50/Hydro	Hydro	4x12,5	GMFH1I	1000	600	opcja	bez ograniczeń	11	46,0	(R)EI90	●
PK48-55/Ogień+	Ogień Plus	2x12,5+2x15,0	DF	1000	600	opcja	bez ograniczeń	11	50,0	(R)EI120	-
PK48-55/Twarda	Twarda	2x12,5+2x15,0	DEFH1IR	1000	600	opcja	bez ograniczeń	11	59,0	(R)EI120	●
PK48-55/Hydro	Hydro	2x12,5+2x15,0	GMFH1I	1000	600	opcja	bez ograniczeń	11	51,0	(R)EI120	●
PK48-60/Ogień+	Ogień Plus	4x15,0	DF	1000	600	opcja	bez ograniczeń	11	56,0	(R)EI120	-
PK48-60/Twarda	Twarda	4x15,0	DEFH1IR	1000	600	opcja	bez ograniczeń	11	64,0	(R)EI120	●
PK48-60/Hydro	Hydro	4x15,0	GMFH1I	1000	600	opcja	bez ograniczeń	11	56,0	(R)EI120	●

¹⁾ Europejska Ocena Techniczna ETA 15/0301.ZUŻYCIE MATERIAŁÓW NA 1M² OKŁADZIN ŚCIENNYCH KOTWIONYCH W SYSTEMIE NIDA TYNK

Nazwa materiału	J.m.	Typ systemu Nida Tynk										
		PK48-50/ Ogień+	PK48-50/ WodaOgień+	PK48-50/ Cicha	PK48-50/ Twarda	PK48-50/ Hydro	PK48-55/ Ogień+	PK48-55/ Twarda	PK48-55/ Hydro	PK48-60/ Ogień+	PK48-60/ Twarda	PK48-60/ Hydro
		Zużycie materiału na 1m ²										
Płyta Nida Ogień Plus 12,5 mm	m ²	4,0	-	-	-	-	2,0	-	-	-	-	
Płyta Nida Woda Ogień Plus 12,5 mm	m ²	-	4,0	-	-	-	-	-	-	-	-	
Płyta Nida Cicha 12,5 mm	m ²	-	-	4,0	-	-	-	-	-	-	-	
Płyta Nida Twarda 12,5 mm	m ²	-	-	-	4,0	-	-	2,0	-	-	-	
Płyta Nida Hydro 12,5 mm	m ²	-	-	-	-	4,0	-	-	2,0	-	-	
Płyta Nida Ogień Plus 15,0 mm	m ²	-	-	-	-	-	2,0	-	-	4,0	-	
Płyta Nida Twarda 15,0 mm	m ²	-	-	-	-	-	-	2,0	-	-	4,0	
Płyta Nida Hydro 15,0 mm	m ²	-	-	-	-	-	-	-	2,0	-	4,0	
Profil Nida PK48	mb	1,8	1,8	1,8	1,8	1,8	1,8	1,8	1,8	1,8	1,8	
Element kotwiący ²⁾	szt.	3,8	3,8	3,8	3,8	3,8	3,8	3,8	3,8	3,8	3,8	
Blachowkręty Nida 3,5x25 mm	szt.	4,0	4,0	-	-	-	4,0	-	-	4,0	-	
Blachowkręty Nida 3,5x35 mm	szt.	4,0	4,0	-	-	-	-	-	-	-	-	
Blachowkręty Nida 3,5x45 mm	szt.	-	-	-	-	-	4,0	-	-	4,0	-	
Blachowkręty Nida 3,5x55 mm	szt.	4,0	4,0	-	-	-	4,0	-	-	4,0	-	
Blachowkręty Nida 4,2x70 mm	szt.	12,0	12,0	-	-	-	12,0	-	-	12,0	-	
Wkręty FixDens 4,2x25 mm	szt.	-	-	4,0	4,0	-	-	4,0	-	-	4,0	
Wkręty FixDens 4,2x42 mm	szt.	-	-	4,0	4,0	-	-	4,0	-	-	4,0	
Wkręty FixDens 4,2x60 mm	szt.	-	-	4,0	4,0	-	-	4,0	-	-	4,0	
Wkręty FixDens 4,5x80 mm	szt.	-	-	12,0	12,0	-	-	12,0	-	-	12,0	
Blachowkręty Nida Hydro C5 3,5x25 mm	szt.	-	-	-	-	4,0	-	-	4,0	-	4,0	
Blachowkręty Nida Hydro C5 3,5x41 mm	szt.	-	-	-	-	4,0	-	-	4,0	-	4,0	
Blachowkręty Nida Hydro C5 3,5x55 mm	szt.	-	-	-	-	4,0	-	-	4,0	-	4,0	
Blachowkręty Nida Hydro C5 4,2x70 mm	szt.	-	-	-	-	12,0	-	-	12,0	-	12,0	
Taśma zbrojąca Nida	mb	1,4	1,4	1,4	1,4	1,4	1,4	1,4	1,4	1,4	1,4	
Gips szpachlowy Nida Start	kg	1,2	1,2	1,2	-	-	1,2	-	-	1,2	-	
Gips szpachlowy Nida Finish	kg	0,1	0,1	0,1	-	-	0,1	-	-	0,1	-	
Gotowa masa szpachlowa Nida Hydromix ³⁾	kg	-	-	-	-	1,3	1,3	-	1,3	1,3	1,3	

²⁾ Typ elementu kotwiącego dobierać indywidualnie pod względem typu podłoża oraz całkowitego ciężaru zabudowy.³⁾ W przypadku płyt gipsowo-włókowych z włóknami Nida Twarda alternatywnie stosować gips szpachlowy Nida Max. Normy zużycia nie uwzględniają strat materiałowych.

nida Tynk

Klasa
odporności
ogniowej:
(R)EI15
(R)EI30Przyrost
izolacyjności
akustycznej:
11 dBMaksymalna
wysokość
zabudowy:
10000 mmCiężar 1m²
zabudowy:
11,0-17,0 kgNumer
dokumentu
związanego:
ETA 15/0301Deklaracja Właściwości Użytkowych:
DoP/Fixed Lining System /0018/15.11.2016

SYSTEMY:

C100/L-12,5; C100/L-18

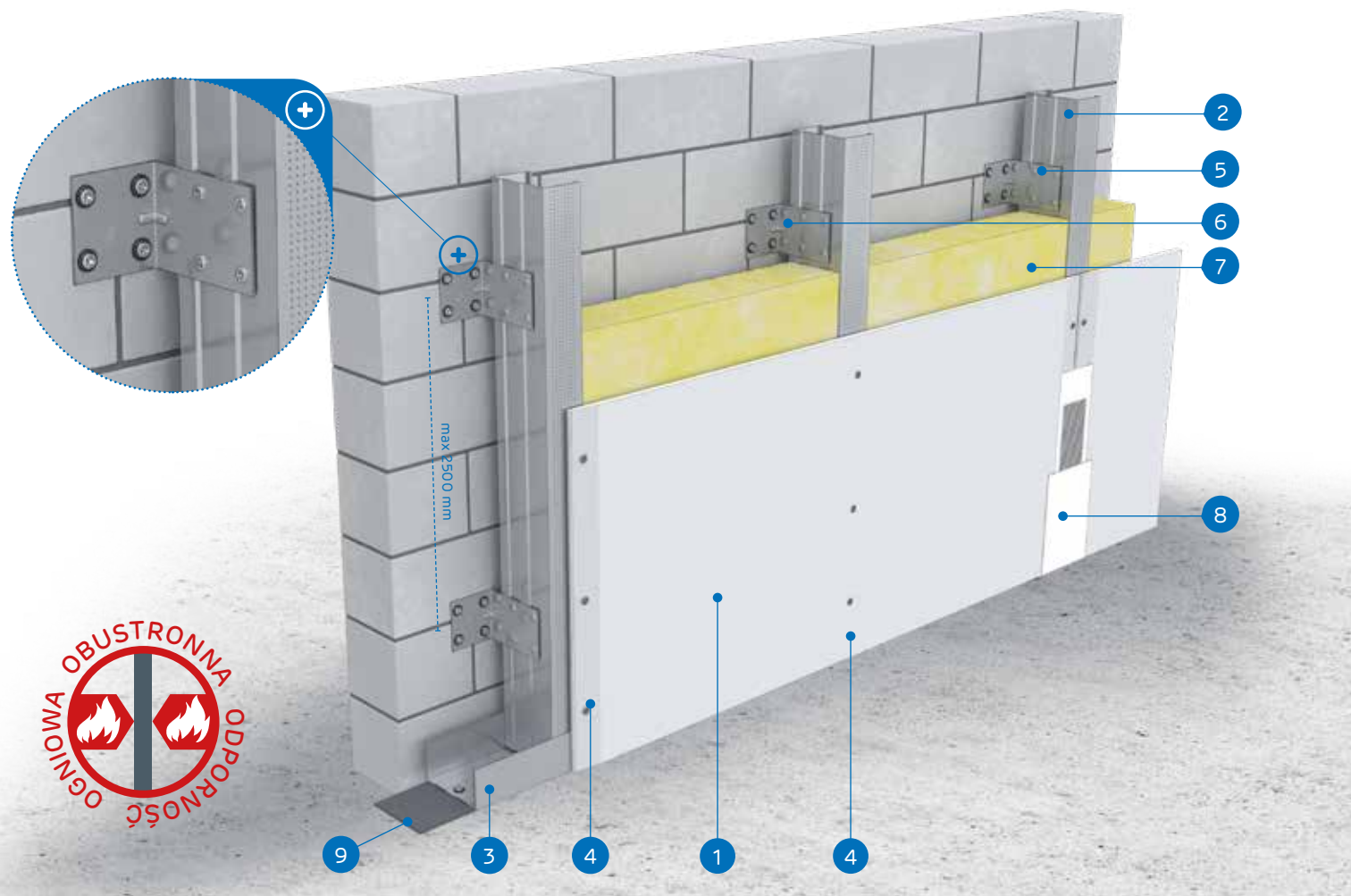

MATERIAŁY:

1. Płyta gipsowo-kartonowa Nida
2. Profil Nida C 100
3. Profil Nida U 100
4. Blachowkręty Nida 3,5 x 25 mm
5. Wkręty samowierzące FLAT HEAD 4,2x13 mm do blachy 1 mm
6. Kątownik stalowy Nida
7. Materiał izolacyjny wełna mineralna (opcja)
8. Spoina pomiędzy płytami g-k wykonana z masy gipsowej Nida z taśmą zbrojącą Nida
9. Taśma uszczelniająca do izolacji akustycznej Nida

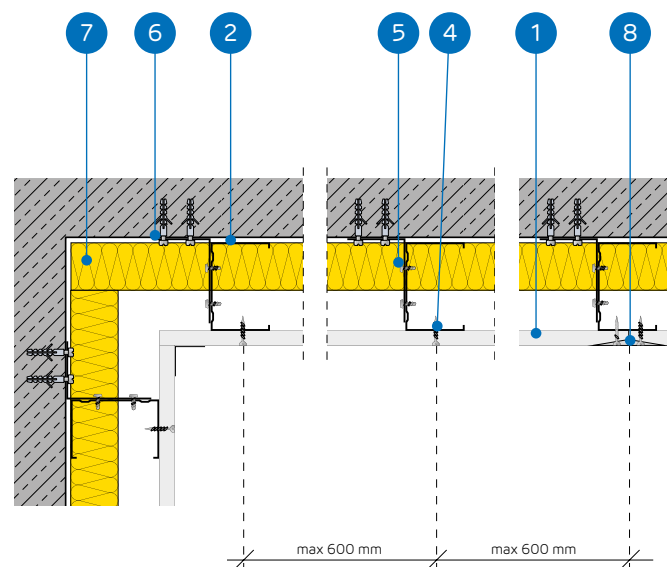

SYSTEM OKŁADZIN ŚCIENNYCH KOTWIONYCH NA KONSTRUKCJI NOŚNEJ NIDA C100

PARAMETRY TECHNICZNE

Nazwa systemu Nida Tynk ¹⁾	Poszycie płytami gipsowymi			Konstrukcja nośna		Materiał izolacyjny	Maksymalna wysokość	Przyrost izolacyjności akustycznej	Ciężar zabudowy 1m ²	Klasa odporności ogniowej	System specjalny
				Rozstaw kątowników stalowych ²⁾	Rozstaw profili Nida C100						
	Nida	Grubość [mm]	Oznaczenie wg normy	[mm]	[mm]	[mm]	[mm]	ΔRw max [dB]	[kg]	[min]	
C100/L-12,5/Expert	Expert	12,5	A	2500	600	opcja	10000	11	11,0	-	-
C100/L-12,5/Woda ³⁾	Woda	12,5	H2	2500	600	opcja	10000	11	11,0	-	-
C100/L-12,5/Ogień+	Ogień Plus	12,5	DF	2500	600	opcja	10000	11	13,0	(R)EI15	-
C100/L-12,5/WodaOgień+	Woda Ogień Plus	12,5	DFH2	2500	600	opcja	10000	11	13,0	(R)EI15	-
C100/L-12,5/Cicha	Cicha	12,5	DFH1IR	2500	600	opcja	10000	11	16,0	(R)EI15	•
C100/L-12,5/Twarda	Twarda	12,5	DEFH1IR	2500	600	opcja	10000	11	16,0	(R)EI15	•
C100/L-12,5/Hydro	Hydro	12,5	GMFH1I	2500	600	opcja	10000	11	14,0	(R)EI15	•
C100/L-18/Ogień+	Ogień Plus	18,0	DF	2500	600	opcja	10000	11	17,0	(R)EI30	-

¹⁾ Europejska Ocena Techniczna ETA 15/0301.²⁾ W celu uzyskania wyższych parametrów izolacyjności akustycznej należy zastosować łącznik akustyczny PHONI SL z jednym ramieniem kątowym.³⁾ W pomieszczeniach o wilgotności względnej powietrza do 85% w sekcjach narażonych na intensywne działanie wody zaleca się stosowanie płyt gipsowych z włóknami Nida Hydro (płaszczyzny poziome i pionowe w okolicach wanny, prysznic itp.)ZUŻYCIЕ MATERIAŁÓW NA 1M² OKŁADZIN ŚCIENNYCH KOTWIONYCH W SYSTEMIE NIDA TYNK

Nazwa materiału	J.m.	Typ systemu Nida Tynk							
		C100/L-12,5/Expert	C100/L-12,5/Woda	C100/L-12,5/Ogień+	C100/L-12,5/WodaOgień+	C100/L-12,5/Cicha	C100/L-12,5/Twarda	C100/L-12,5/Hydro	C100/L-18/Ogień+
		Zużycie materiału na 1m ²							
Płyta Nida Expert 12,5 mm	m ²	1,0	-	-	-	-	-	-	-
Płyta Nida Woda 12,5 mm	m ²	-	1,0	-	-	-	-	-	-
Płyta Nida Ogień Plus 12,5 mm	m ²	-	-	1,0	-	-	-	-	-
Płyta Nida Woda Ogień Plus 12,5 mm	m ²	-	-	-	1,0	-	-	-	-
Płyta Nida Cicha 12,5 mm	m ²	-	-	-	-	1,0	-	-	-
Płyta Nida Twarda 12,5 mm	m ²	-	-	-	-	-	1,0	-	-
Płyta Nida Hydro 12,5 mm	m ²	-	-	-	-	-	-	1,0	-
Płyta Nida Ogień Plus 18,0 mm	m ²	-	-	-	-	-	-	-	1,0
Profil Nida C100	mb	1,8	1,8	1,8	1,8	1,8	1,8	1,8	1,8
Profil Nida U100	mb	0,7	0,7	0,7	0,7	0,7	0,7	0,7	0,7
Kątownik Nida do profilu UA100	szt.	0,8	0,8	0,8	0,8	0,8	0,8	0,8	0,8
Element kotwiący ⁴⁾	szt.	5,4	5,4	5,4	5,4	5,4	5,4	5,4	5,4
Wkręty samowierzące FLAT HEAD 4,2x13 mm do blachy 1 mm	szt.	3,0	3,0	3,0	3,0	3,0	3,0	3,0	3,0
Blachowkręty Nida 3,5x25 mm	szt.	12,0	12,0	12,0	12,0	-	-	-	-
Blachowkręty Nida 3,5x35 mm	szt.	-	-	-	-	-	-	-	12,0
Wkręty FixDens 4,2x25 mm	szt.	-	-	-	-	12,0	12,0	-	-
Blachowkręty Nida Hydro C5 3,5x25 mm	szt.	-	-	-	-	-	-	12,0	-
Taśma zbrojąca Nida	mb	1,4	1,4	1,4	1,4	1,4	1,4	1,4	1,4
Taśma izolacji akustycznej Nida	mb	0,6	0,6	0,6	0,6	0,6	0,6	0,6	0,6
Gips szpachlowy Nida Start	kg	0,3	0,3	0,3	0,3	0,3	-	-	0,3
Gips szpachlowy Nida Finish	kg	0,1	0,1	0,1	0,1	0,1	-	-	0,1
Gotowa masa szpachlowa Nida Hydromix ⁵⁾	kg	-	-	-	-	-	0,4	0,4	-
Wełna mineralna ⁶⁾	m ²	1,0	1,0	1,0	1,0	1,0	1,0	1,0	1,0

⁴⁾ Typ elementu kotwiącego dobierać indywidualnie pod względem typu podłoża oraz całkowitego ciężaru zabudowy.⁵⁾ W przypadku płyt gipsowo-włókowych z włóknami Nida Twarda alternatywnie stosować gips szpachlowy Nida Max.⁶⁾ Zastosowanie wg wymagań.

Normy zużycia nie uwzględniają strat materiałowych.

nida Tynk

Klasa
odporności
ogniowej:
(R)EI30
(R)EI60Przyrost
izolacyjności
akustycznej:
11 dBMaksymalna
wysokość
zabudowy:
10000 mmCiężar 1m²
zabudowy:
20,0-34,0 kgNumer
dokumentu
związanego:
ETA 15/0301Deklaracja Właściwości Użytkowych:
DoP/Fixed Lining System /0018/15.11.2016

SYSTEMY:

C100/L-25; C100/L-27,5; C100/L-30

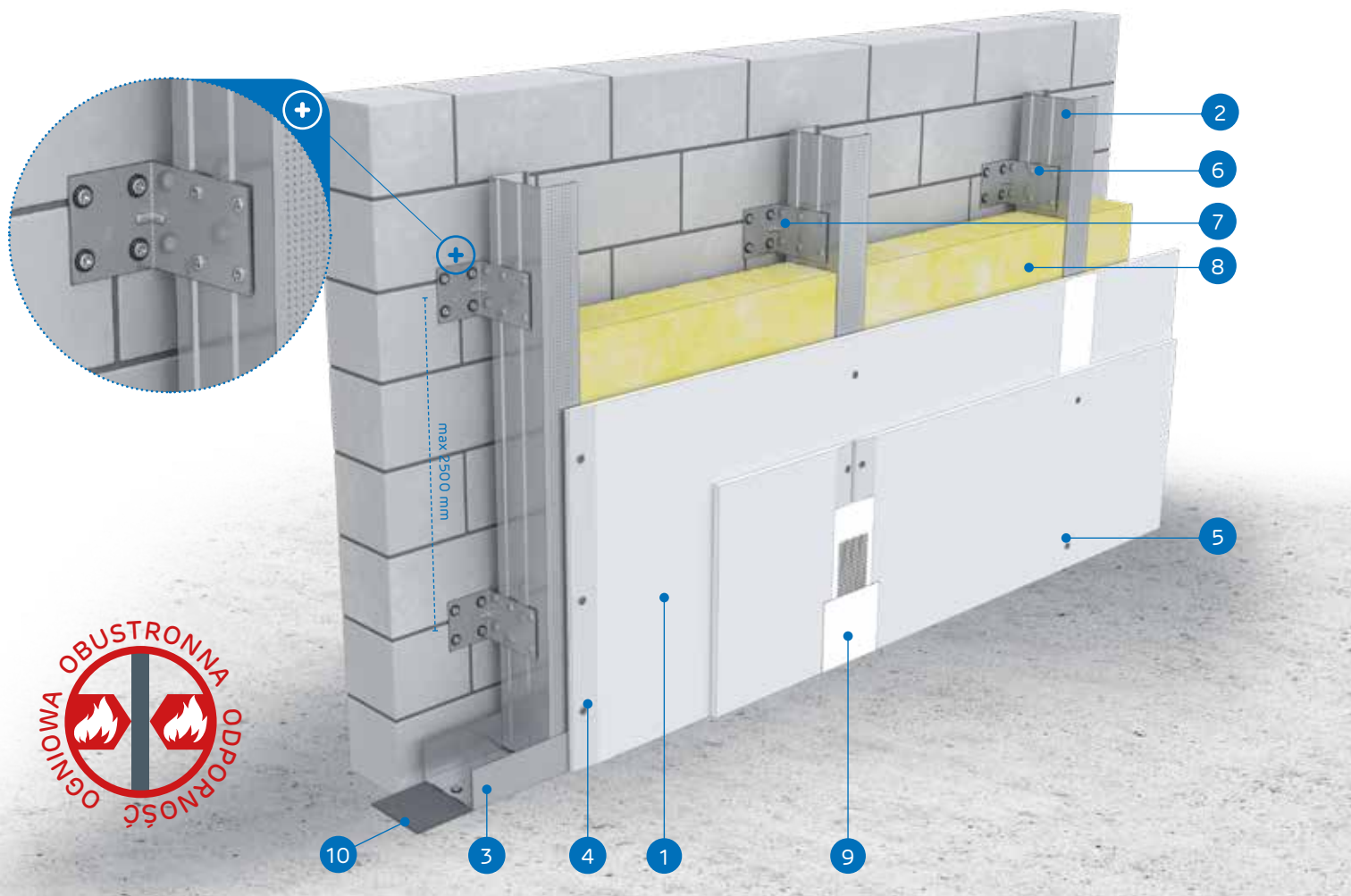

MATERIAŁY:

1. Płyta gipsowo-kartonowa Nida
2. Profil Nida C 100
3. Profil Nida U 100
4. Blachowkręty Nida 3,5 x 25 mm
5. Blachowkręty Nida 3,5 x 35 mm
6. Wkręty samowierzące FLAT HEAD 4,2x13 mm do blachy 1 mm
7. Kątownik stalowy Nida
8. Materiał izolacyjny wełna mineralna (opcja)
9. Spoina pomiędzy płytami g-k wykonana z masy gipsowej Nida z taśmą zbrojącą Nida
10. Taśma uszczelniająca do izolacji akustycznej Nida

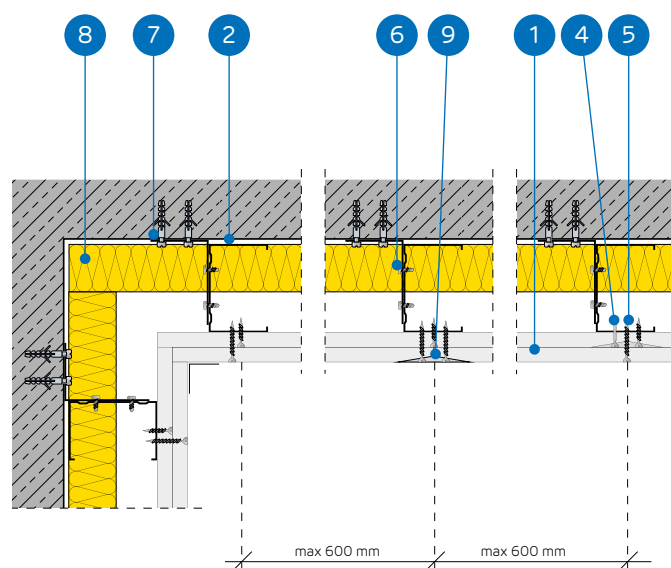

SYSTEM OKŁADZIN ŚCIENNYCH KOTWIONYCH NA KONSTRUKCJI NOŚNEJ NIDA C100

PARAMETRY TECHNICZNE

Nazwa systemu Nida Tynk ¹⁾	Poszycie płytami gipsowymi			Konstrukcja nośna		Materiał izolacyjny	Maksymalna wysokość [mm]	Przyrost izolacyjności akustycznej ΔRw max [dB]	Ciężar zabudowy 1m ² [kg]	Klasa odporności ogniowej [min]	System specjalny
	Nida	Grubość [mm]	Oznaczenie wg normy	Rozstaw kątowników stalowych ²⁾ [mm]	Rozstaw profili Nida C100 [mm]						
C100/L-25/Expert	Expert	2x12,5	A	2500	600	opcja	10000	11	20,0	-	-
C100/L-25/Woda ³⁾	Woda	2x12,5	H2	2500	600	opcja	10000	11	20,0	-	-
C100/L-25/OgieńTypF	Ogień Typ F	2x12,5	F	2500	600	opcja	10000	11	20,0	(R)EI30	-
C100/L-25/Ogień+	Ogień Plus	2x12,5	DF	2500	600	opcja	10000	11	24,0	(R)EI30	-
C100/L-25/WodaOgień+	Woda Ogień Plus	2x12,5	DFH2	2500	600	opcja	10000	11	24,0	(R)EI30	-
C100/L-25/Cicha	Cicha	2x12,5	DFH1IR	2500	600	opcja	10000	11	29,0	(R)EI30	●
C100/L-25/Twarda	Twarda	2x12,5	DEFH1IR	2500	600	opcja	10000	11	29,0	(R)EI30	●
C100/L-25/Hydro	Hydro	2x12,5	GMFH1I	2500	600	opcja	10000	11	25,0	(R)EI30	●
C100/L-27,5/Ogień+ ⁴⁾	Ogień Plus	1x12,5+1x15,0	DF	2500	600	opcja	10000	11	27,0	(R)EI60	-
C100/L-30/Ogień+	Ogień Plus	2x15,0	DF	2500	600	opcja	10000	11	31,0	(R)EI60	-
C100/L-30/Twarda	Twarda	2x15,0	DEFH1IR	2500	600	opcja	10000	11	34,0	(R)EI60	●
C100/L-30/Hydro	Hydro	2x15,0	GMFH1I	2500	600	opcja	10000	11	31,0	(R)EI60	●

¹⁾ Europejska Ocena Techniczna ETA 15/0301.²⁾ W celu uzyskania wyższych parametrów izolacyjności akustycznej należy zastosować łącznik akustyczny PHONI SL z jednym ramieniem kątowym.³⁾ W pomieszczeniach o wilgotności względnej powietrza do 85% w sekcjach narażonych na intensywne działanie wody zaleca się stosowanie płyt gipsowych z włóknami Nida Hydro (płaszczyzny poziome i pionowe w okolicach wanny, prysznic itp.)⁴⁾ W systemie w klasie odporności ogniowej (R)EI60 w konfiguracji 1x12,5 mm + 1x15,0 mm możliwość zamiany płyty Nida Ogień Plus typ DF tylko na płytę Nida Woda Ogień Plus typ DFH2.ZUŻYCIE MATERIAŁÓW NA 1M² OKŁADZIN ŚCIENNYCH KOTWIONYCH W SYSTEMIE NIDA TYNK

Nazwa materiału	J.m.	Typ systemu Nida Tynk											
		C100/L-25/Expert	C100/L-25/Woda	C100/L-25/OgieńTypF	C100/L-25/Ogień+	C100/L-25/WodaOgień+	C100/L-25/Cicha	C100/L-25/Twarda	C100/L-25/Hydro	C100/L-27,5/Ogień+	C100/L-30/Ogień+	C100/L-30/Twarda	C100/L-30/Hydro
Zużycie materiału na 1m ²													
Płyta Nida Expert 12,5 mm	m ²	2,0	-	-	-	-	-	-	-	-	-	-	-
Płyta Nida Woda 12,5 mm	m ²	-	2,0	-	-	-	-	-	-	-	-	-	-
Płyta Nida Ogień Typ F 12,5 mm	m ²	-	-	2,0	-	-	-	-	-	-	-	-	-
Płyta Nida Ogień Plus 12,5 mm	m ²	-	-	-	2,0	-	-	-	1,0	-	-	-	-
Płyta Nida Woda Ogień Plus 12,5 mm	m ²	-	-	-	-	2,0	-	-	-	-	-	-	-
Płyta Nida Cicha 12,5 mm	m ²	-	-	-	-	-	2,0	-	-	-	-	-	-
Płyta Nida Twarda 12,5 mm	m ²	-	-	-	-	-	-	2,0	-	-	-	-	-
Płyta Nida Hydro 12,5 mm	m ²	-	-	-	-	-	-	-	2,0	-	-	-	-
Płyta Nida Ogień Plus 15,0 mm	m ²	-	-	-	-	-	-	-	-	1,0	2,0	-	-
Płyta Nida Twarda 15,0 mm	m ²	-	-	-	-	-	-	-	-	-	-	2,0	-
Płyta Nida Hydro 15,0 mm	m ²	-	-	-	-	-	-	-	-	-	-	-	2,0
Profil Nida C100	mb	1,8	1,8	1,8	1,8	1,8	1,8	1,8	1,8	1,8	1,8	1,8	1,8
Profil Nida U100	mb	0,7	0,7	0,7	0,7	0,7	0,7	0,7	0,7	0,7	0,7	0,7	0,7
Kątownik Nida do profilu UA100	szt.	0,8	0,8	0,8	0,8	0,8	0,8	0,8	0,8	0,8	0,8	0,8	0,8
Element kotwiący ⁵⁾	szt.	5,4	5,4	5,4	5,4	5,4	5,4	5,4	5,4	5,4	5,4	5,4	5,4
Wkręty samowierzące FLAT HEAD 4,2x13 mm do blachy 1 mm	szt.	3,0	3,0	3,0	3,0	3,0	3,0	3,0	3,0	3,0	3,0	3,0	3,0
Blachowkręty Nida 3,5x25 mm	szt.	4,0	4,0	4,0	4,0	4,0	-	-	-	4,0	4,0	-	-
Blachowkręty Nida 3,5x35 mm	szt.	12,0	12,0	12,0	12,0	12,0	-	-	-	-	-	-	-
Blachowkręty Nida 3,5x45 mm	szt.	-	-	-	-	-	-	-	-	12,0	12,0	-	-
Wkręty FixDens 4,2x25 mm	szt.	-	-	-	-	-	4,0	4,0	-	-	-	4,0	-
Wkręty FixDens 4,2x42 mm	szt.	-	-	-	-	-	-	-	12,0	12,0	-	-	12,0
Blachowkręty Nida Hydro C5 3,5x25 mm	szt.	-	-	-	-	-	-	-	4,0	-	-	-	4,0
Blachowkręty Nida Hydro C5 3,5x41 mm	szt.	-	-	-	-	-	-	-	-	12,0	-	-	12,0
Taśma zbrojąca Nida	mb	1,4	1,4	1,4	1,4	1,4	1,4	1,4	1,4	1,4	1,4	1,4	1,4
Taśma izolacji akustycznej Nida	mb	0,6	0,6	0,6	0,6	0,6	0,6	0,6	0,6	0,6	0,6	0,6	0,6
Gips szpachlowy Nida Start	kg	0,6	0,6	0,6	0,6	0,6	0,6	-	-	0,6	0,6	-	-
Gips szpachlowy Nida Finish	kg	0,1	0,1	0,1	0,1	0,1	0,1	-	-	0,1	0,1	-	-
Gotowa masa szpachlowa Nida Hydromix ⁶⁾	kg	-	-	-	-	-	-	0,7	0,7	-	-	0,7	0,7
Wełna mineralna ⁷⁾	m ²	1,0	1,0	1,0	1,0	1,0	1,0	1,0	1,0	1,0	1,0	1,0	1,0

⁵⁾ Typ elementu kotwiącego dobiera indywidualnie pod względem typu podłoża oraz całkowitego ciężaru zabudowy.⁶⁾ W przypadku płyt gipsowo-włókowych z włóknami Nida Twarda alternatywnie stosować gips szpachlowy Nida Max.⁷⁾ Zastosowanie wg wymagań.

Normy zużycia nie uwzględniają strat materiałowych.



nida Tynk

Klasa
odporności
ogniowej:
(R)EI60
(R)EI120Przyrost
izolacyjności
akustycznej:
11 dBMaksymalna
wysokość
zabudowy:
10000 mmCiężar 1m²
zabudowy:
34,0-44,0 kgNumer
dokumentu
związanego:
ETA 15/0301Deklaracja Właściwości Użytkowych:
DoP/Fixed Lining System /0018/15.11.2016

SYSTEMY:

C100/L-37,5; C100/L-45

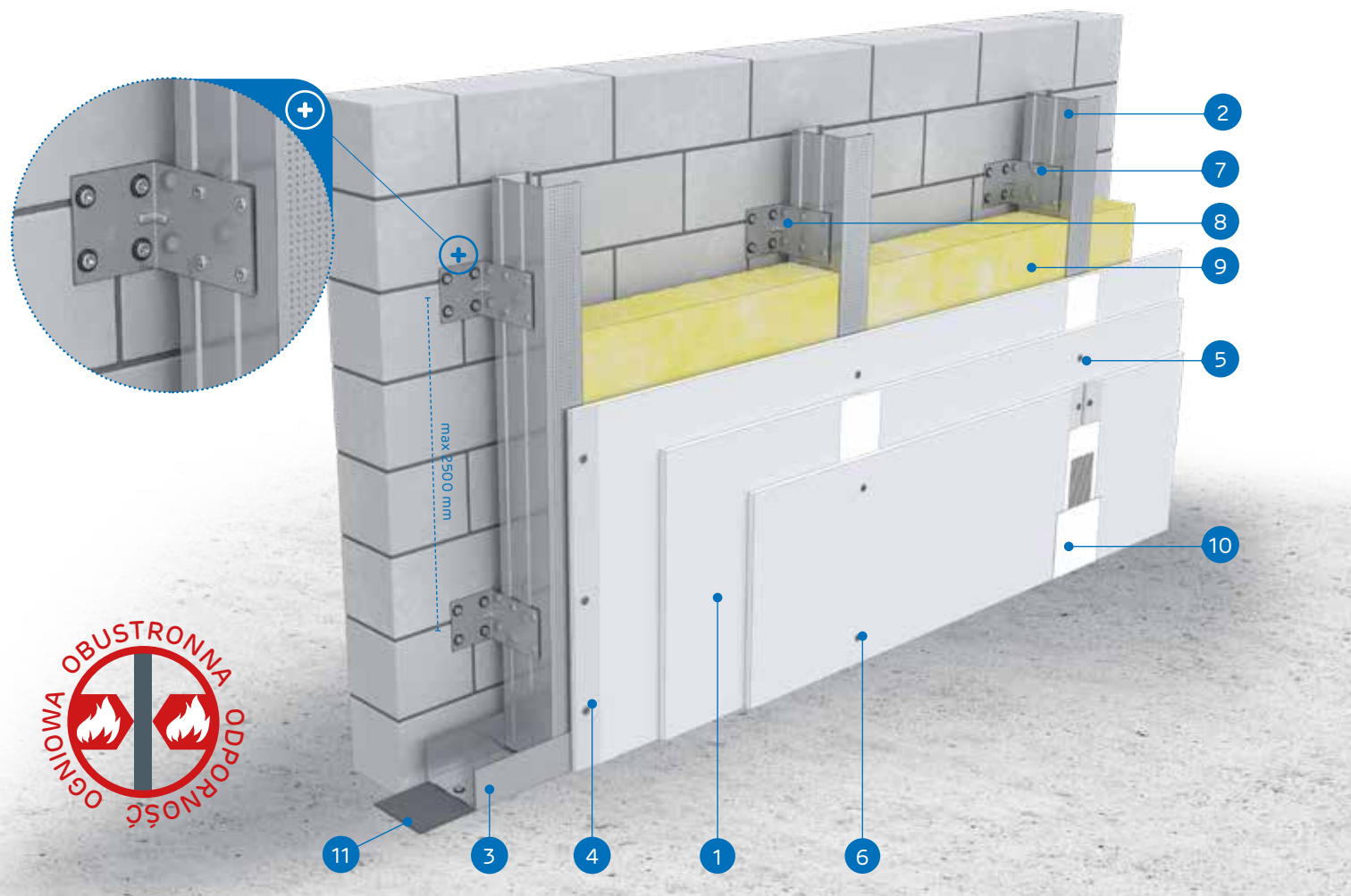

MATERIAŁY:

1. Płyta gipsowo-kartonowa Nida
2. Profil Nida C 100
3. Profil Nida U 100
4. Blachowkręty Nida 3,5 x 25 mm
5. Blachowkręty Nida 3,5 x 35 mm
6. Blachowkręty Nida 3,5 x 55 mm
7. Wkręty samowierzące FLAT HEAD 4,2x13 mm do blachy 1 mm
8. Kątownik stalowy Nida
9. Materiał izolacyjny wełna mineralna (opcja)
10. Spoina pomiędzy płytami g-k wykonana z masy gipsowej Nida z taśmą zbrojącą Nida
11. Taśma uszczelniająca do izolacji akustycznej Nida

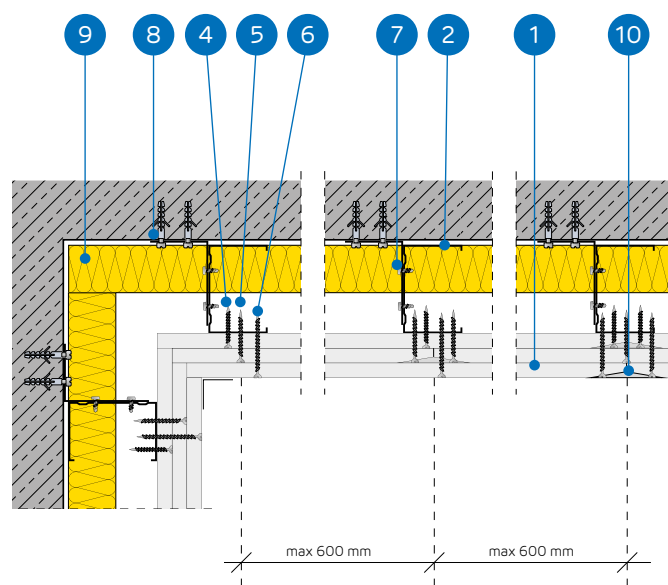

SYSTEM OKŁADZIN ŚCIENNYCH KOTWIONYCH NA KONSTRUKCJI NOŚNEJ NIDA C100

PARAMETRY TECHNICZNE

Nazwa systemu Nida Tynk ¹⁾	Posycie płytami gipsowymi			Konstrukcja nośna		Materiał izolacyjny	Maksymalna wysokość	Przyrost izolacyjności akustycznej	Ciężar zabudowy 1m ²	Klasa odporności ogniowej	System specjalny
	Nida	Grubość [mm]	Oznaczenie wg normy	Rozstaw kątowników stalowych ²⁾ [mm]	Rozstaw profilu Nida C100 [mm]						
C100/L-37,5/Ogień+	Ogień Plus	3x12,5	DF	2500	600	opcja	10000	11	34,0	(R)EI60	-
C100/L-37,5/WodaOgień+	Woda Ogień Plus	3x12,5	DFH2	2500	600	opcja	10000	11	34,0	(R)EI60	-
C100/L-37,5/Cicha	Cicha	3x12,5	DFH1R	2500	600	opcja	10000	11	42,0	(R)EI60	•
C100/L-37,5/Twarda	Twarda	3x12,5	DFH1R	2500	600	opcja	10000	11	42,0	(R)EI60	•
C100/L-37,5/Hydro	Hydro	3x12,5	GMFH1I	2500	600	opcja	10000	11	36,0	(R)EI60	•
C100/L-45/Ogień+ ³⁾	Ogień Plus	3x15,0	DF	2500	600	opcja	10000	11	44,0	(R)EI120	-
C100/L-45/WodaOgień+ ³⁾	Woda Ogień Plus	3x15,0	DFH2	2500	600	opcja	10000	11	44,0	(R)EI120	-

¹⁾ Europejska Ocena Techniczna ETA 15/0301.²⁾ W celu uzyskania wyższych parametrów izolacyjności akustycznej należy zastosować łącznik akustyczny PHONI SL z jednym ramieniem kątowym.³⁾ W systemach w klasie odporności ogniowej (R)EI120 w konfiguracji 3x15,0 mm brak możliwości zamiany płyt.ZUŻYCIE MATERIAŁÓW NA 1M² OKŁADZIN ŚCIENNYCH KOTWIONYCH W SYSTEMIE NIDA TYNK

Nazwa materiału	J.m.	Typ systemu Nida Tynk						
		C100/L-37,5/Ogień+	C100/L-37,5/WodaOgień+	C100/L-37,5/Cicha	C100/L-37,5/Twarda	C100/L-37,5/Hydro	C100/L-45/Ogień+	C100/L-45/WodaOgień+
Zużycie materiału na 1m ²								
Płyta Nida Ogień Plus 12,5 mm	m ²	3,0	-	-	-	-	-	-
Płyta Nida Woda Ogień Plus 12,5 mm	m ²	-	3,0	-	-	-	-	-
Płyta Nida Cicha 12,5 mm	m ²	-	-	3,0	-	-	-	-
Płyta Nida Twarda 12,5 mm	m ²	-	-	-	3,0	-	-	-
Płyta Nida Hydro 12,5 mm	m ²	-	-	-	-	3,0	-	-
Płyta Nida Ogień Plus 15,0 mm	m ²	-	-	-	-	-	3,0	-
Płyta Nida Woda Ogień Plus 15,0 mm	m ²	-	-	-	-	-	-	3,0
Profil Nida C100	mb	1,8	1,8	1,8	1,8	1,8	1,8	1,8
Profil Nida U100	mb	0,7	0,7	0,7	0,7	0,7	0,7	0,7
Kątownik Nida do profilu UA100	szt.	0,8	0,8	0,8	0,8	0,8	0,8	0,8
Element kotwiący ³⁾	szt.	5,4	5,4	5,4	5,4	5,4	5,4	5,4
Wkręty samowierzące FLAT HEAD 4,2x13 mm do blachy 1 mm	szt.	3,0	3,0	3,0	3,0	3,0	3,0	3,0
Blachowkręty Nida 3,5x25 mm	szt.	4,0	4,0	-	-	-	4,0	4,0
Blachowkręty Nida 3,5x35 mm	szt.	4,0	4,0	-	-	-	-	-
Blachowkręty Nida 3,5x45 mm	szt.	-	-	-	-	-	4,0	4,0
Blachowkręty Nida 3,5x55 mm	szt.	12,0	12,0	-	-	-	-	-
Blachowkręty Nida 4,2x70 mm	szt.	-	-	-	-	-	12,0	12,0
Wkręty FixDens 4,2x25 mm	szt.	-	-	4,0	4,0	-	-	-
Wkręty FixDens 4,2x42 mm	szt.	-	-	4,0	4,0	-	-	-
Wkręty FixDens 4,2x60 mm	szt.	-	-	12,0	12,0	-	-	-
Blachowkręty Nida Hydro C5 3,5x25 mm	szt.	-	-	-	-	4,0	-	-
Blachowkręty Nida Hydro C5 3,5x41 mm	szt.	-	-	-	-	4,0	-	-
Blachowkręty Nida Hydro C5 3,5x55 mm	szt.	-	-	-	-	12,0	-	-
Taśma zbrojąca Nida	mb	1,4	1,4	1,4	1,4	1,4	1,4	1,4
Taśma izolacji akustycznej Nida	mb	0,6	0,6	0,6	0,6	0,6	0,6	0,6
Gips szpachlowy Nida Start	kg	0,9	0,9	0,9	-	-	0,9	0,9
Gips szpachlowy Nida Finish	kg	0,1	0,1	0,1	-	-	0,1	0,1
Gotowa masa szpachlowa Nida Hydromix ⁴⁾	kg	-	-	-	1,0	1,0	-	-
Wełna mineralna ⁵⁾	m ²	1,0	1,0	1,0	1,0	1,0	1,0	1,0

³⁾ Typ elementu kotwiącego dobierać indywidualnie pod względem typu podłoża oraz całkowitego ciężaru zabudowy.⁴⁾ W przypadku płyt gipsowo-wiórowych z włóknami Nida Twarda alternatywnie stosować gips szpachlowy Nida Max.⁵⁾ Zastosowanie wg wymagań.

Normy zużycia nie uwzględniają strat materiałowych.



nida Tynk

Klasa odporności ogniowej:
(R)EI90
(R)EI120Przyrost izolacyjności akustycznej:
11 dBMaksymalna wysokość zabudowy:
10000 mmCiężar 1m² zabudowy:
44,0-66,0 kgNumer dokumentu związanego:
ETA 15/0301Deklaracja Właściwości Użytkowych:
DoP/Fixed Lining System /0018/15.11.2016

SYSTEMY:

C100/L-50; C100/L-55; C100/L-60

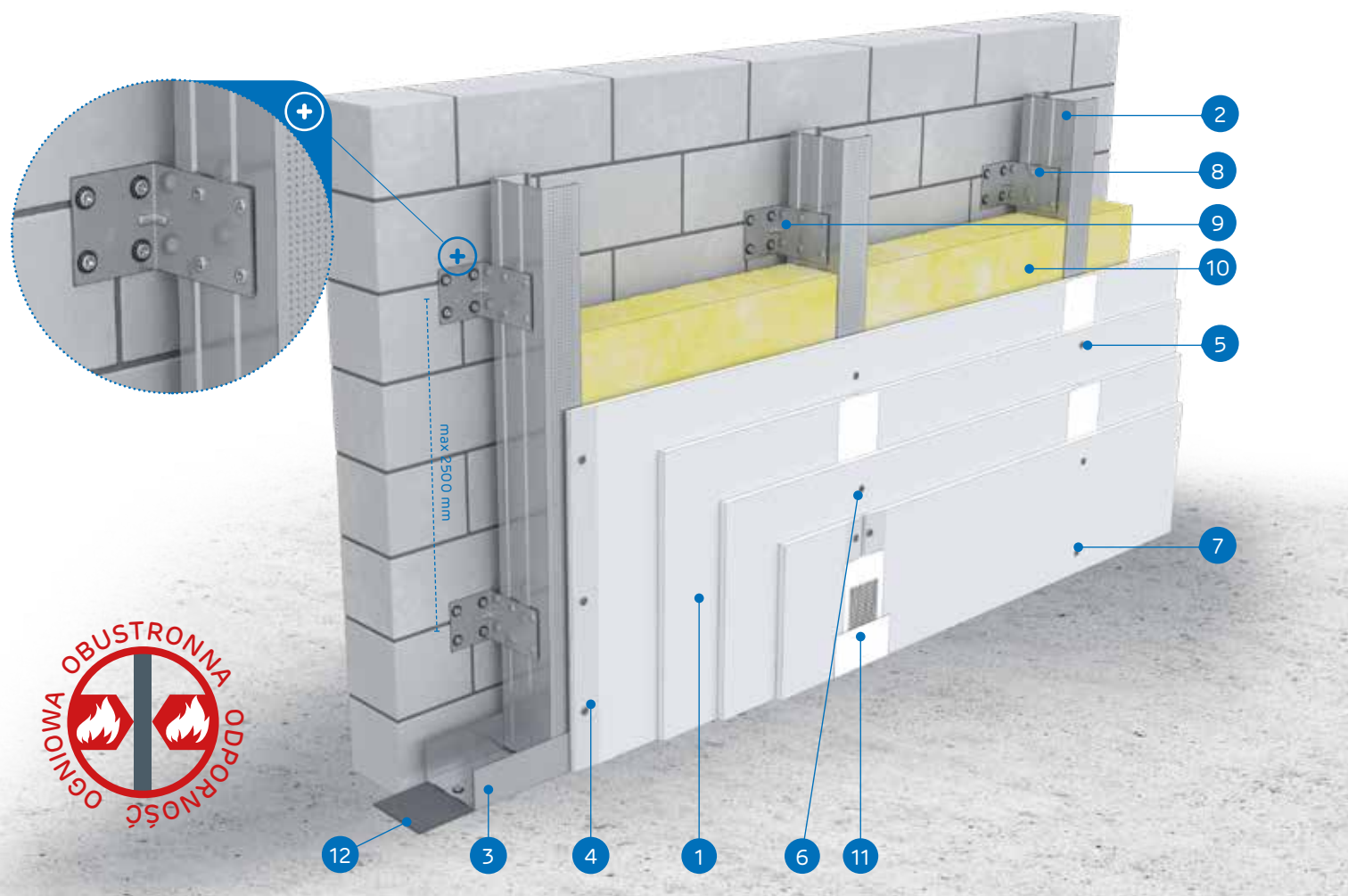

MATERIAŁY:

1. Płyta gipsowo-kartonowa Nida
2. Profil Nida C 100
3. Profil Nida U 100
4. Blachowkręty Nida 3,5 x 25 mm
5. Blachowkręty Nida 3,5 x 35 mm
6. Blachowkręty Nida 3,5 x 55 mm
7. Blachowkręty Nida 4,2 x 70 mm
8. Wkręty samowierzące FLAT HEAD 4,2x13 mm do blachy 1 mm
9. Kątownik stalowy Nida
10. Materiał izolacyjny wełna mineralna (opcja)
11. Spoina pomiędzy płytami g-k wykonana z masy gipsowej Nida z taśmą zbrojącą Nida
12. Taśma uszczelniająca do izolacji akustycznej Nida

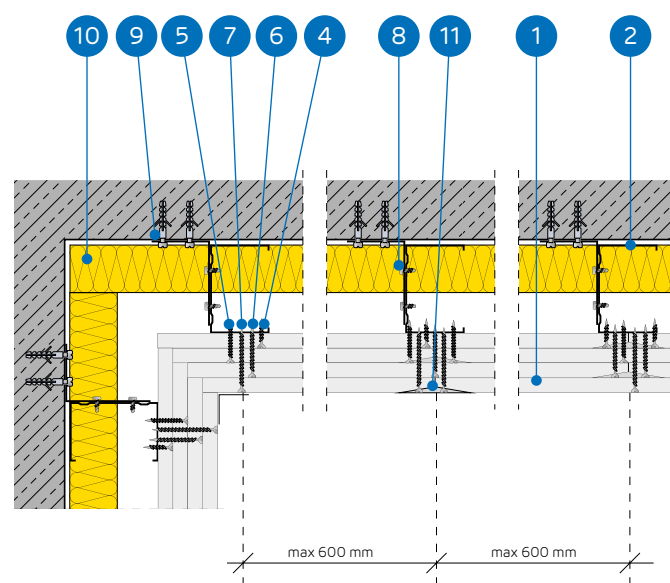

SYSTEM OKŁADZIN ŚCIENNYCH KOTWIONYCH NA KONSTRUKCJI NOŚNEJ NIDA C100

PARAMETRY TECHNICZNE

Nazwa systemu Nida Tynk ¹⁾	Posycje płytami gipsowymi			Konstrukcja nośna		Materiał izolacyjny [mm]	Maksymalna wysokość [mm]	Przyrost izolacyjności akustycznej ΔRw max [dB]	Ciężar zabudowy 1m ² [kg]	Klasa odporności ogniowej [min]	System specjalny
	Nida	Grubość [mm]	Oznaczenie wg normy	Rozstaw kątowników stalowych ²⁾ [mm]	Rozstaw profili Nida C100 [mm]						
C100/L-50/Ogień+	Ogień Plus	4x12,5	DF	2500	600	opcja	10000	11	44,0	(R)EI90	-
C100/L-50/WodaOgień+	Woda Ogień Plus	4x12,5	DFH2	2500	600	opcja	10000	11	44,0	(R)EI90	-
C100/L-50/Cicha	Cicha	4x12,5	DFH1IR	2500	600	opcja	10000	11	55,0	(R)EI90	●
C100/L-50/Twarda	Twarda	4x12,5	DEFH1IR	2500	600	opcja	10000	11	55,0	(R)EI90	●
C100/L-50/Hydro	Hydro	4x12,5	GMFH1I	2500	600	opcja	10000	11	47,0	(R)EI90	●
C100/L-55/Ogień+	Ogień Plus	2x12,5+2x15,0	DF	2500	600	opcja	10000	11	52,0	(R)EI120	-
C100/L-55/Twarda	Twarda	2x12,5+2x15,0	DEFH1IR	2500	600	opcja	10000	11	61,0	(R)EI120	●
C100/L-55/Hydro	Hydro	2x12,5+2x15,0	GMFH1I	2500	600	opcja	10000	11	53,0	(R)EI120	●
C100/L-60/Ogień+	Ogień Plus	4x15,0	DF	2500	600	opcja	10000	11	58,0	(R)EI120	-
C100/L-60/Twarda	Twarda	4x15,0	DEFH1IR	2500	600	opcja	10000	11	66,0	(R)EI120	●
C100/L-60/Hydro	Hydro	4x15,0	GMFH1I	2500	600	opcja	10000	11	58,0	(R)EI120	●

¹⁾ Europejska Ocena Techniczna ETA 15/0301.²⁾ W celu uzyskania wyższych parametrów izolacyjności akustycznej należy zastosować łącznik akustyczny PHONI SL z jednym ramieniem kątowym.³⁾ W systemach w klasie odporności ogniowej (R)EI120 w konfiguracji 3x15,0 mm brak możliwości zamiany płyt.ZUŻYCIE MATERIAŁÓW NA 1M² OKŁADZIN ŚCIENNYCH KOTWIONYCH W SYSTEMIE NIDA TYNK

Nazwa materiału	J.m.	Typ systemu Nida Tynk										
		C100/L-50/Ogień+	C100/L-50/WodaOgień+	C100/L-50/Cicha	C100/L-50/Twarda	C100/L-50/Hydro	C100/L-55/Ogień+	C100/L-55/Twarda	C100/L-55/Hydro	C100/L-60/Ogień+	C100/L-60/Twarda	C100/L-60/Hydro
Zużycie materiału na 1m ²												
Płyta Nida Ogień Plus 12,5 mm	m ²	4,0	-	-	-	-	2,0	-	-	-	-	-
Płyta Nida Woda Ogień Plus 12,5 mm	m ²	-	4,0	-	-	-	-	-	-	-	-	-
Płyta Nida Cicha 12,5 mm	m ²	-	-	4,0	-	-	-	-	-	-	-	-
Płyta Nida Twarda 12,5 mm	m ²	-	-	-	4,0	-	-	2,0	-	-	-	-
Płyta Nida Hydro 12,5 mm	m ²	-	-	-	-	4,0	-	-	2,0	-	-	-
Płyta Nida Ogień Plus 15,0 mm	m ²	-	-	-	-	-	2,0	-	-	4,0	-	-
Płyta Nida Twarda 15,0 mm	m ²	-	-	-	-	-	-	2,0	-	-	4,0	-
Płyta Nida Hydro 15,0 mm	m ²	-	-	-	-	-	-	-	2,0	-	-	4,0
Profil Nida C100	mb	1,8	1,8	1,8	1,8	1,8	1,8	1,8	1,8	1,8	1,8	1,8
Profil Nida U100	mb	0,7	0,7	0,7	0,7	0,7	0,7	0,7	0,7	0,7	0,7	0,7
Kątownik Nida do profilu UA100	szt.	0,8	0,8	0,8	0,8	0,8	0,8	0,8	0,8	0,8	0,8	0,8
Element kotwiący ⁴⁾	szt.	5,4	5,4	5,4	5,4	5,4	5,4	5,4	5,4	5,4	5,4	5,4
Wkręty samowierzące FLAT HEAD 4,2x13 mm do blachy 1 mm	szt.	3,0	3,0	3,0	3,0	3,0	3,0	3,0	3,0	3,0	3,0	3,0
Blachowkręty Nida 3,5x25 mm	szt.	4,0	4,0	-	-	-	4,0	-	-	4,0	-	-
Blachowkręty Nida 3,5x35 mm	szt.	4,0	4,0	-	-	-	-	-	-	-	-	-
Blachowkręty Nida 3,5x45 mm	szt.	-	-	-	-	-	4,0	-	-	4,0	-	-
Blachowkręty Nida 3,5x55 mm	szt.	4,0	4,0	-	-	-	4,0	-	-	4,0	-	-
Blachowkręty Nida 4,2x70 mm	szt.	12,0	12,0	-	-	-	12,0	-	-	12,0	-	-
Wkręty FixDens 4,2x25 mm	szt.	-	-	4,0	4,0	-	-	4,0	-	-	4,0	-
Wkręty FixDens 4,2x42 mm	szt.	-	-	4,0	4,0	-	-	4,0	-	-	4,0	-
Wkręty FixDens 4,2x60 mm	szt.	-	-	4,0	4,0	-	-	4,0	-	-	4,0	-
Wkręty FixDens 4,5x80 mm	szt.	-	-	12,0	12,0	-	-	12,0	-	-	12,0	-
Blachowkręty Nida Hydro C5 3,5x25 mm	szt.	-	-	-	-	4,0	-	-	4,0	-	-	4,0
Blachowkręty Nida Hydro C5 3,5x41 mm	szt.	-	-	-	-	4,0	-	-	4,0	-	-	4,0
Blachowkręty Nida Hydro C5 3,5x55 mm	szt.	-	-	-	-	4,0	-	-	4,0	-	-	4,0
Blachowkręty Nida Hydro C5 4,2x70 mm	szt.	-	-	-	-	12,0	-	-	12,0	-	-	12,0
Taśma zbrojąca Nida	mb	1,4	1,4	1,4	1,4	1,4	1,4	1,4	1,4	1,4	1,4	1,4
Taśma izolacji akustycznej Nida	mb	0,6	0,6	0,6	0,6	0,6	0,6	0,6	0,6	0,6	0,6	0,6
Gips szpachlowy Nida Start	kg	1,2	1,2	1,2	-	-	1,2	-	-	1,2	-	-
Gips szpachlowy Nida Finish	kg	0,1	0,1	0,1	-	-	0,1	-	-	0,1	-	-
Gotowa masa szpachlowa Nida Hydromix ⁵⁾	kg	-	-	-	1,3	1,3	-	1,3	-	1,3	-	1,3
Wełna mineralna ⁶⁾	m ²	1,0	1,0	1,0	1,0	1,0	1,0	1,0	1,0	1,0	1,0	1,0

⁴⁾ Typ elementu kotwiącego dobiera indywidualnie pod względem typu podłoża oraz całkowitego ciężaru zabudowy.⁵⁾ W przypadku płyt gipsowo-włónowych z włóknami Nida Twarda alternatywnie stosować gips szpachlowy Nida Max.⁶⁾ Zastosowanie wg wymagań.

Normy zużycia nie uwzględniają strat materiałowych.

nida Tynk

Klasa
odporności
ogniowej:
(R)EI15
(R)EI30Przyrost
izolacyjności
akustycznej:
11 dBMaksymalna
wysokość
zabudowy:
12000 mmCiężar 1m²
zabudowy:
13,0-19,0 kgNumer
dokumentu
związanego:
ETA 15/0301Deklaracja Właściwości Użytkowych:
DoP/Fixed Lining System /0018/15.11.2016

SYSTEMY:

CC100/L-12,5; CC100/L-18

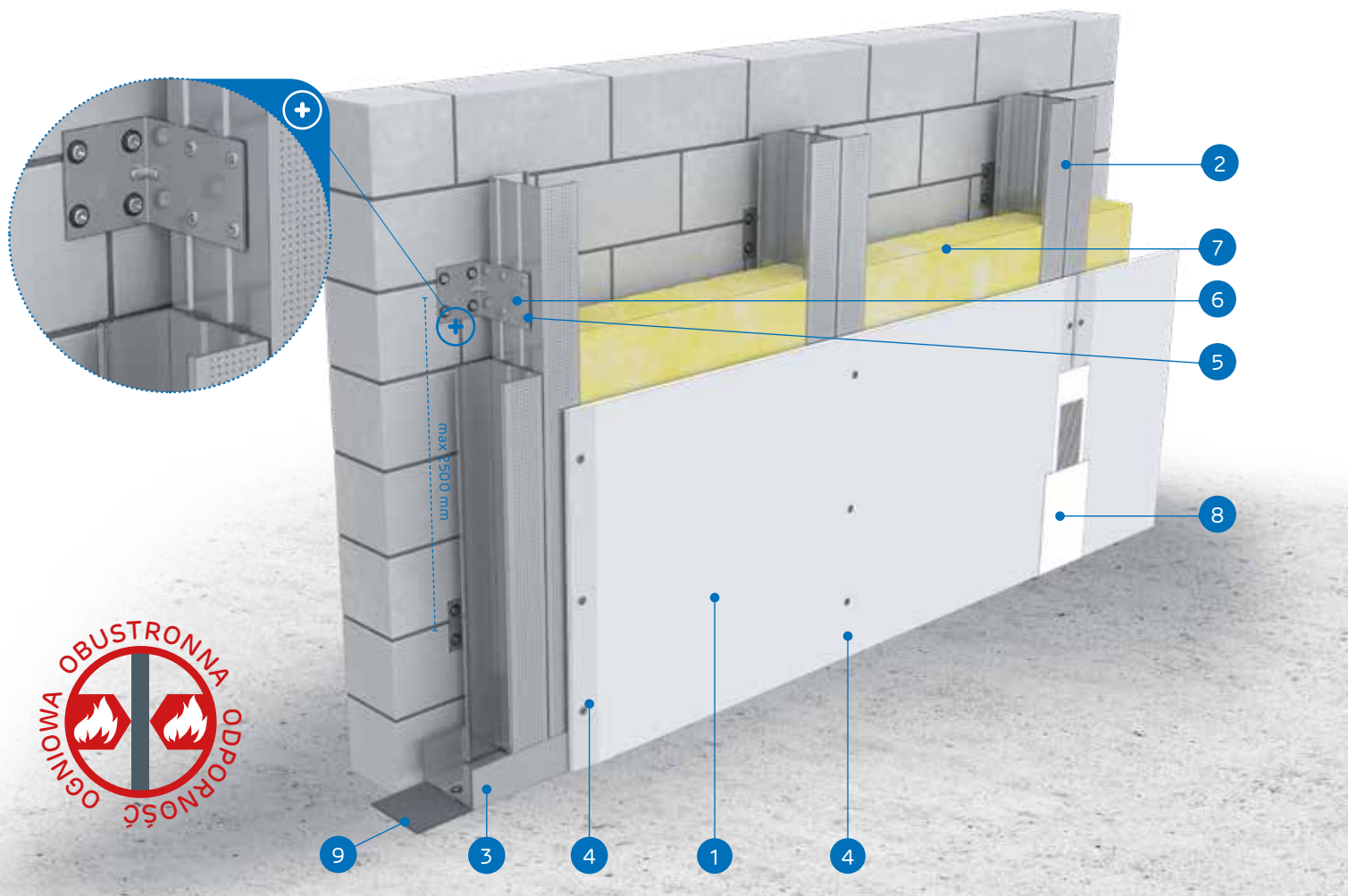

MATERIAŁY:

1. Płyta gipsowo-kartonowa Nida
2. Profil Nida C 100 (zdwojony)
3. Profil Nida U 100
4. Blachowkręty Nida 3,5 x 25 mm
5. Wkręty samowierzące FLAT HEAD 4,2x13 mm do blachy 1 mm
6. Kątownik stalowy Nida
7. Materiał izolacyjny wełna mineralna (opcja)
8. Spoina pomiędzy płytami g-k wykonana z masy gipsowej Nida z taśmą zbrojącą Nida
9. Taśma uszczelniająca do izolacji akustycznej Nida

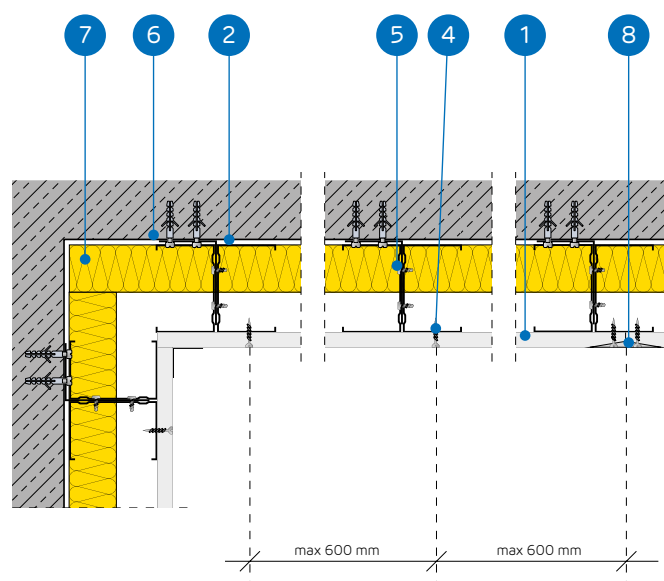

SYSTEM OKŁADZIN ŚCIENNYCH KOTWIONYCH NA ZDWOJONEJ KONSTRUKCJI NOŚNEJ NIDA C100

PARAMETRY TECHNICZNE

Nazwa systemu Nida Tynk ¹⁾	Poszycie płytami gipsowymi			Konstrukcja nośna		Materiał izolacyjny	Maksymalna wysokość	Przyrost izolacyjności akustycznej	Ciężar zabudowy 1m ²	Klasa odporności ogniowej	System specjalny
	Nida	Grubość [mm]	Oznaczenie wg normy	Rozstaw kątowników stalowych ²⁾ [mm]	Rozstaw profilu 2x Nida C100 [mm]						
CC100/L-12,5/Expert	Expert	12,5	A	2500	600	opcja	12000	11	13,0	-	-
CC100/L-12,5/Woda ³⁾	Woda	12,5	H2	2500	600	opcja	12000	11	13,0	-	-
CC100/L-12,5/Ogień+	Ogień Plus	12,5	DF	2500	600	opcja	12000	11	15,0	(R)EI15	-
CC100/L-12,5/WodaOgień+	Woda Ogień Plus	12,5	DFH2	2500	600	opcja	12000	11	15,0	(R)EI15	-
CC100/L-12,5/Cicha	Cicha	12,5	DFH1IR	2500	600	opcja	12000	11	18,0	(R)EI15	●
CC100/L-12,5/Twarda	Twarda	12,5	DEFH1IR	2500	600	opcja	12000	11	18,0	(R)EI15	●
CC100/L-12,5/Hydro	Hydro	12,5	GMFH1I	2500	600	opcja	12000	11	16,0	(R)EI15	●
CC100/L-18/Ogień+	Ogień Plus	18,0	DF	2500	600	opcja	12000	11	19,0	(R)EI30	-

¹⁾ Europejska Ocena Techniczna ETA 15/0301.²⁾ W celu uzyskania wyższych parametrów izolacyjności akustycznej należy zastosować łącznik akustyczny PHONI SL z jednym ramieniem kątowym.³⁾ W pomieszczeniach o wilgotności względnej powietrza do 85% w sekcjach narożnych na intensywne działanie wody zaleca się stosowanie płyt gipsowych z włóknami Nida Hydro (płaszczyzny poziome i pionowe w okolicach wanny, prysznic itp.)ZUŻYCIE MATERIAŁÓW NA 1M² OKŁADZIN ŚCIENNYCH KOTWIONYCH W SYSTEMIE NIDA TYNK

Nazwa materiału	J.m.	Typ systemu Nida Tynk								
		CC100/L-12,5/Expert	CC100/L-12,5/Woda	CC100/L-12,5/Ogień+	CC100/L-12,5/WodaOgień+	CC100/L-12,5/Cicha	CC100/L-12,5/Twarda	CC100/L-12,5/Hydro	CC100/L-18/Ogień+	
Zużycie materiału na 1m ²										
Płyta Nida Expert 12,5 mm	m ²	1,0	-	-	-	-	-	-	-	-
Płyta Nida Woda 12,5 mm	m ²	-	1,0	-	-	-	-	-	-	-
Płyta Nida Ogień Plus 12,5 mm	m ²	-	-	1,0	-	-	-	-	-	-
Płyta Nida Woda Ogień Plus 12,5 mm	m ²	-	-	-	1,0	-	-	-	-	-
Płyta Nida Cicha 12,5 mm	m ²	-	-	-	-	1,0	-	-	-	-
Płyta Nida Twarda 12,5 mm	m ²	-	-	-	-	-	1,0	-	-	-
Płyta Nida Hydro 12,5 mm	m ²	-	-	-	-	-	-	1,0	-	-
Płyta Nida Ogień Plus 18,0 mm	m ²	-	-	-	-	-	-	-	-	1,0
Profil Nida C100	mb	3,6	3,6	3,6	3,6	3,6	3,6	3,6	3,6	3,6
Profil Nida U100	mb	0,7	0,7	0,7	0,7	0,7	0,7	0,7	0,7	0,7
Kątownik Nida do profilu UA100	szt.	0,8	0,8	0,8	0,8	0,8	0,8	0,8	0,8	0,8
Element kotwiący ⁴⁾	szt.	5,4	5,4	5,4	5,4	5,4	5,4	5,4	5,4	5,4
Wkręty samowierzące FLAT HEAD 4,2x13 mm do blachy 1 mm	szt.	9,0	9,0	9,0	9,0	9,0	9,0	9,0	9,0	9,0
Blachowkręty Nida 3,5x25 mm	szt.	12,0	12,0	12,0	12,0	-	-	-	-	-
Blachowkręty Nida 3,5x35 mm	szt.	-	-	-	-	-	-	-	-	12,0
Wkręty FixDens 4,2x25 mm	szt.	-	-	-	-	12,0	12,0	-	-	-
Blachowkręty Nida Hydro C5 3,5x25 mm	szt.	-	-	-	-	-	-	-	12,0	-
Taśma zbrojąca Nida	mb	1,4	1,4	1,4	1,4	1,4	1,4	1,4	1,4	1,4
Taśma izolacji akustycznej Nida	mb	0,6	0,6	0,6	0,6	0,6	0,6	0,6	0,6	0,6
Gips szpachlowy Nida Start	kg	0,3	0,3	0,3	0,3	0,3	-	-	-	0,3
Gips szpachlowy Nida Finish	kg	0,1	0,1	0,1	0,1	0,1	-	-	-	0,1
Gotowa masa szpachlowa Nida Hydromix ⁵⁾	kg	-	-	-	-	-	-	0,4	0,4	-
Wełna mineralna ⁶⁾	m ²	1,0	1,0	1,0	1,0	1,0	1,0	1,0	1,0	1,0

⁴⁾ Typ elementu kotwiącego dobrać indywidualnie pod względem typu podłoża oraz całkowitego ciężaru zabudowy.⁵⁾ W przypadku płyt gipsowo-wiórowych z włóknami Nida Twarda alternatywnie stosować gips szpachlowy Nida Max.⁶⁾ Zastosowanie wg wymagań.

Normy zużycia nie uwzględniają strat materiałowych.



nida Tynk

Klasa
odporności
ogniowej:
(R)EI30
(R)EI60Przyrost
izolacyjności
akustycznej:
11 dBMaksymalna
wysokość
zabudowy:
12000 mmCiężar 1m²
zabudowy:
22,0-36,0 kgNumer
dokumentu
związanego:
ETA 15/0301Deklaracja Właściwości Użytkowych:
DoP/Fixed Lining System /0018/15.11.2016

SYSTEMY:

CC100/L-25; CC100/L-27,5; CC100/L-30

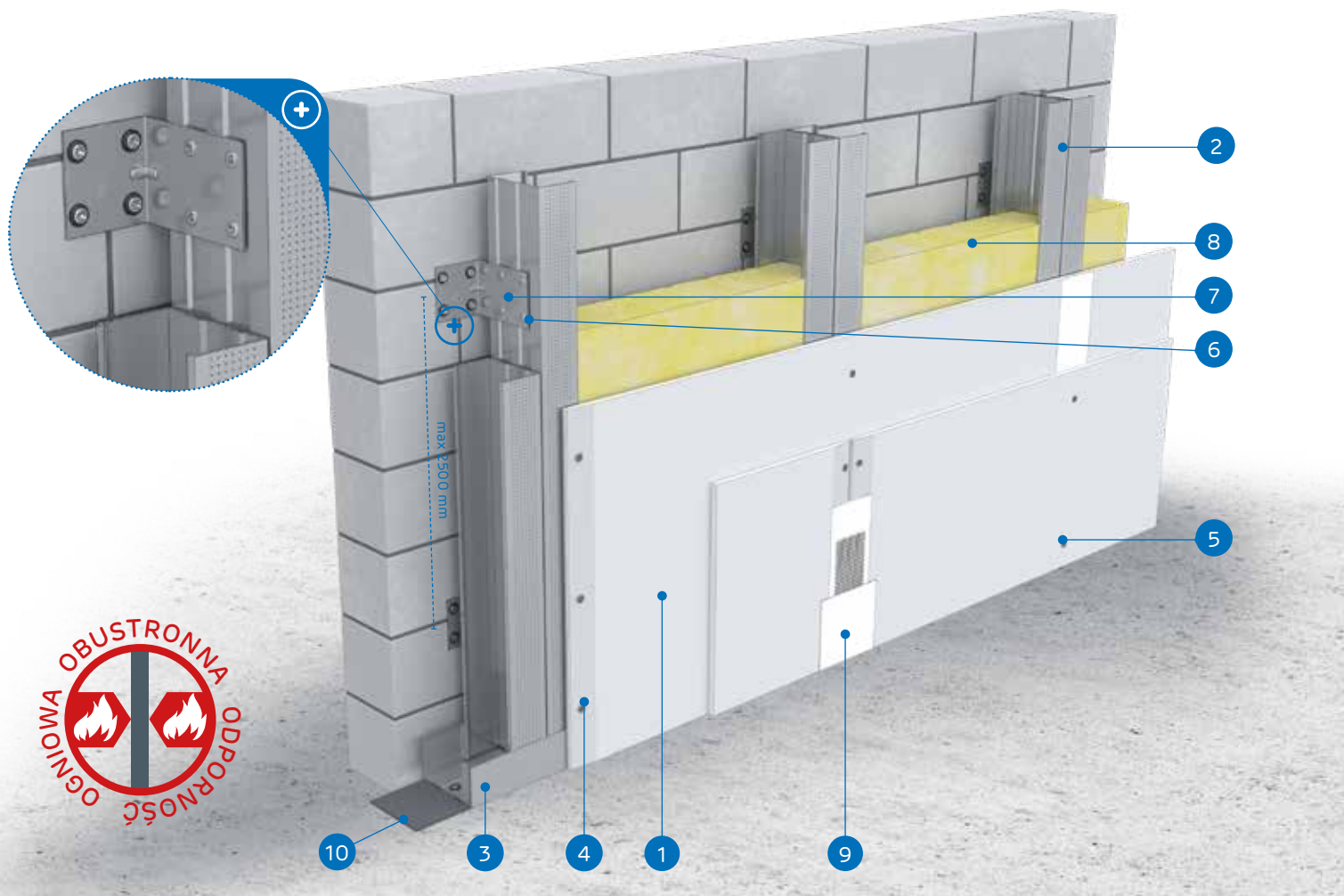

MATERIAŁY:

1. Płyta gipsowo-kartonowa Nida
2. Profil Nida C 100 (zdwojony)
3. Profil Nida U 100
4. Blachowkręty Nida 3,5 x 25 mm
5. Blachowkręty Nida 3,5 x 35 mm
6. Wkręty samowierzące FLAT HEAD 4,2x13 mm do blachy 1 mm
7. Kątownik stalowy Nida
8. Materiał izolacyjny wełna mineralna (opcja)
9. Spoina pomiędzy płytami g-k wykonana z masy gipsowej Nida z taśmą zbrojącą Nida
10. Taśma uszczelniająca do izolacji akustycznej Nida

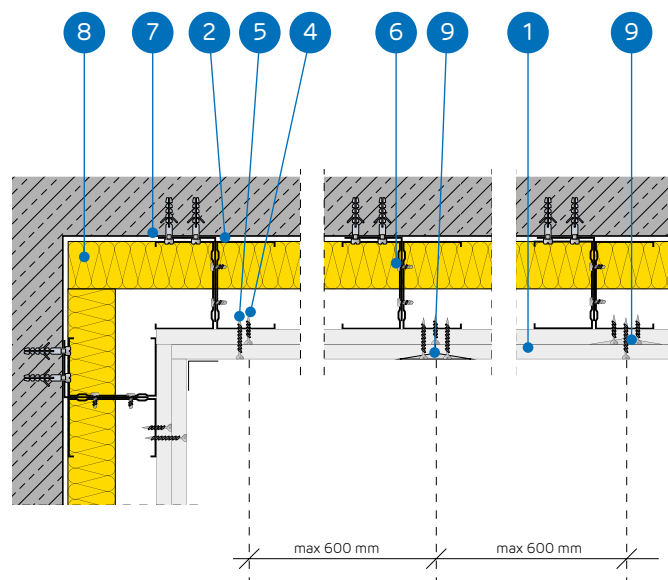

SYSTEM OKŁADZIN ŚCIENNYCH KOTWIONYCH NA ZDWOJONEJ KONSTRUKCJI NOŚNEJ NIDA C100

PARAMETRY TECHNICZNE

Nazwa systemu Nida Tynk ¹⁾	Poszycie płytami gipsowymi			Konstrukcja nośna		Materiał izolacyjny	Maksymalna wysokość	Przyrost izolacyjności akustycznej	Ciężar zabudowy 1m ²	Klasa odporności ogniowej	System specjalny
	Nida	Grubość [mm]	Oznaczenie wg normy	Rozstaw kątowników stalowych ²⁾ [mm]	Rozstaw profili 2x Nida C100 [mm]						
CC100/L-25/Expert	Expert	2x12,5	A	2500	600	opcja	12000	11	22,0	-	-
CC100/L-25/Woda ³⁾	Woda	2x12,5	H2	2500	600	opcja	12000	11	22,0	-	-
CC100/L-25/OgieńTypF	Ogień Typ F	2x12,5	F	2500	600	opcja	12000	11	22,0	(R)EI30	-
CC100/L-25/Ogień+	Ogień Plus	2x12,5	DF	2500	600	opcja	12000	11	25,0	(R)EI30	-
CC100/L-25/WodaOgień+	Woda Ogień Plus	2x12,5	DFH2	2500	600	opcja	12000	11	25,0	(R)EI30	-
CC100/L-25/Cicha ⁴⁾	Cicha	2x12,5	DFH1R	2500	600	opcja	12000	11	31,0	(R)EI30	•
CC100/L-25/Twarda	Twarda	2x12,5	DEFH1R	2500	600	opcja	12000	11	31,0	(R)EI30	•
CC100/L-25/Hydro	Hydro	2x12,5	GMFH1I	2500	600	opcja	12000	11	27,0	(R)EI30	•
CC100/L-27,5/Ogień+ ⁴⁾	Ogień Plus	1x12,5+1x15,0	DF	2500	600	opcja	12000	11	29,0	(R)EI60	-
CC100/L-30/Ogień+	Ogień Plus	2x15,0	DF	2500	600	opcja	12000	11	32,0	(R)EI60	-
CC100/L-30/Twarda	Twarda	2x15,0	DEFH1R	2500	600	opcja	12000	11	36,0	(R)EI60	•
CC100/L-30/Hydro	Hydro	2x15,0	GMFH1I	2500	600	opcja	12000	11	32,0	(R)EI60	•

¹⁾ Europejska Ocena Techniczna ETA 15/0301.²⁾ W celu uzyskania wyższych parametrów izolacyjności akustycznej należy zastosować łącznik akustyczny PHONI SL z jednym ramieniem kątowym.³⁾ W pomieszczeniach o wilgotności względnej powietrza do 85% w sekcjach narażonych na intensywne działanie wody zaleca się stosowanie płyt gipsowych z włóknami Nida Hydro (płaszczyzny poziome i pionowe w okolicach wanny, prysznic itp.)⁴⁾ W systemie w klasie odporności ogniowej (R)EI60 w konfiguracji 1x12,5 mm + 1x15,0 mm możliwość zamiany płyty Nida Ogień Plus typ DF tylko na płytę Nida Woda Ogień Plus typ DFH2.ZUŻYCIE MATERIAŁÓW NA 1M² OKŁADZIN ŚCIENNYCH KOTWIONYCH W SYSTEMIE NIDA TYNK

Nazwa materiału	J.m.	Typ systemu Nida Tynk										
		CC100/L-25/Expert	CC100/L-25/Woda	CC100/L-25/OgieńTypF	CC100/L-25/Ogień+	CC100/L-25/WodaOgień+	CC100/L-25/Cicha	CC100/L-25/Twarda	CC100/L-25/Hydro	CC100/L-27,5/Ogień+	CC100/L-30/Ogień+	CC100/L-30/Twarda
Zużycie materiału na 1m ²												
Płyta Nida Expert 12,5 mm	m ²	2,0	-	-	-	-	-	-	-	-	-	-
Płyta Nida Woda 12,5 mm	m ²	-	2,0	-	-	-	-	-	-	-	-	-
Płyta Nida Ogień Typ F 12,5 mm	m ²	-	-	2,0	-	-	-	-	-	-	-	-
Płyta Nida Ogień Plus 12,5 mm	m ²	-	-	-	2,0	-	-	-	1,0	-	-	-
Płyta Nida Woda Ogień Plus 12,5 mm	m ²	-	-	-	-	2,0	-	-	-	-	-	-
Płyta Nida Cicha 12,5 mm	m ²	-	-	-	-	-	2,0	-	-	-	-	-
Płyta Nida Twarda 12,5 mm	m ²	-	-	-	-	-	-	2,0	-	-	-	-
Płyta Nida Hydro 12,5 mm	m ²	-	-	-	-	-	-	-	2,0	-	-	-
Płyta Nida Ogień Plus 15,0 mm	m ²	-	-	-	-	-	-	-	-	1,0	2,0	-
Płyta Nida Twarda 15,0 mm	m ²	-	-	-	-	-	-	-	-	-	-	2,0
Płyta Nida Hydro 15,0 mm	m ²	-	-	-	-	-	-	-	-	-	-	2,0
Profil Nida C100	mb	3,6	3,6	3,6	3,6	3,6	3,6	3,6	3,6	3,6	3,6	3,6
Profil Nida U100	mb	0,7	0,7	0,7	0,7	0,7	0,7	0,7	0,7	0,7	0,7	0,7
Kątownik Nida do profilu UA100	szt.	0,8	0,8	0,8	0,8	0,8	0,8	0,8	0,8	0,8	0,8	0,8
Element kotwiący ⁵⁾	szt.	5,4	5,4	5,4	5,4	5,4	5,4	5,4	5,4	5,4	5,4	5,4
Wkręty samowierzące FLAT HEAD 4,2x13 mm do blachy 1 mm	szt.	9,0	9,0	9,0	9,0	9,0	9,0	9,0	9,0	9,0	9,0	9,0
Blachowkręty Nida 3,5x25 mm	szt.	4,0	4,0	4,0	4,0	4,0	-	-	-	4,0	4,0	-
Blachowkręty Nida 3,5x35 mm	szt.	12,0	12,0	12,0	12,0	12,0	-	-	-	-	-	-
Blachowkręty Nida 3,5x45 mm	szt.	-	-	-	-	-	-	-	-	12,0	12,0	-
Wkręty FixDens 4,2x25 mm	szt.	-	-	-	-	-	4,0	4,0	-	-	-	4,0
Wkręty FixDens 4,2x42 mm	szt.	-	-	-	-	-	-	12,0	12,0	-	-	12,0
Blachowkręty Nida Hydro C5 3,5x25 mm	szt.	-	-	-	-	-	-	-	4,0	-	-	4,0
Blachowkręty Nida Hydro C5 3,5x41 mm	szt.	-	-	-	-	-	-	-	-	12,0	-	12,0
Taśma zbrojąca Nida	mb	1,4	1,4	1,4	1,4	1,4	1,4	1,4	1,4	1,4	1,4	1,4
Taśma izolacji akustycznej Nida	mb	0,6	0,6	0,6	0,6	0,6	0,6	0,6	0,6	0,6	0,6	0,6
Gips szpachlowy Nida Start	kg	0,6	0,6	0,6	0,6	0,6	0,6	-	-	0,6	0,6	-
Gips szpachlowy Nida Finish	kg	0,1	0,1	0,1	0,1	0,1	0,1	-	-	0,1	0,1	-
Gotowa masa szpachlowa Nida Hydromix ⁶⁾	kg	-	-	-	-	-	-	0,7	0,7	-	-	0,7
Wełna mineralna ⁷⁾	m ²	1,0	1,0	1,0	1,0	1,0	1,0	1,0	1,0	1,0	1,0	1,0

⁵⁾ Typ elementu kotwiącego dobiera indywidualnie pod względem typu podłoża oraz całkowitego ciężaru zabudowy.⁶⁾ W przypadku płyt gipsowo-włókowych z włóknami Nida Twarda alternatywnie stosować gips szpachlowy Nida Max.⁷⁾ Zastosowanie wg wymagań.

Normy zużycia nie uwzględniają strat materiałowych.



nida Tynk

Klasa odporności ogniowej:
(R)EI60
(R)EI120Przyrost izolacyjności akustycznej:
11 dBMaksymalna wysokość zabudowy:
12000 mmCiężar 1m² zabudowy:
36,0-46,0 kgNumer dokumentu związanego:
ETA 15/0301Deklaracja Właściwości Użytkowych:
DoP/Fixed Lining System /0018/15.11.2016

SYSTEMY:

CC100/L-37,5; CC100/L-45

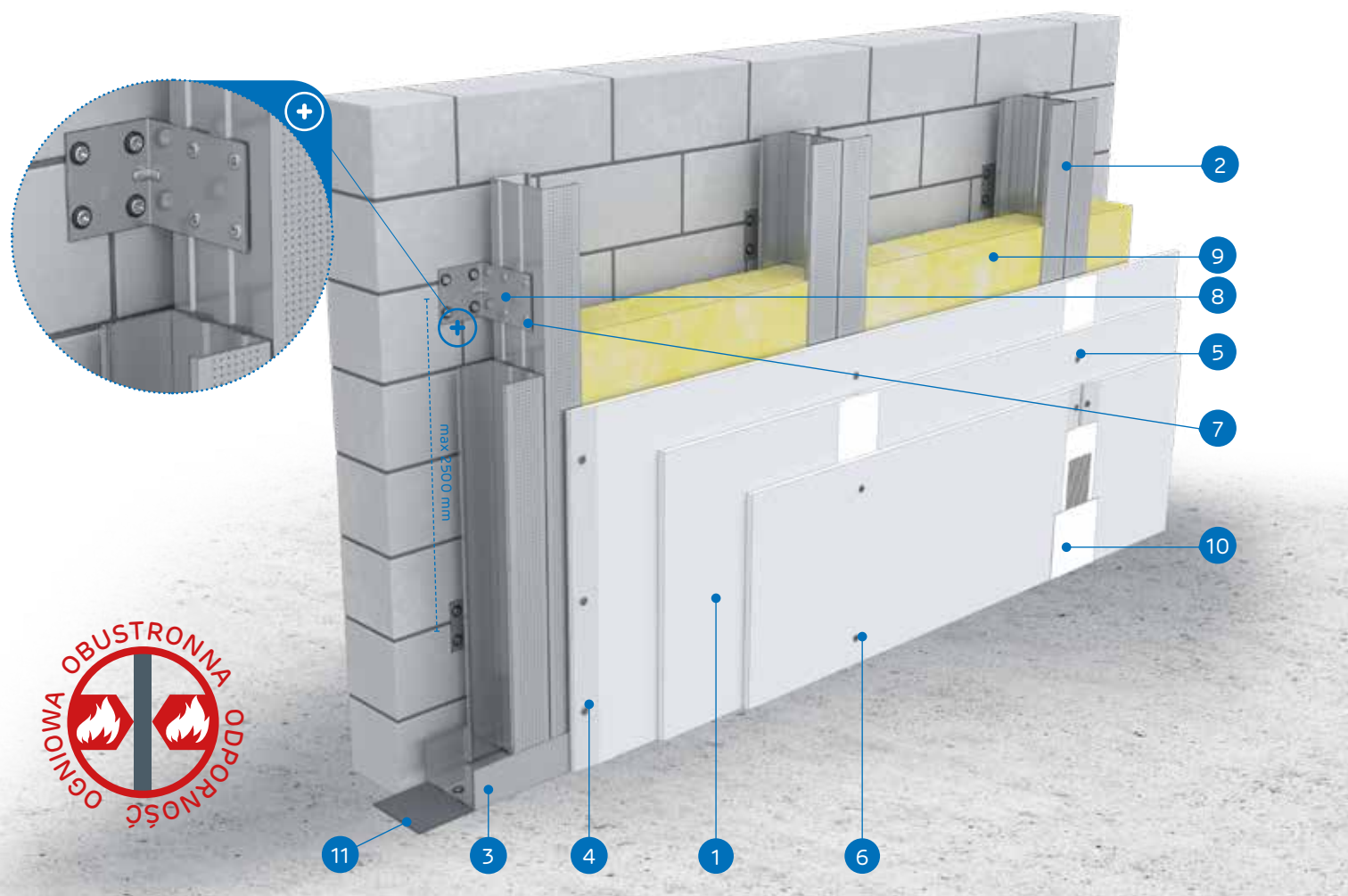

MATERIAŁY:

1. Płyta gipsowo-kartonowa Nida
2. Profil Nida C 100 (zdwojony)
3. Profil Nida U 100
4. Blachowkręty Nida 3,5 x 25 mm
5. Blachowkręty Nida 3,5 x 35 mm
6. Blachowkręty Nida 3,5 x 55 mm
7. Wkręty samowierzące FLAT HEAD 4,2x13 mm do blachy 1 mm
8. Kątownik stalowy Nida
9. Materiał izolacyjny wełna mineralna (opcja)
10. Spoina pomiędzy płytami g-k wykonana z masy gipsowej Nida z taśmą zbrojącą Nida
11. Taśma uszczelniająca do izolacji akustycznej Nida

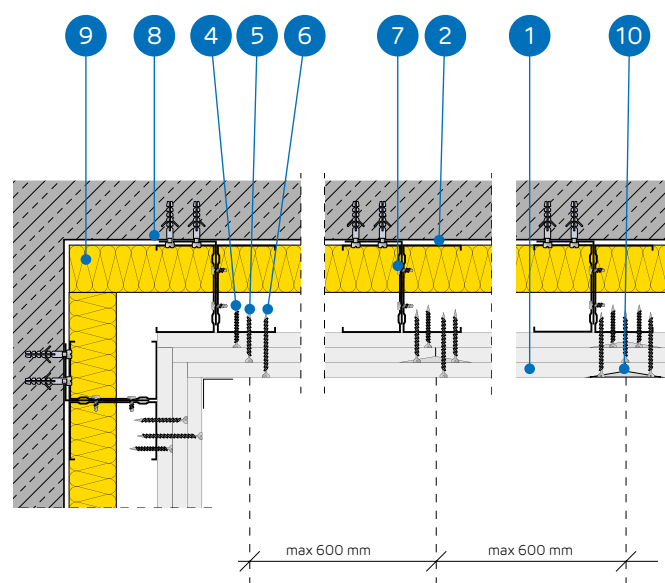

SYSTEM OKŁADZIN ŚCIENNYCH KOTWIONYCH NA ZDWOJONEJ KONSTRUKCJI NOŚNEJ NIDA C100

PARAMETRY TECHNICZNE

Nazwa systemu Nida Tynk ¹⁾	Poszycie płytami gipsowymi			Konstrukcja nośna		Materiał izolacyjny	Maksymalna wysokość	Przyrost izolacyjności akustycznej	Ciężar zabudowy 1m ²	Klasa odporności ogniowej	System specjalny
				Rozstaw kątowników stalowych ²⁾	Rozstaw profilu 2x Nida C100						
	Nida	Grubość [mm]	Oznaczenie wg normy	[mm]	[mm]	[mm]	[mm]	ΔRw max [dB]	[kg]	[min]	
CC100/L-37,5/Ogień+	Ogień Plus	3x12,5	DF	2500	600	opcja	12000	11	36,0	(R)EI60	-
CC100/L-37,5/WodaOgień+	Woda Ogień Plus	3x12,5	DFH2	2500	600	opcja	12000	11	36,0	(R)EI60	-
CC100/L-37,5/Cicha	Cicha	3x12,5	DFH1R	2500	600	opcja	12000	11	44,0	(R)EI60	•
CC100/L-37,5/Twarda	Twarda	3x12,5	DEFH1IR	2500	600	opcja	12000	11	44,0	(R)EI60	•
CC100/L-37,5/Hydro	Hydro	3x12,5	GMFH1I	2500	600	opcja	12000	11	38,0	(R)EI60	•
CC100/L-45/Ogień+ ³⁾	Ogień Plus	3x15,0	DF	2500	600	opcja	12000	11	46,0	(R)EI120	-
CC100/L-45/WodaOgień+ ³⁾	Woda Ogień Plus	3x15,0	DFH2	2500	600	opcja	12000	11	46,0	(R)EI120	-

¹⁾ Europejska Ocena Techniczna ETA 15/0301.²⁾ W celu uzyskania wyższych parametrów izolacyjności akustycznej należy zastosować łącznik akustyczny PHONI SL z jednym ramieniem kątowym.³⁾ W systemach w klasie odporności ogniowej (R)EI120 w konfiguracji 3x15,0 mm brak możliwości zamiany płyt.ZUŻYCIE MATERIAŁÓW NA 1M² OKŁADZIN ŚCIENNYCH KOTWIONYCH W SYSTEMIE NIDA TYNK

Nazwa materiału	J.m.	Typ systemu Nida Tynk						
		CC100/L-37,5/Ogień+	CC100/L-37,5/WodaOgień+	CC100/L-37,5/Cicha	CC100/L-37,5/Twarda	CC100/L-37,5/Hydro	CC100/L-45/Ogień+	CC100/L-45/WodaOgień+
		Zuzycie materiału na 1m ²						
Płyta Nida Ogień Plus 12,5 mm	m ²	3,0	-	-	-	-	-	-
Płyta Nida Woda Ogień Plus 12,5 mm	m ²	-	3,0	-	-	-	-	-
Płyta Nida Cicha 12,5 mm	m ²	-	-	3,0	-	-	-	-
Płyta Nida Twarda 12,5 mm	m ²	-	-	-	3,0	-	-	-
Płyta Nida Hydro 12,5 mm	m ²	-	-	-	-	3,0	-	-
Płyta Nida Ogień Plus 15,0 mm	m ²	-	-	-	-	-	3,0	-
Płyta Nida Woda Ogień Plus 15,0 mm	m ²	-	-	-	-	-	-	3,0
Profil Nida C100	mb	3,6	3,6	3,6	3,6	3,6	3,6	3,6
Profil Nida U100	mb	0,7	0,7	0,7	0,7	0,7	0,7	0,7
Kątownik Nida do profilu UA100	szt.	0,8	0,8	0,8	0,8	0,8	0,8	0,8
Element kotwiący ⁴⁾	szt.	5,4	5,4	5,4	5,4	5,4	5,4	5,4
Wkręty samowierzące FLAT HEAD 4,2x13 mm do blachy 1 mm	szt.	9,0	9,0	9,0	9,0	9,0	9,0	9,0
Blachowkręty Nida 3,5x25 mm	szt.	4,0	4,0	-	-	-	4,0	4,0
Blachowkręty Nida 3,5x35 mm	szt.	4,0	4,0	-	-	-	-	-
Blachowkręty Nida 3,5x45 mm	szt.	-	-	-	-	-	4,0	4,0
Blachowkręty Nida 3,5x55 mm	szt.	12,0	12,0	-	-	-	-	-
Blachowkręty Nida 4,2x70 mm	szt.	-	-	-	-	-	12,0	12,0
Wkręty FixDens 4,2x25 mm	szt.	-	-	4,0	4,0	-	-	-
Wkręty FixDens 4,2x42 mm	szt.	-	-	4,0	4,0	-	-	-
Wkręty FixDens 4,2x60 mm	szt.	-	-	12,0	12,0	-	-	-
Blachowkręty Nida Hydro C5 3,5x25 mm	szt.	-	-	-	-	4,0	-	-
Blachowkręty Nida Hydro C5 3,5x41 mm	szt.	-	-	-	-	4,0	-	-
Blachowkręty Nida Hydro C5 3,5x55 mm	szt.	-	-	-	-	12,0	-	-
Taśma zbrojąca Nida	mb	1,4	1,4	1,4	1,4	1,4	1,4	1,4
Taśma izolacji akustycznej Nida	mb	0,6	0,6	0,6	0,6	0,6	0,6	0,6
Gips szpachlowy Nida Start	kg	0,9	0,9	0,9	-	-	0,9	0,9
Gips szpachlowy Nida Finish	kg	0,1	0,1	0,1	-	-	0,1	0,1
Gotowa masa szpachlowa Nida Hydromix ⁵⁾	kg	-	-	-	1,0	1,0	-	-
Wełna mineralna ⁶⁾	m ²	1,0	1,0	1,0	1,0	1,0	1,0	1,0

⁴⁾ Typ elementu kotwiącego dobiera indywidualnie pod względem typu podłoża oraz całkowitego ciężaru zabudowy.⁵⁾ W przypadku płyt gipsowo-włónowych z włóknami Nida Twarda alternatywnie stosować gips szpachlowy Nida Max.⁶⁾ Zastosowanie wg wymagań.

Normy zużycia nie uwzględniają strat materiałowych.

nida Tynk

Klasa
odporności
ogniowej:
(R)EI90
(R)EI120Przyrost
izolacyjności
akustycznej:
11 dBMaksymalna
wysokość
zabudowy:
12000 mmCiężar 1m²
zabudowy:
46,0-68,0 kgNumer
dokumentu
związanego:
ETA 15/0301Deklaracja Właściwości Użytkowych:
DoP/Fixed Lining System /0018/15.11.2016

SYSTEMY:

CC100/L-50; CC100/L-55; CC100/L-60

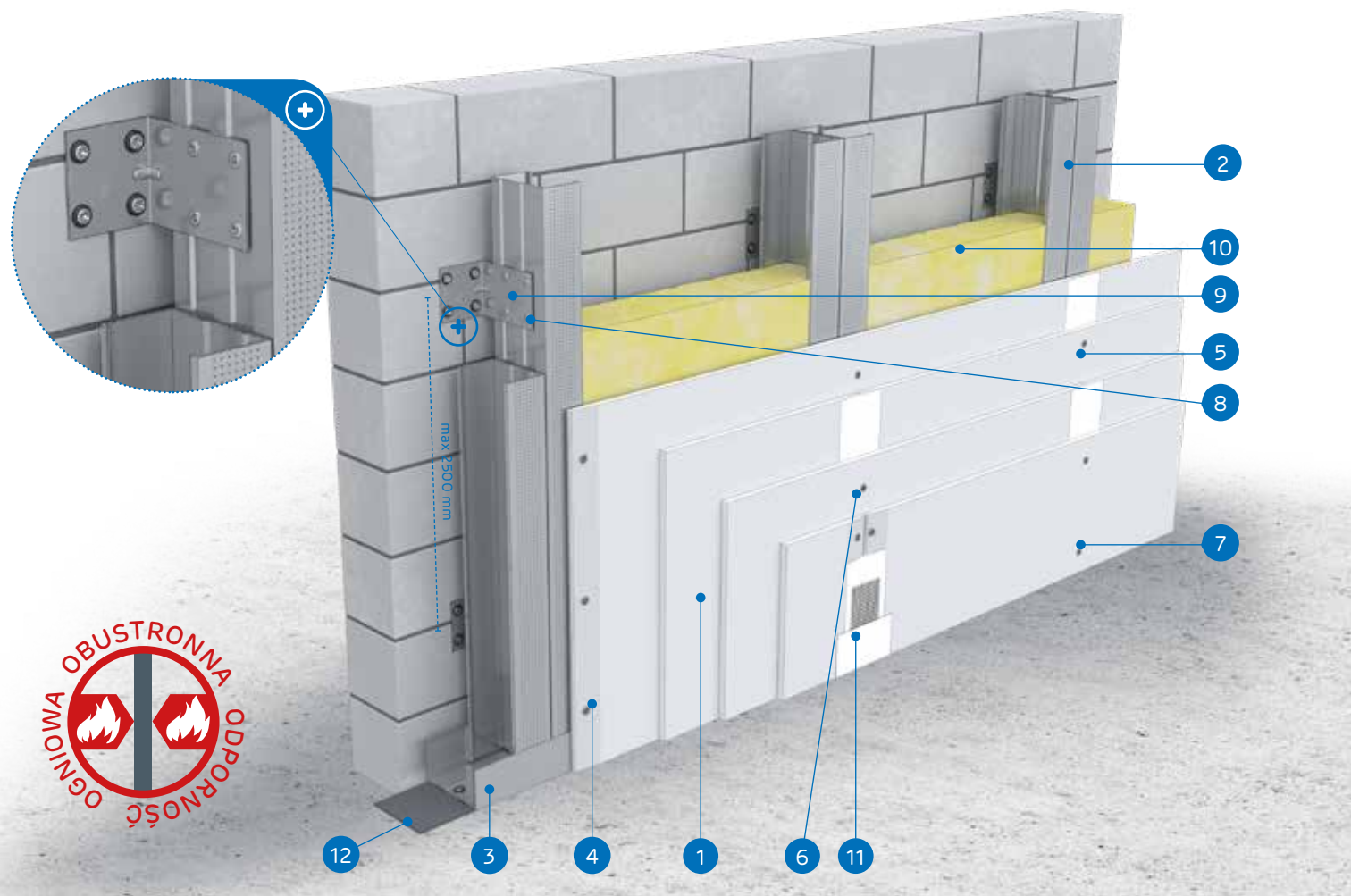

MATERIAŁY:

1. Płyta gipsowo-kartonowa Nida
2. Profil Nida C 100 (zdwojony)
3. Profil Nida U 100
4. Blachowkręty Nida 3,5 x 25 mm
5. Blachowkręty Nida 3,5 x 35 mm
6. Blachowkręty Nida 3,5 x 55 mm
7. Blachowkręty Nida 4,2 x 70 mm
8. Wkręty samowierzące FLAT HEAD 4,2x13 mm do blachy 1 mm
9. Kątownik stalowy Nida
10. Materiał izolacyjny wełna mineralna (opcja)
11. Spoina pomiędzy płytami g-k wykonana z masy gipsowej Nida z taśmą zbrojącą Nida
12. Taśma uszczelniająca do izolacji akustycznej Nida

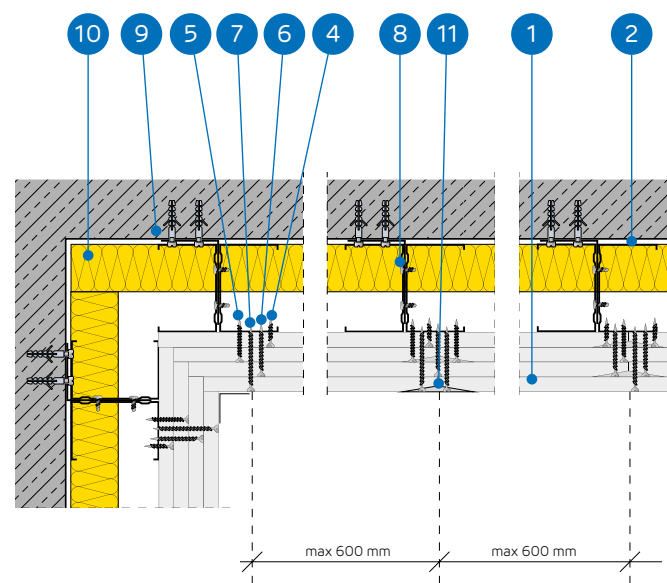

SYSTEM OKŁADZIN ŚCIENNYCH KOTWIONYCH NA ZDWOJONEJ KONSTRUKCJI NOŚNEJ NIDA C100

PARAMETRY TECHNICZNE

Nazwa systemu Nida Tynk ¹⁾	Poszycie płytami gipsowymi			Konstrukcja nośna		Materiał izolacyjny	Maksymalna wysokość	Przyrost izolacyjności akustycznej	Ciężar zabudowy 1m ²	Klasa odporności ogniowej	System specjalny
	Nida	Grubość [mm]	Oznaczenie wg normy	Rozstaw kątowników stalowych ²⁾ [mm]	Rozstaw profili 2x Nida C100 [mm]						
CC100/L-50/Ogień+	Ogień Plus	4x12,5	DF	2500	600	opcja	12000	11	46,0	(R)EI90	-
CC100/L-50/WodaOgień+	Woda Ogień Plus	4x12,5	DFH2	2500	600	opcja	12000	11	46,0	(R)EI90	-
CC100/L-50/Cicha	Cicha	4x12,5	DFH1R	2500	600	opcja	12000	11	57,0	(R)EI90	●
CC100/L-50/Twarda	Twarda	4x12,5	DEFH1R	2500	600	opcja	12000	11	57,0	(R)EI90	●
CC100/L-50/Hydro	Hydro	4x12,5	GMFH1I	2500	600	opcja	12000	11	49,0	(R)EI90	●
CC100/L-55/Ogień+	Ogień Plus	2x12,5+2x15,0	DF	2500	600	opcja	12000	11	53,0	(R)EI120	-
CC100/L-55/Twarda	Twarda	2x12,5+2x15,0	DEFH1R	2500	600	opcja	12000	11	62,0	(R)EI120	●
CC100/L-55/Hydro	Hydro	2x12,5+2x15,0	GMFH1I	2500	600	opcja	12000	11	54,0	(R)EI120	●
CC100/L-60/Ogień+	Ogień Plus	4x15,0	DF	2500	600	opcja	12000	11	60,0	(R)EI120	-
CC100/L-60/Twarda	Twarda	4x15,0	DEFH1R	2500	600	opcja	12000	11	68,0	(R)EI120	●
CC100/L-60/Hydro	Hydro	4x15,0	GMFH1I	2500	600	opcja	12000	11	60,0	(R)EI120	●

¹⁾ Europejska Ocena Techniczna ETA 15/0301.²⁾ W celu uzyskania wyższych parametrów izolacyjności akustycznej należy zastosować łącznik akustyczny PHONI SL z jednym ramieniem kątowym.ZUŻYCIE MATERIAŁÓW NA 1M² OKŁADZIN ŚCIENNYCH KOTWIONYCH W SYSTEMIE NIDA TYNK

Nazwa materiału	J.m.	Typ systemu Nida Tynk										
		CC100/L-50/Ogień+	CC100/L-50/WodaOgień+	CC100/L-50/Cicha	CC100/L-50/Twarda	CC100/L-50/Hydro	CC100/L-55/Ogień+	CC100/L-55/Twarda	CC100/L-55/Hydro	CC100/L-60/Ogień+	CC100/L-60/Twarda	CC100/L-60/Hydro
Zużycie materiału na 1m ²												
Płyta Nida Ogień Plus 12,5 mm	m ²	4,0	-	-	-	-	2,0	-	-	-	-	-
Płyta Nida Woda Ogień Plus 12,5 mm	m ²	-	4,0	-	-	-	-	-	-	-	-	-
Płyta Nida Cicha 12,5 mm	m ²	-	-	4,0	-	-	-	-	-	-	-	-
Płyta Nida Twarda 12,5 mm	m ²	-	-	-	4,0	-	2,0	-	-	-	-	-
Płyta Nida Hydro 12,5 mm	m ²	-	-	-	-	4,0	-	2,0	-	-	-	-
Płyta Nida Ogień Plus 15,0 mm	m ²	-	-	-	-	-	2,0	-	-	4,0	-	-
Płyta Nida Twarda 15,0 mm	m ²	-	-	-	-	-	-	2,0	-	-	4,0	-
Płyta Nida Hydro 15,0 mm	m ²	-	-	-	-	-	-	-	2,0	-	-	4,0
Profil Nida C100	mb	3,6	3,6	3,6	3,6	3,6	3,6	3,6	3,6	3,6	3,6	3,6
Profil Nida U100	mb	0,7	0,7	0,7	0,7	0,7	0,7	0,7	0,7	0,7	0,7	0,7
Kątownik Nida do profilu UA100	szt.	0,8	0,8	0,8	0,8	0,8	0,8	0,8	0,8	0,8	0,8	0,8
Element kotwiący ³⁾	szt.	5,4	5,4	5,4	5,4	5,4	5,4	5,4	5,4	5,4	5,4	5,4
Wkręty samowierzące FLAT HEAD 4,2x13 mm do blachy 1 mm	szt.	9,0	9,0	9,0	9,0	9,0	9,0	9,0	9,0	9,0	9,0	9,0
Blachowkręty Nida 3,5x25 mm	szt.	4,0	4,0	-	-	-	4,0	-	-	4,0	-	-
Blachowkręty Nida 3,5x35 mm	szt.	4,0	4,0	-	-	-	-	-	-	-	-	-
Blachowkręty Nida 3,5x45 mm	szt.	-	-	-	-	-	4,0	-	-	4,0	-	-
Blachowkręty Nida 3,5x55 mm	szt.	4,0	4,0	-	-	-	4,0	-	-	4,0	-	-
Blachowkręty Nida 4,2x70 mm	szt.	12,0	12,0	-	-	-	12,0	-	-	12,0	-	-
Wkręty FixDens 4,2x25 mm	szt.	-	-	4,0	4,0	-	4,0	-	-	4,0	-	-
Wkręty FixDens 4,2x42 mm	szt.	-	-	4,0	4,0	-	4,0	-	-	4,0	-	-
Wkręty FixDens 4,2x60 mm	szt.	-	-	4,0	4,0	-	4,0	-	-	4,0	-	-
Wkręty FixDens 4,5x80 mm	szt.	-	-	12,0	12,0	-	12,0	-	-	12,0	-	-
Blachowkręty Nida Hydro C5 3,5x25 mm	szt.	-	-	-	-	4,0	-	-	4,0	-	-	4,0
Blachowkręty Nida Hydro C5 3,5x41 mm	szt.	-	-	-	-	4,0	-	-	4,0	-	-	4,0
Blachowkręty Nida Hydro C5 3,5x55 mm	szt.	-	-	-	-	4,0	-	-	4,0	-	-	4,0
Blachowkręty Nida Hydro C5 4,2x70 mm	szt.	-	-	-	-	12,0	-	-	12,0	-	-	12,0
Taśma zbrojąca Nida	mb	1,4	1,4	1,4	1,4	1,4	1,4	1,4	1,4	1,4	1,4	1,4
Taśma izolacji akustycznej Nida	mb	0,6	0,6	0,6	0,6	0,6	0,6	0,6	0,6	0,6	0,6	0,6
Gips szpachlowy Nida Start	kg	1,2	1,2	1,2	-	-	1,2	-	-	1,2	-	-
Gips szpachlowy Nida Finish	kg	0,1	0,1	0,1	-	-	0,1	-	-	0,1	-	-
Gotowa masa szpachlowa Nida Hydromix ⁴⁾	kg	-	-	-	1,3	1,3	-	1,3	1,3	-	1,3	1,3
Wełna mineralna ⁵⁾	m ²	1,0	1,0	1,0	1,0	1,0	1,0	1,0	1,0	1,0	1,0	1,0

³⁾ Typ elementu kotwiącego dobiera indywidualnie pod względem typu podłoża oraz całkowitego ciężaru zabudowy.⁴⁾ W przypadku płyt gipsowo-włónowych z włóknami Nida Twarda alternatywnie stosować gips szpachlowy Nida Max.⁵⁾ Zastosowanie wg wymagań.

Normy zużycia nie uwzględniają strat materiałowych.



nida Tynk

Klasa odporności ogniowej:
(R)EI15
(R)EI30Maksymalna izolacyjność akustyczna:
49 dBMaksymalna wysokość zabudowy:
2800 mmCiężar 1m² zabudowy:
12,0-18,0 kgNumer dokumentu związanego:
ETA 15/0301Deklaracja Właściwości Użytkowych:
DoP/Separate Lining System/0012/15.11.2016

SYSTEMY:

C50/PWA-12,5; C50/PWA-18

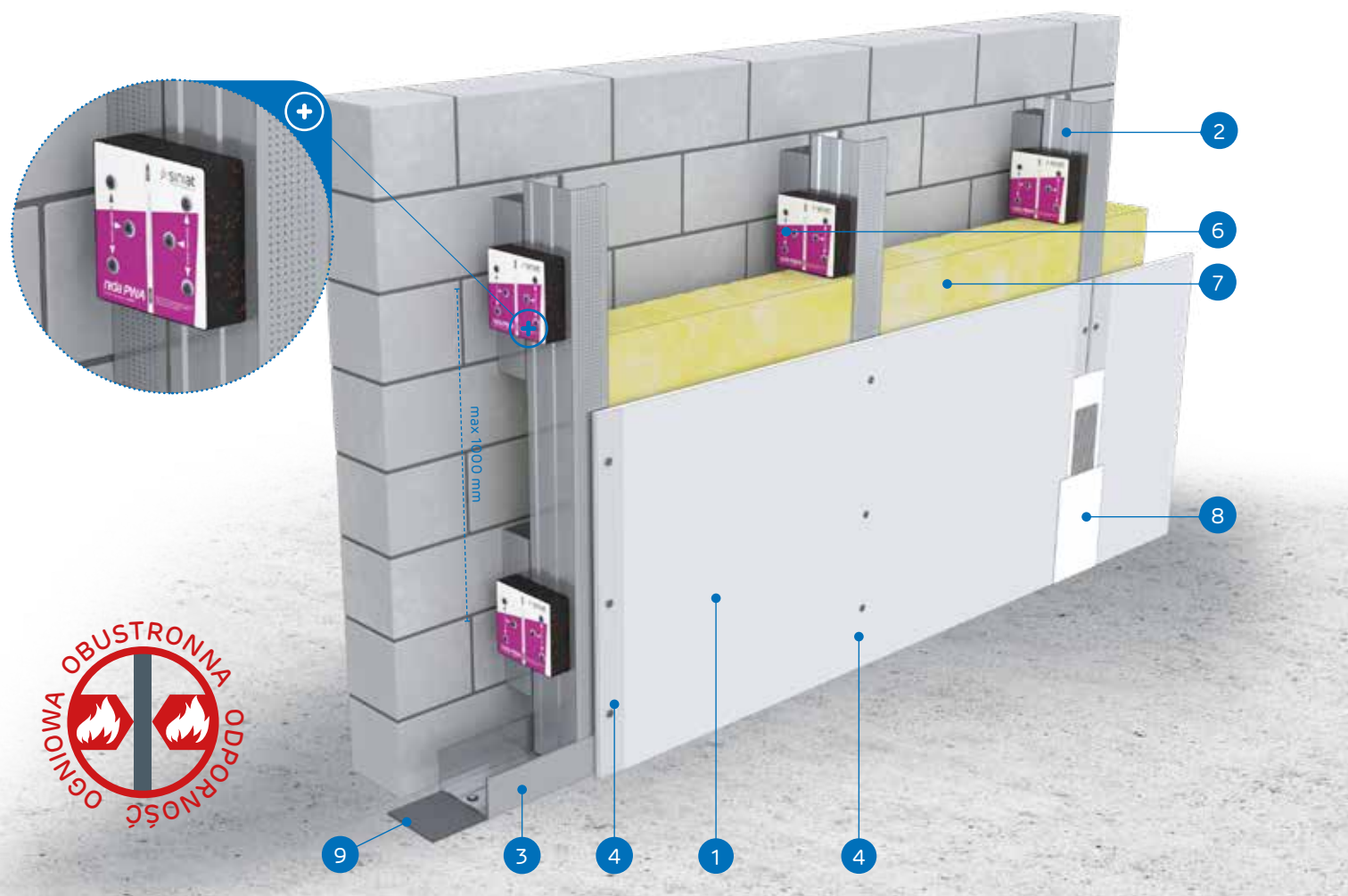

MATERIAŁY:

1. Płyta gipsowo-kartonowa Nida
2. Profil Nida C 50
3. Profil Nida U 50
4. Blachowkręty Nida 3,5 x 25 mm
5. Blachowkręty Nida 3,5 x 45 mm
6. Przewiązka wibroakustyczna Nida PWA 50
7. Materiał izolacyjny wełna mineralna (opcja)
8. Spoina pomiędzy płytami g-k wykonana z masy gipsowej Nida z taśmą zbrojącą Nida
9. Taśma uszczelniająca do izolacji akustycznej Nida

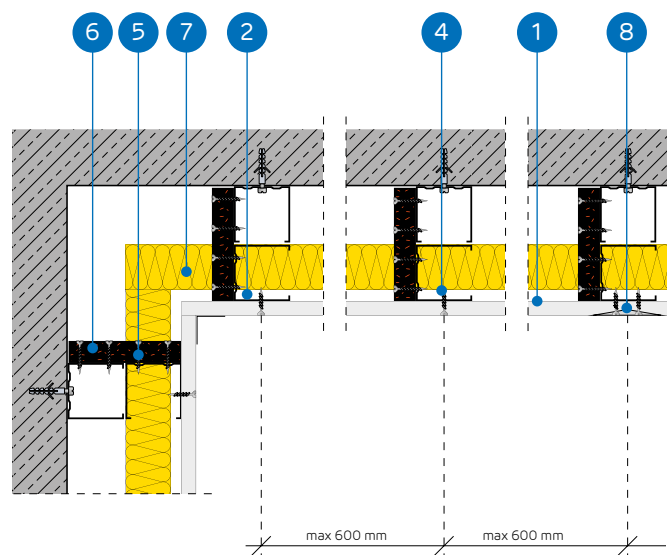

SYSTEM OKŁADZIN ŚCIENNYCH KOTWIONYCH NA KONSTRUKCJI NOŚNEJ NIDA C50 (NIDA PWA)

PARAMETRY TECHNICZNE

Nazwa systemu Nida Tynk ¹⁾	Poszycie płytami gipsowymi			Konstrukcja nośna		Materiał izolacyjny			Maksymalna wysokość	Izolacyjność akustyczna			Ciężar zabudowy 1m ²	Klasa odporności ogniowej	System specjalny
				Rozstaw przewiązek wibroakustycznych Nida PWA50	Rozstaw profili Nida C50	W zakresie izolacyjności akustycznej				Rw [dB]	Ra1 [dB]	Ra2 [dB]			
	Nida	Grubość [mm]	Oznaczenie wg normy	[mm]	[mm]	Wełna mineralna	Grubość [mm]	Gęstość [kg/m ³]	[mm]				[kg]	[min]	
C50/PWA-12,5/Expert	Expert	12,5	A	1000	600	szklana	50	12	2800	34	32	28	12,0	-	-
C50/PWA-12,5/Woda ²⁾	Woda	12,5	H2	1000	600	szklana	50	12	2800	34	32	28	12,0	-	-
C50/PWA-12,5/Ogień+	Ogień Plus	12,5	DF	1000	600	szklana	50	12	2800	36	34	30	14,0	(R)EI15	-
C50/PWA-12,5/WodaOgień+	Woda Ogień Plus	12,5	DFH2	1000	600	szklana	50	12	2800	36	34	30	14,0	(R)EI15	-
C50/PWA-12,5/Cicha	Cicha	12,5	DFH1IR	1000	600	szklana	50	12	2800	49 ³⁾	48	43	17,0	(R)EI15	●
C50/PWA-12,5/Twarda	Twarda	12,5	DEFH1IR	1000	600	szklana	50	12	2800	49 ³⁾	47	43	17,0	(R)EI15	●
C50/PWA-12,5/Hydro	Hydro	12,5	GMFH1I	1000	600	szklana	50	12	2800	36	34	30	15,0	(R)EI15	●
C50/PWA-18/Ogień+	Ogień Plus	18,0	DF	1000	600	szklana	50	12	2800	37	36	32	18,0	(R)EI30	-

¹⁾ Europejska Ocena Techniczna ETA 15/0301.²⁾ W pomieszczeniach o wilgotności względnej powietrza do 85% w sekcjach narożnych na intensywne działanie wody zaleca się stosowanie płyt gipsowych z włóknami Nida Hydro (płaszczyzny poziome i pionowe w okolicach wanny, prysznicza itp.)³⁾ Izolacyjność akustyczna oszacowana na podstawie symulacji w programie INSUL dla układu: okładzina z płyty g-k + ściana masywna z bloczków gazobetonowych, gr. 11,5 cm, gęstość 600 kg/m³.ZUŻYCIE MATERIAŁÓW NA 1M² OKŁADZIN ŚCIENNYCH KOTWIONYCH W SYSTEMIE NIDA TYNK

Nazwa materiału	J.m.	Typ systemu Nida Tynk								
		C50/PWA-12,5/Expert	C50/PWA-12,5/Woda	C50/PWA-12,5/Ogień+	C50/PWA-12,5/WodaOgień+	C50/PWA-12,5/Cicha	C50/PWA-12,5/Twarda	C50/PWA-12,5/Hydro	C50/PWA-18/Ogień+	
Zużycie materiału na 1m ²										
Płyta Nida Expert 12,5 mm	m ²	1,0	-	-	-	-	-	-	-	-
Płyta Nida Woda 12,5 mm	m ²	-	1,0	-	-	-	-	-	-	-
Płyta Nida Ogień Plus 12,5 mm	m ²	-	-	1,0	-	-	-	-	-	-
Płyta Nida Woda Ogień Plus 12,5 mm	m ²	-	-	-	1,0	-	-	-	-	-
Płyta Nida Cicha 12,5 mm	m ²	-	-	-	-	1,0	-	-	-	-
Płyta Nida Twarda 12,5 mm	m ²	-	-	-	-	-	1,0	-	-	-
Płyta Nida Hydro 12,5 mm	m ²	-	-	-	-	-	-	1,0	-	-
Płyta Nida Ogień Plus 18,0 mm	m ²	-	-	-	-	-	-	-	-	1,0
Profil Nida C50	mb	2,0	2,0	2,0	2,0	2,0	2,0	2,0	2,0	2,0
Profil Nida U50	mb	0,7	0,7	0,7	0,7	0,7	0,7	0,7	0,7	0,7
Przewiązka wibroakustyczna Nida PWA50	szt.	1,1	1,1	1,1	1,1	1,1	1,1	1,1	1,1	1,1
Element kotwiący ⁴⁾	szt.	2,9	2,9	2,9	2,9	2,9	2,9	2,9	2,9	2,9
Blachowkręty Nida 3,5x25 mm	szt.	12,0	12,0	12,0	12,0	-	-	-	-	-
Blachowkręty Nida 3,5x35 mm	szt.	-	-	-	-	-	-	-	-	12,0
Blachowkręty Nida 3,5x45 mm	szt.	7,0	7,0	7,0	7,0	7,0	7,0	7,0	7,0	7,0
Wkręty FixDens 4,2x25 mm	szt.	-	-	-	-	12,0	12,0	-	-	-
Blachowkręty Nida Hydro C5 3,5x25 mm	szt.	-	-	-	-	-	-	-	-	12,0
Taśma zbrojąca Nida	mb	1,4	1,4	1,4	1,4	1,4	1,4	1,4	1,4	1,4
Taśma izolacji akustycznej Nida	mb	0,6	0,6	0,6	0,6	0,6	0,6	0,6	0,6	0,6
Gips szpachlowy Nida Start	kg	0,3	0,3	0,3	0,3	0,3	-	-	-	0,3
Gips szpachlowy Nida Finish	kg	0,1	0,1	0,1	0,1	0,1	-	-	-	0,1
Gotowa masa szpachlowa Nida Hydromix ⁵⁾	kg	-	-	-	-	-	0,4	0,4	-	-
Wełna mineralna ⁶⁾	m ²	1,0	1,0	1,0	1,0	1,0	1,0	1,0	1,0	1,0

⁴⁾ Typ elementu kotwiącego dobrać indywidualnie pod względem typu podłoża oraz całkowitego ciężaru zabudowy.⁵⁾ W przypadku płyt gipsowo-wiórowych z włóknami Nida Twarda alternatywnie stosować gips szpachlowy Nida Max.⁶⁾ Zastosowanie wg wymagań.

Normy zużycia nie uwzględniają strat materiałowych.



nida Tynk

Klasa
odporności
ogniowej:
(R)EI30
(R)EI60Maksymalna
izolacyjność
akustyczna:
50 dBMaksymalna
wysokość
zabudowy:
3000 mmCiężar 1m²
zabudowy:
20,0-34,0 kgNumer
dokumentu
związanego:
ETA 15/0301Deklaracja Właściwości Użytkowych:
DoP/Separate Lining System/0012/15.11.2016

SYSTEMY:

C50/PWA-25; C50/PWA-27,5; C50/PWA-30

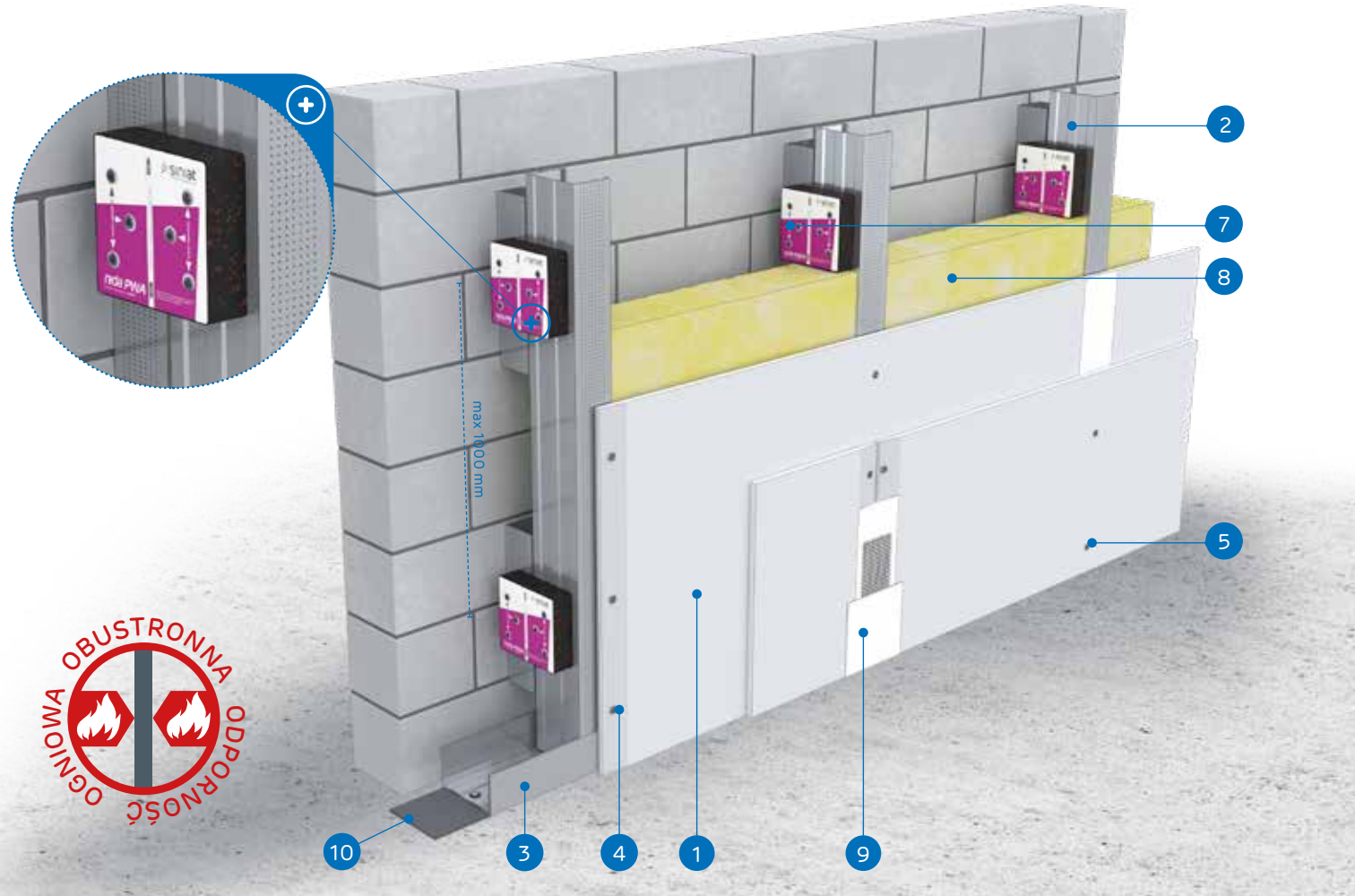

MATERIAŁY:

1. Płyta gipsowo-kartonowa Nida
2. Profil Nida C 50
3. Profil Nida U 50
4. Blachowkręty Nida 3,5 x 25 mm
5. Blachowkręty Nida 3,5 x 35 mm
6. Blachowkręty Nida 3,5 x 45 mm
7. Przewiązka wibroakustyczna Nida PWA 50
8. Materiał izolacyjny wełna mineralna (opcja)
9. Spoina pomiędzy płytami g-k wykonana z masy gipsowej Nida z taśmą zbrojącą Nida
10. Taśma uszczelniająca do izolacji akustycznej Nida

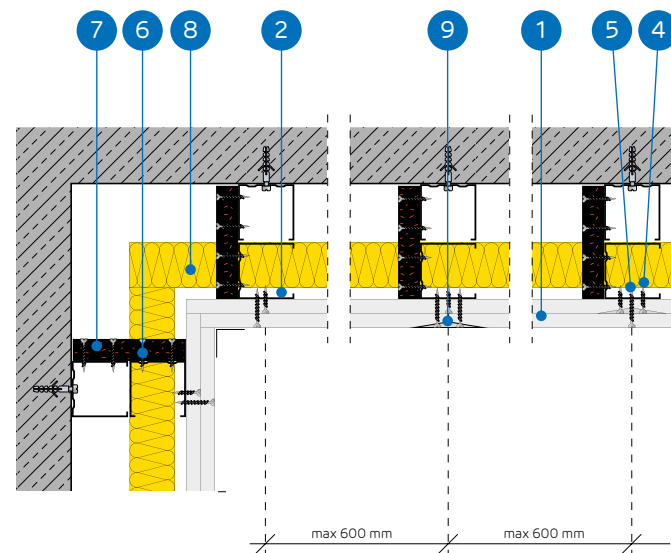

SYSTEM OKŁADZIN ŚCIENNYCH KOTWIONYCH NA KONSTRUKCJI NOŚNEJ NIDA C50 (NIDA PWA)

PARAMETRY TECHNICZNE

Nazwa systemu Nida Tynk ¹⁾	Poszycie płytami gipsowymi			Konstrukcja nośna		Materiał izolacyjny			Maksymalna wysokość [mm]	Izolacyjność akustyczna			Ciężar zabudowy 1m ² [kg]	Klasa odporności ogniowej [min]	System specjalny
	Nida	Grubość [mm]	Oznaczenie wg normy	Rozstaw wibroakustycznych Nida PWA50 [mm]	Rozstaw profili Nida C50 [mm]	W zakresie izolacyjności akustycznej				Rw [dB]	Ra1 [dB]	Ra2 [dB]			
C50/PWA-25/Expert	Expert	2x12,5	A	1000	600	szklana	50	12	3000	37	35	31	20,0	-	-
C50/PWA-25/Woda ²⁾	Woda	2x12,5	H2	1000	600	szklana	50	12	3000	37	35	31	20,0	-	-
C50/PWA-25/OgieńTypF	Ogień Typ F	2x12,5	F	1000	600	szklana	50	12	3000	37	35	31	20,0	(R)EI30	-
C50/PWA-25/Ogień+	Ogień Plus	2x12,5	DF	1000	600	szklana	50	12	3000	40	38	35	24,0	(R)EI30	-
C50/PWA-25/WodaOgień+	Woda Ogień Plus	2x12,5	DFH2	1000	600	szklana	50	12	3000	40	38	35	24,0	(R)EI30	-
C50/PWA-25/Cicha	Cicha	2x12,5	DFH1IR	1000	600	szklana	50	12	3000	50 ⁴⁾	49	47	29,0	(R)EI30	●
C50/PWA-25/Twarda	Twarda	2x12,5	DEFH1IR	1000	600	szklana	50	12	3000	50 ⁴⁾	49	46	29,0	(R)EI30	●
C50/PWA-25/Hydro	Hydro	2x12,5	GMFH1I	1000	600	szklana	50	12	3000	40	38	35	25,0	(R)EI30	●
C50/PWA-27,5/Ogień+ ³⁾	Ogień Plus	1x12,5+1x15,0	DF	1000	600	szklana	50	12	3000	40	38	35	27,0	(R)EI60	-
C50/PWA-30/Ogień+	Ogień Plus	2x15,0	DF	1000	600	szklana	50	12	3000	41	40	37	31,0	(R)EI60	-
C50/PWA-30/Twarda	Twarda	2x15,0	DEFH1IR	1000	600	szklana	50	12	3000	49 ⁴⁾	48	46	34,0	(R)EI60	●
C50/PWA-30/Hydro	Hydro	2x15,0	GMFH1I	1000	600	szklana	50	12	3000	41	40	37	31,0	(R)EI60	●

¹⁾ Europejska Ocena Techniczna ETA 15/0301.²⁾ W pomieszczeniach o wilgotności względnej powietrza do 85% w sekcjach narażonych na intensywne działanie wody zaleca się stosowanie płyt gipsowych z włóknami Nida Hydro (płaszczyzny poziome i pionowe w okolicach wanny, prysznic itp.).³⁾ W systemie w klasie odporności ogniowej (R)EI60 w konfiguracji 1x12,5 mm + 1x15,0 mm możliwość zamiany płyty Nida Ogień Plus typ DF tylko na płytę Nida Woda Ogień Plus typ DFH2.⁴⁾ Izolacyjność akustyczna oszacowana na podstawie symulacji w programie INSUL dla układu: okładzina z płyty g-k + ściana masywna z bloków gazobetonowych, gr. 11,5 cm, gęstość 600 kg/m³.ZUŻYCIE MATERIAŁÓW NA 1M² OKŁADZIN ŚCIENNYCH KOTWIONYCH W SYSTEMIE NIDA TYNK

Nazwa materiału	J.m.	Typ systemu Nida Tynk										
		C50/PWA-25/Expert	C50/PWA-25/Woda	C50/PWA-25/OgieńTypF	C50/PWA-25/Ogień+	C50/PWA-25/WodaOgień+	C50/PWA-25/Cicha	C50/PWA-25/Twarda	C50/PWA-25/Hydro	C50/PWA-27,5/Ogień+	C50/PWA-30/Ogień+	C50/PWA-30/Twarda
Zużycie materiału na 1m ²												
Płyta Nida Expert 12,5 mm	m ²	2,0	-	-	-	-	-	-	-	-	-	-
Płyta Nida Woda 12,5 mm	m ²	-	2,0	-	-	-	-	-	-	-	-	-
Płyta Nida Ogień Typ F 12,5 mm	m ²	-	-	2,0	-	-	-	-	-	-	-	-
Płyta Nida Ogień Plus 12,5 mm	m ²	-	-	-	2,0	-	-	-	1,0	-	-	-
Płyta Nida Woda Ogień Plus 12,5 mm	m ²	-	-	-	-	2,0	-	-	-	-	-	-
Płyta Nida Cicha 12,5 mm	m ²	-	-	-	-	-	2,0	-	-	-	-	-
Płyta Nida Twarda 12,5 mm	m ²	-	-	-	-	-	-	2,0	-	-	-	-
Płyta Nida Hydro 12,5 mm	m ²	-	-	-	-	-	-	-	2,0	-	-	-
Płyta Nida Ogień Plus 15,0 mm	m ²	-	-	-	-	-	-	-	-	1,0	2,0	-
Płyta Nida Twarda 15,0 mm	m ²	-	-	-	-	-	-	-	-	-	-	2,0
Płyta Nida Hydro 15,0 mm	m ²	-	-	-	-	-	-	-	-	-	-	2,0
Profil Nida C50	mb	2,0	2,0	2,0	2,0	2,0	2,0	2,0	2,0	2,0	2,0	2,0
Profil Nida U50	mb	0,7	0,7	0,7	0,7	0,7	0,7	0,7	0,7	0,7	0,7	0,7
Przewiązka wibroakustyczna Nida PWA50	szt.	1,1	1,1	1,1	1,1	1,1	1,1	1,1	1,1	1,1	1,1	1,1
Element kotwiący ⁵⁾	szt.	2,9	2,9	2,9	2,9	2,9	2,9	2,9	2,9	2,9	2,9	2,9
Blachowkręty Nida 3,5x25 mm	szt.	4,0	4,0	4,0	4,0	4,0	-	-	-	4,0	4,0	-
Blachowkręty Nida 3,5x35 mm	szt.	12,0	12,0	12,0	12,0	12,0	-	-	-	-	-	-
Blachowkręty Nida 3,5x45 mm	szt.	7,0	7,0	-	7,0	7,0	7,0	7,0	12,0	19,0	7,0	7,0
Wkręty FixDens 4,2x25 mm	szt.	-	-	-	-	-	4,0	4,0	-	-	4,0	-
Wkręty FixDens 4,2x42 mm	szt.	-	-	-	-	-	-	12,0	12,0	-	-	12,0
Blachowkręty Nida Hydro C5 3,5x25 mm	szt.	-	-	-	-	-	-	-	4,0	-	-	4,0
Blachowkręty Nida Hydro C5 3,5x41 mm	szt.	-	-	-	-	-	-	-	12,0	-	-	12,0
Taśma zbrojąca Nida	mb	1,4	1,4	1,4	1,4	1,4	1,4	1,4	1,4	1,4	1,4	1,4
Taśma izolacji akustycznej Nida	mb	0,6	0,6	0,6	0,6	0,6	0,6	0,6	0,6	0,6	0,6	0,6
Gips szpachlowy Nida Start	kg	0,6	0,6	0,6	0,6	0,6	0,6	-	-	0,6	0,6	-
Gips szpachlowy Nida Finish	kg	0,1	0,1	0,1	0,1	0,1	0,1	-	-	0,1	0,1	-
Gotowa masa szpachlowa Nida Hydromix ⁶⁾	kg	-	-	-	-	-	-	0,7	0,7	-	-	0,7
Wełna mineralna ⁷⁾	m ²	1,0	1,0	1,0	1,0	1,0	1,0	1,0	1,0	1,0	1,0	1,0

⁵⁾ Typ elementu kotwiącego dobiera indywidualnie pod względem typu podłoża oraz całkowitego ciężaru zabudowy.⁶⁾ W przypadku płyt gipsowo-włókowych z włóknami Nida Twarda alternatywnie stosować gips szpachlowy Nida Max.⁷⁾ Zastosowanie wg wymagań.

Normy zużycia nie uwzględniają strat materiałowych.



nida Tynk

Klasa odporności ogniowej:
(R)EI60
(R)EI120Maksymalna izolacyjność akustyczna:
51 dBMaksymalna wysokość zabudowy:
3000 mmCiężar 1m² zabudowy:
34,0-43,0 kgNumer dokumentu związanego:
ETA 15/0301Deklaracja Właściwości Użytkowych:
DoP/Separate Lining System/0012/15.11.2016

SYSTEMY:

C50/PWA-37,5; C50/PWA-45

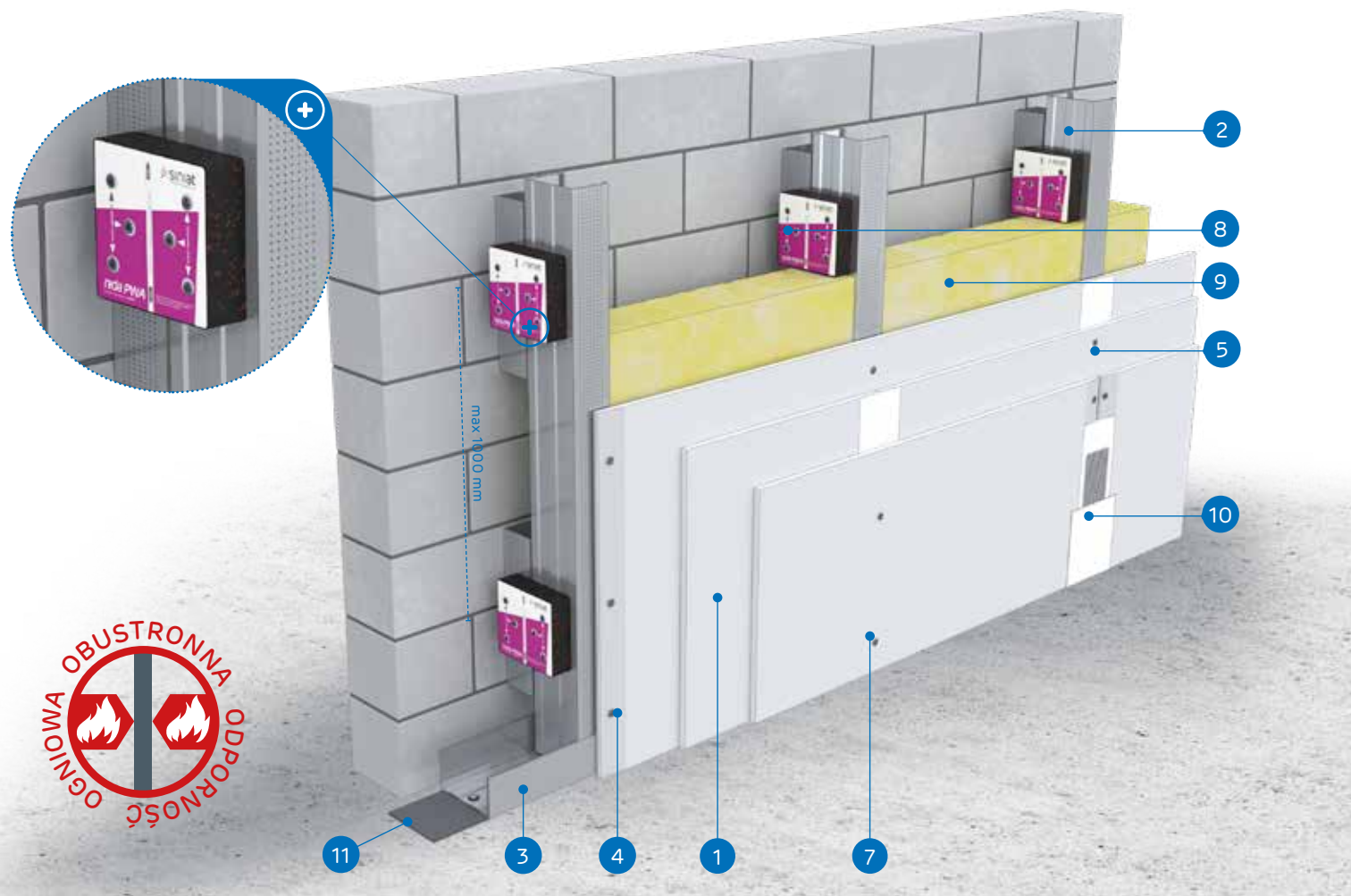

MATERIAŁY:

1. Płyta gipsowo-kartonowa Nida
2. Profil Nida C 50
3. Profil Nida U 50
4. Blachowkręty Nida 3,5 x 25 mm
5. Blachowkręty Nida 3,5 x 35 mm
6. Blachowkręty Nida 3,5 x 45 mm
7. Blachowkręty Nida 3,5 x 55 mm
8. Przewiązka wibroakustyczna Nida PWA 50
9. Materiał izolacyjny wełna mineralna (opcja)
10. Spoina pomiędzy płytami g-k wykonana z masy gipsowej Nida z taśmą zbrojącą Nida
11. Taśma uszczelniająca do izolacji akustycznej Nida

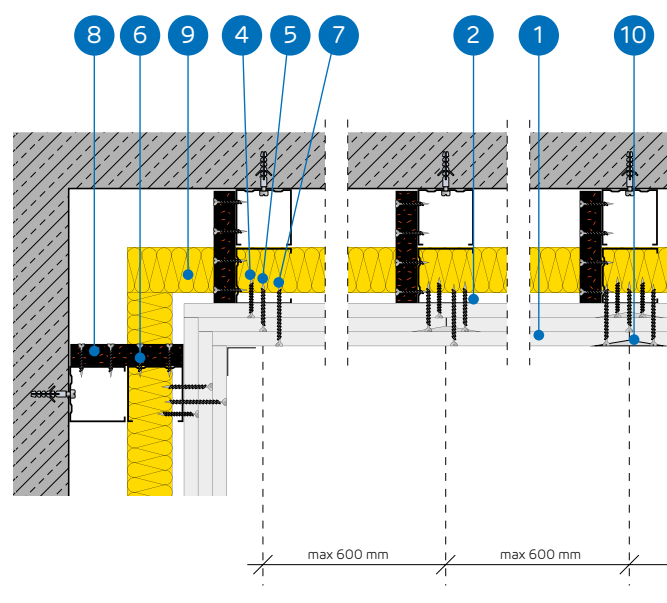

SYSTEM OKŁADZIN ŚCIENNYCH KOTWIONYCH NA KONSTRUKCJI NOŚNEJ NIDA C50 (NIDA PWA)

PARAMETRY TECHNICZNE

Nazwa systemu Nida Tynk ¹⁾	Posycie płytami gipsowymi				Konstrukcja nośna		Materiał izolacyjny			Maksymalna wysokość	Izolacyjność akustyczna			Ciężar zabudowy 1m ²	Klasa odporności ogniowej	System specjalny
	Nida	Grubość [mm]	Oznaczenie wg normy	[mm]	Rozstaw przewiązek wibroakustycznych Nida PWA50	Rozstaw profili Nida C50	W zakresie izolacyjności akustycznej				Rw [dB]	Ra1 [dB]	Ra2 [dB]			
							Wełna mineralna	Grubość [mm]	Gęstość [kg/m ³]							
C50/PWA-37,5/Ogień+	Ogień Plus	3x12,5	DF	1000	600	szklana	50	12	3000	41	40	37	34,0	(R)EI60	-	
C50/PWA-37,5/WodaOgień+	Woda Ogień Plus	3x12,5	DFH2	1000	600	szklana	50	12	3000	41	40	37	34,0	(R)EI60	-	
C50/PWA-37,5/Cicha	Cicha	3x12,5	DFH1IR	1000	600	szklana	50	12	3000	51 ³⁾	50	48	42,0	(R)EI60	●	
C50/PWA-37,5/Twarda	Twarda	3x12,5	DEFH1IR	1000	600	szklana	50	12	3000	50 ³⁾	50	47	42,0	(R)EI60	●	
C50/PWA-37,5/Hydro	Hydro	3x12,5	GMFH1I	1000	600	szklana	50	12	3000	41	40	37	36,0	(R)EI60	●	
C50/PWA-45/Ogień+ ²⁾	Ogień Plus	3x15,0	DF	1000	600	szklana	50	12	3000	41	40	37	43,0	(R)EI120	-	
C50/PWA-45/WodaOgień+ ²⁾	Woda Ogień Plus	3x15,0	DFH2	1000	600	szklana	50	12	3000	41	40	37	43,0	(R)EI120	-	

¹⁾ Europejska Ocena Techniczna ETA 15/0301.²⁾ W systemach w klasie odporności ogniowej (R)EI120 w konfiguracji 3x15,0 mm brak możliwości zamiany płyt.³⁾ Izolacyjność akustyczna oszacowana na podstawie symulacji w programie INSUL dla układu: okładzina z płyty g-k + ściana masywna z bloczków gazobetonowych, gr. 11,5 cm, gęstość 600 kg/m³.ZUŻYCIE MATERIAŁÓW NA 1M² OKŁADZIN ŚCIENNYCH KOTWIONYCH W SYSTEMIE NIDA TYNK

Nazwa materiału	J.m.	Typ systemu Nida Tynk						
		C50/PWA-37,5/Ogień+	C50/PWA-37,5/WodaOgień+	C50/PWA-37,5/Cicha	C50/PWA-37,5/Twarda	C50/PWA-37,5/Hydro	C50/PWA-45/Ogień+	C50/PWA-45/WodaOgień+
Zużycie materiału na 1m ²								
Płyta Nida Ogień Plus 12,5 mm	m ²	3,0	-	-	-	-	-	-
Płyta Nida Woda Ogień Plus 12,5 mm	m ²	-	3,0	-	-	-	-	-
Płyta Nida Cicha 12,5 mm	m ²	-	-	3,0	-	-	-	-
Płyta Nida Twarda 12,5 mm	m ²	-	-	-	3,0	-	-	-
Płyta Nida Hydro 12,5 mm	m ²	-	-	-	-	3,0	-	-
Płyta Nida Ogień Plus 15,0 mm	m ²	-	-	-	-	-	3,0	-
Płyta Nida Woda Ogień Plus 15,0 mm	m ²	-	-	-	-	-	-	3,0
Profil Nida C50	mb	2,0	2,0	2,0	2,0	2,0	2,0	2,0
Profil Nida U50	mb	0,7	0,7	0,7	0,7	0,7	0,7	0,7
Przewiązka wibroakustyczna Nida PWA50	szt.	1,1	1,1	1,1	1,1	1,1	1,1	1,1
Element kotwiący ⁴⁾	szt.	2,9	2,9	2,9	2,9	2,9	2,9	2,9
Blachowkręty Nida 3,5x25 mm	szt.	4,0	4,0	-	-	-	4,0	4,0
Blachowkręty Nida 3,5x35 mm	szt.	4,0	4,0	-	-	-	-	-
Blachowkręty Nida 3,5x45 mm	szt.	7,0	7,0	7,0	7,0	7,0	11,0	11,0
Blachowkręty Nida 3,5x55 mm	szt.	12,0	12,0	-	-	-	-	-
Blachowkręty Nida 4,2x70 mm	szt.	-	-	-	-	-	12,0	12,0
Wkręty FixDens 4,2x25 mm	szt.	-	-	4,0	4,0	-	-	-
Wkręty FixDens 4,2x42 mm	szt.	-	-	4,0	4,0	-	-	-
Wkręty FixDens 4,2x60 mm	szt.	-	-	12,0	12,0	-	-	-
Blachowkręty Nida Hydro C5 3,5x25 mm	szt.	-	-	-	-	4,0	-	-
Blachowkręty Nida Hydro C5 3,5x41 mm	szt.	-	-	-	-	4,0	-	-
Blachowkręty Nida Hydro C5 3,5x55 mm	szt.	-	-	-	-	12,0	-	-
Taśma zbrojąca Nida	mb	1,4	1,4	1,4	1,4	1,4	1,4	1,4
Taśma izolacji akustycznej Nida	mb	0,6	0,6	0,6	0,6	0,6	0,6	0,6
Gips szpachlowy Nida Start	kg	0,9	0,9	0,9	-	-	0,9	0,9
Gips szpachlowy Nida Finish	kg	0,1	0,1	0,1	-	-	0,1	0,1
Gotowa masa szpachlowa Nida Hydromix ⁵⁾	kg	-	-	-	1,0	1,0	-	-
Wełna mineralna ⁶⁾	m ²	1,0	1,0	1,0	1,0	1,0	1,0	1,0

⁴⁾ Typ elementu kotwiącego dobierać indywidualnie pod względem typu podłoża oraz całkowitego ciężaru zabudowy.⁵⁾ W przypadku płyt gipsowo-włónowych z włóknami Nida Twarda alternatywnie stosować gips szpachlowy Nida Max.⁶⁾ Zastosowanie wg wymagań.

Normy zużycia nie uwzględniają strat materiałowych.



nida Tynk

Klasa
odporności
ogniowej:
(R)EI90
(R)EI120Maksymalna
izolacyjność
akustyczna:
51 dBMaksymalna
wysokość
zabudowy:
3000 mmCiężar 1m²
zabudowy:
44,0-66,0 kgNumer
dokumentu
związanego:
ETA 15/0301Deklaracja Właściwości Użytkowych:
DoP/Separate Lining System/0012/15.11.2016

SYSTEMY:

C50/PWA-50; C50/PWA-55; C50/PWA-60

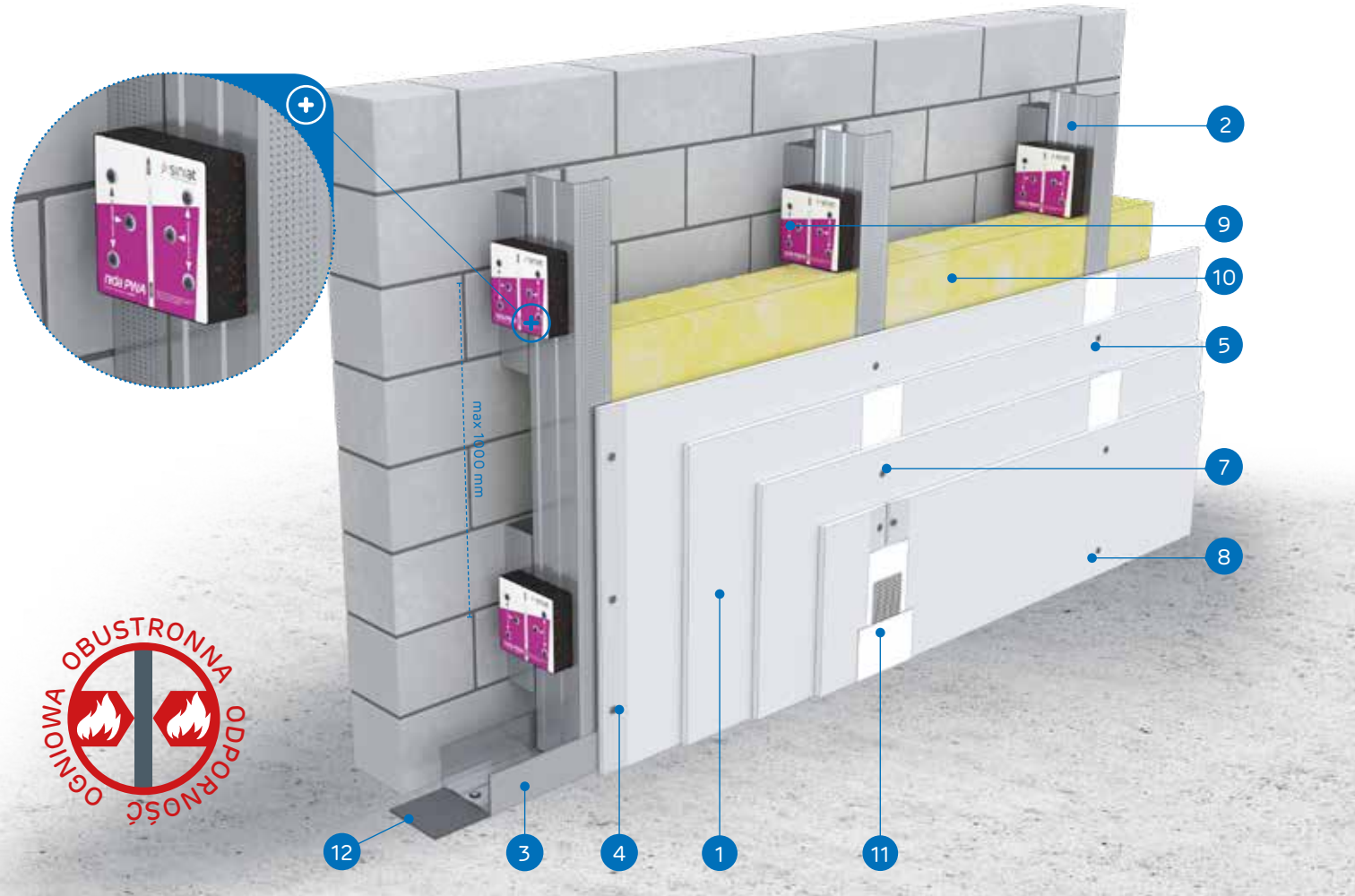

MATERIAŁY:

1. Płyta gipsowo-kartonowa Nida
2. Profil Nida C 50
3. Profil Nida U 50
4. Blachowkręty Nida 3,5 x 25 mm
5. Blachowkręty Nida 3,5 x 35 mm
6. Blachowkręty Nida 3,5 x 45 mm
7. Blachowkręty Nida 3,5 x 55 mm
8. Blachowkręty Nida 4,2 x 70 mm
9. Przewiązka wibroakustyczna Nida PWA 50
10. Materiał izolacyjny wełna mineralna (opcja)
11. Spoina pomiędzy płytami g-k wykonana z masy gipsowej Nida z taśmą zbrojącą Nida
12. Taśma uszczelniająca do izolacji akustycznej Nida

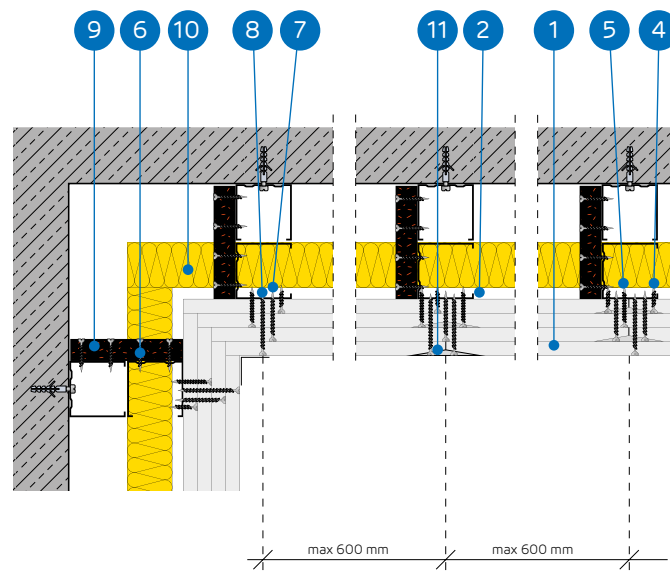

SYSTEM OKŁADZIN ŚCIENNYCH KOTWIONYCH NA KONSTRUKCJI NOŚNEJ NIDA C50 (NIDA PWA)

PARAMETRY TECHNICZNE

Nazwa systemu Nida Tynk ¹⁾	Posycenie płytami gipsowymi			Konstrukcja nośna		Materiał izolacyjny			Maksymalna wysokość [mm]	Izolacyjność akustyczna			Ciężar zabudowy 1m ² [kg]	Klasa odporności ogniowej [min]	System specjalny
				Rozstaw przewiązek wibroakustycznych Nida PWA50 [mm]	Rozstaw profili Nida C50 [mm]	W zakresie izolacyjności akustycznej				Rw [dB]	Ra1 [dB]	Ra2 [dB]			
	Nida	Grubość [mm]	Oznaczenie wg normy	[mm]	[mm]	Wełna mineralna	Grubość [mm]	Gęstość [kg/m ³]	[mm]	Rw [dB]	Ra1 [dB]	Ra2 [dB]			
C50/PWA-50/Ogień+	Ogień Plus	4x12,5	DF	1000	600	szklana	50	14	3000	41	40	38	44,0	(R)EI90	-
C50/PWA-50/WodaOgień+	Woda Ogień Plus	4x12,5	DFH2	1000	600	szklana	50	14	3000	41	40	38	44,0	(R)EI90	-
C50/PWA-50/Cicha	Cicha	4x12,5	DFH1IR	1000	600	szklana	50	14	3000	51 ²⁾	51	49	55,0	(R)EI90	●
C50/PWA-50/Twarda	Twarda	4x12,5	DEFH1IR	1000	600	szklana	50	14	3000	51 ²⁾	50	48	55,0	(R)EI90	●
C50/PWA-50/Hydro	Hydro	4x12,5	GMFH1I	1000	600	szklana	50	14	3000	41	40	38	47,0	(R)EI90	●
C50/PWA-55/Ogień+	Ogień Plus	2x12,5+2x15,0	DF	1000	600	szklana	50	14	3000	41	40	38	51,0	(R)EI120	-
C50/PWA-55/Twarda	Twarda	2x12,5+2x15,0	DEFH1IR	1000	600	szklana	50	14	3000	51 ²⁾	50	48	60,0	(R)EI120	●
C50/PWA-55/Hydro	Hydro	2x12,5+2x15,0	GMFH1I	1000	600	szklana	50	14	3000	41	40	38	52,0	(R)EI120	●
C50/PWA-60/Ogień+	Ogień Plus	4x15,0	DF	1000	600	szklana	50	14	3000	42	41	39	58,0	(R)EI120	-
C50/PWA-60/Twarda	Twarda	4x15,0	DEFH1IR	1000	600	szklana	50	14	3000	51 ²⁾	50	48	66,0	(R)EI120	●
C50/PWA-60/Hydro	Hydro	4x15,0	GMFH1I	1000	600	szklana	50	14	3000	42	41	39	58,0	(R)EI120	●

¹⁾ Europejska Ocena Techniczna ETA 15/0301.²⁾ Izolacyjność akustyczna oszacowana na podstawie symulacji w programie INSUL dla układu: okładzina z płyty g-k + ściana masywna z bloczków gazobetonowych, gr. 11,5 cm, gęstość 600 kg/m³.ZUŻYCIE MATERIAŁÓW NA 1M² OKŁADZIN ŚCIENNYCH KOTWIONYCH W SYSTEMIE NIDA TYNK

Nazwa materiału	J.m.	Typ systemu Nida Tynk											
		C50/PWA-50/Ogień+	C50/PWA-50/WodaOgień+	C50/PWA-50/Cicha	C50/PWA-50/Twarda	C50/PWA-50/Hydro	C50/PWA-55/Ogień+	C50/PWA-55/Twarda	C50/PWA-55/Hydro	C50/PWA-60/Ogień+	C50/PWA-60/Twarda	C50/PWA-60/Hydro	
Zużycie materiału na 1m ²													
Płyta Nida Ogień Plus 12,5 mm	m ²	4,0	-	-	-	-	2,0	-	-	-	-	-	-
Płyta Nida Woda Ogień Plus 12,5 mm	m ²	-	4,0	-	-	-	-	-	-	-	-	-	-
Płyta Nida Cicha 12,5 mm	m ²	-	-	4,0	-	-	-	-	-	-	-	-	-
Płyta Nida Twarda 12,5 mm	m ²	-	-	-	4,0	-	-	2,0	-	-	-	-	-
Płyta Nida Hydro 12,5 mm	m ²	-	-	-	-	4,0	-	-	2,0	-	-	-	-
Płyta Nida Ogień Plus 15,0 mm	m ²	-	-	-	-	-	2,0	-	-	4,0	-	-	-
Płyta Nida Twarda 15,0 mm	m ²	-	-	-	-	-	-	2,0	-	-	4,0	-	-
Płyta Nida Hydro 15,0 mm	m ²	-	-	-	-	-	-	-	2,0	-	-	4,0	-
Profil Nida C50	mb	2,0	2,0	2,0	2,0	2,0	2,0	2,0	2,0	2,0	2,0	2,0	2,0
Profil Nida U50	mb	0,7	0,7	0,7	0,7	0,7	0,7	0,7	0,7	0,7	0,7	0,7	0,7
Przewiązka wibroakustyczna Nida PWA50	szt.	1,1	1,1	1,1	1,1	1,1	1,1	1,1	1,1	1,1	1,1	1,1	1,1
Element kotwiący ³⁾	szt.	2,9	2,9	2,9	2,9	2,9	2,9	2,9	2,9	2,9	2,9	2,9	2,9
Blachowkręty Nida 3,5x25 mm	szt.	4,0	4,0	-	-	-	4,0	-	-	-	4,0	-	-
Blachowkręty Nida 3,5x35 mm	szt.	4,0	4,0	-	-	-	-	-	-	-	-	-	-
Blachowkręty Nida 3,5x45 mm	szt.	7,0	7,0	7,0	7,0	7,0	11,0	7,0	7,0	11,0	7,0	7,0	7,0
Blachowkręty Nida 3,5x55 mm	szt.	4,0	4,0	-	-	-	4,0	-	-	4,0	-	-	-
Blachowkręty Nida 4,2x70 mm	szt.	12,0	12,0	-	-	-	12,0	-	-	12,0	-	-	-
Wkręty FixDens 4,2x25 mm	szt.	-	-	4,0	4,0	-	-	4,0	-	-	4,0	-	-
Wkręty FixDens 4,2x42 mm	szt.	-	-	4,0	4,0	-	-	4,0	-	-	4,0	-	-
Wkręty FixDens 4,2x60 mm	szt.	-	-	4,0	4,0	-	-	4,0	-	-	4,0	-	-
Wkręty FixDens 4,5x80 mm	szt.	-	-	12,0	12,0	-	-	12,0	-	-	12,0	-	-
Blachowkręty Nida Hydro C5 3,5x25 mm	szt.	-	-	-	-	4,0	-	-	4,0	-	-	-	4,0
Blachowkręty Nida Hydro C5 3,5x41 mm	szt.	-	-	-	-	4,0	-	-	4,0	-	-	-	4,0
Blachowkręty Nida Hydro C5 3,5x55 mm	szt.	-	-	-	-	4,0	-	-	4,0	-	-	-	4,0
Blachowkręty Nida Hydro C5 4,2x70 mm	szt.	-	-	-	-	12,0	-	-	12,0	-	-	-	12,0
Taśma zbrojąca Nida	mb	1,4	1,4	1,4	1,4	1,4	1,4	1,4	1,4	1,4	1,4	1,4	1,4
Taśma izolacji akustycznej Nida	mb	0,6	0,6	0,6	0,6	0,6	0,6	0,6	0,6	0,6	0,6	0,6	0,6
Gips szpachlowy Nida Start	kg	1,2	1,2	1,2	-	-	1,2	-	-	-	1,2	-	-
Gips szpachlowy Nida Finish	kg	0,1	0,1	0,1	-	-	0,1	-	-	-	0,1	-	-
Gotowa masa szpachlowa Nida Hydromix ⁴⁾	kg	-	-	-	1,3	1,3	-	1,3	1,3	-	1,3	1,3	1,3
Wełna mineralna ⁵⁾	m ²	1,0	1,0	1,0	1,0	1,0	1,0	1,0	1,0	1,0	1,0	1,0	1,0

³⁾ Typ elementu kotwiącego dobierać indywidualnie pod względem typu podłoża oraz całkowitego ciężaru zabudowy.⁴⁾ W przypadku płyt gipsowo-wirowych z włóknami Nida Twarda alternatywnie stosować gips szpachlowy Nida Max.⁵⁾ Zastosowanie wg wymagań.

Normy zużycia nie uwzględniają strat materiałowych.



nida Tynk

Klasa
odporności
ogniowej:
(R)EI15
(R)EI30Maksymalna
izolacyjność
akustyczna:
50 dBMaksymalna
wysokość
zabudowy:
3000 mmCiężar 1m²
zabudowy:
12,0-18,0 kgNumer
dokumentu
związanego:
ETA 15/0301Deklaracja Właściwości Użytkowych:
DoP/Separate Lining System/0012/15.11.2016

SYSTEMY:

C75/PWA-12,5; C75/PWA-18

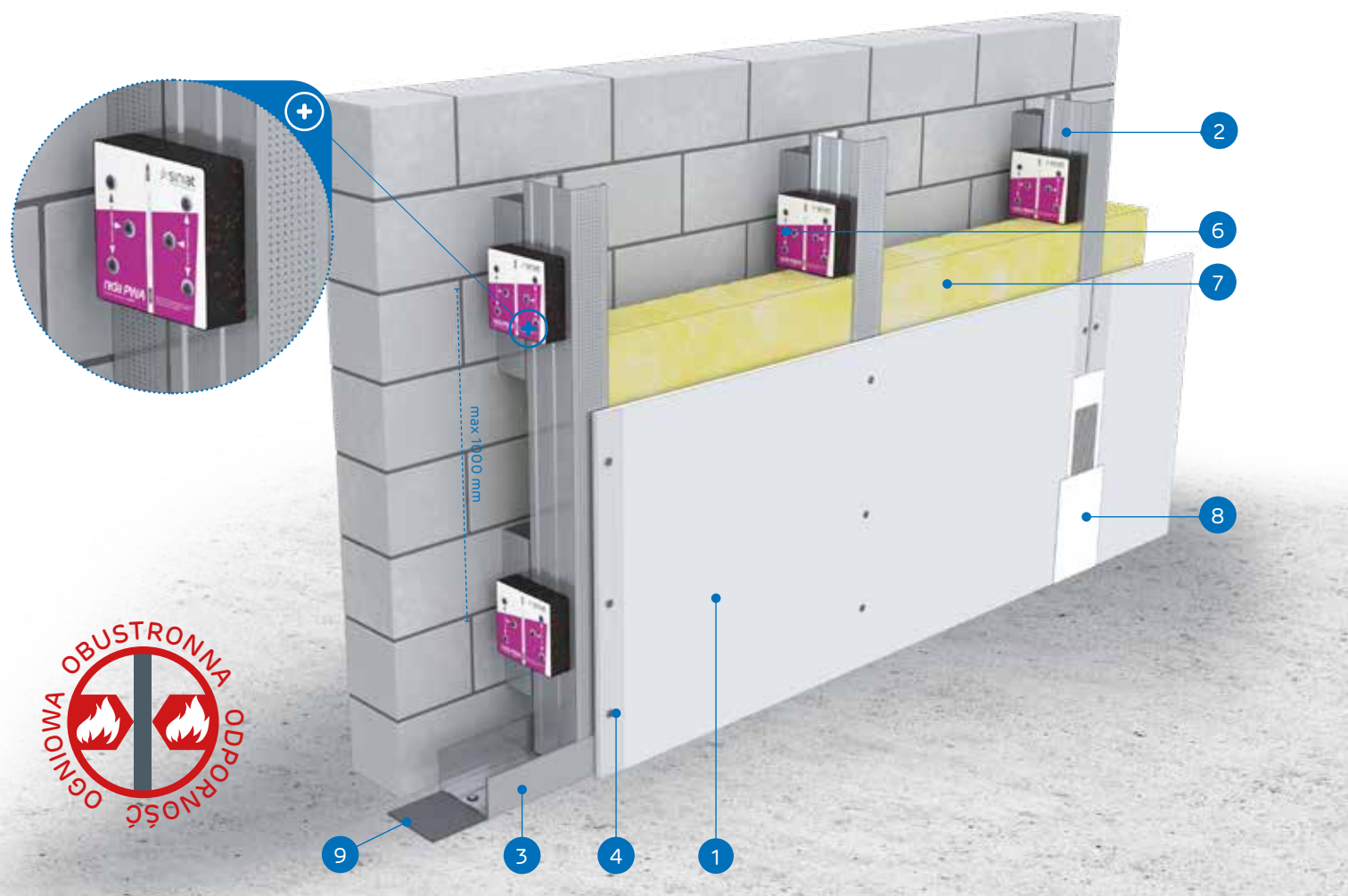

MATERIAŁY:

1. Płyta gipsowo-kartonowa Nida
2. Profil Nida C 75
3. Profil Nida U 75
4. Blachowkręty Nida 3,5 x 25 mm
5. Blachowkręty Nida 3,5 x 45 mm
6. Przewiązka wibroakustyczna Nida PWA 75
7. Materiał izolacyjny wełna mineralna (opcja)
8. Spoina pomiędzy płytami g-k wykonana z masy gipsowej Nida z taśmą zbrojącą Nida
9. Taśma uszczelniająca do izolacji akustycznej Nida

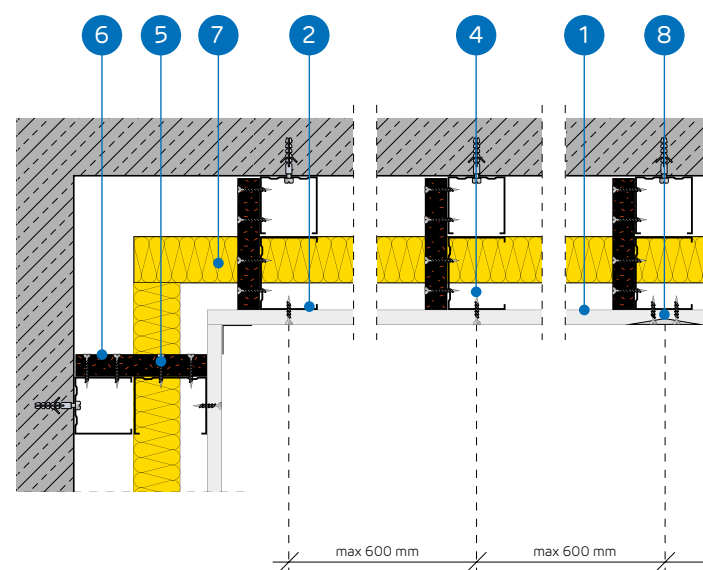

SYSTEM OKŁADZIN ŚCIENNYCH KOTWIONYCH NA KONSTRUKCJI NOŚNEJ NIDA C75 (NIDA PWA)

PARAMETRY TECHNICZNE

Nazwa systemu Nida Tynk ¹⁾	Poszycie płytami gipsowymi			Konstrukcja nośna		Materiał izolacyjny			Maksymalna wysokość [mm]	Izolacyjność akustyczna			Ciężar zabudowy 1m ² [kg]	Klasa odporności ogniowej [min]	System specjalny
	Nida	Grubość [mm]	Oznaczenie wg normy	Rozstaw przewiązek wibroakustycznych Nida PWA75	Rozstaw profili Nida C75	W zakresie izolacyjności akustycznej				Rw [dB]	Ra1 [dB]	Ra2 [dB]			
				[mm]	[mm]	Wełna mineralna	Grubość [mm]	Gęstość [kg/m ³]							
C75/PWA-12,5/Expert	Expert	12,5	A	1000	600	szklana	50	12	3000	34	32	28	12,0	-	-
C75/PWA-12,5/Woda ²⁾	Woda	12,5	H2	1000	600	szklana	50	12	3000	34	32	28	12,0	-	-
C75/PWA-12,5/Ogień+	Ogień Plus	12,5	DF	1000	600	szklana	50	12	3000	36	34	30	14,0	(R)EI15	-
C75/PWA-12,5/WodaOgień+	Woda Ogień Plus	12,5	DFH2	1000	600	szklana	50	12	3000	36	34	30	14,0	(R)EI15	-
C75/PWA-12,5/Cicha	Cicha	12,5	DFH1R	1000	600	szklana	75	12	3000	50 ³⁾	49	46	17,0	(R)EI15	●
C75/PWA-12,5/Twarda	Twarda	12,5	DEFH1R	1000	600	szklana	75	12	3000	49 ³⁾	48	45	17,0	(R)EI15	●
C75/PWA-12,5/Hydro	Hydro	12,5	GMFH1I	1000	600	szklana	50	12	3000	36	34	30	15,0	(R)EI15	●
C75/PWA-18/Ogień+	Ogień Plus	18,0	DF	1000	600	szklana	50	12	3000	37	36	32	18,0	(R)EI30	-

¹⁾ Europejska Ocena Techniczna ETA 15/0301.²⁾ W pomieszczeniach o wilgotności względnej powietrza do 85% w sekcjach narożnych na intensywne działanie wody zaleca się stosowanie płyt gipsowych z włóknami Nida Hydro (płaszczyzny poziome i pionowe w okolicach wanny, prysznicza itp.)³⁾ Izolacyjność akustyczna oszacowana na podstawie symulacji w programie INSUL dla układu: okładzina z płyty g-k + ściana masywna z bloczków gazobetonowych, gr. 11,5 cm, gęstość 600 kg/m³.ZUŻYCIE MATERIAŁÓW NA 1M² OKŁADZIN ŚCIENNYCH KOTWIONYCH W SYSTEMIE NIDA TYNK

Nazwa materiału	J.m.	Typ systemu Nida Tynk							
		C75/PWA-12,5/Expert	C75/PWA-12,5/Woda	C75/PWA-12,5/Ogień+	C75/PWA-12,5/WodaOgień+	C75/PWA-12,5/Cicha	C75/PWA-12,5/Twarda	C75/PWA-12,5/Hydro	C75/PWA-18/Ogień+
		Zużycie materiału na 1m ²							
Płyta Nida Expert 12,5 mm	m ²	1,0	-	-	-	-	-	-	-
Płyta Nida Woda 12,5 mm	m ²	-	1,0	-	-	-	-	-	-
Płyta Nida Ogień Plus 12,5 mm	m ²	-	-	1,0	-	-	-	-	-
Płyta Nida Woda Ogień Plus 12,5 mm	m ²	-	-	-	1,0	-	-	-	-
Płyta Nida Cicha 12,5 mm	m ²	-	-	-	-	1,0	-	-	-
Płyta Nida Twarda 12,5 mm	m ²	-	-	-	-	-	1,0	-	-
Płyta Nida Hydro 12,5 mm	m ²	-	-	-	-	-	-	1,0	-
Płyta Nida Ogień Plus 18,0 mm	m ²	-	-	-	-	-	-	-	1,0
Profil Nida C75	mb	1,8	1,8	1,8	1,8	1,8	1,8	1,8	1,8
Profil Nida C50 ⁴⁾	mb	0,2	0,2	0,2	0,2	0,2	0,2	0,2	0,2
Profil Nida U75	mb	0,7	0,7	0,7	0,7	0,7	0,7	0,7	0,7
Przewiązka wibroakustyczna Nida PWA75	szt.	1,1	1,1	1,1	1,1	1,1	1,1	1,1	1,1
Element kotwiący ⁵⁾	szt.	2,9	2,9	2,9	2,9	2,9	2,9	2,9	2,9
Blachowkręty Nida 3,5x25 mm	szt.	12,0	12,0	12,0	12,0	-	-	-	-
Blachowkręty Nida 3,5x35 mm	szt.	-	-	-	-	-	-	-	12,0
Blachowkręty Nida 3,5x45 mm	szt.	7,0	7,0	7,0	7,0	7,0	7,0	7,0	7,0
Wkręty FixDens 4,2x25 mm	szt.	-	-	-	-	12,0	12,0	-	-
Blachowkręty Nida Hydro C5 3,5x25 mm	szt.	-	-	-	-	-	-	12,0	-
Taśma zbrojąca Nida	mb	1,4	1,4	1,4	1,4	1,4	1,4	1,4	1,4
Taśma izolacji akustycznej Nida	mb	0,6	0,6	0,6	0,6	0,6	0,6	0,6	0,6
Gips szpachlowy Nida Start	kg	0,3	0,3	0,3	0,3	0,3	-	-	0,3
Gips szpachlowy Nida Finish	kg	0,1	0,1	0,1	0,1	0,1	-	-	0,1
Gotowa masa szpachlowa Nida Hydromix ⁶⁾	kg	-	-	-	-	-	0,4	0,4	-
Wełna mineralna ⁷⁾	m ²	1,0	1,0	1,0	1,0	1,0	1,0	1,0	1,0

⁴⁾ Nida C50 - profil przyłączeniowy.⁵⁾ Typ elementu kotwiącego dobrać indywidualnie pod względem typu podłoża oraz całkowitego ciężaru zabudowy.⁶⁾ W przypadku płyt gipsowo-włókowych z włóknami Nida Twarda alternatywnie stosować gips szpachlowy Nida Max.⁷⁾ Zastosowanie wg wymagań.

Normy zużycia nie uwzględniają strat materiałowych.



nida Tynk

Klasa
odporności
ogniowej:
(R)EI30
(R)EI60Maksymalna
izolacyjność
akustyczna:
50 dBMaksymalna
wysokość
zabudowy:
4000 mmCiężar 1m²
zabudowy:
20,0-34,0 kgNumer
dokumentu
związanego:
ETA 15/0301Deklaracja Właściwości Użytkowych:
DoP/Separate Lining System/0012/15.11.2016

SYSTEMY:

C75/PWA-25; C75/PWA-27,5; C75/PWA-30

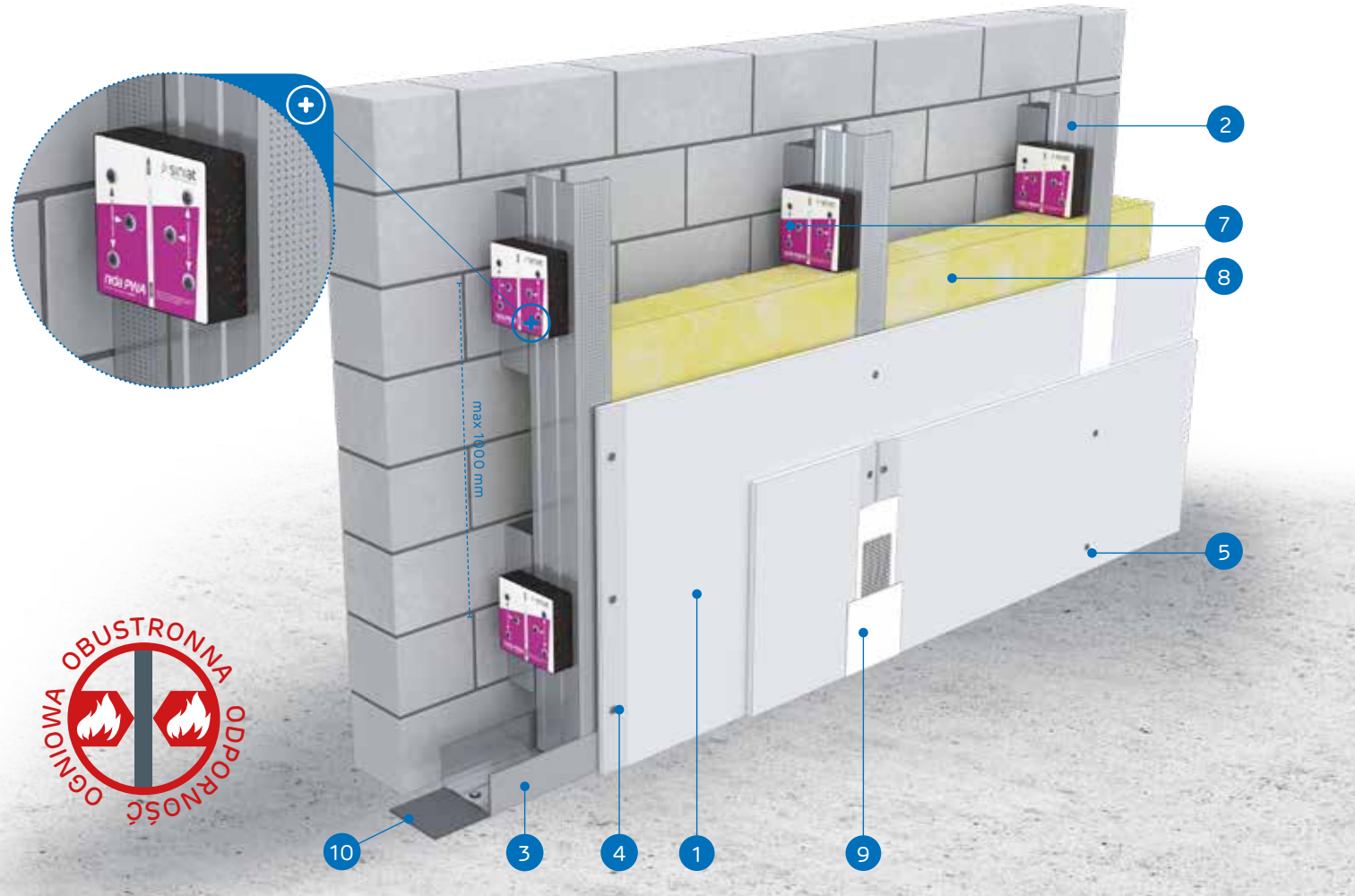

MATERIAŁY:

1. Płyta gipsowo-kartonowa Nida
2. Profil Nida C 75
3. Profil Nida U 75
4. Blachowkręty Nida 3,5 x 25 mm
5. Blachowkręty Nida 3,5 x 35 mm
6. Blachowkręty Nida 3,5 x 45 mm
7. Przewiązka wibroakustyczna Nida PWA 75
8. Materiał izolacyjny wełna mineralna (opcja)
9. Spoina pomiędzy płytami g-k wykonana z masy gipsowej Nida z taśmą zbrojącą Nida
10. Taśma uszczelniająca do izolacji akustycznej Nida

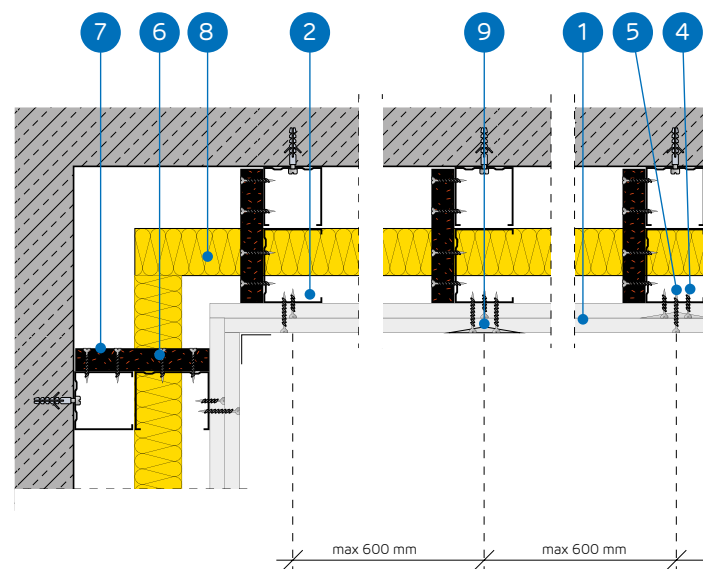

SYSTEM OKŁADZIN ŚCIENNYCH KOTWIONYCH NA KONSTRUKCJI NOŚNEJ NIDA C75 (NIDA PWA)

PARAMETRY TECHNICZNE

Nazwa systemu Nida Tynk ¹⁾	Posycie płytami gipsowymi			Konstrukcja nośna		Materiał izolacyjny			Maksymalna wysokość [mm]	Izolacyjność akustyczna			Ciężar zabudowy 1m ² [kg]	Klasa odporności ogniowej [min]	System specjalny
	Nida	Grubość [mm]	Oznaczenie wg normy	Rozstaw przewiązek wibroakustycznych Nida PWA75 [mm]	Rozstaw profili Nida C75 [mm]	Włna mineralna	Grubość [mm]	Gęstość [kg/m ³]		Rw [dB]	Ra1 [dB]	Ra2 [dB]			
C75/PWA-25/Expert	Expert	2x12,5	A	1000	600	szklana	50	12	4000	37	35	31	20,0	-	-
C75/PWA-25/Woda ²⁾	Woda	2x12,5	H2	1000	600	szklana	50	12	4000	37	35	31	20,0	-	-
C75/PWA-25/OgieńTypF	Ogień Typ F	2x12,5	F	1000	600	szklana	50	12	4000	37	35	31	20,0	(R)EI30	-
C75/PWA-25/Ogień+	Ogień Plus	2x12,5	DF	1000	600	szklana	50	12	4000	40	38	35	24,0	(R)EI30	-
C75/PWA-25/WodaOgień+	Woda Ogień Plus	2x12,5	DFH2	1000	600	szklana	50	12	4000	40	38	35	24,0	(R)EI30	-
C75/PWA-25/Cicha	Cicha	2x12,5	DFH1IR	1000	600	szklana	75	12	4000	50 ⁴⁾	50	48	29,0	(R)EI30	●
C75/PWA-25/Twarda	Twarda	2x12,5	DEFH1IR	1000	600	szklana	75	12	4000	50 ⁴⁾	49	47	29,0	(R)EI30	●
C75/PWA-25/Hydro	Hydro	2x12,5	GMFH1I	1000	600	szklana	50	12	4000	40	38	35	25,0	(R)EI30	●
C75/PWA-27,5/Ogień+ ³⁾	Ogień Plus	1x12,5+1x15,0	DF	1000	600	szklana	50	12	4000	40	38	35	27,0	(R)EI60	-
C75/PWA-30/Ogień+	Ogień Plus	2x15,0	DF	1000	600	szklana	50	12	4000	41	40	37	31,0	(R)EI60	-
C75/PWA-30/Twarda	Twarda	2x15,0	DEFH1IR	1000	600	szklana	75	12	4000	49 ⁴⁾	49	47	34,0	(R)EI60	●
C75/PWA-30/Hydro	Hydro	2x15,0	GMFH1I	1000	600	szklana	50	12	4000	41	40	37	31,0	(R)EI60	●

¹⁾ Europejska Ocena Techniczna ETA 15/0301.²⁾ W pomieszczeniach o wilgotności względnej powietrza do 85% w sekcjach narożnych na intensywne działanie wody zaleca się stosowanie płyt gipsowych z włóknami Nida Hydro (płaszczyzny poziome i pionowe w okolicach wanny, prysznic itp.)³⁾ W systemie w klasie odporności ogniowej (R)EI60 w konfiguracji 1x12,5 mm + 1x15,0 mm możliwość zamiany płyty Nida Ogień Plus typ DF tylko na płytę Nida Woda Ogień Plus typ DFH2.⁴⁾ Izolacyjność akustyczna oszacowana na podstawie symulacji w programie INSUL dla układu: okładzina z płyty g-k + ściana masywna z blozków gazobetonowych, gr. 11,5 cm, gęstość 600 kg/m³.ZUŻYCIE MATERIAŁÓW NA 1M² OKŁADZIN ŚCIENNYCH KOTWIONYCH W SYSTEMIE NIDA TYNK

Nazwa materiału	J.m.	Typ systemu Nida Tynk											
		C75/PWA-25/Expert	C75/PWA-25/Woda	C75/PWA-25/OgieńTypF	C75/PWA-25/Ogień+	C75/PWA-25/WodaOgień+	C75/PWA-25/Cicha	C75/PWA-25/Twarda	C75/PWA-25/Hydro	C75/PWA-27,5/Ogień+	C75/PWA-30/Ogień+	C75/PWA-30/Twarda	C75/PWA-30/Hydro
Zużycie materiału na 1m ²													
Płyta Nida Expert 12,5 mm	m ²	2,0	-	-	-	-	-	-	-	-	-	-	-
Płyta Nida Woda 12,5 mm	m ²	-	2,0	-	-	-	-	-	-	-	-	-	-
Płyta Nida Ogień Typ F 12,5 mm	m ²	-	-	2,0	-	-	-	-	-	-	-	-	-
Płyta Nida Ogień Plus 12,5 mm	m ²	-	-	-	2,0	-	-	-	1,0	-	-	-	-
Płyta Nida Woda Ogień Plus 12,5 mm	m ²	-	-	-	-	2,0	-	-	-	-	-	-	-
Płyta Nida Cicha 12,5 mm	m ²	-	-	-	-	-	2,0	-	-	-	-	-	-
Płyta Nida Twarda 12,5 mm	m ²	-	-	-	-	-	-	2,0	-	-	-	-	-
Płyta Nida Hydro 12,5 mm	m ²	-	-	-	-	-	-	-	2,0	-	-	-	-
Płyta Nida Ogień Plus 15,0 mm	m ²	-	-	-	-	-	-	-	-	2,0	-	-	-
Płyta Nida Twarda 15,0 mm	m ²	-	-	-	-	-	-	-	-	-	2,0	-	-
Płyta Nida Hydro 15,0 mm	m ²	-	-	-	-	-	-	-	-	-	-	2,0	-
Profil Nida C75	mb	1,8	1,8	1,8	1,8	1,8	1,8	1,8	1,8	1,8	1,8	1,8	1,8
Profil Nida C50 ⁵⁾	mb	0,2	0,2	0,2	0,2	0,2	0,2	0,2	0,2	0,2	0,2	0,2	0,2
Profil Nida U75	mb	0,7	0,7	0,7	0,7	0,7	0,7	0,7	0,7	0,7	0,7	0,7	0,7
Przewiązka wibroakustyczna Nida PWA75	szt.	1,1	1,1	1,1	1,1	1,1	1,1	1,1	1,1	1,1	1,1	1,1	1,1
Element kotwiący ⁶⁾	szt.	2,9	2,9	2,9	2,9	2,9	2,9	2,9	2,9	2,9	2,9	2,9	2,9
Blachowkręty Nida 3,5x25 mm	szt.	4,0	4,0	4,0	4,0	4,0	-	-	-	4,0	4,0	-	-
Blachowkręty Nida 3,5x35 mm	szt.	12,0	12,0	12,0	12,0	12,0	-	-	-	-	-	-	-
Blachowkręty Nida 3,5x45 mm	szt.	7,0	7,0	7,0	7,0	7,0	7,0	7,0	19,0	19,0	7,0	7,0	-
Wkręty FixDens 4,2x25 mm	szt.	-	-	-	-	-	4,0	4,0	-	-	4,0	-	-
Wkręty FixDens 4,2x42 mm	szt.	-	-	-	-	-	-	12,0	12,0	-	-	12,0	-
Blachowkręty Nida Hydro C5 3,5x25 mm	szt.	-	-	-	-	-	-	-	4,0	-	-	-	4,0
Blachowkręty Nida Hydro C5 3,5x41 mm	szt.	-	-	-	-	-	-	-	-	12,0	-	-	12,0
Taśma zbrojąca Nida	mb	1,4	1,4	1,4	1,4	1,4	1,4	1,4	1,4	1,4	1,4	1,4	1,4
Taśma izolacji akustycznej Nida	mb	0,6	0,6	0,6	0,6	0,6	0,6	0,6	0,6	0,6	0,6	0,6	0,6
Gips szpachlowy Nida Start	kg	0,6	0,6	0,6	0,6	0,6	0,6	-	-	0,6	0,6	-	-
Gips szpachlowy Nida Finish	kg	0,1	0,1	0,1	0,1	0,1	0,1	-	-	0,1	0,1	-	-
Gotowa masa szpachlowa Nida Hydromix ⁷⁾	kg	-	-	-	-	-	-	0,7	0,7	-	-	0,7	0,7
Wełna mineralna ⁸⁾	m ²	1,0	1,0	1,0	1,0	1,0	1,0	1,0	1,0	1,0	1,0	1,0	1,0

⁵⁾ Nida C50 - profil przyłączeniowy.⁶⁾ Typ elementu kotwiącego dobrany indywidualnie pod względem typu podłoża oraz całkowitego ciężaru zabudowy.⁷⁾ W przypadku płyt gipsowo-widrowych z włóknami Nida Twarda alternatywnie stosować gips szpachlowy Nida Max.⁸⁾ Zastosowanie wg wymagań.

Normy zużycia nie uwzględniają strat materiałowych.



nida Tynk

Klasa odporności ogniowej:
(R)EI60
(R)EI120Maksymalna izolacyjność akustyczna:
51 dBMaksymalna wysokość zabudowy:
4000 mmCiężar 1m² zabudowy:
34,0-44,0 kgNumer dokumentu związanego:
ETA 15/0301Deklaracja Właściwości Użytkowych:
DoP/Separate Lining System/0012/15.11.2016

SYSTEMY:

C75/PWA-37,5; C75/PWA-45

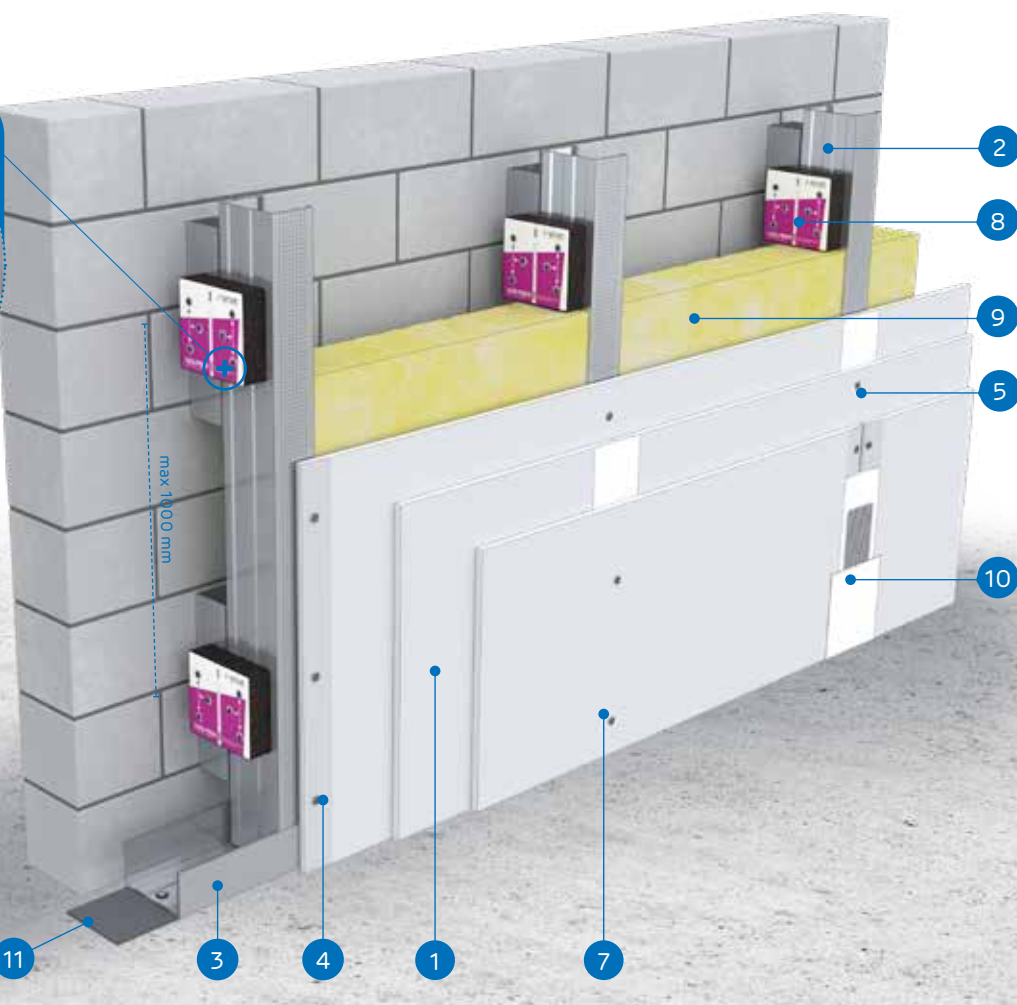

MATERIAŁY:

1. Płyta gipsowo-kartonowa Nida
2. Profil Nida C 75
3. Profil Nida U 75
4. Blachowkręty Nida 3,5 x 25 mm
5. Blachowkręty Nida 3,5 x 35 mm
6. Blachowkręty Nida 3,5 x 45 mm
7. Blachowkręty Nida 3,5 x 55 mm
8. Przewiązka wibroakustyczna Nida PWA 75
9. Materiał izolacyjny wełna mineralna (opcja)
10. Spoina pomiędzy płytami g-k wykonana z masy gipsowej Nida z taśmą zbrojącą Nida
11. Taśma uszczelniająca do izolacji akustycznej Nida

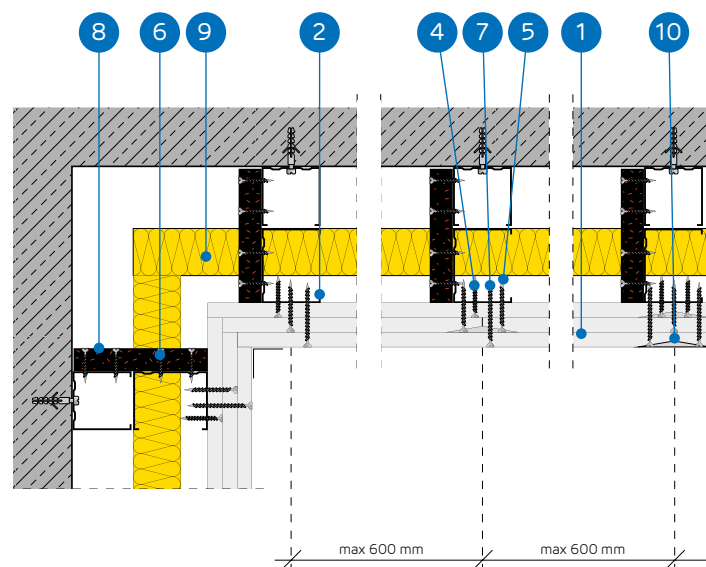

SYSTEM OKŁADZIN ŚCIENNYCH KOTWIONYCH NA KONSTRUKCJI NOŚNEJ NIDA C75 (NIDA PWA)

PARAMETRY TECHNICZNE

Nazwa systemu Nida Tynk ¹⁾	Poszycie płytami gipsowymi			Konstrukcja nośna		Materiał izolacyjny			Maksymalna wysokość	Izolacyjność akustyczna			Ciężar zabudowy 1m ²	Klasa odporności ogniowej	System specjalny
	Nida	Grubość [mm]	Oznaczenie wg normy	Rozstaw przewiązek wibroakustycznych Nida PWA75 [mm]	Rozstaw profilu Nida C75 [mm]	W zakresie izolacyjności akustycznej				Rw [dB]	Ra1 [dB]	Ra2 [dB]			
						Wełna mineralna	Grubość [mm]	Gęstość [kg/m ³]							
C75/PWA-37,5/Ogień+	Ogień Plus	3x12,5	DF	1000	600	szklana	50	12	4000	41	40	37	34,0	(R)EI60	-
C75/PWA-37,5/WodaOgień+	Woda Ogień Plus	3x12,5	DFH2	1000	600	szklana	50	12	4000	41	40	37	34,0	(R)EI60	-
C75/PWA-37,5/Cicha	Cicha	3x12,5	DFH1IR	1000	600	szklana	75	12	4000	51 ³⁾	50	48	42,0	(R)EI60	●
C75/PWA-37,5/Twarda	Twarda	3x12,5	DEFH1IR	1000	600	szklana	75	12	4000	50 ³⁾	50	48	42,0	(R)EI60	●
C75/PWA-37,5/Hydro	Hydro	3x12,5	GMFH1I	1000	600	szklana	50	12	4000	41	40	37	36,0	(R)EI60	●
C75/PWA-45/Ogień+ ²⁾	Ogień Plus	3x15,0	DF	1000	600	szklana	50	12	4000	41	40	37	44,0	(R)EI120	-
C75/PWA-45/WodaOgień+ ²⁾	Woda Ogień Plus	3x15,0	DFH2	1000	600	szklana	50	12	4000	41	40	37	44,0	(R)EI120	-

¹⁾ Europejska Ocena Techniczna ETA 15/0301.²⁾ W systemach w klasie odporności ogniowej (R)EI120 w konfiguracji 3x15,0 mm brak możliwości zamiany płyt.³⁾ Izolacyjność akustyczna oszacowana na podstawie symulacji w programie INSUL dla układu: okładzina z płyty g-k + ściana masywna z bloczków gazobetonowych, gr. 11,5 cm, gęstość 600 kg/m³.ZUŻYCIE MATERIAŁÓW NA 1M² OKŁADZIN ŚCIENNYCH KOTWIONYCH W SYSTEMIE NIDA TYNK

Nazwa materiału	J.m.	Typ systemu Nida Tynk						
		C75/PWA-37,5/Ogień+	C75/PWA-37,5/WodaOgień+	C75/PWA-37,5/Cicha	C75/PWA-37,5/Twarda	C75/PWA-37,5/Hydro	C75/PWA-45/Ogień+	C75/PWA-45/WodaOgień+
		Zużycie materiału na 1m ²						
Płyta Nida Ogień Plus 12,5 mm	m ²	3,0	-	-	-	-	-	-
Płyta Nida Woda Ogień Plus 12,5 mm	m ²	-	3,0	-	-	-	-	-
Płyta Nida Cicha 12,5 mm	m ²	-	-	3,0	3,0	-	-	-
Płyta Nida Twarda 12,5 mm	m ²	-	-	3,0	3,0	-	-	-
Płyta Nida Hydro 12,5 mm	m ²	-	-	-	-	3,0	-	-
Płyta Nida Ogień Plus 15,0 mm	m ²	-	-	-	-	-	3,0	-
Płyta Nida Woda Ogień Plus 15,0 mm	m ²	-	-	-	-	-	-	3,0
Profil Nida C75	mb	1,8	1,8	1,8	1,8	1,8	1,8	1,8
Profil Nida C50 ⁴⁾	mb	0,2	0,2	0,2	0,2	0,2	0,2	0,2
Profil Nida U75	mb	0,7	0,7	0,7	0,7	0,7	0,7	0,7
Przewiązka wibroakustyczna Nida PWA75	szt.	1,1	1,1	1,1	1,1	1,1	1,1	1,1
Element kotwiący ⁵⁾	szt.	2,9	2,9	2,9	2,9	2,9	2,9	2,9
Blachowkręty Nida 3,5x25 mm	szt.	4,0	4,0	-	-	-	4,0	4,0
Blachowkręty Nida 3,5x35 mm	szt.	4,0	4,0	-	-	-	-	-
Blachowkręty Nida 3,5x45 mm	szt.	7,0	7,0	7,0	7,0	7,0	11,0	11,0
Blachowkręty Nida 3,5x55 mm	szt.	12,0	12,0	-	-	-	-	-
Blachowkręty Nida 4,2x70 mm	szt.	-	-	-	-	-	12,0	12,0
Wkręty FixDens 4,2x25 mm	szt.	-	-	4,0	4,0	-	-	-
Wkręty FixDens 4,2x42 mm	szt.	-	-	4,0	4,0	-	-	-
Wkręty FixDens 4,2x60 mm	szt.	-	-	12,0	12,0	-	-	-
Blachowkręty Nida Hydro C5 3,5x25 mm	szt.	-	-	-	-	4,0	-	-
Blachowkręty Nida Hydro C5 3,5x41 mm	szt.	-	-	-	-	4,0	-	-
Blachowkręty Nida Hydro C5 3,5x55 mm	szt.	-	-	-	-	12,0	-	-
Taśma zbrojąca Nida	mb	1,4	1,4	1,4	1,4	1,4	1,4	1,4
Taśma izolacji akustycznej Nida	mb	0,6	0,6	0,6	0,6	0,6	0,6	0,6
Gips szpachlowy Nida Start	kg	0,9	0,9	0,9	-	-	0,9	0,9
Gips szpachlowy Nida Finish	kg	0,1	0,1	0,1	-	-	0,1	0,1
Gotowa masa szpachlowa Nida Hydromix ⁶⁾	kg	-	-	-	1,0	1,0	-	1,3
Wełna mineralna ⁷⁾	m ²	1,0	1,0	1,0	1,0	1,0	1,0	1,0

⁴⁾ Nida C50 - profil przyłączeniowy.⁵⁾ Typ elementu kotwiącego dobrać indywidualnie pod względem typu podłoża oraz całkowitego ciężaru zabudowy.⁶⁾ W przypadku płyt gipsowo-włónowych z włóknami Nida Twarda alternatywnie stosować gips szpachlowy Nida Max.⁷⁾ Zastosowanie wg wymagań.

Normy zużycia nie uwzględniają strat materiałowych.



nida Tynk

Klasa odporności ogniowej:
(R)EI90
(R)EI120Maksymalna izolacyjność akustyczna:
51 dBMaksymalna wysokość zabudowy:
4000 mmCiężar 1m² zabudowy:
44,0-66,0 kgNumer dokumentu związanego:
ETA 15/0301Deklaracja Właściwości Użytkowych:
DoP/Separate Lining System/0012/15.11.2016

SYSTEMY:

C75/PWA-50; C75/PWA-55; C75/PWA-60

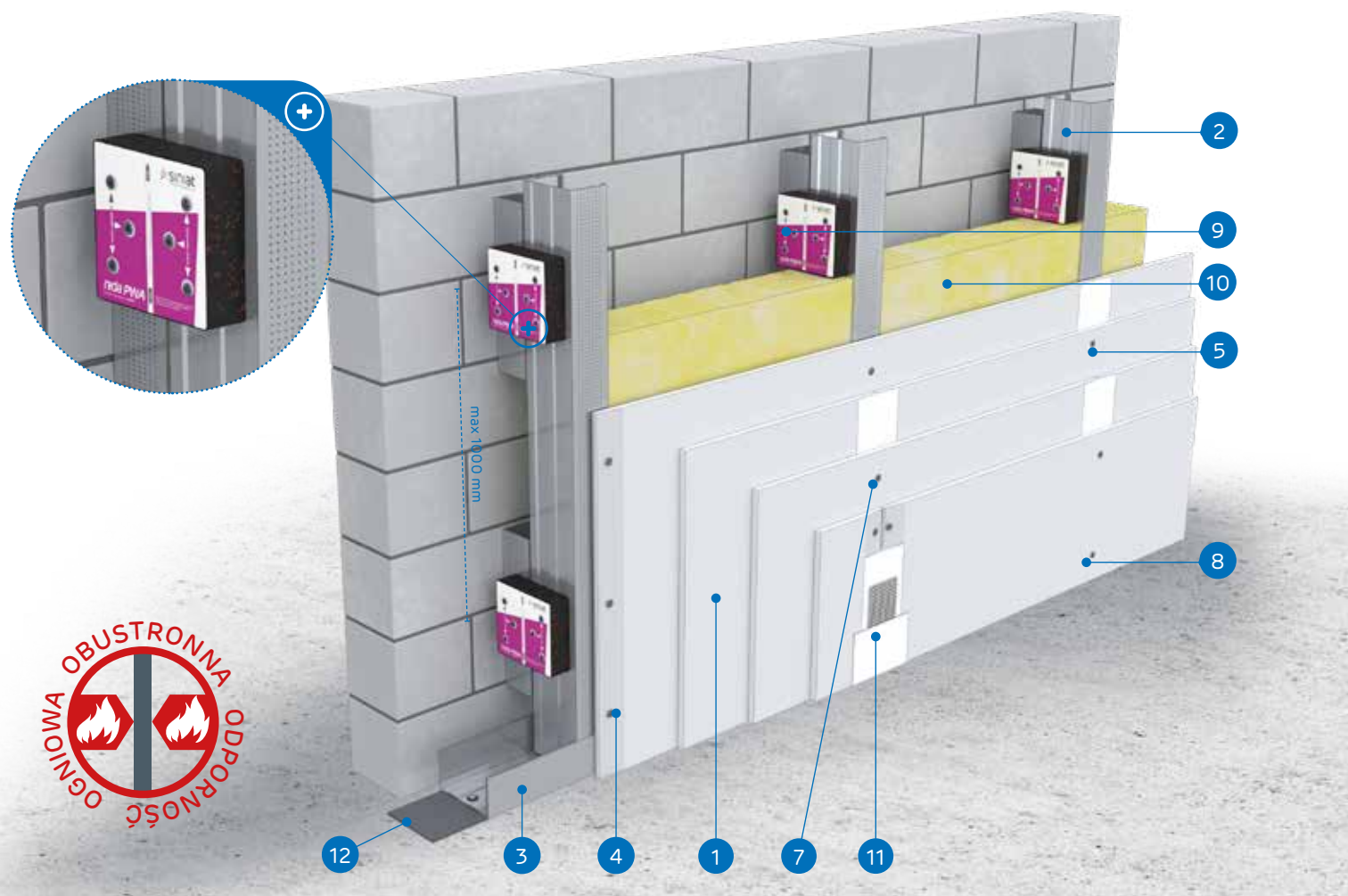

MATERIAŁY:

1. Płyta gipsowo-kartonowa Nida
2. Profil Nida C 75
3. Profil Nida U 75
4. Blachowkręty Nida 3,5 x 25 mm
5. Blachowkręty Nida 3,5 x 35 mm
6. Blachowkręty Nida 3,5 x 45 mm
7. Blachowkręty Nida 3,5 x 55 mm
8. Blachowkręty Nida 4,2 x 70 mm
9. Przewiązka wibroakustyczna Nida PWA 75
10. Materiał izolacyjny wełna mineralna (opcja)
11. Spoina pomiędzy płytami g-k wykonana z masy gipsowej Nida z taśmą zbrojącą Nida
12. Taśma uszczelniająca do izolacji akustycznej Nida

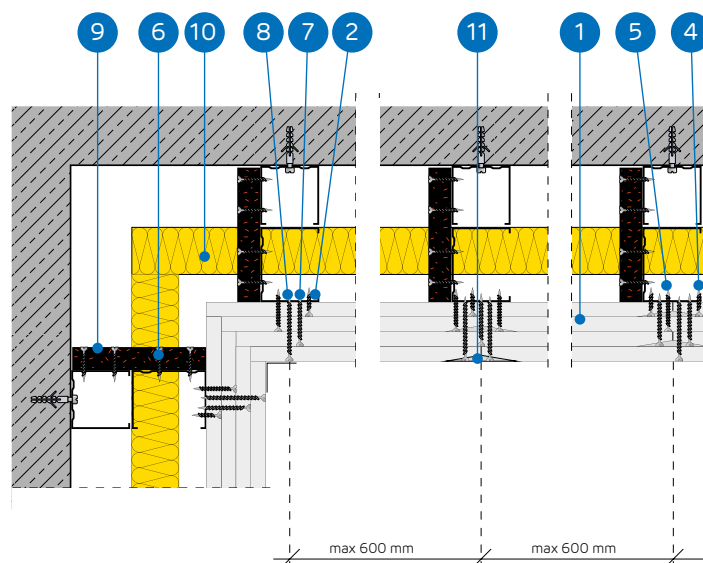

SYSTEM OKŁADZIN ŚCIENNYCH KOTWIONYCH NA KONSTRUKCJI NOŚNEJ NIDA C75 (NIDA PWA)

PARAMETRY TECHNICZNE

Nazwa systemu Nida Tynk ¹⁾	Poszycie płytami gipsowymi			Konstrukcja nośna		Materiał izolacyjny			Maksymalna wysokość [mm]	Izolacyjność akustyczna			Ciężar zabudowy 1m ² [kg]	Klasa odporności ogniowej [min]	System specjalny
	Nida	Grubość [mm]	Oznaczenie wg normy	Rozstaw przewiązek wibroakustycznych Nida PWA75 [mm]	Rozstaw profili Nida C75 [mm]	W zakresie izolacyjności akustycznej				Rw [dB]	Ra1 [dB]	Ra2 [dB]			
						Wełna mineralna	Grubość [mm]	Gęstość [kg/m ³]							
C75/PWA-50/Ogień+	Ogień Plus	4x12,5	DF	1000	600	szklana	75	14	4000	43	41	38	44,0	(R)EI90	-
C75/PWA-50/WodaOgień+	Woda Ogień Plus	4x12,5	DFH2	1000	600	szklana	75	14	4000	43	41	38	44,0	(R)EI90	-
C75/PWA-50/Cicha	Cicha	4x12,5	DFH1IR	1000	600	szklana	75	14	4000	51 ²⁾	51	49	55,0	(R)EI90	●
C75/PWA-50/Twarda	Twarda	4x12,5	DFH1IR	1000	600	szklana	75	14	4000	51 ²⁾	50	48	55,0	(R)EI90	●
C75/PWA-50/Hydro	Hydro	4x12,5	GMFH1I	1000	600	szklana	75	14	4000	43	41	38	47,0	(R)EI90	●
C75/PWA-55/Ogień+	Ogień Plus	2x12,5+2x15,0	DF	1000	600	szklana	75	14	4000	43	41	38	51,0	(R)EI120	-
C75/PWA-55/Twarda	Twarda	2x12,5+2x15,0	DFH1IR	1000	600	szklana	75	14	4000	51 ²⁾	50	48	60,0	(R)EI120	●
C75/PWA-55/Hydro	Hydro	2x12,5+2x15,0	GMFH1I	1000	600	szklana	75	14	4000	43	41	38	52,0	(R)EI120	●
C75/PWA-60/Ogień+	Ogień Plus	4x15,0	DF	1000	600	szklana	75	14	4000	44	42	40	58,0	(R)EI120	-
C75/PWA-60/Twarda	Twarda	4x15,0	DFH1IR	1000	600	szklana	75	14	4000	51 ²⁾	50	48	66,0	(R)EI120	●
C75/PWA-60/Hydro	Hydro	4x15,0	GMFH1I	1000	600	szklana	75	14	4000	44	42	40	58,0	(R)EI120	●

¹⁾ Europejska Ocena Techniczna ETA 15/0301.²⁾ Izolacyjność akustyczna oszacowana na podstawie symulacji w programie INSUL dla układu: okładzina z płyty g-k + ściana masywna z bloczków gazobetonowych, gr. 11,5 cm, gęstość 600 kg/m³.ZUŻYCIE MATERIAŁÓW NA 1M² OKŁADZIN ŚCIENNYCH KOTWIONYCH W SYSTEMIE NIDA TYNK

Nazwa materiału	J.m.	Typ systemu Nida Tynk											
		C75/PWA-50/Ogień+	C75/PWA-50/WodaOgień+	C75/PWA-50/Cichy	C75/PWA-50/Twarda	C75/PWA-50/Hydro	C75/PWA-55/Ogień+	C75/PWA-55/Twarda	C75/PWA-55/Hydro	C75/PWA-60/Ogień+	C75/PWA-60/Twarda	C75/PWA-60/Hydro	
Zużycie materiału na 1m ²													
Płyta Nida Ogień Plus 12,5 mm	m ²	4,0	-	-	-	-	2,0	-	-	-	-	-	-
Płyta Nida Woda Ogień Plus 12,5 mm	m ²	-	4,0	-	-	-	-	-	-	-	-	-	-
Płyta Nida Cicha 12,5 mm	m ²	-	-	4,0	-	-	-	-	-	-	-	-	-
Płyta Nida Twarda 12,5 mm	m ²	-	-	-	4,0	-	-	2,0	-	-	-	-	-
Płyta Nida Hydro 12,5 mm	m ²	-	-	-	-	4,0	-	-	2,0	-	-	-	-
Płyta Nida Ogień Plus 15,0 mm	m ²	-	-	-	-	-	2,0	-	-	4,0	-	-	-
Płyta Nida Twarda 15,0 mm	m ²	-	-	-	-	-	-	2,0	-	-	4,0	-	-
Płyta Nida Hydro 15,0 mm	m ²	-	-	-	-	-	-	-	2,0	-	-	4,0	-
Profil Nida C75	mb	1,8	1,8	1,8	1,8	1,8	1,8	1,8	1,8	1,8	1,8	1,8	1,8
Profil Nida C50 ³⁾	mb	0,2	0,2	0,2	0,2	0,2	0,2	0,2	0,2	0,2	0,2	0,2	0,2
Profil Nida U75	mb	0,7	0,7	0,7	0,7	0,7	0,7	0,7	0,7	0,7	0,7	0,7	0,7
Przewiązka wibroakustyczna Nida PWA75	szt.	1,1	1,1	1,1	1,1	1,1	1,1	1,1	1,1	1,1	1,1	1,1	1,1
Element kotwiący ⁴⁾	szt.	2,9	2,9	2,9	2,9	2,9	2,9	2,9	2,9	2,9	2,9	2,9	2,9
Blachowkręty Nida 3,5x25 mm	szt.	4,0	4,0	-	-	-	4,0	-	-	4,0	-	-	-
Blachowkręty Nida 3,5x35 mm	szt.	4,0	4,0	-	-	-	-	-	-	-	-	-	-
Blachowkręty Nida 3,5x45 mm	szt.	7,0	7,0	7,0	7,0	7,0	11,0	7,0	7,0	11,0	7,0	7,0	
Blachowkręty Nida 3,5x55 mm	szt.	4,0	4,0	-	-	-	4,0	-	-	4,0	-	-	
Blachowkręty Nida 4,2x70 mm	szt.	12,0	12,0	-	-	-	12,0	-	-	12,0	-	-	
Wkręty FixDens 4,2x25 mm	szt.	-	-	4,0	4,0	-	-	4,0	-	-	4,0	-	
Wkręty FixDens 4,2x42 mm	szt.	-	-	4,0	4,0	-	-	4,0	-	-	4,0	-	
Wkręty FixDens 4,2x60 mm	szt.	-	-	4,0	4,0	-	-	4,0	-	-	4,0	-	
Wkręty FixDens 4,5x80 mm	szt.	-	-	12,0	12,0	-	-	12,0	-	-	12,0	-	
Blachowkręty Nida Hydro C5 3,5x25 mm	szt.	-	-	-	-	4,0	-	-	4,0	-	-	4,0	
Blachowkręty Nida Hydro C5 3,5x41 mm	szt.	-	-	-	-	4,0	-	-	4,0	-	-	4,0	
Blachowkręty Nida Hydro C5 3,5x55 mm	szt.	-	-	-	-	4,0	-	-	4,0	-	-	4,0	
Blachowkręty Nida Hydro C5 4,2x70 mm	szt.	-	-	-	-	-	12,0	-	-	12,0	-	-	
Taśma zbrojąca Nida	mb	1,4	1,4	1,4	1,4	1,4	1,4	1,4	1,4	1,4	1,4	1,4	
Taśma izolacji akustycznej Nida	mb	0,6	0,6	0,6	0,6	0,6	0,6	0,6	0,6	0,6	0,6	0,6	
Gips szpachlowy Nida Start	kg	1,2	1,2	1,2	-	-	1,2	-	-	1,2	-	-	
Gips szpachlowy Nida Finish	kg	0,1	0,1	0,1	-	-	0,1	-	-	0,1	-	-	
Gotowa masa szpachlowa Nida Hydromix ⁵⁾	kg	-	-	-	1,3	1,3	-	1,3	1,3	-	1,3	1,3	
Wełna mineralna ⁶⁾	m ²	1,0	1,0	1,0	1,0	1,0	1,0	1,0	1,0	1,0	1,0	1,0	

³⁾ Nida C50 - profil przyłączeniowy.⁴⁾ Typ elementu kotwiącego dobierać indywidualnie pod względem typu podłoża oraz całkowitego ciężaru zabudowy.⁵⁾ W przypadku płyt gipsowo-wiórowych z włóknami Nida Twarda alternatywnie stosować gips szpachlowy Nida Max.⁶⁾ Zastosowanie wg wymagań.

Normy zużycia nie uwzględniają strat materiałowych.



nida Tynk

Klasa odporności ogniowej:
(R)EI15
(R)EI30Maksymalna izolacyjność akustyczna:
50 dBMaksymalna wysokość zabudowy:
4000 mmCiężar 1m² zabudowy:
13,0-19,0 kgNumer dokumentu związanego:
ETA 15/0301Deklaracja Właściwości Użytkowych:
DoP/Separate Lining System/0012/15.11.2016

SYSTEMY:

C100/PWA-12,5; C100/PWA-18,0

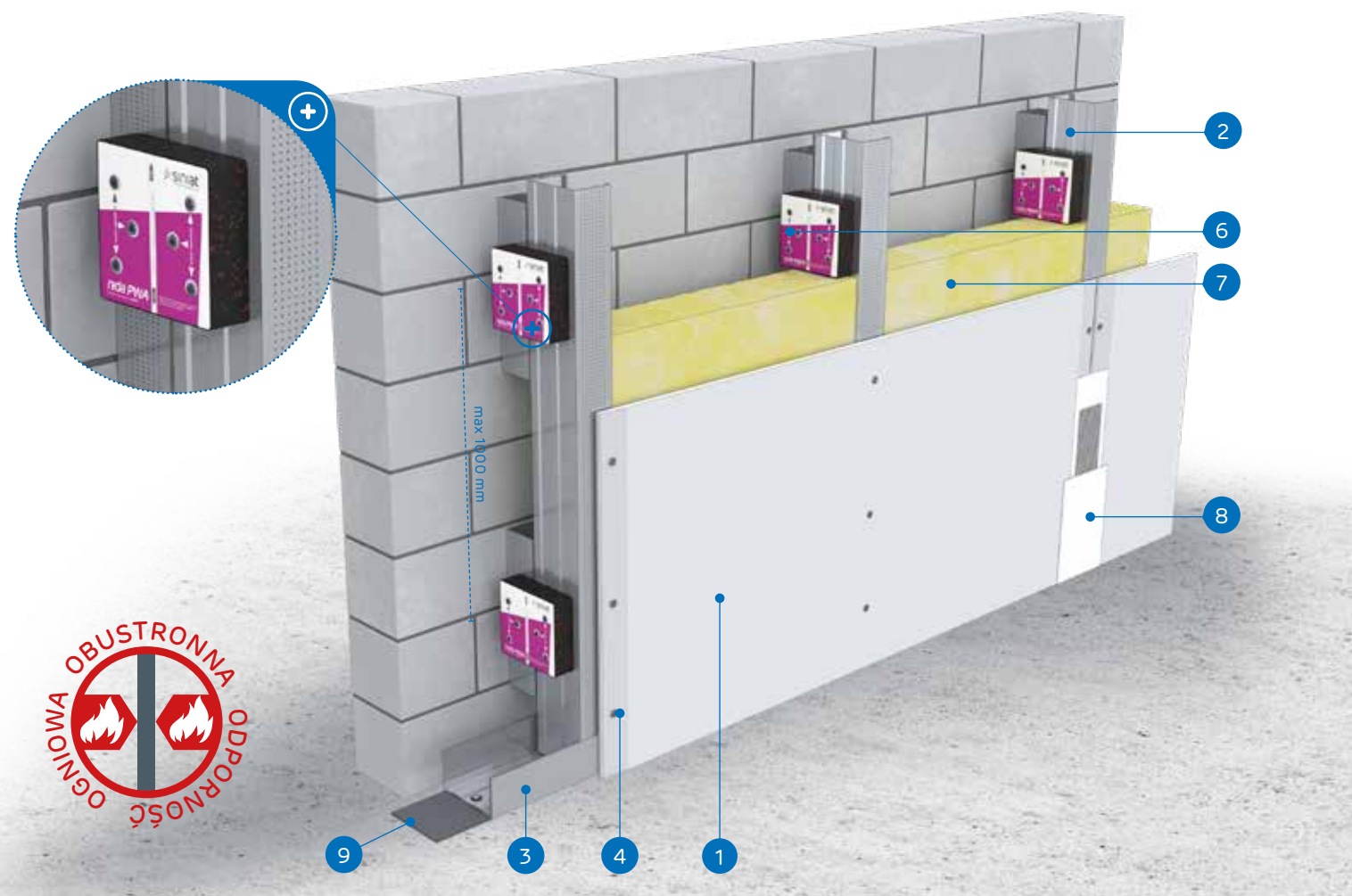

MATERIAŁY:

1. Płyta gipsowo-kartonowa Nida
2. Profil Nida C 100
3. Profil Nida U 100
4. Blachowkręty Nida 3,5 x 25 mm
5. Blachowkręty Nida 3,5 x 45 mm
6. Przewiązka wibroakustyczna Nida PWA 100
7. Materiał izolacyjny wełna mineralna (opcja)
8. Spoina pomiędzy płytami g-k wykonana z masy gipsowej Nida z taśmą zbrojącą Nida
9. Taśma uszczelniająca do izolacji akustycznej Nida

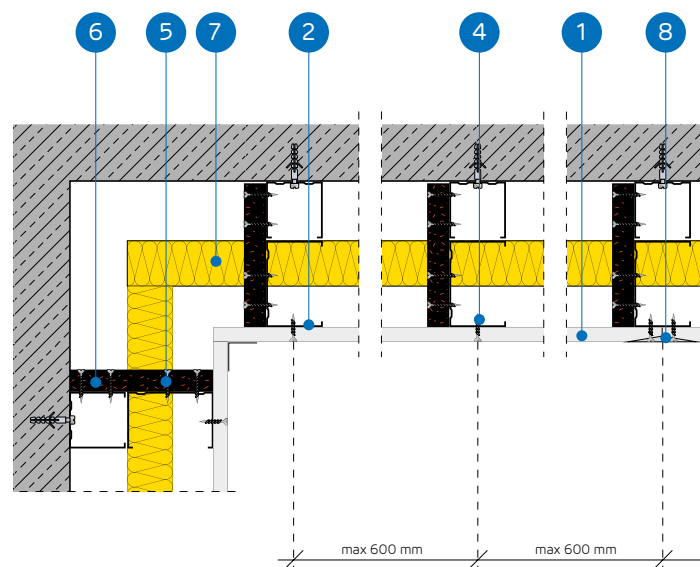

SYSTEM OKŁADZIN ŚCIENNYCH KOTWIONYCH NA KONSTRUKCJI NOŚNEJ NIDA C100 (NIDA PWA)

PARAMETRY TECHNICZNE

Nazwa systemu Nida Tynk ¹⁾	Poszycie płytami gipsowymi			Konstrukcja nośna		Materiał izolacyjny			Maksymalna wysokość [mm]	Izolacyjność akustyczna			Ciężar zabudowy 1m ² [kg]	Klasa odporności ogniowej [min]	System specjalny
	Nida	Grubość [mm]	Oznaczenie wg normy	Rozstaw przewiązek wibroakustycznych Nida PWA100 [mm]	Rozstaw profili Nida C100 [mm]	W zakresie izolacyjności akustycznej				Rw [dB]	Ra1 [dB]	Ra2 [dB]			
						Wełna mineralna	Grubość [mm]	Gęstość [kg/m ³]							
C100/PWA-12,5/Expert	Expert	12,5	A	1000	600	szklana	50	12	4000	34	32	28	13,0	-	-
C100/PWA-12,5/Woda ²⁾	Woda	12,5	H2	1000	600	szklana	50	12	4000	34	32	28	13,0	-	-
C100/PWA-12,5/Ogień+	Ogień Plus	12,5	DF	1000	600	szklana	50	12	4000	36	34	30	15,0	(R)EI15	-
C100/PWA-12,5/WodaOgień+	Woda Ogień Plus	12,5	DFH2	1000	600	szklana	50	12	4000	36	34	30	15,0	(R)EI15	-
C100/PWA-12,5/Cicha	Cicha	12,5	DFH1IR	1000	600	szklana	100	12	4000	50 ³⁾	49	47	18,0	(R)EI15	●
C100/PWA-12,5/Twarda	Twarda	12,5	DEFH1IR	1000	600	szklana	100	12	4000	49 ³⁾	49	46	18,0	(R)EI15	●
C100/PWA-12,5/Hydro	Hydro	12,5	GMFH1I	1000	600	szklana	50	12	4000	36	34	30	16,0	(R)EI15	●
C100/PWA-18/Ogień+	Ogień Plus	18,0	DF	1000	600	szklana	50	12	4000	37	36	32	19,0	(R)EI30	-

¹⁾ Europejska Ocena Techniczna ETA 15/0301.²⁾ W pomieszczeniach o wilgotności względnej powietrza do 85% w sekcjach narażonych na intensywne działanie wody zaleca się stosowanie płyt gipsowych z włóknami Nida Hydro (płaszczyzny poziome i pionowe w okolicach wanny, prysznic itp.)³⁾ Izolacyjność akustyczna oszacowana na podstawie symulacji w programie INSUL dla układu: okładzina z płyty g-k + ściana masywna z blozków gazobetonowych, gr. 11,5 cm, gęstość 600 kg/m³.ZUŻYCIЕ MATERIAŁÓW NA 1M² OKŁADZIN ŚCIENNYCH KOTWIONYCH W SYSTEMIE NIDA TYNK

Nazwa materiału	J.m.	Typ systemu Nida Tynk								
		C100/PWA-12,5/Expert	C100/PWA-12,5/Woda	C100/PWA-12,5/Ogień+	C100/PWA-12,5/WodaOgień+	C100/PWA-12,5/Cicha	C100/PWA-12,5/Twarda	C100/PWA-12,5/Hydro	C100/PWA-18/Ogień+	
Zużycie materiału na 1m ²										
Płyta Nida Expert 12,5 mm	m ²	1,0	-	-	-	-	-	-	-	-
Płyta Nida Woda 12,5 mm	m ²	-	1,0	-	-	-	-	-	-	-
Płyta Nida Ogień Plus 12,5 mm	m ²	-	-	1,0	-	-	-	-	-	-
Płyta Nida Woda Ogień Plus 12,5 mm	m ²	-	-	-	1,0	-	-	-	-	-
Płyta Nida Cicha 12,5 mm	m ²	-	-	-	-	1,0	-	-	-	-
Płyta Nida Twarda 12,5 mm	m ²	-	-	-	-	-	1,0	-	-	-
Płyta Nida Hydro 12,5 mm	m ²	-	-	-	-	-	-	1,0	-	-
Płyta Nida Ogień Plus 18,0 mm	m ²	-	-	-	-	-	-	-	-	1,0
Profil Nida C100	mb	1,8	1,8	1,8	1,8	1,8	1,8	1,8	1,8	1,8
Profil Nida C50 ⁴⁾	mb	0,2	0,2	0,2	0,2	0,2	0,2	0,2	0,2	0,2
Profil Nida U100	mb	0,7	0,7	0,7	0,7	0,7	0,7	0,7	0,7	0,7
Przewiązka wibroakustyczna Nida PWA100	szt.	1,1	1,1	1,1	1,1	1,1	1,1	1,1	1,1	1,1
Element kotwiący ⁵⁾	szt.	2,9	2,9	2,9	2,9	2,9	2,9	2,9	2,9	2,9
Blachowkręty Nida 3,5x25 mm	szt.	12,0	12,0	12,0	12,0	-	-	-	-	-
Blachowkręty Nida 3,5x35 mm	szt.	-	-	-	-	-	-	-	-	12,0
Blachowkręty Nida 3,5x45 mm	szt.	7,0	7,0	7,0	7,0	7,0	7,0	7,0	7,0	7,0
Wkręty FixDens 4,2x25 mm	szt.	-	-	-	-	12,0	12,0	-	-	-
Blachowkręty Nida Hydro C5 3,5x25 mm	szt.	-	-	-	-	-	-	-	12,0	-
Taśma zbrojąca Nida	mb	1,4	1,4	1,4	1,4	1,4	1,4	1,4	1,4	1,4
Taśma izolacji akustycznej Nida	mb	0,6	0,6	0,6	0,6	0,6	0,6	0,6	0,6	0,6
Gips szpachlowy Nida Start	kg	0,3	0,3	0,3	0,3	0,3	-	-	-	0,3
Gips szpachlowy Nida Finish	kg	0,1	0,1	0,1	0,1	0,1	-	-	-	0,1
Gotowa masa szpachlowa Nida Hydromix ⁶⁾	kg	-	-	-	-	-	0,4	0,4	-	-
Wełna mineralna ⁷⁾	m ²	1,0	1,0	1,0	1,0	1,0	1,0	1,0	1,0	1,0

⁴⁾ Nida C50 - profil przytępczeniowy.⁵⁾ Typ elementu kotwiącego dobrać indywidualnie pod względem typu podłoża oraz całkowitego ciężaru zabudowy.⁶⁾ W przypadku płyt gipsowo-włókowych z włóknami Nida Twarda alternatywnie stosować gips szpachlowy Nida Max.⁷⁾ Zastosowanie wg wymagań.

Normy zużycia nie uwzględniają strat materiałowych.



nida Tynk

Klasa odporności ogniowej:
(R)EI30
(R)EI60Maksymalna izolacyjność akustyczna:
50 dBMaksymalna wysokość zabudowy:
5000 mmCiężar 1m² zabudowy:
21,0-35,0 kgNumer dokumentu związanego:
ETA 15/0301Deklaracja Właściwości Użytkowych:
DoP/Separate Lining System/0012/15.11.2016

SYSTEMY:

C100/PWA-25; C100/PWA-27,5; C100/PWA-30

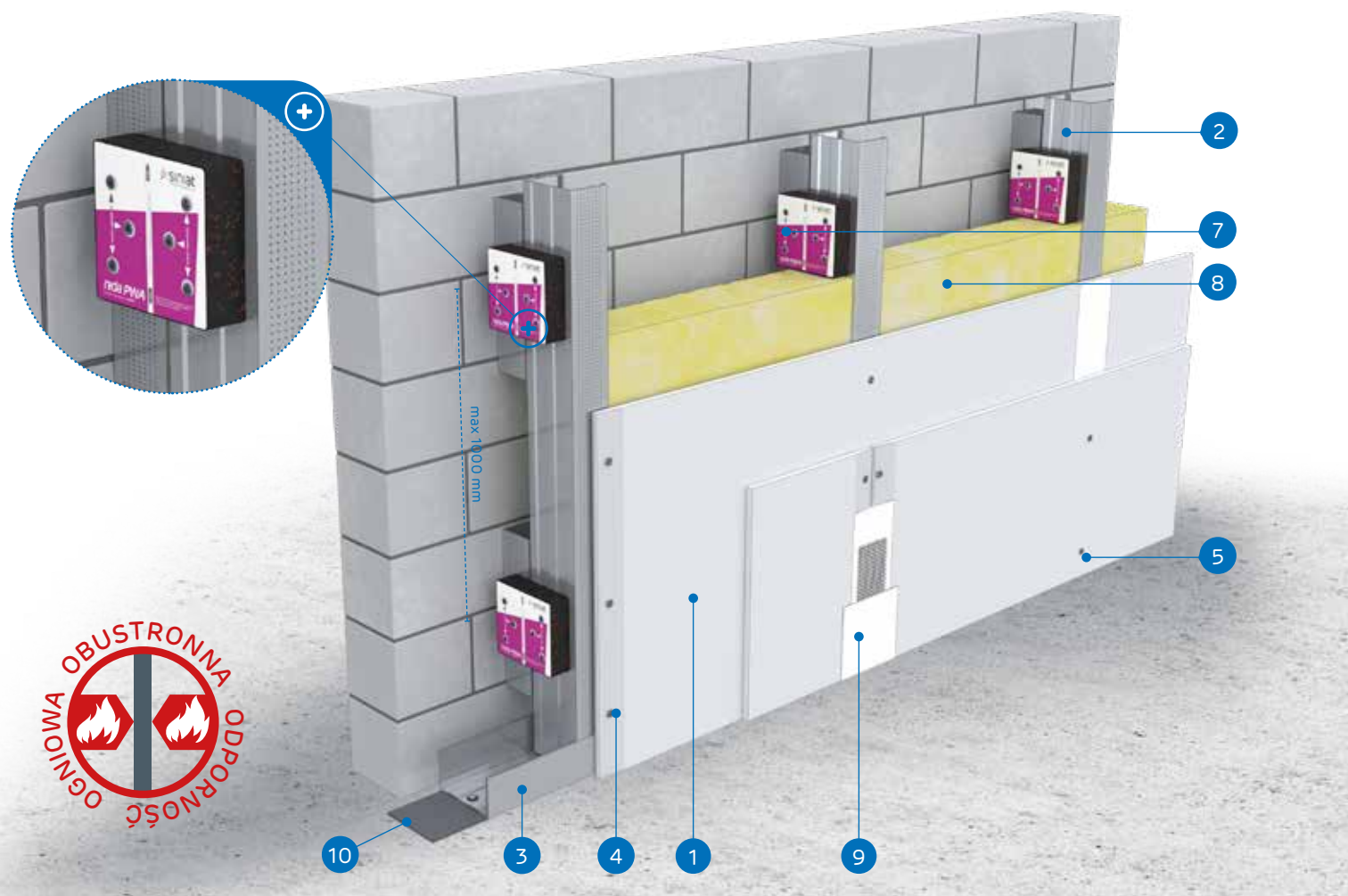

MATERIAŁY:

1. Płyta gipsowo-kartonowa Nida
2. Profil Nida C 100
3. Profil Nida U 100
4. Blachowkręty Nida 3,5 x 25 mm
5. Blachowkręty Nida 3,5 x 35 mm
6. Blachowkręty Nida 3,5 x 45 mm
7. Przewiązka wibroakustyczna Nida PWA 100
8. Materiał izolacyjny wełna mineralna (opcja)
9. Spoina pomiędzy płytami g-k wykonana z masy gipsowej Nida z taśmą zbrojącą Nida
10. Taśma uszczelniająca do izolacji akustycznej Nida

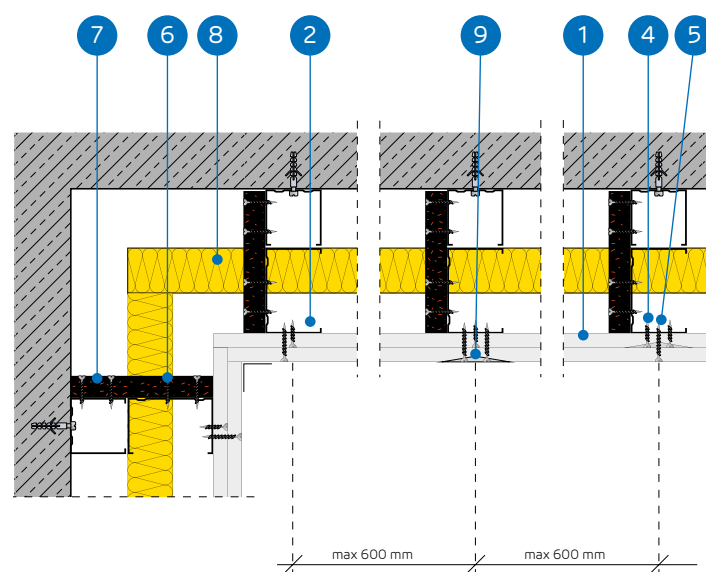

SYSTEM OKŁADZIN ŚCIENNYCH KOTWIONYCH NA KONSTRUKCJI NOŚNEJ NIDA C100 (NIDA PWA)

PARAMETRY TECHNICZNE

Nazwa systemu Nida Tynk ¹⁾	Posycenie płytami gipsowymi			Konstrukcja nośna		Materiał izolacyjny			Maksymalna wysokość	Izolacyjność akustyczna			Ciężar zabudowy 1m ²	Klasa odporności ogniowej	System specjalny
	Nida	Grubość [mm]	Oznaczenie wg normy	[mm]	Rozstaw profili Nida C100 [mm]	W zakresie izolacyjności akustycznej				Rw [dB]	Ra1 [dB]	Ra2 [dB]			
C100/PWA-25/Expert	Expert	2x12,5	A	1000	600	szklana	50	12	5000	37	35	31	21,0	-	-
C100/PWA-25/Woda ²⁾	Woda	2x12,5	H2	1000	600	szklana	50	12	5000	37	35	31	21,0	-	-
C100/PWA-25/OgieńTypF	Ogień Typ F	2x12,5	F	1000	600	szklana	50	12	5000	37	35	31	21,0	(R)EI30	-
C100/PWA-25/Ogień+	Ogień Plus	2x12,5	DF	1000	600	szklana	50	12	5000	40	38	35	25,0	(R)EI30	-
C100/PWA-25/WodaOgień+	Woda Ogień Plus	2x12,5	DFH2	1000	600	szklana	50	12	5000	40	38	35	25,0	(R)EI30	-
C100/PWA-25/Cicha	Cicha	2x12,5	DFH1IR	1000	600	szklana	100	12	5000	50 ⁴⁾	50	48	30,0	(R)EI30	●
C100/PWA-25/Twarda	Twarda	2x12,5	DEFH1IR	1000	600	szklana	100	12	5000	50 ⁴⁾	49	47	30,0	(R)EI30	●
C100/PWA-25/Hydro	Hydro	2x12,5	GMFH1I	1000	600	szklana	50	12	5000	40	38	35	26,0	(R)EI30	●
C100/PWA-27,5/Ogień+ ³⁾	Ogień Plus	1x12,5+1x15,0	DF	1000	600	szklana	50	12	5000	40	38	35	28,0	(R)EI60	-
C100/PWA-30/Ogień+	Ogień Plus	2x15,0	DF	1000	600	szklana	50	12	5000	41	40	37	32,0	(R)EI60	-
C100/PWA-30/Twarda	Twarda	2x15,0	DEFH1IR	1000	600	szklana	100	12	5000	49 ⁴⁾	49	47	35,0	(R)EI60	●
C100/PWA-30/Hydro	Hydro	2x15,0	GMFH1I	1000	600	szklana	50	12	5000	41	40	37	32,0	(R)EI60	●

¹⁾ Europejska Ocena Techniczna ETA 15/0301.²⁾ W pomieszczeniach o wilgotności względnej powietrza do 85% w sekcjach narożnych na intensywne działanie wody zaleca się stosowanie płyt gipsowych z włóknami Nida Hydro (płaszczyzny poziome i pionowe w okolicach wanny, prysznicza itp.)³⁾ W systemie w klasie odporności ogniowej (R)EI60 w konfiguracji 1x12,5 mm + 1x15,0 mm możliwość zamiany płyty Nida Ogień Plus typ DF tylko na płytę Nida Woda Ogień Plus typ DFH2.⁴⁾ Izolacyjność akustyczna oszacowana na podstawie symulacji w programie INSUL dla układu: okładzina z płyty g-k + ściana masywna z bloków gazobetonowych, gr. 11,5 cm, gęstość 600 kg/m³.ZUŻYCIE MATERIAŁÓW NA 1M² OKŁADZIN ŚCIENNYCH KOTWIONYCH W SYSTEMIE NIDA TYNK

Nazwa materiału	J.m.	Typ systemu Nida Tynk											
		C100/PWA-25/Expert	C100/PWA-25/Woda	C100/PWA-25/OgieńTypF	C100/PWA-25/Ogień+	C100/PWA-25/WodaOgień+	C100/PWA-25/Cicha	C100/PWA-25/Twarda	C100/PWA-25/Hydro	C100/PWA-27,5/Ogień+	C100/PWA-30/Ogień+	C100/PWA-30/Twarda	C100/PWA-30/Hydro
Zużycie materiału na 1m ²													
Płyta Nida Expert 12,5 mm	m ²	2,0	-	-	-	-	-	-	-	-	-	-	-
Płyta Nida Woda 12,5 mm	m ²	-	2,0	-	-	-	-	-	-	-	-	-	-
Płyta Nida Ogień Typ F 12,5 mm	m ²	-	-	2,0	-	-	-	-	-	-	-	-	-
Płyta Nida Ogień Plus 12,5 mm	m ²	-	-	-	2,0	-	-	-	1,0	-	-	-	-
Płyta Nida Woda Ogień Plus 12,5 mm	m ²	-	-	-	-	2,0	-	-	-	-	-	-	-
Płyta Nida Cicha 12,5 mm	m ²	-	-	-	-	-	2,0	-	-	-	-	-	-
Płyta Nida Twarda 12,5 mm	m ²	-	-	-	-	-	-	2,0	-	-	-	-	-
Płyta Nida Hydro 12,5 mm	m ²	-	-	-	-	-	-	-	2,0	-	-	-	-
Płyta Nida Ogień Plus 15,0 mm	m ²	-	-	-	-	-	-	-	-	1,0	2,0	-	-
Płyta Nida Twarda 15,0 mm	m ²	-	-	-	-	-	-	-	-	-	-	2,0	-
Płyta Nida Hydro 15,0 mm	m ²	-	-	-	-	-	-	-	-	-	-	-	2,0
Profil Nida C100	mb	1,8	1,8	1,8	1,8	1,8	1,8	1,8	1,8	1,8	1,8	1,8	1,8
Profil Nida C50 ⁵⁾	mb	0,2	0,2	0,2	0,2	0,2	0,2	0,2	0,2	0,2	0,2	0,2	0,2
Profil Nida U100	mb	0,7	0,7	0,7	0,7	0,7	0,7	0,7	0,7	0,7	0,7	0,7	0,7
Przewiązka wibroakustyczna Nida PWA100	szt.	1,1	1,1	1,1	1,1	1,1	1,1	1,1	1,1	1,1	1,1	1,1	1,1
Element kotwiący ⁶⁾	szt.	2,9	2,9	2,9	2,9	2,9	2,9	2,9	2,9	2,9	2,9	2,9	2,9
Blachowkręty Nida 3,5x25 mm	szt.	4,0	4,0	4,0	4,0	4,0	-	-	-	4,0	-	-	-
Blachowkręty Nida 3,5x35 mm	szt.	12,0	12,0	12,0	12,0	12,0	-	-	-	-	-	-	-
Blachowkręty Nida 3,5x45 mm	szt.	7,0	7,0	7,0	7,0	7,0	7,0	7,0	19,0	19,0	7,0	7,0	-
Wkręty FixDens 4,2x25 mm	szt.	-	-	-	-	-	4,0	4,0	-	-	4,0	-	-
Wkręty FixDens 4,2x42 mm	szt.	-	-	-	-	-	-	12,0	12,0	-	-	12,0	-
Blachowkręty Nida Hydro C5 3,5x25 mm	szt.	-	-	-	-	-	-	-	-	4,0	-	-	4,0
Blachowkręty Nida Hydro C5 3,5x41 mm	szt.	-	-	-	-	-	-	-	12,0	-	-	-	12,0
Taśma zbrojąca Nida	mb	1,4	1,4	1,4	1,4	1,4	1,4	1,4	1,4	1,4	1,4	1,4	1,4
Taśma izolacji akustycznej Nida	mb	0,6	0,6	0,6	0,6	0,6	0,6	0,6	0,6	0,6	0,6	0,6	0,6
Gips szpachlowy Nida Start	kg	0,6	0,6	0,6	0,6	0,6	0,6	-	-	0,6	0,6	-	-
Gips szpachlowy Nida Finish	kg	0,1	0,1	0,1	0,1	0,1	0,1	-	-	0,1	0,1	-	-
Gotowa masa szpachlowa Nida Hydromix ⁷⁾	kg	-	-	-	-	-	-	0,7	0,7	-	-	0,7	0,7
Wełna mineralna ⁸⁾	m ²	1,0	1,0	1,0	1,0	1,0	1,0	1,0	1,0	1,0	1,0	1,0	1,0

⁵⁾ Nida C50 - profil przyłączeniowy.⁶⁾ Typ elementu kotwiącego dobierać indywidualnie pod względem typu podłoża oraz całkowitego ciężaru zabudowy.⁷⁾ W przypadku płyt gipsowo-włókowych z włóknami Nida Twarda alternatywnie stosować gips szpachlowy Nida Max.⁸⁾ Zastosowanie wg wymagań.

Normy zużycia nie uwzględniają strat materiałowych.



nida Tynk

Klasa
odporności
ogniowej:
(R)EI60
(R)EI120Maksymalna
izolacyjność
akustyczna:
51 dBMaksymalna
wysokość
zabudowy:
5000 mmCiężar 1m²
zabudowy:
35,0-44,0 kgNumer
dokumentu
związanego:
ETA 15/0301Deklaracja Właściwości Użytkowych:
DoP/Separate Lining System/0012/15.11.2016

SYSTEMY:

C100/PWA-37,5; C100/PWA-45

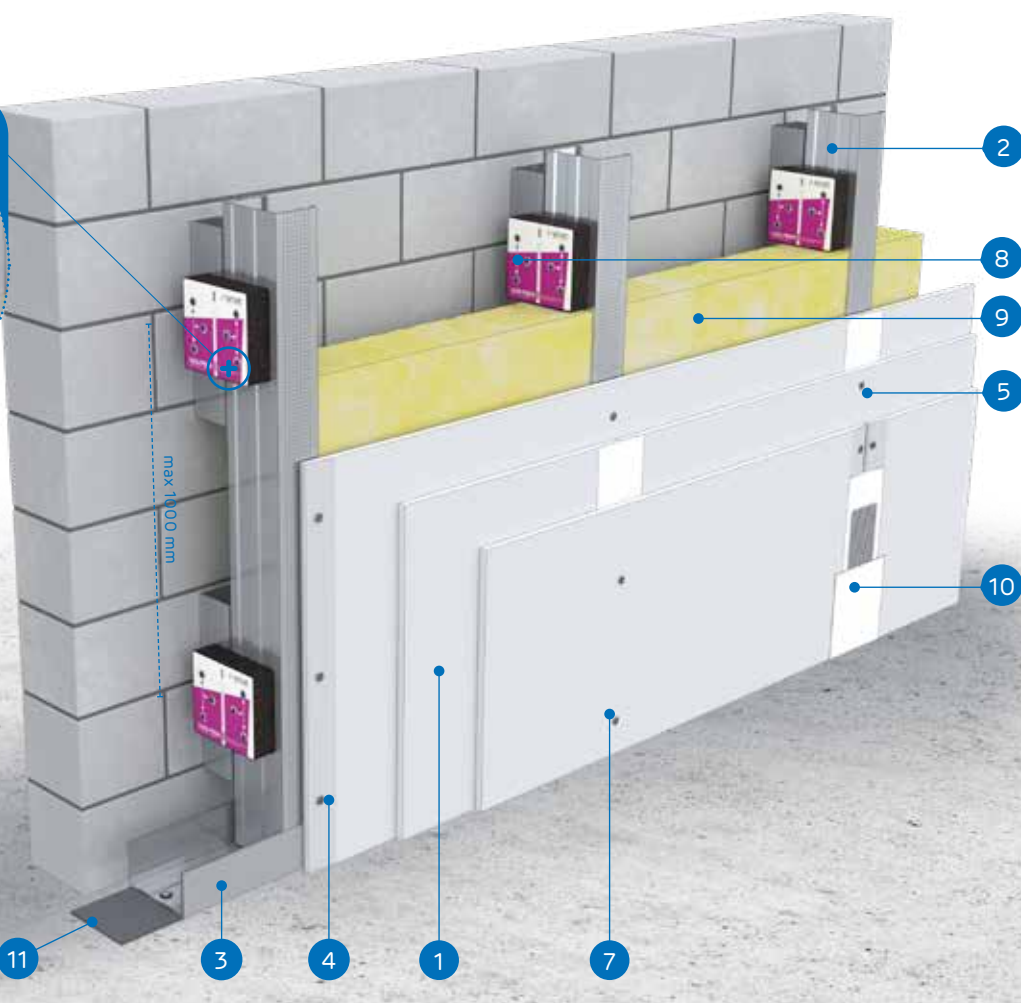

MATERIAŁY:

1. Płyta gipsowo-kartonowa Nida
2. Profil Nida C 100
3. Profil Nida U 100
4. Blachowkręty Nida 3,5 x 25 mm
5. Blachowkręty Nida 3,5 x 35 mm
6. Blachowkręty Nida 3,5 x 45 mm
7. Blachowkręty Nida 3,5 x 55 mm
8. Przewiązka wibroakustyczna Nida PWA 100
9. Materiał izolacyjny wełna mineralna (opcja)
10. Spoina pomiędzy płytami g-k wykonana z masy gipsowej Nida z taśmą zbrojącą Nida
11. Taśma uszczelniająca do izolacji akustycznej Nida

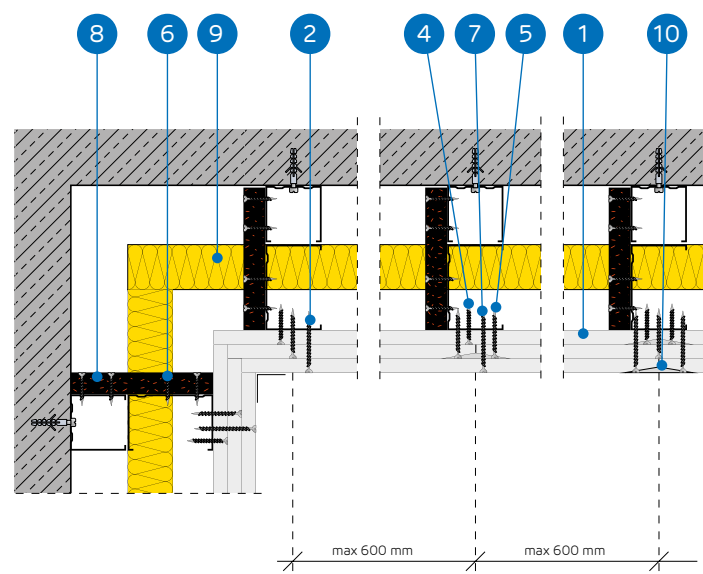

SYSTEM OKŁADZIN ŚCIENNYCH KOTWIONYCH NA KONSTRUKCJI NOŚNEJ NIDA C100 (NIDA PWA)

PARAMETRY TECHNICZNE

Nazwa systemu Nida Tynk ¹⁾	Posycie płytami gipsowymi			Konstrukcja nośna		Materiał izolacyjny			Maksymalna wysokość [mm]	Izolacyjność akustyczna			Ciężar zabudowy 1m ² [kg]	Klasa odporności ogniowej [min]	System specjalny
	Nida	Grubość [mm]	Oznaczenie wg normy	[mm]	Rozstaw przewiązek wibroakustycznych Nida PWA100 [mm]	W zakresie izolacyjności akustycznej				Rw [dB]	Ra1 [dB]	Ra2 [dB]			
C100/PWA-37,5/Ogień+	Ogień Plus	3x12,5	DF	1000	600	szklana	100	12	5000	45	44	39	35,0	(R)EI60	-
C100/PWA-37,5/WodaOgień+	WodaOgień Plus	3x12,5	DFH2	1000	600	szklana	100	12	5000	45	44	39	35,0	(R)EI60	-
C100/PWA-37,5/Cicha	Cicha	3x12,5	DFH1IR	1000	600	szklana	100	12	5000	51 ³⁾	50	48	43,0	(R)EI60	●
C100/PWA-37,5/Twarda	Twarda	3x12,5	DEFH1IR	1000	600	szklana	100	12	5000	50 ³⁾	50	48	43,0	(R)EI60	●
C100/PWA-37,5/Hydro	Hydro	3x12,5	GMFH1I	1000	600	szklana	100	12	5000	45	44	39	37,0	(R)EI60	●
C100/PWA-45/Ogień+ ²⁾	Ogień Plus	3x15,0	DF	1000	600	szklana	100	12	5000	45	44	39	44,0	(R)EI120	-
C100/PWA-45/WodaOgień+ ²⁾	WodaOgień Plus	3x15,0	DFH2	1000	600	szklana	100	12	5000	45	44	39	44,0	(R)EI120	-

¹⁾ Europejska Ocena Techniczna ETA 15/0301.²⁾ W systemach w klasie odporności ogniowej (R)EI120 w konfiguracji 3x15,0 mm brak możliwości zamiany płyt.³⁾ Izolacyjność akustyczna oszacowana na podstawie symulacji w programie INSUL dla układu: okładzina z płyty g-k + ściana masywna z bloczków gazobetonowych, gr. 11,5 cm, gęstość 600 kg/m³.ZUŻYCIE MATERIAŁÓW NA 1M² OKŁADZIN ŚCIENNYCH KOTWIONYCH W SYSTEMIE NIDA TYNK

Nazwa materiału	J.m.	Typ systemu Nida Tynk							
		C100/PWA-37,5/Ogień+	C100/PWA-37,5/WodaOgień+	C100/PWA-37,5/Cicha	C100/PWA-37,5/Twarda	C100/PWA-37,5/Hydro	C100/PWA-45/Ogień+	C100/PWA-45/WodaOgień+	
Zużycie materiału na 1m ²									
Płyta Nida Ogień Plus 12,5 mm	m ²	3,0	-	-	-	-	-	-	-
Płyta Nida Woda Ogień Plus 12,5 mm	m ²	-	3,0	-	-	-	-	-	-
Płyta Nida Cicha 12,5 mm	m ²	-	-	3,0	-	-	-	-	-
Płyta Nida Twarda 12,5 mm	m ²	-	-	-	3,0	-	-	-	-
Płyta Nida Hydro 12,5 mm	m ²	-	-	-	-	3,0	-	-	-
Płyta Nida Ogień Plus 15,0 mm	m ²	-	-	-	-	-	3,0	-	-
Płyta Nida Woda Ogień Plus 15,0 mm	m ²	-	-	-	-	-	-	3,0	-
Profil Nida C100	mb	1,8	1,8	1,8	1,8	1,8	1,8	1,8	1,8
Profil Nida C50 ⁴⁾	mb	0,2	0,2	0,2	0,2	0,2	0,2	0,2	0,2
Profil Nida U100	mb	0,7	0,7	0,7	0,7	0,7	0,7	0,7	0,7
Przewiązka wibroakustyczna Nida PWA100	szt.	1,1	1,1	1,1	1,1	1,1	1,1	1,1	1,1
Element kotwiący ⁵⁾	szt.	2,9	2,9	2,9	2,9	2,9	2,9	2,9	2,9
Blachowkręty Nida 3,5x25 mm	szt.	4,0	4,0	-	-	-	4,0	4,0	4,0
Blachowkręty Nida 3,5x35 mm	szt.	4,0	4,0	-	-	-	-	-	-
Blachowkręty Nida 3,5x45 mm	szt.	7,0	7,0	7,0	7,0	7,0	11,0	11,0	11,0
Blachowkręty Nida 3,5x55 mm	szt.	12,0	12,0	-	-	-	-	-	-
Blachowkręty Nida 4,2x70 mm	szt.	-	-	-	-	-	12,0	12,0	12,0
Wkręty FixDens 4,2x25 mm	szt.	-	-	4,0	4,0	-	-	-	-
Wkręty FixDens 4,2x42 mm	szt.	-	-	4,0	4,0	-	-	-	-
Wkręty FixDens 4,2x60 mm	szt.	-	-	12,0	12,0	-	-	-	-
Blachowkręty Nida Hydro C5 3,5x25 mm	szt.	-	-	-	-	4,0	-	-	-
Blachowkręty Nida Hydro C5 3,5x41 mm	szt.	-	-	-	-	4,0	-	-	-
Blachowkręty Nida Hydro C5 3,5x55 mm	szt.	-	-	-	-	12,0	-	-	-
Taśma zbrojąca Nida	mb	1,4	1,4	1,4	1,4	1,4	1,4	1,4	1,4
Taśma izolacji akustycznej Nida	mb	0,6	0,6	0,6	0,6	0,6	0,6	0,6	0,6
Gips szpachlowy Nida Start	kg	0,9	0,9	0,9	-	-	0,9	0,9	0,9
Gips szpachlowy Nida Finish	kg	0,1	0,1	0,1	-	-	0,1	0,1	0,1
Gotowa masa szpachlowa Nida Hydromix ⁶⁾	kg	-	-	-	1,0	1,0	-	-	1,3
Wełna mineralna ⁷⁾	m ²	1,0	1,0	1,0	1,0	1,0	1,0	1,0	1,0

⁴⁾ Nida C50 - profil przyłączeniowy.⁵⁾ Typ elementu kotwiącego dobrać indywidualnie pod względem typu podłoża oraz całkowitego ciężaru zabudowy.⁶⁾ W przypadku płyt gipsowo-włónowych z włóknami Nida Twarda alternatywnie stosować gips szpachlowy Nida Max.⁷⁾ Zastosowanie wg wymagań.

Normy zużycia nie uwzględniają strat materiałowych.



nida Tynk

Klasa
odporności
ogniowej:
(R)EI90
(R)EI120Maksymalna
izolacyjność
akustyczna:
51 dBMaksymalna
wysokość
zabudowy:
5000 mmCiężar 1m²
zabudowy:
45,0-67,0 kgNumer
dokumentu
związanego:
ETA 15/0301Deklaracja Właściwości Użytkowych:
DoP/Separate Lining System/0012/15.11.2016

SYSTEMY:

C100/PWA-50; C100/PWA-55; C100/PWA-60

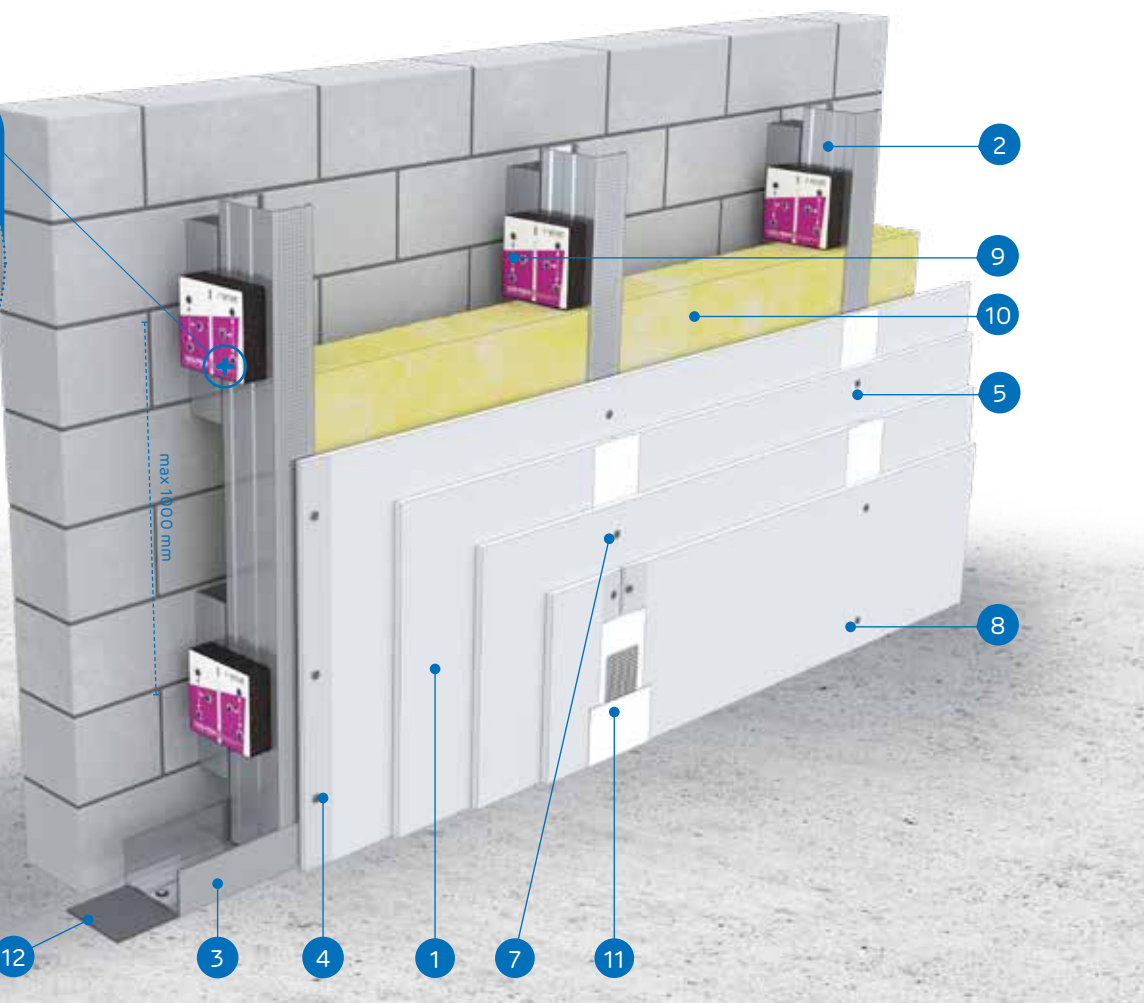

MATERIAŁY:

1. Płyta gipsowo-kartonowa Nida
2. Profil Nida C 100
3. Profil Nida U 100
4. Blachowkręty Nida 3,5 x 25 mm
5. Blachowkręty Nida 3,5 x 35 mm
6. Blachowkręty Nida 3,5 x 45 mm
7. Blachowkręty Nida 3,5 x 55 mm
8. Blachowkręty Nida 4,2 x 70 mm
9. Przewiązka wibroakustyczna Nida PWA 100
10. Materiał izolacyjny wełna mineralna (opcja)
11. Spoina pomiędzy płytami g-k wykonana z masy gipsowej Nida z taśmą zbrojącą Nida
12. Taśma uszczelniająca do izolacji akustycznej Nida

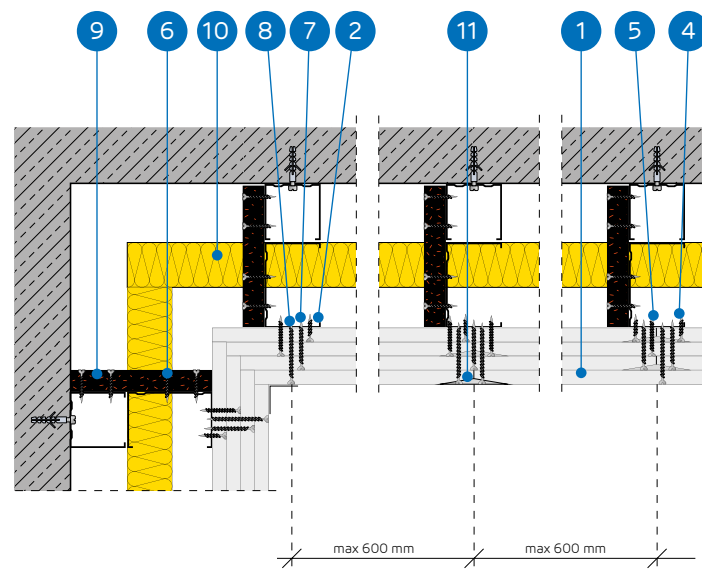

SYSTEM OKŁADZIN ŚCIENNYCH KOTWIONYCH NA KONSTRUKCJI NOŚNEJ NIDA C100 (NIDA PWA)

PARAMETRY TECHNICZNE

Nazwa systemu Nida Tynk ¹⁾	Poszycie płytami gipsowymi			Konstrukcja nośna		Materiał izolacyjny			Maksymalna wysokość	Izolacyjność akustyczna			Ciężar zabudowy 1m ²	Klasa odporności ogniowej	System specjalny
				Rozstaw przewiązek wibroakustycznych Nida PWA100	Rozstaw profili Nida C100	W zakresie izolacyjności akustycznej				Rw [dB]	Ra1 [dB]	Ra2 [dB]			
	Nida	Grubość [mm]	Oznaczenie wg normy	[mm]	[mm]	Wełna mineralna	Grubość [mm]	Gęstość [kg/m ³]	[mm]				[kg]	[min]	
C100/PWA-50/Ogień+	Ogień Plus	4x12,5	DF	1000	600	szklana	100	14	5000	44	42	39	45,0	(R)EI90	-
C100/PWA-50/WodaOgień+	WodaOgień Plus	4x12,5	DFH2	1000	600	szklana	100	14	5000	44	42	39	45,0	(R)EI90	-
C100/PWA-50/Cicha	Cicha	4x12,5	DFH1IR	1000	600	szklana	100	14	5000	51 ²⁾	51	49	56,0	(R)EI90	●
C100/PWA-50/Twarda	Twarda	4x12,5	DEFH1IR	1000	600	szklana	100	14	5000	51 ²⁾	50	49	56,0	(R)EI90	●
C100/PWA-50/Hydro	Hydro	4x12,5	GMFH1I	1000	600	szklana	100	14	5000	44	42	39	48,0	(R)EI90	●
C100/PWA-55/Ogień+	Ogień Plus	2x12,5+2x15,0	DF	1000	600	szklana	100	14	5000	44	42	39	52,0	(R)EI120	-
C100/PWA-55/Twarda	Twarda	2x12,5+2x15,0	DEFH1IR	1000	600	szklana	100	14	5000	51 ²⁾	50	49	61,0	(R)EI120	●
C100/PWA-55/Hydro	Hydro	2x12,5+2x15,0	GMFH1I	1000	600	szklana	100	14	5000	44	42	39	53,0	(R)EI120	●
C100/PWA-60/Ogień+	Ogień Plus	4x15,0	DF	1000	600	szklana	100	14	5000	45	44	40	59,0	(R)EI120	-
C100/PWA-60/Twarda	Twarda	4x15,0	DEFH1IR	1000	600	szklana	100	14	5000	51 ²⁾	50	49	67,0	(R)EI120	●
C100/PWA-60/Hydro	Hydro	4x15,0	GMFH1I	1000	600	szklana	100	14	5000	45	44	40	59,0	(R)EI120	●

¹⁾ Europejska Ocena Techniczna ETA 15/0301.²⁾ Izolacyjność akustyczna oszacowana na podstawie symulacji w programie INSUL dla układu: okładzina z płyty g-k + ściana masywna z bloczków gazobetonowych, gr. 11,5 cm, gęstość 600 kg/m³.ZUŻYCIE MATERIAŁÓW NA 1M² OKŁADZIN ŚCIENNYCH KOTWIONYCH W SYSTEMIE NIDA TYNK

Nazwa materiału	J.m.	Typ systemu Nida Tynk										
		C100/PWA-50/Ogień+	C100/PWA-50/WodaOgień+	C100/PWA-50/Cicha	C100/PWA-50/Twarda	C100/PWA-50/Hydro	C100/PWA-55/Ogień+	C100/PWA-55/Twarda	C100/PWA-55/Hydro	C100/PWA-60/Ogień+	C100/PWA-60/Twarda	C100/PWA-60/Hydro
		Zużycie materiału na 1m ²										
Płyta Nida Ogień Plus 12,5 mm	m ²	4,0	-	-	-	-	2,0	-	-	-	-	-
Płyta Nida Woda Ogień Plus 12,5 mm	m ²	-	4,0	-	-	-	-	-	-	-	-	-
Płyta Nida Cicha 12,5 mm	m ²	-	-	4,0	-	-	-	-	-	-	-	-
Płyta Nida Twarda 12,5 mm	m ²	-	-	-	4,0	-	-	2,0	-	-	-	-
Płyta Nida Hydro 12,5 mm	m ²	-	-	-	-	4,0	-	-	2,0	-	-	-
Płyta Nida Ogień Plus 15,0 mm	m ²	-	-	-	-	-	2,0	-	-	4,0	-	-
Płyta Nida Twarda 15,0 mm	m ²	-	-	-	-	-	-	2,0	-	-	4,0	-
Płyta Nida Hydro 15,0 mm	m ²	-	-	-	-	-	-	-	2,0	-	-	4,0
Profil Nida C100	mb	1,8	1,8	1,8	1,8	1,8	1,8	1,8	1,8	1,8	1,8	1,8
Profil Nida C50 ³⁾	mb	0,2	0,2	0,2	0,2	0,2	0,2	0,2	0,2	0,2	0,2	0,2
Profil Nida U100	mb	0,7	0,7	0,7	0,7	0,7	0,7	0,7	0,7	0,7	0,7	0,7
Przewiązka wibroakustyczna Nida PWA100	szt.	1,1	1,1	1,1	1,1	1,1	1,1	1,1	1,1	1,1	1,1	1,1
Element kotwiący ⁴⁾	szt.	2,9	2,9	2,9	2,9	2,9	2,9	2,9	2,9	2,9	2,9	2,9
Blachowkręty Nida 3,5x25 mm	szt.	4,0	4,0	-	-	-	4,0	-	-	4,0	-	-
Blachowkręty Nida 3,5x35 mm	szt.	4,0	4,0	-	-	-	-	-	-	-	-	-
Blachowkręty Nida 3,5x45 mm	szt.	7,0	7,0	7,0	7,0	7,0	11,0	7,0	7,0	11,0	7,0	7,0
Blachowkręty Nida 3,5x55 mm	szt.	4,0	4,0	-	-	-	4,0	-	-	4,0	-	-
Blachowkręty Nida 4,2x70 mm	szt.	12,0	12,0	-	-	-	-	-	-	12,0	-	-
Wkręty FixDens 4,2x25 mm	szt.	-	-	4,0	4,0	-	-	4,0	-	-	4,0	-
Wkręty FixDens 4,2x42 mm	szt.	-	-	4,0	4,0	-	-	4,0	-	-	4,0	-
Wkręty FixDens 4,2x60 mm	szt.	-	-	4,0	4,0	-	-	4,0	-	-	4,0	-
Wkręty FixDens 4,5x80 mm	szt.	-	-	12,0	12,0	-	-	12,0	-	-	12,0	-
Blachowkręty Nida Hydro C5 3,5x25 mm	szt.	-	-	-	-	4,0	-	-	4,0	-	-	4,0
Blachowkręty Nida Hydro C5 3,5x41 mm	szt.	-	-	-	-	4,0	-	-	4,0	-	-	4,0
Blachowkręty Nida Hydro C5 3,5x55 mm	szt.	-	-	-	-	4,0	-	-	4,0	-	-	4,0
Blachowkręty Nida Hydro C5 4,2x70 mm	szt.	-	-	-	-	-	12,0	-	-	12,0	-	-
Taśma zbrojąca Nida	mb	1,4	1,4	1,4	1,4	1,4	1,4	1,4	1,4	1,4	1,4	1,4
Taśma izolacji akustycznej Nida	mb	0,6	0,6	0,6	0,6	0,6	0,6	0,6	0,6	0,6	0,6	0,6
Gips szpachlowy Nida Start	kg	1,2	1,2	1,2	-	-	1,2	-	-	1,2	-	-
Gips szpachlowy Nida Finish	kg	0,1	0,1	0,1	-	-	0,1	-	-	0,1	-	-
Gotowa masa szpachlowa Nida Hydromix ⁵⁾	kg	-	-	-	1,3	1,3	-	1,3	1,3	-	1,3	1,3
Wełna mineralna ⁶⁾	m ²	1,0	1,0	1,0	1,0	1,0	1,0	1,0	1,0	1,0	1,0	1,0

³⁾ Nida C50 - profil przyłączeniowy.⁴⁾ Typ elementu kotwiącego dobrać indywidualnie pod względem typu podłoża oraz całkowitego ciężaru zabudowy.⁵⁾ W przypadku płyt gipsowo-włónowych z włóknami Nida Twarda alternatywnie stosować gips szpachlowy Nida Max.⁶⁾ Zastosowanie wg wymagań.

Normy zużycia nie uwzględniają strat materiałowych.





Nida Tynk

okładziny ściennie wolnostojące

Płyty gipsowo-kartonowe i gipsowe Nida można stosować do obudowy ścian wewnętrznych i zewnętrznych. Mają one szczególne zastosowanie w remontach przeprowadzanych szybko i w czysty sposób. Powierzchnia suchego tynku jest gładka i tworzy doskonałe podłoże do dalszych prac wykończeniowych. Płyty gipsowo-kartonowe Nida o grubości 12,5 mm w systemie okładzin wolnostojących mocowane są do konstrukcji stalowej Nida C i Nida UAR.

W przypadku montażu płyt Nida Ogień Plus (Typ DF) o grubości 12,5 mm lub 15 mm w jednej lub kilku warstwach, na konstrukcji stalowej wolnostojącej Nida, można zabezpieczyć ściany nośne budynku do klasy odporności ogniowej EI120. Wykonując takie konstrukcje z dodatkową warstwą wełny mineralnej zwiększamy izolacyjność akustyczną i termiczną ścian zewnętrznych.

spis rozdziału

172	C50-12,5; C50-18
174	C50-25; C50-27,5; C50-30
176	C50-37,5; C50-45
178	C50-50; C50-55; C50-60
180	C75-12,5; C75-18
182	C75-25; C75-27,5; C75-30
184	C75-37,5; C75-45
186	C75-50; C75-55; C75-60
188	C100-12,5; C100-18
190	C100-25; C100-27,5; C100-30
192	C100-37,5; C100-45
194	C100-50; C100-55; C100-60
196	CC50-12,5; CC50-18
198	CC50-25; CC50-27,5; CC50-30
200	CC50-37,5; CC50-45
202	CC50-50; CC50-55; CC50-60
204	CC75-12,5; CC75-18
206	CC75-25; CC75-27,5; CC75-30
208	CC75-37,5; CC75-45
210	CC75-50; CC75-55; CC75-60
212	CC100-12,5; CC100-18
214	CC100-25; CC100-27,5; CC100-30
216	CC100-37,5; CC100-45
218	CC100-50; CC100-55; CC100-60
220	UAR50-12,5; UAR50-18
222	UAR50-25; UAR50-27,5; UAR50-30
224	UAR50-37,5; UAR50-45
226	UAR50-50; UAR50-55; UAR50-60
228	UAR75-12,5; UAR75-18
230	UAR75-25; UAR75-27,5; UAR75-30
232	UAR75-37,5; UAR75-45
234	UAR75-50; UAR75-55; UAR75-60
236	UAR100-12,5; UAR100-18
238	UAR100-25; UAR100-27,5; UAR100-30
240	UAR100-37,5; UAR100-45
242	UAR100-50; UAR100-55; UAR100-60
244	UARUAR50-12,5; UARUAR50-18
246	UARUAR50-25; UARUAR50-27,5; UARUAR50-30
248	UARUAR50-37,5; UARUAR50-45
250	UARUAR50-50; UARUAR50-55; UARUAR50-60
252	UARUAR75-12,5; UARUAR75-18
254	UARUAR75-25; UARUAR75-27,5; UARUAR75-30
256	UARUAR75-37,5; UARUAR75-45
258	UARUAR75-50; UARUAR75-55; UARUAR75-60
260	UARUAR100-12,5; UARUAR100-18
262	UARUAR100-25; UARUAR100-27,5; UARUAR100-30
264	UARUAR100-37,5; UARUAR100-45
266	UARUAR100-50; UARUAR100-55; UARUAR100-60
270	C50/LS-12,5; C50/LS-15; C50/LS-18
272	C50/LS-25
274	C75/LS-12,5; C75/LS-15; C75/LS-18
276	C75/LS-25
278	C100/LS-12,5; C100/LS-15; C100/LS-18
280	C100/LS-25

nida Tynk / indeks systemów



Strona	Nazwa systemu Nida Tynk ²⁾	Posycie płytami gipsowymi			Typ profilu Nida	Rozstaw osiowy profilu Nida [mm]	Materiał izolacyjny			Maksymalna wysokość ¹⁾ [mm]	Izolacyjność akustyczna			Ciężar zabudowy 1m ² [kg]	Klasa odporności ogniowej [min]	System specjalny
		Nida	Grubość [mm]	Oznaczenie wg normy			W zakresie izolacyjności akustycznej				Rw [dB]	Ra1 [dB]	Ra2 [dB]			
SYSTEM OKŁADZIN ŚCIENNYCH WOLNOSTOJĄCYCH NA KONSTRUKCJI NIDA C50																
173	C50-12,5/Expert	Expert	12,5	A	C50	600	szklana/skalna	50	12	2800	34	32	28	11,0	-	-
173	C50-12,5/Woda ³⁾	Woda	12,5	H2	C50	600	szklana/skalna	50	12	2800	34	32	28	11,0	-	-
173	C50-12,5/Ogień+	Ogień Plus	12,5	DF	C50	600	szklana/skalna	50	12	3000	36	34	30	13,0	(R)EI15	-
173	C50-12,5/WodaOgień+	Woda Ogień Plus	12,5	DFH2	C50	600	szklana/skalna	50	12	3000	36	34	30	13,0	(R)EI15	-
173	C50-12,5/Cicha	Cicha	12,5	DFH1IR	C50	600	szklana/skalna	50	12	3000	49 ⁶⁾	48	43	16,0	(R)EI15	●
173	C50-12,5/Twarda	Twarda	12,5	DEFH1IR	C50	600	szklana/skalna	50	12	3000	49 ⁶⁾	47	43	16,0	(R)EI15	●
173	C50-12,5/Hydro	Hydro	12,5	GMFH1I	C50	600	szklana/skalna	50	12	3000	36	34	30	14,0	(R)EI15	●
173	C50-18/Ogień+	Ogień Plus	18,0	DF	C50	600	szklana/skalna	50	12	3000	36	34	30	17,0	(R)EI30	-
175	C50-25/Expert	Expert	2x12,5	A	C50	600	szklana/skalna	50	12	3000	37	35	31	19,0	-	-
175	C50-25/Woda ³⁾	Woda	2x12,5	H2	C50	600	szklana/skalna	50	12	3000	37	35	31	19,0	-	-
175	C50-25/OgieńTypF	Ogień Typ F	2x12,5	F	C50	600	szklana/skalna	50	12	3000	37	35	31	20,0	(R)EI30	-
175	C50-25/Ogień+	Ogień Plus	2x12,5	DF	C50	600	szklana/skalna	50	12	3000	40	38	35	23,0	(R)EI30	-
175	C50-25/WodaOgień+	Woda Ogień Plus	2x12,5	DFH2	C50	600	szklana/skalna	50	12	3000	40	38	35	23,0	(R)EI30	-
175	C50-25/Cicha	Cicha	2x12,5	DFH1IR	C50	600	szklana/skalna	50	12	3000	50 ⁶⁾	49	47	28,0	(R)EI30	●
175	C50-25/Twarda	Twarda	2x12,5	DEFH1IR	C50	600	szklana/skalna	50	12	3000	50 ⁶⁾	49	46	28,0	(R)EI30	●
175	C50-25/Hydro	Hydro	2x12,5	GMFH1I	C50	600	szklana/skalna	50	12	3000	40	38	35	24,0	(R)EI30	●
175	C50-27,5/Ogień+ ⁴⁾	Ogień Plus	1x12,5+1x15,0	DF	C50	600	szklana/skalna	50	12	3000	40	38	35	27,0	(R)EI60	-
175	C50-30/Ogień+	Ogień Plus	2x15,0	DF	C50	600	szklana/skalna	50	12	3000	41	40	37	30,0	(R)EI60	-
175	C50-30/Twarda	Twarda	2x15,0	DEFH1IR	C50	600	szklana/skalna	50	12	3000	49 ⁶⁾	48	46	33,0	(R)EI60	●
175	C50-30/Hydro	Hydro	2x15,0	GMFH1I	C50	600	szklana/skalna	50	12	3000	41	40	37	30,0	(R)EI60	●
177	C50-37,5/Ogień+	Ogień Plus	3x12,5	DF	C50	600	szklana/skalna	50	12	3000	41	40	37	33,0	(R)EI60	-
177	C50-37,5/WodaOgień+	Woda Ogień Plus	3x12,5	DFH2	C50	600	szklana/skalna	50	12	3000	41	40	37	33,0	(R)EI60	-
177	C50-37,5/Cicha	Cicha	3x12,5	DFH1IR	C50	600	szklana/skalna	50	12	3000	51 ⁶⁾	50	48	41,0	(R)EI60	●
177	C50-37,5/Twarda	Twarda	3x12,5	DEFH1IR	C50	600	szklana/skalna	50	12	3000	50 ⁶⁾	50	47	41,0	(R)EI60	●
177	C50-37,5/Hydro	Hydro	3x12,5	GMFH1I	C50	600	szklana/skalna	50	12	3000	41	40	37	35,0	(R)EI60	●
177	C50-45/Ogień+ ⁵⁾	Ogień Plus	3x15,0	DF	C50	600	szklana/skalna	50	12	3000	41	40	37	43,0	(R)EI120	-
177	C50-45/WodaOgień+ ⁵⁾	Woda Ogień Plus	3x15,0	DFH2	C50	600	szklana/skalna	50	12	3000	41	40	37	43,0	(R)EI120	-
179	C50-50/Ogień+	Ogień Plus	4x12,5	DF	C50	600	szklana/skalna	50	14	3000	41	40	38	43,0	(R)EI90	-
179	C50-50/WodaOgień+	Woda Ogień Plus	4x12,5	DFH2	C50	600	szklana/skalna	50	14	3000	41	40	38	43,0	(R)EI90	-
179	C50-50/Cicha	Cicha	4x12,5	DFH1IR	C50	600	szklana/skalna	50	14	3000	51 ⁶⁾	51	49	54,0	(R)EI90	●
179	C50-50/Twarda	Twarda	4x12,5	DEFH1IR	C50	600	szklana/skalna	50	14	3000	51 ⁶⁾	50	48	54,0	(R)EI90	●
179	C50-50/Hydro	Hydro	4x12,5	GMFH1I	C50	600	szklana/skalna	50	14	3000	41	40	38	46,0	(R)EI90	●
179	C50-55/Ogień+	Ogień Plus	2x12,5+2x15,0	DF	C50	600	szklana/skalna	50	14	3000	41	40	38	50,0	(R)EI120	-
179	C50-55/Twarda	Twarda	2x12,5+2x15,0	DEFH1IR	C50	600	szklana/skalna	50	14	3000	51 ⁶⁾	50	48	59,0	(R)EI120	●
179	C50-55/Hydro	Hydro	2x12,5+2x15,0	GMFH1I	C50	600	szklana/skalna	50	14	3000	41	40	38	51,0	(R)EI120	●
179	C50-60/Ogień+	Ogień Plus	4x15,0	DF	C50	600	szklana/skalna	50	14	3000	42	41	39	57,0	(R)EI120	-
179	C50-60/Twarda	Twarda	4x15,0	DEFH1IR	C50	600	szklana/skalna	50	14	3000	51 ⁶⁾	50	48	65,0	(R)EI120	●
179	C50-60/Hydro	Hydro	4x15,0	GMFH1I	C50	600	szklana/skalna	50	14	3000	42	41	39	57,0	(R)EI120	●

¹⁾ Opinia techniczna ITB 1060/12/R33NK.

²⁾ Europejska Ocena Techniczna ETA 15/0301.

³⁾ W pomieszczeniach o wilgotności względnej powietrza do 85% w sekcjach narożnych na intensywne działanie wody zaleca się stosowanie płyt gipsowych z włóknami Nida Hydro (płaszczyzny poziome i pionowe w okolicach wanny, prysznic itp.)

⁴⁾ W systemie w klasie odporności ogniowej (R)EI60 w konfiguracji 1x12,5 mm + 1x15,0 mm możliwość zamiany płyty Nida Ogień Plus typ DF tylko na płytę Nida Woda Ogień Plus typ DFH2.

⁵⁾ W systemach w klasie odporności ogniowej (R)EI120 w konfiguracji 3x15,0 mm brak możliwości zamiany płyt.

⁶⁾ Izolacyjność akustyczna oszacowana na podstawie symulacji w programie INSUL dla układu: okładzina z płyty g-k + ściana masywna z bloczków gazobetonowych, gr. 11,5 cm, gęstość 600 kg/m³.



Strona	Nazwa systemu Nida Tynk ²⁾	Posycie płytami gipsowymi			Konstrukcja nośna		Materiał izolacyjny			Maksymalna wysokość ¹⁾ [mm]	Izolacyjność akustyczna			Ciężar zabudowy 1m ² [kg]	Klasa odporności ogniowej [min]	System specjalny
		Nida	Grubość [mm]	Oznaczenie wg normy	Typ profilu Nida	Rozstaw osiowy profilu Nida [mm]	W zakresie izolacyjności akustycznej				Rw [dB]	Ra1 [dB]	Ra2 [dB]			
SYSTEM OKŁADZIN ŚCIENNYCH WOLNOSTOJĄCYCH NA KONSTRUKCJI NIDA C75																
181	C75-12,5/Expert	Expert	12,5	A	C75	600	szklana/skalna	50	12	3000	34	32	28	11,0	-	-
181	C75-12,5/Woda ³⁾	Woda	12,5	H2	C75	600	szklana/skalna	50	12	3000	34	32	28	11,0	-	-
181	C75-12,5/Ogień+	Ogień Plus	12,5	DF	C75	600	szklana/skalna	50	12	3000	36	34	30	13,0	(R)EI15	-
181	C75-12,5/WodaOgień+	Woda Ogień Plus	12,5	DFH2	C75	600	szklana/skalna	50	12	3000	36	34	30	13,0	(R)EI15	-
181	C75-12,5/Cicha	Cicha	12,5	DFH1IR	C75	600	szklana/skalna	75	12	3000	50 ⁶⁾	49	46	16,0	(R)EI15	●
181	C75-12,5/Twarda	Twarda	12,5	DEFH1IR	C75	600	szklana/skalna	75	12	3000	49 ⁶⁾	48	45	16,0	(R)EI15	●
181	C75-12,5/Hydro	Hydro	12,5	GMFH1I	C75	600	szklana/skalna	50	12	3000	36	34	30	14,0	(R)EI15	●
181	C75-18/Ogień+	Ogień Plus	18,0	DF	C75	600	szklana/skalna	50	12	3000	36	34	30	17,0	(R)EI30	-
183	C75-25/Expert	Expert	2x12,5	A	C75	600	szklana/skalna	50	12	4000	37	35	31	19,0	-	-
183	C75-25/Woda ³⁾	Woda	2x12,5	H2	C75	600	szklana/skalna	50	12	4000	37	35	31	19,0	-	-
183	C75-25/OgieńTypF	Ogień Typ F	2x12,5	F	C75	600	szklana/skalna	50	12	4000	37	35	31	20,0	(R)EI30	-
183	C75-25/Ogień+	Ogień Plus	2x12,5	DF	C75	600	szklana/skalna	50	12	4000	40	38	35	23,0	(R)EI30	-
183	C75-25/WodaOgień+	Woda Ogień Plus	2x12,5	DFH2	C75	600	szklana/skalna	50	12	4000	40	38	35	23,0	(R)EI30	-
183	C75-25/Cicha	Cicha	2x12,5	DFH1IR	C75	600	szklana/skalna	75	12	4000	50 ⁶⁾	50	48	28,0	(R)EI30	●
183	C75-25/Twarda	Twarda	2x12,5	DEFH1IR	C75	600	szklana/skalna	75	12	4000	50 ⁶⁾	49	47	28,0	(R)EI30	●
183	C75-25/Hydro	Hydro	2x12,5	GMFH1I	C75	600	szklana/skalna	50	12	4000	40	38	35	24,0	(R)EI30	●
183	C75-27,5/Ogień+ ⁴⁾	Ogień Plus	1x12,5+1x15,0	DF	C75	600	szklana/skalna	50	12	4000	40	38	35	27,0	(R)EI60	-
183	C75-30/Ogień+	Ogień Plus	2x15,0	DF	C75	600	szklana/skalna	50	12	4000	41	40	37	30,0	(R)EI60	-
183	C75-30/Twarda	Twarda	2x15,0	DEFH1IR	C75	600	szklana/skalna	75	12	4000	49 ⁶⁾	49	47	33,0	(R)EI60	●
183	C75-30/Hydro	Hydro	2x15,0	GMFH1I	C75	600	szklana/skalna	50	12	4000	41	40	37	30,0	(R)EI60	●
185	C75-37,5/Ogień+	Ogień Plus	3x12,5	DF	C75	600	szklana/skalna	50	12	4000	41	40	37	33,0	(R)EI60	-
185	C75-37,5/WodaOgień+	Woda Ogień Plus	3x12,5	DFH2	C75	600	szklana/skalna	50	12	4000	41	40	37	33,0	(R)EI60	-
185	C75-37,5/Cicha	Cicha	3x12,5	DFH1IR	C75	600	szklana/skalna	75	12	4000	51 ⁶⁾	50	48	41,0	(R)EI60	●
185	C75-37,5/Twarda	Twarda	3x12,5	DEFH1IR	C75	600	szklana/skalna	75	12	4000	50 ⁶⁾	50	48	41,0	(R)EI60	●
185	C75-37,5/Hydro	Hydro	3x12,5	GMFH1I	C75	600	szklana/skalna	50	12	4000	41	40	37	35,0	(R)EI60	●
185	C75-45/Ogień+ ⁵⁾	Ogień Plus	3x15,0	DF	C75	600	szklana/skalna	50	12	4000	41	40	37	43,0</		



Strona	Nazwa systemu Nida Tynk ²⁾	Posycie płytami gipsowymi			Konstrukcja nośna		Materiał izolacyjny			Maksymalna wysokość ¹⁾ [mm]	Izolacyjność akustyczna			Ciężar zabudowy 1m ² [kg]	Klasa odporności ogniowej [min]	System specjalny
		Nida	Grubość [mm]	Oznaczenie wg normy	Typ profilu Nida	Rozstaw osiowy profili Nida [mm]	W zakresie izolacyjności akustycznej				Rw [dB]	Ra1 [dB]	Ra2 [dB]			
							Wełna mineralna	Grubość [mm]	Gęstość [kg/m ³]							
SYSTEM OKŁADZIN ŚCIENNYCH WOLNOSTOJĄCYCH NA KONSTRUKCJI NIDA C100																
189	C100-12,5/Expert	Expert	12,5	A	C100	600	szklana/skalna	50	12	4000	34	32	28	12,0	-	-
189	C100-12,5/Woda ³⁾	Woda	12,5	H2	C100	600	szklana/skalna	50	12	4000	34	32	28	12,0	-	-
189	C100-12,5/Ogień+	Ogień Plus	12,5	DF	C100	600	szklana/skalna	50	12	4000	36	34	30	14,0	(R)EI15	-
189	C100-12,5/WodaOgień+	Woda Ogień Plus	12,5	DFH2	C100	600	szklana/skalna	50	12	4000	36	34	30	14,0	(R)EI15	-
189	C100-12,5/Cicha	Cicha	12,5	DFH1IR	C100	600	szklana/skalna	100	12	4000	50 ⁴⁾	49	47	17,0	(R)EI15	●
189	C100-12,5/Twarda	Twarda	12,5	DEFH1IR	C100	600	szklana/skalna	100	12	4000	49 ⁴⁾	49	46	17,0	(R)EI15	●
189	C100-12,5/Hydro	Hydro	12,5	GMFH1I	C100	600	szklana/skalna	50	12	4000	36	34	30	15,0	(R)EI15	●
189	C100-18/Ogień+	Ogień Plus	18,0	DF	C100	600	szklana/skalna	50	12	4000	36	34	30	18,0	(R)EI30	-
191	C100-25/Expert	Expert	2x12,5	A	C100	600	szklana/skalna	50	12	5000	37	35	31	20,0	-	-
191	C100-25/Woda ³⁾	Woda	2x12,5	H2	C100	600	szklana/skalna	50	12	5000	37	35	31	20,0	-	-
191	C100-25/OgieńTypF	Ogień Typ F	2x12,5	F	C100	600	szklana/skalna	50	12	5000	37	35	31	21,0	(R)EI30	-
191	C100-25/Ogień+	Ogień Plus	2x12,5	DF	C100	600	szklana/skalna	50	12	5000	40	38	35	24,0	(R)EI30	-
191	C100-25/WodaOgień+	Woda Ogień Plus	2x12,5	DFH2	C100	600	szklana/skalna	50	12	5000	40	38	35	24,0	(R)EI30	-
191	C100-25/Cicha	Cicha	2x12,5	DFH1IR	C100	600	szklana/skalna	100	12	5000	50 ⁴⁾	50	48	29,0	(R)EI30	●
191	C100-25/Twarda	Twarda	2x12,5	DEFH1IR	C100	600	szklana/skalna	100	12	5000	50 ⁴⁾	49	47	29,0	(R)EI30	●
191	C100-25/Hydro	Hydro	2x12,5	GMFH1I	C100	600	szklana/skalna	50	12	5000	40	38	35	25,0	(R)EI30	●
191	C100-27,5/Ogień+ ⁴⁾	Ogień Plus	1x12,5+1x15,0	DF	C100	600	szklana/skalna	50	12	5000	40	38	35	28,0	(R)EI60	-
191	C100-30/Ogień+	Ogień Plus	2x15,0	DF	C100	600	szklana/skalna	50	12	5000	41	40	37	31,0	(R)EI60	-
191	C100-30/Twarda	Twarda	2x15,0	DEFH1IR	C100	600	szklana/skalna	100	12	5000	49 ⁴⁾	49	47	34,0	(R)EI60	●
191	C100-30/Hydro	Hydro	2x15,0	GMFH1I	C100	600	szklana/skalna	50	12	5000	41	40	37	31,0	(R)EI60	●
193	C100-37,5/Ogień+	Ogień Plus	3x12,5	DF	C100	600	szklana/skalna	100	12	5000	45	44	39	34,0	(R)EI60	-
193	C100-37,5/WodaOgień+	Woda Ogień Plus	3x12,5	DFH2	C100	600	szklana/skalna	100	12	5000	45	44	39	34,0	(R)EI60	-
193	C100-37,5/Cicha	Cicha	3x12,5	DFH1IR	C100	600	szklana/skalna	100	12	5000	51 ⁴⁾	50	48	42,0	(R)EI60	●
193	C100-37,5/Twarda	Twarda	3x12,5	DEFH1IR	C100	600	szklana/skalna	100	12	5000	50 ⁴⁾	50	48	42,0	(R)EI60	●
193	C100-37,5/Hydro	Hydro	3x12,5	GMFH1I	C100	600	szklana/skalna	100	12	5000	45	44	39	36,0	(R)EI60	●
193	C100-45/Ogień+ ⁵⁾	Ogień Plus	3x15,0	DF	C100	600	szklana/skalna	100	12	5000	45	44	39	44,0	(R)EI120	-
193	C100-45/WodaOgień+ ⁵⁾	Woda Ogień Plus	3x15,0	DFH2	C100	600	szklana/skalna	100	12	5000	45	44	39	44,0	(R)EI120	-
195	C100-50/Ogień+	Ogień Plus	4x12,5	DF	C100	600	szklana/skalna	100	14	5000	44	42	39	44,0	(R)EI90	-
195	C100-50/WodaOgień+	Woda Ogień Plus	4x12,5	DFH2	C100	600	szklana/skalna	100	14	5000	44	42	39	44,0	(R)EI90	-
195	C100-50/Cicha	Cicha	4x12,5	DFH1IR	C100	600	szklana/skalna	100	14	5000	51 ⁴⁾	51	49	55,0	(R)EI90	●
195	C100-50/Twarda	Twarda	4x12,5	DEFH1IR	C100	600	szklana/skalna	100	14	5000	51 ⁴⁾	50	49	55,0	(R)EI90	●
195	C100-50/Hydro	Hydro	4x12,5	GMFH1I	C100	600	szklana/skalna	100	14	5000	44	42	39	47,0	(R)EI90	●
195	C100-55/Ogień+	Ogień Plus	2x12,5+2x15,0	DF	C100	600	szklana/skalna	100	14	5000	44	42	39	51,0	(R)EI120	-
195	C100-55/Twarda	Twarda	2x12,5+2x15,0	DEFH1IR	C100	600	szklana/skalna	100	14	5000	51 ⁴⁾	50	49	60,0	(R)EI120	●
195	C100-55/Hydro	Hydro	2x12,5+2x15,0	GMFH1I	C100	600	szklana/skalna	100	14	5000	44	42	39	52,0	(R)EI120	●
195	C100-60/Ogień+	Ogień Plus	4x15,0	DF	C100	600	szklana/skalna	100	14	5000	45	44	40	58,0	(R)EI120	-
195	C100-60/Twarda	Twarda	4x15,0	DEFH1IR	C100	600	szklana/skalna	100	14	5000	51 ⁴⁾	50	49	66,0	(R)EI120	●
195	C100-60/Hydro	Hydro	4x15,0	GMFH1I	C100	600	szklana/skalna	100	14	5000	45	44	40	58,0	(R)EI120	●

¹⁾ Opinia techniczna ITB 1060/12/R33NK.

²⁾ Europejska Ocena Techniczna ETA 15/0301.

³⁾ W pomieszczeniach o wilgotności względnej powietrza do 85% w sekcjach narożnych na intensywne działanie wody zaleca się stosowanie płyt gipsowych z włóknami Nida Hydro (płaszczyzny poziome i pionowe w okolicach wanny, prysznic itp.)

⁴⁾ W systemie w klasie odporności ogniowej (R)EI60 w konfiguracji 1x12,5 mm + 1x15,0 mm możliwość zamiany płyty Nida Ogień Plus typ DF tylko na płytę Nida Woda Ogień Plus typ DFH2.

⁵⁾ W systemach w klasie odporności ogniowej (R)EI120 w konfiguracji 3x15,0 mm brak możliwości zamiany płyt.

⁶⁾ Izolacyjność akustyczna oszacowana na podstawie symulacji w programie INSUL dla układu: okładzina z płyty g-k + ściana masywna z bloczków gazobetonowych, gr. 11,5 cm, gęstość 600 kg/m³.



Strona	Nazwa systemu Nida Tynk ²⁾	Posycie płytami gipsowymi			Konstrukcja nośna		Materiał izolacyjny			Maksymalna wysokość ¹⁾ [mm]	Przyrost izolacyjności akustycznej	Ciężar zabudowy 1m ² [kg]	Klasa odporności ogniowej [min]	System specjalny	
		Nida	Grubość [mm]	Oznaczenie wg normy	Typ profilu Nida	Rozstaw osiowy profili Nida [mm]	W zakresie izolacyjności akustycznej								ΔRw max [dB]
							Wełna mineralna	Grubość [mm]	Gęstość [kg/m ³]						
SYSTEM OKŁADZIN ŚCIENNYCH WOLNOSTOJĄCYCH NA ZDWOJONEJ KONSTRUKCJI NIDA CC50															
197	CC50-12,5/Expert	Expert	12,5	A	2xC50	600	opcja	-	-	4000	12	11,0	-	-	
197	CC50-12,5/Woda ³⁾	Woda	12,5	H2	2xC50	600	opcja	-	-	4000	12	11,0	-	-	
197	CC50-12,5/Ogień+	Ogień Plus	12,5	DF	2xC50	600	opcja	-	-	4000	12	13,0	(R)EI15	-	
197	CC50-12,5/WodaOgień+	Woda Ogień Plus	12,5	DFH2	2xC50	600	opcja	-	-	4000	12	13,0	(R)EI15	-	
197	CC50-12,5/Cicha	Cicha	12,5	DFH1IR	2xC50	600	opcja	-	-	4000	12	16,0	(R)EI15	●	
197	CC50-12,5/Twarda	Twarda	12,5	DEFH1IR	2xC50	600	opcja	-	-	4000	12	16,0	(R)EI15	●	
197	CC50-12,5/Hydro	Hydro	12,5	GMFH1I	2xC50	600	opcja	-	-	4000	12	14,0	(R)EI15	●	
197	CC50-18/Ogień+	Ogień Plus	18,0	DF	2xC50	600	opcja	-	-	4000	12	17,0	(R)EI30	-	
199	CC50-25/Expert	Expert	2x12,5	A	2xC50	600	opcja	-	-	4500	12	20,0	-	-	
199	CC50-25/Woda ³⁾	Woda	2x12,5	H2	2xC50	600	opcja	-	-	4500	12	20,0	-	-	
199	CC50-25/OgieńTypF	Ogień Typ F	2x12,5	F	2xC50	600	opcja	-	-	4500	12	21,0	(R)EI30	-	
199	CC50-25/Ogień+	Ogień Plus	2x12,5	DF	2xC50	600	opcja	-	-	4500	12	24,0	(R)EI30	-	
199	CC50-25/WodaOgień+	Woda Ogień Plus	2x12,5	DFH2	2xC50	600	opcja	-	-	4500	12	24,0	(R)EI30	-	
199	CC50-25/Cicha	Cicha	2x12,5	DFH1IR	2xC50	600	opcja	-	-	4500	12	29,0	(R)EI30	●	
199	CC50-25/Twarda	Twarda	2x12,5	DEFH1IR	2xC50	600	opcja	-	-	4500	12	29,0	(R)EI30	●	
199	CC50-25/Hydro	Hydro	2x12,5	GMFH1I	2xC50	600	opcja	-	-	4500	12	25,0	(R)EI30	●	
199	CC50-27,5/Ogień+ ⁴⁾	Ogień Plus	1x12,5+1x15,0	DF	2xC50	600	opcja	-	-	4500	12	28,0	(R)EI60	-	
199	CC50-30/Ogień+	Ogień Plus	2x15,0	DF	2xC50	600	opcja	-	-	4500	12	31,0	(R)EI60	-	
199	CC50-30/Twarda	Twarda	2x15,0	DEFH1IR	2xC50	600	opcja	-	-	4500	12	34,0	(R)EI60	●	
199	CC50-30/Hydro	Hydro	2x15,0	GMFH1I	2xC50	600	opcja	-	-	4500	12	31,0	(R)EI60	●	
201	CC50-37,5/Ogień+	Ogień Plus	3x12,5	DF	2xC50	600	opcja	-	-	4500	12	33,0	(R)EI60	-	
201	CC50-37,5/WodaOgień+	Woda Ogień Plus	3x12,5	DFH2	2xC50	600	opcja	-	-	4500	12	33,0	(R)EI60	-	
201	CC50-37,5/Cicha	Cicha	3x12,5	DFH1IR	2xC50	600	opcja	-	-	4500	12	41,0	(R)EI60	●	
201	CC50-37,5/Twarda	Twarda	3x12,5	DEFH1IR	2xC50	600	opcja	-	-	4500	12	41,0	(R)EI60	●	
201	CC50-37,5/Hydro	Hydro	3x12,5	GMFH1I	2xC50	600	opcja	-	-	4500	12	35,0	(R)EI60	●	
201	CC50-45/Ogień+ ⁵⁾	Ogień Plus	3x15,0	DF	2xC50	600	opcja	-	-	4500	12	44,0	(R)EI120	-	
201	CC50-45/WodaOgień+ ⁵⁾	Woda Ogień Plus	3x15,0	DFH2	2xC50	600	opcja	-	-	4500	12	44,0	(R)EI120	-	
203	CC50-50/Ogień+	Ogień Plus	4x12,5	DF	2xC50	600	opcja	-	-	4500	12	44,0	(R)EI90	-	
203	CC50-50/WodaOgień+	Woda Ogień Plus	4x12,5	DFH2											



Strona	Nazwa systemu Nida Tynk ²⁾	Poszycie płytami gipsowymi			Konstrukcja nośna		Materiał izolacyjny			Maksymalna wysokość ¹⁾ [mm]	Przyrost izolacyjności akustycznej [dB]	Ciężar zabudowy 1m ² [kg]	Klasa odporności ogniowej ³⁾ [min]	System specjalny
		Nida	Grubość [mm]	Oznaczenie wg normy	Typ profilu Nida	Rozstaw osiowy profilu Nida [mm]	W zakresie izolacyjności akustycznej							
							Wełna mineralna	Grubość [mm]	Gęstość [kg/m ³]					
SYSTEM OKŁADZIN ŚCIENNYCH WOLNOSTOJĄCYCH NA ZDWOJONEJ KONSTRUKCJI NIDA CC75														
205	CC75-12,5/Expert	Expert	12,5	A	2x75	600	opcja	-	-	4500	12	11,0	-	-
205	CC75-12,5/Woda ³⁾	Woda	12,5	H2	2x75	600	opcja	-	-	4500	12	11,0	-	-
205	CC75-12,5/Ogień+	Ogień Plus	12,5	DF	2x75	600	opcja	-	-	4500	12	13,0	(R)EI15	-
205	CC75-12,5/WodaOgień+	Woda Ogień Plus	12,5	DFH2	2x75	600	opcja	-	-	4500	12	13,0	(R)EI15	-
205	CC75-12,5/Cicha	Cicha	12,5	DFH1IR	2x75	600	opcja	-	-	4500	12	16,0	(R)EI15	●
205	CC75-12,5/Twarda	Twarda	12,5	DEFH1IR	2x75	600	opcja	-	-	4500	12	16,0	(R)EI15	●
205	CC75-12,5/Hydro	Hydro	12,5	GMFH1I	2x75	600	opcja	-	-	4500	12	14,0	(R)EI15	●
205	CC75-18/Ogień+	Ogień Plus	18,0	DF	2x75	600	opcja	-	-	4500	12	17,0	(R)EI30	-
207	CC75-25/Expert	Expert	2x12,5	A	2x75	600	opcja	-	-	5500	12	20,0	-	-
207	CC75-25/Woda ³⁾	Woda	2x12,5	H2	2x75	600	opcja	-	-	5500	12	20,0	-	-
207	CC75-25/OgieńTypF	Ogień Typ F	2x12,5	F	2x75	600	opcja	-	-	5500	12	22,0	(R)EI30	-
207	CC75-25/Ogień+	Ogień Plus	2x12,5	DF	2x75	600	opcja	-	-	5500	12	24,0	(R)EI30	-
207	CC75-25/WodaOgień+	Woda Ogień Plus	2x12,5	DFH2	2x75	600	opcja	-	-	5500	12	24,0	(R)EI30	-
207	CC75-25/Cicha	Cicha	2x12,5	DFH1IR	2x75	600	opcja	-	-	5500	12	29,0	(R)EI30	●
207	CC75-25/Twarda	Twarda	2x12,5	DEFH1IR	2x75	600	opcja	-	-	5500	12	29,0	(R)EI30	●
207	CC75-25/Hydro	Hydro	2x12,5	GMFH1I	2x75	600	opcja	-	-	5500	12	25,0	(R)EI30	●
207	CC75-27,5/Ogień+ ⁴⁾	Ogień Plus	1x12,5+1x15,0	DF	2x75	600	opcja	-	-	5500	12	28,0	(R)EI60	-
207	CC75-30/Ogień+	Ogień Plus	2x15,0	DF	2x75	600	opcja	-	-	5500	12	31,0	(R)EI60	-
207	CC75-30/Twarda	Twarda	2x15,0	DEFH1IR	2x75	600	opcja	-	-	5500	12	34,0	(R)EI60	●
207	CC75-30/Hydro	Hydro	2x15,0	GMFH1I	2x75	600	opcja	-	-	5500	12	31,0	(R)EI60	●
209	CC75-37,5/Ogień+	Ogień Plus	3x12,5	DF	2x75	600	opcja	-	-	5500	12	33,0	(R)EI60	-
209	CC75-37,5/WodaOgień+	Woda Ogień Plus	3x12,5	DFH2	2x75	600	opcja	-	-	5500	12	33,0	(R)EI60	-
209	CC75-37,5/Cicha	Cicha	3x12,5	DFH1IR	2x75	600	opcja	-	-	5500	12	41,0	(R)EI60	●
209	CC75-37,5/Twarda	Twarda	3x12,5	DEFH1IR	2x75	600	opcja	-	-	5500	12	41,0	(R)EI60	●
209	CC75-37,5/Hydro	Hydro	3x12,5	GMFH1I	2x75	600	opcja	-	-	5500	12	35,0	(R)EI60	●
209	CC75-45/Ogień+ ⁵⁾	Ogień Plus	3x15,0	DF	2x75	600	opcja	-	-	5500	12	45,0	(R)EI120	-
209	CC75-45/WodaOgień+ ⁵⁾	Woda Ogień Plus	3x15,0	DFH2	2x75	600	opcja	-	-	5500	12	45,0	(R)EI120	-
211	CC75-50/Ogień+	Ogień Plus	4x12,5	DF	2x75	600	opcja	-	-	5500	12	44,0	(R)EI90	-
211	CC75-50/WodaOgień+	Woda Ogień Plus	4x12,5	DFH2	2x75	600	opcja	-	-	5500	12	44,0	(R)EI90	-
211	CC75-50/Cicha	Cicha	4x12,5	DFH1IR	2x75	600	opcja	-	-	5500	12	55,0	(R)EI90	●
211	CC75-50/Twarda	Twarda	4x12,5	DEFH1IR	2x75	600	opcja	-	-	5500	12	55,0	(R)EI90	●
211	CC75-50/Hydro	Hydro	4x12,5	GMFH1I	2x75	600	opcja	-	-	5500	12	47,0	(R)EI90	●
211	CC75-55/Ogień+	Ogień Plus	2x12,5+2x15,0	DF	2x75	600	opcja	-	-	5500	12	52,0	(R)EI120	-
211	CC75-55/Twarda	Twarda	2x12,5+2x15,0	DEFH1IR	2x75	600	opcja	-	-	5500	12	61,0	(R)EI120	●
211	CC75-55/Hydro	Hydro	2x12,5+2x15,0	GMFH1I	2x75	600	opcja	-	-	5500	12	53,0	(R)EI120	●
211	CC75-60/Ogień+	Ogień Plus	4x15,0	DF	2x75	600	opcja	-	-	5500	12	58,0	(R)EI120	-
211	CC75-60/Twarda	Twarda	4x15,0	DEFH1IR	2x75	600	opcja	-	-	5500	12	66,0	(R)EI120	●
211	CC75-60/Hydro	Hydro	4x15,0	GMFH1I	2x75	600	opcja	-	-	5500	12	58,0	(R)EI120	●

¹⁾ Opinia techniczna ITB 1060/12/R33NK.

²⁾ Europejska Ocena Techniczna ETA 15/0301.

³⁾ W pomieszczeniach o wilgotności względnej powietrza do 85% w sekcjach narożnych na intensywne działanie wody zaleca się stosowanie płyt gipsowych z włóknami Nida Hydro (płaszczyzny poziome i pionowe w okolicach wanny, prysznic itp.)

⁴⁾ W systemie w klasie odporności ogniowej (R)EI60 w konfiguracji 1x12,5 mm + 1x15,0 mm możliwość zamiany płyty Nida Ogień Plus typ DF tylko na płytę Nida Woda Ogień Plus typ DFH2.

⁵⁾ W systemach w klasie odporności ogniowej (R)EI120 w konfiguracji 3x15,0 mm brak możliwości zamiany płyt.



Strona	Nazwa systemu Nida Tynk ²⁾	Poszycie płytami gipsowymi			Konstrukcja nośna		Materiał izolacyjny			Maksymalna wysokość ¹⁾ [mm]	Przyrost izolacyjności akustycznej [dB]	Ciężar zabudowy 1m ² [kg]	Klasa odporności ogniowej ³⁾ [min]	System specjalny
		Nida	Grubość [mm]	Oznaczenie wg normy	Typ profilu Nida	Rozstaw osiowy profilu Nida [mm]	W zakresie izolacyjności akustycznej							
							Wełna mineralna	Grubość [mm]	Gęstość [kg/m ³]					
SYSTEM OKŁADZIN ŚCIENNYCH WOLNOSTOJĄCYCH NA ZDWOJONEJ KONSTRUKCJI NIDA CC100														
213	CC100-12,5/Expert	Expert	12,5	A	2x100	600	opcja	-	-	5500	12	12,0	-	-
213	CC100-12,5/Woda ³⁾	Woda	12,5	H2	2x100	600	opcja	-	-	5500	12	12,0	-	-
213	CC100-12,5/Ogień+	Ogień Plus	12,5	DF	2x100	600	opcja	-	-	5500	12	14,0	(R)EI15	-
213	CC100-12,5/WodaOgień+	Woda Ogień Plus	12,5	DFH2	2x100	600	opcja	-	-	5500	12	14,0	(R)EI15	-
213	CC100-12,5/Cicha	Cicha	12,5	DFH1IR	2x100	600	opcja	-	-	5500	12	17,0	(R)EI15	●
213	CC100-12,5/Twarda	Twarda	12,5	DEFH1IR	2x100	600	opcja	-	-	5500	12	17,0	(R)EI15	●
213	CC100-12,5/Hydro	Hydro	12,5	GMFH1I	2x100	600	opcja	-	-	5500	12	15,0	(R)EI15	●
213	CC100-18/Ogień+	Ogień Plus	18,0	DF	2x100	600	opcja	-	-	5500	12	18,0	(R)EI30	-
215	CC100-25/Expert	Expert	2x12,5	A	2x100	600	opcja	-	-	6500	12	21,0	-	-
215	CC100-25/Woda ³⁾	Woda	2x12,5	H2	2x100	600	opcja	-	-	6500	12	21,0	-	-
215	CC100-25/OgieńTypF	Ogień Typ F	2x12,5	F	2x100	600	opcja	-	-	6500	12	22,0	(R)EI30	-
215	CC100-25/Ogień+	Ogień Plus	2x12,5	DF	2x100	600	opcja	-	-	6500	12	25,0	(R)EI30	-
215	CC100-25/WodaOgień+	Woda Ogień Plus	2x12,5	DFH2	2x100	600	opcja	-	-	6500	12	25,0	(R)EI30	-
215	CC100-25/Cicha	Cicha	2x12,5	DFH1IR	2x100	600	opcja	-	-	6500	12	30,0	(R)EI30	●
215	CC100-25/Twarda	Twarda	2x12,5	DEFH1IR	2x100	600	opcja	-	-	6500	12	30,0	(R)EI30	●
215	CC100-25/Hydro	Hydro	2x12,5	GMFH1I	2x100	600	opcja	-	-	6500	12	26,0	(R)EI30	●
215	CC100-27,5/Ogień+ ⁴⁾	Ogień Plus	1x12,5+1x15,0	DF	2x100	600	opcja	-	-	6500	12	29,0	(R)EI60	-
215	CC100-30/Ogień+	Ogień Plus	2x15,0	DF	2x100	600	opcja	-	-	6500	12	32,0	(R)EI60	-
215	CC100-30/Twarda	Twarda	2x15,0	DEFH1IR	2x100	600	opcja	-	-	6500	12	35,0	(R)EI60	●
215	CC100-30/Hydro	Hydro	2x15,0	GMFH1I	2x100	600	opcja	-	-	6500	12	32,0	(R)EI60	●
217	CC100-37,5/Ogień+	Ogień Plus	3x12,5	DF	2x100	600	opcja	-	-	6500	12	34,0	(R)EI60	-
217	CC100-37,5/WodaOgień+	Woda Ogień Plus	3x12,5	DFH2	2x100	600	opcja	-	-	6500	12	34,0	(R)EI60	-
217	CC100-37,5/Cicha	Cicha	3x12,5	DFH1IR	2x100	600	opcja	-	-	6500	12	42,0	(R)EI60	●
217	CC100-37,5/Twarda	Twarda	3x12,5	DEFH1IR	2x100	600	opcja	-	-	6500	12	42,0	(R)EI60	●
217	CC100-37,5/Hydro	Hydro	3x12,5	GMFH1I	2x100	600	opcja	-	-	6500	12	36,0	(R)EI60	●
217	CC100-45/Ogień+ ⁵⁾	Ogień Plus	3x15,0	DF	2x100	600	opcja	-	-	6500	12	46,0	(R)EI120	-
217	CC100-45/WodaOgień+ ⁵⁾	Woda Ogień Plus	3x15,0	DFH2	2x100	600	opcja	-	-	6500	12	46,0	(R)EI120	-
219	CC100-50/Ogień+	Ogień Plus	4x12,5	DF	2x100	600	opcja	-	-	6500	12	45,0	(R)EI90	-
219	CC100-50/WodaOgień+	Woda Ogień Plus	4x12,5	DFH2	2x100	600	opcja	-	-	6500	12	45,0	(R)EI90	-
219	CC100-50/Cicha	Cicha	4x12,5	DFH1IR	2x100	600	opcja	-	-	6500	12	56,0	(R)EI90	●
219	CC100-50/Twarda	Twarda	4x12,5	DEFH1IR	2x100	600	opcja	-	-	6500	12	56,0	(R)EI90	●
219	CC100-50/Hydro	Hydro	4x12,5	GMFH1I	2x100	600	opcja	-	-	6500	12	48,0	(R)EI90	●
219	CC100-55/Ogień+	Ogień Plus	2x12,5+2x15,0	DF	2x100	600	opcja	-	-	6500	12	53,0	(R)EI120	-
219	CC100-55/Twarda	Twarda	2x12,5+2x15,0	DEFH1IR	2x100	600	opcja	-	-	6500	12	62,0	(R)EI120	●
219	CC100-55/Hydro	Hydro	2x12,5+2x15,0	GMFH1I	2x100	600	opcja	-	-	6500	12	54,0	(R)EI120	●
219	CC100-60/Ogień+	Ogień Plus	4x15,0	DF	2x100	600	opcja	-	-	6500	12	59,0	(R)EI120	-
219	CC100-60/Twarda	Twarda	4x15,0	DEFH1IR	2x100	600	opcja	-	-	6500	12	67,0	(R)EI120	●
219	CC100-60/Hydro	Hydro	4x15,0	GMFH1I	2x100	600	opcja	-	-	6500	12	59,0	(R)EI120	●

¹⁾ Opinia techniczna ITB 1060/12/R33NK.

²⁾ Europejska Ocena Techniczna ETA 15/0301.

³⁾ W pomieszczeniach o wilgotności względnej powietrza do 85% w sekcjach narożnych na intensywne działanie wody zaleca się stosowanie płyt gipsowych z włóknami Nida Hydro (płaszczyzny poziome i pionowe w okolicach wanny, prysznic itp.)

⁴⁾ W systemie w klasie odporności ogniowej (R)EI60 w konfiguracji 1x12,5 mm + 1x15,0 mm możliwość zamiany płyty Nida Ogień Plus typ DF tylko na płytę Nida Woda Ogień Plus typ DFH2.

⁵⁾ W systemach w klasie odporności ogniowej (R)EI120 w konfiguracji 3x15,0 mm brak możliwości zamiany płyt.



Strona	Nazwa systemu Nida Tynk ²⁾	Posycie płytami gipsowymi			Konstrukcja nośna		Materiał izolacyjny			Maksymalna wysokość ¹⁾ [mm]	Izolacyjność akustyczna			Ciężar zabudowy 1m ² [kg]	Klasa odporności ogniowej [min]	System specjalny
		Nida	Grubość [mm]	Oznaczenie wg normy	Typ profilu Nida	Rozstaw osiowy profili Nida [mm]	W zakresie izolacyjności akustycznej				Rw [dB]	Ra1 [dB]	Ra2 [dB]			
							Wełna mineralna	Grubość [mm]	Gęstość [kg/m ³]							
SYSTEM OKŁADZIN ŚCIENNYCH WOLNOSTOJĄCYCH NA KONSTRUKCJI NIDA UAR 50																
221	UAR50-12,5/Expert	Expert	12,5	A	UAR50	600	szklana/skalna	50	12	3880	34	32	28	12,0	-	-
221	UAR50-12,5/Woda ³⁾	Woda	12,5	H2	UAR50	600	szklana/skalna	50	12	3880	34	32	28	12,0	-	-
221	UAR50-12,5/Ogień+	Ogień Plus	12,5	DF	UAR50	600	szklana/skalna	50	12	3880	36	34	30	14,0	(R)EI15	-
221	UAR50-12,5/WodaOgień+	Woda Ogień Plus	12,5	DFH2	UAR50	600	szklana/skalna	50	12	3880	36	34	30	14,0	(R)EI15	-
221	UAR50-12,5/Cicha	Cicha	12,5	DFH1IR	UAR50	600	szklana/skalna	50	12	3880	49 ⁴⁾	48	43	17,0	(R)EI15	●
221	UAR50-12,5/Twarda	Twarda	12,5	DEFH1IR	UAR50	600	szklana/skalna	50	12	3880	49 ⁴⁾	47	43	17,0	(R)EI15	●
221	UAR50-12,5/Hydro	Hydro	12,5	GMFH1I	UAR50	600	szklana/skalna	50	12	3880	36	34	30	15,0	(R)EI15	●
221	UAR50-18/Ogień+	Ogień Plus	18,0	DF	UAR50	600	szklana/skalna	50	12	3880	36	34	30	19,0	(R)EI30	-
223	UAR50-25/Expert	Expert	2x12,5	A	UAR50	600	szklana/skalna	50	12	4050	37	35	31	20,0	-	-
223	UAR50-25/Woda ³⁾	Woda	2x12,5	H2	UAR50	600	szklana/skalna	50	12	4050	37	35	31	20,0	-	-
223	UAR50-25/OgieńTypF	Ogień Typ F	2x12,5	F	UAR50	600	szklana/skalna	50	12	4050	37	35	31	21,0	(R)EI30	-
223	UAR50-25/Ogień+	Ogień Plus	2x12,5	DF	UAR50	600	szklana/skalna	50	12	4050	40	38	35	24,0	(R)EI30	-
223	UAR50-25/WodaOgień+	Woda Ogień Plus	2x12,5	DFH2	UAR50	600	szklana/skalna	50	12	4050	40	38	35	24,0	(R)EI30	-
223	UAR50-25/Cicha	Cicha	2x12,5	DFH1IR	UAR50	600	szklana/skalna	50	12	4050	50 ⁴⁾	49	47	30,0	(R)EI30	●
223	UAR50-25/Twarda	Twarda	2x12,5	DEFH1IR	UAR50	600	szklana/skalna	50	12	4050	50 ⁴⁾	49	46	30,0	(R)EI30	●
223	UAR50-25/Hydro	Hydro	2x12,5	GMFH1I	UAR50	600	szklana/skalna	50	12	4050	40	38	35	26,0	(R)EI30	●
223	UAR50-27,5/Ogień+ ⁴⁾	Ogień Plus	1x12,5+1x15,0	DF	UAR50	600	szklana/skalna	50	12	4050	40	38	35	28,0	(R)EI60	-
223	UAR50-30/Ogień+	Ogień Plus	2x15	DF	UAR50	600	szklana/skalna	50	12	4050	41	40	37	31,0	(R)EI60	-
223	UAR50-30/Twarda	Twarda	2x15	DEFH1IR	UAR50	600	szklana/skalna	50	12	4050	49 ⁴⁾	48	46	35,0	(R)EI60	●
223	UAR50-30/Hydro	Hydro	2x15	GMFH1I	UAR50	600	szklana/skalna	50	12	4050	41	40	37	31,0	(R)EI60	●
225	UAR50-37,5/Ogień+	Ogień Plus	3x12,5	DF	UAR50	600	szklana/skalna	50	12	4050	41	40	37	34,0	(R)EI60	-
225	UAR50-37,5/WodaOgień+	Woda Ogień Plus	3x12,5	DFH2	UAR50	600	szklana/skalna	50	12	4050	41	40	37	34,0	(R)EI60	-
225	UAR50-37,5/Cicha	Cicha	3x12,5	DFH1IR	UAR50	600	szklana/skalna	50	12	4050	51 ⁴⁾	50	48	43,0	(R)EI60	●
225	UAR50-37,5/Twarda	Twarda	3x12,5	DEFH1IR	UAR50	600	szklana/skalna	50	12	4050	50 ⁴⁾	50	47	43,0	(R)EI60	●
225	UAR50-37,5/Hydro	Hydro	3x12,5	GMFH1I	UAR50	600	szklana/skalna	50	12	4050	41	40	37	37,0	(R)EI60	●
225	UAR50-45/Ogień+ ⁵⁾	Ogień Plus	3x15,0	DF	UAR50	600	szklana/skalna	50	12	4050	41	40	37	45,0	(R)EI120	-
225	UAR50-45/WodaOgień+ ⁵⁾	Woda Ogień Plus	3x15,0	DFH2	UAR50	600	szklana/skalna	50	12	4050	41	40	37	45,0	(R)EI120	-
227	UAR50-50/Ogień+	Ogień Plus	4x12,5	DF	UAR50	600	szklana/skalna	50	14	4050	41	40	38	45,0	(R)EI90	-
227	UAR50-50/WodaOgień+	Woda Ogień Plus	4x12,5	DFH2	UAR50	600	szklana/skalna	50	14	4050	41	40	38	45,0	(R)EI90	-
227	UAR50-50/Cicha	Cicha	4x12,5	DFH1IR	UAR50	600	szklana/skalna	50	14	4050	51 ⁴⁾	51	49	56,0	(R)EI90	●
227	UAR50-50/Twarda	Twarda	4x12,5	DEFH1IR	UAR50	600	szklana/skalna	50	14	4050	51 ⁴⁾	50	48	56,0	(R)EI90	●
227	UAR50-50/Hydro	Hydro	4x12,5	GMFH1I	UAR50	600	szklana/skalna	50	14	4050	41	40	38	48,0	(R)EI90	●
227	UAR50-55/Ogień+	Ogień Plus	2x12,5+2x15,0	DF	UAR50	600	szklana/skalna	50	14	4050	41	40	38	52,0	(R)EI120	-
227	UAR50-55/Twarda	Twarda	2x12,5+2x15,0	DEFH1IR	UAR50	600	szklana/skalna	50	14	4050	51 ⁴⁾	50	48	61,0	(R)EI120	●
227	UAR50-55/Hydro	Hydro	2x12,5+2x15,0	GMFH1I	UAR50	600	szklana/skalna	50	14	4050	41	40	38	53,0	(R)EI120	●
227	UAR50-60/Ogień+	Ogień Plus	4x15,0	DF	UAR50	600	szklana/skalna	50	14	4050	42	41	39	59,0	(R)EI120	-
227	UAR50-60/Twarda	Twarda	4x15,0	DEFH1IR	UAR50	600	szklana/skalna	50	14	4050	51 ⁴⁾	50	48	66,0	(R)EI120	●
227	UAR50-60/Hydro	Hydro	4x15,0	GMFH1I	UAR50	600	szklana/skalna	50	14	4050	42	41	39	59,0	(R)EI120	●

¹⁾ Opinia techniczna ITB 1060/12/R33NK.

²⁾ Klasyfikacja ogniowa LBO-074-KZ/22.

³⁾ W pomieszczeniach o wilgotności względnej powietrza do 85% w sekcjach narożnych na intensywne działanie wody zaleca się stosowanie płyt gipsowych z włóknami Nida Hydro (płaszczyzny poziome i pionowe w okolicach wanny, prysznic itp.)

⁴⁾ W systemie w klasie odporności ogniowej (R)EI60 w konfiguracji 1x12,5 mm + 1x15,0 mm możliwość zamiany płyty Nida Ogień Plus typ DF tylko na płytę Nida Woda Ogień Plus typ DFH2.

⁵⁾ W systemach w klasie odporności ogniowej (R)EI120 w konfiguracji 3x15,0 mm brak możliwości zamiany płyt.

⁶⁾ Izolacyjność akustyczna oszacowana na podstawie symulacji w programie INSUL dla układu: okładzina z płyty g-k + ściana masywna z bloczków gazobetonowych, gr. 11,5 cm, gęstość 600 kg/m³.



Strona	Nazwa systemu Nida Tynk ²⁾	Posycie płytami gipsowymi			Konstrukcja nośna		Materiał izolacyjny			Maksymalna wysokość ¹⁾ [mm]	Izolacyjność akustyczna			Ciężar zabudowy 1m ² [kg]	Klasa odporności ogniowej [min]	System specjalny
		Nida	Grubość [mm]	Oznaczenie wg normy	Typ profilu Nida	Rozstaw osiowy profili Nida [mm]	W zakresie izolacyjności akustycznej				Rw [dB]	Ra1 [dB]	Ra2 [dB]			
							Wełna mineralna	Grubość [mm]	Gęstość [kg/m ³]							
SYSTEM OKŁADZIN ŚCIENNYCH WOLNOSTOJĄCYCH NA KONSTRUKCJI NIDA UAR 75																
229	UAR75-12,5/Expert	Expert	12,5	A	UAR75	600	szklana/skalna	50	12	5130	34	32	28	13,0	-	-
229	UAR75-12,5/Woda ³⁾	Woda	12,5	H2	UAR75	600	szklana/skalna	50	12	5130	34	32	28	13,0	-	-
229	UAR75-12,5/Ogień+	Ogień Plus	12,5	DF	UAR75	600	szklana/skalna	50	12	5130	36	34	30	15,0	(R)EI15	-
229	UAR75-12,5/WodaOgień+	Woda Ogień Plus	12,5	DFH2	UAR75	600	szklana/skalna	50	12	5130	36	34	30	15,0	(R)EI15	-
229	UAR75-12,5/Cicha	Cicha	12,5	DFH1IR	UAR75	600	szklana/skalna	75	12	5130	50 ⁴⁾	49	46	18,0	(R)EI15	●
229	UAR75-12,5/Twarda	Twarda	12,5	DEFH1IR	UAR75	600	szklana/skalna	75	12	5130	49 ⁴⁾	48	45	18,0	(R)EI15	●
229	UAR75-12,5/Hydro	Hydro	12,5	GMFH1I	UAR75	600	szklana/skalna	50	12	5130	36	34	30	16,0	(R)EI15	●
229	UAR75-18/Ogień+	Ogień Plus	18,0	DF	UAR75	600	szklana/skalna	50	12	5130	36	34	30	20,0	(R)EI30	-
231	UAR75-25/Expert	Expert	2x12,5	A	UAR75	600	szklana/skalna	50	12	5170	37	35	31	21,0	-	-
231	UAR75-25/Woda ³⁾	Woda	2x12,5	H2	UAR75	600	szklana/skalna	50	12	5170	37	35	31	21,0	-	-
231	UAR75-25/OgieńTypF	Ogień Typ F	2x12,5	F	UAR75	600	szklana/skalna	50	12	5170	37	35	31	22,0	(R)EI30	-
231	UAR75-25/Ogień+	Ogień Plus	2x12,5	DF	UAR75	600	szklana/skalna	50	12	5170	40	38	35	25,0	(R)EI30	-
231	UAR75-25/WodaOgień+	Woda Ogień Plus	2x12,5	DFH2	UAR75	600	szklana/skalna	50	12	5170	40	38	35	25,0	(R)EI30	-
231	UAR75-25/Cicha	Cicha	2x12,5	DFH1IR	UAR75	600	szklana/skalna	75	12	5170	50 ⁴⁾	50	48	31,0	(R)EI30	●
231	UAR75-25/Twarda	Twarda	2x12,5	DEFH1IR	UAR75	600	szklana/skalna	75	12	5170	50 ⁴⁾	49	47	31,0	(R)EI30	●
231	UAR75-25/Hydro	Hydro	2x12,5	GMFH1I	UAR75	600	szklana/skalna	50	12	5170	40	38	35	27,0	(R)EI30	●
231	UAR75-27,5/Ogień+ ⁴⁾	Ogień Plus	1x12,5+1x15,0	DF	UAR75	600	szklana/skalna	50	12	5170	40	38	35	29,0	(R)EI60	-
231	UAR75-30/Ogień+	Ogień Plus	2x15	DF	UAR75	600	szklana/skalna	50	12	5170	41	40	37	32,0	(R)EI60	-
231	UAR75-30/Twarda	Twarda	2x15	DEFH1IR	UAR75	600	szklana/skalna	75	12	5170	49 ⁴⁾	49	47	36,0	(R)EI60	●
231	UAR75-30/Hydro	Hydro	2x15	GMFH1I	UAR75	600	szklana/skalna	50	12	5170	41	40	37	32,0	(R)EI60	●
233	UAR75-37,5/Ogień+	Ogień Plus	3x12,5	DF	UAR75	600	szklana/skalna	50	12	5170	41	40	37	35,0	(R)EI60	-
233	UAR75-37,5/WodaOgień+	Woda Ogień Plus	3x12,5	DFH2	UAR75	600	szklana/skalna	50	12	5170	41	40	37	35,0	(R)EI60	-
233	UAR75-37,5/Cicha	Cicha	3x12,5	DFH1IR	UAR75	600	szklana/skalna	75	12	5170	51 ⁴⁾	50	48	44,0	(R)EI60	●
233	UAR75-37,5/Twarda	Twarda	3x12,5	DEFH1IR	UAR75	600	szklana/skalna	75	12	5170	50 ⁴⁾	50	48	44,0	(R)EI60	●
233	UAR75-37,5/Hydro	Hydro	3x12,5	GMFH1I	UAR75	600	szklana/skalna	50	12	5170	41	40	37	38,0	(R)EI60	●
233	UAR75-45/Ogień+ ⁵⁾	Ogień Plus	3x15,0	DF	UAR75	600	szklana/skalna	50	12	5170	41	40	37	46,0	(R)EI120	-
233	UAR75-45/WodaOgień+ ⁵⁾	Woda Ogień Plus	3x15,0	DFH2	UAR75	600	szklana/skalna	50	12	5170	41	40	37	46,0	(R)EI120	-
235	UAR75-50/Ogień+	Ogień Plus	4x12,5	DF	UAR75	600	szklana/skalna	75	14	5170	43	41	38	46,0	(R)EI90	-
235	UAR75-50/WodaOgień+	Woda Ogień Plus	4x12,5	DFH2	UAR75	600	szklana/skalna	75	14	5170	43	41	38	46,0	(R)EI90	-
235	UAR75-50/Cicha	Cicha	4x12,5	DFH1IR	UAR75	600	szklana/skalna	75	14	5170	51 ⁴⁾	51	49	57,0	(R)EI90	●
235	UAR75-50/Twarda	Twarda	4x12,5	DEFH1IR	UAR75	600	szklana/skalna	75	14	5170	51 ⁴⁾	50	48	57,0	(R)EI90	●
235	UAR75-50/Hydro	Hydro	4x12,5	GMFH1I	UAR75	600	szklana/skalna	75	14	5170	43	41	38	49,0	(R)EI90	●
235	UAR75-55/Ogień+	Ogień Plus														



Strona	Nazwa systemu Nida Tynk ²⁾	Posycie płytami gipsowymi			Konstrukcja nośna		Materiał izolacyjny			Maksymalna wysokość ¹⁾	Izolacyjność akustyczna			Ciężar zabudowy 1m ²	Klasa odporności ogniowej	System specjalny	
		Nida	Grubość [mm]	Oznaczenie wg normy	Typ profilu Nida	Rozstaw osiowy profili Nida [mm]	W zakresie izolacyjności akustycznej				[mm]	Rw [dB]	Ra1 [dB]				Ra2 [dB]
							Wełna mineralna	Grubość [mm]	Gęstość [kg/m ³]								
SYSTEM OKŁADZIN ŚCIENNYCH WOLNOSTOJĄCYCH NA KONSTRUKCJI NIDA UAR 100																	
237	UAR100-12,5/Expert	Expert	12,5	A	UAR100	600	szklana/skalna	50	12	6250	34	32	28	14,0	-	-	
237	UAR100-12,5/Woda ³⁾	Woda	12,5	H2	UAR100	600	szklana/skalna	50	12	6250	34	32	28	14,0	-	-	
237	UAR100-12,5/Ogień+	Ogień Plus	12,5	DF	UAR100	600	szklana/skalna	50	12	6250	36	34	30	16,0	(R)EI15	-	
237	UAR100-12,5/WodaOgień+	Woda Ogień Plus	12,5	DFH2	UAR100	600	szklana/skalna	50	12	6250	36	34	30	16,0	(R)EI15	-	
237	UAR100-12,5/Cicha	Cicha	12,5	DFH1IR	UAR100	600	szklana/skalna	100	12	6250	50 ⁶⁾	49	47	19,0	(R)EI15	●	
237	UAR100-12,5/Twarda	Twarda	12,5	DEFH1IR	UAR100	600	szklana/skalna	100	12	6250	49 ⁶⁾	49	46	19,0	(R)EI15	●	
237	UAR100-12,5/Hydro	Hydro	12,5	GMFH1I	UAR100	600	szklana/skalna	50	12	6250	36	34	30	16,0	(R)EI15	●	
237	UAR100-18/Ogień+	Ogień Plus	18,0	DF	UAR100	600	szklana/skalna	50	12	6250	36	34	30	21,0	(R)EI30	-	
239	UAR100-25/Expert	Expert	2x12,5	A	UAR100	600	szklana/skalna	50	12	6170	37	35	31	22,0	-	-	
239	UAR100-25/Woda ³⁾	Woda	2x12,5	H2	UAR100	600	szklana/skalna	50	12	6170	37	35	31	22,0	-	-	
239	UAR100-25/OgieńTypF	Ogień Typ F	2x12,5	F	UAR100	600	szklana/skalna	50	12	6170	37	35	31	23,0	(R)EI30	-	
239	UAR100-25/Ogień+	Ogień Plus	2x12,5	DF	UAR100	600	szklana/skalna	50	12	6170	40	38	35	26,0	(R)EI30	-	
239	UAR100-25/WodaOgień+	Woda Ogień Plus	2x12,5	DFH2	UAR100	600	szklana/skalna	50	12	6170	40	38	35	26,0	(R)EI30	-	
239	UAR100-25/Cicha	Cicha	2x12,5	DFH1IR	UAR100	600	szklana/skalna	100	12	6170	50 ⁶⁾	50	48	32,0	(R)EI30	●	
239	UAR100-25/Twarda	Twarda	2x12,5	DEFH1IR	UAR100	600	szklana/skalna	100	12	6170	50 ⁶⁾	49	47	32,0	(R)EI30	●	
239	UAR100-25/Hydro	Hydro	2x12,5	GMFH1I	UAR100	600	szklana/skalna	50	12	6170	40	38	35	27,0	(R)EI30	●	
239	UAR100-27,5/Ogień+ ⁴⁾	Ogień Plus	1x12,5+1x15,0	DF	UAR100	600	szklana/skalna	50	12	6170	40	38	35	29,0	(R)EI60	-	
239	UAR100-30/Ogień+	Ogień Plus	2x15	DF	UAR100	600	szklana/skalna	50	12	6170	41	40	37	33,0	(R)EI60	-	
239	UAR100-30/Twarda	Twarda	2x15	DEFH1IR	UAR100	600	szklana/skalna	100	12	6170	49 ⁶⁾	49	47	37,0	(R)EI60	●	
239	UAR100-30/Hydro	Hydro	2x15	GMFH1I	UAR100	600	szklana/skalna	50	12	6170	41	40	37	33,0	(R)EI60	●	
241	UAR100-37,5/Ogień+	Ogień Plus	3x12,5	DF	UAR100	600	szklana/skalna	100	12	6170	45	44	39	36,0	(R)EI60	-	
241	UAR100-37,5/WodaOgień+	Woda Ogień Plus	3x12,5	DFH2	UAR100	600	szklana/skalna	100	12	6170	45	44	39	36,0	(R)EI60	-	
241	UAR100-37,5/Cicha	Cicha	3x12,5	DFH1IR	UAR100	600	szklana/skalna	100	12	6170	51 ⁶⁾	50	48	45,0	(R)EI60	●	
241	UAR100-37,5/Twarda	Twarda	3x12,5	DEFH1IR	UAR100	600	szklana/skalna	100	12	6170	50 ⁶⁾	50	48	45,0	(R)EI60	●	
241	UAR100-37,5/Hydro	Hydro	3x12,5	GMFH1I	UAR100	600	szklana/skalna	100	12	6170	45	44	39	39,0	(R)EI60	●	
241	UAR100-45/Ogień+ ⁵⁾	Ogień Plus	3x15,0	DF	UAR100	600	szklana/skalna	100	12	6170	45	44	39	46,0	(R)EI120	-	
241	UAR100-45/WodaOgień+ ⁵⁾	Woda Ogień Plus	3x15,0	DFH2	UAR100	600	szklana/skalna	100	12	6170	45	44	39	46,0	(R)EI120	-	
243	UAR100-50/Ogień+	Ogień Plus	4x12,5	DF	UAR100	600	szklana/skalna	100	14	6170	44	42	39	46,0	(R)EI90	-	
243	UAR100-50/WodaOgień+	Woda Ogień Plus	4x12,5	DFH2	UAR100	600	szklana/skalna	100	14	6170	44	42	39	46,0	(R)EI90	-	
243	UAR100-50/Cicha	Cicha	4x12,5	DFH1IR	UAR100	600	szklana/skalna	100	14	6170	51 ⁶⁾	51	49	57,0	(R)EI90	●	
243	UAR100-50/Twarda	Twarda	4x12,5	DEFH1IR	UAR100	600	szklana/skalna	100	14	6170	51 ⁶⁾	50	49	57,0	(R)EI90	●	
243	UAR100-50/Hydro	Hydro	4x12,5	GMFH1I	UAR100	600	szklana/skalna	100	14	6170	44	42	39	49,0	(R)EI90	●	
243	UAR100-55/Ogień+	Ogień Plus	2x12,5+2x15,0	DF	UAR100	600	szklana/skalna	100	14	6170	44	42	39	53,0	(R)EI120	-	
243	UAR100-55/Twarda	Twarda	2x12,5+2x15,0	DEFH1IR	UAR100	600	szklana/skalna	100	14	6170	51 ⁶⁾	50	49	63,0	(R)EI120	●	
243	UAR100-55/Hydro	Hydro	2x12,5+2x15,0	GMFH1I	UAR100	600	szklana/skalna	100	14	6170	44	42	39	55,0	(R)EI120	●	
243	UAR100-60/Ogień+	Ogień Plus	4x15,0	DF	UAR100	600	szklana/skalna	100	14	6170	45	44	40	60,0	(R)EI120	-	
243	UAR100-60/Twarda	Twarda	4x15,0	DEFH1IR	UAR100	600	szklana/skalna	100	14	6170	51 ⁶⁾	50	49	68,0	(R)EI120	●	
243	UAR100-60/Hydro	Hydro	4x15,0	GMFH1I	UAR100	600	szklana/skalna	100	14	6170	45	44	40	60,0	(R)EI120	●	

¹⁾ Opinia techniczna ITB 1060/12/R33NK.

²⁾ Klasyfikacja ogniowa LBO-074-KZ/22.

³⁾ W pomieszczeniach o wilgotności względnej powietrza do 85% w sekcjach narożnych na intensywne działanie wody zaleca się stosowanie płyt gipsowych z włóknami Nida Hydro (płaszczyzny poziome i pionowe w okolicach wanny, prysznic itp.)

⁴⁾ W systemie w klasie odporności ogniowej (R)EI60 w konfiguracji 1x12,5 mm + 1x15,0 mm możliwość zamiany płyty Nida Ogień Plus typ DF tylko na płytę Nida Woda Ogień Plus typ DFH2.

⁵⁾ W systemach w klasie odporności ogniowej (R)EI120 w konfiguracji 3x15,0 mm brak możliwości zamiany płyt.

⁶⁾ Izolacyjność akustyczna oszacowana na podstawie symulacji w programie INSUL dla układu: okładzina z płyty g-k + ściana masywna z bloczków gazobetonowych, gr. 11,5 cm, gęstość 600 kg/m³.



Strona	Nazwa systemu Nida Tynk ²⁾	Posycie płytami gipsowymi			Konstrukcja nośna		Materiał izolacyjny			Maksymalna wysokość ¹⁾	Izolacyjność akustyczna			Ciężar zabudowy 1m ²	Klasa odporności ogniowej	System specjalny	
		Nida	Grubość [mm]	Oznaczenie wg normy	Typ profilu Nida	Rozstaw osiowy profili Nida [mm]	W zakresie izolacyjności akustycznej				[mm]	Rw [dB]	Ra1 [dB]				Ra2 [dB]
							Wełna mineralna	Grubość [mm]	Gęstość [kg/m ³]								
SYSTEM OKŁADZIN ŚCIENNYCH WOLNOSTOJĄCYCH NA KONSTRUKCJI NIDA UARUAR 50																	
245	UARUAR50-12,5/Expert	Expert	12,5	A	2xUAR50	600	opcja	-	-	5000	-	-	-	15,0	-	-	
245	UARUAR50-12,5/Woda ³⁾	Woda	12,5	H2	2xUAR50	600	opcja	-	-	5000	-	-	-	15,0	-	-	
245	UARUAR50-12,5/Ogień+	Ogień Plus	12,5	DF	2xUAR50	600	opcja	-	-	5000	-	-	-	17,0	(R)EI15	-	
245	UARUAR50-12,5/WodaOgień+	Woda Ogień Plus	12,5	DFH2	2xUAR50	600	opcja	-	-	5000	-	-	-	17,0	(R)EI15	-	
245	UARUAR50-12,5/Cicha	Cicha	12,5	DFH1IR	2xUAR50	600	opcja	-	-	5000	-	-	-	20,0	(R)EI15	●	
245	UARUAR50-12,5/Twarda	Twarda	12,5	DEFH1IR	2xUAR50	600	opcja	-	-	5000	-	-	-	20,0	(R)EI15	●	
245	UARUAR50-12,5/Hydro	Hydro	12,5	GMFH1I	2xUAR50	600	opcja	-	-	5000	-	-	-	18,0	(R)EI15	●	
245	UARUAR50-18/Ogień+	Ogień Plus	18,0	DF	2xUAR50	600	opcja	-	-	5000	-	-	-	22,0	(R)EI30	-	
247	UARUAR50-25/Expert	Expert	2x12,5	A	2xUAR50	600	opcja	-	-	5310	-	-	-	23,0	-	-	
247	UARUAR50-25/Woda ³⁾	Woda	2x12,5	H2	2xUAR50	600	opcja	-	-	5310	-	-	-	23,0	-	-	
247	UARUAR50-25/OgieńTypF	Ogień Typ F	2x12,5	F	2xUAR50	600	opcja	-	-	5310	-	-	-	25,0	(R)EI30	-	
247	UARUAR50-25/Ogień+	Ogień Plus	2x12,5	DF	2xUAR50	600	opcja	-	-	5310	-	-	-	27,0	(R)EI30	-	
247	UARUAR50-25/WodaOgień+	Woda Ogień Plus	2x12,5	DFH2	2xUAR50	600	opcja	-	-	5310	-	-	-	27,0	(R)EI30	-	
247	UARUAR50-25/Cicha	Cicha	2x12,5	DFH1IR	2xUAR50	600	opcja	-	-	5310	-	-	-	33,0	(R)EI30	●	
247	UARUAR50-25/Twarda	Twarda	2x12,5	DEFH1IR	2xUAR50	600	opcja	-	-	5310	-	-	-	33,0	(R)EI30	●	
247	UARUAR50-25/Hydro	Hydro	2x12,5	GMFH1I	2xUAR50	600	opcja	-	-	5310	-	-	-	29,0	(R)EI30	●	
247	UARUAR50-27,5/Ogień+ ⁴⁾	Ogień Plus	1x12,5+1x15,0	DF	2xUAR50	600	opcja	-	-	5310	-	-	-	31,0	(R)EI60	-	
247	UARUAR50-30/Ogień+	Ogień Plus	2x15	DF	2xUAR50	600	opcja	-	-	5310	-	-	-	34,0	(R)EI60	-	
247	UARUAR50-30/Twarda	Twarda	2x15	DEFH1IR	2xUAR50	600	opcja	-	-	5310	-	-	-	38,0	(R)EI60	●	
247	UARUAR50-30/Hydro	Hydro	2x15	GMFH1I	2xUAR50	600	opcja	-	-	5310	-	-	-	34,0	(R)EI60	●	
249	UARUAR50-37,5/Ogień+	Ogień Plus	3x12,5	DF	2xUAR50	600	opcja	-	-	5310	-	-	-	38,0	(R)EI60	-	
249	UARUAR50-37,5/WodaOgień+	Woda Ogień Plus	3x12,5	DFH2	2xUAR50	600	opcja	-	-	5310	-	-	-	38,0	(R)EI60	-	
249	UARUAR50-37,5/Cicha	Cicha	3x12,5	DFH1IR	2xUAR50	600	opcja	-	-	5310	-	-	-	46,0	(R)EI60	●	
249	UARUAR50-37,5/Twarda	Twarda	3x12,5	DEFH1IR	2xUAR50	600	opcja	-	-	5310	-	-	-	46,0	(R)EI60	●	
249	UARUAR50-37,5/Hydro	Hydro	3x12,5	GMFH1I	2xUAR50	600	opcja	-	-	5310	-	-	-	40,0	(R)EI60	●	
249	UARUAR50-45/Ogień+ ⁵⁾	Ogień Plus	3x15,0	DF	2xUAR50	600	opcja	-	-	5310	-	-	-	48,0	(R)EI120	-	
249	UARUAR50-45/WodaOgień+ ⁵⁾	Woda Ogień Plus	3x15,0	DFH2	2xUAR50	600	opcja	-	-	5310	-	-	-	48,0	(R)EI120	-	
251	UARUAR50-50/Ogień+	Ogień Plus	4x12,5	DF	2xUAR50	600	opcja	-	-	5310	-	-	-	48,0	(R)EI90	-	
251	UARUAR50-50/WodaOgień+	Woda Ogień Plus	4x12,5	DFH2	2xUAR50	600	opcja	-	-	5310	-	-	-	48,0	(R)EI90	-	
251	UARUAR50-50/Cicha	Cicha	4x12,5	DFH1IR	2xUAR50	600	opcja	-	-	5310	-	-	-	59,0	(R)EI90	●	
251	UARUAR50-50/Twarda	Twarda	4x12,5	DEFH1IR	2xUAR50	600	opcja	-	-	5310	-	-	-	59,0	(R)EI90	●	
251	UARUAR50-50/Hydro	Hydro	4x12,5	GMFH1I	2xUAR50	600	opcja	-	-	5310	-	-	-	51,0	(R)EI90	●	
251	UARUAR50-55/Ogień+	Ogień Plus	2x12,5+2x15,0	DF	2xUAR50	600	opcja	-	-	5310	-	-	-	55,0	(R)EI120	-	
251	UARUAR50-55/Twarda	Twarda	2x12,5+2x15,0	DEFH1IR	2xUAR50	600	opcja	-	-	5310	-	-	-	64,0	(R)EI120	●	
251	UARUAR50-55/Hydro	Hydro	2x12,5+2														



Strona	Nazwa systemu Nida Tynk ²⁾	Posycie płytami gipsowymi			Konstrukcja nośna		Materiał izolacyjny			Maksymalna wysokość ¹⁾ [mm]	Izolacyjność akustyczna			Ciężar zabudowy 1m ² [kg]	Klasa odporności ogniowej [min]	System specjalny
		Nida	Grubość [mm]	Oznaczenie wg normy	Typ profilu Nida	Rozstaw osiowy profili Nida [mm]	W zakresie izolacyjności akustycznej				Rw [dB]	Ra1 [dB]	Ra2 [dB]			
							Włna mineralna	Grubość [mm]	Gęstość [kg/m ³]							
SYSTEM OKŁADZIN ŚCIENNYCH WOLNOSTOJĄCYCH NA KONSTRUKCJI NIDA UARUAR 75																
253	UARUAR75-12,5/Expert	Expert	12,5	A	2xUAR75	600	opcja	-	-	6590	-	-	-	17,0	-	-
253	UARUAR75-12,5/Woda ³⁾	Woda	12,5	H2	2xUAR75	600	opcja	-	-	6590	-	-	-	17,0	-	-
253	UARUAR75-12,5/Ogień+	Ogień Plus	12,5	DF	2xUAR75	600	opcja	-	-	6500	-	-	-	19,0	(R)EI15	-
253	UARUAR75-12,5/WodaOgień+	Woda Ogień Plus	12,5	DFH2	2xUAR75	600	opcja	-	-	6500	-	-	-	19,0	(R)EI15	-
253	UARUAR75-12,5/Cicha	Cicha	12,5	DFH1IR	2xUAR75	600	opcja	-	-	6500	-	-	-	21,0	(R)EI15	●
253	UARUAR75-12,5/Twarda	Twarda	12,5	DEFH1IR	2xUAR75	600	opcja	-	-	6500	-	-	-	21,0	(R)EI15	●
253	UARUAR75-12,5/Hydro	Hydro	12,5	GMFH1I	2xUAR75	600	opcja	-	-	6500	-	-	-	19,0	(R)EI15	●
253	UARUAR75-18/Ogień+	Ogień Plus	18,0	DF	2xUAR75	600	opcja	-	-	6500	-	-	-	23,0	(R)EI30	-
255	UARUAR75-25/Expert	Expert	2x12,5	A	2xUAR75	600	opcja	-	-	6760	-	-	-	25,0	-	-
255	UARUAR75-25/Woda ³⁾	Woda	2x12,5	H2	2xUAR75	600	opcja	-	-	6760	-	-	-	25,0	-	-
255	UARUAR75-25/OgieńTypF	Ogień Typ F	2x12,5	F	2xUAR75	600	opcja	-	-	6500	-	-	-	26,0	(R)EI30	-
255	UARUAR75-25/Ogień+	Ogień Plus	2x12,5	DF	2xUAR75	600	opcja	-	-	6500	-	-	-	29,0	(R)EI30	-
255	UARUAR75-25/WodaOgień+	Woda Ogień Plus	2x12,5	DFH2	2xUAR75	600	opcja	-	-	6500	-	-	-	29,0	(R)EI30	-
255	UARUAR75-25/Cicha	Cicha	2x12,5	DFH1IR	2xUAR75	600	opcja	-	-	6500	-	-	-	34,0	(R)EI30	●
255	UARUAR75-25/Twarda	Twarda	2x12,5	DEFH1IR	2xUAR75	600	opcja	-	-	6500	-	-	-	34,0	(R)EI30	●
255	UARUAR75-25/Hydro	Hydro	2x12,5	GMFH1I	2xUAR75	600	opcja	-	-	6500	-	-	-	31,0	(R)EI30	●
255	UARUAR75-27,5/Ogień+ ⁴⁾	Ogień Plus	1x12,5+1x15,0	DF	2xUAR75	600	opcja	-	-	6500	-	-	-	33,0	(R)EI60	-
255	UARUAR75-30/Ogień+	Ogień Plus	2x15	DF	2xUAR75	600	opcja	-	-	6500	-	-	-	36,0	(R)EI60	-
255	UARUAR75-30/Twarda	Twarda	2x15	DEFH1IR	2xUAR75	600	opcja	-	-	6500	-	-	-	40,0	(R)EI60	●
255	UARUAR75-30/Hydro	Hydro	2x15	GMFH1I	2xUAR75	600	opcja	-	-	6500	-	-	-	36,0	(R)EI60	●
257	UARUAR75-37,5/Ogień+	Ogień Plus	3x12,5	DF	2xUAR75	600	opcja	-	-	6500	-	-	-	39,0	(R)EI60	-
257	UARUAR75-37,5/WodaOgień+	Woda Ogień Plus	3x12,5	DFH2	2xUAR75	600	opcja	-	-	6500	-	-	-	39,0	(R)EI60	-
257	UARUAR75-37,5/Cicha	Cicha	3x12,5	DFH1IR	2xUAR75	600	opcja	-	-	6500	-	-	-	47,0	(R)EI60	●
257	UARUAR75-37,5/Twarda	Twarda	3x12,5	DEFH1IR	2xUAR75	600	opcja	-	-	6500	-	-	-	47,0	(R)EI60	●
257	UARUAR75-37,5/Hydro	Hydro	3x12,5	GMFH1I	2xUAR75	600	opcja	-	-	6500	-	-	-	41,0	(R)EI60	●
257	UARUAR75-45/Ogień+ ⁵⁾	Ogień Plus	3x15,0	DF	2xUAR75	600	opcja	-	-	6500	-	-	-	49,0	(R)EI120	-
257	UARUAR75-45/WodaOgień+ ⁵⁾	Woda Ogień Plus	3x15,0	DFH2	2xUAR75	600	opcja	-	-	6500	-	-	-	49,0	(R)EI120	-
259	UARUAR75-50/Ogień+	Ogień Plus	4x12,5	DF	2xUAR75	600	opcja	-	-	6500	-	-	-	49,0	(R)EI90	-
259	UARUAR75-50/WodaOgień+	Woda Ogień Plus	4x12,5	DFH2	2xUAR75	600	opcja	-	-	6500	-	-	-	49,0	(R)EI90	-
259	UARUAR75-50/Cicha	Cicha	4x12,5	DFH1IR	2xUAR75	600	opcja	-	-	6500	-	-	-	60,0	(R)EI90	●
259	UARUAR75-50/Twarda	Twarda	4x12,5	DEFH1IR	2xUAR75	600	opcja	-	-	6500	-	-	-	60,0	(R)EI90	●
259	UARUAR75-50/Hydro	Hydro	4x12,5	GMFH1I	2xUAR75	600	opcja	-	-	6500	-	-	-	52,0	(R)EI90	●
259	UARUAR75-55/Ogień+	Ogień Plus	2x12,5+2x15,0	DF	2xUAR75	600	opcja	-	-	6500	-	-	-	56,0	(R)EI120	-
259	UARUAR75-55/Twarda	Twarda	2x12,5+2x15,0	DEFH1IR	2xUAR75	600	opcja	-	-	6500	-	-	-	65,0	(R)EI120	●
259	UARUAR75-55/Hydro	Hydro	2x12,5+2x15,0	GMFH1I	2xUAR75	600	opcja	-	-	6500	-	-	-	58,0	(R)EI120	●
259	UARUAR75-60/Ogień+	Ogień Plus	4x15,0	DF	2xUAR75	600	opcja	-	-	6500	-	-	-	63,0	(R)EI120	-
259	UARUAR75-60/Twarda	Twarda	4x15,0	DEFH1IR	2xUAR75	600	opcja	-	-	6500	-	-	-	71,0	(R)EI120	●
259	UARUAR75-60/Hydro	Hydro	4x15,0	GMFH1I	2xUAR75	600	opcja	-	-	6500	-	-	-	63,0	(R)EI120	●

¹⁾ Opinia techniczna ITB 1060/12/R33NK.

²⁾ Klasyfikacja ogniowa ITB 01060.1/18/R130NZP.

³⁾ W pomieszczeniach o wilgotności względnej powietrza do 85% w sekcjach narożnych na intensywne działanie wody zaleca się stosowanie płyt gipsowych z włóknami Nida Hydro (płaszczyzny poziome i pionowe w okolicach wanny, prysznic itp.)

⁴⁾ W systemie w klasie odporności ogniowej (R)EI60 w konfiguracji 1x12,5 mm + 1x15,0 mm możliwość zamiany płyty Nida Ogień Plus typ DF tylko na płytę Nida Woda Ogień Plus typ DFH2.

⁵⁾ W systemach w klasie odporności ogniowej (R)EI120 w konfiguracji 3x15,0 mm brak możliwości zamiany płyty.



Strona	Nazwa systemu Nida Tynk ²⁾	Posycie płytami gipsowymi			Konstrukcja nośna		Materiał izolacyjny			Maksymalna wysokość ¹⁾ [mm]	Izolacyjność akustyczna			Ciężar zabudowy 1m ² [kg]	Klasa odporności ogniowej [min]	System specjalny
		Nida	Grubość [mm]	Oznaczenie wg normy	Typ profilu Nida	Rozstaw osiowy profili Nida [mm]	W zakresie izolacyjności akustycznej				Rw [dB]	Ra1 [dB]	Ra2 [dB]			
							Włna mineralna	Grubość [mm]	Gęstość [kg/m ³]							
SYSTEM OKŁADZIN ŚCIENNYCH WOLNOSTOJĄCYCH NA KONSTRUKCJI NIDA UARUAR 100																
261	UARUAR100-12,5/Expert	Expert	12,5	A	2xUAR100	600	opcja	-	-	8310	-	-	-	18,0	-	-
261	UARUAR100-12,5/Woda ³⁾	Woda	12,5	H2	2xUAR100	600	opcja	-	-	8310	-	-	-	18,0	-	-
261	UARUAR100-12,5/Ogień+	Ogień Plus	12,5	DF	2xUAR100	600	opcja	-	-	6500	-	-	-	20,0	(R)EI15	-
261	UARUAR100-12,5/WodaOgień+	Woda Ogień Plus	12,5	DFH2	2xUAR100	600	opcja	-	-	6500	-	-	-	20,0	(R)EI15	-
261	UARUAR100-12,5/Cicha	Cicha	12,5	DFH1IR	2xUAR100	600	opcja	-	-	6500	-	-	-	23,0	(R)EI15	●
261	UARUAR100-12,5/Twarda	Twarda	12,5	DEFH1IR	2xUAR100	600	opcja	-	-	6500	-	-	-	23,0	(R)EI15	●
261	UARUAR100-12,5/Hydro	Hydro	12,5	GMFH1I	2xUAR100	600	opcja	-	-	6500	-	-	-	21,0	(R)EI15	●
261	UARUAR100-18/Ogień+	Ogień Plus	18,0	DF	2xUAR100	600	opcja	-	-	6500	-	-	-	25,0	(R)EI30	-
263	UARUAR100-25/Expert	Expert	2x12,5	A	2xUAR100	600	opcja	-	-	8420	-	-	-	26,0	-	-
263	UARUAR100-25/Woda ³⁾	Woda	2x12,5	H2	2xUAR100	600	opcja	-	-	8420	-	-	-	26,0	-	-
263	UARUAR100-25/OgieńTypF	Ogień Typ F	2x12,5	F	2xUAR100	600	opcja	-	-	6500	-	-	-	27,0	(R)EI30	-
263	UARUAR100-25/Ogień+	Ogień Plus	2x12,5	DF	2xUAR100	600	opcja	-	-	6500	-	-	-	30,0	(R)EI30	-
263	UARUAR100-25/WodaOgień+	Woda Ogień Plus	2x12,5	DFH2	2xUAR100	600	opcja	-	-	6500	-	-	-	30,0	(R)EI30	-
263	UARUAR100-25/Cicha	Cicha	2x12,5	DFH1IR	2xUAR100	600	opcja	-	-	6500	-	-	-	36,0	(R)EI30	●
263	UARUAR100-25/Twarda	Twarda	2x12,5	DEFH1IR	2xUAR100	600	opcja	-	-	6500	-	-	-	36,0	(R)EI30	●
263	UARUAR100-25/Hydro	Hydro	2x12,5	GMFH1I	2xUAR100	600	opcja	-	-	6500	-	-	-	32,0	(R)EI30	●
263	UARUAR100-27,5/Ogień+ ⁴⁾	Ogień Plus	1x12,5+1x15,0	DF	2xUAR100	600	opcja	-	-	6500	-	-	-	34,0	(R)EI60	-
263	UARUAR100-30/Ogień+	Ogień Plus	2x15	DF	2xUAR100	600	opcja	-	-	6500	-	-	-	37,0	(R)EI60	-
263	UARUAR100-30/Twarda	Twarda	2x15	DEFH1IR	2xUAR100	600	opcja	-	-	6500	-	-	-	41,0	(R)EI60	●
263	UARUAR100-30/Hydro	Hydro	2x15	GMFH1I	2xUAR100	600	opcja	-	-	6500	-	-	-	37,0	(R)EI60	●
265	UARUAR100-37,5/Ogień+	Ogień Plus	3x12,5	DF	2xUAR100	600	opcja	-	-	6500	-	-	-	40,0	(R)EI60	-
265	UARUAR100-37,5/WodaOgień+	Woda Ogień Plus	3x12,5	DFH2	2xUAR100	600	opcja	-	-	6500	-	-	-	40,0	(R)EI60	-
265	UARUAR100-37,5/Cicha	Cicha	3x12,5	DFH1IR	2xUAR100	600	opcja	-	-	6500	-	-	-	49,0	(R)EI60	●
265	UARUAR100-37,5/Twarda	Twarda	3x12,5	DEFH1IR	2xUAR100	600	opcja	-	-	6500	-	-	-	49,0	(R)EI60	●
265	UARUAR100-37,5/Hydro	Hydro	3x12,5	GMFH1I	2xUAR100	600	opcja	-	-	6500	-	-	-	43,0	(R)EI60	●
265	UARUAR100-45/Ogień+ ⁵⁾	Ogień Plus	3x15,0	DF	2xUAR100	600	opcja	-	-	6500	-	-	-	51,0	(R)EI120	-
265	UARUAR100-45/WodaOgień+ ⁵⁾	Woda Ogień Plus	3x15,0	DFH2	2xUAR100	600	opcja	-	-	6500	-	-	-	51,0	(R)EI120	-
267	UARUAR100-50/Ogień+	Ogień Plus	4x12,5	DF	2xUAR100	600	opcja	-	-	6500	-	-	-	50,0	(R)EI90	-
267	UARUAR100-50/WodaOgień+	Woda Ogień Plus	4x12,5	DFH2	2xUAR100	600	opcja	-	-	6500	-	-	-	50,0	(R)EI90	-
267	UARUAR100-50/Cicha	Cicha	4x12,5	DFH1IR	2xUAR100	600	opcja	-	-	6500	-	-	-			

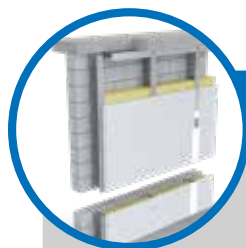

Strona	Nazwa systemu Nida Tynk ⁴⁾	Poszycie płytami gipsowymi					Konstrukcja nośna		Materiał izolacyjny	Maksymalna wysokość ²⁾	Ciężar zabudowy 1m ²	Klasa odporności ogniowej	System specjalny
		Nida	Grubość [mm]	Oznaczenie wg normy	Minimalny zakres z oplytowaniem w stosunku do wysokości ¹⁾	Maksymalny zakres bez oplytowania w stosunku do wysokości ¹⁾	Typ łącznika stabilizacyjnego Nida LS	Rozstaw profili Nida C50 [mm]					
SYSTEM OKŁADZIN ŚCIENNYCH WOLNOSTOJĄCYCH NA KONSTRUKCJI NIDA C50 Z ŁĄCZNIKAMI STABILIZACYJNYMI NIDA LS													
271	C50/LS-12,5/Expert	Expert	12,5	A	[3/4]	[1/4]	Nida LS50	600	szklana/skalna	3200	12,0	-	-
271	C50/LS-12,5/Woda ³⁾	Woda	12,5	H2	[3/4]	[1/4]	Nida LS50	600	szklana/skalna	3200	12,0	-	-
271	C50/LS-12,5/Twarda	Twarda	12,5	DEFH1IR	[3/4]	[1/4]	Nida LS50	600	szklana/skalna	3200	17,0	-	●
271	C50/LS-12,5/Hydro	Hydro	12,5	GMFH1I	[3/4]	[1/4]	Nida LS50	600	szklana/skalna	3200	15,0	-	●
271	C50/LS-15/Twarda	Twarda	15,0	DEFH1IR	[3/4]	[1/4]	Nida LS50	600	szklana/skalna	3200	19,0	-	●
271	C50/LS-15/Hydro	Hydro	15,0	GMFH1I	[3/4]	[1/4]	Nida LS50	600	szklana/skalna	3200	17,0	-	●
271	C50/LS-18/Ogień+	Ogień Plus	18,0	DF	[3/4]	[1/4]	Nida LS50	600	szklana/skalna	3200	18,0	-	-
273	C50/LS-25/Expert	Expert	2x12,5	A	[3/4]	[1/4]	Nida LS50	600	szklana/skalna	3360	20,0	-	-
273	C50/LS-25/Woda ³⁾	Woda	2x12,5	H2	[3/4]	[1/4]	Nida LS50	600	szklana/skalna	3360	20,0	-	-
273	C50/LS-25/Twarda	Twarda	2x12,5	DEFH1IR	[3/4]	[1/4]	Nida LS50	600	szklana/skalna	3360	29,0	-	●
273	C50/LS-25/Hydro	Hydro	2x12,5	GMFH1I	[3/4]	[1/4]	Nida LS50	600	szklana/skalna	3360	25,0	-	●

¹⁾ Praca badawcza dotycząca systemów przegród z zastosowaniem łącznika stabilizacyjnego Nida LS: ITB 1060/12/R42NK.

²⁾ Opinia techniczna ITB 1060/12/R33NK. (Przy wymaganiach wyższych rzędnych maksymalnych wysokości zastosować zagęszczenia rozstawu i/lub zdwojenia konstrukcji nośnej).

³⁾ W pomieszczeniach o wilgotności względnej powietrza do 85% w sekcjach narożnych na intensywne działanie wody zaleca się stosowanie płyt gipsowych z włóknami Nida Hydro (płaszczyzny poziome i pionowe w okolicach wanny, prysznic itp.).

⁴⁾ Europejska Ocena Techniczna ETA 15/0301.



Strona	Nazwa systemu Nida Tynk ⁴⁾	Poszycie płytami gipsowymi					Konstrukcja nośna		Materiał izolacyjny	Maksymalna wysokość ²⁾	Ciężar zabudowy 1m ²	Klasa odporności ogniowej	System specjalny
		Nida	Grubość [mm]	Oznaczenie wg normy	Minimalny zakres z oplytowaniem w stosunku do wysokości ¹⁾	Maksymalny zakres bez oplytowania w stosunku do wysokości ¹⁾	Typ łącznika stabilizacyjnego Nida LS	Rozstaw profili Nida C75 [mm]					
SYSTEM OKŁADZIN ŚCIENNYCH WOLNOSTOJĄCYCH NA KONSTRUKCJI NIDA C75 Z ŁĄCZNIKAMI STABILIZACYJNYMI NIDA LS													
275	C75/LS-12,5/Expert	Expert	12,5	A	[3/4]	[1/4]	Nida LS75	600	szklana/skalna	3980	12,0	-	-
275	C75/LS-12,5/Woda ³⁾	Woda	12,5	H2	[3/4]	[1/4]	Nida LS75	600	szklana/skalna	3980	12,0	-	-
275	C75/LS-12,5/Twarda	Twarda	12,5	DEFH1IR	[3/4]	[1/4]	Nida LS75	600	szklana/skalna	3980	17,0	-	●
275	C75/LS-12,5/Hydro	Hydro	12,5	GMFH1I	[3/4]	[1/4]	Nida LS75	600	szklana/skalna	3980	15,0	-	●
275	C75/LS-15/Twarda	Twarda	15,0	DEFH1IR	[3/4]	[1/4]	Nida LS75	600	szklana/skalna	3980	19,0	-	●
275	C75/LS-15/Hydro	Hydro	15,0	GMFH1I	[3/4]	[1/4]	Nida LS75	600	szklana/skalna	3980	17,0	-	●
275	C75/LS-18/Ogień+	Ogień Plus	18,0	DF	[3/4]	[1/4]	Nida LS75	600	szklana/skalna	3980	18,0	-	-
277	C75/LS-25/Expert	Expert	2x12,5	A	[3/4]	[1/4]	Nida LS75	600	szklana/skalna	4330	20,0	-	-
277	C75/LS-25/Woda ³⁾	Woda	2x12,5	H2	[3/4]	[1/4]	Nida LS75	600	szklana/skalna	4330	20,0	-	-
277	C75/LS-25/Twarda	Twarda	2x12,5	DEFH1IR	[3/4]	[1/4]	Nida LS75	600	szklana/skalna	4330	29,0	-	●
277	C75/LS-25/Hydro	Hydro	2x12,5	GMFH1I	[3/4]	[1/4]	Nida LS75	600	szklana/skalna	4330	25,0	-	●

¹⁾ Praca badawcza dotycząca systemów przegród z zastosowaniem łącznika stabilizacyjnego Nida LS: ITB 1060/12/R42NK.

²⁾ Opinia techniczna ITB 1060/12/R33NK. (Przy wymaganiach wyższych rzędnych maksymalnych wysokości zastosować zagęszczenia rozstawu i/lub zdwojenia konstrukcji nośnej).

³⁾ W pomieszczeniach o wilgotności względnej powietrza do 85% w sekcjach narożnych na intensywne działanie wody zaleca się stosowanie płyt gipsowych z włóknami Nida Hydro (płaszczyzny poziome i pionowe w okolicach wanny, prysznic itp.).

⁴⁾ Europejska Ocena Techniczna ETA 15/0301.



Strona	Nazwa systemu Nida Tynk ⁴⁾	Poszycie płytami gipsowymi					Konstrukcja nośna		Materiał izolacyjny	Maksymalna wysokość ²⁾	Ciężar zabudowy 1m ²	Klasa odporności ogniowej	System specjalny
		Nida	Grubość [mm]	Oznaczenie wg normy	Minimalny zakres z oplytowaniem w stosunku do wysokości ¹⁾	Maksymalny zakres bez oplytowania w stosunku do wysokości ¹⁾	Typ łącznika stabilizacyjnego Nida LS	Rozstaw profili Nida C100 [mm]					
SYSTEM OKŁADZIN ŚCIENNYCH WOLNOSTOJĄCYCH NA KONSTRUKCJI NIDA C100 Z ŁĄCZNIKAMI STABILIZACYJNYMI NIDA LS													
279	C100/LS-12,5/Expert	Expert	12,5	A	[3/4]	[1/4]	Nida LS100	600	szklana/skalna	4620	13,0	-	-
279	C100/LS-12,5/Woda ³⁾	Woda	12,5	H2	[3/4]	[1/4]	Nida LS100	600	szklana/skalna	4620	13,0	-	-
279	C100/LS-12,5/Twarda	Twarda	12,5	DEFH1IR	[3/4]	[1/4]	Nida LS100	600	szklana/skalna	4620	18,0	-	●
279	C100/LS-12,5/Hydro	Hydro	12,5	GMFH1I	[3/4]	[1/4]	Nida LS100	600	szklana/skalna	4620	16,0	-	●
279	C100/LS-15/Twarda	Twarda	15,0	DEFH1IR	[3/4]	[1/4]	Nida LS100	600	szklana/skalna	4620	20,0	-	●
279	C100/LS-15/Hydro	Hydro	15,0	GMFH1I	[3/4]	[1/4]	Nida LS100	600	szklana/skalna	4620	18,0	-	●
279	C100/LS-18/Ogień+	Ogień Plus	18,0	DF	[3/4]	[1/4]	Nida LS100	600	szklana/skalna	4620	19,0	-	-
281	C100/LS-25/Expert	Expert	2x12,5	A	[3/4]	[1/4]	Nida LS100	600	szklana/skalna	5010	21,0	-	-
281	C100/LS-25/Woda ³⁾	Woda	2x12,5	H2	[3/4]	[1/4]	Nida LS100	600	szklana/skalna	5010	21,0	-	-
281	C100/LS-25/Twarda	Twarda	2x12,5	DEFH1IR	[3/4]	[1/4]	Nida LS100	600	szklana/skalna	5010	30,0	-	●
281	C100/LS-25/Hydro	Hydro	2x12,5	GMFH1I	[3/4]	[1/4]	Nida LS100	600	szklana/skalna	5010	26,0	-	●

¹⁾ Praca badawcza dotycząca systemów przegród z zastosowaniem łącznika stabilizacyjnego Nida LS: ITB 1060/12/R42NK.

²⁾ Opinia techniczna ITB 1060/12/R33NK. (Przy wymaganiach wyższych rzędnych maksymalnych wysokości zastosować zagęszczenia rozstawu i/lub zdwojenia konstrukcji nośnej).

³⁾ W pomieszczeniach o wilgotności względnej powietrza do 85% w sekcjach narożnych na intensywne działanie wody zaleca się stosowanie płyt gipsowych z włóknami Nida Hydro (płaszczyzny poziome i pionowe w okolicach wanny, prysznic itp.).

⁴⁾ Europejska Ocena Techniczna ETA 15/0301.

nida Tynk

Klasa odporności ogniowej:
(R)EI15
(R)EI30Maksymalna izolacyjność akustyczna:
49 dBMaksymalna wysokość zabudowy:
3000 mmCiężar 1m² zabudowy:
11,0-17,0 kgNumer dokumentu związanego:
ETA 15/0301Deklaracja Właściwości Użytkowych:
DoP/Separate Lining System/0012/15.11.2016

SYSTEMY:

C50-12,5; C50-18

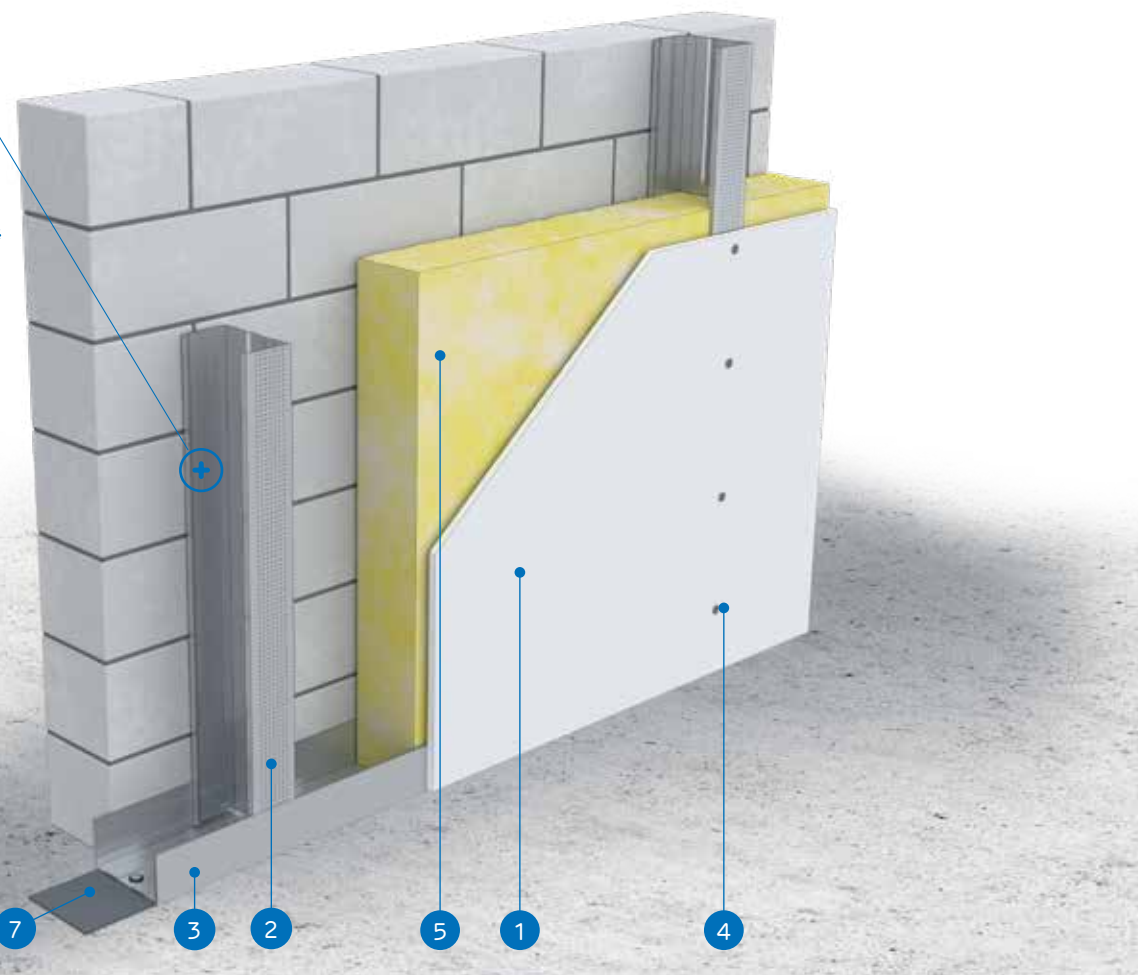
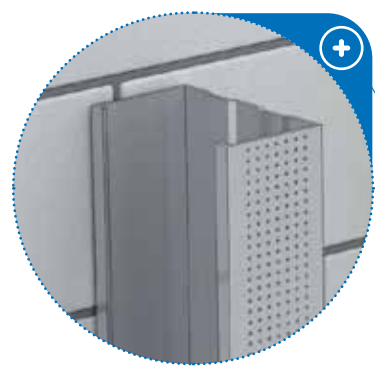

MATERIAŁY:

1. Płyta gipsowo-kartonowa Nida
2. Profil Nida C 50
3. Profil Nida U 50
4. Blachowkręty Nida 3,5 x 25 mm
5. Materiał izolacyjny wełna mineralna
6. Spoina pomiędzy płytami g-k wykonana z masy gipsowej Nida z taśmą zbrojącą Nida
7. Taśma uszczelniająca do izolacji akustycznej Nida

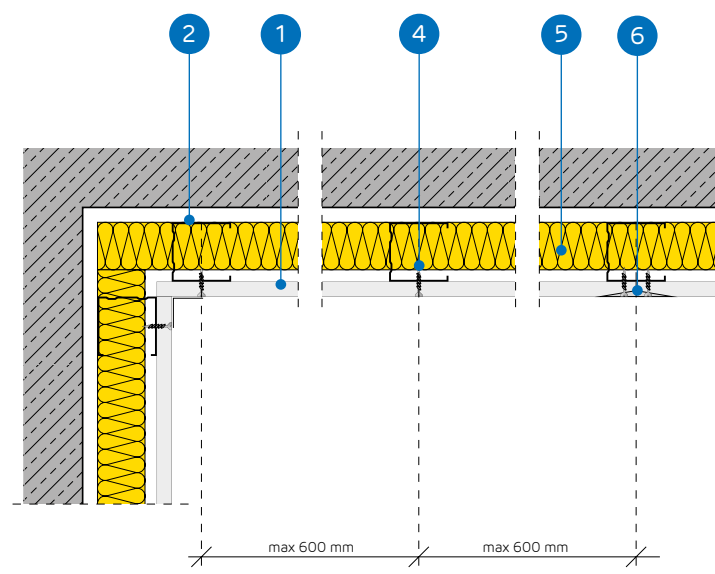

SYSTEM OKŁADZIN ŚCIENNYCH WOLNOSTOJĄCYCH NA KONSTRUKCJI NIDA C50

PARAMETRY TECHNICZNE

Nazwa systemu Nida Tynk ²⁾	Poszycie płytami gipsowymi			Konstrukcja nośna		Materiał izolacyjny			Maksymalna wysokość ¹⁾	Izolacyjność akustyczna			Ciężar zabudowy 1m ²	Klasa odporności ogniowej	System specjalny
				Typ profilu Nida	Rozstaw osiowy profili Nida [mm]	W zakresie izolacyjności akustycznej				Ra1 [dB]	Ra2 [dB]				
	Nida	Grubość [mm]	Oznaczenie wg normy			Wełna mineralna	Grubość [mm]	Gęstość [kg/m ³]	[mm]			Rw [dB]			
C50-12,5/Expert	Expert	12,5	A	C50	600	szklana/skalna	50	12	2800	34	32	28	11,0	-	-
C50-12,5/Woda ³⁾	Woda	12,5	H2	C50	600	szklana/skalna	50	12	2800	34	32	28	11,0	-	-
C50-12,5/Ogień+	Ogień Plus	12,5	DF	C50	600	szklana/skalna	50	12	3000	36	34	30	13,0	(R)EI15	-
C50-12,5/WodaOgień+	Woda Ogień Plus	12,5	DFH2	C50	600	szklana/skalna	50	12	3000	36	34	30	13,0	(R)EI15	-
C50-12,5/Cicha	Cicha	12,5	DFH1IR	C50	600	szklana/skalna	50	12	3000	49 ⁴⁾	48	43	16,0	(R)EI15	●
C50-12,5/Twarda	Twarda	12,5	DEFH1IR	C50	600	szklana/skalna	50	12	3000	49 ⁴⁾	47	43	16,0	(R)EI15	●
C50-12,5/Hydro	Hydro	12,5	GMFH1I	C50	600	szklana/skalna	50	12	3000	36	34	30	14,0	(R)EI15	●
C50-18/Ogień+	Ogień Plus	18,0	DF	C50	600	szklana/skalna	50	12	3000	36	34	30	17,0	(R)EI30	-

¹⁾ Opinia techniczna ITB 1060/12/R33NK.²⁾ Europejska Ocena Techniczna ETA 15/0301.³⁾ W pomieszczeniach o wilgotności względnej powietrza do 85% w sekcjach narożnych na intensywne działanie wody zaleca się stosowanie płyt gipsowych z włóknami Nida Hydro (płaszczyzny poziome i pionowe w okolicach wanny, prysznic itp.)⁴⁾ Izolacyjność akustyczna oszacowana na podstawie symulacji w programie INSUL dla układu: okładzina z płyty g-k + ściana masywna z bloków gazobetonowych, gr. 11,5 cm, gęstość 600 kg/m³.ZUŻYCIE MATERIAŁÓW NA 1M² OKŁADZIN ŚCIENNYCH WOLNOSTOJĄCYCH W SYSTEMIE NIDA TYNK

Nazwa materiału	J.m.	Typ systemu Nida Tynk							
		C50-12,5/Expert	C50-12,5/Woda	C50-12,5/Ogień+	C50-12,5/WodaOgień+	C50-12,5/Cicha	C50-12,5/Twarda	C50-12,5/Hydro	C50-18/Ogień+
Zużycie materiału na 1m ²									
Płyta Nida Expert 12,5 mm	m ²	1,0	-	-	-	-	-	-	-
Płyta Nida Woda 12,5 mm	m ²	-	1,0	-	-	-	-	-	-
Płyta Nida Ogień Plus 12,5 mm	m ²	-	-	1,0	-	-	-	-	-
Płyta Nida Woda Ogień Plus 12,5 mm	m ²	-	-	-	1,0	-	-	-	-
Płyta Nida Cicha 12,5 mm	m ²	-	-	-	-	1,0	-	-	-
Płyta Nida Twarda 12,5 mm	m ²	-	-	-	-	-	1,0	-	-
Płyta Nida Hydro 12,5 mm	m ²	-	-	-	-	-	-	1,0	-
Płyta Nida Ogień Plus 18,0 mm	m ²	-	-	-	-	-	-	-	1,0
Profil Nida C50	mb	1,8	1,8	1,8	1,8	1,8	1,8	1,8	1,8
Profil Nida U50	mb	0,7	0,7	0,7	0,7	0,7	0,7	0,7	0,7
Element kotwiący ⁵⁾	szt.	0,9	0,9	0,9	0,9	0,9	0,9	0,9	0,9
Blachowkręty Nida 3,5x25 mm	szt.	12,0	12,0	12,0	12,0	-	-	-	-
Blachowkręty Nida 3,5x35 mm	szt.	-	-	-	-	-	-	-	12,0
Wkręty FixDens 4,2x25 mm	szt.	-	-	-	-	12,0	12,0	-	-
Blachowkręty Nida Hydro C5 3,5x25 mm	szt.	-	-	-	-	-	-	12,0	-
Taśma zbrojąca Nida	mb	1,4	1,4	1,4	1,4	1,4	1,4	1,4	1,4
Taśma izolacji akustycznej Nida	mb	0,6	0,6	0,6	0,6	0,6	0,6	0,6	0,6
Gips szpachlowy Nida Start	kg	0,3	0,3	0,3	0,3	0,3	-	-	0,3
Gips szpachlowy Nida Finish	kg	0,1	0,1	0,1	0,1	0,1	-	-	0,1
Gotowa masa szpachlowa Nida Hydromix ⁶⁾	kg	-	-	-	-	-	0,4	0,4	-
Wełna mineralna ⁷⁾	m ²	1,0	1,0	1,0	1,0	1,0	1,0	1,0	1,0

⁵⁾ Typ elementu kotwiącego dobrać indywidualnie pod względem typu podłoża oraz całkowitego ciężaru zabudowy.⁶⁾ W przypadku płyt gipsowo-wiórowych z włóknami Nida Twarda alternatywnie stosować gips szpachlowy Nida Max.⁷⁾ Zastosowane wg wymagań.

Normy zużycia nie uwzględniają strat materiałowych.



nida Tynk

Klasa
odporności
ogniowej:
(R)EI30
(R)EI60Maksymalna
izolacyjność
akustyczna:
50 dBMaksymalna
wysokość
zabudowy:
3000 mmCiężar 1m²
zabudowy:
19,0-33,0 kgNumer
dokumentu
związanego:
ETA 15/0301Deklaracja Właściwości Użytkowych:
DoP/Separate Lining System/0012/15.11.2016

SYSTEMY:

C50-25; C50-27,5; C50-30

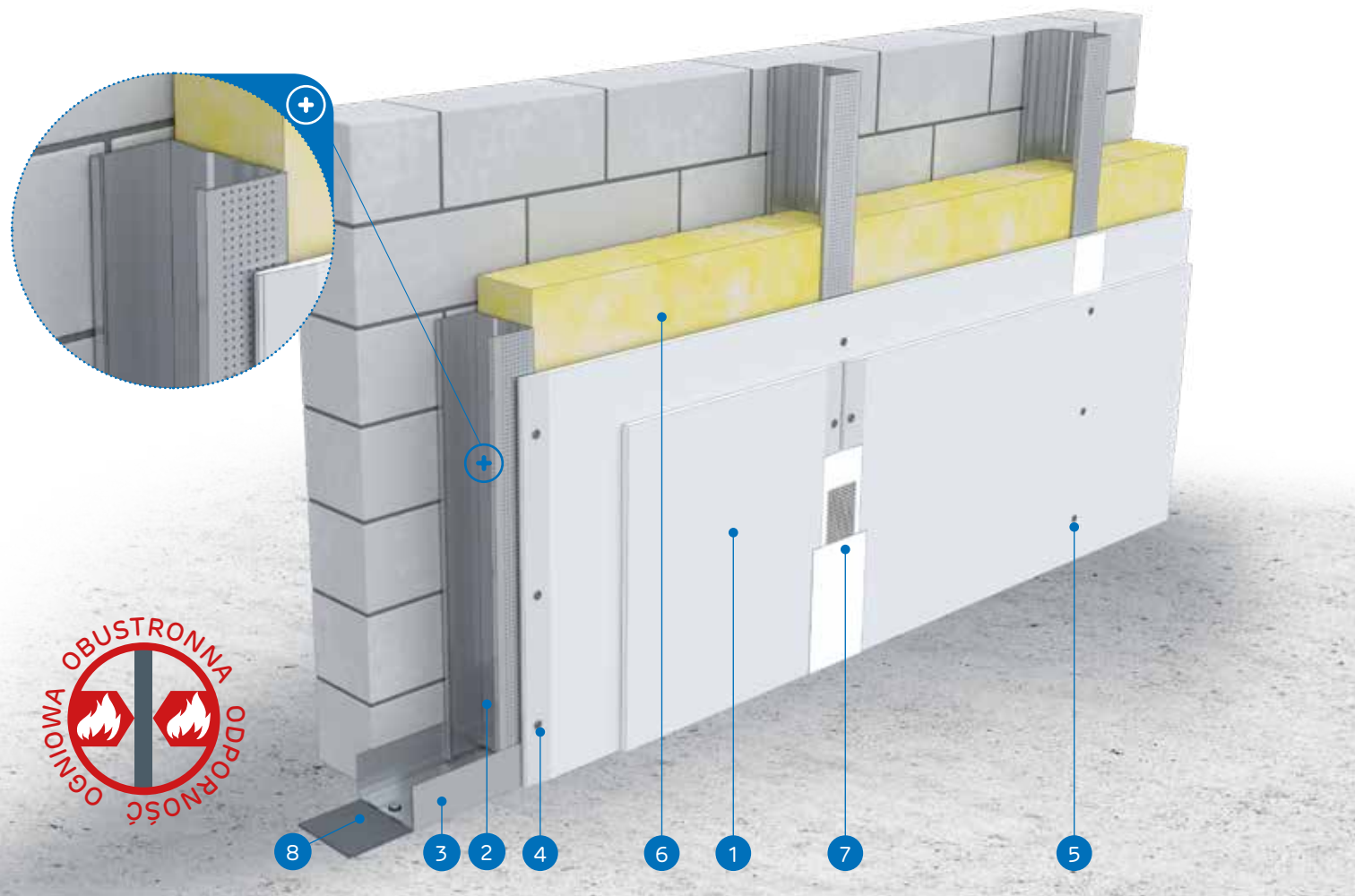

MATERIAŁY:

1. Płyta gipsowo-kartonowa Nida
2. Profil Nida C 50
3. Profil Nida U 50
4. Blachowkręty Nida 3,5 x 25 mm
5. Blachowkręty Nida 3,5 x 35 mm
6. Materiał izolacyjny wełna mineralna
7. Spoina pomiędzy płytami g-k wykonana z masy gipsowej Nida z taśmą zbrojącą Nida
8. Taśma uszczelniająca do izolacji akustycznej Nida

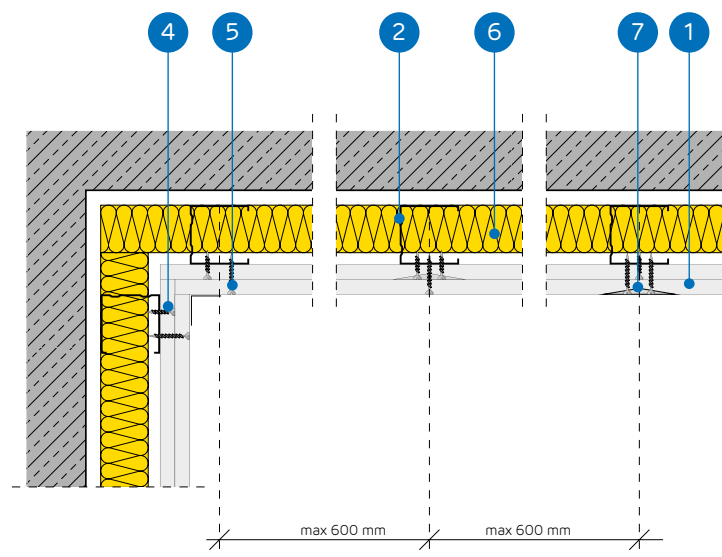

SYSTEM OKŁADZIN ŚCIENNYCH WOLNOSTOJĄCYCH NA KONSTRUKCJI NIDA C50

PARAMETRY TECHNICZNE

Nazwa systemu Nida Tynk ²⁾	Poszycie płytami gipsowymi			Typ profilu Nida	Konstrukcja nośna	Materiał izolacyjny			Maksymalna wysokość ¹⁾	Izolacyjność akustyczna			Ciężar zabudowy 1m ²	Klasa odporności ogniowej	System specjalny
						W zakresie izolacyjności akustycznej				[mm]	[kg]	[min]			
	Nida	Grubość [mm]	Oznaczenie wg normy			Rozstaw osiowy profili Nida [mm]	Wełna mineralna	Grubość [mm]							
C50-25/Expert	Expert	2x12,5	A	C50	600	szklana/skalna	50	12	3000	37	35	31	19,0	-	-
C50-25/Woda ³⁾	Woda	2x12,5	H2	C50	600	szklana/skalna	50	12	3000	37	35	31	19,0	-	-
C50-25/OgieńTypF	Ogień Typ F	2x12,5	F	C50	600	szklana/skalna	50	12	3000	37	35	31	20,0	(R)EI30	-
C50-25/Ogień+	Ogień Plus	2x12,5	DF	C50	600	szklana/skalna	50	12	3000	40	38	35	23,0	(R)EI30	-
C50-25/WodaOgień+	Woda Ogień Plus	2x12,5	DFH2	C50	600	szklana/skalna	50	12	3000	40	38	35	23,0	(R)EI30	-
C50-25/Cicha	Cicha	2x12,5	DFH1IR	C50	600	szklana/skalna	50	12	3000	50 ⁵⁾	49	47	28,0	(R)EI30	●
C50-25/Twarda	Twarda	2x12,5	DEFH1IR	C50	600	szklana/skalna	50	12	3000	50 ⁵⁾	49	46	28,0	(R)EI30	●
C50-25/Hydro	Hydro	2x12,5	GMFHII	C50	600	szklana/skalna	50	12	3000	40	38	35	24,0	(R)EI30	●
C50-27,5/Ogień+ ⁴⁾	Ogień Plus	1x12,5+1x15,0	DF	C50	600	szklana/skalna	50	12	3000	40	38	35	27,0	(R)EI60	-
C50-30/Ogień+	Ogień Plus	2x15,0	DF	C50	600	szklana/skalna	50	12	3000	41	40	37	30,0	(R)EI60	-
C50-30/Twarda	Twarda	2x15,0	DEFH1IR	C50	600	szklana/skalna	50	12	3000	49 ⁵⁾	48	46	33,0	(R)EI60	●
C50-30/Hydro	Hydro	2x15,0	GMFHII	C50	600	szklana/skalna	50	12	3000	41	40	37	30,0	(R)EI60	●

¹⁾ Opinia techniczna ITB 1060/12/R33NK.²⁾ Europejska Ocena Techniczna ETA 15/0301.³⁾ W pomieszczeniach o wilgotności względnej powietrza do 85% w sekcjach narożnych na intensywne działanie wody zaleca się stosowanie płyt gipsowych z włóknami Nida Hydro (płaszczyzny poziome i pionowe w okolicach wanny, prysznic itp.)⁴⁾ W systemie w klasie odporności ogniowej (R)EI60 w konfiguracji 1x12,5 mm + 1x15,0 mm możliwość zamiany płyty Nida Ogień Plus typ DF tylko na płytę Nida Woda Ogień Plus typ DFH2.⁵⁾ Izolacyjność akustyczna oszacowana na podstawie symulacji w programie INSUL dla układu: okładzina z płyty g-k + ściana masywna z bloków gazobetonowych, gr. 11,5 cm, gęstość 600 kg/m³.ZUŻYCIE MATERIAŁÓW NA 1M² OKŁADZIN ŚCIENNYCH WOLNOSTOJĄCYCH W SYSTEMIE NIDA TYNK

Nazwa materiału	J.m.	Typ systemu Nida Tynk											
		C50-25/Expert	C50-25/Woda	C50-25/OgieńTypF	C50-25/Ogień+	C50-25/WodaOgień+	C50-25/Cicha	C50-25/Twarda	C50-25/Hydro	C50-27,5/Ogień+	C50-30/Ogień+	C50-30/Twarda	C50-30/Hydro
Zużycie materiału na 1m ²													
Płyta Nida Expert 12,5 mm	m ²	2,0	-	-	-	-	-	-	-	-	-	-	-
Płyta Nida Woda 12,5 mm	m ²	-	2,0	-	-	-	-	-	-	-	-	-	-
Płyta Nida Ogień Typ F 12,5 mm	m ²	-	-	2,0	-	-	-	-	-	-	-	-	-
Płyta Nida Ogień Plus 12,5 mm	m ²	-	-	-	2,0	-	-	-	1,0	-	-	-	-
Płyta Nida Woda Ogień Plus 12,5 mm	m ²	-	-	-	-	2,0	-	-	-	-	-	-	-
Płyta Nida Cicha 12,5 mm	m ²	-	-	-	-	-	2,0	-	-	-	-	-	-
Płyta Nida Twarda 12,5 mm	m ²	-	-	-	-	-	-	2,0	-	-	-	-	-
Płyta Nida Hydro 12,5 mm	m ²	-	-	-	-	-	-	-	2,0	-	-	-	-
Płyta Nida Ogień Plus 15,0 mm	m ²	-	-	-	-	-	-	-	-	1,0	2,0	-	-
Płyta Nida Twarda 15,0 mm	m ²	-	-	-	-	-	-	-	-	-	-	2,0	-
Płyta Nida Hydro 15,0 mm	m ²	-	-	-	-	-	-	-	-	-	-	-	2,0
Profil Nida C50	mb	1,8	1,8	1,8	1,8	1,8	1,8	1,8	1,8	1,8	1,8	1,8	1,8
Profil Nida U50	mb	0,7	0,7	0,7	0,7	0,7	0,7	0,7	0,7	0,7	0,7	0,7	0,7
Element kotwiący ⁶⁾	szt.	0,9	0,9	0,9	0,9	0,9	0,9	0,9	0,9	0,9	0,9	0,9	0,9
Blachowkręty Nida 3,5x25 mm	szt.	4,0	4,0	4,0	4,0	4,0	-	-	-	4,0	4,0	-	-
Blachowkręty Nida 3,5x35 mm	szt.	12,0	12,0	12,0	12,0	12,0	-	-	-	-	-	-	-
Blachowkręty Nida 3,5x45 mm	szt.	-	-	-	-	-	-	-	-	12,0	12,0	-	-
Wkręty FixDens 4,2x25 mm	szt.	-	-	-	-	-	4,0	4,0	-	-	-	4,0	-
Wkręty FixDens 4,2x42 mm	szt.	-	-	-	-	-	-	12,0	12,0	-	-	-	12,0
Blachowkręty Nida Hydro C5 3,5x25 mm	szt.	-	-	-	-	-	-	-	4,0	-	-	-	4,0
Blachowkręty Nida Hydro C5 3,5x41 mm	szt.	-	-	-	-	-	-	-	-	12,0	-	-	12,0
Taśma zbrojąca Nida	mb	1,4	1,4	1,4	1,4	1,4	1,4	1,4	1,4	1,4	1,4	1,4	1,4
Taśma izolacji akustycznej Nida	mb	0,6	0,6	0,6	0,6	0,6	0,6	0,6	0,6	0,6	0,6	0,6	0,6
Gips szpachlowy Nida Start	kg	0,6	0,6	0,6	0,6	0,6	0,6	-	-	0,6	0,6	-	-
Gips szpachlowy Nida Finish	kg	0,1	0,1	0,1	0,1	0,1	0,1	-	-	0,1	0,1	-	-
Gotowa masa szpachlowa Nida Hydromix ⁷⁾	kg	-	-	-	-	-	-	0,7	0,7	-	-	0,7	0,7
Wełna mineralna ⁸⁾	m ²	1,0	1,0	1,0	1,0	1,0	1,0	1,0	1,0	1,0	1,0	1,0	1,0

⁶⁾ Typ elementu kotwiącego dobiera indywidualnie pod względem typu podłoża oraz całkowitego ciężaru zabudowy.⁷⁾ W przypadku płyt gipsowo-włóknowych z włóknami Nida Twarda alternatywnie stosować gips szpachlowy Nida Max.⁸⁾ Zastosowane wg wymagań.

Normy zużycia nie uwzględniają strat materiałowych.



nida Tynk

Klasa odporności ogniowej:
(R)EI60
(R)EI120Maksymalna izolacyjność akustyczna:
51 dBMaksymalna wysokość zabudowy:
3000 mmCiężar 1m² zabudowy:
33,0-43,0 kgNumer dokumentu związanego:
ETA 15/0301Deklaracja Właściwości Użytkowych:
DoP/Seperate Lining System/0012/15.11.2016

SYSTEMY:

C50-37,5; C50-45

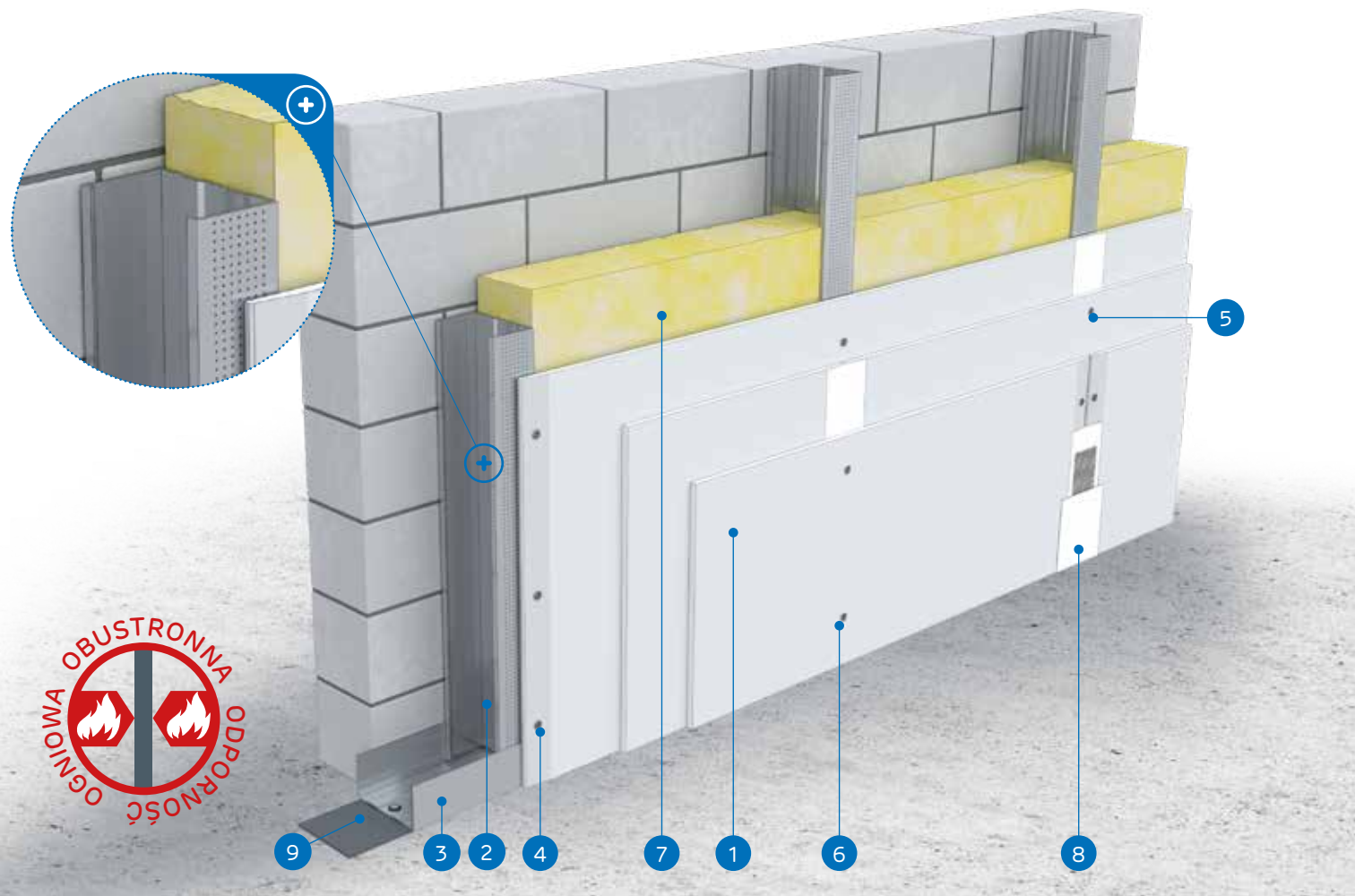

MATERIAŁY:

1. Płyta gipsowo-kartonowa Nida
2. Profil Nida C 50
3. Profil Nida U 50
4. Blachowkręty Nida 3,5 x 25 mm
5. Blachowkręty Nida 3,5 x 35 mm
6. Blachowkręty Nida 3,5 x 55 mm
7. Materiał izolacyjny wełna mineralna
8. Spoina pomiędzy płytami g-k wykonana z masy gipsowej Nida z taśmą zbrojącą Nida
9. Taśma uszczelniająca do izolacji akustycznej Nida

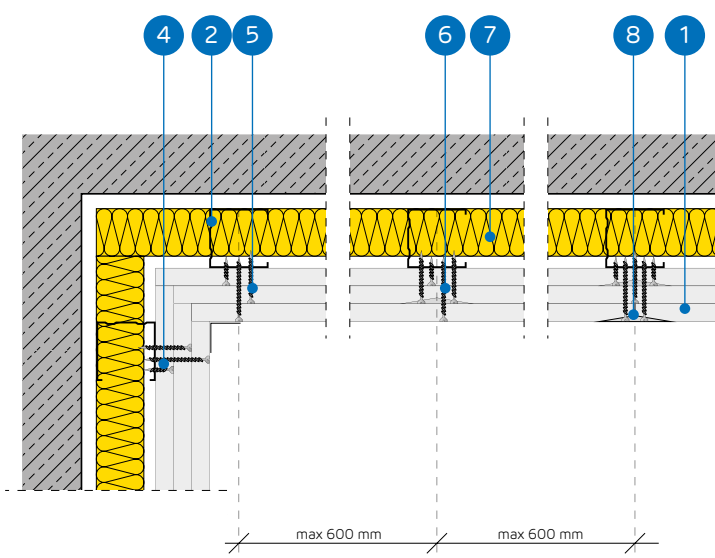

SYSTEM OKŁADZIN ŚCIENNYCH WOLNOSTOJĄCYCH NA KONSTRUKCJI NIDA C50

PARAMETRY TECHNICZNE

Nazwa systemu Nida Tynk ²⁾	Poszycie płytami gipsowymi			Typ profilu Nida	Rozstaw osiowy profilu Nida [mm]	Materiał izolacyjny			Maksymalna wysokość ¹⁾ [mm]	Izolacyjność akustyczna			Ciężar zabudowy 1m ² [kg]	Klasa odporności ogniowej [min]	System specjalny
	Nida	Grubość [mm]	Oznaczenie wg normy			W zakresie izolacyjności akustycznej	Wełna mineralna	Grubość [mm]		Gęstość [kg/m ³]	Rw [dB]	Ra1 [dB]			
C50-37,5/Ogień+	Ogień Plus	3x12,5	DF	C50	600	szklana/skałna	50	12	3000	41	40	37	33,0	(R)EI60	-
C50-37,5/WodaOgień+	Woda Ogień Plus	3x12,5	DFH2	C50	600	szklana/skałna	50	12	3000	41	40	37	33,0	(R)EI60	-
C50-37,5/Cicha	Cicha	3x12,5	DFH1IR	C50	600	szklana/skałna	50	12	3000	51 ⁴⁾	50	48	41,0	(R)EI60	•
C50-37,5/Twarda	Twarda	3x12,5	DEFH1IR	C50	600	szklana/skałna	50	12	3000	50 ⁴⁾	50	47	41,0	(R)EI60	•
C50-37,5/Hydro	Hydro	3x12,5	GMFH1I	C50	600	szklana/skałna	50	12	3000	41	40	37	35,0	(R)EI60	•
C50-45/Ogień+ ³⁾	Ogień Plus	3x15,0	DF	C50	600	szklana/skałna	50	12	3000	41	40	37	43,0	(R)EI120	-
C50-45/WodaOgień+ ³⁾	Woda Ogień Plus	3x15,0	DFH2	C50	600	szklana/skałna	50	12	3000	41	40	37	43,0	(R)EI120	-

¹⁾ Opinia techniczna ITB 1060/12/R33NK.²⁾ Europejska Ocena Techniczna ETA 15/0301.³⁾ W systemach w klasie odporności ogniowej (R)EI120 w konfiguracji 3x15,0 mm brak możliwości zamiany płyt.⁴⁾ Izolacyjność akustyczna oszacowana na podstawie symulacji w programie INSUL dla układu: okładzina z płyty g-k + ściana masywna z bloczków gazobetonowych, gr. 11,5 cm, gęstość 600 kg/m³.ZUŻYCIE MATERIAŁÓW NA 1M² OKŁADZIN ŚCIENNYCH WOLNOSTOJĄCYCH W SYSTEMIE NIDA TYNK

Nazwa materiału	J.m.	Typ systemu Nida Tynk						
		C50-37,5/Ogień+	C50-37,5/WodaOgień+	C50-37,5/Cicha	C50-37,5/Twarda	C50-37,5/Hydro	C50-45/Ogień+	C50-45/WodaOgień+
Zużycie materiału na 1m ²								
Płyta Nida Ogień Plus 12,5 mm	m ²	3,0	-	-	-	-	-	-
Płyta Nida Woda Ogień Plus 12,5 mm	m ²	-	3,0	-	-	-	-	-
Płyta Nida Cicha 12,5 mm	m ²	-	-	3,0	-	-	-	-
Płyta Nida Twarda 12,5 mm	m ²	-	-	-	3,0	-	-	-
Płyta Nida Hydro 12,5 mm	m ²	-	-	-	-	3,0	-	-
Płyta Nida Ogień Plus 15,0 mm	m ²	-	-	-	-	-	3,0	-
Płyta Nida Woda Ogień Plus 15,0 mm	m ²	-	-	-	-	-	-	3,0
Profil Nida C50	mb	1,8	1,8	1,8	1,8	1,8	1,8	1,8
Profil Nida U50	mb	0,7	0,7	0,7	0,7	0,7	0,7	0,7
Element kotwiący ⁵⁾	szt.	0,9	0,9	0,9	0,9	0,9	0,9	0,9
Blachowkręty Nida 3,5x25 mm	szt.	4,0	4,0	-	-	-	4,0	4,0
Blachowkręty Nida 3,5x35 mm	szt.	4,0	4,0	-	-	-	-	-
Blachowkręty Nida 3,5x45 mm	szt.	-	-	-	-	-	4,0	4,0
Blachowkręty Nida 3,5x55 mm	szt.	12,0	12,0	-	-	-	-	-
Blachowkręty Nida 4,2x70 mm	szt.	-	-	-	-	-	12,0	12,0
Wkręty FixDens 4,2x25 mm	szt.	-	-	4,0	4,0	-	-	-
Wkręty FixDens 4,2x42 mm	szt.	-	-	4,0	4,0	-	-	-
Wkręty FixDens 4,2x60 mm	szt.	-	-	12,0	12,0	-	-	-
Blachowkręty Nida Hydro C5 3,5x25 mm	szt.	-	-	-	-	4,0	-	-
Blachowkręty Nida Hydro C5 3,5x41 mm	szt.	-	-	-	-	4,0	-	-
Blachowkręty Nida Hydro C5 3,5x55 mm	szt.	-	-	-	-	12,0	-	-
Taśma zbrojąca Nida	mb	1,4	1,4	1,4	1,4	1,4	1,4	1,4
Taśma izolacji akustycznej Nida	mb	0,6	0,6	0,6	0,6	0,6	0,6	0,6
Gips szpachlowy Nida Start	kg	0,9	0,9	0,9	-	-	0,9	0,9
Gips szpachlowy Nida Finish	kg	0,1	0,1	0,1	-	-	0,1	0,1
Gotowa masa szpachlowa Nida Hydromix ⁶⁾	kg	-	-	-	1,0	1,0	-	1,3
Wełna mineralna ⁷⁾	m ²	1,0	1,0	1,0	1,0	1,0	1,0	1,0

⁵⁾ Typ elementu kotwiącego dobrać indywidualnie pod względem typu podłoża oraz całkowitego ciężaru zabudowy.⁶⁾ W przypadku płyt gipsowo-wiórowych z włóknami Nida Twarda alternatywnie stosować gips szpachlowy Nida Max.⁷⁾ Zastosowane wg wymagań.

Normy zużycia nie uwzględniają strat materiałowych.



nida Tynk

Klasa
odporności
ogniowej:
(R)EI90
(R)EI120Maksymalna
izolacyjność
akustyczna:
51 dBMaksymalna
wysokość
zabudowy:
3000 mmCiężar 1m²
zabudowy:
43,0-65,0 kgNumer
dokumentu
związanego:
ETA 15/0301Deklaracja Właściwości Użytkowych:
DoP/Separate Lining System/0012/15.11.2016

SYSTEMY:

C50-50; C50-55; C50-60

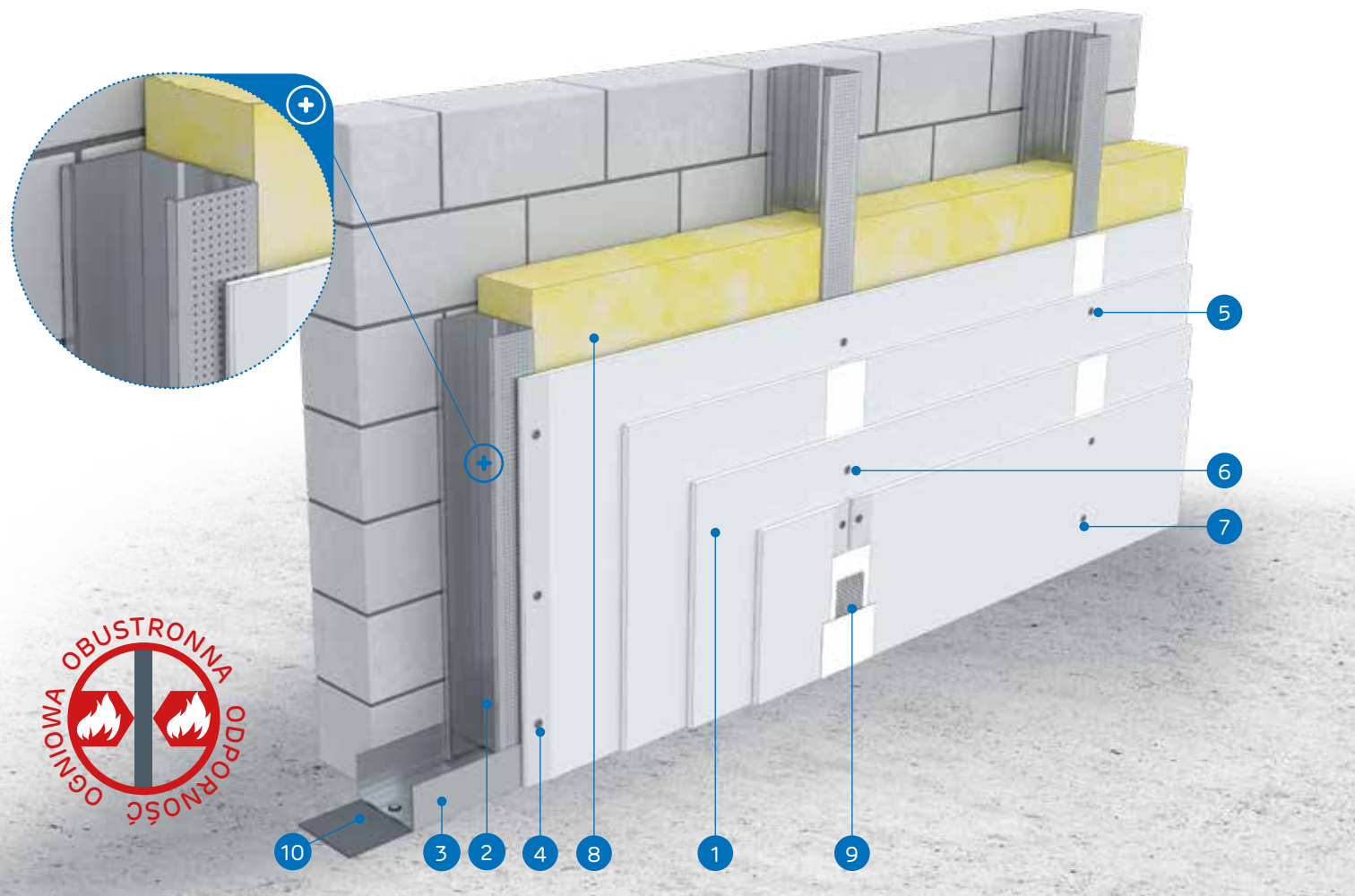

MATERIAŁY:

1. Płyta gipsowo-kartonowa Nida
2. Profil Nida C 50
3. Profil Nida U 50
4. Blachowkręty Nida 3,5 x 25 mm
5. Blachowkręty Nida 3,5 x 35 mm
6. Blachowkręty Nida 3,5 x 55 mm
7. Blachowkręty Nida 4,2 x 70 mm
8. Materiał izolacyjny wełna mineralna
9. Spoina pomiędzy płytami g-k wykonana z masy gipsowej Nida z taśmą zbrojącą Nida
10. Taśma uszczelniająca do izolacji akustycznej Nida

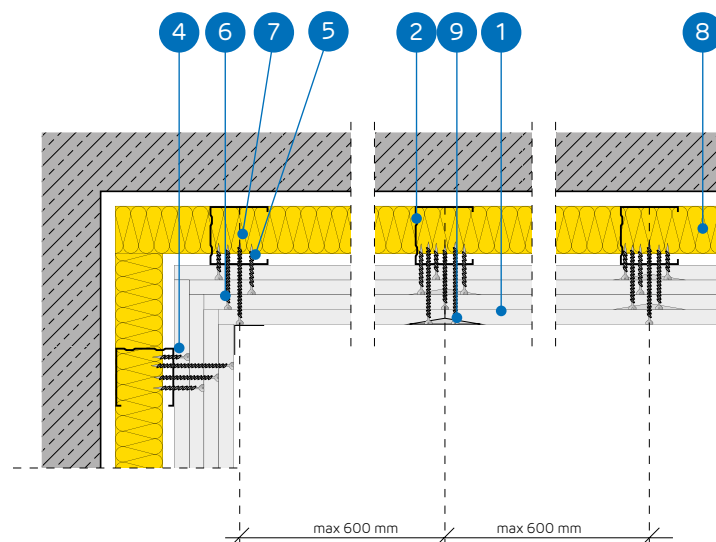

SYSTEM OKŁADZIN ŚCIENNYCH WOLNOSTOJĄCYCH NA KONSTRUKCJI NIDA C50

PARAMETRY TECHNICZNE

Nazwa systemu Nida Tynk ²⁾	Poszycie płytami gipsowymi			Typ profilu Nida	Rozstaw osiwoi profilu Nida [mm]	Materiał izolacyjny			Maksymalna wysokość ¹⁾ [mm]	Izolacyjność akustyczna			Ciężar zabu- dowy 1m ² [kg]	Klasa odpor- ności ognio- wej [min]	System specjalny
	Nida	Grubość [mm]	Oznaczenie wg normy			W zakresie izolacyjności akustycznej									
						Wełna mineralna	Grubość [mm]	Gęstość [kg/m ³]		Rw [dB]	Ra1 [dB]	Ra2 [dB]			
C50-50/Ogień+	Ogień Plus	4x12,5	DF	C50	600	szklana/skalna	50	14	3000	41	40	38	43,0	(R)EI90	-
C50-50/WodaOgień+	Woda Ogień Plus	4x12,5	DFH2	C50	600	szklana/skalna	50	14	3000	41	40	38	43,0	(R)EI90	-
C50-50/Cicha	Cicha	4x12,5	DFH1IR	C50	600	szklana/skalna	50	14	3000	51 ³⁾	51	49	54,0	(R)EI90	●
C50-50/Twarda	Twarda	4x12,5	DEFH1IR	C50	600	szklana/skalna	50	14	3000	51 ³⁾	50	48	54,0	(R)EI90	●
C50-50/Hydro	Hydro	4x12,5	GMFH1I	C50	600	szklana/skalna	50	14	3000	41	40	38	46,0	(R)EI90	●
C50-55/Ogień+	Ogień Plus	2x12,5+2x15,0	DF	C50	600	szklana/skalna	50	14	3000	41	40	38	50,0	(R)EI120	-
C50-55/Twarda	Twarda	2x12,5+2x15,0	DEFH1IR	C50	600	szklana/skalna	50	14	3000	51 ³⁾	50	48	59,0	(R)EI120	●
C50-55/Hydro	Hydro	2x12,5+2x15,0	GMFH1I	C50	600	szklana/skalna	50	14	3000	41	40	38	51,0	(R)EI120	●
C50-60/Ogień+	Ogień Plus	4x15,0	DF	C50	600	szklana/skalna	50	14	3000	42	41	39	57,0	(R)EI120	-
C50-60/Twarda	Twarda	4x15,0	DEFH1IR	C50	600	szklana/skalna	50	14	3000	51 ³⁾	50	48	65,0	(R)EI120	●
C50-60/Hydro	Hydro	4x15,0	GMFH1I	C50	600	szklana/skalna	50	14	3000	42	41	39	57,0	(R)EI120	●

¹⁾ Opinia techniczna ITB 1060/12/R33NK.²⁾ Europejska Ocena Techniczna ETA 15/0301.³⁾ Izolacyjność akustyczna oszacowana na podstawie symulacji w programie INSUL dla układu: okładzina z płyty g-k + ściana masywna z bloczków gazobetonowych, gr. 11,5 cm, gęstość 600 kg/m³.ZUŻYCIE MATERIAŁÓW NA 1M² OKŁADZIN ŚCIENNYCH WOLNOSTOJĄCYCH W SYSTEMIE NIDA TYNK

Nazwa materiału	J.m.	Typ systemu Nida Tynk										
		C50-50/ Ogień+	C50-50/ WodaOgień+	C50-50/ Cicha	C50-50/ Twarda	C50-50/ Hydro	C50-55/ Ogień+	C50-55/ Twarda	C50-55/ Hydro	C50-60/ Ogień+	C50-60/ Twarda	C50-60/ Hydro
		Zużycie materiału na 1m ²										
Płyta Nida Ogień Plus 12,5 mm	m ²	4,0	-	-	-	-	2,0	-	-	-	-	-
Płyta Nida Woda Ogień Plus 12,5 mm	m ²	-	4,0	-	-	-	-	-	-	-	-	-
Płyta Nida Cicha 12,5 mm	m ²	-	-	4,0	-	-	-	-	-	-	-	-
Płyta Nida Twarda 12,5 mm	m ²	-	-	-	4,0	-	-	2,0	-	-	-	-
Płyta Nida Hydro 12,5 mm	m ²	-	-	-	-	4,0	-	-	2,0	-	-	-
Płyta Nida Ogień Plus 15,0 mm	m ²	-	-	-	-	-	2,0	-	-	4,0	-	-
Płyta Nida Twarda 15,0 mm	m ²	-	-	-	-	-	-	2,0	-	-	4,0	-
Płyta Nida Hydro 15,0 mm	m ²	-	-	-	-	-	-	-	2,0	-	-	4,0
Profil Nida C50	mb	1,8	1,8	1,8	1,8	1,8	1,8	1,8	1,8	1,8	1,8	1,8
Profil Nida U50	mb	0,7	0,7	0,7	0,7	0,7	0,7	0,7	0,7	0,7	0,7	0,7
Element kotwiący ⁴⁾	szt.	0,9	0,9	0,9	0,9	0,9	0,9	0,9	0,9	0,9	0,9	0,9
Blachowkręty Nida 3,5x25 mm	szt.	4,0	4,0	-	-	-	4,0	-	-	4,0	-	-
Blachowkręty Nida 3,5x35 mm	szt.	4,0	4,0	-	-	-	-	-	-	-	-	-
Blachowkręty Nida 3,5x45 mm	szt.	-	-	-	-	-	-	-	-	-	4,0	-
Blachowkręty Nida 3,5x55 mm	szt.	4,0	4,0	-	-	-	-	-	-	-	4,0	-
Blachowkręty Nida 4,2x70 mm	szt.	12,0	12,0	-	-	-	-	12,0	-	-	12,0	-
Wkręty FixDens 4,2x25 mm	szt.	-	-	4,0	4,0	-	-	4,0	-	-	4,0	-
Wkręty FixDens 4,2x42 mm	szt.	-	-	4,0	4,0	-	-	4,0	-	-	4,0	-
Wkręty FixDens 4,2x60 mm	szt.	-	-	4,0	4,0	-	-	4,0	-	-	4,0	-
Wkręty FixDens 4,5x80 mm	szt.	-	-	12,0	12,0	-	-	12,0	-	-	12,0	-
Blachowkręty Nida Hydro C5 3,5x25 mm	szt.	-	-	-	-	4,0	-	-	-	4,0	-	4,0
Blachowkręty Nida Hydro C5 3,5x41 mm	szt.	-	-	-	-	4,0	-	-	-	4,0	-	4,0
Blachowkręty Nida Hydro C5 3,5x55 mm	szt.	-	-	-	-	4,0	-	-	-	4,0	-	4,0
Blachowkręty Nida Hydro C5 4,2x70 mm	szt.	-	-	-	-	12,0	-	-	-	12,0	-	12,0
Taśma zbrojąca Nida	mb	1,4	1,4	1,4	1,4	1,4	1,4	1,4	1,4	1,4	1,4	1,4
Taśma izolacji akustycznej Nida	mb	0,6	0,6	0,6	0,6	0,6	0,6	0,6	0,6	0,6	0,6	0,6
Gips szpachlowy Nida Start	kg	1,2	1,2	1,2	-	-	1,2	-	-	1,2	-	-
Gips szpachlowy Nida Finish	kg	0,1	0,1	0,1	-	-	0,1	-	-	0,1	-	-
Gotowa masa szpachlowa Nida Hydromix ⁵⁾	kg	-	-	-	1,3	1,3	-	1,3	1,3	-	1,3	1,3
Wełna mineralna ⁶⁾	m ²	1,0	1,0	1,0	1,0	1,0	1,0	1,0	1,0	1,0	1,0	1,0

⁴⁾ Typ elementu kotwiącego dobrać indywidualnie pod względem typu podłoża oraz całkowitego ciężaru zabudowy.⁵⁾ W przypadku płyt gipsowo-wińrowych z włóknami Nida Twarda alternatywnie stosować gips szpachlowy Nida Max.⁶⁾ Zastosowane wg wymagań.

Normy zużycia nie uwzględniają strat materiałowych.



nida Tynk

Klasa
odporności
ogniowej:
(R)E115
(R)E130Maksymalna
izolacyjność
akustyczna:
50 dBMaksymalna
wysokość
zabudowy:
3000 mmCiężar 1m²
zabudowy:
11,0-17,0 kgNumer
dokumentu
związanego:
ETA 15/0301Deklaracja Właściwości Użytkowych:
DoP/Separate Lining System/0012/15.11.2016

SYSTEMY:

C75-12,5; C75-18

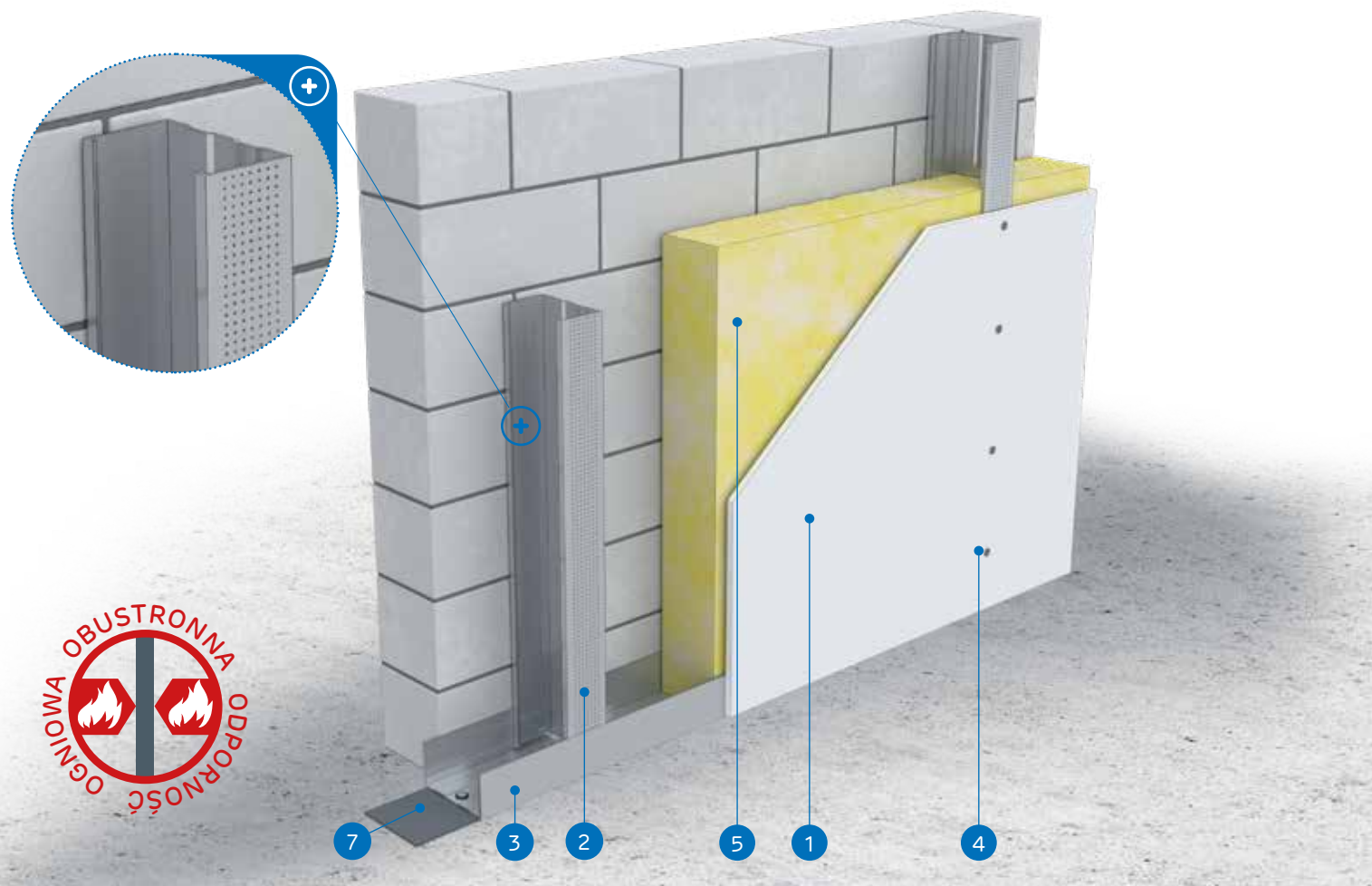

MATERIAŁY:

1. Płyta gipsowo-kartonowa Nida
2. Profil Nida C 75
3. Profil Nida U 75
4. Blachowkręty Nida 3,5 x 25 mm
5. Materiał izolacyjny wełna mineralna
6. Spoina pomiędzy płytami g-k wykonana z masy gipsowej Nida z taśmą zbrojącą Nida
7. Taśma uszczelniająca do izolacji akustycznej Nida

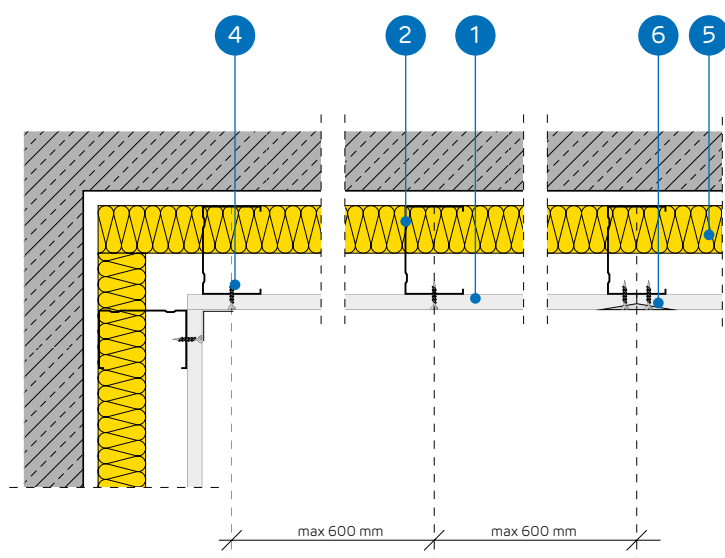

SYSTEM OKŁADZIN ŚCIENNYCH WOLNOSTOJĄCYCH NA KONSTRUKCJI NIDA C75

PARAMETRY TECHNICZNE

Nazwa systemu Nida Tynk ²⁾	Poszycie płytami gipsowymi			Konstrukcja nośna		Materiał izolacyjny			Maksymalna wysokość ¹⁾ [mm]	Izolacyjność akustyczna			Ciężar zabu- dowy 1m ² [kg]	Klasa odpor- ności ognio- wej [min]	System specjalny
				Typ profilu Nida	Rozstaw osiowy profilu Nida [mm]	W zakresie izolacyjności akustycznej				Ra1 [dB]	Ra2 [dB]				
	Nida	Grubość [mm]	Oznaczenie wg normy			Włena mineralna	Grubość [mm]	Gęstość [kg/m ³]							
C75-12,5/Expert	Expert	12,5	A	C75	600	szklana/skalna	50	12	3000	34	32	28	11,0	-	-
C75-12,5/Woda ³⁾	Woda	12,5	H2	C75	600	szklana/skalna	50	12	3000	34	32	28	11,0	-	-
C75-12,5/Ogień+	Ogień Plus	12,5	DF	C75	600	szklana/skalna	50	12	3000	36	34	30	13,0	(R)E115	-
C75-12,5/WodaOgień+	Woda Ogień Plus	12,5	DFH2	C75	600	szklana/skalna	50	12	3000	36	34	30	13,0	(R)E115	-
C75-12,5/Cicha	Cicha	12,5	DFH1IR	C75	600	szklana/skalna	75	12	3000	50 ⁴⁾	49	46	16,0	(R)E115	●
C75-12,5/Twarda	Twarda	12,5	DEFH1IR	C75	600	szklana/skalna	75	12	3000	49 ⁴⁾	48	45	16,0	(R)E115	●
C75-12,5/Hydro	Hydro	12,5	GMFH1I	C75	600	szklana/skalna	50	12	3000	36	34	30	14,0	(R)E115	●
C75-18/Ogień+	Ogień Plus	18,0	DF	C75	600	szklana/skalna	50	12	3000	36	34	30	17,0	(R)E130	-

¹⁾ Opinia techniczna ITB 1060/12/R33NK.²⁾ Europejska Ocena Techniczna ETA 15/0301.³⁾ W pomieszczeniach o wilgotności względnej powietrza do 85% w sekcjach narożnych na intensywne działanie wody zaleca się stosowanie płyt gipsowych z włóknami Nida Hydro (płaszczyzny poziome i pionowe w okolicach wanny, prysznic itp.)⁴⁾ Izolacyjność akustyczna oszacowana na podstawie symulacji w programie INSUL dla układu: okładzina z płyty g-k + ściana masywna z bloków gazobetonowych, gr. 11,5 cm, gęstość 600 kg/m³.ZUŻYCIE MATERIAŁÓW NA 1M² OKŁADZIN ŚCIENNYCH WOLNOSTOJĄCYCH W SYSTEMIE NIDA TYNK

Nazwa materiału	J.m.	Typ systemu Nida Tynk							
		C75-12,5/ Expert	C75-12,5/ Woda	C75-12,5/ Ogień+	C75-12,5/ WodaOgień+	C75-12,5/ Cicha	C75-12,5/ Twarda	C75-12,5/ Hydro	C75-18/ Ogień+
		Zużycie materiału na 1m ²							
Płyta Nida Expert 12,5 mm	m ²	1,0	-	-	-	-	-	-	-
Płyta Nida Woda 12,5 mm	m ²	-	1,0	-	-	-	-	-	-
Płyta Nida Ogień Plus 12,5 mm	m ²	-	-	1,0	-	-	-	-	-
Płyta Nida Woda Ogień Plus 12,5 mm	m ²	-	-	-	1,0	-	-	-	-
Płyta Nida Cicha 12,5 mm	m ²	-	-	-	-	1,0	-	-	-
Płyta Nida Twarda 12,5 mm	m ²	-	-	-	-	-	1,0	-	-
Płyta Nida Hydro 12,5 mm	m ²	-	-	-	-	-	-	1,0	-
Płyta Nida Ogień Plus 18,0 mm	m ²	-	-	-	-	-	-	-	1,0
Profil Nida C75	mb	1,8	1,8	1,8	1,8	1,8	1,8	1,8	1,8
Profil Nida U75	mb	0,7	0,7	0,7	0,7	0,7	0,7	0,7	0,7
Element kotwiący ⁵⁾	szt.	0,9	0,9	0,9	0,9	0,9	0,9	0,9	0,9
Blachowkręty Nida 3,5x25 mm	szt.	12,0	12,0	12,0	12,0	-	-	-	-
Blachowkręty Nida 3,5x35 mm	szt.	-	-	-	-	-	-	-	12,0
Wkręty FixDens 4,2x25 mm	szt.	-	-	-	-	12,0	12,0	-	-
Blachowkręty Nida Hydro C5 3,5x25 mm	szt.	-	-	-	-	-	-	12,0	-
Taśma zbrojąca Nida	mb	1,4	1,4	1,4	1,4	1,4	1,4	1,4	1,4
Taśma izolacji akustycznej Nida	mb	0,6	0,6	0,6	0,6	0,6	0,6	0,6	0,6
Gips szpachlowy Nida Start	kg	0,3	0,3	0,3	0,3	0,3	-	-	0,3
Gips szpachlowy Nida Finish	kg	0,1	0,1	0,1	0,1	0,1	-	-	0,1
Gotowa masa szpachlowa Nida Hydromix ⁶⁾	kg	-	-	-	-	-	0,4	0,4	-
Wełna mineralna ⁷⁾	m ²	1,0	1,0	1,0	1,0	1,0	1,0	1,0	1,0

⁵⁾ Typ elementu kotwiącego dobrać indywidualnie pod względem typu podłoża oraz całkowitego ciężaru zabudowy.⁶⁾ W przypadku płyt gipsowo-wiórowych z włóknami Nida Twarda alternatywnie stosować gips szpachlowy Nida Max.⁷⁾ Zastosowane wg wymagań.

Normy zużycia nie uwzględniają strat materiałowych.

nida Tynk

Klasa odporności ogniowej:
(R)EI30
(R)EI60Maksymalna izolacyjność akustyczna:
50 dBMaksymalna wysokość zabudowy:
4000 mmCiężar 1m² zabudowy:
19,0-33,0 kgNumer dokumentu związanego:
ETA 15/0301Deklaracja Właściwości Użytkowych:
DoP/Separate Lining System/0012/15.11.2016

SYSTEMY:

C75-25; C75-27,5; C75-30



8

3

2

4

6

1

7

5



MATERIAŁY:

1. Płyta gipsowo-kartonowa Nida
2. Profil Nida C 75
3. Profil Nida U 75
4. Blachowkręty Nida 3,5 x 25 mm
5. Blachowkręty Nida 3,5 x 35 mm
6. Materiał izolacyjny wełna mineralna
7. Spoina pomiędzy płytami g-k wykonana z masy gipsowej Nida z taśmą zbrojącą Nida
8. Taśma uszczelniająca do izolacji akustycznej Nida

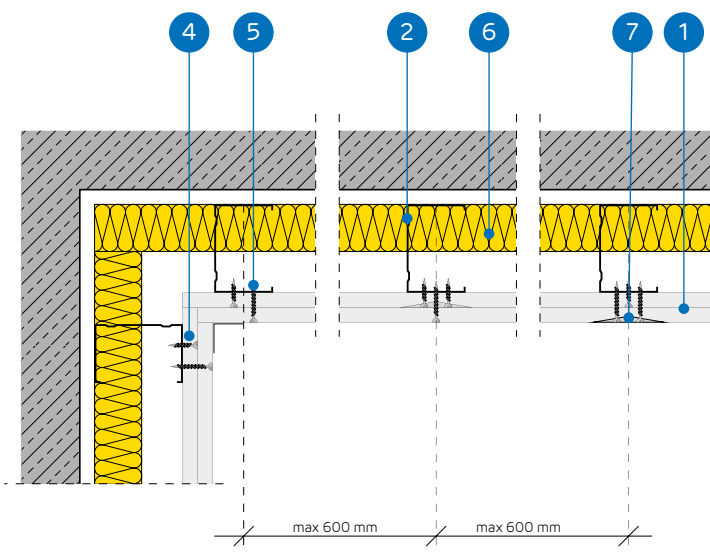

SYSTEM OKŁADZIN ŚCIENNYCH WOLNOSTOJĄCYCH NA KONSTRUKCJI NIDA C75

PARAMETRY TECHNICZNE

Nazwa systemu Nida Tynk ²⁾	Poszycie płytami gipsowymi			Typ profilu Nida	Konstrukcja nośna	Materiał izolacyjny			Maksymalna wysokość ¹⁾	Izolacyjność akustyczna			Ciężar zabudowy 1m ²	Klasa odporności ogniowej	System specjalny
	Nida	Grubość [mm]	Oznaczenie wg normy			W zakresie izolacyjności akustycznej	Maksymalna wysokość ¹⁾	Rw [dB]		Ra1 [dB]	Ra2 [dB]				
C75-25/Expert	Expert	2x12,5	A	C75	600	szklana/skalna	50	12	4000	37	35	31	19,0	-	-
C75-25/Woda ³⁾	Woda	2x12,5	H2	C75	600	szklana/skalna	50	12	4000	37	35	31	19,0	-	-
C75-25/OgieńTypF	Ogień Typ F	2x12,5	F	C75	600	szklana/skalna	50	12	4000	37	35	31	20,0	(R)EI30	-
C75-25/Ogień+	Ogień Plus	2x12,5	DF	C75	600	szklana/skalna	50	12	4000	40	38	35	23,0	(R)EI30	-
C75-25/WodaOgień+	Woda Ogień Plus	2x12,5	DFH2	C75	600	szklana/skalna	50	12	4000	40	38	35	23,0	(R)EI30	-
C75-25/Cicha	Cicha	2x12,5	DFH1IR	C75	600	szklana/skalna	75	12	4000	50 ³⁾	50	48	28,0	(R)EI30	●
C75-25/Twarda	Twarda	2x12,5	DEFH1IR	C75	600	szklana/skalna	75	12	4000	50 ³⁾	49	47	28,0	(R)EI30	●
C75-25/Hydro	Hydro	2x12,5	GMFHII	C75	600	szklana/skalna	50	12	4000	40	38	35	24,0	(R)EI30	●
C75-27,5/Ogień+ ⁴⁾	Ogień Plus	1x12,5+1x15,0	DF	C75	600	szklana/skalna	50	12	4000	40	38	35	27,0	(R)EI60	-
C75-30/Ogień+	Ogień Plus	2x15,0	DF	C75	600	szklana/skalna	50	12	4000	41	40	37	30,0	(R)EI60	-
C75-30/Twarda	Twarda	2x15,0	DEFH1IR	C75	600	szklana/skalna	75	12	4000	49 ³⁾	49	47	33,0	(R)EI60	●
C75-30/Hydro	Hydro	2x15,0	GMFHII	C75	600	szklana/skalna	50	12	4000	41	40	37	30,0	(R)EI60	●

¹⁾ Opinia techniczna ITB 1060/12/R33NK.²⁾ Europejska Ocena Techniczna ETA 15/0301.³⁾ W pomieszczeniach o wilgotności względnej powietrza do 85% w sekcjach narożnych na intensywne działanie wody zaleca się stosowanie płyt gipsowych z włóknami Nida Hydro (płaszczyzny poziome i pionowe w okolicach wanny, prysznicza itp.)⁴⁾ W systemie w klasie odporności ogniowej (R)EI60 w konfiguracji 1x12,5 mm + 1x15,0 mm możliwość zamiany płyty Nida Ogień Plus typ DF tylko na płytę Nida Woda Ogień Plus typ DFH2.⁵⁾ Izolacyjność akustyczna oszacowana na podstawie symulacji w programie INSUL dla układu: okładzina z płyty g-k + ściana masywna z bloków gazobetonowych, gr. 11,5 cm, gęstość 600 kg/m³.ZUŻYCIE MATERIAŁÓW NA 1M² OKŁADZIN ŚCIENNYCH WOLNOSTOJĄCYCH W SYSTEMIE NIDA TYNK

Nazwa materiału	J.m.	Typ systemu Nida Tynk											
		C75-25/Expert	C75-25/Woda	C75-25/OgieńTypF	C75-25/Ogień+	C75-25/WodaOgień+	C75-25/Cicha	C75-25/Twarda	C75-25/Hydro	C75-27,5/Ogień+	C75-30/Ogień+	C75-30/Twarda	C75-30/Hydro
Zużycie materiału na 1m ²													
Płyta Nida Expert 12,5 mm	m ²	2,0	-	-	-	-	-	-	-	-	-	-	-
Płyta Nida Woda 12,5 mm	m ²	-	2,0	-	-	-	-	-	-	-	-	-	-
Płyta Nida Ogień Typ F 12,5 mm	m ²	-	-	2,0	-	-	-	-	-	-	-	-	-
Płyta Nida Ogień Plus 12,5 mm	m ²	-	-	-	2,0	-	-	-	-	1,0	-	-	-
Płyta Nida Woda Ogień Plus 12,5 mm	m ²	-	-	-	-	2,0	-	-	-	-	-	-	-
Płyta Nida Cicha 12,5 mm	m ²	-	-	-	-	-	2,0	-	-	-	-	-	-
Płyta Nida Twarda 12,5 mm	m ²	-	-	-	-	-	-	2,0	-	-	-	-	-
Płyta Nida Hydro 12,5 mm	m ²	-	-	-	-	-	-	-	2,0	-	-	-	-
Płyta Nida Ogień Plus 15,0 mm	m ²	-	-	-	-	-	-	-	-	1,0	2,0	-	-
Płyta Nida Twarda 15,0 mm	m ²	-	-	-	-	-	-	-	-	-	-	2,0	-
Płyta Nida Hydro 15,0 mm	m ²	-	-	-	-	-	-	-	-	-	-	-	2,0
Profil Nida C75	mb	1,8	1,8	1,8	1,8	1,8	1,8	1,8	1,8	1,8	1,8	1,8	1,8
Profil Nida U75	mb	0,7	0,7	0,7	0,7	0,7	0,7	0,7	0,7	0,7	0,7	0,7	0,7
Element kotwiący ⁶⁾	szt.	0,9	0,9	0,9	0,9	0,9	0,9	0,9	0,9	0,9	0,9	0,9	0,9
Blachowkręty Nida 3,5x25 mm	szt.	4,0	4,0	4,0	4,0	4,0	-	-	-	4,0	4,0	-	-
Blachowkręty Nida 3,5x35 mm	szt.	12,0	12,0	12,0	12,0	12,0	-	-	-	-	-	-	-
Blachowkręty Nida 3,5x45 mm	szt.	-	-	-	-	-	-	-	-	-	12,0	12,0	-
Wkręty FixDens 4,2x25 mm	szt.	-	-	-	-	-	4,0	4,0	-	-	-	4,0	-
Wkręty FixDens 4,2x42 mm	szt.	-	-	-	-	-	12,0	12,0	-	-	-	12,0	-
Blachowkręty Nida Hydro C5 3,5x25 mm	szt.	-	-	-	-	-	-	-	4,0	-	-	-	4,0
Blachowkręty Nida Hydro C5 3,5x41 mm	szt.	-	-	-	-	-	-	-	-	12,0	-	-	12,0
Taśma zbrojąca Nida	mb	1,4	1,4	1,4	1,4	1,4	1,4	1,4	1,4	1,4	1,4	1,4	1,4
Taśma izolacji akustycznej Nida	mb	0,6	0,6	0,6	0,6	0,6	0,6	0,6	0,6	0,6	0,6	0,6	0,6
Gips szpachlowy Nida Start	kg	0,6	0,6	0,6	0,6	0,6	0,6	-	-	0,6	0,6	-	-
Gips szpachlowy Nida Finish	kg	0,1	0,1	0,1	0,1	0,1	0,1	-	-	0,1	0,1	-	-
Gotowa masa szpachlowa Nida Hydromix ⁷⁾	kg	-	-	-	-	-	-	0,7	0,7	-	-	0,7	0,7
Wełna mineralna ⁸⁾	m ²	1,0	1,0	1,0	1,0	1,0	1,0	1,0	1,0	1,0	1,0	1,0	1,0

⁶⁾ Typ elementu kotwiącego dobiera indywidualnie pod względem typu podłoża oraz całkowitego ciężaru zabudowy.⁷⁾ W przypadku płyt gipsowo-włóknowych z włóknami Nida Twarda alternatywnie stosować gips szpachlowy Nida Max.⁸⁾ Zastosowane wg wymagań.

Normy zużycia nie uwzględniają strat materiałowych.

nida Tynk

Klasa
odporności
ogniowej:
(R)EI60
(R)EI120Maksymalna
izolacyjność
akustyczna:
51 dBMaksymalna
wysokość
zabudowy:
4000 mmCiężar 1m²
zabudowy:
33,0-43,0 kgNumer
dokumentu
związanego:
ETA 15/0301Deklaracja Właściwości Użytkowych:
DoP/Separate Lining System/0012/15.11.2016

SYSTEMY:

C75-37,5; C75-45

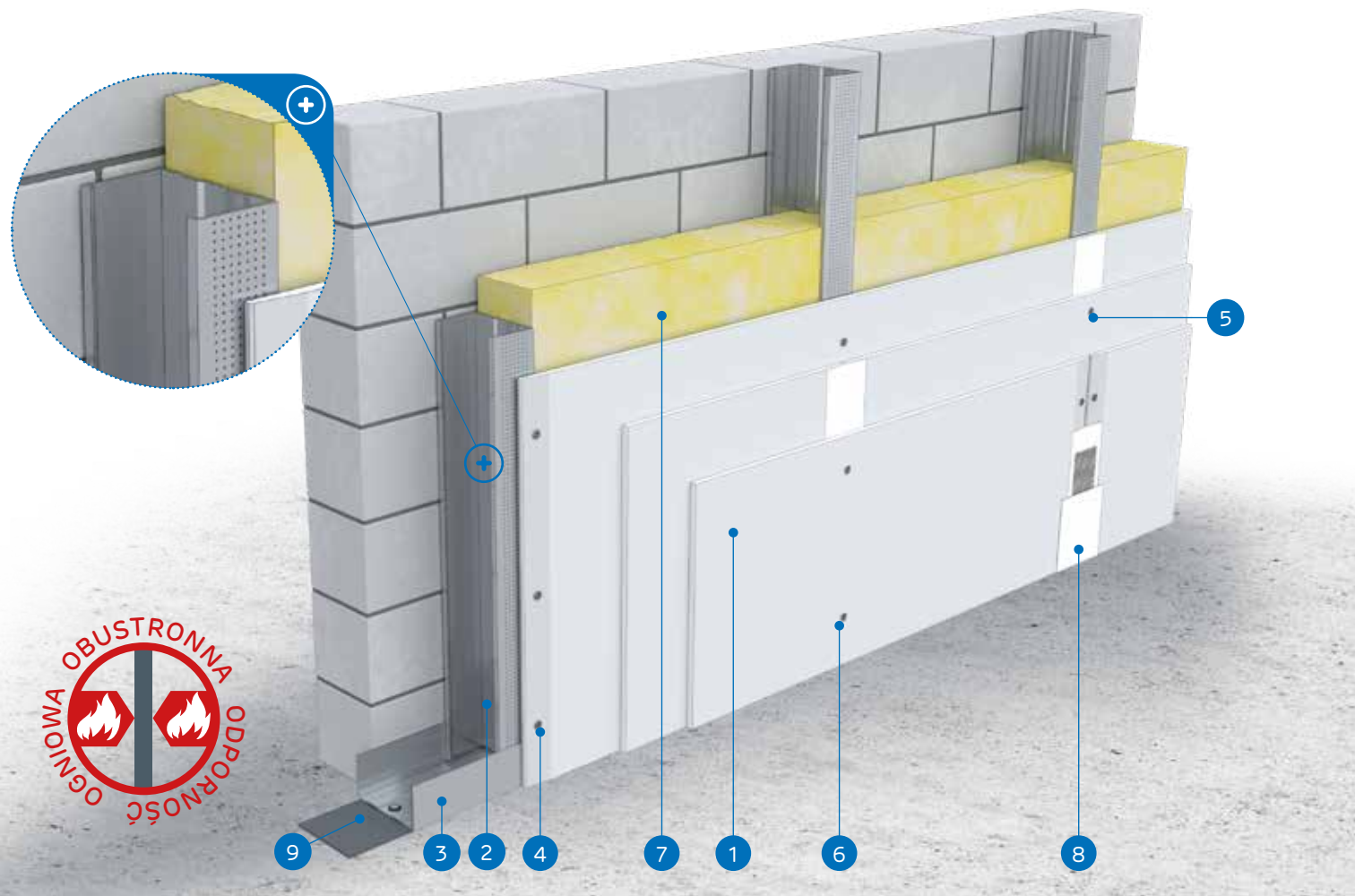

MATERIAŁY:

1. Płyta gipsowo-kartonowa Nida
2. Profil Nida C 75
3. Profil Nida U 75
4. Blachowkręty Nida 3,5 x 25 mm
5. Blachowkręty Nida 3,5 x 35 mm
6. Blachowkręty Nida 3,5 x 55 mm
7. Materiał izolacyjny wełna mineralna
8. Spoina pomiędzy płytami g-k wykonana z masy gipsowej Nida z taśmą zbrojącą Nida
9. Taśma uszczelniająca do izolacji akustycznej Nida

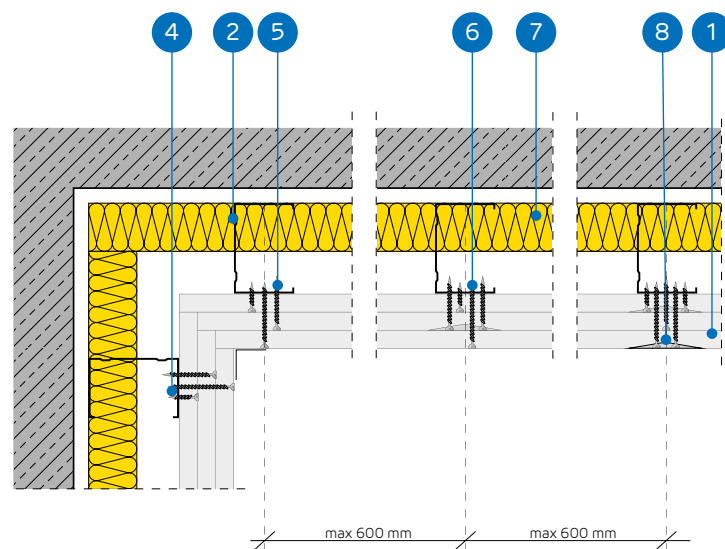

SYSTEM OKŁADZIN ŚCIENNYCH WOLNOSTOJĄCYCH NA KONSTRUKCJI NIDA C75

PARAMETRY TECHNICZNE

Nazwa systemu Nida Tynk ²⁾	Posycie płytami gipsowymi			Konstrukcja nośna		Materiał izolacyjny			Maksymalna wysokość ¹⁾ [mm]	Izolacyjność akustyczna			Ciężar zabudowy 1m ² [kg]	Klasa odporności ogniowej [min]	System specjalny
				Typ profilu Nida	Rozstaw osiowy profilu Nida [mm]	W zakresie izolacyjności akustycznej				Rw [dB]	Ra1 [dB]	Ra2 [dB]			
	Nida	Grubość [mm]	Oznaczenie wg normy			Wełna mineralna	Grubość [mm]	Gęstość [kg/m ³]							
C75-37,5/Ogień+	Ogień Plus	3x12,5	DF	C75	600	szklana/skalna	50	12	4000	41	40	37	33,0	(R)EI60	-
C75-37,5/WodaOgień+	Woda Ogień Plus	3x12,5	DFH2	C75	600	szklana/skalna	50	12	4000	41	40	37	33,0	(R)EI60	-
C75-37,5/Cicha	Cicha	3x12,5	DFH1IR	C75	600	szklana/skalna	75	12	4000	51 ⁴⁾	50	48	41,0	(R)EI60	●
C75-37,5/Twarda	Twarda	3x12,5	DEFH1IR	C75	600	szklana/skalna	75	12	4000	50 ⁴⁾	50	48	41,0	(R)EI60	●
C75-37,5/Hydro	Hydro	3x12,5	GMFH1I	C75	600	szklana/skalna	50	12	4000	41	40	37	35,0	(R)EI60	●
C75-45/Ogień+ ³⁾	Ogień Plus	3x15,0	DF	C75	600	szklana/skalna	50	12	4000	41	40	37	43,0	(R)EI120	-
C75-45/WodaOgień+ ³⁾	Woda Ogień Plus	3x15,0	DFH2	C75	600	szklana/skalna	50	12	4000	41	40	37	43,0	(R)EI120	-

¹⁾ Opinia techniczna ITB 1060/12/R33NK.²⁾ Europejska Ocena Techniczna ETA 15/0301.³⁾ W systemach w klasie odporności ogniowej (R)EI120 w konfiguracji 3x15,0 mm brak możliwości zamiany płyty.⁴⁾ Izolacyjność akustyczna oszacowana na podstawie symulacji w programie INSUL dla układu: okładzina z płyty g-k + ściana masywna z bloczków gazobetonowych, gr. 11,5 cm, gęstość 600 kg/m³.ZUŻYCIE MATERIAŁÓW NA 1M² OKŁADZIN ŚCIENNYCH WOLNOSTOJĄCYCH W SYSTEMIE NIDA TYNK

Nazwa materiału	J.m.	Typ systemu Nida Tynk						
		C75-37,5/Ogień+	C75-37,5/WodaOgień+	C75-37,5/Cicha	C75-37,5/Twarda	C75-37,5/Hydro	C75-45/Ogień+	C75-45/WodaOgień+
		Zużycie materiału na 1m ²						
Płyta Nida Ogień Plus 12,5 mm	m ²	3,0	-	-	-	-	-	-
Płyta Nida Woda Ogień Plus 12,5 mm	m ²	-	3,0	-	-	-	-	-
Płyta Nida Cicha 12,5 mm	m ²	-	-	3,0	-	-	-	-
Płyta Nida Twarda 12,5 mm	m ²	-	-	-	3,0	-	-	-
Płyta Nida Hydro 12,5 mm	m ²	-	-	-	-	3,0	-	-
Płyta Nida Ogień Plus 15,0 mm	m ²	-	-	-	-	-	3,0	-
Płyta Nida Woda Ogień Plus 15,0 mm	m ²	-	-	-	-	-	-	3,0
Profil Nida C75	mb	1,8	1,8	1,8	1,8	1,8	1,8	1,8
Profil Nida U75	mb	0,7	0,7	0,7	0,7	0,7	0,7	0,7
Element kotwiący ⁵⁾	szt.	0,9	0,9	0,9	0,9	0,9	0,9	0,9
Blachowkręty Nida 3,5x25 mm	szt.	4,0	4,0	-	-	-	4,0	4,0
Blachowkręty Nida 3,5x35 mm	szt.	4,0	4,0	-	-	-	-	-
Blachowkręty Nida 3,5x45 mm	szt.	-	-	-	-	-	4,0	4,0
Blachowkręty Nida 3,5x55 mm	szt.	12,0	12,0	-	-	-	-	-
Blachowkręty Nida 4,2x70 mm	szt.	-	-	-	-	-	12,0	12,0
Wkręty FixDens 4,2x25 mm	szt.	-	-	4,0	4,0	-	-	-
Wkręty FixDens 4,2x42 mm	szt.	-	-	4,0	4,0	-	-	-
Wkręty FixDens 4,2x60 mm	szt.	-	-	12,0	12,0	-	-	-
Blachowkręty Nida Hydro C5 3,5x25 mm	szt.	-	-	-	-	4,0	-	-
Blachowkręty Nida Hydro C5 3,5x41 mm	szt.	-	-	-	-	4,0	-	-
Blachowkręty Nida Hydro C5 3,5x55 mm	szt.	-	-	-	-	12,0	-	-
Taśma zbrojąca Nida	mb	1,4	1,4	1,4	1,4	1,4	1,4	1,4
Taśma izolacji akustycznej Nida	mb	0,6	0,6	0,6	0,6	0,6	0,6	0,6
Gips szpachlowy Nida Start	kg	0,9	0,9	0,9	-	-	0,9	0,9
Gips szpachlowy Nida Finish	kg	0,1	0,1	0,1	-	-	0,1	0,1
Gotowa masa szpachlowa Nida Hydromix ⁶⁾	kg	-	-	-	1,0	1,0	-	1,3
Wełna mineralna ⁷⁾	m ²	1,0	1,0	1,0	1,0	1,0	1,0	1,0

⁵⁾ Typ elementu kotwiącego dobrać indywidualnie pod względem typu podłoża oraz całkowitego ciężaru zabudowy.⁶⁾ W przypadku płyt gipsowo-wiórowych z włóknami Nida Twarda alternatywnie stosować gips szpachlowy Nida Max.⁷⁾ Zastosowane wg wymagań.

Normy zużycia nie uwzględniają strat materiałowych.



nida Tynk

Klasa odporności ogniowej:
(R)EI90
(R)EI120Maksymalna izolacyjność akustyczna:
51 dBMaksymalna wysokość zabudowy:
4000 mmCiężar 1m² zabudowy:
43,0-65,0 kgNumer dokumentu związanego:
ETA 15/0301Deklaracja Właściwości Użytkowych:
DoP/Separate Lining System/0012/15.11.2016

SYSTEMY:

C75-50; C75-55; C75-60

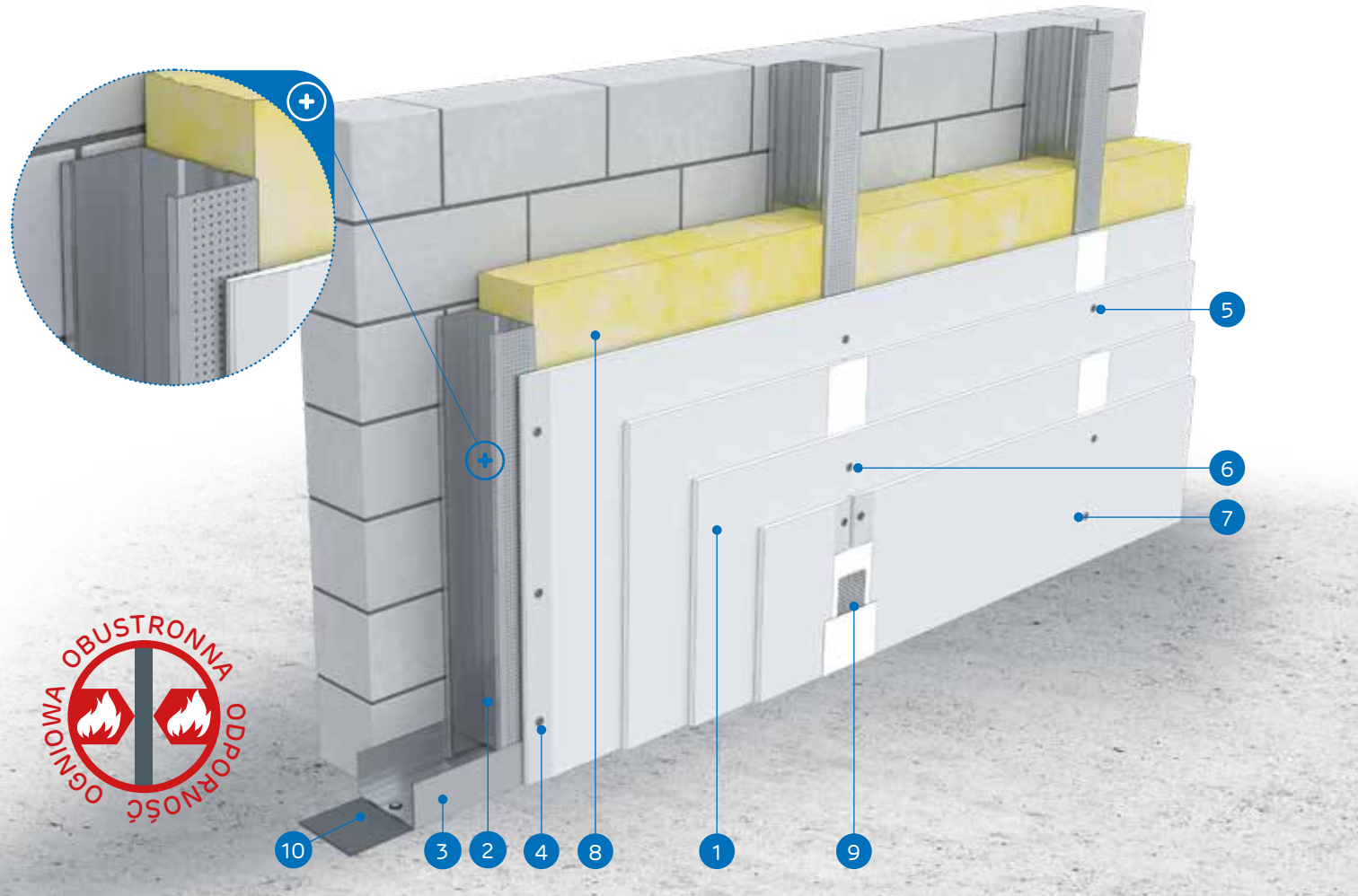

MATERIAŁY:

1. Płyta gipsowo-kartonowa Nida
2. Profil Nida C 75
3. Profil Nida U 75
4. Blachowkręty Nida 3,5 x 25 mm
5. Blachowkręty Nida 3,5 x 35 mm
6. Blachowkręty Nida 3,5 x 55 mm
7. Blachowkręty Nida 4,2 x 70 mm
8. Materiał izolacyjny wełna mineralna
9. Spoina pomiędzy płytami g-k wykonana z masy gipsowej Nida z taśmą zbrojącą Nida
10. Taśma uszczelniająca do izolacji akustycznej Nida

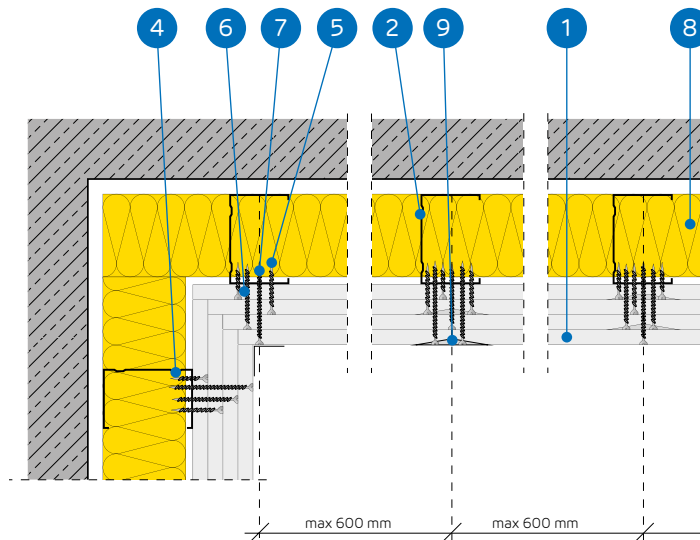

SYSTEM OKŁADZIN ŚCIENNYCH WOLNOSTOJĄCYCH NA KONSTRUKCJI NIDA C75

PARAMETRY TECHNICZNE

Nazwa systemu Nida Tynk ²⁾	Poszycie płytami gipsowymi			Konstrukcja nośna	Materiał izolacyjny	W zakresie izolacyjności akustycznej			Maksymalna wysokość ¹⁾	Izolacyjność akustyczna			Ciężar zabudowy 1m ²	Klasa odporności ogniowej	System specjalny			
	Nida	Grubość [mm]	Oznaczenie wg normy			Typ profilu Nida	Rozstaw osiowy profili Nida [mm]	Wełna mineralna		Grubość [mm]	Gęstość [kg/m ³]	[mm]				Rw [dB]	Ra1 [dB]	Ra2 [dB]
C75-50/Ogień+	Ogień Plus	4x12,5	DF	C75	600	szklana/skalna	75	14	4000	43	41	38	43,0	(R)EI90	-			
C75-50/WodaOgień+	Woda Ogień Plus	4x12,5	DFH2	C75	600	szklana/skalna	75	14	4000	43	41	38	43,0	(R)EI90	-			
C75-50/Cicha	Cicha	4x12,5	DFH1IR	C75	600	szklana/skalna	75	14	4000	51 ³⁾	51	49	54,0	(R)EI90	●			
C75-50/Twarda	Twarda	4x12,5	DEFH1IR	C75	600	szklana/skalna	75	14	4000	51 ³⁾	50	48	54,0	(R)EI90	●			
C75-50/Hydro	Hydro	4x12,5	GMFH1I	C75	600	szklana/skalna	75	14	4000	43	41	38	46,0	(R)EI90	●			
C75-55/Ogień+	Ogień Plus	2x12,5+2x15,0	DF	C75	600	szklana/skalna	75	14	4000	43	41	38	51,0	(R)EI120	-			
C75-55/Twarda	Twarda	2x12,5+2x15,0	DEFH1IR	C75	600	szklana/skalna	75	14	4000	51 ³⁾	50	48	60,0	(R)EI120	●			
C75-55/Hydro	Hydro	2x12,5+2x15,0	GMFH1I	C75	600	szklana/skalna	75	14	4000	43	41	38	52,0	(R)EI120	●			
C75-60/Ogień+	Ogień Plus	4x15,0	DF	C75	600	szklana/skalna	75	14	4000	44	42	40	57,0	(R)EI120	-			
C75-60/Twarda	Twarda	4x15,0	DEFH1IR	C75	600	szklana/skalna	75	14	4000	51 ³⁾	50	48	65,0	(R)EI120	●			
C75-60/Hydro	Hydro	4x15,0	GMFH1I	C75	600	szklana/skalna	75	14	4000	44	42	40	57,0	(R)EI120	●			

¹⁾ Opinia techniczna ITB 1060/12/R33NK.²⁾ Europejska Ocena Techniczna ETA 15/0301.³⁾ Izolacyjność akustyczna oszacowana na podstawie symulacji w programie INSUL dla układu: okładzina z płyty g-k + ściana masywna z bloczków gazobetonowych, gr. 11,5 cm, gęstość 600 kg/m³.ZUŻYCIE MATERIAŁÓW NA 1M² OKŁADZIN ŚCIENNYCH WOLNOSTOJĄCYCH W SYSTEMIE NIDA TYNK

Nazwa materiału	J.m.	Typ systemu Nida Tynk										
		C75-50/Ogień+	C75-50/WodaOgień+	C75-50/Cicha	C75-50/Twarda	C75-50/Hydro	C75-55/Ogień+	C75-55/Twarda	C75-55/Hydro	C75-60/Ogień+	C75-60/Twarda	C75-60/Hydro
		Zużycie materiału na 1m ²										
Płyta Nida Ogień Plus 12,5 mm	m ²	4,0	-	-	-	-	2,0	-	-	-	-	-
Płyta Nida Woda Ogień Plus 12,5 mm	m ²	-	4,0	-	-	-	-	-	-	-	-	-
Płyta Nida Cicha 12,5 mm	m ²	-	-	4,0	-	-	-	-	-	-	-	-
Płyta Nida Twarda 12,5 mm	m ²	-	-	-	4,0	-	2,0	-	-	-	-	-
Płyta Nida Hydro 12,5 mm	m ²	-	-	-	-	4,0	-	2,0	-	-	-	-
Płyta Nida Ogień Plus 15,0 mm	m ²	-	-	-	-	-	2,0	-	-	4,0	-	-
Płyta Nida Twarda 15,0 mm	m ²	-	-	-	-	-	-	2,0	-	-	4,0	-
Płyta Nida Hydro 15,0 mm	m ²	-	-	-	-	-	-	-	2,0	-	-	4,0
Profil Nida C75	mb	1,8	1,8	1,8	1,8	1,8	1,8	1,8	1,8	1,8	1,8	1,8
Profil Nida U75	mb	0,7	0,7	0,7	0,7	0,7	0,7	0,7	0,7	0,7	0,7	0,7
Element kotwiący ⁴⁾	szt.	0,9	0,9	0,9	0,9	0,9	0,9	0,9	0,9	0,9	0,9	0,9
Blachowkręty Nida 3,5x25 mm	szt.	4,0	4,0	-	-	-	4,0	-	-	4,0	-	-
Blachowkręty Nida 3,5x35 mm	szt.	4,0	4,0	-	-	-	-	-	-	-	4,0	-
Blachowkręty Nida 3,5x45 mm	szt.	-	-	-	-	-	-	-	-	-	-	4,0
Blachowkręty Nida 3,5x55 mm	szt.	4,0	4,0	-	-	-	4,0	-	-	4,0	-	-
Blachowkręty Nida 4,2x70 mm	szt.	12,0	12,0	-	-	-	-	-	-	-	12,0	-
Wkręty FixDens 4,2x25 mm	szt.	-	-	4,0	4,0	-	-	4,0	-	-	4,0	-
Wkręty FixDens 4,2x42 mm	szt.	-	-	4,0	4,0	-	-	4,0	-	-	4,0	-
Wkręty FixDens 4,2x60 mm	szt.	-	-	4,0	4,0	-	-	4,0	-	-	4,0	-
Wkręty FixDens 4,5x80 mm	szt.	-	-	12,0	12,0	-	-	12,0	-	-	12,0	-
Blachowkręty Nida Hydro C5 3,5x25 mm	szt.	-	-	-	-	4,0	-	-	4,0	-	-	4,0
Blachowkręty Nida Hydro C5 3,5x41 mm	szt.	-	-	-	-	4,0	-	-	4,0	-	-	4,0
Blachowkręty Nida Hydro C5 3,5x55 mm	szt.	-	-	-	-	4,0	-	-	4,0	-	-	4,0
Blachowkręty Nida Hydro C5 4,2x70 mm	szt.	-	-	-	-	-	12,0	-	-	12,0	-	-
Taśma zbrojąca Nida	mb	1,4	1,4	1,4	1,4	1,4	1,4	1,4	1,4	1,4	1,4	1,4
Taśma izolacji akustycznej Nida	mb	0,6	0,6	0,6	0,6	0,6	0,6	0,6	0,6	0,6	0,6	0,6
Gips szpachlowy Nida Start	kg	1,2	1,2	1,2	-	-	1,2	-	-	1,2	-	-
Gips szpachlowy Nida Finish	kg	0,1	0,1	0,1	-	-	0,1	-	-	0,1	-	-
Gotowa masa szpachlowa Nida Hydromix ⁵⁾	kg	-	-	-	1,3	1,3	-	1,3	1,3	-	1,3	1,3
Wełna mineralna ⁶⁾	m ²	1,0	1,0	1,0	1,0	1,0	1,0	1,0	1,0	1,0	1,0	1,0

⁴⁾ Typ elementu kotwiącego dobrać indywidualnie pod względem typu podłoża oraz całkowitego ciężaru zabudowy.⁵⁾ W przypadku płyt gipsowo-włókowych z włóknami Nida Twarda alternatywnie stosować gips szpachlowy Nida Max.⁶⁾ Zastosowane wg wymagań.

Normy zużycia nie uwzględniają strat materiałowych.



nida Tynk

Klasa
odporności
ogniowej:
(R)EI15
(R)EI30Maksymalna
izolacyjność
akustyczna:
50 dBMaksymalna
wysokość
zabudowy:
4000 mmCiężar 1m²
zabudowy:
12,0-18,0 kgNumer
dokumentu
związanego:
ETA 15/0301Deklaracja Właściwości Użytkowych:
DoP/Separate Lining System/0012/15.11.2016

SYSTEMY:

C100-12,5; C100-18

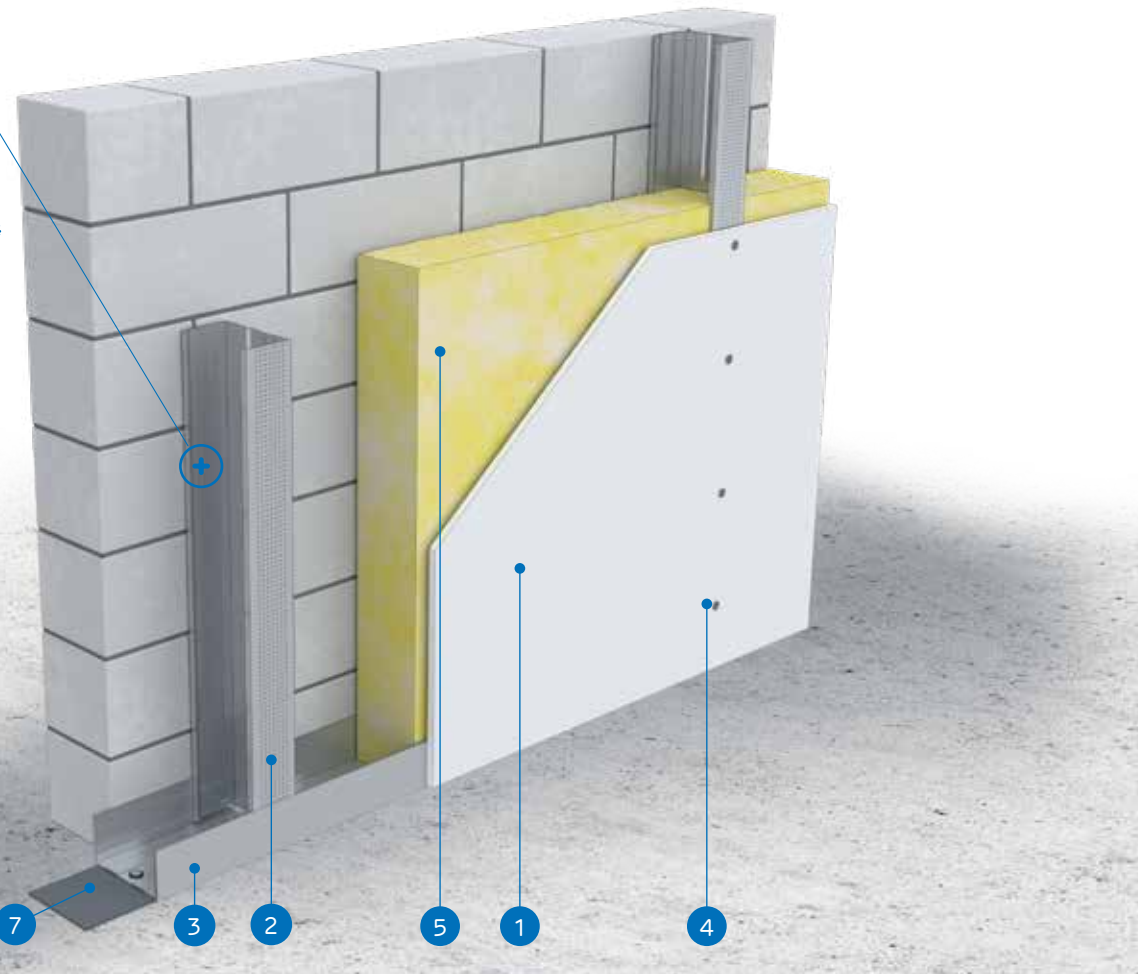

MATERIAŁY:

1. Płyta gipsowo-kartonowa Nida
2. Profil Nida C 100
3. Profil Nida U 100
4. Blachowkręty Nida 3,5 x 25 mm
5. Materiał izolacyjny wełna mineralna
6. Spoina pomiędzy płytami g-k wykonana z masy gipsowej Nida z taśmą zbrojącą Nida
7. Taśma uszczelniająca do izolacji akustycznej Nida

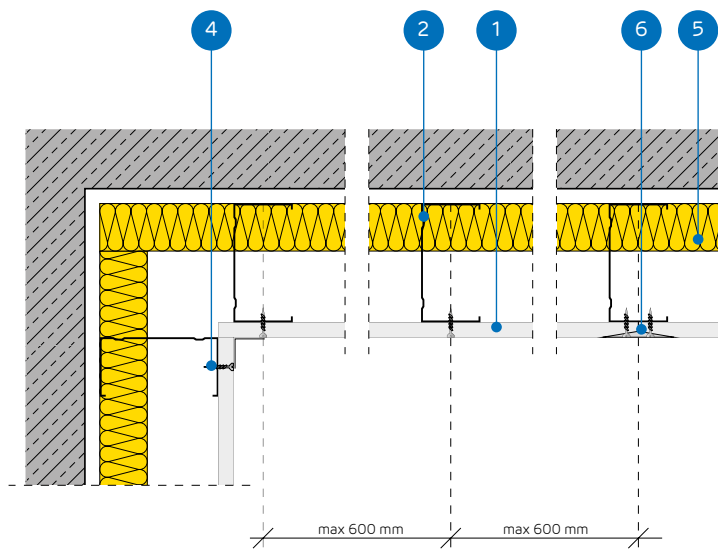

SYSTEM OKŁADZIN ŚCIENNYCH WOLNOSTOJĄCYCH NA KONSTRUKCJI NIDA C100

PARAMETRY TECHNICZNE

Nazwa systemu Nida Tynk ²⁾	Poszycie płytami gipsowymi			Konstrukcja nośna		Materiał izolacyjny			Maksymalna wysokość ¹⁾ [mm]	Izolacyjność akustyczna			Ciężar za- budowy 1m ² [kg]	Klasa od- por- ności ognio- wej [min]	System specjalny
				Typ profilu Nida	Rozstaw osiowy profilu Nida [mm]	W zakresie izolacyjności akustycznej				Rw [dB]	Ra1 [dB]	Ra2 [dB]			
	Nida	Grubość [mm]	Oznaczenie wg normy			Wełna mineralna	Grubość [mm]	Gęstość [kg/m ³]							
C100-12,5/Expert	Expert	12,5	A	C100	600	szklana/skalna	50	12	4000	34	32	28	12,0	-	-
C100-12,5/Woda ³⁾	Woda	12,5	H2	C100	600	szklana/skalna	50	12	4000	34	32	28	12,0	-	-
C100-12,5/Ogień+	Ogień Plus	12,5	DF	C100	600	szklana/skalna	50	12	4000	36	34	30	14,0	(R)EI15	-
C100-12,5/WodaOgień+	Woda Ogień Plus	12,5	DFH2	C100	600	szklana/skalna	50	12	4000	36	34	30	14,0	(R)EI15	-
C100-12,5/Cicha	Cicha	12,5	DFH1IR	C100	600	szklana/skalna	100	12	4000	50 ⁴⁾	49	47	17,0	(R)EI15	●
C100-12,5/Twarda	Twarda	12,5	DEFH1IR	C100	600	szklana/skalna	100	12	4000	49 ⁴⁾	49	46	17,0	(R)EI15	●
C100-12,5/Hydro	Hydro	12,5	GMFH1I	C100	600	szklana/skalna	50	12	4000	36	34	30	15,0	(R)EI15	●
C100-18/Ogień+	Ogień Plus	18,0	DF	C100	600	szklana/skalna	50	12	4000	36	34	30	18,0	(R)EI30	-

¹⁾ Opinia techniczna ITB 1060/12/R33NK.²⁾ Europejska Ocena Techniczna ETA 15/0301.³⁾ W pomieszczeniach o wilgotności względnej powietrza do 85% w sekcjach narożnych na intensywne działanie wody zaleca się stosowanie płyt gipsowych z włóknami Nida Hydro (płaszczyzny poziome i pionowe w okolicach wanny, prysznic itp.)⁴⁾ Izolacyjność akustyczna oszacowana na podstawie symulacji w programie INSUL dla układu: okładzina z płyty g-k + ściana masywna z blozków gazobetonowych, gr. 11,5 cm, gęstość 600 kg/m³.ZUŻYCIE MATERIAŁÓW NA 1M² OKŁADZIN ŚCIENNYCH WOLNOSTOJĄCYCH W SYSTEMIE NIDA TYNK

Nazwa materiału	J.m.	Typ systemu Nida Tynk							
		C100-12,5/ Expert	C100-12,5/ Woda	C100-12,5/ Ogień+	C100-12,5/ WodaOgień+	C100-12,5/ Cicha	C100-12,5/ Twarda	C100-12,5/ Hydro	C100-18/ Ogień+
Zużycie materiału na 1m ²									
Płyta Nida Expert 12,5 mm	m ²	1,0	-	-	-	-	-	-	-
Płyta Nida Woda 12,5 mm	m ²	-	1,0	-	-	-	-	-	-
Płyta Nida Ogień Plus 12,5 mm	m ²	-	-	1,0	-	-	-	-	-
Płyta Nida Woda Ogień Plus 12,5 mm	m ²	-	-	-	1,0	-	-	-	-
Płyta Nida Cicha 12,5 mm	m ²	-	-	-	-	1,0	-	-	-
Płyta Nida Twarda 12,5 mm	m ²	-	-	-	-	-	1,0	-	-
Płyta Nida Hydro 12,5 mm	m ²	-	-	-	-	-	-	1,0	-
Płyta Nida Ogień Plus 18,0 mm	m ²	-	-	-	-	-	-	-	1,0
Profil Nida C100	mb	1,8	1,8	1,8	1,8	1,8	1,8	1,8	1,8
Profil Nida U100	mb	0,7	0,7	0,7	0,7	0,7	0,7	0,7	0,7
Element kotwiący ⁵⁾	szt.	0,9	0,9	0,9	0,9	0,9	0,9	0,9	0,9
Blachowkręty Nida 3,5x25 mm	szt.	12,0	12,0	12,0	12,0	-	-	-	-
Blachowkręty Nida 3,5x35 mm	szt.	-	-	-	-	-	-	-	12,0
Wkręty FixDens 4,2x25 mm	szt.	-	-	-	-	12,0	12,0	-	-
Blachowkręty Nida Hydro C5 3,5x25 mm	szt.	-	-	-	-	-	-	12,0	-
Taśma zbrojąca Nida	mb	1,4	1,4	1,4	1,4	1,4	1,4	1,4	1,4
Taśma izolacji akustycznej Nida	mb	0,6	0,6	0,6	0,6	0,6	0,6	0,6	0,6
Gips szpachlowy Nida Start	kg	0,3	0,3	0,3	0,3	0,3	-	-	0,3
Gips szpachlowy Nida Finish	kg	0,1	0,1	0,1	0,1	0,1	-	-	0,1
Gotowa masa szpachlowa Nida Hydromix ⁶⁾	kg	-	-	-	-	-	0,4	0,4	-
Wełna mineralna ⁷⁾	m ²	1,0	1,0	1,0	1,0	1,0	1,0	1,0	1,0

⁵⁾ Typ elementu kotwiącego dobiera indywidualnie pod względem typu podłoża oraz całkowitego ciężaru zabudowy.⁶⁾ W przypadku płyt gipsowo-włókowych z włóknami Nida Twarda alternatywnie stosować gips szpachlowy Nida Max.⁷⁾ Zastosowane wg wymagań.

Normy zużycia nie uwzględniają strat materiałowych.

nida Tynk

Klasa
odporności
ogniowej:
(R)EI30
(R)EI60Maksymalna
izolacyjność
akustyczna:
50 dBMaksymalna
wysokość
zabudowy:
5000 mmCiężar 1m²
zabudowy:
20,0-34,0 kgNumer
dokumentu
związanego:
ETA 15/0301Deklaracja Właściwości Użytkowych:
DoP/Separate Lining System/0012/15.11.2016

SYSTEMY:

C100-25; C100-27,5; C100-30

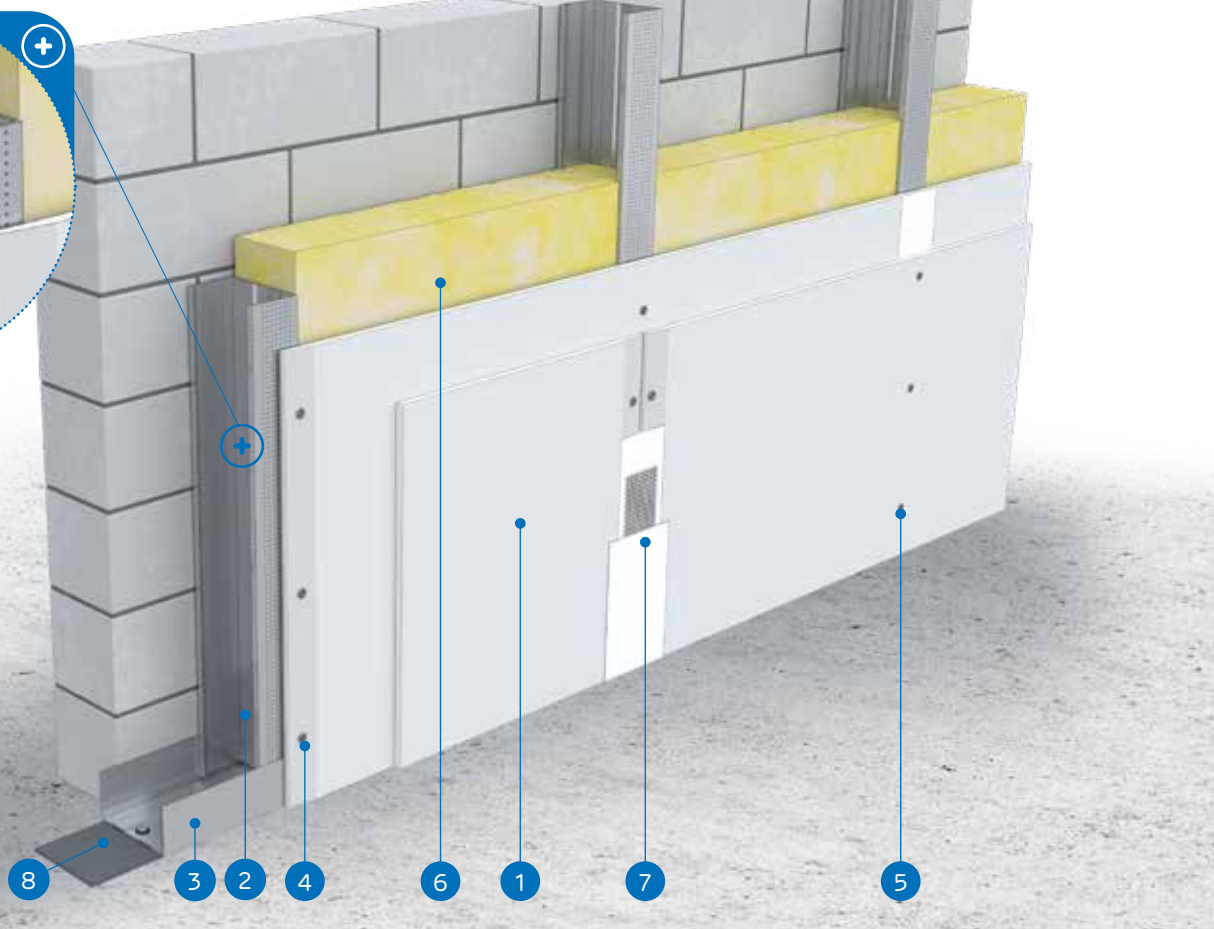

MATERIAŁY:

1. Płyta gipsowo-kartonowa Nida
2. Profil Nida C 100
3. Profil Nida U 100
4. Blachowkręty Nida 3,5 x 25 mm
5. Blachowkręty Nida 3,5 x 35 mm
6. Materiał izolacyjny wełna mineralna
7. Spoina pomiędzy płytami g-k wykonana z masy gipsowej Nida z taśmą zbrojącą Nida
8. Taśma uszczelniająca do izolacji akustycznej Nida

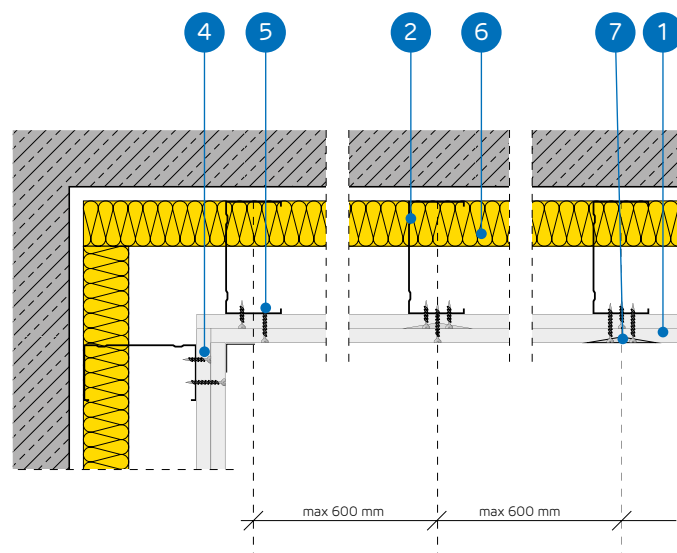

SYSTEM OKŁADZIN ŚCIENNYCH WOLNOSTOJĄCYCH NA KONSTRUKCJI NIDA C100

PARAMETRY TECHNICZNE

Nazwa systemu Nida Tynk ²⁾	Poszyte płytami gipsowymi			Konstrukcja nośna		Materiał izolacyjny			Maksymalna wysokość ¹⁾	Izolacyjność akustyczna			Ciężar zabudowy 1m ²	Klasa odporności ogniowej	System specjalny
				Typ profilu Nida	Rozstaw osiowy profilu Nida [mm]	W zakresie izolacyjności akustycznej				Rw [dB]	Ra1 [dB]	Ra2 [dB]			
	Nida	Grubość [mm]	Oznaczenie wg normy			Włna mineralna	Grubość [mm]	Gęstość [kg/m ³]	[mm]						
C100-25/Expert	Expert	2x12,5	A	C100	600	szklana/skalna	50	12	5000	37	35	31	20,0	-	-
C100-25/Woda ³⁾	Woda	2x12,5	H2	C100	600	szklana/skalna	50	12	5000	37	35	31	20,0	-	-
C100-25/Ogień Typ F	Ogień Typ F	2x12,5	F	C100	600	szklana/skalna	50	12	5000	37	35	31	21,0	(R)EI30	-
C100-25/Ogień+	Ogień Plus	2x12,5	DF	C100	600	szklana/skalna	50	12	5000	40	38	35	24,0	(R)EI30	-
C100-25/WodaOgień+	Woda Ogień Plus	2x12,5	DFH2	C100	600	szklana/skalna	50	12	5000	40	38	35	24,0	(R)EI30	-
C100-25/Cicha	Cicha	2x12,5	DFH1R	C100	600	szklana/skalna	100	12	5000	50 ⁵⁾	50	48	29,0	(R)EI30	●
C100-25/Twarda	Twarda	2x12,5	DEFH1R	C100	600	szklana/skalna	100	12	5000	50 ⁵⁾	49	47	29,0	(R)EI30	●
C100-25/Hydro	Hydro	2x12,5	GMFH1I	C100	600	szklana/skalna	50	12	5000	40	38	35	25,0	(R)EI30	●
C100-27,5/Ogień+ ⁴⁾	Ogień Plus	1x12,5+1x15,0	DF	C100	600	szklana/skalna	50	12	5000	40	38	35	28,0	(R)EI60	-
C100-30/Ogień+	Ogień Plus	2x15,0	DF	C100	600	szklana/skalna	50	12	5000	41	40	37	31,0	(R)EI60	-
C100-30/Twarda	Twarda	2x15,0	DEFH1R	C100	600	szklana/skalna	100	12	5000	49 ⁵⁾	49	47	34,0	(R)EI60	●
C100-30/Hydro	Hydro	2x15,0	GMFH1I	C100	600	szklana/skalna	50	12	5000	41	40	37	31,0	(R)EI60	●

¹⁾ Opinia techniczna ITB 1060/12/R33NK.²⁾ Europejska Ocena Techniczna ETA 15/0301.³⁾ W pomieszczeniach o wilgotności względnej powietrza do 85% w sekcjach narożnych na intensywne działanie wody zaleca się stosowanie płyt gipsowych z włóknami Nida Hydro (płaszczyzny poziome i pionowe w okolicach wanny, pryszniczka itp.)⁴⁾ W systemie w klasie odporności ogniowej (R)EI60 w konfiguracji 1x12,5 mm + 1x15,0 mm możliwość zamiany płyty Nida Ogień Plus typ DF tylko na płytę Nida Woda Ogień Plus typ DFH2.⁵⁾ Izolacyjność akustyczna oszacowana na podstawie symulacji w programie INSUL dla układu: okładzina z płyty g-k + ściana masywna z bloczków gazobetonowych, gr. 11,5 cm, gęstość 600 kg/m³.ZUŻYCIE MATERIAŁÓW NA 1M² OKŁADZIN ŚCIENNYCH WOLNOSTOJĄCYCH W SYSTEMIE NIDA TYNK

Nazwa materiału	J.m.	Typ systemu Nida Tynk											
		C100-25/Expert	C100-25/Woda	C100-25/Ogień Typ F	C100-25/Ogień+	C100-25/WodaOgień+	C100-25/Cicha	C100-25/Twarda	C100-25/Hydro	C100-27,5/Ogień+	C100-30/Ogień+	C100-30/Twarda	C100-30/Hydro
Zużycie materiału na 1m ²													
Płyta Nida Expert 12,5 mm	m ²	2,0	-	-	-	-	-	-	-	-	-	-	-
Płyta Nida Woda 12,5 mm	m ²	-	2,0	-	-	-	-	-	-	-	-	-	-
Płyta Nida Ogień Typ F 12,5 mm	m ²	-	-	2,0	-	-	-	-	-	-	-	-	-
Płyta Nida Ogień Plus 12,5 mm	m ²	-	-	-	2,0	-	-	-	-	1,0	-	-	-
Płyta Nida Woda Ogień Plus 12,5 mm	m ²	-	-	-	-	2,0	-	-	-	-	-	-	-
Płyta Nida Cicha 12,5 mm	m ²	-	-	-	-	-	2,0	-	-	-	-	-	-
Płyta Nida Twarda 12,5 mm	m ²	-	-	-	-	-	-	2,0	-	-	-	-	-
Płyta Nida Hydro 12,5 mm	m ²	-	-	-	-	-	-	-	2,0	-	-	-	-
Płyta Nida Ogień Plus 15,0 mm	m ²	-	-	-	-	-	-	-	-	1,0	2,0	-	-
Płyta Nida Twarda 15,0 mm	m ²	-	-	-	-	-	-	-	-	-	-	2,0	-
Płyta Nida Hydro 15,0 mm	m ²	-	-	-	-	-	-	-	-	-	-	-	2,0
Profil Nida C100	mb	1,8	1,8	1,8	1,8	1,8	1,8	1,8	1,8	1,8	1,8	1,8	1,8
Profil Nida U100	mb	0,7	0,7	0,7	0,7	0,7	0,7	0,7	0,7	0,7	0,7	0,7	0,7
Element kotwiący ⁶⁾	szt.	0,9	0,9	0,9	0,9	0,9	0,9	0,9	0,9	0,9	0,9	0,9	0,9
Blachowkręty Nida 3,5x25 mm	szt.	4,0	4,0	4,0	4,0	4,0	-	-	-	4,0	4,0	-	-
Blachowkręty Nida 3,5x35 mm	szt.	12,0	12,0	12,0	12,0	12,0	-	-	-	-	-	-	-
Blachowkręty Nida 3,5x45 mm	szt.	-	-	-	-	-	-	-	-	12,0	12,0	-	-
Wkręty FixDens 4,2x25 mm	szt.	-	-	-	-	-	4,0	4,0	-	-	-	4,0	-
Wkręty FixDens 4,2x42 mm	szt.	-	-	-	-	-	12,0	12,0	-	-	-	12,0	-
Blachowkręty Nida Hydro C5 3,5x25 mm	szt.	-	-	-	-	-	-	-	4,0	-	-	-	4,0
Blachowkręty Nida Hydro C5 3,5x41 mm	szt.	-	-	-	-	-	-	-	-	12,0	-	-	12,0
Taśma zbrojąca Nida	mb	1,4	1,4	1,4	1,4	1,4	1,4	1,4	1,4	1,4	1,4	1,4	1,4
Taśma izolacji akustycznej Nida	mb	0,6	0,6	0,6	0,6	0,6	0,6	0,6	0,6	0,6	0,6	0,6	0,6
Gips szpachlowy Nida Start	kg	0,6	0,6	0,6	0,6	0,6	0,6	-	-	0,6	0,6	-	-
Gips szpachlowy Nida Finish	kg	0,1	0,1	0,1	0,1	0,1	0,1	-	-	0,1	0,1	-	-
Gotowa masa szpachlowa Nida Hydromix ⁷⁾	kg	-	-	-	-	-	-	0,7	0,7	-	-	0,7	0,7
Wełna mineralna ⁸⁾	m ²	1,0	1,0	1,0	1,0	1,0	1,0	1,0	1,0	1,0	1,0	1,0	1,0

⁶⁾ Typ elementu kotwiącego dobiera indywidualnie pod względem typu podłoża oraz całkowitego ciężaru zabudowy.⁷⁾ W przypadku płyt gipsowo-włóknowych z włóknami Nida Twarda alternatywnie stosować gips szpachlowy Nida Max.⁸⁾ Zastosowane wg wymagań.

Normy zużycia nie uwzględniają strat materiałowych.

nida Tynk

Klasa odporności ogniowej:
(R)EI60
(R)EI120Maksymalna izolacyjność akustyczna:
51 dBMaksymalna wysokość zabudowy:
5000 mmCiężar 1m² zabudowy:
34,0-44,0 kgNumer dokumentu związanego:
ETA 15/0301Deklaracja Właściwości Użytkowych:
DoP/Seperate Lining System/0012/15.11.2016

SYSTEMY:

C100-37,5; C100-45

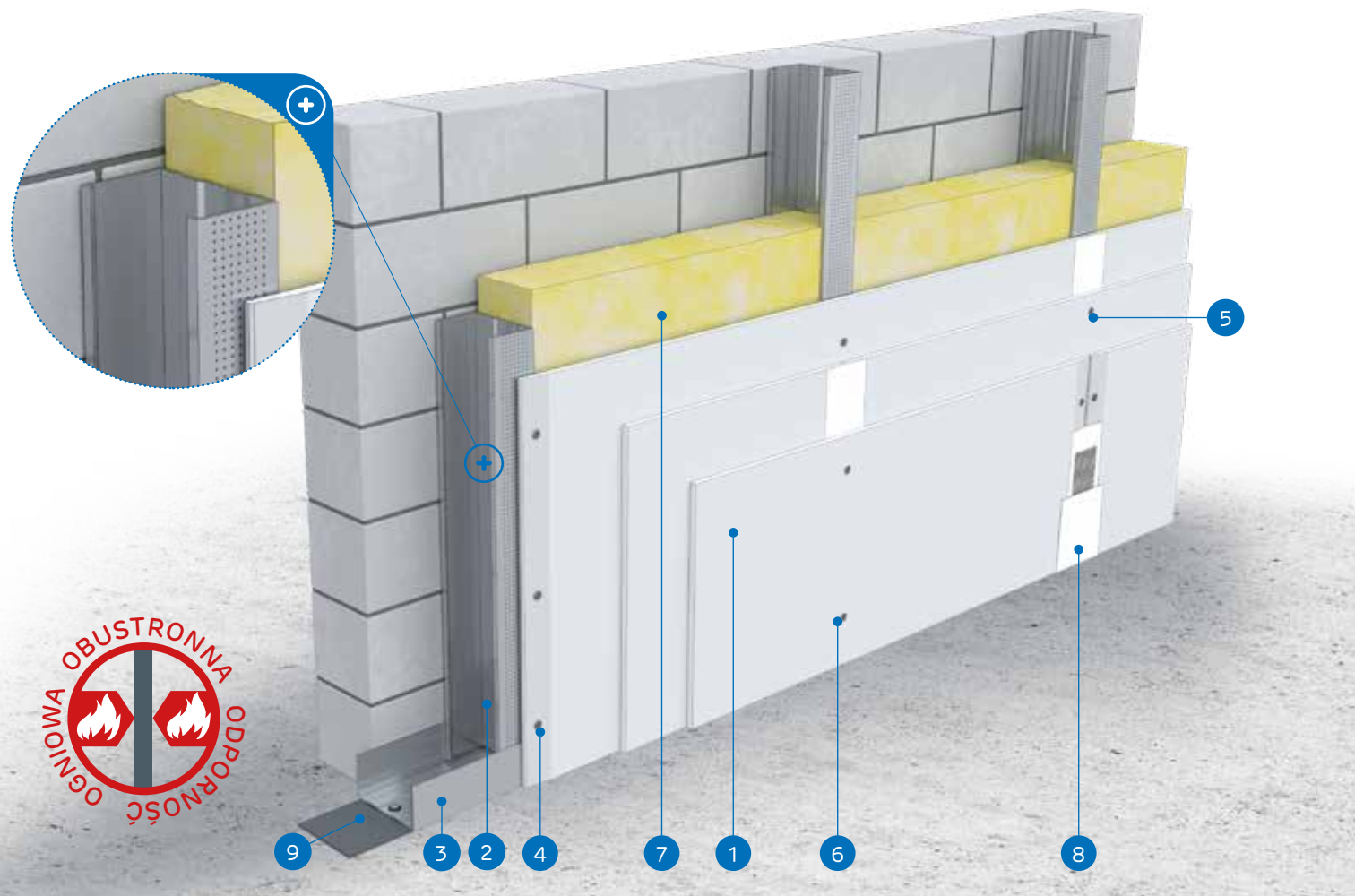

MATERIAŁY:

1. Płyta gipsowo-kartonowa Nida
2. Profil Nida C 100
3. Profil Nida U 100
4. Blachowkręty Nida 3,5 x 25 mm
5. Blachowkręty Nida 3,5 x 35 mm
6. Blachowkręty Nida 3,5 x 55 mm
7. Materiał izolacyjny wełna mineralna
8. Spoina pomiędzy płytami g-k wykonana z masy gipsowej Nida z taśmą zbrojącą Nida
9. Taśma uszczelniająca do izolacji akustycznej Nida

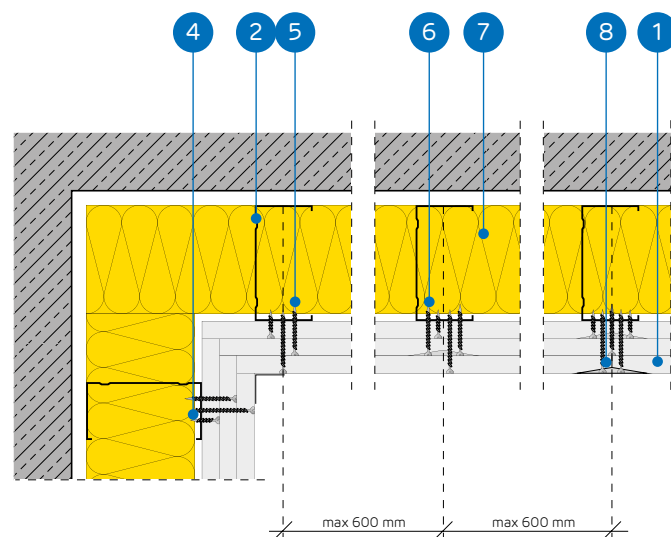

SYSTEM OKŁADZIN ŚCIENNYCH WOLNOSTOJĄCYCH NA KONSTRUKCJI NIDA C100

PARAMETRY TECHNICZNE

Nazwa systemu Nida Tynk ²⁾	Poszycie płytami gipsowymi			Typ profilu Nida	Rozstaw osiowy profili Nida [mm]	Materiał izolacyjny			Maksymalna wysokość ¹⁾ [mm]	Izolacyjność akustyczna			Ciężar zabudowy 1m ² [kg]	Klasa odporności ogniowej [min]	System specjalny
	Nida	Grubość [mm]	Oznaczenie wg normy			W zakresie izolacyjności akustycznej				Rw [dB]	Ra1 [dB]	Ra2 [dB]			
C100-37,5/Ogień+	Ogień Plus	3x12,5	DF	C100	600	szklana/skalna	100	12	5000	45	44	39	34,0	(R)EI60	-
C100-37,5/WodaOgień+	Woda Ogień Plus	3x12,5	DFH2	C100	600	szklana/skalna	100	12	5000	45	44	39	34,0	(R)EI60	-
C100-37,5/Cicha	Cicha	3x12,5	DFH1IR	C100	600	szklana/skalna	100	12	5000	51 ⁴⁾	50	48	42,0	(R)EI60	●
C100-37,5/Twarda	Twarda	3x12,5	DFH1IR	C100	600	szklana/skalna	100	12	5000	50 ⁴⁾	50	48	42,0	(R)EI60	●
C100-37,5/Hydro	Hydro	3x12,5	GMFH1I	C100	600	szklana/skalna	100	12	5000	45	44	39	36,0	(R)EI60	●
C100-45/Ogień+ ³⁾	Ogień Plus	3x15,0	DF	C100	600	szklana/skalna	100	12	5000	45	44	39	44,0	(R)EI120	-
C100-45/WodaOgień+ ³⁾	Woda Ogień Plus	3x15,0	DFH2	C100	600	szklana/skalna	100	12	5000	45	44	39	44,0	(R)EI120	-

¹⁾ Opinia techniczna ITB 1060/12/R33NK.²⁾ Europejska Ocena Techniczna ETA 15/0301.³⁾ W systemach w klasie odporności ogniowej (R)EI120 w konfiguracji 3x15,0 mm brak możliwości zamiany płyt.⁴⁾ Izolacyjność akustyczna oszacowana na podstawie symulacji w programie INSUL dla układu: okładzina z płyty g-k + ściana masywna z bloków gazobetonowych, gr. 11,5 cm, gęstość 600 kg/m³.ZUŻYCIE MATERIAŁÓW NA 1M² OKŁADZIN ŚCIENNYCH WOLNOSTOJĄCYCH W SYSTEMIE NIDA TYNK

Nazwa materiału	J.m.	Typ systemu Nida Tynk						
		C100-37,5/Ogień+	C100-37,5/WodaOgień+	C100-37,5/Cicha	C100-37,5/Twarda	C100-37,5/Hydro	C100-45/Ogień+	C100-45/WodaOgień+
Zuzycie materiału na 1m ²								
Płyta Nida Ogień Plus 12,5 mm	m ²	3,0	-	-	-	-	-	-
Płyta Nida Woda Ogień Plus 12,5 mm	m ²	-	3,0	-	-	-	-	-
Płyta Nida Cicha 12,5 mm	m ²	-	-	3,0	-	-	-	-
Płyta Nida Twarda 12,5 mm	m ²	-	-	-	3,0	-	-	-
Płyta Nida Hydro 12,5 mm	m ²	-	-	-	-	3,0	-	-
Płyta Nida Ogień Plus 15,0 mm	m ²	-	-	-	-	-	3,0	-
Płyta Nida Woda Ogień Plus 15,0 mm	m ²	-	-	-	-	-	-	3,0
Profil Nida C100	mb	1,8	1,8	1,8	1,8	1,8	1,8	1,8
Profil Nida U100	mb	0,7	0,7	0,7	0,7	0,7	0,7	0,7
Element kotwiący ⁵⁾	szt.	0,9	0,9	0,9	0,9	0,9	0,9	0,9
Blachowkręty Nida 3,5x25 mm	szt.	4,0	4,0	-	-	-	4,0	4,0
Blachowkręty Nida 3,5x35 mm	szt.	4,0	4,0	-	-	-	-	-
Blachowkręty Nida 3,5x45 mm	szt.	-	-	-	-	-	4,0	4,0
Blachowkręty Nida 3,5x55 mm	szt.	12,0	12,0	-	-	-	-	-
Blachowkręty Nida 4,2x70 mm	szt.	-	-	-	-	-	12,0	12,0
Wkręty FixDens 4,2x25 mm	szt.	-	-	4,0	4,0	-	-	-
Wkręty FixDens 4,2x42 mm	szt.	-	-	4,0	4,0	-	-	-
Wkręty FixDens 4,2x60 mm	szt.	-	-	12,0	12,0	-	-	-
Blachowkręty Nida Hydro C5 3,5x25 mm	szt.	-	-	-	-	4,0	-	-
Blachowkręty Nida Hydro C5 3,5x41 mm	szt.	-	-	-	-	4,0	-	-
Blachowkręty Nida Hydro C5 3,5x55 mm	szt.	-	-	-	-	12,0	-	-
Taśma zbrojąca Nida	mb	1,4	1,4	1,4	1,4	1,4	1,4	1,4
Taśma izolacji akustycznej Nida	mb	0,6	0,6	0,6	0,6	0,6	0,6	0,6
Gips szpachlowy Nida Start	kg	0,9	0,9	0,9	-	-	0,9	0,9
Gips szpachlowy Nida Finish	kg	0,1	0,1	0,1	-	-	0,1	0,1
Gotowa masa szpachlowa Nida Hydromix ⁶⁾	kg	-	-	-	1,0	1,0	-	1,3
Wełna mineralna ⁷⁾	m ²	1,0	1,0	1,0	1,0	1,0	1,0	1,0

⁵⁾ Typ elementu kotwiącego dobierać indywidualnie pod względem typu podłoża oraz całkowitego ciężaru zabudowy.⁶⁾ W przypadku płyt gipsowo-wiórowych z włóknami Nida Twarda alternatywnie stosować gips szpachlowy Nida Max.⁷⁾ Zastosowane wg wymagań.

Normy zużycia nie uwzględniają strat materiałowych.



nida Tynk

Klasa
odporności
ogniowej:
(R)EI90
(R)EI120Maksymalna
izolacyjność
akustyczna:
51 dBMaksymalna
wysokość
zabudowy:
5000 mmCiężar 1m²
zabudowy:
44,0-66,0 kgNumer
dokumentu
związanego:
ETA 15/0301Deklaracja Właściwości Użytkowych:
DoP/Separate Lining System/0012/15.11.2016

SYSTEMY:

C100-50; C100-55; C100-60

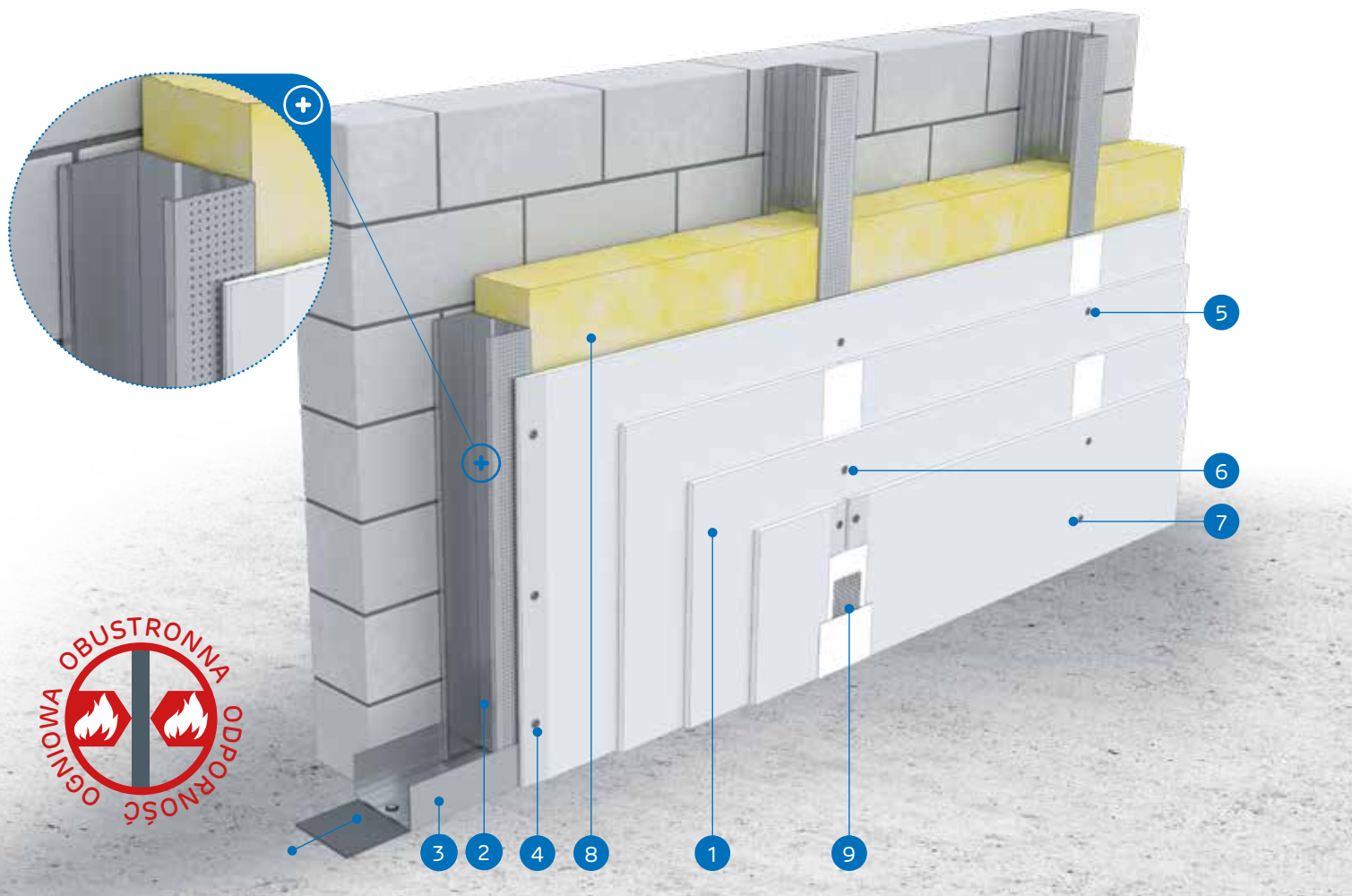

MATERIAŁY:

1. Płyta gipsowo-kartonowa Nida
2. Profil Nida C 100
3. Profil Nida U 100
4. Blachowkręty Nida 3,5 x 25 mm
5. Blachowkręty Nida 3,5 x 35 mm
6. Blachowkręty Nida 3,5 x 55 mm
7. Blachowkręty Nida 4,2 x 70 mm
8. Materiał izolacyjny wełna mineralna
9. Spoina pomiędzy płytami g-k wykonana z masy gipsowej Nida z taśmą zbrojącą Nida
10. Taśma uszczelniająca do izolacji akustycznej Nida

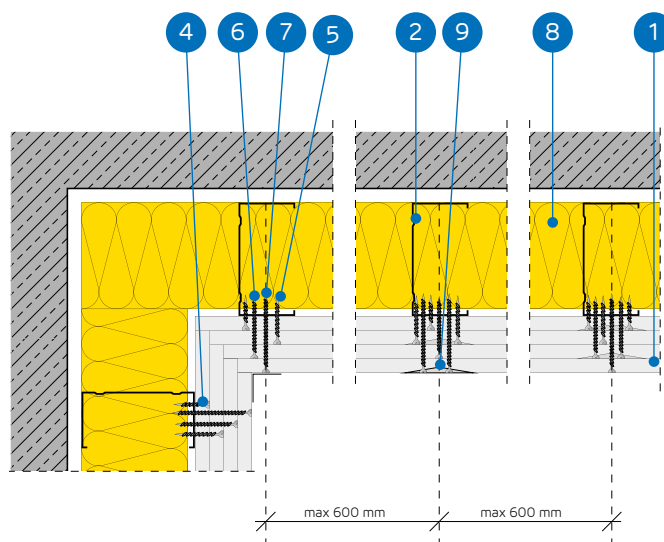

SYSTEM OKŁADZIN ŚCIENNYCH WOLNOSTOJĄCYCH NA KONSTRUKCJI NIDA C100

PARAMETRY TECHNICZNE

Nazwa systemu Nida Tynk ²⁾	Poszyte płytami gipsowymi			Konstrukcja nośna	Rozstaw osiowy profili Nida [mm]	Materiał izolacyjny			Maksymalna wysokość ¹⁾ [mm]	Izolacyjność akustyczna			Ciężar zabudowy 1m ² [kg]	Klasa odporności ogniowej [min]	System specjalny
	Nida	Grubość [mm]	Oznaczenie wg normy			W zakresie izolacyjności akustycznej									
						Typ profilu Nida	Wełna mineralna	Grubość [mm]		Gęstość [kg/m ³]	Rw [dB]	Ra1 [dB]			
C100-50/Ogień+	Ogień Plus	4x12,5	DF	C100	600	szklana/skalna	100	14	5000	44	42	39	44,0	(R)EI90	-
C100-50/WodaOgień+	Woda Ogień Plus	4x12,5	DFH2	C100	600	szklana/skalna	100	14	5000	44	42	39	44,0	(R)EI90	-
C100-50/Cicha	Cicha	4x12,5	DFH1IR	C100	600	szklana/skalna	100	14	5000	51 ³⁾	51	49	55,0	(R)EI90	●
C100-50/Twarda	Twarda	4x12,5	DEFH1IR	C100	600	szklana/skalna	100	14	5000	51 ³⁾	50	49	55,0	(R)EI90	●
C100-50/Hydro	Hydro	4x12,5	GMFH1I	C100	600	szklana/skalna	100	14	5000	44	42	39	47,0	(R)EI90	●
C100-55/Ogień+	Ogień Plus	2x12,5+2x15,0	DF	C100	600	szklana/skalna	100	14	5000	44	42	39	51,0	(R)EI120	-
C100-55/Twarda	Twarda	2x12,5+2x15,0	DEFH1IR	C100	600	szklana/skalna	100	14	5000	51 ³⁾	50	49	60,0	(R)EI120	●
C100-55/Hydro	Hydro	2x12,5+2x15,0	GMFH1I	C100	600	szklana/skalna	100	14	5000	44	42	39	52,0	(R)EI120	●
C100-60/Ogień+	Ogień Plus	4x15,0	DF	C100	600	szklana/skalna	100	14	5000	45	44	40	58,0	(R)EI120	-
C100-60/Twarda	Twarda	4x15,0	DEFH1IR	C100	600	szklana/skalna	100	14	5000	51 ³⁾	50	49	66,0	(R)EI120	●
C100-60/Hydro	Hydro	4x15,0	GMFH1I	C100	600	szklana/skalna	100	14	5000	45	44	40	58,0	(R)EI120	●

¹⁾ Opinia techniczna ITB 1060/12/R33NK.²⁾ Europejska Ocena Techniczna ETA 15/0301.³⁾ Izolacyjność akustyczna oszacowana na podstawie symulacji w programie INSUL dla układu: okładzina z płyty g-k + ściana masywna z bloczków gazobetonowych, gr. 11,5 cm, gęstość 600 kg/m³.ZUŻYCIE MATERIAŁÓW NA 1M² OKŁADZIN ŚCIENNYCH WOLNOSTOJĄCYCH W SYSTEMIE NIDA TYNK

Nazwa materiału	J.m.	Typ systemu Nida Tynk										
		C100-50/Ogień+	C100-50/WodaOgień+	C100-50/Cicha	C100-50/Twarda	C100-50/Hydro	C100-55/Ogień+	C100-55/Twarda	C100-55/Hydro	C100-60/Ogień+	C100-60/Twarda	C100-60/Hydro
Zużycie materiału na 1m ²												
Płyta Nida Ogień Plus 12,5 mm	m ²	4,0	-	-	-	-	2,0	-	-	-	-	-
Płyta Nida Woda Ogień Plus 12,5 mm	m ²	-	4,0	-	-	-	-	-	-	-	-	-
Płyta Nida Cicha 12,5 mm	m ²	-	-	4,0	-	-	-	-	-	-	-	-
Płyta Nida Twarda 12,5 mm	m ²	-	-	-	4,0	-	-	2,0	-	-	-	-
Płyta Nida Hydro 12,5 mm	m ²	-	-	-	-	4,0	-	-	2,0	-	-	-
Płyta Nida Ogień Plus 15,0 mm	m ²	-	-	-	-	-	-	-	-	4,0	-	-
Płyta Nida Twarda 15,0 mm	m ²	-	-	-	-	-	-	-	2,0	-	4,0	-
Płyta Nida Hydro 15,0 mm	m ²	-	-	-	-	-	-	-	-	-	-	4,0
Profil Nida C100	mb	1,8	1,8	1,8	1,8	1,8	1,8	1,8	1,8	1,8	1,8	1,8
Profil Nida U100	mb	0,7	0,7	0,7	0,7	0,7	0,7	0,7	0,7	0,7	0,7	0,7
Element kotwiący ⁴⁾	szt.	0,9	0,9	0,9	0,9	0,9	0,9	0,9	0,9	0,9	0,9	0,9
Blachowkręty Nida 3,5x25 mm	szt.	4,0	4,0	-	-	-	4,0	-	-	4,0	-	-
Blachowkręty Nida 3,5x35 mm	szt.	4,0	4,0	-	-	-	-	-	-	-	-	-
Blachowkręty Nida 3,5x45 mm	szt.	-	-	-	-	-	-	4,0	-	-	4,0	-
Blachowkręty Nida 3,5x55 mm	szt.	4,0	4,0	-	-	-	4,0	-	-	4,0	-	-
Blachowkręty Nida 4,2x70 mm	szt.	12,0	12,0	-	-	-	-	12,0	-	-	12,0	-
Wkręty FixDens 4,2x25 mm	szt.	-	-	4,0	4,0	-	-	4,0	-	-	4,0	-
Wkręty FixDens 4,2x42 mm	szt.	-	-	4,0	4,0	-	-	4,0	-	-	4,0	-
Wkręty FixDens 4,2x60 mm	szt.	-	-	4,0	4,0	-	-	4,0	-	-	4,0	-
Wkręty FixDens 4,5x80 mm	szt.	-	-	12,0	12,0	-	-	12,0	-	-	12,0	-
Blachowkręty Nida Hydro C5 3,5x25 mm	szt.	-	-	-	-	4,0	-	-	4,0	-	-	4,0
Blachowkręty Nida Hydro C5 3,5x41 mm	szt.	-	-	-	-	4,0	-	-	4,0	-	-	4,0
Blachowkręty Nida Hydro C5 3,5x55 mm	szt.	-	-	-	-	4,0	-	-	4,0	-	-	4,0
Blachowkręty Nida Hydro C5 4,2x70 mm	szt.	-	-	-	-	12,0	-	-	12,0	-	-	12,0
Taśma zbrojąca Nida	mb	1,4	1,4	1,4	1,4	1,4	1,4	1,4	1,4	1,4	1,4	1,4
Taśma izolacji akustycznej Nida	mb	0,6	0,6	0,6	0,6	0,6	0,6	0,6	0,6	0,6	0,6	0,6
Gips szpachlowy Nida Start	kg	1,2	1,2	1,2	-	-	-	1,2	-	-	1,2	-
Gips szpachlowy Nida Finish	kg	0,1	0,1	0,1	-	-	-	0,1	-	-	0,1	-
Gotowa masa szpachlowa Nida Hydromix ⁵⁾	kg	-	-	-	1,3	1,3	-	1,3	1,3	-	1,3	1,3
Wełna mineralna ⁶⁾	m ²	1,0	1,0	1,0	1,0	1,0	1,0	1,0	1,0	1,0	1,0	1,0

⁴⁾ Typ elementu kotwiącego dobrać indywidualnie pod względem typu podłoża oraz całkowitego ciężaru zabudowy.⁵⁾ W przypadku płyt gipsowo-włónowych z włóknami Nida Twarda alternatywnie stosować gips szpachlowy Nida Max.⁶⁾ Zastosowane wg wymagań.

Normy zużycia nie uwzględniają strat materiałowych.

nida Tynk

Klasa odporności ogniowej:
(R)EI15
(R)EI30Przyrost izolacyjności akustycznej:
12 dBMaksymalna wysokość zabudowy:
4000 mmCiężar 1m² zabudowy:
11,0-17,0 kgNumer dokumentu związanego:
ETA 15/0301Deklaracja Właściwości Użytkowych:
DoP/Separate Lining System/0012/15.11.2016

SYSTEMY:

CC50-12,5; CC50-18

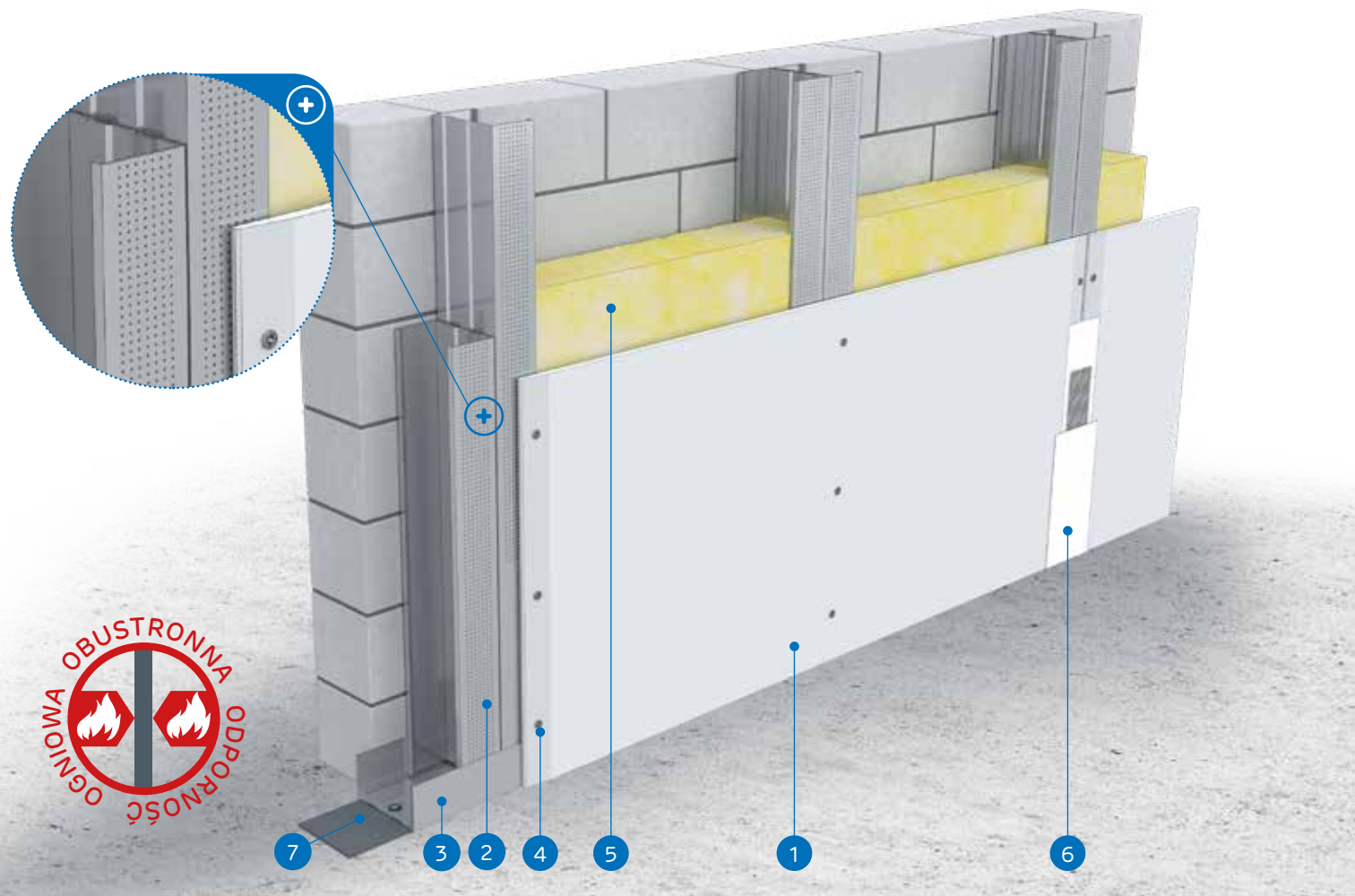

MATERIAŁY:

1. Płyta gipsowo-kartonowa Nida
2. Profil Nida 2x C50 (profile skrócone ze sobą śródnikami za pomocą wkrętów samowiercących FLAT HEAD 4,2x13 mm do blachy 1 mm)
3. Profil Nida U 50
4. Blachowkręty Nida 3,5 x 25 mm
5. Materiał izolacyjny wełna mineralna (opcja)
6. Spoina pomiędzy płytami g-k wykonana z masy gipsowej Nida z taśmą zbrojącą Nida
7. Taśma uszczelniająca do izolacji akustycznej Nida

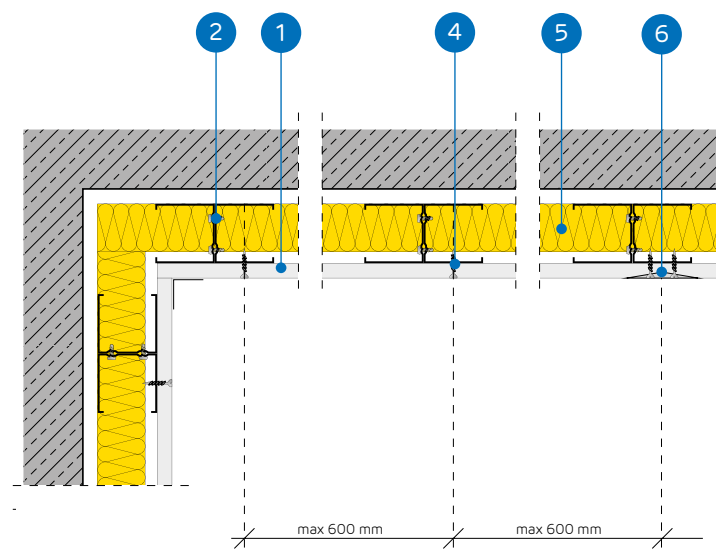

SYSTEM OKŁADZIN ŚCIENNYCH WOLNOSTOJĄCYCH NA ZDWOJONEJ KONSTRUKCJI NIDA CC50

PARAMETRY TECHNICZNE

Nazwa systemu Nida Tynk ²⁾	Poszycie płytami gipsowymi			Konstrukcja nośna		Materiał izolacyjny			Maksymalna wysokość ¹⁾ [mm]	Przyrost izolacyjności akustycznej ΔRw max [dB]	Ciężar zabudowy 1m ² [kg]	Klasa odporności ogniowej [min]	System specjalny
	Nida	Grubość [mm]	Oznaczenie wg normy	Typ profilu Nida	Rozstaw osiowy profili Nida [mm]	W zakresie izolacyjności akustycznej							
						Wełna mineralna	Grubość [mm]	Gęstość [kg/m ³]					
CC50-12,5/Expert	Expert	12,5	A	2xC50	600	opcja	-	-	4000	12	11,0	-	-
CC50-12,5/Woda ³⁾	Woda	12,5	H2	2xC50	600	opcja	-	-	4000	12	11,0	-	-
CC50-12,5/Ogień+	Ogień Plus	12,5	DF	2xC50	600	opcja	-	-	4000	12	13,0	(R)EI15	-
CC50-12,5/WodaOgień+	Woda Ogień Plus	12,5	DFH2	2xC50	600	opcja	-	-	4000	12	13,0	(R)EI15	-
CC50-12,5/Cicha	Cicha	12,5	DFH1IR	2xC50	600	opcja	-	-	4000	12	16,0	(R)EI15	•
CC50-12,5/Twarda	Twarda	12,5	DEFH1IR	2xC50	600	opcja	-	-	4000	12	16,0	(R)EI15	•
CC50-12,5/Hydro	Hydro	12,5	GMFH1I	2xC50	600	opcja	-	-	4000	12	14,0	(R)EI15	•
CC50-18/Ogień+	Ogień Plus	18,0	DF	2xC50	600	opcja	-	-	4000	12	17,0	(R)EI30	-

¹⁾ Opinia techniczna ITB 1060/12/R33NK.²⁾ Europejska Ocena Techniczna ETA 15/0301.³⁾ W pomieszczeniach o wilgotności względnej powietrza do 85% w sekcjach narożnych na intensywne działanie wody zaleca się stosowanie płyt gipsowych z włóknami Nida Hydro (płaszczyzny poziome i pionowe w okolicach wanny, prysznica itp.)ZUŻYCIE MATERIAŁÓW NA 1M² OKŁADZIN ŚCIENNYCH WOLNOSTOJĄCYCH W SYSTEMIE NIDA TYNK

Nazwa materiału	J.m.	Typ systemu Nida Tynk							
		C50-12,5/Expert	C50-12,5/Woda	C50-12,5/Ogień+	C50-12,5/WodaOgień+	C50-12,5/Cicha	C50-12,5/Twarda	C50-12,5/Hydro	C50-18/Ogień+
		Zużycie materiału na 1m ²							
Płyta Nida Expert 12,5 mm	m ²	1,0	-	-	-	-	-	-	-
Płyta Nida Woda 12,5 mm	m ²	-	1,0	-	-	-	-	-	-
Płyta Nida Ogień Plus 12,5 mm	m ²	-	-	1,0	-	-	-	-	-
Płyta Nida Woda Ogień Plus 12,5 mm	m ²	-	-	-	1,0	-	-	-	-
Płyta Nida Cicha 12,5 mm	m ²	-	-	-	-	1,0	-	-	-
Płyta Nida Twarda 12,5 mm	m ²	-	-	-	-	-	1,0	-	-
Płyta Nida Hydro 12,5 mm	m ²	-	-	-	-	-	-	1,0	-
Płyta Nida Ogień Plus 18,0 mm	m ²	-	-	-	-	-	-	-	1,0
Profil Nida C50	mb	3,6	3,6	3,6	3,6	3,6	3,6	3,6	3,6
Profil Nida U50	mb	0,7	0,7	0,7	0,7	0,7	0,7	0,7	0,7
Element kotwiący ⁴⁾	szt.	0,9	0,9	0,9	0,9	0,9	0,9	0,9	0,9
Wkręty samowiercące FLAT HEAD 4,2x13 mm do blachy 1 mm	szt.	6,0	6,0	6,0	6,0	6,0	6,0	6,0	6,0
Blachowkręty Nida 3,5x25 mm	szt.	12,0	12,0	12,0	12,0	-	-	-	-
Blachowkręty Nida 3,5x35 mm	szt.	-	-	-	-	-	-	-	12,0
Wkręty FixDens 4,2x25 mm	szt.	-	-	-	-	12,0	12,0	-	-
Blachowkręty Nida Hydro C5 3,5x25 mm	szt.	-	-	-	-	-	-	12,0	-
Taśma zbrojąca Nida	mb	1,4	1,4	1,4	1,4	1,4	1,4	1,4	1,4
Taśma izolacji akustycznej Nida	mb	0,6	0,6	0,6	0,6	0,6	0,6	0,6	0,6
Gips szpachlowy Nida Start	kg	0,3	0,3	0,3	0,3	0,3	-	-	0,3
Gips szpachlowy Nida Finish	kg	0,1	0,1	0,1	0,1	0,1	-	-	0,1
Gotowa masa szpachlowa Nida Hydromix ⁵⁾	kg	-	-	-	-	-	0,4	0,4	-
Wełna mineralna ⁶⁾	m ²	1,0	1,0	1,0	1,0	1,0	1,0	1,0	1,0

⁴⁾ Typ elementu kotwiącego dobrać indywidualnie pod względem typu podłoża oraz całkowitego ciężaru zabudowy.⁵⁾ W przypadku płyt gipsowo-włókowych z włóknami Nida Twarda alternatywnie stosować gips szpachlowy Nida Max.⁶⁾ Zastosowane wg wymagań.

Normy zużycia nie uwzględniają strat materiałowych.



nida Tynk

Klasa
odporności
ogniowej:
(R)EI30
(R)EI60Przyrost
izolacyjności
akustycznej:
12 dBMaksymalna
wysokość
zabudowy:
4500 mmCiężar 1m²
zabudowy:
20,0-34,0 kgNumer
dokumentu
związanego:
ETA 15/0301Deklaracja Właściwości Użytkowych:
DoP/Seperate Lining System/0012/15.11.2016

SYSTEMY:

CC50-25; CC50-27,5; CC50-30

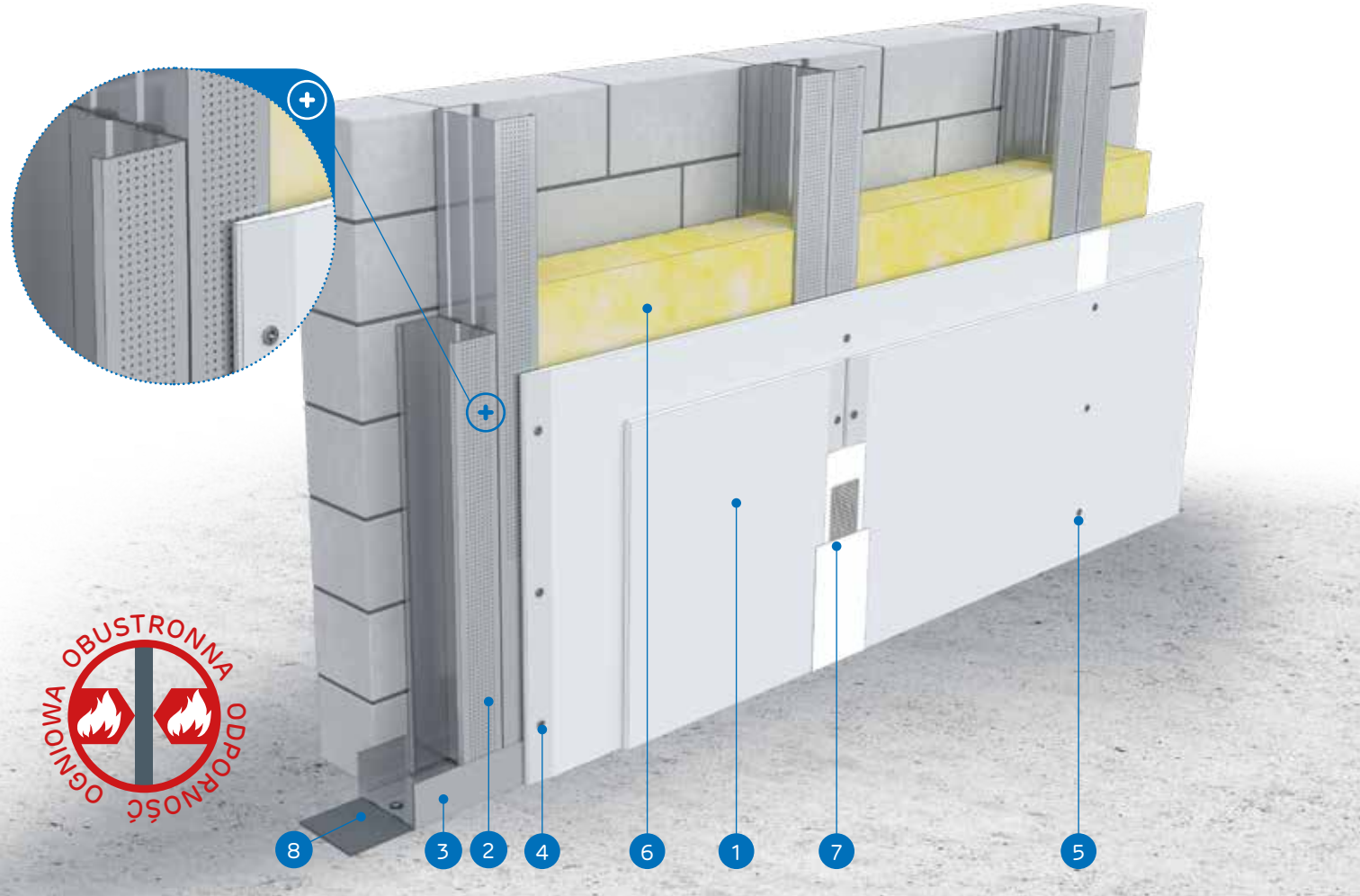

MATERIAŁY:

1. Płyta gipsowo-kartonowa Nida
2. Profil Nida 2x C50 (profile skrócone ze sobą śródnkami za pomocą wkrętów samowiercących FLAT HEAD 4,2x13 mm do blachy 1 mm)
3. Profil Nida U 50
4. Blachowkręty Nida 3,5 x 25 mm
5. Blachowkręty Nida 3,5 x 35 mm
6. Materiał izolacyjny wełna mineralna (opcja)
7. Spoina pomiędzy płytami g-k wykonana z masy gipsowej Nida z taśmą zbrojącą Nida
8. Taśma uszczelniająca do izolacji akustycznej Nida

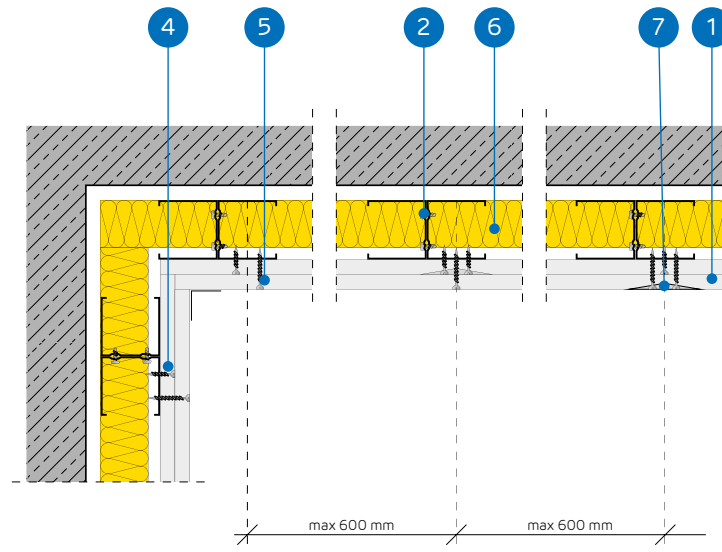

SYSTEM OKŁADZIN ŚCIENNYCH WOLNOSTOJĄCYCH NA ZDWOJONEJ KONSTRUKCJI NIDA CC50

PARAMETRY TECHNICZNE

Nazwa systemu Nida Tynk ²⁾	Poszycie płytami gipsowymi			Typ profilu Nida	Rozstaw osiowy profilu Nida [mm]	Materiał izolacyjny			Maksymalna wysokość ¹⁾ [mm]	Przyrost izolacyjności akustycznej ΔRw max [dB]	Ciężar zabudowy 1m ² [kg]	Klasa odporności ogniowej [min]	System specjalny
	Nida	Grubość [mm]	Oznaczenie wg normy			W zakresie izolacyjności akustycznej							
CC50-25/Expert	Expert	2x12,5	A	2xC50	600	opcja	-	-	4500	12	20,0	-	-
CC50-25/Woda ³⁾	Woda	2x12,5	H2	2xC50	600	opcja	-	-	4500	12	20,0	-	-
CC50-25/OgieńTypF	Ogień Typ F	2x12,5	F	2xC50	600	opcja	-	-	4500	12	21,0	(R)EI30	-
CC50-25/Ogień+	Ogień Plus	2x12,5	DF	2xC50	600	opcja	-	-	4500	12	24,0	(R)EI30	-
CC50-25/WodaOgień+	Woda Ogień Plus	2x12,5	DFH2	2xC50	600	opcja	-	-	4500	12	24,0	(R)EI30	-
CC50-25/Cicha	Cicha	2x12,5	DFH1R	2xC50	600	opcja	-	-	4500	12	29,0	(R)EI30	●
CC50-25/Twarda	Twarda	2x12,5	DEFH1R	2xC50	600	opcja	-	-	4500	12	29,0	(R)EI30	●
CC50-25/Hydro	Hydro	2x12,5	GMFH1I	2xC50	600	opcja	-	-	4500	12	25,0	(R)EI30	●
CC50-27,5/Ogień+ ⁴⁾	Ogień Plus	1x12,5+1x15,0	DF	2xC50	600	opcja	-	-	4500	12	28,0	(R)EI60	-
CC50-30/Ogień+	Ogień Plus	2x15,0	DF	2xC50	600	opcja	-	-	4500	12	31,0	(R)EI60	-
CC50-30/Twarda	Twarda	2x15,0	DEFH1R	2xC50	600	opcja	-	-	4500	12	34,0	(R)EI60	●
CC50-30/Hydro	Hydro	2x15,0	GMFH1I	2xC50	600	opcja	-	-	4500	12	31,0	(R)EI60	●

¹⁾ Opinia techniczna ITB 1060/12/R33NK.²⁾ Europejska Ocena Techniczna ETA 15/0301.³⁾ W pomieszczeniach o wilgotności względnej powietrza do 85% w sekcjach narożnych na intensywne działanie wody zaleca się stosowanie płyt gipsowych z włóknami Nida Hydro (płaszczyzny poziome i pionowe w okolicach wanny, prysznicza itp.)⁴⁾ W systemie w klasie odporności ogniowej (R)EI60 w konfiguracji 1x12,5 mm + 1x15,0 mm możliwość zamiany płyty Nida Ogień Plus typ DF tylko na płytę Nida Woda Ogień Plus typ DFH2.ZUŻYCIE MATERIAŁÓW NA 1M² OKŁADZIN ŚCIENNYCH WOLNOSTOJĄCYCH W SYSTEMIE NIDA TYNK

Nazwa materiału	J.m.	Typ systemu Nida Tynk											
		CC50-25/Expert	CC50-25/Woda	CC50-25/OgieńTypF	CC50-25/Ogień+	CC50-25/WodaOgień+	CC50-25/Cicha	CC50-25/Twarda	CC50-25/Hydro	CC50-27,5/Ogień+	CC50-30/Ogień+	CC50-30/Twarda	CC50-30/Hydro
Zużycie materiału na 1m ²													
Płyta Nida Expert 12,5 mm	m ²	2,0	-	-	-	-	-	-	-	-	-	-	-
Płyta Nida Woda 12,5 mm	m ²	-	2,0	-	-	-	-	-	-	-	-	-	-
Płyta Nida Ogień Typ F 12,5 mm	m ²	-	-	2,0	-	-	-	-	-	-	-	-	-
Płyta Nida Ogień Plus 12,5 mm	m ²	-	-	-	2,0	-	-	-	-	1,0	-	-	-
Płyta Nida Woda Ogień Plus 12,5 mm	m ²	-	-	-	-	2,0	-	-	-	-	-	-	-
Płyta Nida Cicha 12,5 mm	m ²	-	-	-	-	-	2,0	-	-	-	-	-	-
Płyta Nida Twarda 12,5 mm	m ²	-	-	-	-	-	-	2,0	-	-	-	-	-
Płyta Nida Hydro 12,5 mm	m ²	-	-	-	-	-	-	-	2,0	-	-	-	-
Płyta Nida Ogień Plus 15,0 mm	m ²	-	-	-	-	-	-	-	-	1,0	2,0	-	-
Płyta Nida Twarda 15,0 mm	m ²	-	-	-	-	-	-	-	-	-	-	2,0	-
Płyta Nida Hydro 15,0 mm	m ²	-	-	-	-	-	-	-	-	-	-	-	2,0
Profil Nida C50	mb	3,6	3,6	3,6	3,6	3,6	3,6	3,6	3,6	3,6	3,6	3,6	3,6
Profil Nida U50	mb	0,7	0,7	0,7	0,7	0,7	0,7	0,7	0,7	0,7	0,7	0,7	0,7
Element kotwiący ⁵⁾	szt.	0,9	0,9	0,9	0,9	0,9	0,9	0,9	0,9	0,9	0,9	0,9	0,9
Wkręty samowiercące FLAT HEAD 4,2x13 mm do blachy 1 mm	szt.	6,0	6,0	6,0	6,0	6,0	6,0	6,0	6,0	6,0	6,0	6,0	6,0
Blachowkręty Nida 3,5x25 mm	szt.	4,0	4,0	4,0	4,0	4,0	-	-	-	4,0	4,0	-	-
Blachowkręty Nida 3,5x35 mm	szt.	12,0	12,0	12,0	12,0	12,0	-	-	-	-	-	-	-
Blachowkręty Nida 3,5x45 mm	szt.	-	-	-	-	-	-	-	-	12,0	12,0	-	-
Wkręty FixDens 4,2x25 mm	szt.	-	-	-	-	-	4,0	4,0	-	-	-	4,0	-
Wkręty FixDens 4,2x42 mm	szt.	-	-	-	-	-	12,0	12,0	-	-	-	12,0	-
Blachowkręty Nida Hydro C5 3,5x25 mm	szt.	-	-	-	-	-	-	-	4,0	-	-	-	4,0
Blachowkręty Nida Hydro C5 3,5x41 mm	szt.	-	-	-	-	-	-	-	12,0	-	-	-	12,0
Taśma zbrojąca Nida	mb	1,4	1,4	1,4	1,4	1,4	1,4	1,4	1,4	1,4	1,4	1,4	1,4
Taśma izolacji akustycznej Nida	mb	0,6	0,6	0,6	0,6	0,6	0,6	0,6	0,6	0,6	0,6	0,6	0,6
Gips szpachlowy Nida Start	kg	0,6	0,6	0,6	0,6	0,6	0,6	-	-	0,6	0,6	-	-
Gips szpachlowy Nida Finish	kg	0,1	0,1	0,1	0,1	0,1	0,1	-	-	0,1	0,1	-	-
Gotowa masa szpachlowa Nida Hydromix ⁶⁾	kg	-	-	-	-	-	-	0,7	0,7	-	-	0,7	0,7
Wełna mineralna ⁷⁾	m ²	1,0	1,0	1,0	1,0	1,0	1,0	1,0	1,0	1,0	1,0	1,0	1,0

⁵⁾ Typ elementu kotwiącego dobiera indywidualnie pod względem typu podłoża oraz całkowitego ciężaru zabudowy.⁶⁾ W przypadku płyt gipsowo-włónowych z włóknami Nida Twarda alternatywnie stosować gips szpachlowy Nida Max.⁷⁾ Zastosowane wg wymagań.

Normy zużycia nie uwzględniają strat materiałowych.



nida Tynk



Klasa odporności ogniowej:
(R)EI60
(R)EI120



Przyrost izolacyjności akustycznej:
12 dB



Maksymalna wysokość zabudowy:
4500 mm



Ciężar 1m² zabudowy:
33,0-44,0 kg



Numer dokumentu związanego:
ETA 15/0301

Deklaracja Właściwości Użytkowych:
DoP/Separate Lining System/0012/15.11.2016

SYSTEMY:
CC50-37,5; CC50-45

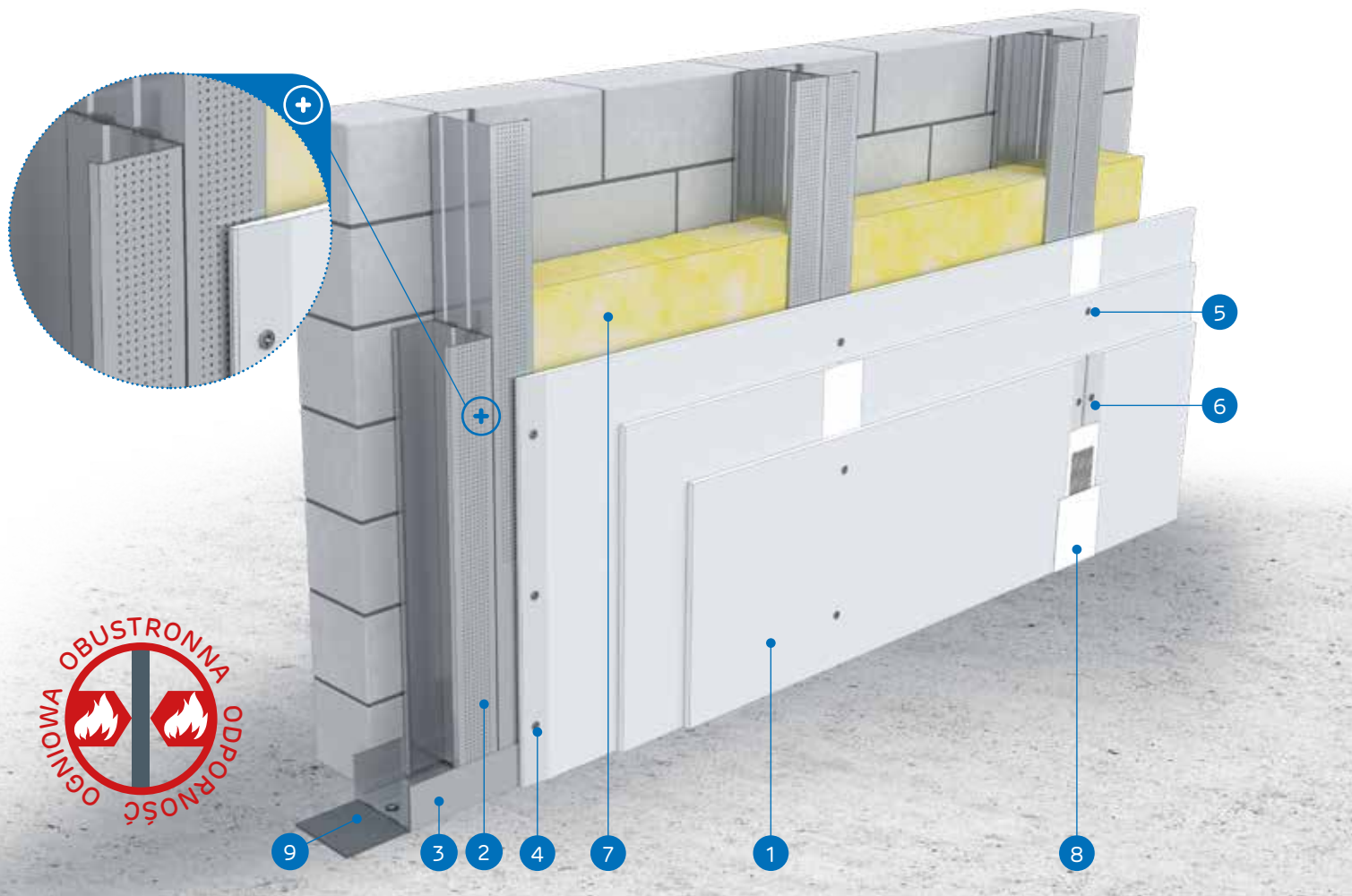

MATERIAŁY:

1. Płyta gipsowo-kartonowa Nida
2. Profil Nida 2x C50 (profile skrócone ze sobą środnikami za pomocą wkrętów samowiercących FLAT HEAD 4,2x13 mm do blachy 1 mm)
3. Profil Nida U 50
4. Blachowkręty Nida 3,5 x 25 mm
5. Blachowkręty Nida 3,5 x 35 mm
6. Blachowkręty Nida 3,5 x 55 mm
7. Materiał izolacyjny wełna mineralna (opcja)
8. Spoina pomiędzy płytami g-k wykonana z masy gipsowej Nida z taśmą zbrojącą Nida
9. Taśma uszczelniająca do izolacji akustycznej Nida

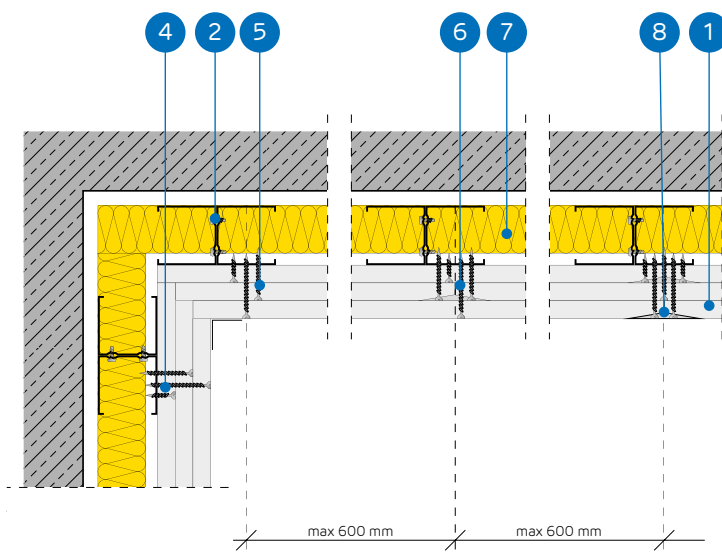

SYSTEM OKŁADZIN ŚCIENNYCH WOLNOSTOJĄCYCH NA ZDWOJONEJ KONSTRUKCJI NIDA CC50

PARAMETRY TECHNICZNE

Nazwa systemu Nida Tynk ²⁾	Poszycie płytami gipsowymi			Konstrukcja nośna		Materiał izolacyjny			Maksymalna wysokość ¹⁾	Przyrost izolacyjności akustycznej	Ciężar zabudowy 1m ²	Klasa odporności ogniowej	System specjalny
				Typ profilu Nida	Rozstaw osiowy profilu Nida [mm]	W zakresie izolacyjności akustycznej							
	Nida	Grubość [mm]	Oznaczenie wg normy			Wełna mineralna	Grubość [mm]	Gęstość [kg/m ³]					
CC50-37,5/Ogień+	Ogień Plus	3x12,5	DF	2xC50	600	opcja	-	-	4500	12	33,0	(R)EI60	-
CC50-37,5/WodaOgień+	Woda Ogień Plus	3x12,5	DFH2	2xC50	600	opcja	-	-	4500	12	33,0	(R)EI60	-
CC50-37,5/Cicha	Cicha	3x12,5	DFH1R	2xC50	600	opcja	-	-	4500	12	41,0	(R)EI60	●
CC50-37,5/Twarda	Twarda	3x12,5	DEFH1R	2xC50	600	opcja	-	-	4500	12	41,0	(R)EI60	●
CC50-37,5/Hydro	Hydro	3x12,5	GMFH1I	2xC50	600	opcja	-	-	4500	12	35,0	(R)EI60	●
CC50-45/Ogień+ ³⁾	Ogień Plus	3x15,0	DF	2xC50	600	opcja	-	-	4500	12	44,0	(R)EI120	-
CC50-45/WodaOgień+ ³⁾	Woda Ogień Plus	3x15,0	DFH2	2xC50	600	opcja	-	-	4500	12	44,0	(R)EI120	-

¹⁾ Opinia techniczna ITB 1060/12/R33NK.

²⁾ Europejska Ocena Techniczna ETA 15/0301.

³⁾ W systemach w klasie odporności ogniowej (R)EI120 w konfiguracji 3x15,0 mm brak możliwości zamiany płyt.

ZUŻYCIE MATERIAŁÓW NA 1M² OKŁADZIN ŚCIENNYCH WOLNOSTOJĄCYCH W SYSTEMIE NIDA TYNK

Nazwa materiału	J.m.	Typ systemu Nida Tynk					
		CC50-37,5/Ogień+	CC50-37,5/WodaOgień+	CC50-37,5/Cicha	CC50-37,5/Twarda	CC50-37,5/Hydro	CC50-45/Ogień+
Zużycie materiału na 1m ²							
Płyta Nida Ogień Plus 12,5 mm	m ²	3,0	-	-	-	-	-
Płyta Nida Woda Ogień Plus 12,5 mm	m ²	-	3,0	-	-	-	-
Płyta Nida Cicha 12,5 mm	m ²	-	-	3,0	-	-	-
Płyta Nida Twarda 12,5 mm	m ²	-	-	-	3,0	-	-
Płyta Nida Hydro 12,5 mm	m ²	-	-	-	-	3,0	-
Płyta Nida Ogień Plus 15,0 mm	m ²	-	-	-	-	-	3,0
Płyta Nida Woda Ogień Plus 15,0 mm	m ²	-	-	-	-	-	3,0
Profil Nida C50	mb	3,6	3,6	3,6	3,6	3,6	3,6
Profil Nida U50	mb	0,7	0,7	0,7	0,7	0,7	0,7
Element kotwiący ⁴⁾	szt.	0,9	0,9	0,9	0,9	0,9	0,9
Wkręty samowiercące FLAT HEAD 4,2x13 mm do blachy 1 mm	szt.	6,0	6,0	6,0	6,0	6,0	6,0
Blachowkręty Nida 3,5x25 mm	szt.	4,0	4,0	-	-	-	4,0
Blachowkręty Nida 3,5x35 mm	szt.	4,0	4,0	-	-	-	-
Blachowkręty Nida 3,5x45 mm	szt.	-	-	-	-	-	4,0
Blachowkręty Nida 3,5x55 mm	szt.	12,0	12,0	-	-	-	-
Blachowkręty Nida 4,2x70 mm	szt.	-	-	-	-	-	12,0
Wkręty FixDens 4,2x25 mm	szt.	-	-	4,0	4,0	-	-
Wkręty FixDens 4,2x42 mm	szt.	-	-	4,0	4,0	-	-
Wkręty FixDens 4,2x60 mm	szt.	-	-	12,0	12,0	-	-
Blachowkręty Nida Hydro C5 3,5x25 mm	szt.	-	-	-	-	4,0	-
Blachowkręty Nida Hydro C5 3,5x41 mm	szt.	-	-	-	-	4,0	-
Blachowkręty Nida Hydro C5 3,5x55 mm	szt.	-	-	-	-	12,0	-
Taśma zbrojąca Nida	mb	1,4	1,4	1,4	1,4	1,4	1,4
Taśma izolacji akustycznej Nida	mb	0,6	0,6	0,6	0,6	0,6	0,6
Gips szpachlowy Nida Start	kg	0,9	0,9	0,9	-	-	0,9
Gips szpachlowy Nida Finish	kg	0,1	0,1	0,1	-	-	0,1
Gotowa masa szpachlowa Nida Hydromix ⁵⁾	kg	-	-	-	1,0	1,0	-
Wełna mineralna ⁶⁾	m ²	1,0	1,0	1,0	1,0	1,0	1,0

⁴⁾ Typ elementu kotwiącego dobrać indywidualnie pod względem typu podłoża oraz całkowitego ciężaru zabudowy.

⁵⁾ W przypadku płyt gipsowo-włónowych z włóknami Nida Twarda alternatywnie stosować gips szpachlowy Nida Max.

⁶⁾ Zastosowane wg wymagań.

Normy zużycia nie uwzględniają strat materiałowych.

nida Tynk

Klasa odporności ogniowej:
(R)EI90
(R)EI120Przyrost izolacyjności akustycznej:
12 dBMaksymalna wysokość zabudowy:
4500 mmCiężar 1m² zabudowy:
44,0-66,0 kgNumer dokumentu związanego:
ETA 15/0301Deklaracja Właściwości Użytkowych:
DoP/Separate Lining System/0012/15.11.2016

SYSTEMY:

CC50-50; CC50-55; CC50-60

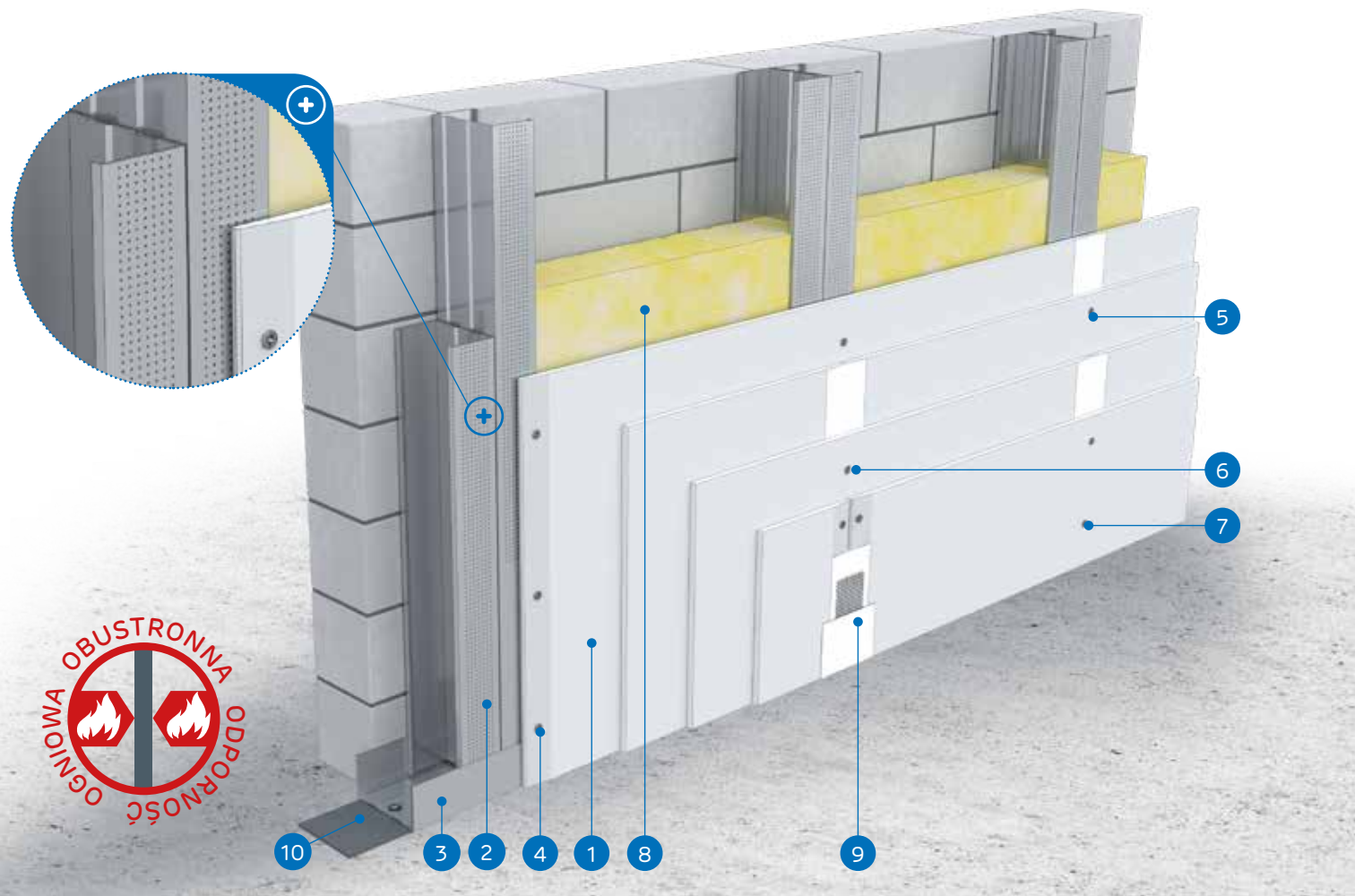

MATERIAŁY:

1. Płyta gipsowo-kartonowa Nida
2. Profil Nida 2x C50 (profile skrócone ze sobą środnikami za pomocą wkrętów samowiercących FLAT HEAD 4,2x13 mm do blachy 1 mm)
3. Profil Nida U 50
4. Blachowkręty Nida 3,5 x 25 mm
5. Blachowkręty Nida 3,5 x 35 mm
6. Blachowkręty Nida 3,5 x 55 mm
7. Blachowkręty Nida 4,2 x 70 mm
8. Materiał izolacyjny wełna mineralna (opcja)
9. Spoina pomiędzy płytami g-k wykonana z masy gipsowej Nida z taśmą zbrojącą Nida
10. Taśma uszczelniająca do izolacji akustycznej Nida

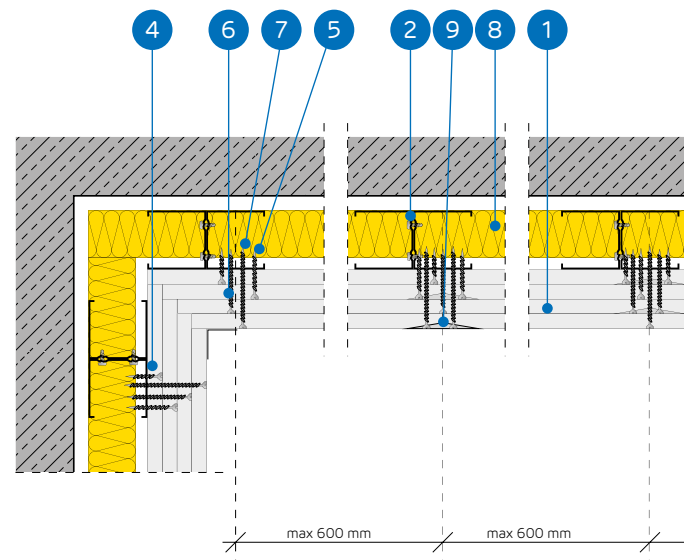

SYSTEM OKŁADZIN ŚCIENNYCH WOLNOSTOJĄCYCH NA ZDWOJONEJ KONSTRUKCJI NIDA CC50

PARAMETRY TECHNICZNE

Nazwa systemu Nida Tynk ²⁾	Posycie płytami gipsowymi			Konstrukcja nośna		Materiał izolacyjny			Maksymalna wysokość ¹⁾	Przyrost izolacyjności akustycznej	Ciężar zabudowy 1m ²	Klasa odporności ogniowej ²⁾	System specjalny
	Nida	Grubość [mm]	Oznaczenie wg normy	Typ profilu Nida	Rozstaw osiowy profilu Nida [mm]	W zakresie izolacyjności akustycznej							
						Wełna mineralna	Grubość [mm]	Gęstość [kg/m ³]					
CC50-50/Ogień+	Ogień Plus	4x12,5	DF	2xC50	600	opcja	-	-	4500	12	44,0	(R)EI90	-
CC50-50/WodaOgień+	Woda Ogień Plus	4x12,5	DFH2	2xC50	600	opcja	-	-	4500	12	44,0	(R)EI90	-
CC50-50/Cicha	Cicha	4x12,5	DFH1IR	2xC50	600	opcja	-	-	4500	12	55,0	(R)EI90	•
CC50-50/Twarda	Twarda	4x12,5	DEFH1IR	2xC50	600	opcja	-	-	4500	12	55,0	(R)EI90	•
CC50-50/Hydro	Hydro	4x12,5	GMFH1I	2xC50	600	opcja	-	-	4500	12	47,0	(R)EI90	•
CC50-55/Ogień+	Ogień Plus	2x12,5+2x15,0	DF	2xC50	600	opcja	-	-	4500	12	51,0	(R)EI120	-
CC50-55/Twarda	Twarda	2x12,5+2x15,0	DEFH1IR	2xC50	600	opcja	-	-	4500	12	61,0	(R)EI120	•
CC50-55/Hydro	Hydro	2x12,5+2x15,0	GMFH1I	2xC50	600	opcja	-	-	4500	12	53,0	(R)EI120	•
CC50-60/Ogień+	Ogień Plus	4x15,0	DF	2xC50	600	opcja	-	-	4500	12	58,0	(R)EI120	-
CC50-60/Twarda	Twarda	4x15,0	DEFH1IR	2xC50	600	opcja	-	-	4500	12	66,0	(R)EI120	•
CC50-60/Hydro	Hydro	4x15,0	GMFH1I	2xC50	600	opcja	-	-	4500	12	58,0	(R)EI120	•

¹⁾ Opinia techniczna ITB 1060/12/R33NK.²⁾ Europejska Ocena Techniczna ETA 15/0301.ZUŻYCIE MATERIAŁÓW NA 1M² OKŁADZIN ŚCIENNYCH WOLNOSTOJĄCYCH W SYSTEMIE NIDA TYNK

Nazwa materiału	J.m.	Typ systemu Nida Tynk										
		CC50-50/Ogień+	CC50-50/WodaOgień+	CC50-50/Cicha	CC50-50/Twarda	CC50-50/Hydro	CC50-55/Ogień+	CC50-55/Twarda	CC50-55/Hydro	CC50-60/Ogień+	CC50-60/Twarda	CC50-60/Hydro
		Zużycie materiału na 1m ²										
Płyta Nida Ogień Plus 12,5 mm	m ²	4,0	-	-	-	-	2,0	-	-	-	-	-
Płyta Nida Woda Ogień Plus 12,5 mm	m ²	-	4,0	-	-	-	-	-	-	-	-	-
Płyta Nida Cicha 12,5 mm	m ²	-	-	4,0	-	-	-	-	-	-	-	-
Płyta Nida Twarda 12,5 mm	m ²	-	-	-	4,0	-	-	-	-	-	-	-
Płyta Nida Hydro 12,5 mm	m ²	-	-	-	-	4,0	-	2,0	-	-	-	-
Płyta Nida Ogień Plus 15,0 mm	m ²	-	-	-	-	-	2,0	-	4,0	-	-	-
Płyta Nida Twarda 15,0 mm	m ²	-	-	-	-	-	2,0	-	-	4,0	-	-
Płyta Nida Hydro 15,0 mm	m ²	-	-	-	-	-	-	2,0	-	-	4,0	-
Profil Nida C50	mb	3,6	3,6	3,6	3,6	3,6	3,6	3,6	3,6	3,6	3,6	3,6
Profil Nida U50	mb	0,7	0,7	0,7	0,7	0,7	0,7	0,7	0,7	0,7	0,7	0,7
Element kotwiący ³⁾	szt.	0,9	0,9	0,9	0,9	0,9	0,9	0,9	0,9	0,9	0,9	0,9
Wkręty samowiercące FLAT HEAD 4,2x13 mm do blachy 1 mm	szt.	6,0	6,0	6,0	6,0	6,0	6,0	6,0	6,0	6,0	6,0	6,0
Blachowkręty Nida 3,5x25 mm	szt.	4,0	4,0	-	-	-	4,0	-	-	4,0	-	-
Blachowkręty Nida 3,5x35 mm	szt.	4,0	4,0	-	-	-	-	-	-	-	-	-
Blachowkręty Nida 3,5x45 mm	szt.	-	-	-	-	-	4,0	-	-	4,0	-	-
Blachowkręty Nida 3,5x55 mm	szt.	4,0	4,0	-	-	-	4,0	-	-	4,0	-	-
Blachowkręty Nida 4,2x70 mm	szt.	12,0	12,0	-	-	-	12,0	-	-	12,0	-	-
Wkręty FixDens 4,2x25 mm	szt.	-	-	4,0	4,0	-	4,0	-	-	4,0	-	-
Wkręty FixDens 4,2x42 mm	szt.	-	-	4,0	4,0	-	4,0	-	-	4,0	-	-
Wkręty FixDens 4,2x60 mm	szt.	-	-	4,0	4,0	-	4,0	-	-	4,0	-	-
Wkręty FixDens 4,5x80 mm	szt.	-	-	12,0	12,0	-	12,0	-	-	12,0	-	-
Blachowkręty Nida Hydro C5 3,5x25 mm	szt.	-	-	-	-	4,0	-	-	4,0	-	-	4,0
Blachowkręty Nida Hydro C5 3,5x41 mm	szt.	-	-	-	-	4,0	-	-	4,0	-	-	4,0
Blachowkręty Nida Hydro C5 3,5x55 mm	szt.	-	-	-	-	4,0	-	-	4,0	-	-	4,0
Blachowkręty Nida Hydro C5 4,2x70 mm	szt.	-	-	-	-	12,0	-	-	12,0	-	-	12,0
Taśma zbrojąca Nida	mb	1,4	1,4	1,4	1,4	1,4	1,4	1,4	1,4	1,4	1,4	1,4
Taśma izolacji akustycznej Nida	mb	0,6	0,6	0,6	0,6	0,6	0,6	0,6	0,6	0,6	0,6	0,6
Gips szpachlowy Nida Start	kg	1,2	1,2	1,2	-	-	1,2	-	-	1,2	-	-
Gips szpachlowy Nida Finish	kg	0,1	0,1	0,1	-	-	0,1	-	-	0,1	-	-
Gotowa masa szpachlowa Nida Hydromix ⁴⁾	kg	-	-	-	1,3	1,3	-	1,3	1,3	-	1,3	1,3
Wełna mineralna ⁵⁾	m ²	1,0	1,0	1,0	1,0	1,0	1,0	1,0	1,0	1,0	1,0	1,0

³⁾ Typ elementu kotwiącego dobiera indywidualnie pod względem typu podłoża oraz całkowitego ciężaru zabudowy.⁴⁾ W przypadku płyt gipsowo-wiórowych z włóknami Nida Twarda alternatywnie stosować gips szpachlowy Nida Max.⁵⁾ Zastosowane wg wymagań.

Normy zużycia nie uwzględniają strat materiałowych.

nida Tynk

Klasa odporności ogniowej:
(R)EI15
(R)EI30Przyrost izolacyjności akustycznej:
12 dBMaksymalna wysokość zabudowy:
4500 mmCiężar 1m² zabudowy:
11,0-17,0 kgNumer dokumentu związanego:
ETA 15/0301Deklaracja Właściwości Użytkowych:
DoP/Separate Lining System/0012/15.11.2016

SYSTEMY:

CC75-12,5; CC75-18

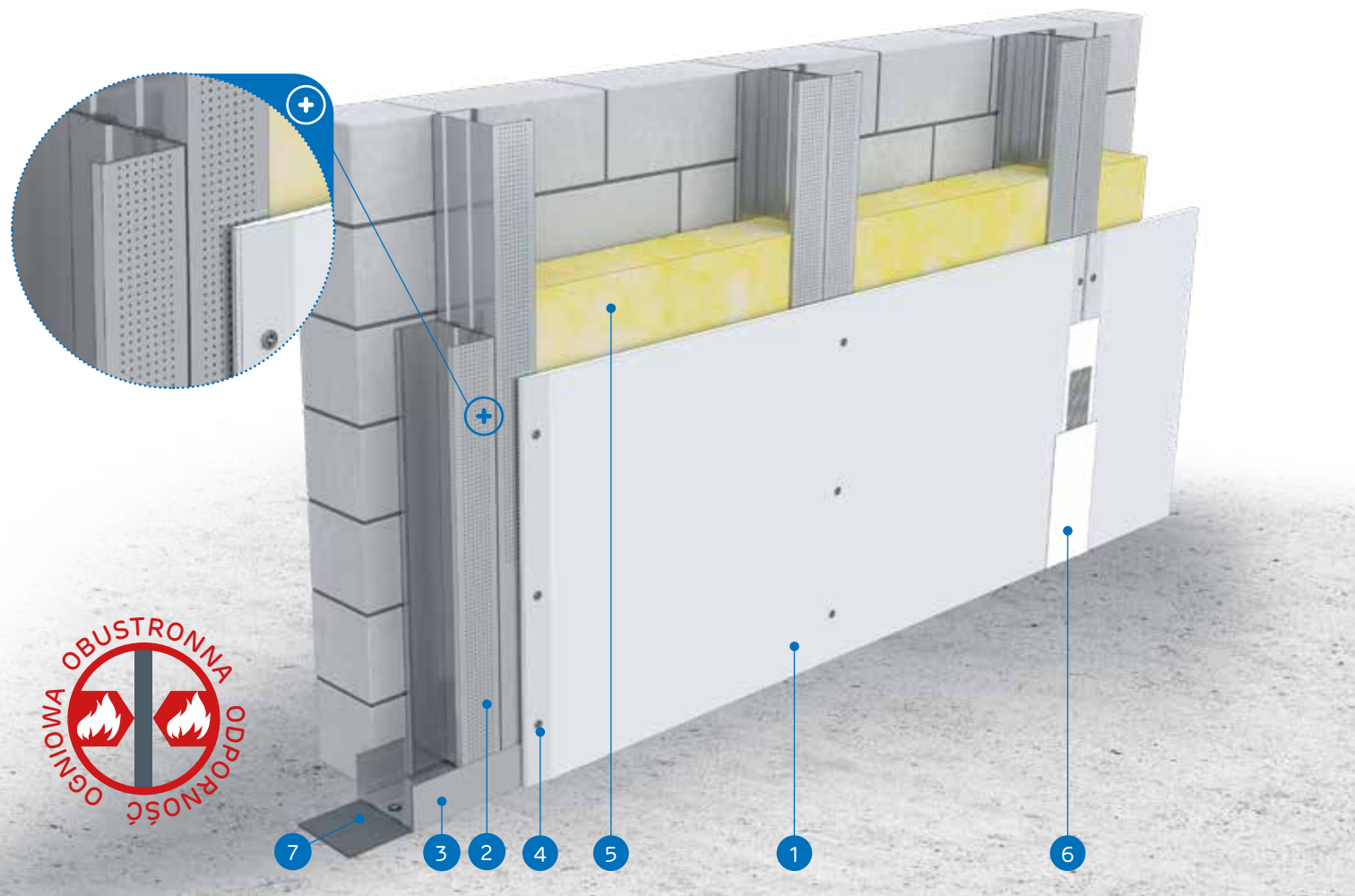

MATERIAŁY:

1. Płyta gipsowo-kartonowa Nida
2. Profil Nida 2x C75 (profile skrócone ze sobą śródnikami za pomocą wkrętów samowiercących FLAT HEAD 4,2x13 mm do blachy 1 mm)
3. Profil Nida U 75
4. Blachowkręty Nida 3,5 x 25 mm
5. Materiał izolacyjny wełna mineralna (opcja)
6. Spoina pomiędzy płytami g-k wykonana z masy gipsowej Nida z taśmą zbrojącą Nida
7. Taśma uszczelniająca do izolacji akustycznej Nida

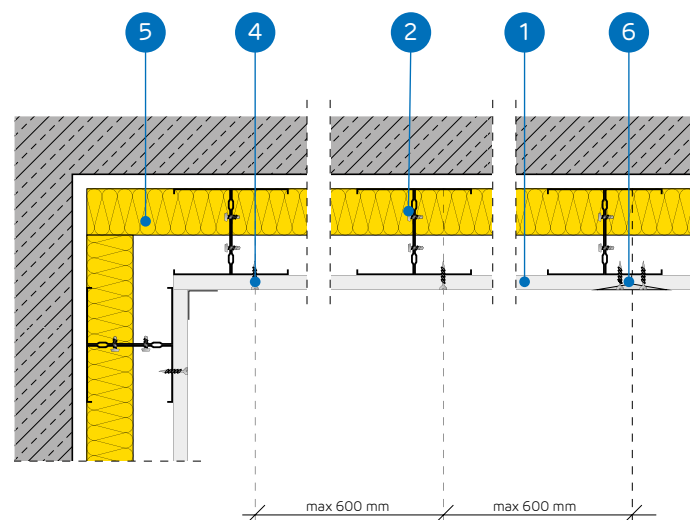

SYSTEM OKŁADZIN ŚCIENNYCH WOLNOSTOJĄCYCH NA ZDWOJONEJ KONSTRUKCJI NIDA CC75

PARAMETRY TECHNICZNE

Nazwa systemu Nida Tynk ²⁾	Poszycie płytami gipsowymi			Konstrukcja nośna		Materiał izolacyjny			Maksymalna wysokość ¹⁾	Przyrost izolacyjności akustycznej	Ciężar zabudowy 1m ²	Klasa odporności ogniowej	System specjalny
				Typ profilu Nida	Rozstaw osiowy profili Nida [mm]	W zakresie izolacyjności akustycznej							
	Nida	Grubość [mm]	Oznaczenie wg normy			Włna mineralna	Grubość [mm]	Gęstość [kg/m ³]	[mm]	ΔRw max [dB]	[kg]	[min]	
CC75-12,5/Expert	Expert	12,5	A	2xC75	600	opcja	-	-	4500	12	11,0	-	-
CC75-12,5/Woda ³⁾	Woda	12,5	H2	2xC75	600	opcja	-	-	4500	12	11,0	-	-
CC75-12,5/Ogień+	Ogień Plus	12,5	DF	2xC75	600	opcja	-	-	4500	12	13,0	(R)EI15	-
CC75-12,5/WodaOgień+	Woda Ogień Plus	12,5	DFH2	2xC75	600	opcja	-	-	4500	12	13,0	(R)EI15	-
CC75-12,5/Cicha	Cicha	12,5	DFH1IR	2xC75	600	opcja	-	-	4500	12	16,0	(R)EI15	•
CC75-12,5/Twarda	Twarda	12,5	DEFH1IR	2xC75	600	opcja	-	-	4500	12	16,0	(R)EI15	•
CC75-12,5/Hydro	Hydro	12,5	GMFH1I	2xC75	600	opcja	-	-	4500	12	14,0	(R)EI15	•
CC75-18/Ogień+	Ogień Plus	18,0	DF	2xC75	600	opcja	-	-	4500	12	17,0	(R)EI30	-

¹⁾ Opinia techniczna ITB 1060/12/R33NK.²⁾ Europejska Ocena Techniczna ETA 15/0301.³⁾ W pomieszczeniach o wilgotności względnej powietrza do 85% w sekcjach narożnych na intensywne działanie wody zaleca się stosowanie płyt gipsowych z włóknami Nida Hydro (płaszczyzny poziome i pionowe w okolicach wanny, prysznic itp.)ZUŻYCIЕ MATERIAŁÓW NA 1M² OKŁADZIN ŚCIENNYCH WOLNOSTOJĄCYCH W SYSTEMIE NIDA TYNK

Nazwa materiału	J.m.	Typ systemu Nida Tynk							
		CC75-12,5/Expert	CC75-12,5/Woda	CC75-12,5/Ogień+	CC75-12,5/WodaOgień+	CC75-12,5/Cicha	CC75-12,5/Twarda	CC75-12,5/Hydro	CC75-18/Ogień+
Zużycie materiału na 1m ²									
Płyta Nida Expert 12,5 mm	m ²	1,0	-	-	-	-	-	-	-
Płyta Nida Woda 12,5 mm	m ²	-	1,0	-	-	-	-	-	-
Płyta Nida Ogień Plus 12,5 mm	m ²	-	-	1,0	-	-	-	-	-
Płyta Nida Woda Ogień Plus 12,5 mm	m ²	-	-	-	1,0	-	-	-	-
Płyta Nida Cicha 12,5 mm	m ²	-	-	-	-	1,0	-	-	-
Płyta Nida Twarda 12,5 mm	m ²	-	-	-	-	-	1,0	-	-
Płyta Nida Hydro 12,5 mm	m ²	-	-	-	-	-	-	1,0	-
Płyta Nida Ogień Plus 18,0 mm	m ²	-	-	-	-	-	-	-	1,0
Profil Nida C75	mb	3,6	3,6	3,6	3,6	3,6	3,6	3,6	3,6
Profil Nida U75	mb	0,7	0,7	0,7	0,7	0,7	0,7	0,7	0,7
Element kotwiący ⁴⁾	szt.	0,9	0,9	0,9	0,9	0,9	0,9	0,9	0,9
Wkręty samowiercące FLAT HEAD 4,2x13 mm do blachy 1 mm	szt.	6,0	6,0	6,0	6,0	6,0	6,0	6,0	6,0
Blachowkręty Nida 3,5x25 mm	szt.	12,0	12,0	12,0	12,0	-	-	-	-
Blachowkręty Nida 3,5x35 mm	szt.	-	-	-	-	-	-	-	12,0
Wkręty FixDens 4,2x25 mm	szt.	-	-	-	-	12,0	12,0	-	-
Blachowkręty Nida Hydro C5 3,5x25 mm	szt.	-	-	-	-	-	-	12,0	-
Taśma zbrojąca Nida	mb	1,4	1,4	1,4	1,4	1,4	1,4	1,4	1,4
Taśma izolacji akustycznej Nida	mb	0,6	0,6	0,6	0,6	0,6	0,6	0,6	0,6
Gips szpachlowy Nida Start	kg	0,3	0,3	0,3	0,3	0,3	-	-	0,3
Gips szpachlowy Nida Finish	kg	0,1	0,1	0,1	0,1	0,1	-	-	0,1
Gotowa masa szpachlowa Nida Hydromix ⁵⁾	kg	-	-	-	-	-	0,4	0,4	-
Wełna mineralna ⁶⁾	m ²	1,0	1,0	1,0	1,0	1,0	1,0	1,0	1,0

⁴⁾ Typ elementu kotwiącego dobrać indywidualnie pod względem typu podłoża oraz całkowitego ciężaru zabudowy.⁵⁾ W przypadku płyt gipsowo-wiórowych z włóknami Nida Twarda alternatywnie stosować gips szpachlowy Nida Max.⁶⁾ Zastosowane wg wymagań.

Normy zużycia nie uwzględniają strat materiałowych.

nida Tynk

Klasa
odporności
ogniowej:
(R)EI30
(R)EI60Przyrost
izolacyjności
akustycznej:
12 dBMaksymalna
wysokość
zabudowy:
5500 mmCiężar 1m²
zabudowy:
20,0-34,0 kgNumer
dokumentu
związanego:
ETA 15/0301Deklaracja Właściwości Użytkowych:
DoP/Separate Lining System/0012/15.11.2016

SYSTEMY:

CC75-25; CC75-27,5; CC75-30

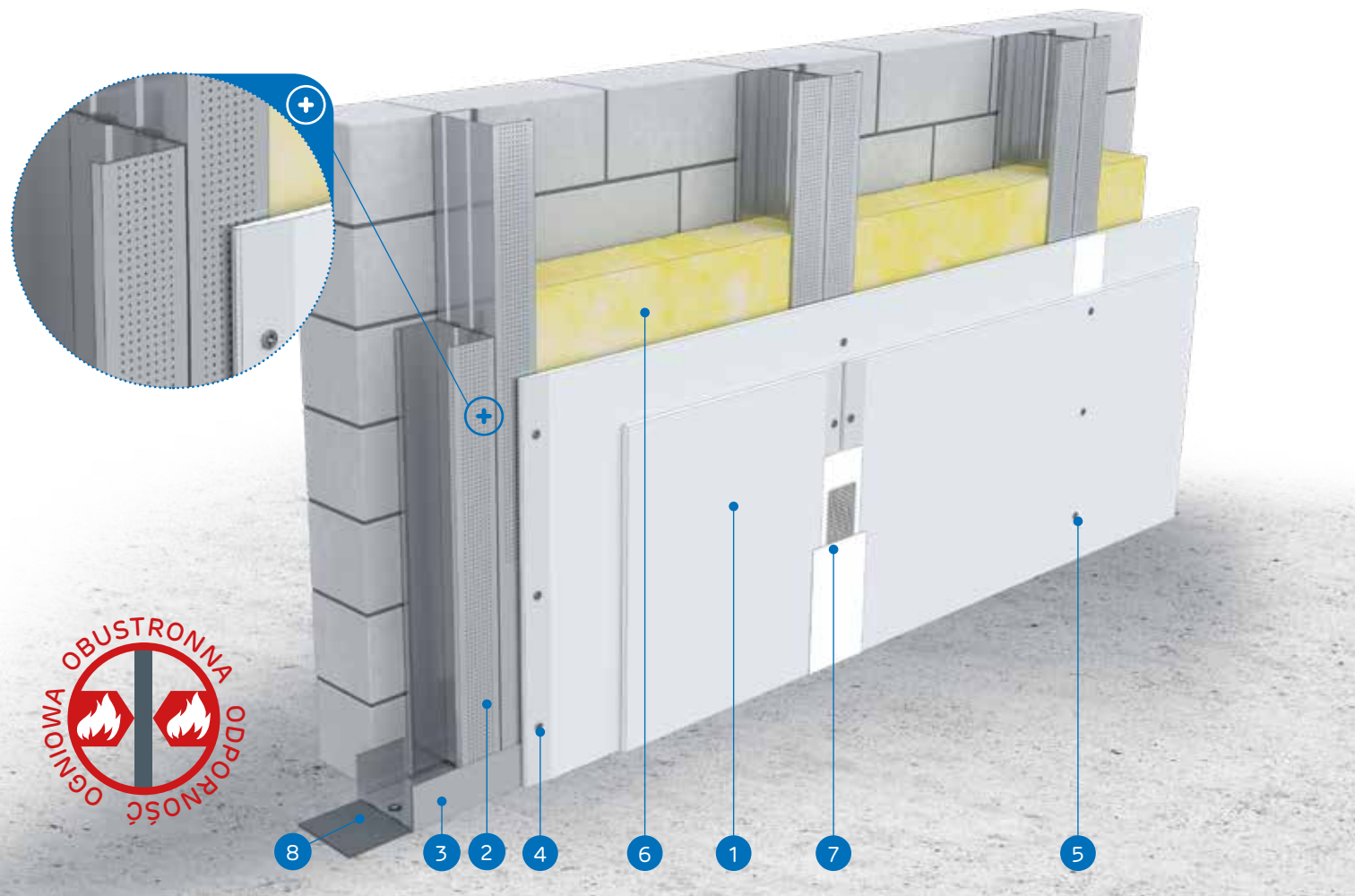

MATERIAŁY:

1. Płyta gipsowo-kartonowa Nida
2. Profil Nida 2x C75 (profile skrócone ze sobą śródnikami za pomocą wkrętów samowiercących FLAT HEAD 4,2x13 mm do blachy 1 mm)
3. Profil Nida U 75
4. Blachowkręty Nida 3,5 x 25 mm
5. Blachowkręty Nida 3,5 x 35 mm
6. Materiał izolacyjny wełna mineralna (opcja)
7. Spoina pomiędzy płytami g-k wykonana z masy gipsowej Nida z taśmą zbrojącą Nida
8. Taśma uszczelniająca do izolacji akustycznej Nida

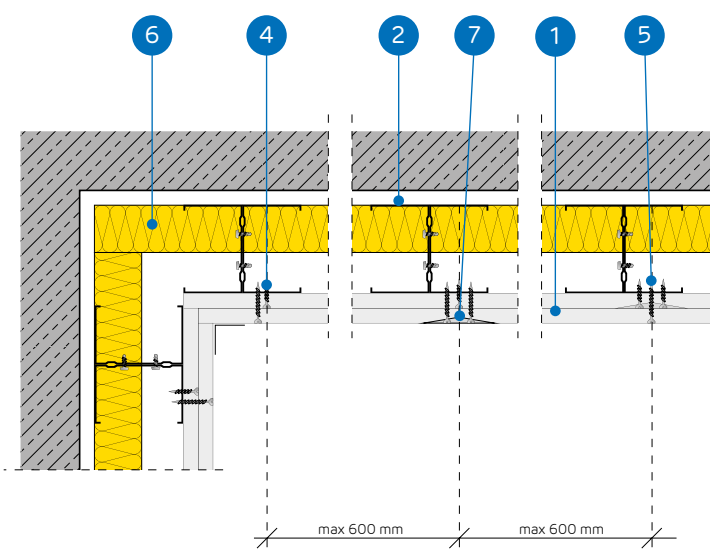

SYSTEM OKŁADZIN ŚCIENNYCH WOLNOSTOJĄCYCH NA ZDWOJONEJ KONSTRUKCJI NIDA CC75

PARAMETRY TECHNICZNE

Nazwa systemu Nida Tynk ²⁾	Posycje płytami gipsowymi			Konstrukcja nośna		Materiał izolacyjny			Maksymalna wysokość ¹⁾ [mm]	Przyrost izolacyjności akustycznej ΔRw max [dB]	Ciężar zabudowy 1m ² [kg]	Klasa odporności ogniowej [min]	System specjalny
	Nida	Grubość [mm]	Oznaczenie wg normy	Typ profilu Nida	Rozstaw osiowy profili Nida [mm]	W zakresie izolacyjności akustycznej							
					Włna mineralna	Grubość [mm]	Gęstość [kg/m ³]						
CC75-25/Expert	Expert	2x12,5	A	2xC75	600	opcja	-	-	5500	12	20,0	-	-
CC75-25/Woda ³⁾	Woda	2x12,5	H2	2xC75	600	opcja	-	-	5500	12	20,0	-	-
CC75-25/OgieńTypF	Ogień Typ F	2x12,5	F	2xC75	600	opcja	-	-	5500	12	22,0	(R)EI30	-
CC75-25/Ogień+	Ogień Plus	2x12,5	DF	2xC75	600	opcja	-	-	5500	12	24,0	(R)EI30	-
CC75-25/WodaOgień+	Woda Ogień Plus	2x12,5	DFH2	2xC75	600	opcja	-	-	5500	12	24,0	(R)EI30	-
CC75-25/Cicha	Cicha	2x12,5	DFH1IR	2xC75	600	opcja	-	-	5500	12	29,0	(R)EI30	●
CC75-25/Twarda	Twarda	2x12,5	DEFH1IR	2xC75	600	opcja	-	-	5500	12	29,0	(R)EI30	●
CC75-25/Hydro	Hydro	2x12,5	GMFH1I	2xC75	600	opcja	-	-	5500	12	25,0	(R)EI30	●
CC75-27,5/Ogień+ ⁴⁾	Ogień Plus	1x12,5+1x15,0	DF	2xC75	600	opcja	-	-	5500	12	28,0	(R)EI60	-
CC75-30/Ogień+	Ogień Plus	2x15,0	DF	2xC75	600	opcja	-	-	5500	12	31,0	(R)EI60	-
CC75-30/Twarda	Twarda	2x15,0	DEFH1IR	2xC75	600	opcja	-	-	5500	12	34,0	(R)EI60	●
CC75-30/Hydro	Hydro	2x15,0	GMFH1I	2xC75	600	opcja	-	-	5500	12	31,0	(R)EI60	●

¹⁾ Opinia techniczna ITB 1060/12/R33NK.²⁾ Europejska Ocena Techniczna ETA 15/0301.³⁾ W pomieszczeniach o wilgotności względnej powietrza do 85% w sekcjach narożnych na intensywne działanie wody zaleca się stosowanie płyt gipsowych z włóknami Nida Hydro (płaszczyzny poziome i pionowe w okolicach wanny, prysznic itp.)⁴⁾ W systemie w klasie odporności ogniowej (R)EI60 w konfiguracji 1x12,5 mm + 1x15,0 mm możliwość zamiany płyty Nida Ogień Plus typ DF tylko na płytę Nida Woda Ogień Plus typ DFH2.ZUŻYCIE MATERIAŁÓW NA 1M² OKŁADZIN ŚCIENNYCH WOLNOSTOJĄCYCH W SYSTEMIE NIDA TYNK

Nazwa materiału	J.m.	Typ systemu Nida Tynk											
		CC75-25/Expert	CC75-25/Woda	CC75-25/OgieńTypF	CC75-25/Ogień+	CC75-25/WodaOgień+	CC75-25/Cicha	CC75-25/Twarda	CC75-25/Hydro	CC75-27,5/Ogień+	CC75-30/Ogień+	CC75-30/Twarda	CC75-30/Hydro
Zużycie materiału na 1m ²													
Płyta Nida Expert 12,5 mm	m ²	2,0	-	-	-	-	-	-	-	-	-	-	-
Płyta Nida Woda 12,5 mm	m ²	-	2,0	-	-	-	-	-	-	-	-	-	-
Płyta Nida Ogień Typ F 12,5 mm	m ²	-	-	2,0	-	-	-	-	-	-	-	-	-
Płyta Nida Woda Ogień Plus 12,5 mm	m ²	-	-	-	2,0	-	-	-	1,0	-	-	-	-
Płyta Nida Cicha 12,5 mm	m ²	-	-	-	-	2,0	-	-	-	-	-	-	-
Płyta Nida Twarda 12,5 mm	m ²	-	-	-	-	-	2,0	-	-	-	-	-	-
Płyta Nida Hydro 12,5 mm	m ²	-	-	-	-	-	-	2,0	-	-	-	-	-
Płyta Nida Ogień Plus 15,0 mm	m ²	-	-	-	-	-	-	-	1,0	2,0	-	-	-
Płyta Nida Twarda 15,0 mm	m ²	-	-	-	-	-	-	-	-	-	2,0	-	-
Płyta Nida Hydro 15,0 mm	m ²	-	-	-	-	-	-	-	-	-	-	2,0	-
Profil Nida C75	mb	3,6	3,6	3,6	3,6	3,6	3,6	3,6	3,6	3,6	3,6	3,6	3,6
Profil Nida U75	mb	0,7	0,7	0,7	0,7	0,7	0,7	0,7	0,7	0,7	0,7	0,7	0,7
Element kotwiący ⁵⁾	szt.	0,9	0,9	0,9	0,9	0,9	0,9	0,9	0,9	0,9	0,9	0,9	0,9
Wkręty samowiercące FLAT HEAD 4,2x13 mm do blachy 1 mm	szt.	6,0	6,0	6,0	6,0	6,0	6,0	6,0	6,0	6,0	6,0	6,0	6,0
Blachowkręty Nida 3,5x25 mm	szt.	4,0	4,0	4,0	4,0	4,0	-	-	4,0	4,0	-	-	-
Blachowkręty Nida 3,5x35 mm	szt.	12,0	12,0	12,0	12,0	12,0	-	-	-	-	-	-	-
Blachowkręty Nida 3,5x45 mm	szt.	-	-	-	-	-	-	-	12,0	12,0	-	-	-
Wkręty FixDens 4,2x25 mm	szt.	-	-	-	-	-	4,0	4,0	-	-	4,0	-	-
Wkręty FixDens 4,2x42 mm	szt.	-	-	-	-	-	12,0	12,0	-	-	12,0	-	-
Blachowkręty Nida Hydro C5 3,5x25 mm	szt.	-	-	-	-	-	-	-	4,0	-	-	-	4,0
Blachowkręty Nida Hydro C5 3,5x41 mm	szt.	-	-	-	-	-	-	-	12,0	-	-	-	12,0
Taśma zbrojąca Nida	mb	1,4	1,4	1,4	1,4	1,4	1,4	1,4	1,4	1,4	1,4	1,4	1,4
Taśma izolacji akustycznej Nida	mb	0,6	0,6	0,6	0,6	0,6	0,6	0,6	0,6	0,6	0,6	0,6	0,6
Gips szpachlowy Nida Start	kg	0,6	0,6	0,6	0,6	0,6	0,6	-	-	0,6	0,6	-	-
Gips szpachlowy Nida Finish	kg	0,1	0,1	0,1	0,1	0,1	0,1	-	-	0,1	0,1	-	-
Gotowa masa szpachlowa Nida Hydromix ⁶⁾	kg	-	-	-	-	-	-	0,7	0,7	-	-	0,7	0,7
Wełna mineralna ⁷⁾	m ²	1,0	1,0	1,0	1,0	1,0	1,0	1,0	1,0	1,0	1,0	1,0	1,0

⁵⁾ Typ elementu kotwiącego dobiera indywidualnie pod względem typu podłoża oraz całkowitego ciężaru zabudowy.⁶⁾ W przypadku płyt gipsowo-włókowych z włóknami Nida Twarda alternatywnie stosować gips szpachlowy Nida Max.⁷⁾ Zastosowane wg wymagań.

Normy zużycia nie uwzględniają strat materiałowych.



nida Tynk

Klasa odporności ogniowej:
(R)EI60
(R)EI120Przyrost izolacyjności akustycznej:
12 dBMaksymalna wysokość zabudowy:
5500 mmCiężar 1m² zabudowy:
33,0-45,0 kgNumer dokumentu związanego:
ETA 15/0301Deklaracja Właściwości Użytkowych:
DoP/Separate Lining System/0012/15.11.2016

SYSTEMY:

CC75-37,5; CC75-45

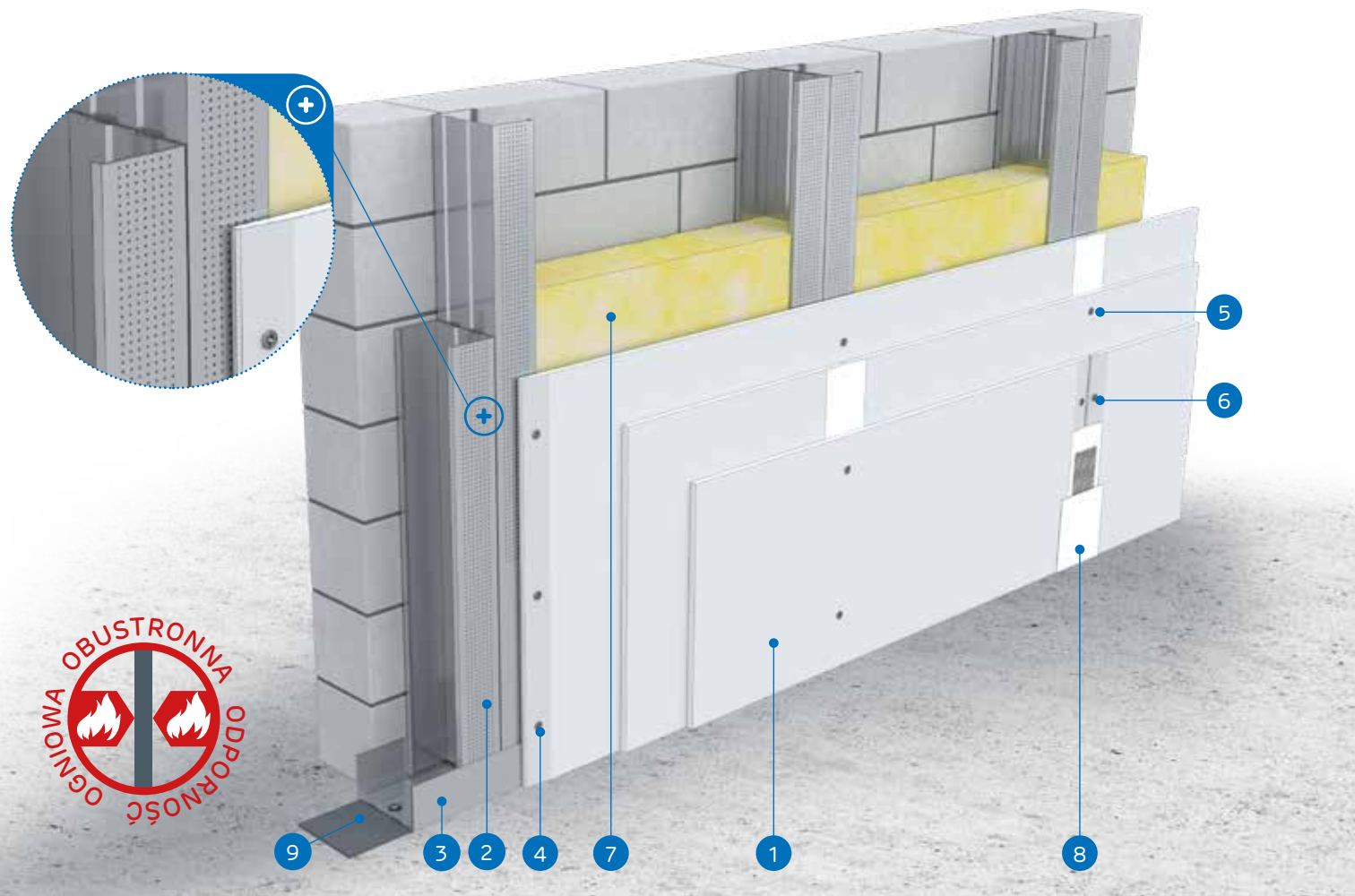

MATERIAŁY:

1. Płyta gipsowo-kartonowa Nida
2. Profil Nida 2x C75 (profile skrócone ze sobą śródnikami za pomocą wkrętów samowiercących FLAT HEAD 4,2x13 mm do blachy 1 mm)
3. Profil Nida U 75
4. Blachowkręty Nida 3,5 x 25 mm
5. Blachowkręty Nida 3,5 x 35 mm
6. Blachowkręty Nida 3,5 x 55 mm
7. Materiał izolacyjny wełna mineralna (opcja)
8. Spoina pomiędzy płytami g-k wykonana z masy gipsowej Nida z taśmą zbrojącą Nida
9. Taśma uszczelniająca do izolacji akustycznej Nida

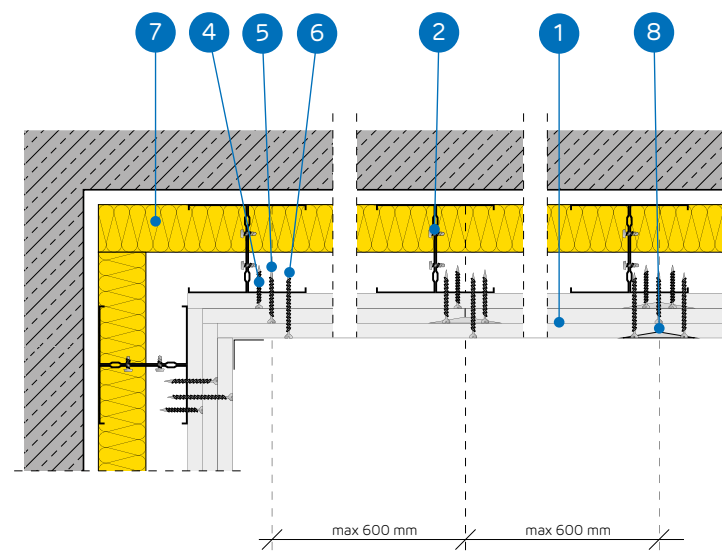

SYSTEM OKŁADZIN ŚCIENNYCH WOLNOSTOJĄCYCH NA ZDWOJONEJ KONSTRUKCJI NIDA CC75

PARAMETRY TECHNICZNE

Nazwa systemu Nida Tynk ²⁾	Poszycie płytami gipsowymi			Konstrukcja nośna		Materiał izolacyjny			Maksymalna wysokość ¹⁾	Przyrost izolacyjności akustycznej	Ciężar zabudowy 1m ²	Klasa odporności ogniowej	System specjalny
				Typ profilu Nida	Rozstaw osiowy profili Nida [mm]	W zakresie izolacyjności akustycznej							
	Nida	Grubość [mm]	Oznaczenie wg normy			Włna mineralna	Grubość [mm]	Gęstość [kg/m ³]	[mm]	ΔRw max [dB]	[kg]	[min]	
CC75-37,5/Ogień+	Ogień Plus	3x12,5	DF	2xC75	600	opcja	-	-	5500	12	33,0	(R)EI60	-
CC75-37,5/WodaOgień+	Woda Ogień Plus	3x12,5	DFH2	2xC75	600	opcja	-	-	5500	12	33,0	(R)EI60	-
CC75-37,5/Cicha	Cicha	3x12,5	DFH1IR	2xC75	600	opcja	-	-	5500	12	41,0	(R)EI60	●
CC75-37,5/Twarda	Twarda	3x12,5	DFH1IR	2xC75	600	opcja	-	-	5500	12	41,0	(R)EI60	●
CC75-37,5/Hydro	Hydro	3x12,5	GMFH1I	2xC75	600	opcja	-	-	5500	12	35,0	(R)EI60	●
CC75-45/Ogień+ ³⁾	Ogień Plus	3x15,0	DF	2xC75	600	opcja	-	-	5500	12	45,0	(R)EI120	-
CC75-45/WodaOgień+ ³⁾	Woda Ogień Plus	3x15,0	DFH2	2xC75	600	opcja	-	-	5500	12	45,0	(R)EI120	-

¹⁾ Opinia techniczna ITB 1060/12/R33NK.²⁾ Europejska Ocena Techniczna ETA 15/0301.³⁾ W systemach w klasie odporności ogniowej (R)EI120 w konfiguracji 3x15,0 mm brak możliwości zamiany płyt.ZUŻYCIE MATERIAŁÓW NA 1M² OKŁADZIN ŚCIENNYCH WOLNOSTOJĄCYCH W SYSTEMIE NIDA TYNK

Nazwa materiału	J.m.	Typ systemu Nida Tynk						
		CC75-37,5/Ogień+	CC75-37,5/WodaOgień+	CC75-37,5/Cicha	CC75-37,5/Twarda	CC75-37,5/Hydro	CC75-45/Ogień+	CC75-45/WodaOgień+
Zużycie materiału na 1m ²								
Płyta Nida Ogień Plus 12,5 mm	m ²	3,0	-	-	-	-	-	-
Płyta Nida Woda Ogień Plus 12,5 mm	m ²	-	3,0	-	-	-	-	-
Płyta Nida Cicha 12,5 mm	m ²	-	-	3,0	-	-	-	-
Płyta Nida Twarda 12,5 mm	m ²	-	-	-	3,0	-	-	-
Płyta Nida Hydro 12,5 mm	m ²	-	-	-	-	3,0	-	-
Płyta Nida Ogień Plus 15,0 mm	m ²	-	-	-	-	-	3,0	-
Płyta Nida Woda Ogień Plus 15,0 mm	m ²	-	-	-	-	-	-	3,0
Profil Nida C75	mb	3,6	3,6	3,6	3,6	3,6	3,6	3,6
Profil Nida U75	mb	0,7	0,7	0,7	0,7	0,7	0,7	0,7
Element kotwiący ⁴⁾	szt.	0,9	0,9	0,9	0,9	0,9	0,9	0,9
Wkręty samowiercące FLAT HEAD 4,2x13 mm do blachy 1 mm	szt.	6,0	6,0	6,0	6,0	6,0	6,0	6,0
Blachowkręty Nida 3,5x25 mm	szt.	4,0	4,0	-	-	-	4,0	4,0
Blachowkręty Nida 3,5x35 mm	szt.	4,0	4,0	-	-	-	-	-
Blachowkręty Nida 3,5x45 mm	szt.	-	-	-	-	-	4,0	4,0
Blachowkręty Nida 3,5x55 mm	szt.	12,0	12,0	-	-	-	-	-
Blachowkręty Nida 4,2x70 mm	szt.	-	-	-	-	-	12,0	12,0
Wkręty FixDens 4,2x25 mm	szt.	-	-	4,0	4,0	-	-	-
Wkręty FixDens 4,2x42 mm	szt.	-	-	4,0	4,0	-	-	-
Wkręty FixDens 4,2x60 mm	szt.	-	-	12,0	12,0	-	-	-
Blachowkręty Nida Hydro C5 3,5x25 mm	szt.	-	-	-	-	4,0	-	-
Blachowkręty Nida Hydro C5 3,5x41 mm	szt.	-	-	-	-	4,0	-	-
Blachowkręty Nida Hydro C5 3,5x55 mm	szt.	-	-	-	-	12,0	-	-
Taśma zbrojąca Nida	mb	1,4	1,4	1,4	1,4	1,4	1,4	1,4
Taśma izolacji akustycznej Nida	mb	0,6	0,6	0,6	0,6	0,6	0,6	0,6
Gips szpachlowy Nida Start	kg	0,9	0,9	0,9	-	-	0,9	0,9
Gips szpachlowy Nida Finish	kg	0,1	0,1	0,1	-	-	0,1	0,1
Gotowa masa szpachlowa Nida Hydromix ⁵⁾	kg	-	-	-	1,0	1,0	-	1,3
Wełna mineralna ⁶⁾	m ²	1,0	1,0	1,0	1,0	1,0	1,0	1,0

⁴⁾ Typ elementu kotwiącego dobrą indywidualnie pod względem typu podłoża oraz całkowitego ciężaru zabudowy.⁵⁾ W przypadku płyt gipsowo-włónowych z włóknami Nida Twarda alternatywnie stosować gips szpachlowy Nida Max.⁶⁾ Zastosowane wg wymagań.

Normy zużycia nie uwzględniają strat materiałowych.



nida Tynk

Klasa odporności ogniowej:
(R)EI90
(R)EI120Przyrost izolacyjności akustycznej:
12 dBMaksymalna wysokość zabudowy:
5500 mmCiężar 1m² zabudowy:
44,0-66,0 kgNumer dokumentu związanego:
ETA 15/0301Deklaracja Właściwości Użytkowych:
DoP/Seperate Lining System/0012/15.11.2016

SYSTEMY:

CC75-50; CC75-55; CC75-60

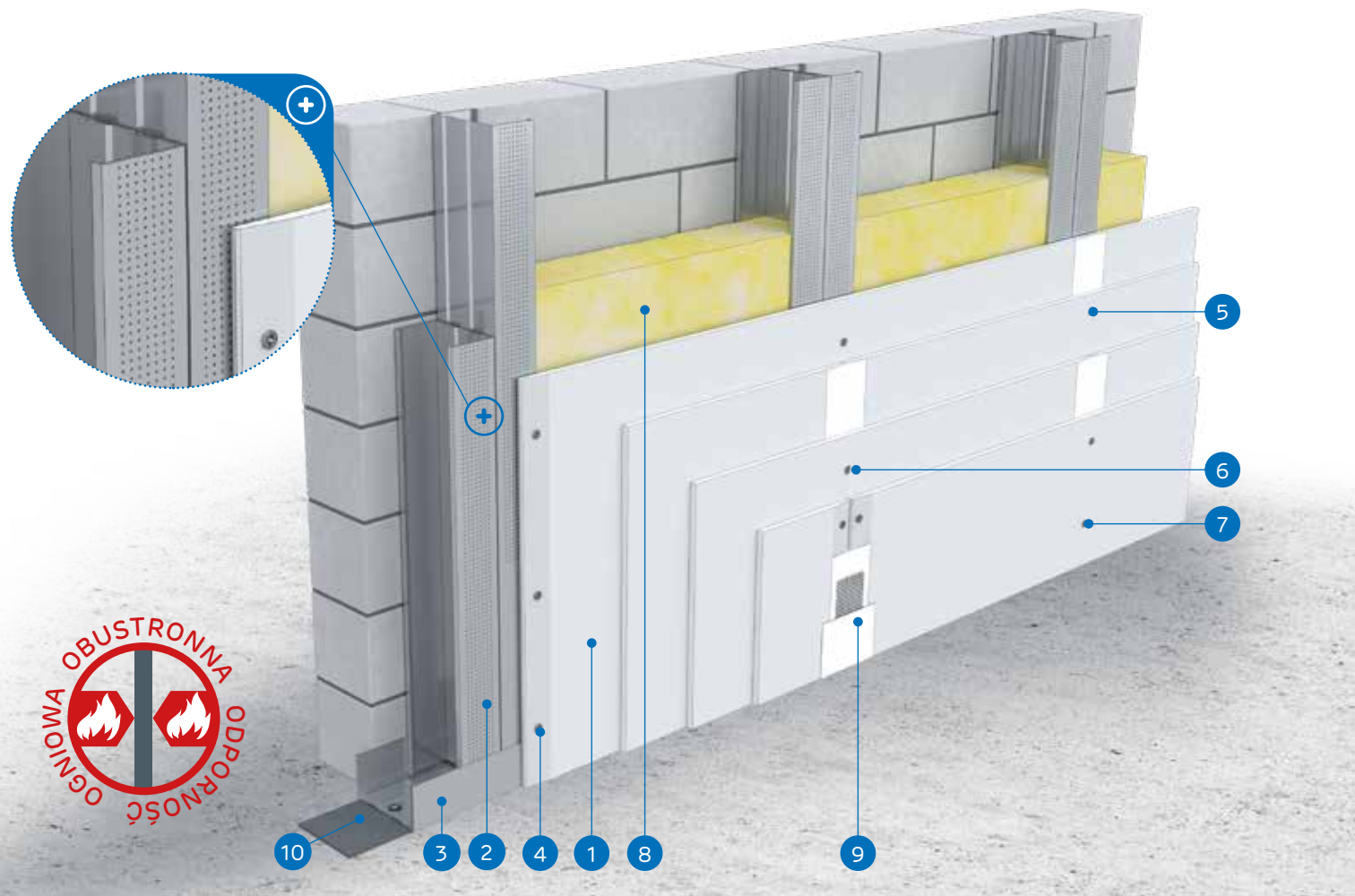

MATERIAŁY:

1. Płyta gipsowo-kartonowa Nida
2. Profil Nida 2x C75 (profile skrócone ze sobą środnikami za pomocą wkrętów samowiercących FLAT HEAD 4,2x13 mm do blachy 1 mm)
3. Profil Nida U 75
4. Blachowkręty Nida 3,5 x 25 mm
5. Blachowkręty Nida 3,5 x 35 mm
6. Blachowkręty Nida 3,5 x 55 mm
7. Blachowkręty Nida 4,2 x 70 mm
8. Materiał izolacyjny wełna mineralna (opcja)
9. Spoina pomiędzy płytami g-k wykonana z masy gipsowej Nida z taśmą zbrojącą Nida
10. Taśma uszczelniająca do izolacji akustycznej Nida

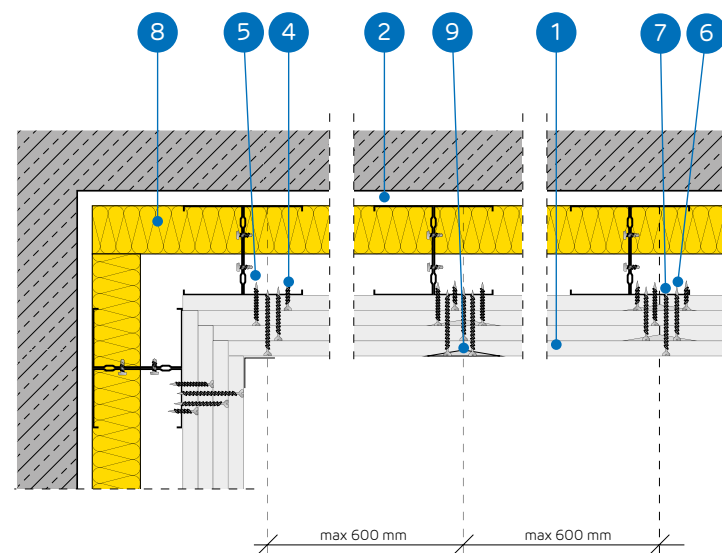

SYSTEM OKŁADZIN ŚCIENNYCH WOLNOSTOJĄCYCH NA ZDWOJONEJ KONSTRUKCJI NIDA CC75

PARAMETRY TECHNICZNE

Nazwa systemu Nida Tynk ²⁾	Poszycie płytami gipsowymi			Konstrukcja nośna	Materiał izolacyjny	Maksymalna wysokość ¹⁾	Przyrost izolacyjności akustycznej	Ciężar zabudowy 1m ²	Klasa odporności ogniowej	System specjalny		
	Nida	Grubość [mm]	Oznaczenie wg normy								Typ profilu Nida	W zakresie izolacyjności akustycznej
				Rozstaw osiowy profili Nida [mm]	Wełna mineralna	Grubość [mm]	Gęstość [kg/m ³]	ΔRw max [dB]	[kg]	[min]		
CC75-50/Ogień+	Ogień Plus	4x12,5	DF	2xC75	600	opcja	-	5500	12	44,0	(R)EI90	-
CC75-50/WodaOgień+	Woda Ogień Plus	4x12,5	DFH2	2xC75	600	opcja	-	5500	12	44,0	(R)EI90	-
CC75-50/Cicha	Cicha	4x12,5	DFH1IR	2xC75	600	opcja	-	5500	12	55,0	(R)EI90	●
CC75-50/Twarda	Twarda	4x12,5	DEFH1IR	2xC75	600	opcja	-	5500	12	55,0	(R)EI90	●
CC75-50/Hydro	Hydro	4x12,5	GMFH1I	2xC75	600	opcja	-	5500	12	47,0	(R)EI90	●
CC75-55/Ogień+	Ogień Plus	2x12,5+2x15,0	DF	2xC75	600	opcja	-	5500	12	52,0	(R)EI120	-
CC75-55/Twarda	Twarda	2x12,5+2x15,0	DEFH1IR	2xC75	600	opcja	-	5500	12	61,0	(R)EI120	●
CC75-55/Hydro	Hydro	2x12,5+2x15,0	GMFH1I	2xC75	600	opcja	-	5500	12	53,0	(R)EI120	●
CC75-60/Ogień+	Ogień Plus	4x15,0	DF	2xC75	600	opcja	-	5500	12	58,0	(R)EI120	-
CC75-60/Twarda	Twarda	4x15,0	DEFH1IR	2xC75	600	opcja	-	5500	12	66,0	(R)EI120	●
CC75-60/Hydro	Hydro	4x15,0	GMFH1I	2xC75	600	opcja	-	5500	12	58,0	(R)EI120	●

¹⁾ Opinia techniczna ITB 1060/12/R33NK.²⁾ Europejska Ocena Techniczna ETA 15/0301.ZUŻYCIЕ MATERIAŁÓW NA 1M² OKŁADZIN ŚCIENNYCH WOLNOSTOJĄCYCH W SYSTEMIE NIDA TYNK

Nazwa materiału	J.m.	Typ systemu Nida Tynk										
		CC75-50/Ogień+	CC75-50/WodaOgień+	CC75-50/Cicha	CC75-50/Twarda	CC75-50/Hydro	CC75-55/Ogień+	CC75-55/Twarda	CC75-55/Hydro	CC75-60/Ogień+	CC75-60/Twarda	CC75-60/Hydro
Zużycie materiału na 1m ²												
Płyta Nida Ogień Plus 12,5 mm	m ²	4,0	-	-	-	-	2,0	-	-	-	-	-
Płyta Nida Woda Ogień Plus 12,5 mm	m ²	-	4,0	-	-	-	-	-	-	-	-	-
Płyta Nida Cicha 12,5 mm	m ²	-	-	4,0	-	-	-	-	-	-	-	-
Płyta Nida Twarda 12,5 mm	m ²	-	-	-	4,0	-	2,0	-	-	-	-	-
Płyta Nida Hydro 12,5 mm	m ²	-	-	-	-	4,0	-	2,0	-	-	-	-
Płyta Nida Ogień Plus 15,0 mm	m ²	-	-	-	-	-	2,0	-	-	4,0	-	-
Płyta Nida Twarda 15,0 mm	m ²	-	-	-	-	-	-	2,0	-	-	4,0	-
Płyta Nida Hydro 15,0 mm	m ²	-	-	-	-	-	-	-	2,0	-	-	4,0
Profil Nida C75	mb	3,6	3,6	3,6	3,6	3,6	3,6	3,6	3,6	3,6	3,6	3,6
Profil Nida U75	mb	0,7	0,7	0,7	0,7	0,7	0,7	0,7	0,7	0,7	0,7	0,7
Element kotwiący ³⁾	szt.	0,9	0,9	0,9	0,9	0,9	0,9	0,9	0,9	0,9	0,9	0,9
Wkręty samowiercące FLAT HEAD 4,2x13 mm do blachy 1 mm	szt.	6,0	6,0	6,0	6,0	6,0	6,0	6,0	6,0	6,0	6,0	6,0
Blachowkręty Nida 3,5x25 mm	szt.	4,0	4,0	-	-	-	4,0	-	-	4,0	-	-
Blachowkręty Nida 3,5x35 mm	szt.	4,0	4,0	-	-	-	-	-	-	-	-	-
Blachowkręty Nida 3,5x45 mm	szt.	-	-	-	-	-	4,0	-	-	4,0	-	-
Blachowkręty Nida 3,5x55 mm	szt.	4,0	4,0	-	-	-	4,0	-	-	4,0	-	-
Blachowkręty Nida 4,2x70 mm	szt.	12,0	12,0	-	-	-	12,0	-	-	12,0	-	-
Wkręty FixDens 4,2x25 mm	szt.	-	-	4,0	4,0	-	4,0	-	-	4,0	-	-
Wkręty FixDens 4,2x42 mm	szt.	-	-	4,0	4,0	-	4,0	-	-	4,0	-	-
Wkręty FixDens 4,2x60 mm	szt.	-	-	4,0	4,0	-	4,0	-	-	4,0	-	-
Wkręty FixDens 4,5x80 mm	szt.	-	-	12,0	12,0	-	12,0	-	-	12,0	-	-
Blachowkręty Nida Hydro C5 3,5x25 mm	szt.	-	-	-	-	4,0	-	-	4,0	-	-	4,0
Blachowkręty Nida Hydro C5 3,5x41 mm	szt.	-	-	-	-	4,0	-	-	4,0	-	-	4,0
Blachowkręty Nida Hydro C5 3,5x55 mm	szt.	-	-	-	-	4,0	-	-	4,0	-	-	4,0
Blachowkręty Nida Hydro C5 4,2x70 mm	szt.	-	-	-	-	12,0	-	-	12,0	-	-	12,0
Taśma zbrojąca Nida	mb	1,4	1,4	1,4	1,4	1,4	1,4	1,4	1,4	1,4	1,4	1,4
Taśma izolacji akustycznej Nida	mb	0,6	0,6	0,6	0,6	0,6	0,6	0,6	0,6	0,6	0,6	0,6
Gips szpachlowy Nida Start	kg	1,2	1,2	1,2	-	-	1,2	-	-	1,2	-	-
Gips szpachlowy Nida Finish	kg	0,1	0,1	0,1	-	-	0,1	-	-	0,1	-	-
Gotowa masa szpachlowa Nida Hydromix ⁴⁾	kg	-	-	-	1,3	1,3	-	1,3	1,3	-	1,3	1,3
Wełna mineralna ⁵⁾	m ²	1,0	1,0	1,0	1,0	1,0	1,0	1,0	1,0	1,0	1,0	1,0

³⁾ Typ elementu kotwiącego dobierać indywidualnie pod względem typu podłoża oraz całkowitego ciężaru zabudowy.⁴⁾ W przypadku płyt gipsowo-włókowych z włóknami Nida Twarda alternatywnie stosować gips szpachlowy Nida Max.⁵⁾ Zastosowane wg wymagań.

Normy zużycia nie uwzględniają strat materiałowych.



nida Tynk

Klasa odporności ogniowej:
(R)EI15
(R)EI30Przyrost izolacyjności akustycznej:
12 dBMaksymalna wysokość zabudowy:
5500 mmCiężar 1m² zabudowy:
12,0-18,0 kgNumer dokumentu związanego:
ETA 15/0301Deklaracja Właściwości Użytkowych:
DoP/Separate Lining System/0012/15.11.2016

SYSTEMY:

CC100-12,5; CC100-18

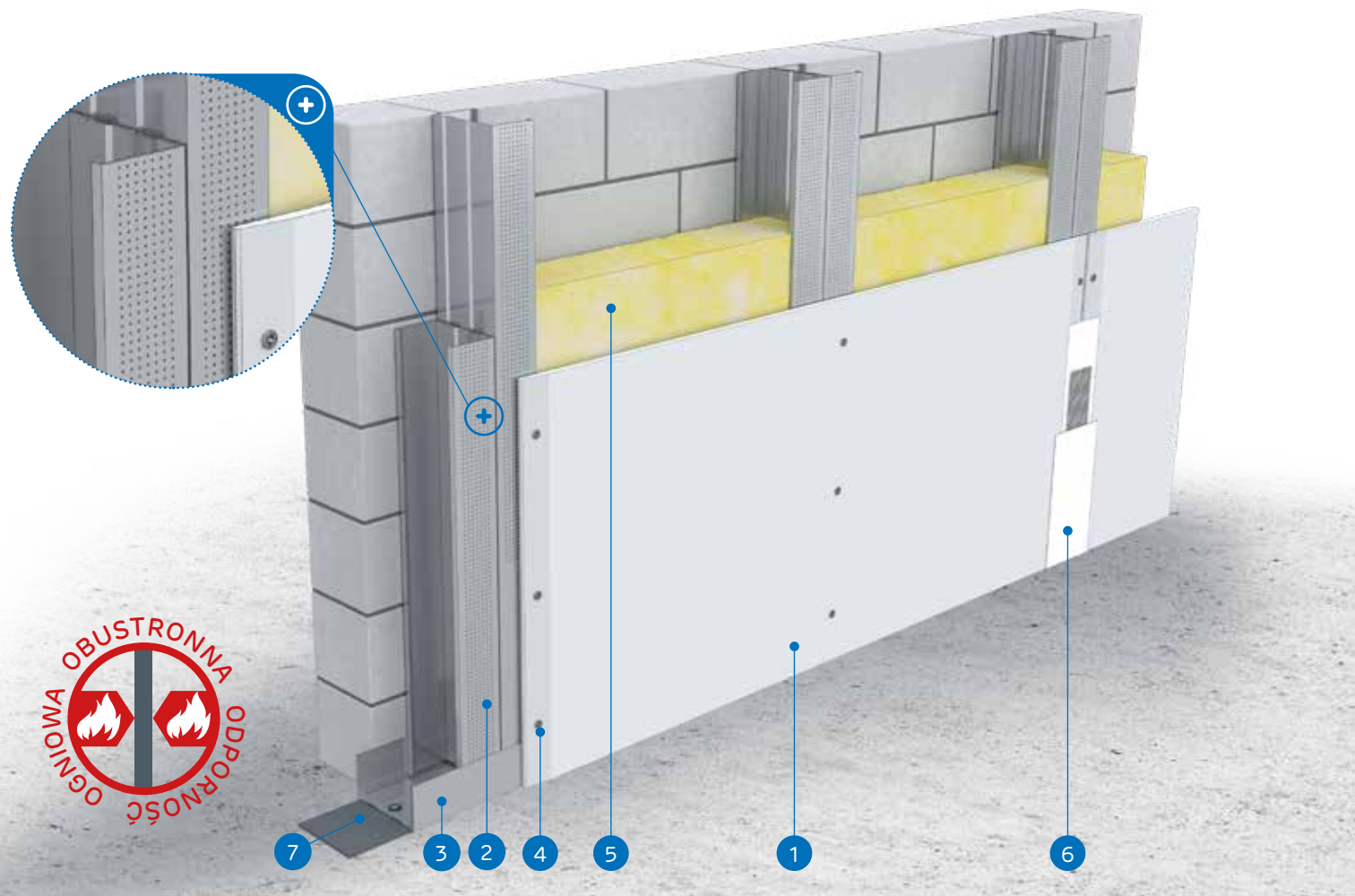

MATERIAŁY:

1. Płyta gipsowo-kartonowa Nida
2. Profil Nida 2x C100 (profile skrócone ze sobą średnikami za pomocą wkrętów samowiercących FLAT HEAD 4,2x13 mm do blachy 1 mm)
3. Profil Nida U 100
4. Blachowkręty Nida 3,5 x 25 mm
5. Materiał izolacyjny wełna mineralna (opcja)
6. Spoina pomiędzy płytami g-k wykonana z masy gipsowej Nida z taśmą zbrojącą Nida
7. Taśma uszczelniająca do izolacji akustycznej Nida

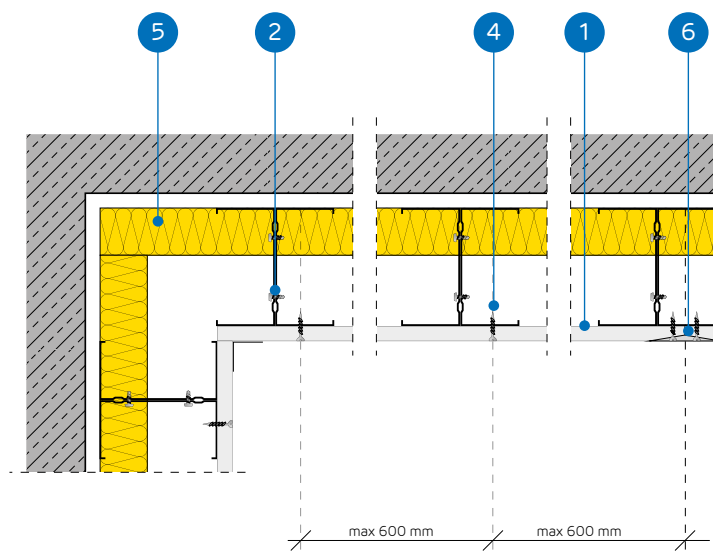

SYSTEM OKŁADZIN ŚCIENNYCH WOLNOSTOJĄCYCH NA ZDWOJONEJ KONSTRUKCJI NIDA CC100

PARAMETRY TECHNICZNE

Nazwa systemu Nida Tynk ²⁾	Poszycie płytami gipsowymi			Konstrukcja nośna		Materiał izolacyjny			Maksymalna wysokość ¹⁾ [mm]	Przyrost izolacyjności akustycznej ΔRw max [dB]	Ciężar zabudowy 1m ² [kg]	Klasa odporności ogniowej [min]	System specjalny
	Nida	Grubość [mm]	Oznaczenie wg normy	Typ profilu Nida	Rozstaw osiowy profili Nida [mm]	W zakresie izolacyjności akustycznej							
						Wełna mineralna	Grubość [mm]	Gęstość [kg/m ³]					
CC100-12,5/Expert	Expert	12,5	A	2xC100	600	opcja	-	-	5500	12	12,0	-	-
CC100-12,5/Woda ³⁾	Woda	12,5	H2	2xC100	600	opcja	-	-	5500	12	12,0	-	-
CC100-12,5/Ogień+	Ogień Plus	12,5	DF	2xC100	600	opcja	-	-	5500	12	14,0	(R)EI15	-
CC100-12,5/WodaOgień+	Woda Ogień Plus	12,5	DFH2	2xC100	600	opcja	-	-	5500	12	14,0	(R)EI15	-
CC100-12,5/Cicha	Cicha	12,5	DFH1IR	2xC100	600	opcja	-	-	5500	12	17,0	(R)EI15	●
CC100-12,5/Twarda	Twarda	12,5	DEFH1IR	2xC100	600	opcja	-	-	5500	12	17,0	(R)EI15	●
CC100-12,5/Hydro	Hydro	12,5	GMFH1I	2xC100	600	opcja	-	-	5500	12	15,0	(R)EI15	●
CC100-18/Ogień+	Ogień Plus	18,0	DF	2xC100	600	opcja	-	-	5500	12	18,0	(R)EI30	-

¹⁾ Opinia techniczna ITB 1060/12/R33NK.²⁾ Europejska Ocena Techniczna ETA 15/0301.³⁾ W pomieszczeniach o wilgotności względnej powietrza do 85% w sekcjach narożnych na intensywne działanie wody zaleca się stosowanie płyt gipsowych z włóknami Nida Hydro (płaszczyzny poziome i pionowe w okolicach wanny, prysznica itp.)ZUŻYCIЕ MATERIAŁÓW NA 1M² OKŁADZIN ŚCIENNYCH WOLNOSTOJĄCYCH W SYSTEMIE NIDA TYNK

Nazwa materiału	J.m.	Typ systemu Nida Tynk							
		CC100-12,5/Expert	CC100-12,5/Woda	CC100-12,5/Ogień+	CC100-12,5/WodaOgień+	CC100-12,5/Cicha	CC100-12,5/Twarda	CC100-12,5/Hydro	CC100-18/Ogień+
		Zużycie materiału na 1m ²							
Płyta Nida Expert 12,5 mm	m ²	1,0	-	-	-	-	-	-	-
Płyta Nida Woda 12,5 mm	m ²	-	1,0	-	-	-	-	-	-
Płyta Nida Ogień Plus 12,5 mm	m ²	-	-	1,0	-	-	-	-	-
Płyta Nida Woda Ogień Plus 12,5 mm	m ²	-	-	-	1,0	-	-	-	-
Płyta Nida Cicha 12,5 mm	m ²	-	-	-	-	1,0	-	-	-
Płyta Nida Twarda 12,5 mm	m ²	-	-	-	-	-	1,0	-	-
Płyta Nida Hydro 12,5 mm	m ²	-	-	-	-	-	-	1,0	-
Płyta Nida Ogień Plus 18,0 mm	m ²	-	-	-	-	-	-	-	1,0
Profil Nida C100	mb	3,6	3,6	3,6	3,6	3,6	3,6	3,6	3,6
Profil Nida U100	mb	0,7	0,7	0,7	0,7	0,7	0,7	0,7	0,7
Element kotwiący ⁴⁾	szt.	0,9	0,9	0,9	0,9	0,9	0,9	0,9	0,9
Wkręty samowiercące FLAT HEAD 4,2x13 mm do blachy 1 mm	szt.	6,0	6,0	6,0	6,0	6,0	6,0	6,0	6,0
Blachowkręty Nida 3,5x25 mm	szt.	12,0	12,0	12,0	12,0	-	-	-	-
Blachowkręty Nida 3,5x35 mm	szt.	-	-	-	-	-	-	-	12,0
Wkręty FixDens 4,2x25 mm	szt.	-	-	-	-	12,0	12,0	-	-
Blachowkręty Nida Hydro C5 3,5x25 mm	szt.	-	-	-	-	-	-	12,0	-
Taśma zbrojąca Nida	mb	1,4	1,4	1,4	1,4	1,4	1,4	1,4	1,4
Taśma izolacji akustycznej Nida	mb	0,6	0,6	0,6	0,6	0,6	0,6	0,6	0,6
Gips szpachlowy Nida Start	kg	0,3	0,3	0,3	0,3	0,3	-	-	0,3
Gips szpachlowy Nida Finish	kg	0,1	0,1	0,1	0,1	0,1	-	-	0,1
Gotowa masa szpachlowa Nida Hydromix ⁵⁾	kg	-	-	-	-	-	0,4	0,4	-
Wełna mineralna ⁶⁾	m ²	1,0	1,0	1,0	1,0	1,0	1,0	1,0	1,0

⁴⁾ Typ elementu kotwiącego dobiera indywidualnie pod względem typu podłoża oraz całkowitego ciężaru zabudowy.⁵⁾ W przypadku płyt gipsowo-włókowych z włóknami Nida Twarda alternatywnie stosować gips szpachlowy Nida Max.⁶⁾ Zastosowane wg wymagań.

Normy zużycia nie uwzględniają strat materiałowych.



nida Tynk

Klasa
odporności
ogniowej:
(R)EI30
(R)EI60Przyrost
izolacyjności
akustycznej:
12 dBMaksymalna
wysokość
zabudowy:
6500 mmCiężar 1m²
zabudowy:
21,0-35,0 kgNumer
dokumentu
związanego:
ETA 15/0301Deklaracja Właściwości Użytkowych:
DoP/Separate Lining System/0012/15.11.2016

SYSTEMY:

CC100-25; CC100-27,5; CC100-30

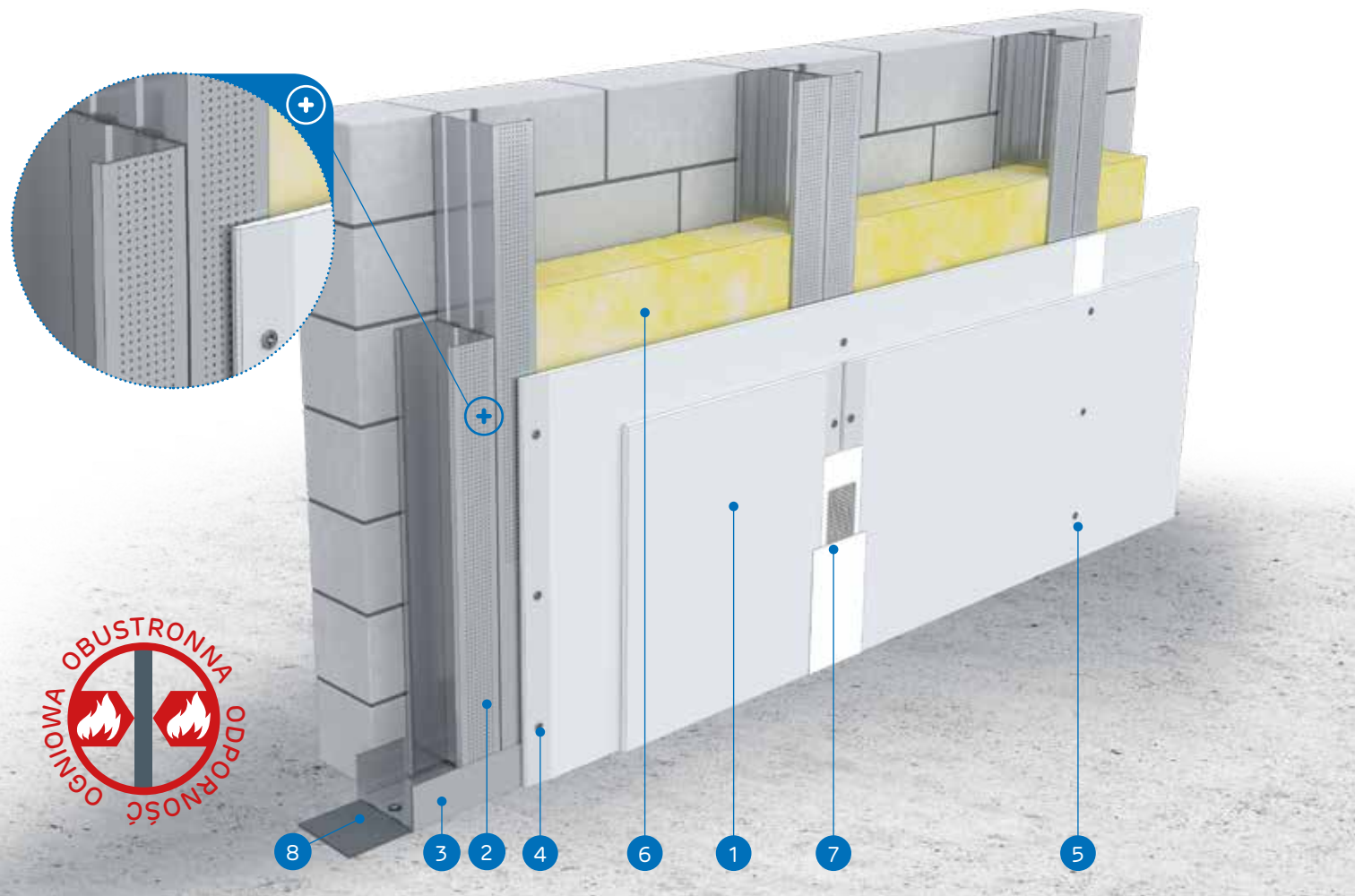

MATERIAŁY:

1. Płyta gipsowo-kartonowa Nida
2. Profil Nida 2x C100 (profile skręcone ze sobą środkami za pomocą wkrętów samowierzących FLAT HEAD 4,2x13 mm do blachy 1 mm)
3. Profil Nida U 100
4. Blachowkręty Nida 3,5 x 25 mm
5. Blachowkręty Nida 3,5 x 35 mm
6. Materiał izolacyjny wełna mineralna (opcja)
7. Spoina pomiędzy płytami g-k wykonana z masy gipsowej Nida z taśmą zbrojącą Nida
8. Taśma uszczelniająca do izolacji akustycznej Nida

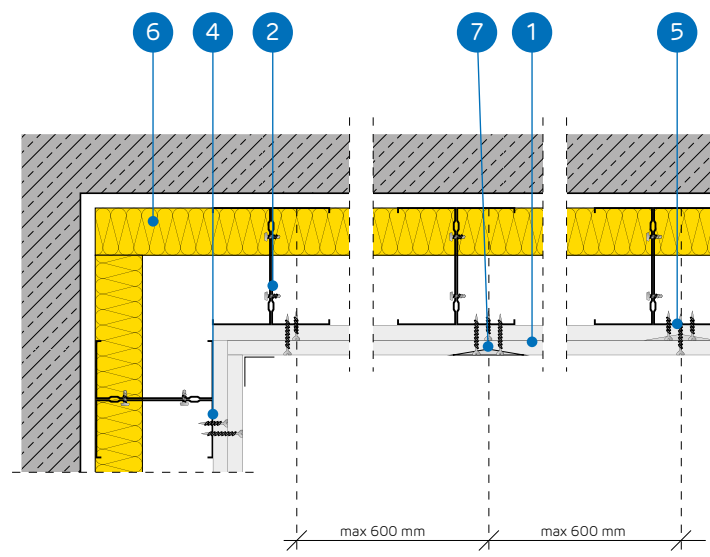

SYSTEM OKŁADZIN ŚCIENNYCH WOLNOSTOJĄCYCH NA ZDWOJONEJ KONSTRUKCJI NIDA CC100

PARAMETRY TECHNICZNE

Nazwa systemu Nida Tynk ²⁾	Poszycie płytami gipsowymi			Konstrukcja nośna		Materiał izolacyjny			Maksymalna wysokość ¹⁾ [mm]	Przyrost izolacyjności akustycznej [dB]	Ciężar zabudowy 1m ² [kg]	Klasa odporności ogniowej [min]	System specjalny
	Nida	Grubość [mm]	Oznaczenie wg normy	Typ profilu Nida	Rozstaw osiowy profilu Nida [mm]	W zakresie izolacyjności akustycznej							
						Wełna mineralna	Grubość [mm]	Gęstość [kg/m ³]					
CC100-25/Expert	Expert	2x12,5	A	2xC100	600	opcja	-	-	6500	12	21,0	-	-
CC100-25/Woda ³⁾	Woda	2x12,5	H2	2xC100	600	opcja	-	-	6500	12	21,0	-	-
CC100-25/Ogień Typ F	Ogień Typ F	2x12,5	F	2xC100	600	opcja	-	-	6500	12	22,0	(R)EI30	-
CC100-25/Ogień+	Ogień Plus	2x12,5	DF	2xC100	600	opcja	-	-	6500	12	25,0	(R)EI30	-
CC100-25/WodaOgień+	Woda Ogień Plus	2x12,5	DFH2	2xC100	600	opcja	-	-	6500	12	25,0	(R)EI30	-
CC100-25/Cicha	Cicha	2x12,5	DFH1IR	2xC100	600	opcja	-	-	6500	12	30,0	(R)EI30	●
CC100-25/Twarda	Twarda	2x12,5	DEFH1IR	2xC100	600	opcja	-	-	6500	12	30,0	(R)EI30	●
CC100-25/Hydro	Hydro	2x12,5	GMFH1I	2xC100	600	opcja	-	-	6500	12	26,0	(R)EI30	●
CC100-27,5/Ogień+ ⁴⁾	Ogień Plus	1x12,5+1x15,0	DF	2xC100	600	opcja	-	-	6500	12	29,0	(R)EI60	-
CC100-30/Ogień+	Ogień Plus	2x15,0	DF	2xC100	600	opcja	-	-	6500	12	32,0	(R)EI60	-
CC100-30/Twarda	Twarda	2x15,0	DEFH1IR	2xC100	600	opcja	-	-	6500	12	35,0	(R)EI60	●
CC100-30/Hydro	Hydro	2x15,0	GMFH1I	2xC100	600	opcja	-	-	6500	12	32,0	(R)EI60	●

¹⁾ Opinia techniczna ITB 1060/12/R33NK.²⁾ Europejska Ocena Techniczna ETA 15/0301.³⁾ W pomieszczeniach o wilgotności względnej powietrza do 85% w sekcjach narożnych na intensywne działanie wody zaleca się stosowanie płyt gipsowych z włóknami Nida Hydro (płaszczyzny poziome i pionowe w okolicach wanny, prysznicza itp.)⁴⁾ W systemie w klasie odporności ogniowej (R)EI60 w konfiguracji 1x12,5 mm + 1x15,0 mm możliwość zamiany płyty Nida Ogień Plus typ DF tylko na płytę Nida Woda Ogień Plus typ DFH2.ZUŻYCIE MATERIAŁÓW NA 1M² OKŁADZIN ŚCIENNYCH WOLNOSTOJĄCYCH W SYSTEMIE NIDA TYNK

Nazwa materiału	J.m.	Typ systemu Nida Tynk											
		CC100-25/Expert	CC100-25/Woda	CC100-25/Ogień Typ F	CC100-25/Ogień+	CC100-25/WodaOgień+	CC100-25/Cicha	CC100-25/Twarda	CC100-25/Hydro	CC100-27,5/Ogień+	CC100-30/Ogień+	CC100-30/Twarda	CC100-30/Hydro
		Zuzycie materiału na 1m ²											
Płyta Nida Expert 12,5 mm	m ²	2,0	-	-	-	-	-	-	-	-	-	-	-
Płyta Nida Woda 12,5 mm	m ²	-	2,0	-	-	-	-	-	-	-	-	-	-
Płyta Nida Ogień Typ F 12,5 mm	m ²	-	-	2,0	-	-	-	-	-	-	-	-	-
Płyta Nida Ogień Plus 12,5 mm	m ²	-	-	-	2,0	-	-	-	1,0	-	-	-	-
Płyta Nida Woda Ogień Plus 12,5 mm	m ²	-	-	-	-	2,0	-	-	-	-	-	-	-
Płyta Nida Cicha 12,5 mm	m ²	-	-	-	-	2,0	-	-	-	-	-	-	-
Płyta Nida Twarda 12,5 mm	m ²	-	-	-	-	-	2,0	-	-	-	-	-	-
Płyta Nida Hydro 12,5 mm	m ²	-	-	-	-	-	-	2,0	-	-	-	-	-
Płyta Nida Ogień Plus 15,0 mm	m ²	-	-	-	-	-	-	-	1,0	2,0	-	-	-
Płyta Nida Twarda 15,0 mm	m ²	-	-	-	-	-	-	-	-	-	2,0	-	-
Płyta Nida Hydro 15,0 mm	m ²	-	-	-	-	-	-	-	-	-	-	2,0	-
Profil Nida C100	mb	3,6	3,6	3,6	3,6	3,6	3,6	3,6	3,6	3,6	3,6	3,6	3,6
Profil Nida U100	mb	0,7	0,7	0,7	0,7	0,7	0,7	0,7	0,7	0,7	0,7	0,7	0,7
Element kotwiący ⁵⁾	szt.	0,9	0,9	0,9	0,9	0,9	0,9	0,9	0,9	0,9	0,9	0,9	0,9
Wkręty samowierzące FLAT HEAD 4,2x13 mm do blachy 1 mm	szt.	6,0	6,0	6,0	6,0	6,0	6,0	6,0	6,0	6,0	6,0	6,0	6,0
Blachowkręty Nida 3,5x25 mm	szt.	4,0	4,0	4,0	4,0	4,0	-	-	4,0	4,0	-	-	-
Blachowkręty Nida 3,5x35 mm	szt.	12,0	12,0	12,0	12,0	12,0	-	-	-	-	-	-	-
Blachowkręty Nida 3,5x45 mm	szt.	-	-	-	-	-	-	-	-	12,0	12,0	-	-
Wkręty FixDens 4,2x25 mm	szt.	-	-	-	-	-	4,0	4,0	-	-	-	4,0	-
Wkręty FixDens 4,2x42 mm	szt.	-	-	-	-	-	-	12,0	12,0	-	-	-	12,0
Blachowkręty Nida Hydro C5 3,5x25 mm	szt.	-	-	-	-	-	-	-	4,0	-	-	-	4,0
Blachowkręty Nida Hydro C5 3,5x41 mm	szt.	-	-	-	-	-	-	-	-	12,0	-	-	12,0
Taśma zbrojąca Nida	mb	1,4	1,4	1,4	1,4	1,4	1,4	1,4	1,4	1,4	1,4	1,4	1,4
Taśma izolacji akustycznej Nida	mb	0,6	0,6	0,6	0,6	0,6	0,6	0,6	0,6	0,6	0,6	0,6	0,6
Gips szpachlowy Nida Start	kg	0,6	0,6	0,6	0,6	0,6	0,6	-	-	0,6	0,6	-	-
Gips szpachlowy Nida Finish	kg	0,1	0,1	0,1	0,1	0,1	0,1	-	-	0,1	0,1	-	-
Gotowa masa szpachlowa Nida Hydromix ⁶⁾	kg	-	-	-	-	-	-	0,7	0,7	-	-	0,7	0,7
Wełna mineralna ⁷⁾	m ²	1,0	1,0	1,0	1,0	1,0	1,0	1,0	1,0	1,0	1,0	1,0	1,0

⁵⁾ Typ elementu kotwiącego dobrać indywidualnie pod względem typu podłoża oraz całkowitego ciężaru zabudowy.⁶⁾ W przypadku płyt gipsowo-włókowych z włóknami Nida Twarda alternatywnie stosować gips szpachlowy Nida Max.⁷⁾ Zastosowane wg wymagań.

Normy zużycia nie uwzględniają strat materiałowych.



nida Tynk

Klasa
odporności
ogniowej:
(R)EI60
(R)EI120Przyrost
izolacyjności
akustycznej:
12 dBMaksymalna
wysokość
zabudowy:
6500 mmCiężar 1m²
zabudowy:
34,0-46,0 kgNumer
dokumentu
związanego:
ETA 15/0301Deklaracja Właściwości Użytkowych:
DoP/Separate Lining System/0012/15.11.2016

SYSTEMY:

CC100-37,5; CC100-45

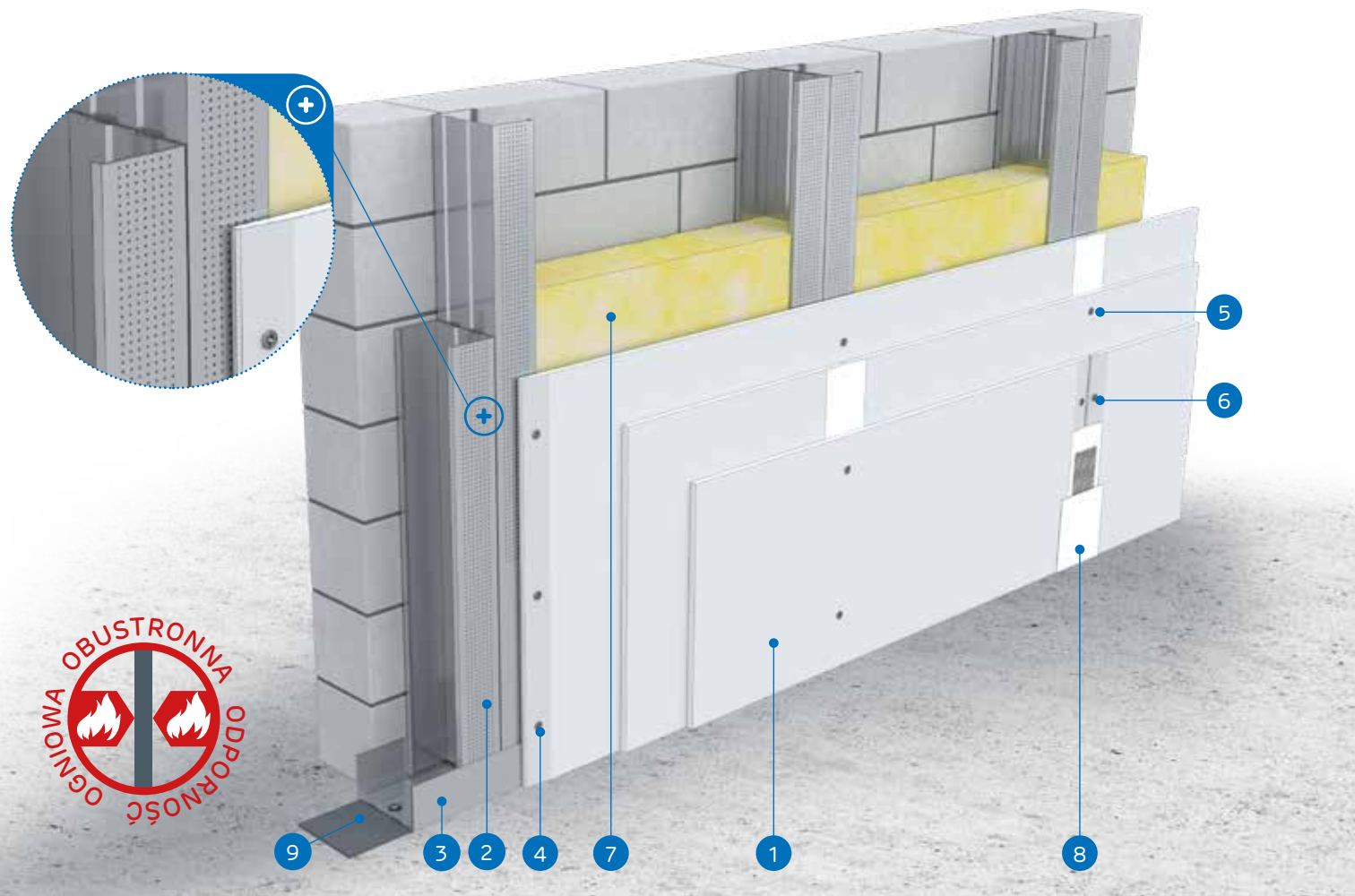

MATERIAŁY:

1. Płyta gipsowo-kartonowa Nida
2. Profil Nida 2x C100 (profile skręcone ze sobą środkami za pomocą wkrętów samowierzących FLAT HEAD 4,2x13 mm do blachy 1 mm)
3. Profil Nida U 100
4. Blachowkręty Nida 3,5 x 25 mm
5. Blachowkręty Nida 3,5 x 35 mm
6. Blachowkręty Nida 3,5 x 55 mm
7. Materiał izolacyjny wełna mineralna (opcja)
8. Spoina pomiędzy płytami g-k wykonana z masy gipsowej Nida z taśmą zbrojącą Nida
9. Taśma uszczelniająca do izolacji akustycznej Nida

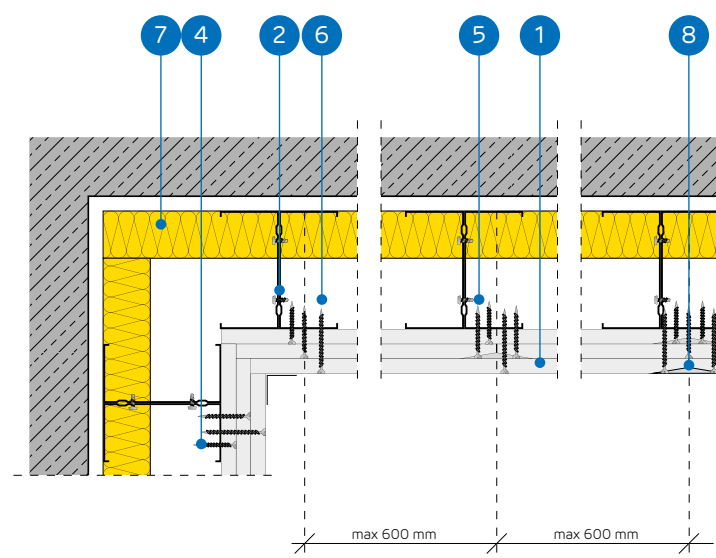

SYSTEM OKŁADZIN ŚCIENNYCH WOLNOSTOJĄCYCH NA ZDWOJONEJ KONSTRUKCJI NIDA CC100

PARAMETRY TECHNICZNE

Nazwa systemu Nida Tynk ²⁾	Poszycie płytami gipsowymi			Konstrukcja nośna		Materiał izolacyjny			Maksymalna wysokość ¹⁾ [mm]	Przyrost izolacyjności akustycznej ΔRw max [dB]	Ciężar zabudowy 1m ² [kg]	Klasa odporności ogniowej [min]	System specjalny
	Nida	Grubość [mm]	Oznaczenie wg normy	Typ profilu Nida	Rozstaw osiowy profili Nida [mm]	W zakresie izolacyjności akustycznej							
						Wełna mineralna	Grubość [mm]	Gęstość [kg/m ³]					
CC100-37,5/Ogień+	Ogień Plus	3x12,5	DF	2xC100	600	opcja	-	-	6500	12	34,0	(R)EI60	-
CC100-37,5/WodaOgień+	Woda Ogień Plus	3x12,5	DFH2	2xC100	600	opcja	-	-	6500	12	34,0	(R)EI60	-
CC100-37,5/Cicha	Cicha	3x12,5	DFH1IR	2xC100	600	opcja	-	-	6500	12	42,0	(R)EI60	●
CC100-37,5/Twarda	Twarda	3x12,5	DEFH1IR	2xC100	600	opcja	-	-	6500	12	42,0	(R)EI60	●
CC100-37,5/Hydro	Hydro	3x12,5	GMFH1I	2xC100	600	opcja	-	-	6500	12	36,0	(R)EI60	●
CC100-45/Ogień+ ³⁾	Ogień Plus	3x15,0	DF	2xC100	600	opcja	-	-	6500	12	46,0	(R)EI120	-
CC100-45/WodaOgień+ ³⁾	Woda Ogień Plus	3x15,0	DFH2	2xC100	600	opcja	-	-	6500	12	46,0	(R)EI120	-

¹⁾ Opinia techniczna ITB 1060/12/R33NK.²⁾ Europejska Ocena Techniczna ETA 15/0301.³⁾ W systemach w klasie odporności ogniowej (R)EI120 w konfiguracji 3x15,0 mm brak możliwości zamiany płyt.ZUŻYCIE MATERIAŁÓW NA 1M² OKŁADZIN ŚCIENNYCH WOLNOSTOJĄCYCH W SYSTEMIE NIDA TYNK

Nazwa materiału	J.m.	Typ systemu Nida Tynk						
		CC100-37,5/ Ogień+	CC100-37,5/ WodaOgień+	CC100-37,5/ Cicha	CC100-37,5/ Twarda	CC100-37,5/ Hydro	CC100-45/ Ogień+	CC100-45/ WodaOgień+
Zużycie materiału na 1m ²								
Płyta Nida Ogień Plus 12,5 mm	m ²	3,0	-	-	-	-	-	-
Płyta Nida Woda Ogień Plus 12,5 mm	m ²	-	3,0	-	-	-	-	-
Płyta Nida Cicha 12,5 mm	m ²	-	-	3,0	-	-	-	-
Płyta Nida Twarda 12,5 mm	m ²	-	-	-	3,0	-	-	-
Płyta Nida Hydro 12,5 mm	m ²	-	-	-	-	3,0	-	-
Płyta Nida Ogień Plus 15,0 mm	m ²	-	-	-	-	-	3,0	-
Płyta Nida Woda Ogień Plus 15,0 mm	m ²	-	-	-	-	-	-	3,0
Profil Nida C100	mb	3,6	3,6	3,6	3,6	3,6	3,6	3,6
Profil Nida U100	mb	0,7	0,7	0,7	0,7	0,7	0,7	0,7
Element kotwiący ⁴⁾	szt.	0,9	0,9	0,9	0,9	0,9	0,9	0,9
Wkręty samowierzące FLAT HEAD 4,2x13 mm do blachy 1 mm	szt.	6,0	6,0	6,0	6,0	6,0	6,0	6,0
Blachowkręty Nida 3,5x25 mm	szt.	4,0	4,0	-	-	-	4,0	4,0
Blachowkręty Nida 3,5x35 mm	szt.	4,0	4,0	-	-	-	-	-
Blachowkręty Nida 3,5x45 mm	szt.	-	-	-	-	-	4,0	4,0
Blachowkręty Nida 3,5x55 mm	szt.	12,0	12,0	-	-	-	-	-
Blachowkręty Nida 4,2x70 mm	szt.	-	-	-	-	-	12,0	12,0
Wkręty FixDens 4,2x25 mm	szt.	-	-	4,0	4,0	-	-	-
Wkręty FixDens 4,2x42 mm	szt.	-	-	4,0	4,0	-	-	-
Wkręty FixDens 4,2x60 mm	szt.	-	-	12,0	12,0	-	-	-
Blachowkręty Nida Hydro C5 3,5x25 mm	szt.	-	-	-	-	4,0	-	-
Blachowkręty Nida Hydro C5 3,5x41 mm	szt.	-	-	-	-	4,0	-	-
Blachowkręty Nida Hydro C5 3,5x55 mm	szt.	-	-	-	-	12,0	-	-
Taśma zbrojąca Nida	mb	1,4	1,4	1,4	1,4	1,4	1,4	1,4
Taśma izolacji akustycznej Nida	mb	0,6	0,6	0,6	0,6	0,6	0,6	0,6
Gips szpachlowy Nida Start	kg	0,9	0,9	0,9	-	-	0,9	0,9
Gips szpachlowy Nida Finish	kg	0,1	0,1	0,1	-	-	0,1	0,1
Gotowa masa szpachlowa Nida Hydromix ⁵⁾	kg	-	-	-	1,0	1,0	-	1,3
Wełna mineralna ⁶⁾	m ²	1,0	1,0	1,0	1,0	1,0	1,0	1,0

⁴⁾ Typ elementu kotwiącego dobrać indywidualnie pod względem typu podłoża oraz całkowitego ciężaru zabudowy.⁵⁾ W przypadku płyt gipsowo-włókowych z włóknami Nida Twarda alternatywnie stosować gips szpachlowy Nida Max.⁶⁾ Zastosowane wg wymagań.

Normy zużycia nie uwzględniają strat materiałowych.



nida Tynk

Klasa odporności ogniowej:
(R)EI90
(R)EI120Przyrost izolacyjności akustycznej:
12 dBMaksymalna wysokość zabudowy:
6500 mmCiężar 1m² zabudowy:
45,0-67,0 kgNumer dokumentu związanego:
ETA 15/0301Deklaracja Właściwości Użytkowych:
DoP/Separate Lining System/0012/15.11.2016

SYSTEMY:

CC100-50; CC100-55; CC100-60

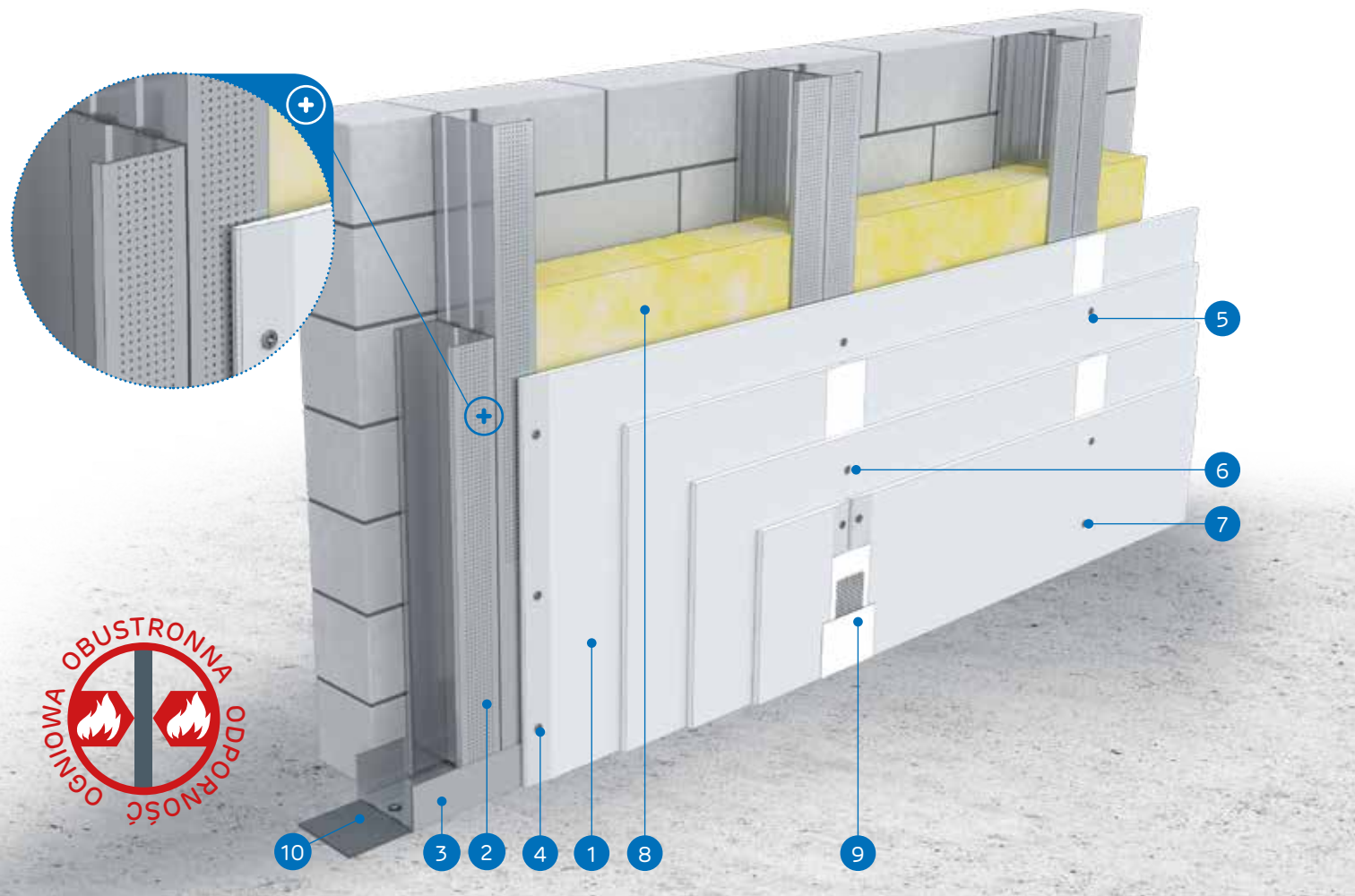

MATERIAŁY:

1. Płyta gipsowo-kartonowa Nida
2. Profil Nida 2x C100 (profile skręcone ze sobą środnikami za pomocą wkrętów samowiercących FLAT HEAD 4,2x13 mm do blachy 1 mm)
3. Profil Nida U 100
4. Blachowkręty Nida 3,5 x 25 mm
5. Blachowkręty Nida 3,5 x 35 mm
6. Blachowkręty Nida 3,5 x 55 mm
7. Blachowkręty Nida 4,2 x 70 mm
8. Materiał izolacyjny wełna mineralna (opcja)
9. Spoina pomiędzy płytami g-k wykonana z masy gipsowej Nida z taśmą zbrojącą Nida
10. Taśma uszczelniająca do izolacji akustycznej Nida

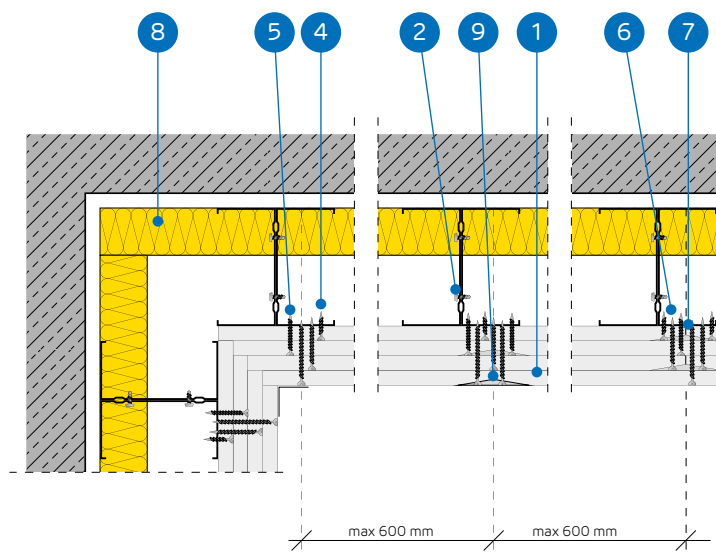

SYSTEM OKŁADZIN ŚCIENNYCH WOLNOSTOJĄCYCH NA ZDWOJONEJ KONSTRUKCJI NIDA CC100

PARAMETRY TECHNICZNE

Nazwa systemu Nida Tynk ²⁾	Poszycie płytami gipsowymi			Konstrukcja nośna		Materiał izolacyjny			Maksymalna wysokość ¹⁾	Przyrost izolacyjności akustycznej	Ciężar zabudowy 1m ²	Klasa odporności ogniowej	System specjalny
	Nida	Grubość [mm]	Oznaczenie wg normy	Typ profilu Nida	Rozstaw osiowy profili Nida [mm]	W zakresie izolacyjności akustycznej							
						Wełna mineralna	Grubość [mm]	Gęstość [kg/m ³]					
CC100-50/Ogień+	Ogień Plus	4x12,5	DF	2xC100	600	opcja	-	-	6500	12	45,0	(R)EI90	-
CC100-50/WodaOgień+	Woda Ogień Plus	4x12,5	DFH2	2xC100	600	opcja	-	-	6500	12	45,0	(R)EI90	-
CC100-50/Cicha	Cicha	4x12,5	DFH1IR	2xC100	600	opcja	-	-	6500	12	56,0	(R)EI90	●
CC100-50/Twarda	Twarda	4x12,5	DEFH1IR	2xC100	600	opcja	-	-	6500	12	56,0	(R)EI90	●
CC100-50/Hydro	Hydro	4x12,5	GMFH1I	2xC100	600	opcja	-	-	6500	12	48,0	(R)EI90	●
CC100-55/Ogień+	Ogień Plus	2x12,5+2x15,0	DF	2xC100	600	opcja	-	-	6500	12	53,0	(R)EI120	-
CC100-55/Twarda	Twarda	2x12,5+2x15,0	DEFH1IR	2xC100	600	opcja	-	-	6500	12	62,0	(R)EI120	●
CC100-55/Hydro	Hydro	2x12,5+2x15,0	GMFH1I	2xC100	600	opcja	-	-	6500	12	54,0	(R)EI120	●
CC100-60/Ogień+	Ogień Plus	4x15,0	DF	2xC100	600	opcja	-	-	6500	12	59,0	(R)EI120	-
CC100-60/Twarda	Twarda	4x15,0	DEFH1IR	2xC100	600	opcja	-	-	6500	12	67,0	(R)EI120	●
CC100-60/Hydro	Hydro	4x15,0	GMFH1I	2xC100	600	opcja	-	-	6500	12	59,0	(R)EI120	●

¹⁾ Opinia techniczna ITB 1060/12/R33NK.²⁾ Europejska Ocena Techniczna ETA 15/0301.ZUŻYCIE MATERIAŁÓW NA 1M² OKŁADZIN ŚCIENNYCH WOLNOSTOJĄCYCH W SYSTEMIE NIDA TYNK

Nazwa materiału	J.m.	Typ systemu Nida Tynk										
		CC100-50/Ogień+	CC100-50/WodaOgień+	CC100-50/Cicha	CC100-50/Twarda	CC100-50/Hydro	CC100-55/Ogień+	CC100-55/Twarda	CC100-55/Hydro	CC100-60/Ogień+	CC100-60/Twarda	CC100-60/Hydro
		Zużycie materiału na 1m ²										
Płyta Nida Ogień Plus 12,5 mm	m ²	4,0	-	-	-	-	2,0	-	-	-	-	-
Płyta Nida Woda Ogień Plus 12,5 mm	m ²	-	4,0	-	-	-	-	-	-	-	-	-
Płyta Nida Cicha 12,5 mm	m ²	-	-	4,0	-	-	-	-	-	-	-	-
Płyta Nida Twarda 12,5 mm	m ²	-	-	-	4,0	-	2,0	-	-	-	-	-
Płyta Nida Hydro 12,5 mm	m ²	-	-	-	-	4,0	-	2,0	-	-	-	-
Płyta Nida Ogień Plus 15,0 mm	m ²	-	-	-	-	-	2,0	-	4,0	-	-	-
Płyta Nida Twarda 15,0 mm	m ²	-	-	-	-	-	-	2,0	-	4,0	-	-
Płyta Nida Hydro 15,0 mm	m ²	-	-	-	-	-	-	-	2,0	-	-	4,0
Profil Nida C100	mb	3,6	3,6	3,6	3,6	3,6	3,6	3,6	3,6	3,6	3,6	3,6
Profil Nida U100	mb	0,7	0,7	0,7	0,7	0,7	0,7	0,7	0,7	0,7	0,7	0,7
Element kotwiący ³⁾	szt.	0,9	0,9	0,9	0,9	0,9	0,9	0,9	0,9	0,9	0,9	0,9
Wkręty samowiercące FLAT HEAD 4,2x13 mm do blachy 1 mm	szt.	6,0	6,0	6,0	6,0	6,0	6,0	6,0	6,0	6,0	6,0	6,0
Blachowkręty Nida 3,5x25 mm	szt.	4,0	4,0	-	-	-	4,0	-	4,0	-	4,0	-
Blachowkręty Nida 3,5x35 mm	szt.	4,0	4,0	-	-	-	-	-	-	-	-	-
Blachowkręty Nida 3,5x45 mm	szt.	-	-	-	-	-	4,0	-	4,0	-	4,0	-
Blachowkręty Nida 3,5x55 mm	szt.	4,0	4,0	-	-	-	4,0	-	4,0	-	4,0	-
Blachowkręty Nida 4,2x70 mm	szt.	12,0	12,0	-	-	-	12,0	-	12,0	-	12,0	-
Wkręty FixDens 4,2x25 mm	szt.	-	-	4,0	4,0	-	-	4,0	-	-	4,0	-
Wkręty FixDens 4,2x42 mm	szt.	-	-	4,0	4,0	-	-	4,0	-	-	4,0	-
Wkręty FixDens 4,2x60 mm	szt.	-	-	4,0	4,0	-	-	4,0	-	-	4,0	-
Wkręty FixDens 4,5x80 mm	szt.	-	-	12,0	12,0	-	-	12,0	-	-	12,0	-
Blachowkręty Nida Hydro C5 3,5x25 mm	szt.	-	-	-	-	4,0	-	-	4,0	-	-	4,0
Blachowkręty Nida Hydro C5 3,5x41 mm	szt.	-	-	-	-	4,0	-	-	4,0	-	-	4,0
Blachowkręty Nida Hydro C5 3,5x55 mm	szt.	-	-	-	-	4,0	-	-	4,0	-	-	4,0
Blachowkręty Nida Hydro C5 4,2x70 mm	szt.	-	-	-	-	12,0	-	-	12,0	-	-	12,0
Taśma zbrojąca Nida	mb	1,4	1,4	1,4	1,4	1,4	1,4	1,4	1,4	1,4	1,4	1,4
Taśma izolacji akustycznej Nida	mb	0,6	0,6	0,6	0,6	0,6	0,6	0,6	0,6	0,6	0,6	0,6
Gips szpachlowy Nida Start	kg	1,2	1,2	1,2	-	-	1,2	-	-	1,2	-	-
Gips szpachlowy Nida Finish	kg	0,1	0,1	0,1	-	-	0,1	-	-	0,1	-	-
Gotowa masa szpachlowa Nida Hydromix ⁴⁾	kg	-	-	-	1,3	1,3	-	1,3	1,3	-	1,3	1,3
Wełna mineralna ⁵⁾	m ²	1,0	1,0	1,0	1,0	1,0	1,0	1,0	1,0	1,0	1,0	1,0

³⁾ Typ elementu kotwiącego dobrać indywidualnie pod względem typu podłoża oraz całkowitego ciężaru zabudowy.⁴⁾ W przypadku płyt gipsowo-włónowych z włóknami Nida Twarda alternatywnie stosować gips szpachlowy Nida Max.⁵⁾ Zastosowane wg wymagań.

Normy zużycia nie uwzględniają strat materiałowych.



nida Tynk

Klasa odporności ogniowej:
(R)EI15
(R)EI30Maksymalna izolacyjność akustyczna:
49 dBMaksymalna wysokość zabudowy:
3880 mmCiężar 1m² zabudowy:
12,0-19,0 kgNumer dokumentu związanego:
Klasyfikacja ogniowaKlasyfikacja ogniowa:
LBO-074-KZ/22

SYSTEMY:

UAR50-12,5; UAR50-18

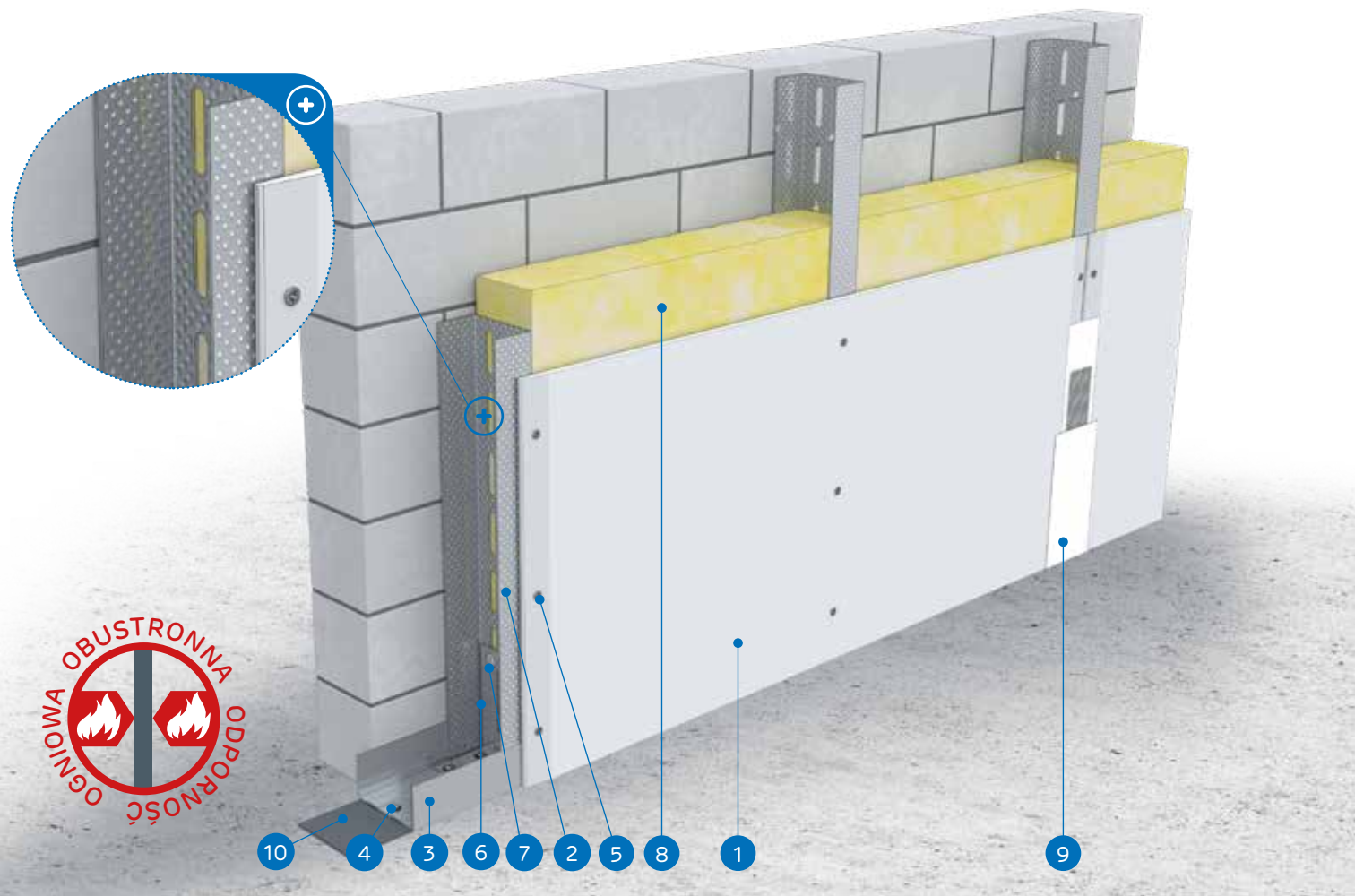

MATERIAŁY:

1. Płyta gipsowo-kartonowa Nida
2. Profil Nida UAR 50
3. Profil Nida U 50
4. Element kotwiący
5. Wkręty do blachy Nida 3,5 x 25 mm
6. Kątownik do profili UA 50
7. Śruba M8 typu FLAT HEAD z ząbkowaną nakrętką
8. Materiał izolacyjny wełna mineralna (opcja)
9. Spoina pomiędzy płytami g-k wykonana z masy gipsowej Nida z taśmą zbrojącą Nida
10. Taśma uszczelniająca do izolacji akustycznej Nida

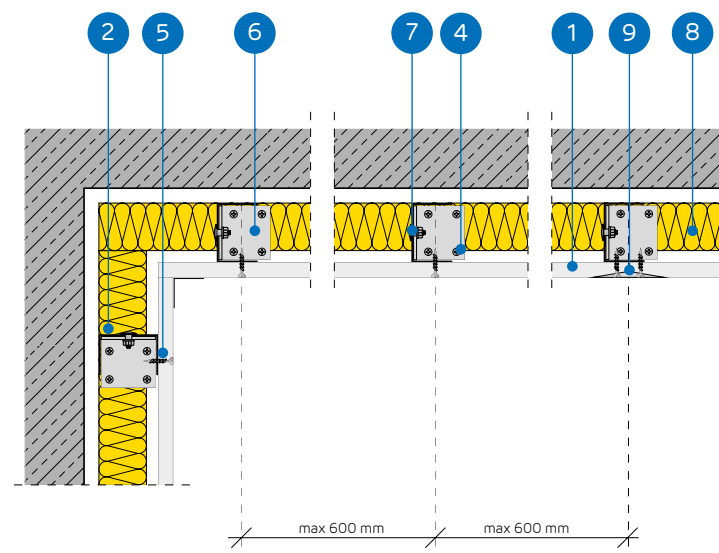

SYSTEM OKŁADZIN ŚCIENNYCH WOLNOSTOJĄCYCH NA KONSTRUKCJI NIDA UAR 50

PARAMETRY TECHNICZNE

Nazwa systemu Nida Tynk ¹⁾	Poszycie płytami gipsowymi			Konstrukcja nośna		Materiał izolacyjny			Maksymalna wysokość ²⁾	Izolacyjność akustyczna			Ciężar zabudowy 1m ²	Klasa odporności ogniowej	System specjalny
				Typ profilu Nida	Rozstaw profili Nida UAR50 [mm]	W zakresie izolacyjności akustycznej				Ra1 [dB]	Ra2 [dB]	Rw [dB]			
	Nida	Grubość [mm]	Oznaczenie wg normy			Wetna mineralna	Grubość [mm]	Gęstość [kg/m ³]	[mm]						
UAR50-12,5/Expert	Expert	12,5	A	UAR50	600	szklana/skalna	50	12	3880	34	32	28	12,0	-	-
UAR50-12,5/Woda ³⁾	Woda	12,5	H2	UAR50	600	szklana/skalna	50	12	3880	34	32	28	12,0	-	-
UAR50-12,5/Ogień+	Ogień Plus	12,5	DF	UAR50	600	szklana/skalna	50	12	3880	36	34	30	14,0	(R)EI15	-
UAR50-12,5/WodaOgień+	Woda Ogień Plus	12,5	DFH2	UAR50	600	szklana/skalna	50	12	3880	36	34	30	14,0	(R)EI15	-
UAR50-12,5/Cicha ⁴⁾	Cicha	12,5	DFH1IR	UAR50	600	szklana/skalna	50	12	3880	49 ⁴⁾	48	43	17,0	(R)EI15	●
UAR50-12,5/Twarda	Twarda	12,5	DEFH1IR	UAR50	600	szklana/skalna	50	12	3880	49 ⁴⁾	47	43	17,0	(R)EI15	●
UAR50-12,5/Hydro	Hydro	12,5	GMFH1I	UAR50	600	szklana/skalna	50	12	3880	36	34	30	15,0	(R)EI15	●
UAR50-18/Ogień+	Ogień Plus	18,0	DF	UAR50	600	szklana/skalna	50	12	3880	36	34	30	19,0	(R)EI30	-

¹⁾ Opinia techniczna ITB 1060/12/R33NK.²⁾ Klasyfikacja ogniowa LBO-074-KZ/22.³⁾ W pomieszczeniach o wilgotności względnej powietrza do 85% w sekcjach narożnych na intensywne działanie wody zaleca się stosowanie płyt gipsowych z włóknami Nida Hydro (płaszczyzny poziome i pionowe w okolicach wanny, prysznic itp.)⁴⁾ Izolacyjność akustyczna oszacowana na podstawie symulacji w programie INSUL dla układu: okładzina z płyty g-k + ściana masywna z bloczków gazobetonowych, gr. 11,5 cm, gęstość 600 kg/m³.ZUŻYCIE MATERIAŁÓW NA 1M² OKŁADZIN ŚCIENNYCH WOLNOSTOJĄCYCH W SYSTEMIE NIDA TYNK

Nazwa materiału	J.m.	Typ systemu Nida Tynk							
		UAR50-12,5/Expert	UAR50-12,5/Woda	UAR50-12,5/Ogień+	UAR50-12,5/WodaOgień+	UAR50-12,5/Cicha	UAR50-12,5/Twarda	UAR50-12,5/Hydro	UAR50-18/Ogień+
Zużycie materiału na 1m ²									
Płyta Nida Expert 12,5 mm	m ²	1,0	-	-	-	-	-	-	-
Płyta Nida Woda 12,5 mm	m ²	-	1,0	-	-	-	-	-	-
Płyta Nida Ogień Plus 12,5 mm	m ²	-	-	1,0	-	-	-	-	-
Płyta Nida Woda Ogień Plus 12,5 mm	m ²	-	-	-	1,0	-	-	-	-
Płyta Nida Cicha 12,5 mm	m ²	-	-	-	-	1,0	-	-	-
Płyta Nida Twarda 12,5 mm	m ²	-	-	-	-	-	1,0	-	-
Płyta Nida Hydro 12,5 mm	m ²	-	-	-	-	-	-	1,0	-
Płyta Nida Ogień Plus 18,0 mm	m ²	-	-	-	-	-	-	-	1,0
Profil ościeżnicowy Nida UAR50	mb	1,8	1,8	1,8	1,8	1,8	1,8	1,8	1,8
Profil Nida U50	mb	0,7	0,7	0,7	0,7	0,7	0,7	0,7	0,7
Kątownik Nida do profilu UA50	szt.	0,85	0,85	0,85	0,85	0,85	0,85	0,85	0,85
Śruba M8 typu FLAT HEAD z ząbkowaną nakrętką	szt.	2,0	2,0	2,0	2,0	2,0	2,0	2,0	2,0
Element kotwiący ⁵⁾	szt.	0,9	0,9	0,9	0,9	0,9	0,9	0,9	0,9
Wkręty do blachy 2 mm Nida 3,5x25 mm	szt.	12,0	12,0	12,0	12,0	-	-	-	-
Wkręty do blachy 2 mm Nida 3,5x35 mm	szt.	-	-	-	-	-	-	-	12,0
Wkręty do blachy 2 mm Nida Twarda 3,5x50 mm	szt.	-	-	-	-	12,0	12,0	-	-
Wkręty do blachy 2 mm Nida Hydro C5 3,5x25 mm	szt.	-	-	-	-	-	-	12,0	-
Taśma zbrojąca Nida	mb	1,4	1,4	1,4	1,4	1,4	1,4	1,4	1,4
Taśma izolacji akustycznej Nida	mb	0,6	0,6	0,6	0,6	0,6	0,6	0,6	0,6
Gips szpachlowy Nida Start	kg	0,3	0,3	0,3	0,3	0,3	-	-	0,3
Gips szpachlowy Nida Finish	kg	0,1	0,1	0,1	0,1	0,1	-	-	0,1
Gotowa masa szpachlowa Nida Hydromix ⁶⁾	kg	-	-	-	-	-	0,4	0,4	-
Wełna mineralna ⁷⁾	m ²	1,0	1,0	1,0	1,0	1,0	1,0	1,0	1,0

⁵⁾ Typ elementu kotwiącego dobiera indywidualnie pod względem typu podłoża oraz całkowitego ciężaru zabudowy.⁶⁾ W przypadku płyt gipsowo-wiórowych z włóknami Nida Twarda alternatywnie stosować gips szpachlowy Nida Max.⁷⁾ Zastosowane wg wymagań.

Normy zużycia nie uwzględniają strat materiałowych.



nida Tynk

Klasa
odporności
ogniowej:
(R)EI30
(R)EI60Maksymalna
izolacyjność
akustyczna:
50 dBMaksymalna
wysokość
zabudowy:
4050 mmCiężar 1m²
zabudowy:
20,0-35,0 kgNumer
dokumentu
związanego:
Klasyfikacja
ogniowaKlasyfikacja ogniowa:
LBO-074-KZ/22

SYSTEMY:

UAR50-25; UAR50-27,5; UAR50-30

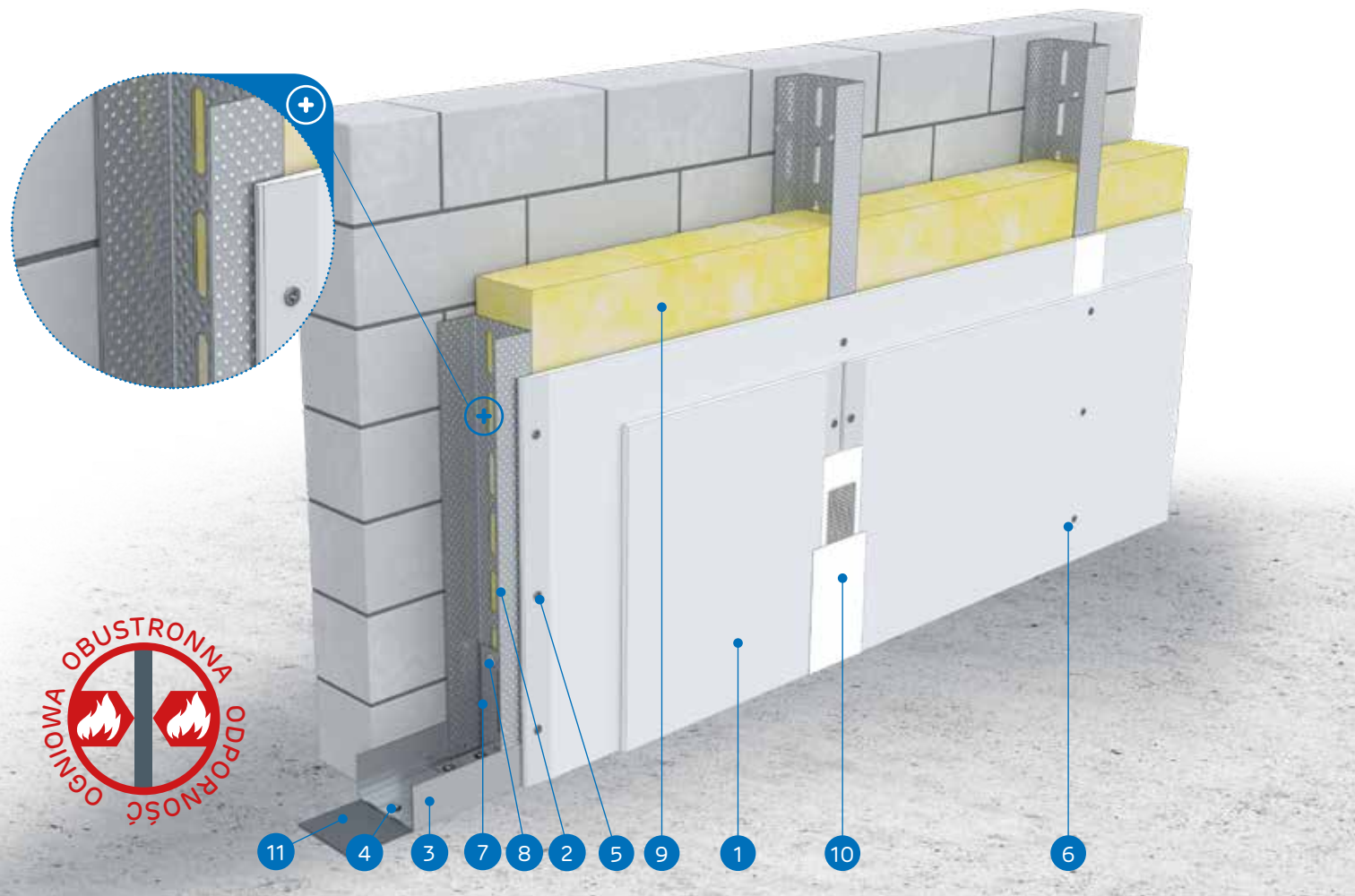

MATERIAŁY:

1. Płyta gipsowo-kartonowa Nida
2. Profil Nida UAR 50
3. Profil Nida U 50
4. Element kotwiący
5. Wkręty do blachy Nida 3,5 x 25 mm
6. Wkręty do blachy Nida 3,5 x 35 mm
7. Kątownik do profili UA 50
8. Śruba M8 typu FLAT HEAD z ząbkowaną nakrętką
9. Materiał izolacyjny wełna mineralna (opcja)
10. Spoina pomiędzy płytami g-k wykonana z masy gipsowej Nida z taśmą zbrojącą Nida
11. Taśma uszczelniająca do izolacji akustycznej Nida

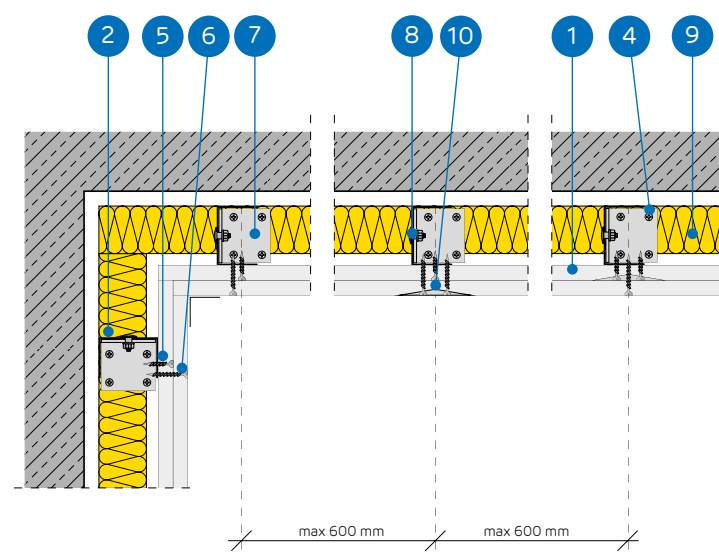

SYSTEM OKŁADZIN ŚCIENNYCH WOLNOSTOJĄCYCH NA KONSTRUKCJI NIDA UAR 50

PARAMETRY TECHNICZNE

Nazwa systemu Nida Tynk ²⁾	Poszycie płytami gipsowymi			Konstrukcja nośna		Materiał izolacyjny			Maksymalna wysokość ¹⁾	Izolacyjność akustyczna			Ciężar zabudowy 1m ²	Klasa odporności ogniowej	System specjalny
	Nida	Grubość [mm]	Oznaczenie wg normy	Typ profilu Nida	Rozstaw profili Nida UAR50 [mm]	W zakresie izolacyjności akustycznej				Rw [dB]	Ra1 [dB]	Ra2 [dB]			
UAR50-25/Expert	Expert	2x12,5	A	UAR50	600	szklana/skalna	50	12	4050	37	35	31	20,0	-	-
UAR50-25/Woda ³⁾	Woda	2x12,5	H2	UAR50	600	szklana/skalna	50	12	4050	37	35	31	20,0	-	-
UAR50-25/Ogień Typ F	Ogień Typ F	2x12,5	F	UAR50	600	szklana/skalna	50	12	4050	37	35	31	21,0	(R)EI30	-
UAR50-25/Ogień+	Ogień Plus	2x12,5	DF	UAR50	600	szklana/skalna	50	12	4050	40	38	35	24,0	(R)EI30	-
UAR50-25/WodaOgień+	Woda Ogień Plus	2x12,5	DFH2	UAR50	600	szklana/skalna	50	12	4050	40	38	35	24,0	(R)EI30	-
UAR50-25/Cicha	Cicha	2x12,5	DFH1IR	UAR50	600	szklana/skalna	50	12	4050	50 ⁵⁾	49	47	30,0	(R)EI30	●
UAR50-25/Twarda	Twarda	2x12,5	DEFH1IR	UAR50	600	szklana/skalna	50	12	4050	50 ⁵⁾	49	46	30,0	(R)EI30	●
UAR50-25/Hydro	Hydro	2x12,5	GMFH1I	UAR50	600	szklana/skalna	50	12	4050	40	38	35	26,0	(R)EI30	●
UAR50-27,5/Ogień+ ⁴⁾	Ogień Plus	1x12,5+1x15,0	DF	UAR50	600	szklana/skalna	50	12	4050	40	38	35	28,0	(R)EI60	-
UAR50-30/Ogień+	Ogień Plus	2x15	DF	UAR50	600	szklana/skalna	50	12	4050	41	40	37	31,0	(R)EI60	-
UAR50-30/Twarda	Twarda	2x15	DEFH1IR	UAR50	600	szklana/skalna	50	12	4050	49 ⁵⁾	48	46	35,0	(R)EI60	●
UAR50-30/Hydro	Hydro	2x15	GMFH1I	UAR50	600	szklana/skalna	50	12	4050	41	40	37	31,0	(R)EI60	●

¹⁾ Opinia techniczna ITB 1060/12/R33NK.²⁾ Klasyfikacja ogniowa LBO-074-KZ/22.³⁾ W pomieszczeniach o wilgotności względnej powietrza do 85% w sekcjach narażonych na intensywne działanie wody zaleca się stosowanie płyt gipsowych z włóknami Nida Hydro (płaszczyzny poziome i pionowe w okolicach wanny, prysznic itp.)⁴⁾ W systemie w klasie odporności ogniowej (R)EI60 w konfiguracji 1x12,5 mm + 1x15,0 mm możliwość zamiany płyty Nida Ogień Plus typ DF tylko na płytę Nida Woda Ogień Plus typ DFH2.⁵⁾ Izolacyjność akustyczna oszacowana na podstawie symulacji w programie INSUL dla układu: okładzina z płyty g-k + ściana masywna z bloczków gazobetonowych, gr. 11,5 cm, gęstość 600 kg/m³.ZUŻYCIE MATERIAŁÓW NA 1M² OKŁADZIN ŚCIENNYCH WOLNOSTOJĄCYCH W SYSTEMIE NIDA TYNK

Nazwa materiału	J.m.	Typ systemu Nida Tynk											
		UAR50-25/Expert	UAR50-25/Woda	UAR50-25/Ogień Typ F	UAR50-25/Ogień+	UAR50-25/WodaOgień+	UAR50-25/Cicha	UAR50-25/Twarda	UAR50-25/Hydro	UAR50-27,5/Ogień+	UAR50-30/Ogień+	UAR50-30/Twarda	UAR50-30/Hydro
Zużycie materiału na 1m ²													
Płyta Nida Expert 12,5 mm	m ²	2,0	-	-	-	-	-	-	-	-	-	-	-
Płyta Nida Woda 12,5 mm	m ²	-	2,0	-	-	-	-	-	-	-	-	-	-
Płyta Nida Ogień Typ F 12,5 mm	m ²	-	-	2,0	-	-	-	-	-	-	-	-	-
Płyta Nida Ogień Plus 12,5 mm	m ²	-	-	-	2,0	-	-	-	-	1,0	-	-	-
Płyta Nida Woda Ogień Plus 12,5 mm	m ²	-	-	-	-	2,0	-	-	-	-	-	-	-
Płyta Nida Cicha 12,5 mm	m ²	-	-	-	-	-	2,0	-	-	-	-	-	-
Płyta Nida Twarda 12,5 mm	m ²	-	-	-	-	-	-	2,0	-	-	-	-	-
Płyta Nida Hydro 12,5 mm	m ²	-	-	-	-	-	-	-	2,0	-	-	-	-
Płyta Nida Ogień Plus 15,0 mm	m ²	-	-	-	-	-	-	-	-	1,0	2,0	-	-
Płyta Nida Twarda 15,0 mm	m ²	-	-	-	-	-	-	-	-	-	-	2,0	-
Płyta Nida Hydro 15,0 mm	m ²	-	-	-	-	-	-	-	-	-	-	-	2,0
Profil ościeżnicowy Nida UAR50	mb	1,8	1,8	1,8	1,8	1,8	1,8	1,8	1,8	1,8	1,8	1,8	1,8
Profil Nida U50	mb	0,7	0,7	0,7	0,7	0,7	0,7	0,7	0,7	0,7	0,7	0,7	0,7
Kątownik Nida do profilu UA50	szt.	0,85	0,85	0,85	0,85	0,85	0,85	0,85	0,85	0,85	0,85	0,85	0,85
Śruba M8 typu FLAT HEAD z ząbkowaną nakrętką	szt.	2,0	2,0	2,0	2,0	2,0	2,0	2,0	2,0	2,0	2,0	2,0	2,0
Element kotwiący ⁶⁾	szt.	0,9	0,9	0,9	0,9	0,9	0,9	0,9	0,9	0,9	0,9	0,9	0,9
Wkręty do blachy 2 mm Nida 3,5x25 mm	szt.	4,0	4,0	4,0	4,0	4,0	-	-	-	4,0	4,0	-	-
Wkręty do blachy 2 mm Nida 3,5x35 mm	szt.	12,0	12,0	12,0	12,0	12,0	-	-	-	-	-	-	-
Wkręty do blachy 2 mm Nida 3,5x45 mm	szt.	-	-	-	-	-	-	-	-	12,0	12,0	-	-
Wkręty do blachy 2 mm Nida Twarda 3,5x50 mm	szt.	-	-	-	-	-	16,0	16,0	-	-	-	16,0	-
Wkręty do blachy 2 mm Nida Hydro C5 3,5x25 mm	szt.	-	-	-	-	-	-	-	4,0	-	-	-	4,0
Wkręty do blachy 2 mm Nida Hydro C5 3,5x41 mm	szt.	-	-	-	-	-	-	-	-	12,0	-	-	12,0
Taśma zbrojąca Nida	mb	1,4	1,4	1,4	1,4	1,4	1,4	1,4	1,4	1,4	1,4	1,4	1,4
Taśma izolacji akustycznej Nida	mb	0,6	0,6	0,6	0,6	0,6	0,6	0,6	0,6	0,6	0,6	0,6	0,6
Gips szpachlowy Nida Start	kg	0,6	0,6	0,6	0,6	0,6	0,6	-	-	0,6	0,6	-	-
Gips szpachlowy Nida Finish	kg	0,1	0,1	0,1	0,1	0,1	0,1	-	-	0,1	0,1	-	-
Gotowa masa szpachlowa Nida Hydromix ⁷⁾	kg	-	-	-	-	-	-	0,7	0,7	-	-	0,7	0,7
Wełna mineralna ⁸⁾	m ²	1,0	1,0	1,0	1,0	1,0	1,0	1,0	1,0	1,0	1,0	1,0	1,0

⁶⁾ Typ elementu kotwiącego dobiera indywidualnie pod względem typu podłoża oraz całkowitego ciężaru zabudowy.⁷⁾ W przypadku płyt gipsowo-włókowych z włóknami Nida Twarda alternatywnie stosować gips szpachlowy Nida Max.⁸⁾ Zastosowane wg wymagań.

Normy zużycia nie uwzględniają strat materiałowych.



nida Tynk

Klasa
odporności
ogniowej:
(R)EI60
(R)EI120Maksymalna
izolacyjność
akustyczna:
52 dBMaksymalna
wysokość
zabudowy:
4050 mmCiężar 1m²
zabudowy:
34,0-45,0 kgNumer
dokumentu
związanego:
Klasyfikacja
ogniowaKlasyfikacja ogniowa:
LBO-074-KZ/22

SYSTEMY:

UAR50-37,5; UAR50-45

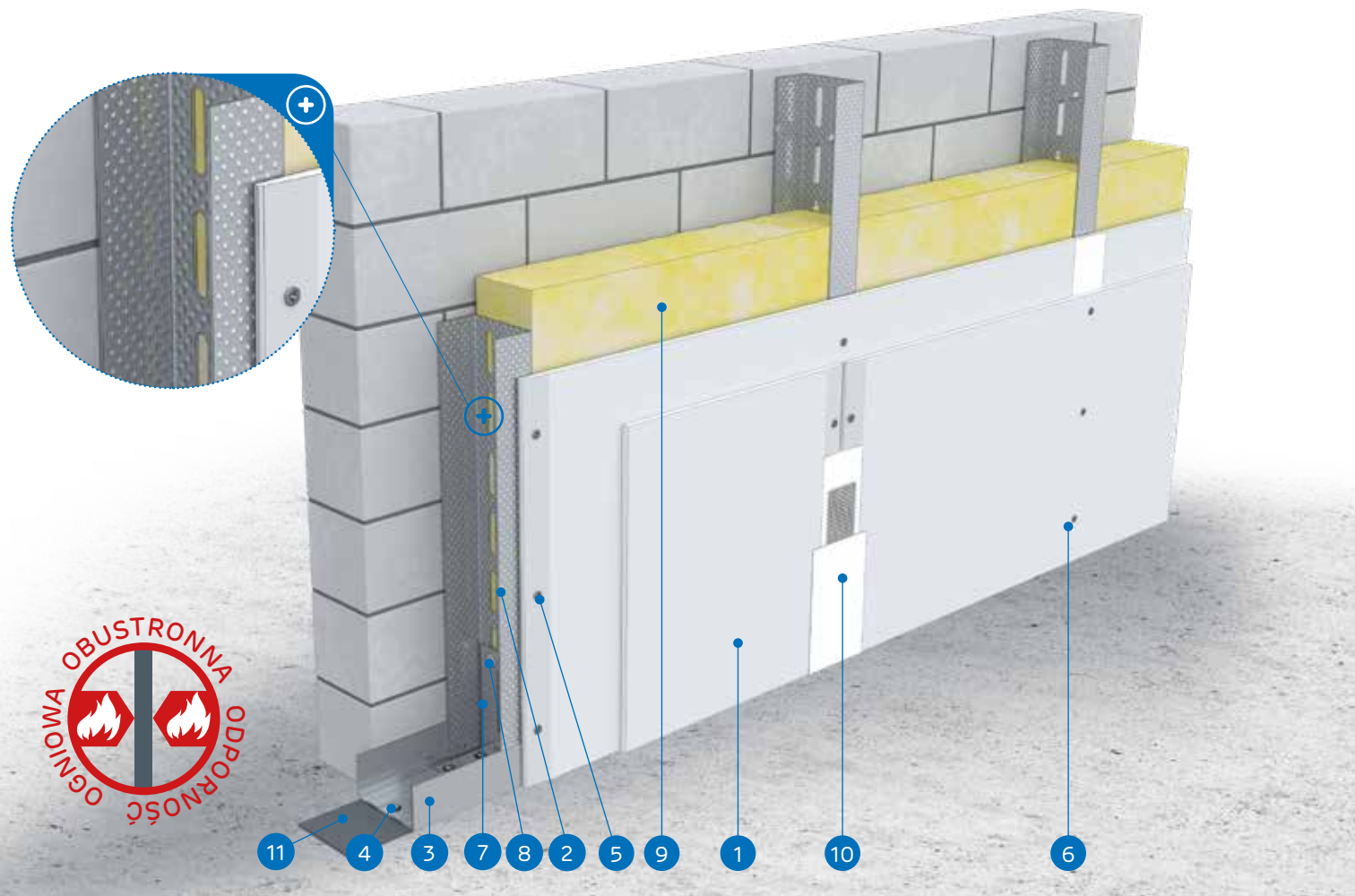

MATERIAŁY:

1. Płyta gipsowo-kartonowa Nida
2. Profil Nida UAR 50
3. Profil Nida U 50
4. Element kotwiący
5. Wkręty do blachy Nida 3,5 x 25 mm
6. Wkręty do blachy Nida 3,5 x 35 mm
7. Kątownik do profili UA 50
8. Śruba M8 typu FLAT HEAD z ząbkowaną nakrętką
9. Materiał izolacyjny wełna mineralna (opcja)
10. Spoina pomiędzy płytami g-k wykonana z masy gipsowej Nida z taśmą zbrojącą Nida
11. Taśma uszczelniająca do izolacji akustycznej Nida

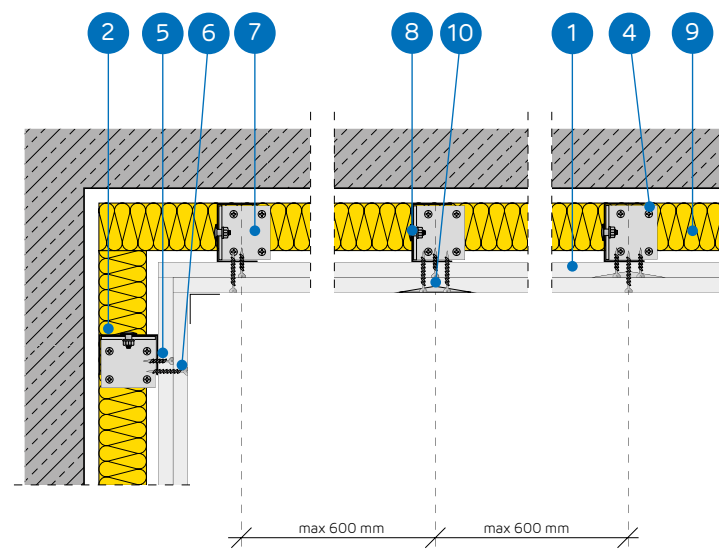

SYSTEM OKŁADZIN ŚCIENNYCH WOLNOSTOJĄCYCH NA KONSTRUKCJI NIDA UAR 50

PARAMETRY TECHNICZNE

Nazwa systemu Nida Tynk ¹⁾	Poszycie płytami gipsowymi			Konstrukcja nośna		Materiał izolacyjny			Maksymalna wysokość ¹⁾	Izolacyjność akustyczna			Ciężar zabudowy 1m ²	Klasa odporności ogniowej	System specjalny
				Typ profilu Nida	Rozstaw profili Nida UAR50 [mm]	W zakresie izolacyjności akustycznej				Rw [dB]	Ra1 [dB]	Ra2 [dB]			
	Nida	Grubość [mm]	Oznaczenie wg normy			Wełna mineralna	Grubość [mm]	Gęstość [kg/m ³]							
UAR50-37,5/Ogień+	Ogień Plus	3x12,5	DF	UAR50	600	szklana/skalna	50	12	4050	41	40	37	34,0	(R)EI60	-
UAR50-37,5/WodaOgień+	Woda Ogień Plus	3x12,5	DFH2	UAR50	600	szklana/skalna	50	12	4050	41	40	37	34,0	(R)EI60	-
UAR50-37,5/Cicha	Cicha	3x12,5	DFH1IR	UAR50	600	szklana/skalna	50	12	4050	51 ⁴⁾	50	48	43,0	(R)EI60	●
UAR50-37,5/Twarda	Twarda	3x12,5	DEFH1IR	UAR50	600	szklana/skalna	50	12	4050	50 ⁴⁾	50	47	43,0	(R)EI60	●
UAR50-37,5/Hydro	Hydro	3x12,5	GMFH1I	UAR50	600	szklana/skalna	50	12	4050	41	40	37	37,0	(R)EI60	●
UAR50-45/Ogień+ ³⁾	Ogień Plus	3x15,0	DF	UAR50	600	szklana/skalna	50	12	4050	41	40	37	45,0	(R)EI120	-
UAR50-45/WodaOgień+ ³⁾	Woda Ogień Plus	3x15,0	DFH2	UAR50	600	szklana/skalna	50	12	4050	41	40	37	45,0	(R)EI120	-

¹⁾ Opinia techniczna ITB 1060/12/R33NK.²⁾ Klasyfikacja ogniowa LBO-074-KZ/22.³⁾ W systemach w klasie odporności ogniowej (R)EI120 w konfiguracji 3x15,0 mm brak możliwości zamiany płyt.⁴⁾ Izolacyjność akustyczna oszacowana na podstawie symulacji w programie INSUL dla układu: okładzina z płyty g-k + ściana masywna z bloczków gazobetonowych, gr. 11,5 cm, gęstość 600 kg/m³.ZUŻYCIE MATERIAŁÓW NA 1M² OKŁADZIN ŚCIENNYCH WOLNOSTOJĄCYCH W SYSTEMIE NIDA TYNK

Nazwa materiału	J.m.	Typ systemu Nida Tynk						
		UAR50-37,5/Ogień+	UAR50-37,5/WodaOgień+	UAR50-37,5/Cicha	UAR50-37,5/Twarda	UAR50-37,5/Hydro	UAR50-45/Ogień+	UAR50-45/WodaOgień+
Zuzycie materiału na 1m ²								
Płyta Nida Ogień Plus 12,5 mm	m ²	3,0	-	-	-	-	-	-
Płyta Nida Woda Ogień Plus 12,5 mm	m ²	-	3,0	-	-	-	-	-
Płyta Nida Cicha 12,5 mm	m ²	-	-	3,0	-	-	-	-
Płyta Nida Twarda 12,5 mm	m ²	-	-	-	3,0	-	-	-
Płyta Nida Hydro 12,5 mm	m ²	-	-	-	-	3,0	-	-
Płyta Nida Ogień Plus 15,0 mm	m ²	-	-	-	-	-	3,0	-
Płyta Nida Woda Ogień Plus 15,0 mm	m ²	-	-	-	-	-	-	3,0
Profil ościeżnicowy Nida UAR50	mb	1,8	1,8	1,8	1,8	1,8	1,8	1,8
Profil Nida U50	mb	0,7	0,7	0,7	0,7	0,7	0,7	0,7
Kątownik Nida do profilu UA50	szt.	0,85	0,85	0,85	0,85	0,85	0,85	0,85
Śruba M8 typu FLAT HEAD z ząbkowaną nakrętką	szt.	2,0	2,0	2,0	2,0	2,0	2,0	2,0
Element kotwiący ⁵⁾	szt.	0,9	0,9	0,9	0,9	0,9	0,9	0,9
Wkręty do blachy 2 mm Nida 3,5x25 mm	szt.	4,0	4,0	-	-	-	4,0	4,0
Wkręty do blachy 2 mm Nida 3,5x35 mm	szt.	4,0	4,0	-	-	-	-	-
Wkręty do blachy 2 mm Nida 3,5x45 mm	szt.	-	-	-	-	-	4,0	4,0
Wkręty do blachy 2 mm Nida 3,5x55 mm	szt.	12,0	12,0	-	-	-	-	-
Wkręty do blachy 2 mm Nida 4,2x70 mm	szt.	-	-	-	-	-	12,0	12,0
Wkręty do blachy 2 mm Nida Twarda 3,5x50 mm	szt.	-	-	8,0	8,0	-	-	-
Wkręty do blachy 2 mm Nida Twarda 4,2x65 mm	szt.	-	-	12,0	12,0	-	-	-
Wkręty do blachy 2 mm Nida Hydro C5 3,5x25 mm	szt.	-	-	-	-	4,0	-	-
Wkręty do blachy 2 mm Nida Hydro C5 3,5x41 mm	szt.	-	-	-	-	4,0	-	-
Wkręty do blachy 2 mm Nida Hydro C5 3,5x55 mm	szt.	-	-	-	-	12,0	-	-
Taśma zbrojąca Nida	mb	1,4	1,4	1,4	1,4	1,4	1,4	1,4
Taśma izolacji akustycznej Nida	mb	0,6	0,6	0,6	0,6	0,6	0,6	0,6
Gips szpachlowy Nida Start	kg	0,9	0,9	0,9	-	-	0,9	0,9
Gips szpachlowy Nida Finish	kg	0,1	0,1	0,1	-	-	0,1	0,1
Gotowa masa szpachlowa Nida Hydromix ⁶⁾	kg	-	-	-	1,0	1,0	-	1,3
Wełna mineralna ⁷⁾	m ²	1,0	1,0	1,0	1,0	1,0	1,0	1,0

⁵⁾ Typ elementu kotwiącego dobrać indywidualnie pod względem typu podłoża oraz całkowitego ciężaru zabudowy.⁶⁾ W przypadku płyt gipsowo-wiórowych z włóknami Nida Twarda alternatywnie stosować gips szpachlowy Nida Max.⁷⁾ Zastosowane wg wymagań.

Normy zużycia nie uwzględniają strat materiałowych.

nida Tynk

Klasa odporności ogniowej:
(R)EI90
(R)EI120Maksymalna izolacyjność akustyczna:
51 dBMaksymalna wysokość zabudowy:
4050 mmCiężar 1m² zabudowy:
45,0-66,0 kgNumer dokumentu związanego:
Klasyfikacja ogniowaKlasyfikacja ogniowa:
LBO-074-KZ/22

SYSTEMY:

UAR50-50; UAR50-55; UAR50-60

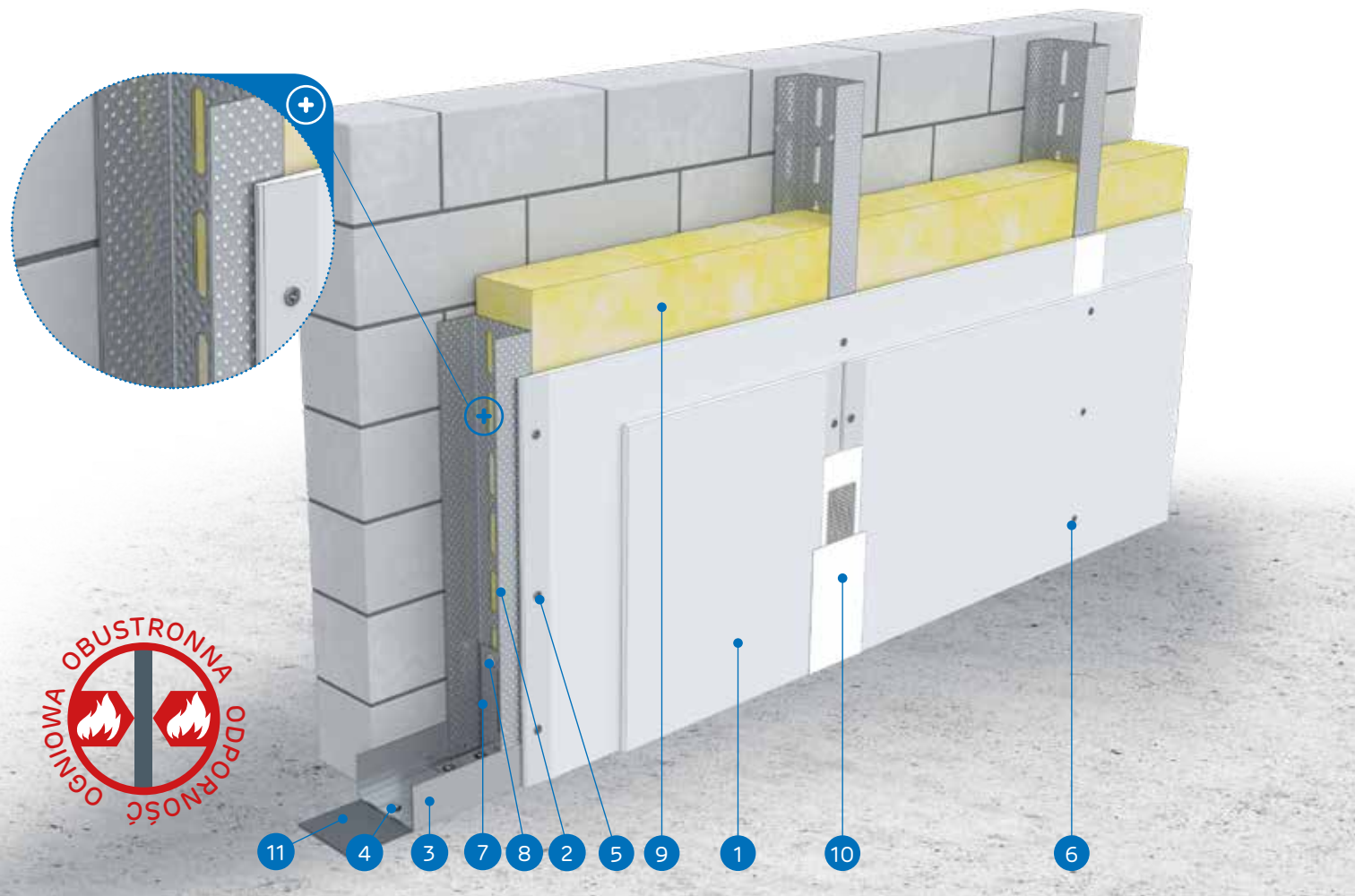

MATERIAŁY:

1. Płyta gipsowo-kartonowa Nida
2. Profil Nida UAR 50
3. Profil Nida U 50
4. Element kotwiący
5. Wkręty do blachy Nida 3,5 x 25 mm
6. Wkręty do blachy Nida 3,5 x 35 mm
7. Kątownik do profili UA 50
8. Śruba M8 typu FLAT HEAD z ząbkowaną nakrętką
9. Materiał izolacyjny wełna mineralna (opcja)
10. Spoina pomiędzy płytami g-k wykonana z masy gipsowej Nida z taśmą zbrojącą Nida
11. Taśma uszczelniająca do izolacji akustycznej Nida

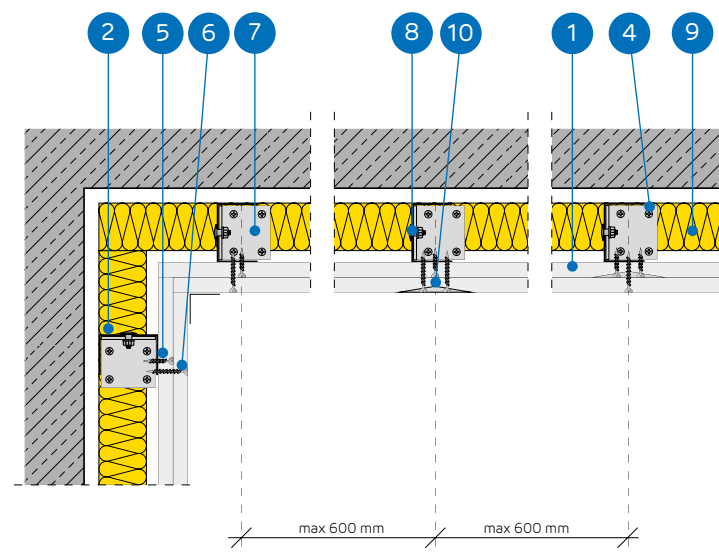

SYSTEM OKŁADZIN ŚCIENNYCH WOLNOSTOJĄCYCH NA KONSTRUKCJI NIDA UAR 50

PARAMETRY TECHNICZNE

Nazwa systemu Nida Tynk ²⁾	Poszycie płytami gipsowymi			Konstrukcja nośna	Rozstaw profili Nida UAR50 [mm]	Materiał izolacyjny			Maksymalna wysokość ¹⁾ [mm]	Izolacyjność akustyczna			Ciężar zabudowy 1m ² [kg]	Klasa odporności ogniowej [min]	System specjalny
	Nida	Grubość [mm]	Oznaczenie wg normy			W zakresie izolacyjności akustycznej									
						Włena mineralna	Grubość [mm]	Gęstość [kg/m ³]		Rw [dB]	Ra1 [dB]	Ra2 [dB]			
UAR50-50/Ogień+	Ogień Plus	4x12,5	DF	UAR50	600	szklana/skalna	50	14	4050	41	40	38	45,0	(R)EI90	-
UAR50-50/WodaOgień+	Woda Ogień Plus	4x12,5	DFH2	UAR50	600	szklana/skalna	50	14	4050	41	40	38	45,0	(R)EI90	-
UAR50-50/Cicha	Cicha	4x12,5	DFH1IR	UAR50	600	szklana/skalna	50	14	4050	51 ³⁾	51	49	56,0	(R)EI90	●
UAR50-50/Twarda	Twarda	4x12,5	DEFH1IR	UAR50	600	szklana/skalna	50	14	4050	51 ³⁾	50	48	56,0	(R)EI90	●
UAR50-50/Hydro	Hydro	4x12,5	GMFH1I	UAR50	600	szklana/skalna	50	14	4050	41	40	38	48,0	(R)EI90	●
UAR50-55/Ogień+	Ogień Plus	2x12,5+2x15,0	DF	UAR50	600	szklana/skalna	50	14	4050	41	40	38	52,0	(R)EI120	-
UAR50-55/Twarda	Twarda	2x12,5+2x15,0	DEFH1IR	UAR50	600	szklana/skalna	50	14	4050	51 ³⁾	50	48	61,0	(R)EI120	●
UAR50-55/Hydro	Hydro	2x12,5+2x15,0	GMFH1I	UAR50	600	szklana/skalna	50	14	4050	41	40	38	53,0	(R)EI120	●
UAR50-60/Ogień+	Ogień Plus	4x15,0	DF	UAR50	600	szklana/skalna	50	14	4050	42	41	39	59,0	(R)EI120	-
UAR50-60/Twarda	Twarda	4x15,0	DEFH1IR	UAR50	600	szklana/skalna	50	14	4050	51 ³⁾	50	48	66,0	(R)EI120	●
UAR50-60/Hydro	Hydro	4x15,0	GMFH1I	UAR50	600	szklana/skalna	50	14	4050	42	41	39	59,0	(R)EI120	●

¹⁾ Opinia techniczna ITB 1060/12/R33NK.²⁾ Klasyfikacja ogniowa LBO-074-KZ/22.³⁾ Izolacyjność akustyczna oszacowana na podstawie symulacji w programie INSUL dla układu: okładzina z płyty g-k + ściana masywna z bloczków gazobetonowych, gr. 11,5 cm, gęstość 600 kg/m³.ZUŻYCIE MATERIAŁÓW NA 1M² OKŁADZIN ŚCIENNYCH WOLNOSTOJĄCYCH W SYSTEMIE NIDA TYNK

Nazwa materiału	J.m.	Typ systemu Nida Tynk										
		UAR50-50/Ogień+	UAR50-50/WodaOgień+	UAR50-50/Cicha	UAR50-50/Twarda	UAR50-50/Hydro	UAR50-55/Ogień+	UAR50-55/Twarda	UAR50-55/Hydro	UAR50-60/Ogień+	UAR50-60/Twarda	UAR50-60/Hydro
		Zużycie materiału na 1m ²										
Płyta Nida Ogień Plus 12,5 mm	m ²	4,0	-	-	-	-	2,0	-	-	-	-	-
Płyta Nida Woda Ogień Plus 12,5 mm	m ²	-	4,0	-	-	-	-	-	-	-	-	-
Płyta Nida Cicha 12,5 mm	m ²	-	-	4,0	-	-	-	-	-	-	-	-
Płyta Nida Twarda 12,5 mm	m ²	-	-	-	4,0	-	2,0	-	-	-	-	-
Płyta Nida Hydro 12,5 mm	m ²	-	-	-	-	4,0	-	2,0	-	-	-	-
Płyta Nida Ogień Plus 15,0 mm	m ²	-	-	-	-	-	2,0	-	-	4,0	-	-
Płyta Nida Twarda 15,0 mm	m ²	-	-	-	-	-	-	2,0	-	-	4,0	-
Płyta Nida Hydro 15,0 mm	m ²	-	-	-	-	-	-	-	2,0	-	-	4,0
Profil ościeżnicowy Nida UAR50	mb	1,8	1,8	1,8	1,8	1,8	1,8	1,8	1,8	1,8	1,8	1,8
Profil Nida U50	mb	0,7	0,7	0,7	0,7	0,7	0,7	0,7	0,7	0,7	0,7	0,7
Kątownik Nida do profilu UA50	szt.	0,85	0,85	0,85	0,85	0,85	0,85	0,85	0,85	0,85	0,85	0,85
Śruba M8 typu FLAT HEAD z ząbkowaną nakrętką	szt.	2,0	2,0	2,0	2,0	2,0	2,0	2,0	2,0	2,0	2,0	2,0
Element kotwiący ⁴⁾	szt.	0,9	0,9	0,9	0,9	0,9	0,9	0,9	0,9	0,9	0,9	0,9
Wkręty do blachy 2 mm Nida 3,5x25 mm	szt.	4,0	4,0	-	-	-	4,0	-	-	4,0	-	-
Wkręty do blachy 2 mm Nida 3,5x35 mm	szt.	4,0	4,0	-	-	-	-	-	-	-	-	-
Wkręty do blachy 2 mm Nida 3,5x45 mm	szt.	-	-	-	-	-	4,0	-	-	4,0	-	-
Wkręty do blachy 2 mm Nida 3,5x55 mm	szt.	4,0	4,0	-	-	-	4,0	-	-	4,0	-	-
Wkręty do blachy 2 mm Nida 4,2x70 mm	szt.	12,0	12,0	-	-	-	-	-	12,0	-	-	-
Wkręty do blachy 2 mm Nida Twarda 3,5x50 mm	szt.	-	-	8,0	8,0	-	-	8,0	-	-	8,0	-
Wkręty do blachy 2 mm Nida Twarda 4,2x65 mm	szt.	-	-	4,0	4,0	-	-	4,0	-	-	4,0	-
Wkręty do blachy 2 mm Nida Twarda 4,2x75 mm	szt.	-	-	12,0	12,0	-	-	12,0	-	-	12,0	-
Wkręty do blachy 2 mm Nida Hydro C5 3,5x25 mm	szt.	-	-	-	-	4,0	-	-	4,0	-	-	4,0
Wkręty do blachy 2 mm Nida Hydro C5 3,5x41 mm	szt.	-	-	-	-	4,0	-	-	4,0	-	-	4,0
Wkręty do blachy 2 mm Nida Hydro C5 3,5x55 mm	szt.	-	-	-	-	4,0	-	-	4,0	-	-	4,0
Wkręty do blachy 2 mm Nida Hydro C5 4,2x70 mm	szt.	-	-	-	-	12,0	-	-	12,0	-	-	12,0
Taśma zbrojąca Nida	mb	1,4	1,4	1,4	1,4	1,4	1,4	1,4	1,4	1,4	1,4	1,4
Taśma izolacji akustycznej Nida	mb	0,6	0,6	0,6	0,6	0,6	0,6	0,6	0,6	0,6	0,6	0,6
Gips szpachlowy Nida Start	kg	1,2	1,2	1,2	-	-	1,2	-	-	1,2	-	-
Gips szpachlowy Nida Finish	kg	0,1	0,1	0,1	-	-	0,1	-	-	0,1	-	-
Gotowa masa szpachlowa Nida Hydromix ⁵⁾	kg	-	-	-	1,3	1,3	-	1,3	1,3	-	1,3	1,3
Wełna mineralna ⁶⁾	m ²	1,0	1,0	1,0	1,0	1,0	1,0	1,0	1,0	1,0	1,0	1,0

⁴⁾ Typ elementu kotwiącego dobiera indywidualnie pod względem typu podłoża oraz całkowitego ciężaru zabudowy.⁵⁾ W przypadku płyt gipsowo-włónowych z włóknami Nida Twarda alternatywnie stosować gips szpachlowy Nida Max.⁶⁾ Zastosowane wg wymagań.

Normy zużycia nie uwzględniają strat materiałowych.

nida Tynk

Klasa odporności ogniowej:
(R)EI15
(R)EI30Maksymalna izolacyjność akustyczna:
50 dBMaksymalna wysokość zabudowy:
5130 mmCiężar 1m² zabudowy:
13,0-20,0 kgNumer dokumentu związanego:
Klasyfikacja ogniowaKlasyfikacja ogniowa:
LBO-074-KZ/22

SYSTEMY:

UAR75-12,5; UAR75-18

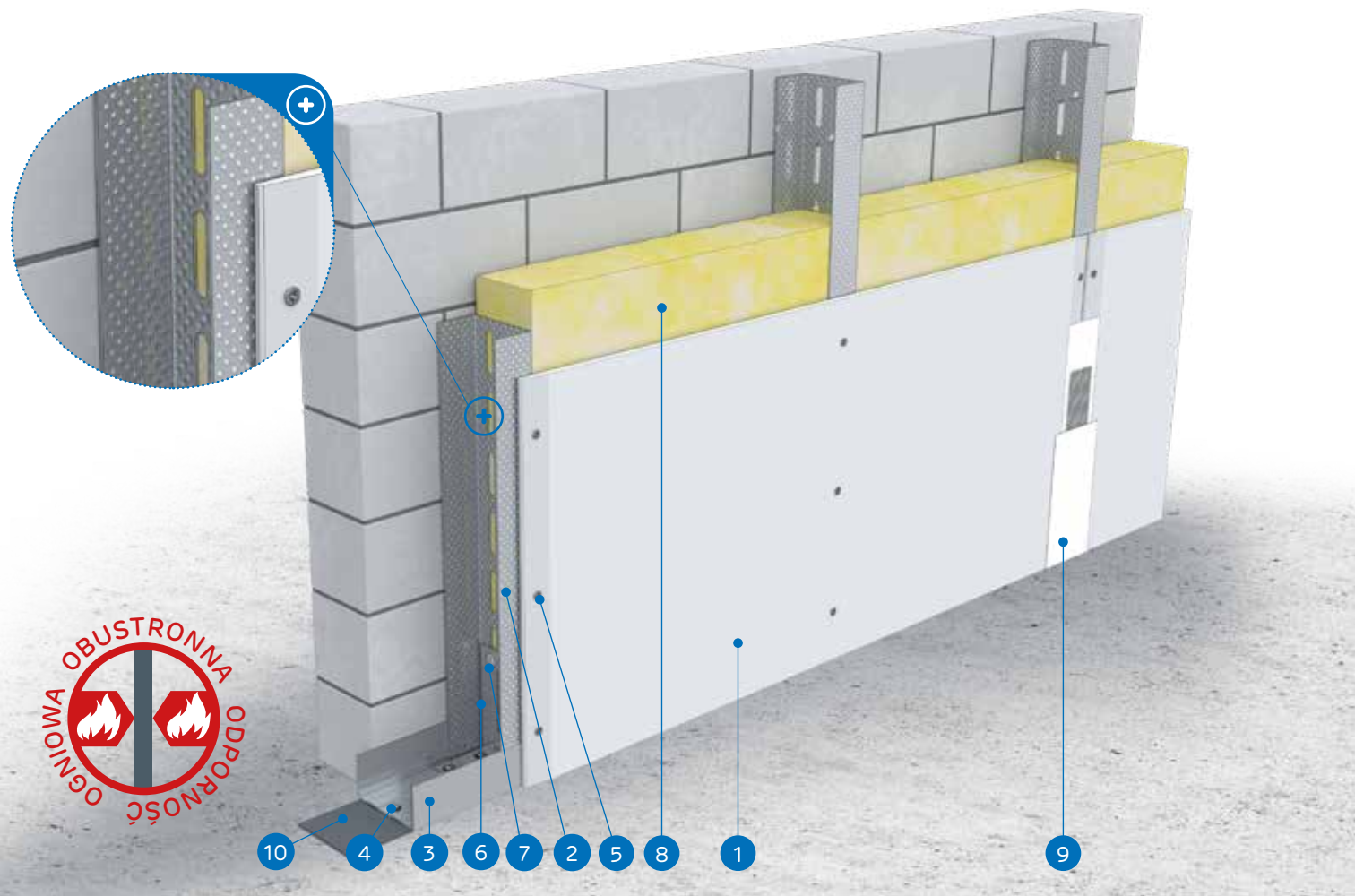

MATERIAŁY:

1. Płyta gipsowo-kartonowa Nida
2. Profil Nida UAR 75
3. Profil Nida U 75
4. Element kotwiący
5. Wkręty do blachy Nida 3,5 x 25 mm
6. Kątownik do profili UA 75
7. Śruba M8 typu FLAT HEAD z ząbkowaną nakrętką
8. Materiał izolacyjny wełna mineralna (opcja)
9. Spoina pomiędzy płytami g-k wykonana z masy gipsowej Nida z taśmą zbrojącą Nida
10. Taśma uszczelniająca do izolacji akustycznej Nida

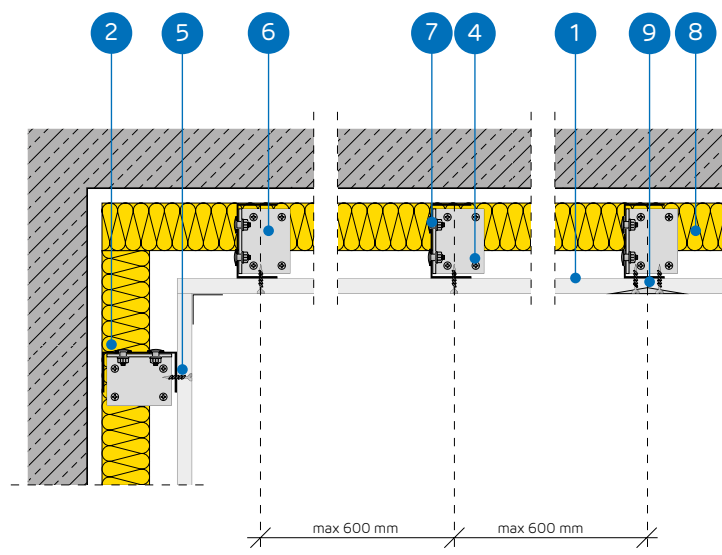

SYSTEM OKŁADZIN ŚCIENNYCH WOLNOSTOJĄCYCH NA KONSTRUKCJI NIDA UAR 75

PARAMETRY TECHNICZNE

Nazwa systemu Nida Tynk ¹⁾	Poszycie płytami gipsowymi			Konstrukcja nośna	Materiał izolacyjny			Maksymalna wysokość ²⁾	Izolacyjność akustyczna			Ciężar zabudowy 1m ²	Klasa odporności ogniowej	System specjalny	
					W zakresie izolacyjności akustycznej				Rw [dB]	Ra1 [dB]	Ra2 [dB]				
	Nida	Grubość [mm]	Oznaczenie wg normy	Typ profilu Nida	Rozstaw profilu Nida UAR75 [mm]	Wełna mineralna	Grubość [mm]	Gęstość [kg/m ³]				[mm]	[kg]	[min]	
UAR75-12,5/Expert	Expert	12,5	A	UAR75	600	szklana/skalna	50	12	5130	34	32	28	13,0	-	-
UAR75-12,5/Woda ³⁾	Woda	12,5	H2	UAR75	600	szklana/skalna	50	12	5130	34	32	28	13,0	-	-
UAR75-12,5/Ogień+	Ogień Plus	12,5	DF	UAR75	600	szklana/skalna	50	12	5130	36	34	30	15,0	(R)EI15	-
UAR75-12,5/WodaOgień+	Woda Ogień Plus	12,5	DFH2	UAR75	600	szklana/skalna	50	12	5130	36	34	30	15,0	(R)EI15	-
UAR75-12,5/Cicha	Cicha	12,5	DFH1IR	UAR75	600	szklana/skalna	75	12	5130	50 ⁴⁾	49	46	18,0	(R)EI15	●
UAR75-12,5/Twarda	Twarda	12,5	DEFH1IR	UAR75	600	szklana/skalna	75	12	5130	49 ⁴⁾	48	45	18,0	(R)EI15	●
UAR75-12,5/Hydro	Hydro	12,5	GMFH1I	UAR75	600	szklana/skalna	50	12	5130	36	34	30	16,0	(R)EI15	●
UAR75-18/Ogień+	Ogień Plus	18,0	DF	UAR75	600	szklana/skalna	50	12	5130	36	34	30	20,0	(R)EI30	-

¹⁾ Opinia techniczna ITB 1060/12/R33NK.²⁾ Klasyfikacja ogniowa LBO-074-KZ/22.³⁾ W pomieszczeniach o wilgotności względnej powietrza do 85% w sekcjach narożnych na intensywne działanie wody zaleca się stosowanie płyt gipsowych z włóknami Nida Hydro (płaszczyzny poziome i pionowe w okolicach wanny, prysznic itp.)⁴⁾ Izolacyjność akustyczna oszacowana na podstawie symulacji w programie INSUL dla układu: okładzina z płyty g-k + ściana masywna z bloków gazobetonowych, gr. 11,5 cm, gęstość 600 kg/m³.ZUŻYCIE MATERIAŁÓW NA 1M² OKŁADZIN ŚCIENNYCH WOLNOSTOJĄCYCH W SYSTEMIE NIDA TYNK

Nazwa materiału	J.m.	Typ systemu Nida Tynk							
		UAR75-12,5/Expert	UAR75-12,5/Woda	UAR75-12,5/Ogień+	UAR75-12,5/WodaOgień+	UAR75-12,5/Cicha	UAR75-12,5/Twarda	UAR75-12,5/Hydro	UAR75-18/Ogień+
Zużycie materiału na 1m ²									
Płyta Nida Expert 12,5 mm	m ²	1,0	-	-	-	-	-	-	-
Płyta Nida Woda 12,5 mm	m ²	-	1,0	-	-	-	-	-	-
Płyta Nida Ogień Plus 12,5 mm	m ²	-	-	1,0	-	-	-	-	-
Płyta Nida Woda Ogień Plus 12,5 mm	m ²	-	-	-	1,0	-	-	-	-
Płyta Nida Cicha 12,5 mm	m ²	-	-	-	-	1,0	-	-	-
Płyta Nida Twarda 12,5 mm	m ²	-	-	-	-	-	1,0	-	-
Płyta Nida Hydro 12,5 mm	m ²	-	-	-	-	-	-	1,0	-
Płyta Nida Ogień Plus 18,0 mm	m ²	-	-	-	-	-	-	-	1,0
Profil ościeżnicowy Nida UAR75	mb	1,8	1,8	1,8	1,8	1,8	1,8	1,8	1,8
Profil Nida U75	mb	0,7	0,7	0,7	0,7	0,7	0,7	0,7	0,7
Kątownik Nida do profilu UA75	szt.	0,85	0,85	0,85	0,85	0,85	0,85	0,85	0,85
Śruba M8 typu FLAT HEAD z ząbkowaną nakrętką	szt.	2,0	2,0	2,0	2,0	2,0	2,0	2,0	2,0
Element kotwiący ⁵⁾	szt.	0,9	0,9	0,9	0,9	0,9	0,9	0,9	0,9
Wkręty do blachy 2 mm Nida 3,5x25 mm	szt.	12,0	12,0	12,0	12,0	-	-	-	-
Wkręty do blachy 2 mm Nida 3,5x35 mm	szt.	-	-	-	-	-	-	-	12,0
Wkręty do blachy 2 mm Nida Twarda 3,5x50 mm	szt.	-	-	-	-	12,0	12,0	-	-
Wkręty do blachy 2 mm Nida Hydro C5 3,5x25 mm	szt.	-	-	-	-	-	-	12,0	-
Taśma zbrojąca Nida	mb	1,4	1,4	1,4	1,4	1,4	1,4	1,4	1,4
Taśma izolacji akustycznej Nida	mb	0,6	0,6	0,6	0,6	0,6	0,6	0,6	0,6
Gips szpachlowy Nida Start	kg	0,3	0,3	0,3	0,3	0,3	-	-	0,3
Gips szpachlowy Nida Finish	kg	0,1	0,1	0,1	0,1	0,1	-	-	0,1
Gotowa masa szpachlowa Nida Hydromix ⁶⁾	kg	-	-	-	-	-	0,4	0,4	-
Wełna mineralna ⁷⁾	m ²	1,0	1,0	1,0	1,0	1,0	1,0	1,0	1,0

⁵⁾ Typ elementu kotwiącego dobiera indywidualnie pod względem typu podłoża oraz całkowitego ciężaru zabudowy.⁶⁾ W przypadku płyt gipsowo-włókowych z włóknami Nida Twarda alternatywnie stosować gips szpachlowy Nida Max.⁷⁾ Zastosowanie wg wymagań.

Normy zużycia nie uwzględniają strat materiałowych.

nida Tynk

Klasa odporności ogniowej:
(R)EI30
(R)EI60Maksymalna izolacyjność akustyczna:
50 dBMaksymalna wysokość zabudowy:
5170 mmCiężar 1m² zabudowy:
21,0-36,0 kgNumer dokumentu związanego:
Klasyfikacja ogniowaKlasyfikacja ogniowa:
LBO-074-KZ/22

SYSTEMY:

UAR75-25; UAR75-27,5; UAR75-30

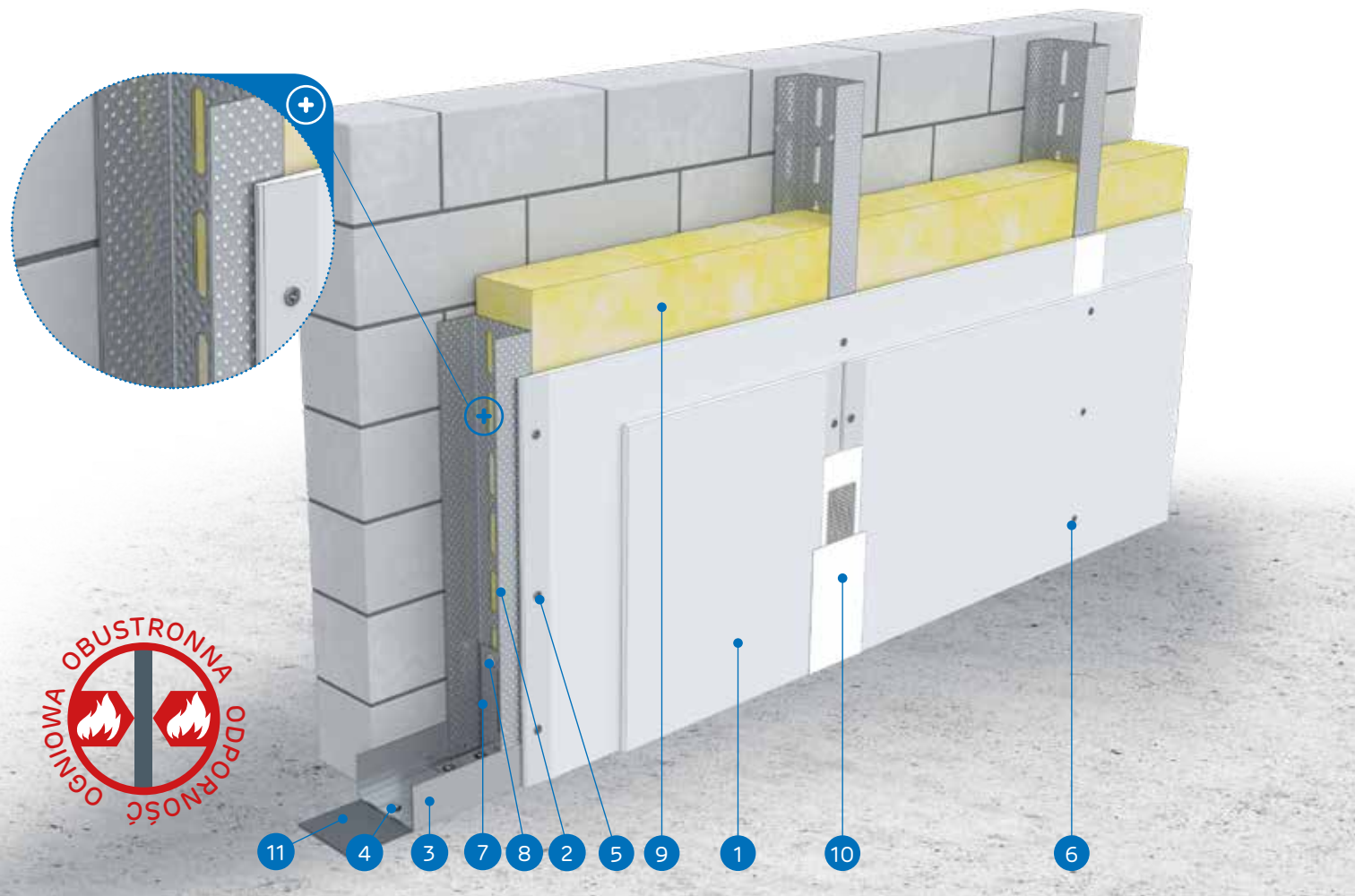

MATERIAŁY:

1. Płyta gipsowo-kartonowa Nida
2. Profil Nida UAR75
3. Profil Nida U75
4. Element kotwiący
5. Wkręty do blachy Nida 3,5 x 25 mm
6. Wkręty do blachy Nida 3,5 x 35 mm
7. Kątownik do profili UA75
8. Śruba M8 typu FLAT HEAD z ząbkowaną nakrętką
9. Materiał izolacyjny wełna mineralna (opcja)
10. Spoina pomiędzy płytami g-k wykonana z masy gipsowej Nida z taśmą zbrojącą Nida
11. Taśma uszczelniająca do izolacji akustycznej Nida

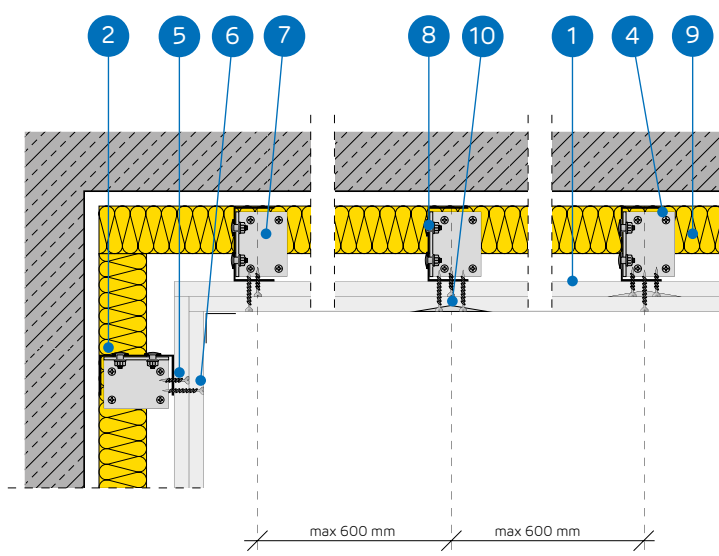

SYSTEM OKŁADZIN ŚCIENNYCH WOLNOSTOJĄCYCH NA KONSTRUKCJI NIDA UAR 75

PARAMETRY TECHNICZNE

Nazwa systemu Nida Tynk ²⁾	Posycie płytami gipsowymi			Typ profilu Nida	Rozstaw profili Nida UAR75 [mm]	Materiał izolacyjny			Maksymalna wysokość ¹⁾ [mm]	Izolacyjność akustyczna			Ciężar zabudowy 1m ² [kg]	Klasa odporności ogniowej [min]	System specjalny
	Nida	Grubość [mm]	Oznaczenie wg normy			W zakresie izolacyjności akustycznej	Węlna mineralna	Grubość [mm]		Gęstość [kg/m ³]	Rw [dB]	Ra1 [dB]			
UAR75-25/Expert	Expert	2x12,5	A	UAR75	600	szklana/skalna	50	12	5170	37	35	31	21,0	-	-
UAR75-25/Woda ³⁾	Woda	2x12,5	H2	UAR75	600	szklana/skalna	50	12	5170	37	35	31	21,0	-	-
UAR75-25/OgieńTypF	Ogień Typ F	2x12,5	F	UAR75	600	szklana/skalna	50	12	5170	37	35	31	22,0	(R)EI30	-
UAR75-25/Ogień+	Ogień Plus	2x12,5	DF	UAR75	600	szklana/skalna	50	12	5170	40	38	35	25,0	(R)EI30	-
UAR75-25/WodaOgień+	Woda Ogień Plus	2x12,5	DFH2	UAR75	600	szklana/skalna	50	12	5170	40	38	35	25,0	(R)EI30	-
UAR75-25/Cicha ⁴⁾	Cicha	2x12,5	DFH1IR	UAR75	600	szklana/skalna	75	12	5170	50 ⁵⁾	50	48	31,0	(R)EI30	●
UAR75-25/Twarda	Twarda	2x12,5	DEFH1IR	UAR75	600	szklana/skalna	75	12	5170	50 ⁵⁾	49	47	31,0	(R)EI30	●
UAR75-25/Hydro	Hydro	2x12,5	GMFH1I	UAR75	600	szklana/skalna	50	12	5170	40	38	35	27,0	(R)EI30	●
UAR75-27,5/Ogień+ ⁴⁾	Ogień Plus	1x12,5+1x15,0	DF	UAR75	600	szklana/skalna	50	12	5170	40	38	35	29,0	(R)EI60	-
UAR75-30/Ogień+	Ogień Plus	2x15	DF	UAR75	600	szklana/skalna	50	12	5170	41	40	37	32,0	(R)EI60	-
UAR75-30/Twarda	Twarda	2x15	DEFH1IR	UAR75	600	szklana/skalna	75	12	5170	49 ⁵⁾	49	47	36,0	(R)EI60	●
UAR75-30/Hydro	Hydro	2x15	GMFH1I	UAR75	600	szklana/skalna	50	12	5170	41	40	37	32,0	(R)EI60	●

¹⁾ Opinia techniczna ITB 1060/12/R33NK.²⁾ Klasyfikacja ogniowa LBO-074-KZ/22.³⁾ W pomieszczeniach o wilgotności względnej powietrza do 85% w sekcjach narożnych na intensywne działanie wody zaleca się stosowanie płyt gipsowych z włóknami Nida Hydro (płaszczyzny poziome i pionowe w okolicach wanny, prysznicza itp.)⁴⁾ W systemie w klasie odporności ogniowej (R)EI60 w konfiguracji 1x12,5 mm + 1x15,0 mm możliwość zamiany płyty Nida Ogień Plus typ DF tylko na płytę Nida Woda Ogień Plus typ DFH2.⁵⁾ Izolacyjność akustyczna oszacowana na podstawie symulacji w programie INSUL dla układu: okładzina z płyty g-k + ściana masywna z bloków gazobetonowych, gr. 11,5 cm, gęstość 600 kg/m³.ZUŻYCIE MATERIAŁÓW NA 1M² OKŁADZIN ŚCIENNYCH WOLNOSTOJĄCYCH W SYSTEMIE NIDA TYNK

Nazwa materiału	J.m.	Typ systemu Nida Tynk											
		UAR75-25/Expert	UAR75-25/Woda	UAR75-25/OgieńTypF	UAR75-25/Ogień+	UAR75-25/WodaOgień+	UAR75-25/Cicha	UAR75-25/Twarda	UAR75-25/Hydro	UAR75-27,5/Ogień+	UAR75-30/Ogień+	UAR75-30/Twarda	UAR75-30/Hydro
Zużycie materiału na 1m ²													
Płyta Nida Expert 12,5 mm	m ²	2,0	-	-	-	-	-	-	-	-	-	-	-
Płyta Nida Woda 12,5 mm	m ²	-	2,0	-	-	-	-	-	-	-	-	-	-
Płyta Nida Ogień Typ F 12,5 mm	m ²	-	-	2,0	-	-	-	-	-	-	-	-	-
Płyta Nida Ogień Plus 12,5 mm	m ²	-	-	-	2,0	-	-	-	-	1,0	-	-	-
Płyta Nida Woda Ogień Plus 12,5 mm	m ²	-	-	-	-	2,0	-	-	-	-	-	-	-
Płyta Nida Cicha 12,5 mm	m ²	-	-	-	-	-	2,0	-	-	-	-	-	-
Płyta Nida Twarda 12,5 mm	m ²	-	-	-	-	-	-	2,0	-	-	-	-	-
Płyta Nida Hydro 12,5 mm	m ²	-	-	-	-	-	-	-	2,0	-	-	-	-
Płyta Nida Ogień Plus 15,0 mm	m ²	-	-	-	-	-	-	-	-	1,0	2,0	-	-
Płyta Nida Twarda 15,0 mm	m ²	-	-	-	-	-	-	-	-	-	-	2,0	-
Płyta Nida Hydro 15,0 mm	m ²	-	-	-	-	-	-	-	-	-	-	-	2,0
Profil ościeżnicowy Nida UAR75	mb	1,8	1,8	1,8	1,8	1,8	1,8	1,8	1,8	1,8	1,8	1,8	1,8
Profil Nida U75	mb	0,7	0,7	0,7	0,7	0,7	0,7	0,7	0,7	0,7	0,7	0,7	0,7
Kątownik Nida do profilu UA75	szt.	0,85	0,85	0,85	0,85	0,85	0,85	0,85	0,85	0,85	0,85	0,85	0,85
Śruba M8 typu FLAT HEAD z ząbkowaną nakrętką	szt.	2,0	2,0	2,0	2,0	2,0	2,0	2,0	2,0	2,0	2,0	2,0	2,0
Element kotwiący ⁶⁾	szt.	0,9	0,9	0,9	0,9	0,9	0,9	0,9	0,9	0,9	0,9	0,9	0,9
Wkręty do blachy 2 mm Nida 3,5x25 mm	szt.	4,0	4,0	4,0	4,0	4,0	-	-	-	4,0	4,0	-	-
Wkręty do blachy 2 mm Nida 3,5x35 mm	szt.	12,0	12,0	12,0	12,0	12,0	-	-	-	-	-	-	-
Wkręty do blachy 2 mm Nida 3,5x45 mm	szt.	-	-	-	-	-	-	-	-	12,0	12,0	-	-
Wkręty do blachy 2 mm Nida Twarda 3,5x50 mm	szt.	-	-	-	-	-	16,0	16,0	-	-	-	16,0	-
Wkręty do blachy 2 mm Nida Hydro C5 3,5x25 mm	szt.	-	-	-	-	-	-	-	4,0	-	-	-	4,0
Wkręty do blachy 2 mm Nida Hydro C5 3,5x41 mm	szt.	-	-	-	-	-	-	-	-	12,0	-	-	12,0
Taśma zbrojąca Nida	mb	1,4	1,4	1,4	1,4	1,4	1,4	1,4	1,4	1,4	1,4	1,4	1,4
Taśma izolacji akustycznej Nida	mb	0,6	0,6	0,6	0,6	0,6	0,6	0,6	0,6	0,6	0,6	0,6	0,6
Gips szpachlowy Nida Start	kg	0,6	0,6	0,6	0,6	0,6	0,6	-	-	0,6	0,6	-	-
Gips szpachlowy Nida Finish	kg	0,1	0,1	0,1	0,1	0,1	0,1	-	-	0,1	0,1	-	-
Gotowa masa szpachlowa Nida Hydromix ⁷⁾	kg	-	-	-	-	-	-	0,7	0,7	-	-	0,7	0,7
Wełna mineralna ⁸⁾	m ²	1,0	1,0	1,0	1,0	1,0	1,0	1,0	1,0	1,0	1,0	1,0	1,0

⁶⁾ Typ elementu kotwiącego dobierać indywidualnie pod względem typu podłoża oraz całkowitego ciężaru zabudowy.⁷⁾ W przypadku płyt gipsowo-wirowych z włóknami Nida Twarda alternatywnie stosować gips szpachlowy Nida Max.⁸⁾ Zastosowanie wg wymagań.

Normy zużycia nie uwzględniają strat materiałowych.



nida Tynk

Klasa
odporności
ogniowej:
(R)EI60
(R)EI120Maksymalna
izolacyjność
akustyczna:
51 dBMaksymalna
wysokość
zabudowy:
5170 mmCiężar 1m²
zabudowy:
35,0-46,0 kgNumer
dokumentu
związanego:
Klasyfikacja
ogniowaKlasyfikacja ogniowa:
LBO-074-KZ/22

SYSTEMY:

UAR75-37,5; UAR75-45

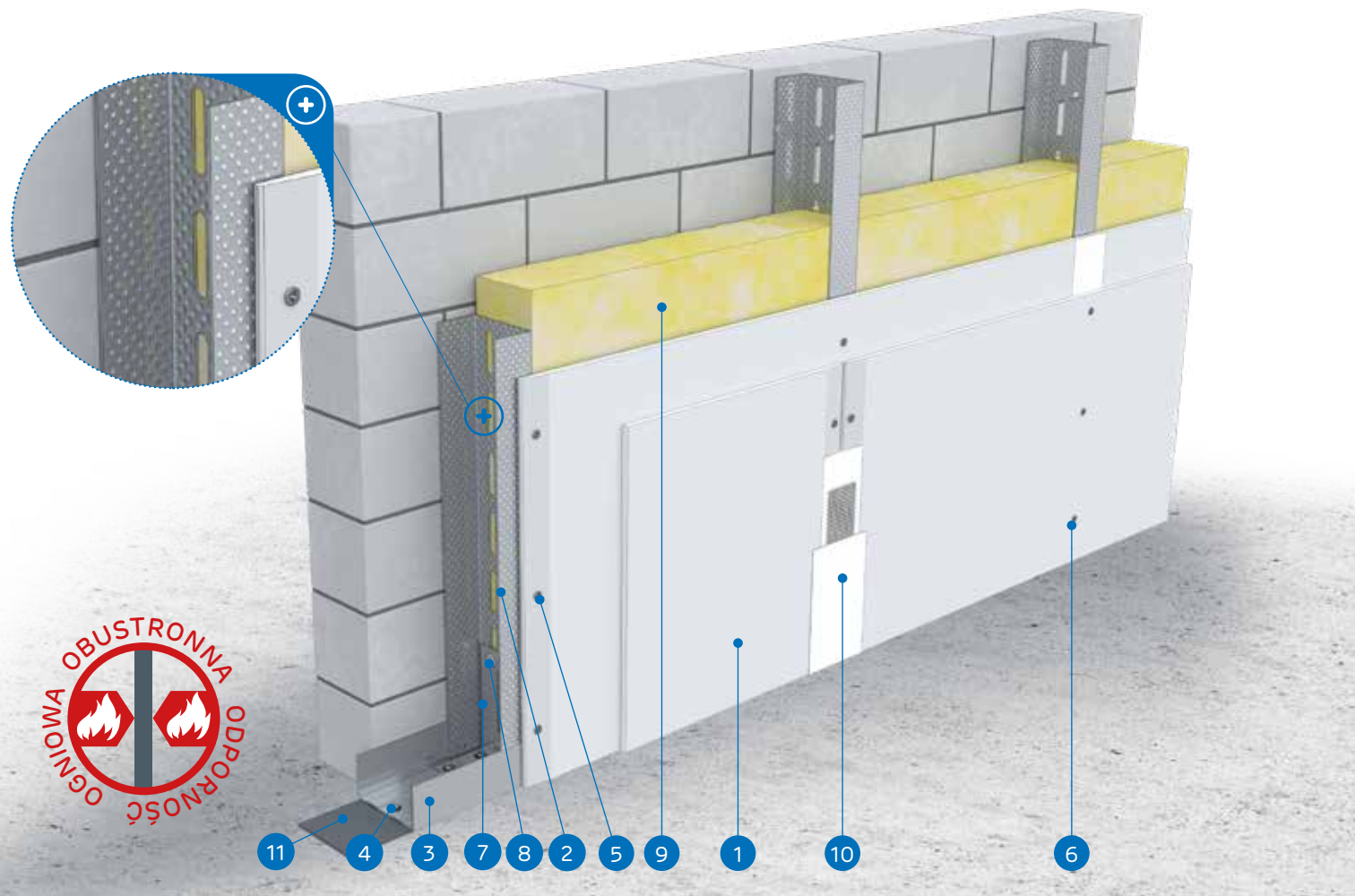

MATERIAŁY:

1. Płyta gipsowo-kartonowa Nida
2. Profil Nida UAR 75
3. Profil Nida U 75
4. Element kotwiący
5. Wkręty do blachy Nida 3,5 x 25 mm
6. Wkręty do blachy Nida 3,5 x 35 mm
7. Kątownik do profili UA 75
8. Śruba M8 typu FLAT HEAD z ząbkowaną nakrętką
9. Materiał izolacyjny wełna mineralna (opcja)
10. Spoina pomiędzy płytami g-k wykonana z masy gipsowej Nida z taśmą zbrojącą Nida
11. Taśma uszczelniająca do izolacji akustycznej Nida

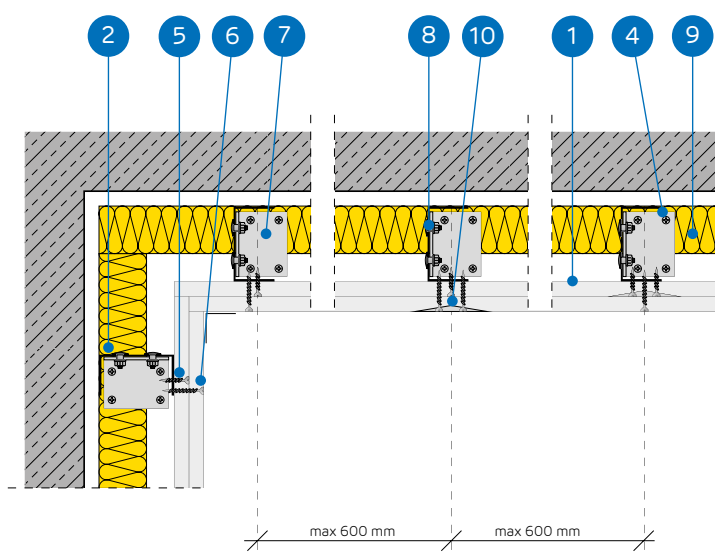

SYSTEM OKŁADZIN ŚCIENNYCH WOLNOSTOJĄCYCH NA KONSTRUKCJI NIDA UAR 75

PARAMETRY TECHNICZNE

Nazwa systemu Nida Tynk ²⁾	Posycie płytami gipsowymi			Konstrukcja nośna		Materiał izolacyjny			Maksymalna wysokość ³⁾	Izolacyjność akustyczna			Ciężar zabudowy 1m ²	Klasa odporności ogniowej	System specjalny
				Typ profilu Nida	Rozstaw profilu Nida UAR75 [mm]	W zakresie izolacyjności akustycznej				Rw [dB]	Ra1 [dB]	Ra2 [dB]			
	Nida	Grubość [mm]	Oznaczenie wg normy			Włna mineralna	Grubość [mm]	Gęstość [kg/m ³]	[mm]						
UAR75-37,5/Ogień+	Ogień Plus	3x12,5	DF	UAR75	600	szklana/skalna	50	12	5170	41	40	37	35,0	(R)EI60	-
UAR75-37,5/WodaOgień+	Woda Ogień Plus	3x12,5	DFH2	UAR75	600	szklana/skalna	50	12	5170	41	40	37	35,0	(R)EI60	-
UAR75-37,5/Cicha	Cicha	3x12,5	DFH1IR	UAR75	600	szklana/skalna	75	12	5170	51 ⁴⁾	50	48	44,0	(R)EI60	●
UAR75-37,5/Twarda	Twarda	3x12,5	DEFH1IR	UAR75	600	szklana/skalna	75	12	5170	50 ⁴⁾	50	48	44,0	(R)EI60	●
UAR75-37,5/Hydro	Hydro	3x12,5	GMFH1I	UAR75	600	szklana/skalna	50	12	5170	41	40	37	38,0	(R)EI60	●
UAR75-45/Ogień+ ³⁾	Ogień Plus	3x15,0	DF	UAR75	600	szklana/skalna	50	12	5170	41	40	37	46,0	(R)EI120	-
UAR75-45/WodaOgień+ ³⁾	Woda Ogień Plus	3x15,0	DFH2	UAR75	600	szklana/skalna	50	12	5170	41	40	37	46,0	(R)EI120	-

¹⁾ Opinia techniczna ITB 1060/12/R33NK.²⁾ Klasyfikacja ogniowa LBO-074-KZ/22.³⁾ W systemach w klasie odporności ogniowej (R)EI120 w konfiguracji 3x15,0 mm brak możliwości zamiany płyt.⁴⁾ Izolacyjność akustyczna oszacowana na podstawie symulacji w programie INSUL dla układu: okładzina z płyty g-k + ściana masywna z bloczków gazobetonowych, gr. 11,5 cm, gęstość 600 kg/m³.ZUŻYCIE MATERIAŁÓW NA 1M² OKŁADZIN ŚCIENNYCH WOLNOSTOJĄCYCH W SYSTEMIE NIDA TYNK

Nazwa materiału	J.m.	Typ systemu Nida Tynk						
		UAR75-37,5/Ogień+	UAR75-37,5/WodaOgień+	UAR75-37,5/Cicha	UAR75-37,5/Twarda	UAR75-37,5/Hydro	UAR75-45/Ogień+	UAR75-45/WodaOgień+
Zużycie materiału na 1m ²								
Płyta Nida Ogień Plus 12,5 mm	m ²	3,0	-	-	-	-	-	-
Płyta Nida Woda Ogień Plus 12,5 mm	m ²	-	3,0	-	-	-	-	-
Płyta Nida Cicha 12,5 mm	m ²	-	-	3,0	-	-	-	-
Płyta Nida Twarda 12,5 mm	m ²	-	-	-	3,0	-	-	-
Płyta Nida Hydro 12,5 mm	m ²	-	-	-	-	3,0	-	-
Płyta Nida Ogień Plus 15,0 mm	m ²	-	-	-	-	-	3,0	-
Płyta Nida Woda Ogień Plus 15,0 mm	m ²	-	-	-	-	-	-	3,0
Profil ościeżnicowy Nida UAR75	mb	1,8	1,8	1,8	1,8	1,8	1,8	1,8
Profil Nida U75	mb	0,7	0,7	0,7	0,7	0,7	0,7	0,7
Kątownik Nida do profilu UA75	szt.	0,85	0,85	0,85	0,85	0,85	0,85	0,85
Śruba M8 typu FLAT HEAD z ząbkowaną nakrętką	szt.	2,0	2,0	2,0	2,0	2,0	2,0	2,0
Element kotwiący ⁵⁾	szt.	0,9	0,9	0,9	0,9	0,9	0,9	0,9
Wkręty do blachy 2 mm Nida 3,5x25 mm	szt.	4,0	4,0	-	-	-	4,0	4,0
Wkręty do blachy 2 mm Nida 3,5x35 mm	szt.	4,0	4,0	-	-	-	-	-
Wkręty do blachy 2 mm Nida 3,5x45 mm	szt.	-	-	-	-	-	4,0	4,0
Wkręty do blachy 2 mm Nida 3,5x55 mm	szt.	12,0	12,0	-	-	-	-	-
Wkręty do blachy 2 mm Nida 4,2x70 mm	szt.	-	-	-	-	-	12,0	12,0
Wkręty do blachy 2 mm Nida Twarda 3,5x50 mm	szt.	-	-	8,0	8,0	-	-	-
Wkręty do blachy 2 mm Nida Twarda 4,2x65 mm	szt.	-	-	12,0	12,0	-	-	-
Wkręty do blachy 2 mm Nida Hydro C5 3,5x25 mm	szt.	-	-	-	-	4,0	-	-
Wkręty do blachy 2 mm Nida Hydro C5 3,5x41 mm	szt.	-	-	-	-	4,0	-	-
Wkręty do blachy 2 mm Nida Hydro C5 3,5x55 mm	szt.	-	-	-	-	12,0	-	-
Taśma zbrojąca Nida	mb	1,4	1,4	1,4	1,4	1,4	1,4	1,4
Taśma izolacji akustycznej Nida	mb	0,6	0,6	0,6	0,6	0,6	0,6	0,6
Gips szpachlowy Nida Start	kg	0,9	0,9	0,9	-	-	0,9	0,9
Gips szpachlowy Nida Finish	kg	0,1	0,1	0,1	-	-	0,1	0,1
Gotowa masa szpachlowa Nida Hydromix ⁶⁾	kg	-	-	-	1,0	1,0	-	1,3
Wełna mineralna ⁷⁾	m ²	1,0	1,0	1,0	1,0	1,0	1,0	1,0

⁵⁾ Typ elementu kotwiącego dobiera indywidualnie pod względem typu podłoża oraz całkowitego ciężaru zabudowy.⁶⁾ W przypadku płyt gipsowo-włónowych z włóknami Nida Twarda alternatywnie stosować gips szpachlowy Nida Max.⁷⁾ Zastosowanie wg wymagań.

Normy zużycia nie uwzględniają strat materiałowych.

nida Tynk

Klasa odporności ogniowej:
(R)EI90
(R)EI120Maksymalna izolacyjność akustyczna:
51 dBMaksymalna wysokość zabudowy:
5170 mmCiężar 1m² zabudowy:
46,0-68,0 kgNumer dokumentu związanego:
Klasyfikacja ogniowa
LBO-074-KZ/22Klasyfikacja ogniowa:
LBO-074-KZ/22

SYSTEMY:

UAR75-50; UAR75-55; UAR75-60

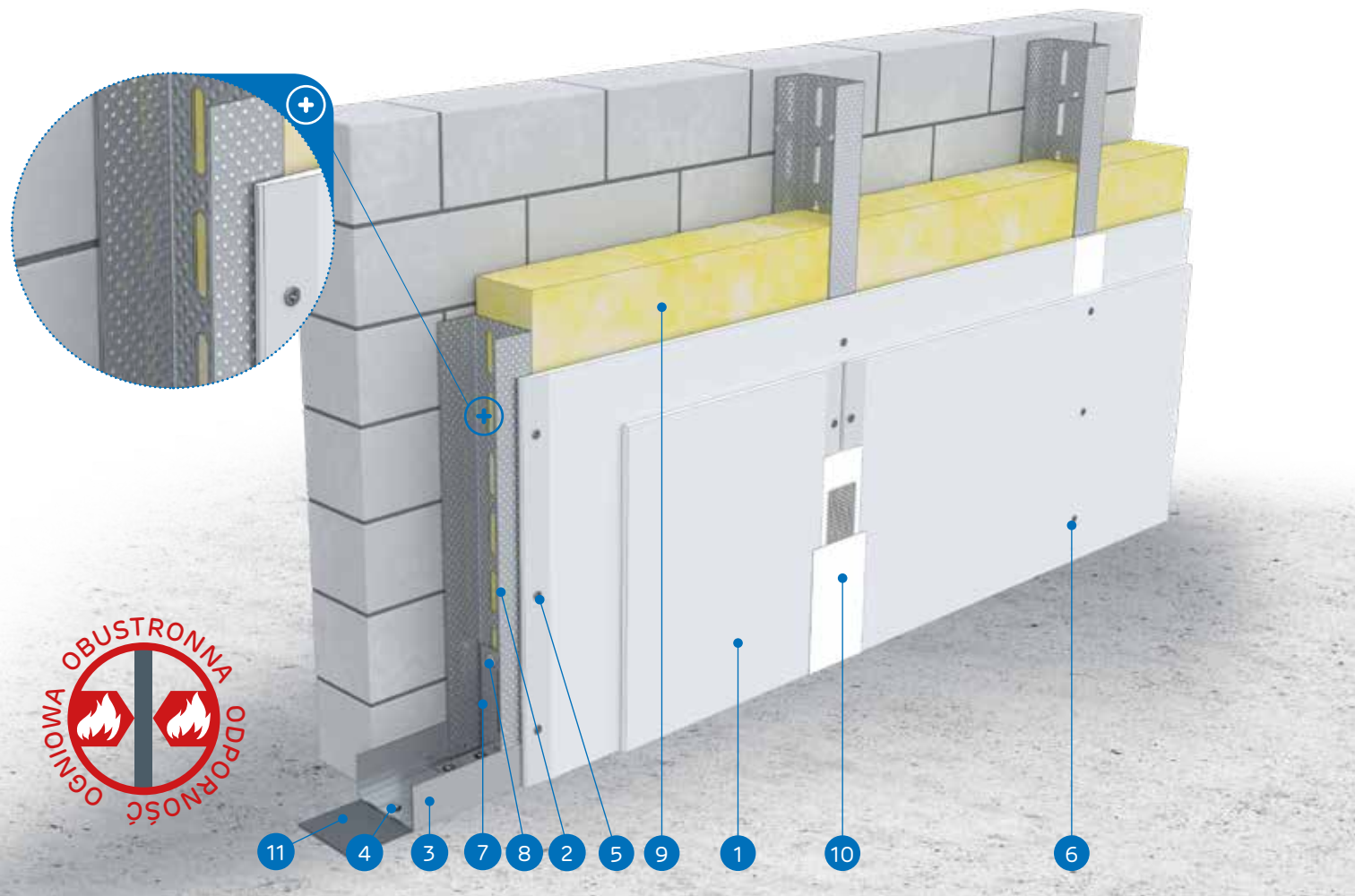

MATERIAŁY:

1. Płyta gipsowo-kartonowa Nida
2. Profil Nida UAR 75
3. Profil Nida U 75
4. Element kotwiący
5. Wkręty do blachy Nida 3,5 x 25 mm
6. Wkręty do blachy Nida 3,5 x 35 mm
7. Kątownik do profili UA 75
8. Śruba M8 typu FLAT HEAD z ząbkowaną nakrętką
9. Materiał izolacyjny wełna mineralna (opcja)
10. Spoina pomiędzy płytami g-k wykonana z masy gipsowej Nida z taśmą zbrojącą Nida
11. Taśma uszczelniająca do izolacji akustycznej Nida

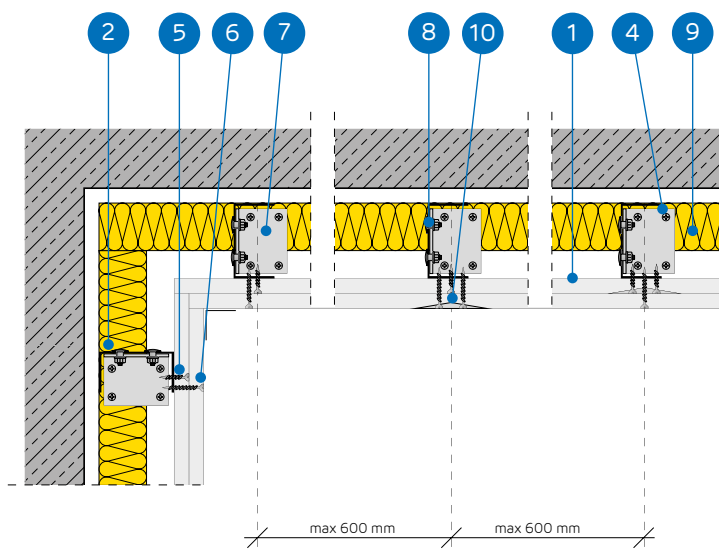

SYSTEM OKŁADZIN ŚCIENNYCH WOLNOSTOJĄCYCH NA KONSTRUKCJI NIDA UAR 75

PARAMETRY TECHNICZNE

Nazwa systemu Nida Tynk ²⁾	Posycie płytami gipsowymi			Konstrukcja nośna	Materiał izolacyjny			Maksymalna wysokość ¹⁾	Izolacyjność akustyczna			Ciężar zabudowy 1m ²	Klasa odporności ogniowej	System specjalny			
	Nida	Grubość [mm]	Oznaczenie wg normy		Typ profilu Nida	Rozstaw profili Nida UAR75 [mm]	W zakresie izolacyjności akustycznej			[mm]	Rw [dB]				Ra1 [dB]	Ra2 [dB]	
							Wełna mineralna		Grubość [mm]								Gęstość [kg/m ³]
UAR75-50/Ogień+	Ogień Plus	4x12,5	DF	UAR75	600	szklana/skalna	75	14	5170	43	41	38	46,0	(R)EI90	-		
UAR75-50/WodaOgień+	Woda Ogień Plus	4x12,5	DFH2	UAR75	600	szklana/skalna	75	14	5170	43	41	38	46,0	(R)EI90	-		
UAR75-50/Cicha	Cicha	4x12,5	DFH1IR	UAR75	600	szklana/skalna	75	14	5170	51 ³⁾	51	49	57,0	(R)EI90	●		
UAR75-50/Twarda	Twarda	4x12,5	DEFH1IR	UAR75	600	szklana/skalna	75	14	5170	51 ³⁾	50	48	57,0	(R)EI90	●		
UAR75-50/Hydro	Hydro	4x12,5	GMFH1I	UAR75	600	szklana/skalna	75	14	5170	43	41	38	49,0	(R)EI90	●		
UAR75-55/Ogień+	Ogień Plus	2x12,5+2x15,0	DF	UAR75	600	szklana/skalna	75	14	5170	43	41	38	53,0	(R)EI120	-		
UAR75-55/Twarda	Twarda	2x12,5+2x15,0	DEFH1IR	UAR75	600	szklana/skalna	75	14	5170	51 ³⁾	50	48	63,0	(R)EI120	●		
UAR75-55/Hydro	Hydro	2x12,5+2x15,0	GMFH1I	UAR75	600	szklana/skalna	75	14	5170	43	41	38	55,0	(R)EI120	●		
UAR75-60/Ogień+	Ogień Plus	4x15,0	DF	UAR75	600	szklana/skalna	75	14	5170	44	42	40	60,0	(R)EI120	-		
UAR75-60/Twarda	Twarda	4x15,0	DEFH1IR	UAR75	600	szklana/skalna	75	14	5170	51 ³⁾	50	48	68,0	(R)EI120	●		
UAR75-60/Hydro	Hydro	4x15,0	GMFH1I	UAR75	600	szklana/skalna	75	14	5170	44	42	40	60,0	(R)EI120	●		

¹⁾ Opinia techniczna ITB 1060/12/R33NK.²⁾ Klasyfikacja ogniowa LBO-074-KZ/22.³⁾ Izolacyjność akustyczna oszacowana na podstawie symulacji w programie INSUL dla układu: okładzina z płyty g-k + ściana masywna z bloczków gazobetonowych, gr. 11,5 cm, gęstość 600 kg/m³.ZUŻYCIE MATERIAŁÓW NA 1M² OKŁADZIN ŚCIENNYCH WOLNOSTOJĄCYCH W SYSTEMIE NIDA TYNK

Nazwa materiału	J.m.	Typ systemu Nida Tynk										
		UAR75-50/Ogień+	UAR75-50/WodaOgień+	UAR75-50/Cicha	UAR75-50/Twarda	UAR75-50/Hydro	UAR75-55/Ogień+	UAR75-55/Twarda	UAR75-55/Hydro	UAR75-60/Ogień+	UAR75-60/Twarda	UAR75-60/Hydro
		Zużycie materiału na 1m ²										
Płyta Nida Ogień Plus 12,5 mm	m ²	4,0	-	-	-	-	2,0	-	-	-	-	-
Płyta Nida Woda Ogień Plus 12,5 mm	m ²	-	4,0	-	-	-	-	-	-	-	-	-
Płyta Nida Cicha 12,5 mm	m ²	-	-	4,0	-	-	-	-	-	-	-	-
Płyta Nida Twarda 12,5 mm	m ²	-	-	-	4,0	-	2,0	-	-	-	-	-
Płyta Nida Hydro 12,5 mm	m ²	-	-	-	-	4,0	-	2,0	-	-	-	-
Płyta Nida Ogień Plus 15,0 mm	m ²	-	-	-	-	-	2,0	-	4,0	-	-	-
Płyta Nida Twarda 15,0 mm	m ²	-	-	-	-	-	-	2,0	-	4,0	-	-
Płyta Nida Hydro 15,0 mm	m ²	-	-	-	-	-	-	-	2,0	-	4,0	-
Profil ościeżnicowy Nida UAR75	mb	1,8	1,8	1,8	1,8	1,8	1,8	1,8	1,8	1,8	1,8	1,8
Profil Nida U75	mb	0,7	0,7	0,7	0,7	0,7	0,7	0,7	0,7	0,7	0,7	0,7
Kątownik Nida do profilu UA75	szt.	0,85	0,85	0,85	0,85	0,85	0,85	0,85	0,85	0,85	0,85	0,85
Śruba M8 typu FLAT HEAD z ząbkowaną nakrętką	szt.	2,0	2,0	2,0	2,0	2,0	2,0	2,0	2,0	2,0	2,0	2,0
Element kotwiący ⁴⁾	szt.	0,9	0,9	0,9	0,9	0,9	0,9	0,9	0,9	0,9	0,9	0,9
Wkręty do blachy 2 mm Nida 3,5x25 mm	szt.	4,0	4,0	-	-	-	4,0	-	-	4,0	-	-
Wkręty do blachy 2 mm Nida 3,5x35 mm	szt.	4,0	4,0	-	-	-	-	-	-	-	-	-
Wkręty do blachy 2 mm Nida 3,5x45 mm	szt.	-	-	-	-	-	4,0	-	-	4,0	-	-
Wkręty do blachy 2 mm Nida 3,5x55 mm	szt.	4,0	4,0	-	-	-	4,0	-	-	4,0	-	-
Wkręty do blachy 2 mm Nida 4,2x70 mm	szt.	12,0	12,0	-	-	-	12,0	-	-	12,0	-	-
Wkręty do blachy 2 mm Nida Twarda 3,5x50 mm	szt.	-	-	8,0	8,0	-	-	8,0	-	-	8,0	-
Wkręty do blachy 2 mm Nida Twarda 4,2x65 mm	szt.	-	-	4,0	4,0	-	-	4,0	-	-	4,0	-
Wkręty do blachy 2 mm Nida Twarda 4,2x75 mm	szt.	-	-	12,0	12,0	-	-	12,0	-	-	12,0	-
Wkręty do blachy 2 mm Nida Hydro C5 3,5x25 mm	szt.	-	-	-	-	4,0	-	-	4,0	-	-	4,0
Wkręty do blachy 2 mm Nida Hydro C5 3,5x41 mm	szt.	-	-	-	-	4,0	-	-	4,0	-	-	4,0
Wkręty do blachy 2 mm Nida Hydro C5 3,5x55 mm	szt.	-	-	-	-	4,0	-	-	4,0	-	-	4,0
Wkręty do blachy 2 mm Nida Hydro C5 4,2x70 mm	szt.	-	-	-	-	12,0	-	-	12,0	-	-	12,0
Taśma zbrojąca Nida	mb	1,4	1,4	1,4	1,4	1,4	1,4	1,4	1,4	1,4	1,4	1,4
Taśma izolacji akustycznej Nida	mb	0,6	0,6	0,6	0,6	0,6	0,6	0,6	0,6	0,6	0,6	0,6
Gips szpachlowy Nida Start	kg	1,2	1,2	1,2	-	-	1,2	-	-	1,2	-	-
Gips szpachlowy Nida Finish	kg	0,1	0,1	0,1	-	-	0,1	-	-	0,1	-	-
Gotowa masa szpachlowa Nida Hydromix ⁵⁾	kg	-	-	-	1,3	1,3	-	1,3	1,3	-	1,3	1,3
Wełna mineralna ⁶⁾	m ²	1,0	1,0	1,0	1,0	1,0	1,0	1,0	1,0	1,0	1,0	1,0

⁴⁾ Typ elementu kotwiącego dobrać indywidualnie pod względem typu podłoża oraz całkowitego ciężaru zabudowy.⁵⁾ W przypadku płyt gipsowo-włókowych z włóknami Nida Twarda alternatywnie stosować gips szpachlowy Nida Max.⁶⁾ Zastosowanie wg wymagań.

Normy zużycia nie uwzględniają strat materiałowych.

nida Tynk

Klasa
odporności
ogniowej:
(R)EI15
(R)EI30Maksymalna
izolacyjność
akustyczna:
50 dBMaksymalna
wysokość
zabudowy:
6250 mmCiężar 1m²
zabudowy:
14,0-21,0 kgNumer
dokumentu
związanego:
Klasyfikacja
ogniowaKlasyfikacja ogniowa:
LBO-074-KZ/22

SYSTEMY:

UAR100-12,5; UAR100-18

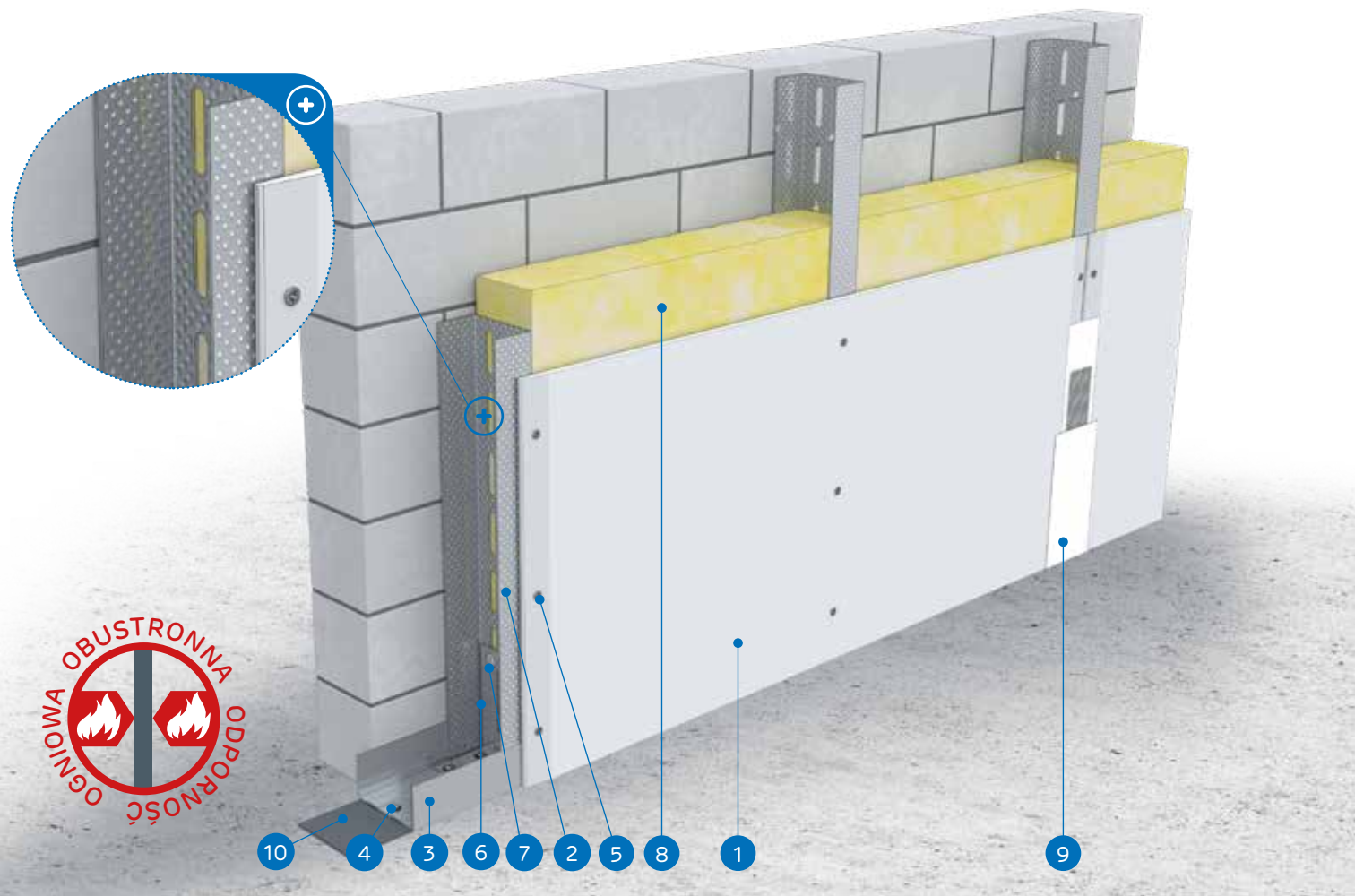

MATERIAŁY:

1. Płyta gipsowo-kartonowa Nida
2. Profil Nida UAR 100
3. Profil Nida U 100
4. Element kotwiący
5. Wkręty do blachy Nida 3,5 x 25 mm
6. Kątownik do profili UA 100
7. Śruba M8 typu FLAT HEAD z ząbkowaną nakrętką
8. Materiał izolacyjny wełna mineralna (opcja)
9. Spoina pomiędzy płytami g-k wykonana z masy gipsowej Nida z taśmą zbrojącą Nida
10. Taśma uszczelniająca do izolacji akustycznej Nida

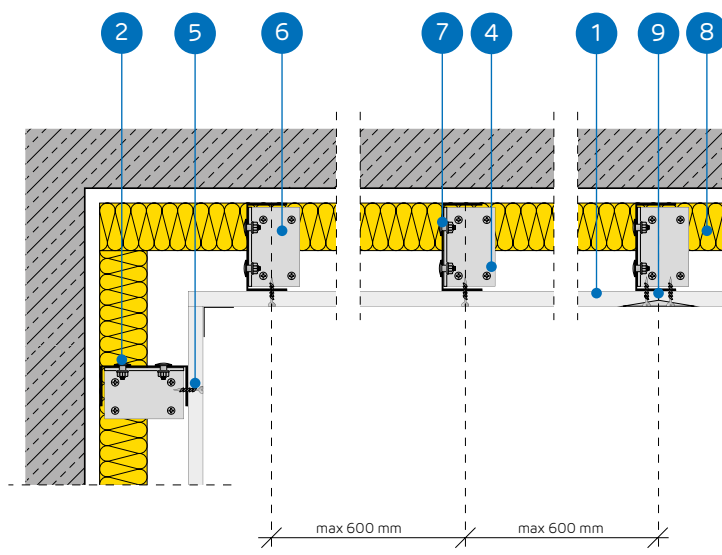

SYSTEM OKŁADZIN ŚCIENNYCH WOLNOSTOJĄCYCH NA KONSTRUKCJI NIDA UAR 100

PARAMETRY TECHNICZNE

Nazwa systemu Nida Tynk ²⁾	Poszycie płytami gipsowymi			Konstrukcja nośna	Materiał izolacyjny			Maksymalna wysokość ³⁾	Izolacyjność akustyczna			Ciężar zabudowy 1m ²	Klasa odporności ogniowej	System specjalny	
					W zakresie izolacyjności akustycznej				Maksymalna wysokość ³⁾	Izolacyjność akustyczna	Ciężar zabudowy 1m ²				Klasa odporności ogniowej
	Nida	Grubość [mm]	Oznaczenie wg normy	Typ profilu Nida	Rozstaw profili Nida UAR100 [mm]	Wełna mineralna	Grubość [mm]	Gęstość [kg/m ³]				[mm]	Rw [dB]	Ra1 [dB]	
UAR100-12,5/Expert	Expert	12,5	A	UAR100	600	szklana/skalna	50	12	6250	34	32	28	14,0	-	-
UAR100-12,5/Woda ³⁾	Woda	12,5	H2	UAR100	600	szklana/skalna	50	12	6250	34	32	28	14,0	-	-
UAR100-12,5/Ogień+	Ogień Plus	12,5	DF	UAR100	600	szklana/skalna	50	12	6250	36	34	30	16,0	(R)EI15	-
UAR100-12,5/WodaOgień+	Woda Ogień Plus	12,5	DFH2	UAR100	600	szklana/skalna	50	12	6250	36	34	30	16,0	(R)EI15	-
UAR100-12,5/Cicha	Cicha	12,5	DFH1R	UAR100	600	szklana/skalna	100	12	6250	50 ⁴⁾	49	47	19,0	(R)EI15	●
UAR100-12,5/Twarda	Twarda	12,5	DEFH1R	UAR100	600	szklana/skalna	100	12	6250	49 ⁴⁾	49	46	19,0	(R)EI15	●
UAR100-12,5/Hydro	Hydro	12,5	GMFH1I	UAR100	600	szklana/skalna	50	12	6250	36	34	30	16,0	(R)EI15	●
UAR100-18/Ogień+	Ogień Plus	18,0	DF	UAR100	600	szklana/skalna	50	12	6250	36	34	30	21,0	(R)EI30	-

¹⁾ Opinia techniczna ITB 1060/12/R33NK.²⁾ Klasyfikacja ogniowa LBO-074-KZ/22.³⁾ W pomieszczeniach o wilgotności względnej powietrza do 85% w sekcjach narożnych na intensywne działanie wody zaleca się stosowanie płyt gipsowych z włóknami Nida Hydro (płaszczyzny poziome i pionowe w okolicach wanny, prysznic itp.)⁴⁾ Izolacyjność akustyczna oszacowana na podstawie symulacji w programie INSUL dla układu: okładzina z płyty g-k + ściana masywna z bloczków gazobetonowych, gr. 11,5 cm, gęstość 600 kg/m³.ZUŻYCIE MATERIAŁÓW NA 1M² OKŁADZIN ŚCIENNYCH WOLNOSTOJĄCYCH W SYSTEMIE NIDA TYNK

Nazwa materiału	J.m.	Typ systemu Nida Tynk							
		UAR100-12,5/Expert	UAR100-12,5/Woda	UAR100-12,5/Ogień+	UAR100-12,5/WodaOgień+	UAR100-12,5/Cicha	UAR100-12,5/Twarda	UAR100-12,5/Hydro	UAR100-18/Ogień+
Zużycie materiału na 1m ²									
Płyta Nida Expert 12,5 mm	m ²	1,0	-	-	-	-	-	-	-
Płyta Nida Woda 12,5 mm	m ²	-	1,0	-	-	-	-	-	-
Płyta Nida Ogień Plus 12,5 mm	m ²	-	-	1,0	-	-	-	-	-
Płyta Nida Woda Ogień Plus 12,5 mm	m ²	-	-	-	1,0	-	-	-	-
Płyta Nida Cicha 12,5 mm	m ²	-	-	-	-	1,0	-	-	-
Płyta Nida Twarda 12,5 mm	m ²	-	-	-	-	-	1,0	-	-
Płyta Nida Hydro 12,5 mm	m ²	-	-	-	-	-	-	1,0	-
Płyta Nida Ogień Plus 18,0 mm	m ²	-	-	-	-	-	-	-	1,0
Profil ościeżnicowy Nida UAR100	mb	1,8	1,8	1,8	1,8	1,8	1,8	1,8	1,8
Profil Nida U100	mb	0,7	0,7	0,7	0,7	0,7	0,7	0,7	0,7
Kątownik Nida do profilu UA100	szt.	0,85	0,85	0,85	0,85	0,85	0,85	0,85	0,85
Śruba M8 typu FLAT HEAD z ząbkowaną nakrętką	szt.	2,0	2,0	2,0	2,0	2,0	2,0	2,0	2,0
Element kotwiący ⁵⁾	szt.	0,9	0,9	0,9	0,9	0,9	0,9	0,9	0,9
Wkręty do blachy 2 mm Nida 3,5x25 mm	szt.	12,0	12,0	12,0	12,0	-	-	-	-
Wkręty do blachy 2 mm Nida 3,5x35 mm	szt.	-	-	-	-	-	-	-	12,0
Wkręty do blachy 2 mm Nida Twarda 3,5x50 mm	szt.	-	-	-	-	12,0	12,0	-	-
Wkręty do blachy 2 mm Nida Hydro C5 3,5x25 mm	szt.	-	-	-	-	-	-	12,0	-
Taśma zbrojąca Nida	mb	1,4	1,4	1,4	1,4	1,4	1,4	1,4	1,4
Taśma izolacji akustycznej Nida	mb	0,6	0,6	0,6	0,6	0,6	0,6	0,6	0,6
Gips szpachlowy Nida Start	kg	0,3	0,3	0,3	0,3	-	-	-	0,3
Gips szpachlowy Nida Finish	kg	0,1	0,1	0,1	0,1	0,1	0,1	-	0,1
Gotowa masa szpachlowa Nida Hydromix ⁶⁾	kg	-	-	-	-	-	0,4	0,4	-
Wełna mineralna ⁷⁾	m ²	1,0	1,0	1,0	1,0	1,0	1,0	1,0	1,0

⁵⁾ Typ elementu kotwiącego dobiera indywidualnie pod względem typu podłoża oraz całkowitego ciężaru zabudowy.⁶⁾ W przypadku płyt gipsowo-wiórowych z włóknami Nida Twarda alternatywnie stosować gips szpachlowy Nida Max.⁷⁾ Zastosowanie wg wymagań.

Normy zużycia nie uwzględniają strat materiałowych.

nida Tynk

Klasa
odporności
ogniowej:
(R)EI30
(R)EI60Maksymalna
izolacyjność
akustyczna:
50 dBMaksymalna
wysokość
zabudowy:
6170 mmCiężar 1m²
zabudowy:
22,0-37,0 kgNumer
dokumentu
związanego:
Klasyfikacja
ogniowaKlasyfikacja ogniowa:
LBO-074-KZ/22

SYSTEMY:

UAR100-25; UAR100-27,5; UAR100-30

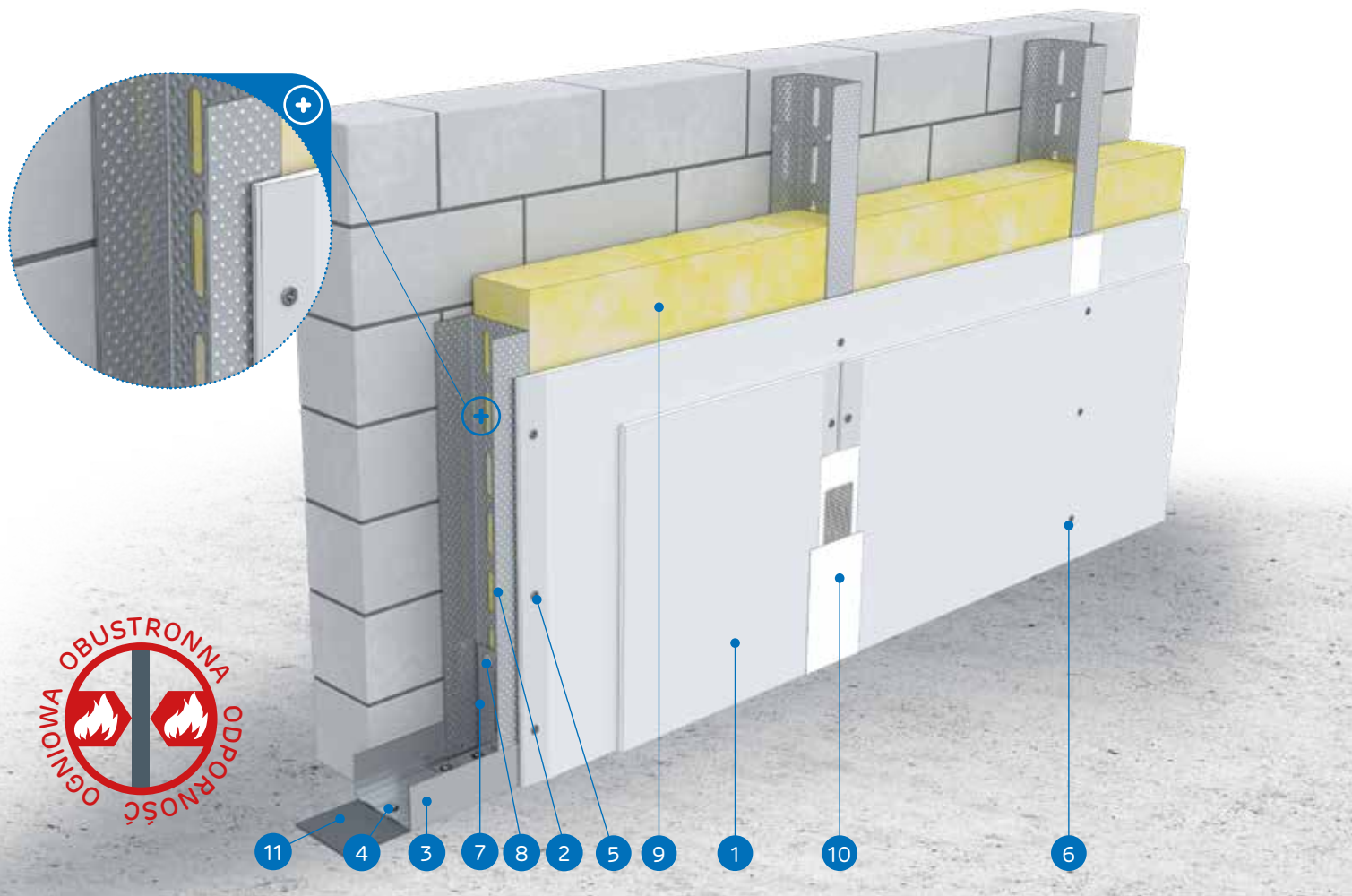

MATERIAŁY:

1. Płyta gipsowo-kartonowa Nida
2. Profil Nida UAR 100
3. Profil Nida U 100
4. Element kotwiący
5. Wkręty do blachy Nida 3,5 x 25 mm
6. Wkręty do blachy Nida 3,5 x 35 mm
7. Kątownik do profili UA 100
8. Śruba M8 typu FLAT HEAD z ząbkowaną nakrętką
9. Materiał izolacyjny wełna mineralna (opcja)
10. Spoina pomiędzy płytami g-k wykonana z masy gipsowej Nida z taśmą zbrojącą Nida
11. Taśma uszczelniająca do izolacji akustycznej Nida

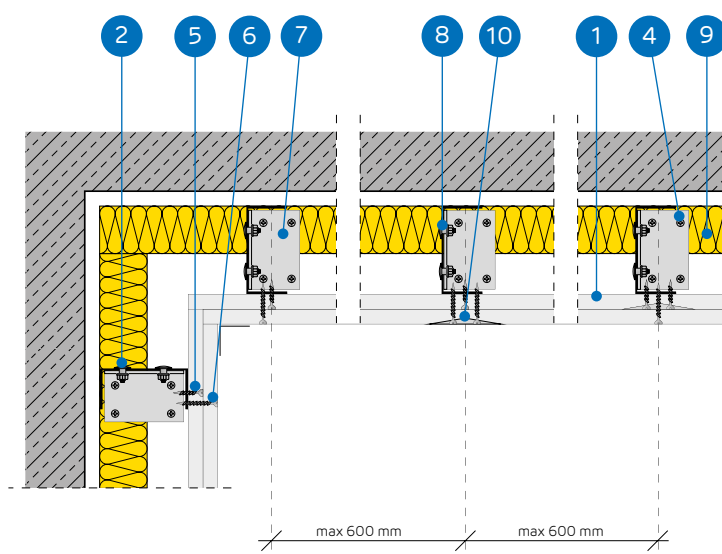

SYSTEM OKŁADZIN ŚCIENNYCH WOLNOSTOJĄCYCH NA KONSTRUKCJI NIDA UAR 100

PARAMETRY TECHNICZNE

Nazwa systemu Nida Tynk ²⁾	Poszycie płytami gipsowymi			Typ profilu Nida	Rozstaw profili Nida UAR100 [mm]	Materiał izolacyjny			Maksymalna wysokość ¹⁾ [mm]	Izolacyjność akustyczna			Ciężar zabudowy 1m ² [kg]	Klasa odporności ogniowej [min]	System specjalny
	Nida	Grubość [mm]	Oznaczenie wg normy			W zakresie izolacyjności akustycznej				Rw [dB]	Ra1 [dB]	Ra2 [dB]			
						Wełna mineralna	Grubość [mm]	Gęstość [kg/m ³]							
UAR100-25/Expert	Expert	2x12,5	A	UAR100	600	szklana/skalna	50	12	6170	37	35	31	22,0	-	-
UAR100-25/Woda ³⁾	Woda	2x12,5	H2	UAR100	600	szklana/skalna	50	12	6170	37	35	31	22,0	-	-
UAR100-25/OgieńTypF	Ogień Typ F	2x12,5	F	UAR100	600	szklana/skalna	50	12	6170	37	35	31	23,0	(R)EI30	-
UAR100-25/Ogień+	Ogień Plus	2x12,5	DF	UAR100	600	szklana/skalna	50	12	6170	40	38	35	26,0	(R)EI30	-
UAR100-25/WodaOgień+	Woda Ogień Plus	2x12,5	DFH2	UAR100	600	szklana/skalna	50	12	6170	40	38	35	26,0	(R)EI30	-
UAR100-25/Cicha	Cicha	2x12,5	DFH1IR	UAR100	600	szklana/skalna	100	12	6170	50 ⁵⁾	50	48	32,0	(R)EI30	●
UAR100-25/Twarda	Twarda	2x12,5	DEFH1IR	UAR100	600	szklana/skalna	100	12	6170	50 ⁵⁾	49	47	32,0	(R)EI30	●
UAR100-25/Hydro	Hydro	2x12,5	GMFH1I	UAR100	600	szklana/skalna	50	12	6170	40	38	35	27,0	(R)EI30	●
UAR100-27,5/Ogień+ ⁴⁾	Ogień Plus	1x12,5+1x15,0	DF	UAR100	600	szklana/skalna	50	12	6170	40	38	35	29,0	(R)EI60	-
UAR100-30/Ogień+	Ogień Plus	2x15	DF	UAR100	600	szklana/skalna	50	12	6170	41	40	37	33,0	(R)EI60	-
UAR100-30/Twarda	Twarda	2x15	DEFH1IR	UAR100	600	szklana/skalna	100	12	6170	49 ⁵⁾	49	47	37,0	(R)EI60	●
UAR100-30/Hydro	Hydro	2x15	GMFH1I	UAR100	600	szklana/skalna	50	12	6170	41	40	37	33,0	(R)EI60	●

¹⁾ Opinia techniczna ITB 1060/12/R33NK.²⁾ Klasyfikacja ogniowa LBO-074-KZ/22.³⁾ W pomieszczeniach o wilgotności względnej powietrza do 85% w sekcjach narożnych na intensywne działanie wody zaleca się stosowanie płyt gipsowych z włóknami Nida Hydro (płaszczyzny poziome i pionowe w okolicach wanny, prysznic itp.)⁴⁾ W systemie w klasie odporności ogniowej (R)EI60 w konfiguracji 1x12,5 mm + 1x15,0 mm możliwość zamiany płyty Nida Ogień Plus typ DF tylko na płytę Nida Woda Ogień Plus typ DFH2.⁵⁾ Izolacyjność akustyczna oszacowana na podstawie symulacji w programie INSUL dla układu: okładzina z płyty g-k + ściana masywna z bloków gazobetonowych, gr. 11,5 cm, gęstość 600 kg/m³.ZUŻYCIE MATERIAŁÓW NA 1M² OKŁADZIN ŚCIENNYCH WOLNOSTOJĄCYCH W SYSTEMIE NIDA TYNK

Nazwa materiału	J.m.	Typ systemu Nida Tynk										
		UAR100-25/Expert	UAR100-25/Woda	UAR100-25/OgieńTypF	UAR100-25/Ogień+	UAR100-25/WodaOgień+	UAR100-25/Cicha	UAR100-25/Twarda	UAR100-25/Hydro	UAR100-27,5/Ogień+	UAR100-30/Ogień+	UAR100-30/Twarda
Zużycie materiału na 1m ²												
Płyta Nida Expert 12,5 mm	m ²	2,0	-	-	-	-	-	-	-	-	-	-
Płyta Nida Woda 12,5 mm	m ²	-	2,0	-	-	-	-	-	-	-	-	-
Płyta Nida Ogień Typ F 12,5 mm	m ²	-	-	2,0	-	-	-	-	-	-	-	-
Płyta Nida Ogień Plus 12,5 mm	m ²	-	-	-	2,0	-	-	-	1,0	-	-	-
Płyta Nida Woda Ogień Plus 12,5 mm	m ²	-	-	-	-	2,0	-	-	-	-	-	-
Płyta Nida Cicha 12,5 mm	m ²	-	-	-	-	-	2,0	-	-	-	-	-
Płyta Nida Twarda 12,5 mm	m ²	-	-	-	-	-	-	2,0	-	-	-	-
Płyta Nida Hydro 12,5 mm	m ²	-	-	-	-	-	-	-	2,0	-	-	-
Płyta Nida Ogień Plus 15,0 mm	m ²	-	-	-	-	-	-	-	-	1,0	2,0	-
Płyta Nida Twarda 15,0 mm	m ²	-	-	-	-	-	-	-	-	-	-	2,0
Płyta Nida Hydro 15,0 mm	m ²	-	-	-	-	-	-	-	-	-	-	2,0
Profil ościeżnicowy Nida UAR100	mb	1,8	1,8	1,8	1,8	1,8	1,8	1,8	1,8	1,8	1,8	1,8
Profil Nida U100	mb	0,7	0,7	0,7	0,7	0,7	0,7	0,7	0,7	0,7	0,7	0,7
Kątownik Nida do profilu UA100	szt.	0,85	0,85	0,85	0,85	0,85	0,85	0,85	0,85	0,85	0,85	0,85
Śruba M8 typu FLAT HEAD z ząbkowaną nakrętką	szt.	2,0	2,0	2,0	2,0	2,0	2,0	2,0	2,0	2,0	2,0	2,0
Element kotwiący ⁶⁾	szt.	0,9	0,9	0,9	0,9	0,9	0,9	0,9	0,9	0,9	0,9	0,9
Wkręty do blachy 2 mm Nida 3,5x25 mm	szt.	4,0	4,0	4,0	4,0	4,0	-	-	-	4,0	4,0	-
Wkręty do blachy 2 mm Nida 3,5x35 mm	szt.	12,0	12,0	12,0	12,0	12,0	-	-	-	-	-	-
Wkręty do blachy 2 mm Nida 3,5x45 mm	szt.	-	-	-	-	-	-	-	-	12,0	12,0	-
Wkręty do blachy 2 mm Nida Twarda 3,5x50 mm	szt.	-	-	-	-	-	16,0	16,0	-	-	-	16,0
Wkręty do blachy 2 mm Nida Hydro C5 3,5x25 mm	szt.	-	-	-	-	-	-	-	4,0	-	-	4,0
Wkręty do blachy 2 mm Nida Hydro C5 3,5x41 mm	szt.	-	-	-	-	-	-	-	12,0	-	-	12,0
Taśma zbrojąca Nida	mb	1,4	1,4	1,4	1,4	1,4	1,4	1,4	1,4	1,4	1,4	1,4
Taśma izolacji akustycznej Nida	mb	0,6	0,6	0,6	0,6	0,6	0,6	0,6	0,6	0,6	0,6	0,6
Gips szpachlowy Nida Start	kg	0,6	0,6	0,6	0,6	0,6	0,6	0,6	-	0,6	0,6	-
Gips szpachlowy Nida Finish	kg	0,1	0,1	0,1	0,1	0,1	0,1	0,1	-	0,1	0,1	-
Gotowa masa szpachlowa Nida Hydromix ⁷⁾	kg	-	-	-	-	-	-	0,7	0,7	-	-	0,7
Wełna mineralna ⁸⁾	m ²	1,0	1,0	1,0	1,0	1,0	1,0	1,0	1,0	1,0	1,0	1,0

⁶⁾ Typ elementu kotwiącego dobiera indywidualnie pod względem typu podłoża oraz całkowitego ciężaru zabudowy.⁷⁾ W przypadku płyt gipsowo-włókowych z włóknami Nida Twarda alternatywnie stosować gips szpachlowy Nida Max.⁸⁾ Zastosowanie wg wymagań.

Normy zużycia nie uwzględniają strat materiałowych.



nida Tynk

Klasa
odporności
ogniowej:
(R)EI60
(R)EI120Maksymalna
izolacyjność
akustyczna:
51 dBMaksymalna
wysokość
zabudowy:
6170 mmCiężar 1m²
zabudowy:
36,0-46,0 kgNumer
dokumentu
związanego:
Klasyfikacja
ogniowaKlasyfikacja ogniowa:
LBO-074-KZ/22

SYSTEMY:

UAR100-37,5; UAR100-45

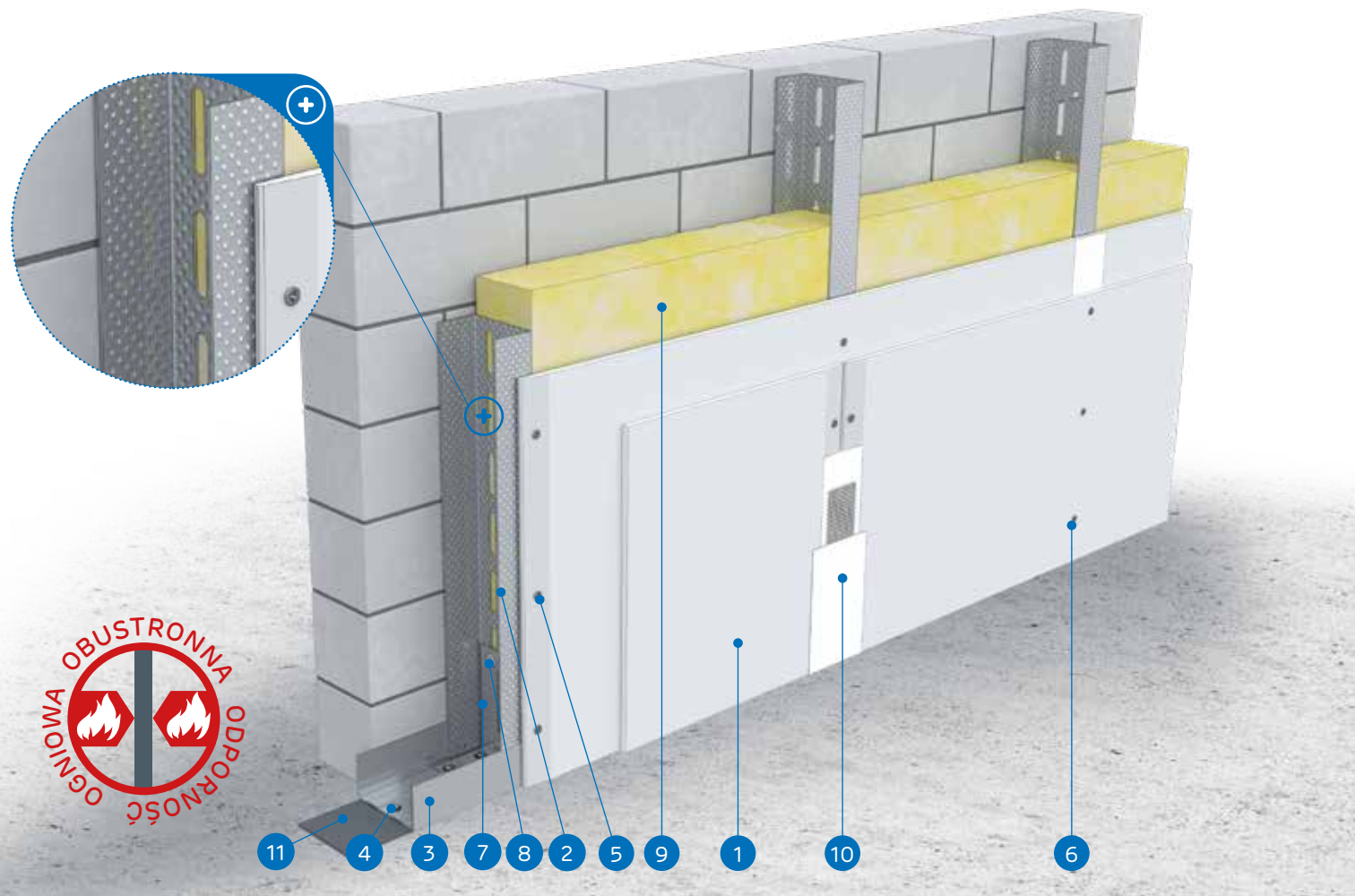

MATERIAŁY:

1. Płyta gipsowo-kartonowa Nida
2. Profil Nida UAR 100
3. Profil Nida U 100
4. Element kotwiący
5. Wkręty do blachy Nida 3,5 x 25 mm
6. Wkręty do blachy Nida 3,5 x 35 mm
7. Kątownik do profili UA 100
8. Śruba M8 typu FLAT HEAD z ząbkowaną nakrętką
9. Materiał izolacyjny wełna mineralna (opcja)
10. Spoina pomiędzy płytami g-k wykonana z masy gipsowej Nida z taśmą zbrojącą Nida
11. Taśma uszczelniająca do izolacji akustycznej Nida

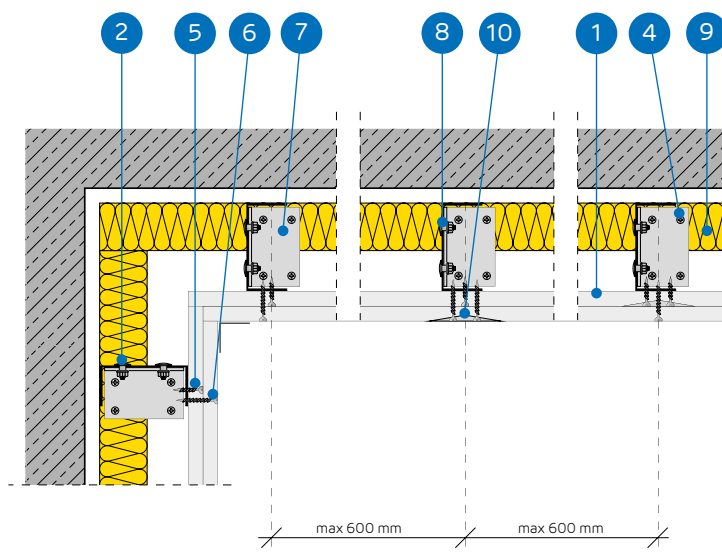

SYSTEM OKŁADZIN ŚCIENNYCH WOLNOSTOJĄCYCH NA KONSTRUKCJI NIDA UAR 100

PARAMETRY TECHNICZNE

Nazwa systemu Nida Tynk ²⁾	Posycie płytami gipsowymi			Konstrukcja nośna		Materiał izolacyjny			Maksymalna wysokość ¹⁾	Izolacyjność akustyczna			Ciężar zabudowy 1m ²	Klasa odporności ogniowej	System specjalny
				Typ profilu Nida	Rozstaw profilu Nida UAR100 [mm]	W zakresie izolacyjności akustycznej				Rw [dB]	Ra1 [dB]	Ra2 [dB]			
	Nida	Grubość [mm]	Oznaczenie wg normy			Wełna mineralna	Grubość [mm]	Gęstość [kg/m ³]							
UAR100-37,5/Ogień+	Ogień Plus	3x12,5	DF	UAR100	600	szklana/skalna	100	12	6170	45	44	39	36,0	(R)EI60	-
UAR100-37,5/WodaOgień+	Woda Ogień Plus	3x12,5	DFH2	UAR100	600	szklana/skalna	100	12	6170	45	44	39	36,0	(R)EI60	-
UAR100-37,5/Cicha	Cicha	3x12,5	DFH1IR	UAR100	600	szklana/skalna	100	12	6170	51 ⁴⁾	50	48	45,0	(R)EI60	●
UAR100-37,5/Twarda	Twarda	3x12,5	DEFH1IR	UAR100	600	szklana/skalna	100	12	6170	50 ⁴⁾	50	48	45,0	(R)EI60	●
UAR100-37,5/Hydro	Hydro	3x12,5	GMFH1I	UAR100	600	szklana/skalna	100	12	6170	45	44	39	39,0	(R)EI60	●
UAR100-45/Ogień+ ³⁾	Ogień Plus	3x15,0	DF	UAR100	600	szklana/skalna	100	12	6170	45	44	39	46,0	(R)EI120	-
UAR100-45/WodaOgień+ ³⁾	Woda Ogień Plus	3x15,0	DFH2	UAR100	600	szklana/skalna	100	12	6170	45	44	39	46,0	(R)EI120	-

¹⁾ Opinia techniczna ITB 1060/12/R33NK.²⁾ Klasyfikacja ogniowa LBO-074-KZ/22.³⁾ W systemach w klasie odporności ogniowej (R)EI120 w konfiguracji 3x15,0 mm brak możliwości zamiany płyt.⁴⁾ Izolacyjność akustyczna oszacowana na podstawie symulacji w programie INSUL dla układu: okładzina z płyty g-k + ściana masywna z bloczków gazobetonowych, gr. 11,5 cm, gęstość 600 kg/m³.ZUŻYCIE MATERIAŁÓW NA 1M² OKŁADZIN ŚCIENNYCH WOLNOSTOJĄCYCH W SYSTEMIE NIDA TYNK

Nazwa materiału	J.m.	Typ systemu Nida Tynk						
		UAR100-37,5/Ogień+	UAR100-37,5/WodaOgień+	UAR100-37,5/Cicha	UAR100-37,5/Twarda	UAR100-37,5/Hydro	UAR100-45/Ogień+	UAR100-45/WodaOgień+
Zuzycie materiału na 1m ²								
Płyta Nida Ogień Plus 12,5 mm	m ²	3,0	-	-	-	-	-	-
Płyta Nida Woda Ogień Plus 12,5 mm	m ²	-	3,0	-	-	-	-	-
Płyta Nida Cicha 12,5 mm	m ²	-	-	3,0	-	-	-	-
Płyta Nida Twarda 12,5 mm	m ²	-	-	-	3,0	-	-	-
Płyta Nida Hydro 12,5 mm	m ²	-	-	-	-	3,0	-	-
Płyta Nida Ogień Plus 15,0 mm	m ²	-	-	-	-	-	3,0	-
Płyta Nida Woda Ogień Plus 15,0 mm	m ²	-	-	-	-	-	-	3,0
Profil ościeżnicowy Nida UAR100	mb	1,8	1,8	1,8	1,8	1,8	1,8	1,8
Profil Nida U100	mb	0,7	0,7	0,7	0,7	0,7	0,7	0,7
Kątownik Nida do profilu UA100	szt.	0,85	0,85	0,85	0,85	0,85	0,85	0,85
Śruba M8 typu FLAT HEAD z ząbkowaną nakrętką	szt.	2,0	2,0	2,0	2,0	2,0	2,0	2,0
Element kotwiący ⁵⁾	szt.	0,9	0,9	0,9	0,9	0,9	0,9	0,9
Wkręty do blachy 2 mm Nida 3,5x25 mm	szt.	4,0	4,0	-	-	-	4,0	4,0
Wkręty do blachy 2 mm Nida 3,5x35 mm	szt.	4,0	4,0	-	-	-	-	-
Wkręty do blachy 2 mm Nida 3,5x45 mm	szt.	-	-	-	-	-	4,0	4,0
Wkręty do blachy 2 mm Nida 3,5x55 mm	szt.	12,0	12,0	-	-	-	-	-
Wkręty do blachy 2 mm Nida 4,2x70 mm	szt.	-	-	-	-	-	12,0	12,0
Wkręty do blachy 2 mm Nida Twarda 3,5x50 mm	szt.	-	-	8,0	8,0	-	-	-
Wkręty do blachy 2 mm Nida Twarda 4,2x65 mm	szt.	-	-	12,0	12,0	-	-	-
Wkręty do blachy 2 mm Nida Hydro C5 3,5x25 mm	szt.	-	-	-	-	4,0	-	-
Wkręty do blachy 2 mm Nida Hydro C5 3,5x41 mm	szt.	-	-	-	-	4,0	-	-
Wkręty do blachy 2 mm Nida Hydro C5 3,5x55 mm	szt.	-	-	-	-	12,0	-	-
Taśma zbrojąca Nida	mb	1,4	1,4	1,4	1,4	1,4	1,4	1,4
Taśma izolacji akustycznej Nida	mb	0,6	0,6	0,6	0,6	0,6	0,6	0,6
Gips szpachlowy Nida Start	kg	0,9	0,9	0,9	-	-	0,9	0,9
Gips szpachlowy Nida Finish	kg	0,1	0,1	0,1	-	-	0,1	0,1
Gotowa masa szpachlowa Nida Hydromix ⁶⁾	kg	-	-	-	1,0	1,0	-	1,3
Wełna mineralna ⁷⁾	m ²	1,0	1,0	1,0	1,0	1,0	1,0	1,0

⁵⁾ Typ elementu kotwiącego dobiera indywidualnie pod względem typu podłoża oraz całkowitego ciężaru zabudowy.⁶⁾ W przypadku płyt gipsowo-wirowych z włóknami Nida Twarda alternatywnie stosować gips szpachlowy Nida Max.⁷⁾ Zastosowanie wg wymagań.

Normy zużycia nie uwzględniają strat materiałowych.

nida Tynk

Klasa odporności ogniowej:
(R)EI90
(R)EI120Maksymalna izolacyjność akustyczna:
51 dBMaksymalna wysokość zabudowy:
6170 mmCiężar 1m² zabudowy:
46,0-68,0 kgNumer dokumentu związanego:
Klasyfikacja ogniowa
LBO-074-KZ/22Klasyfikacja ogniowa:
LBO-074-KZ/22

SYSTEMY:

UAR100-50; UAR100-55; UAR100-60

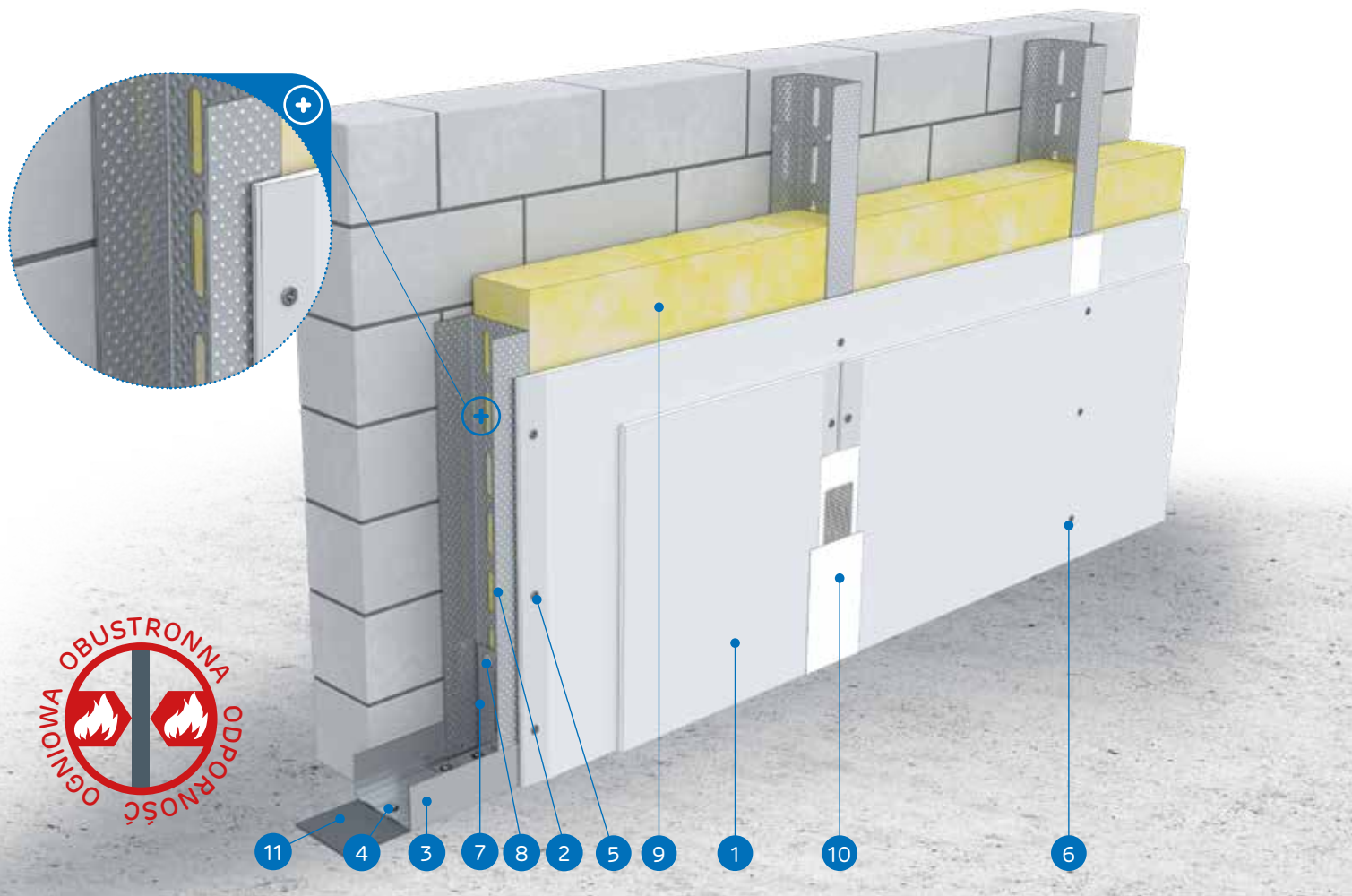

MATERIAŁY:

1. Płyta gipsowo-kartonowa Nida
2. Profil Nida UAR 100
3. Profil Nida U 100
4. Element kotwiący
5. Wkręty do blachy Nida 3,5 x 25 mm
6. Wkręty do blachy Nida 3,5 x 35 mm
7. Kątownik do profili UA 100
8. Śruba M8 typu FLAT HEAD z ząbkowaną nakrętką
9. Materiał izolacyjny wełna mineralna (opcja)
10. Spoina pomiędzy płytami g-k wykonana z masy gipsowej Nida z taśmą zbrojącą Nida
11. Taśma uszczelniająca do izolacji akustycznej Nida

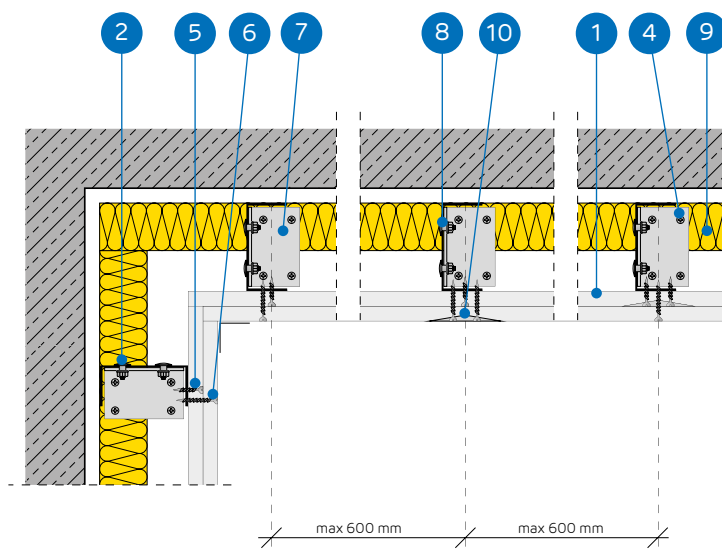

SYSTEM OKŁADZIN ŚCIENNYCH WOLNOSTOJĄCYCH NA KONSTRUKCJI NIDA UAR 100

PARAMETRY TECHNICZNE

Nazwa systemu Nida Tynk ²⁾	Poszycie płytami gipsowymi			Konstrukcja nośna	Materiał izolacyjny	Maksymalna wysokość ¹⁾			Izolacyjność akustyczna			Ciężar zabudowy 1m ²	Klasa odporności ogniowej	System specjalny			
	Nida	Grubość [mm]	Oznaczenie wg normy			Typ profilu Nida	Rozstaw profilu Nida UAR100 [mm]	W zakresie izolacyjności akustycznej			[mm]				Rw [dB]	Ra1 [dB]	Ra2 [dB]
								Wełna mineralna	Grubość [mm]	Gęstość [kg/m ³]							
UAR100-50/Ogień+	Ogień Plus	4x12,5	DF	UAR100	600	szklana/skalna	100	14	6170	44	42	39	46,0	(R)EI90	-		
UAR100-50/WodaOgień+	Woda Ogień Plus	4x12,5	DFH2	UAR100	600	szklana/skalna	100	14	6170	44	42	39	46,0	(R)EI90	-		
UAR100-50/Cicha	Cicha	4x12,5	DFH1IR	UAR100	600	szklana/skalna	100	14	6170	51 ³⁾	51	49	57,0	(R)EI90	●		
UAR100-50/Twarda	Twarda	4x12,5	DEFH1IR	UAR100	600	szklana/skalna	100	14	6170	51 ³⁾	50	49	57,0	(R)EI90	●		
UAR100-50/Hydro	Hydro	4x12,5	GMFH1I	UAR100	600	szklana/skalna	100	14	6170	44	42	39	49,0	(R)EI90	●		
UAR100-55/Ogień+	Ogień Plus	2x12,5+2x15,0	DF	UAR100	600	szklana/skalna	100	14	6170	44	42	39	53,0	(R)EI120	-		
UAR100-55/Twarda	Twarda	2x12,5+2x15,0	DEFH1IR	UAR100	600	szklana/skalna	100	14	6170	51 ³⁾	50	49	63,0	(R)EI120	●		
UAR100-55/Hydro	Hydro	2x12,5+2x15,0	GMFH1I	UAR100	600	szklana/skalna	100	14	6170	44	42	39	55,0	(R)EI120	●		
UAR100-60/Ogień+	Ogień Plus	4x15,0	DF	UAR100	600	szklana/skalna	100	14	6170	45	44	40	60,0	(R)EI120	-		
UAR100-60/Twarda	Twarda	4x15,0	DEFH1IR	UAR100	600	szklana/skalna	100	14	6170	51 ³⁾	50	49	68,0	(R)EI120	●		
UAR100-60/Hydro	Hydro	4x15,0	GMFH1I	UAR100	600	szklana/skalna	100	14	6170	45	44	40	60,0	(R)EI120	●		

¹⁾ Opinia techniczna ITB 1060/12/R33NK.²⁾ Klasyfikacja ogniowa LBO-074-KZ/22.³⁾ Izolacyjność akustyczna oszacowana na podstawie symulacji w programie INSUL dla układu: okładzina z płyty g-k + ściana masywna z bloczków gazobetonowych, gr. 11,5 cm, gęstość 600 kg/m³.ZUŻYCIE MATERIAŁÓW NA 1M² OKŁADZIN ŚCIENNYCH WOLNOSTOJĄCYCH W SYSTEMIE NIDA TYNK

Nazwa materiału	J.m.	Typ systemu Nida Tynk										
		UAR100-50/Ogień+	UAR100-50/WodaOgień+	UAR100-50/Cicha	UAR100-50/Twarda	UAR100-50/Hydro	UAR100-55/Ogień+	UAR100-55/Twarda	UAR100-55/Hydro	UAR100-60/Ogień+	UAR100-60/Twarda	UAR100-60/Hydro
Zużycie materiału na 1m ²												
Płyta Nida Ogień Plus 12,5 mm	m ²	4,0	-	-	-	-	2,0	-	-	-	-	-
Płyta Nida Woda Ogień Plus 12,5 mm	m ²	-	4,0	-	-	-	-	-	-	-	-	-
Płyta Nida Cicha 12,5 mm	m ²	-	-	4,0	-	-	-	-	-	-	-	-
Płyta Nida Twarda 12,5 mm	m ²	-	-	-	4,0	-	2,0	-	-	-	-	-
Płyta Nida Hydro 12,5 mm	m ²	-	-	-	-	4,0	-	2,0	-	-	-	-
Płyta Nida Ogień Plus 15,0 mm	m ²	-	-	-	-	-	2,0	-	4,0	-	-	-
Płyta Nida Twarda 15,0 mm	m ²	-	-	-	-	-	2,0	-	-	4,0	-	-
Płyta Nida Hydro 15,0 mm	m ²	-	-	-	-	-	-	2,0	-	-	4,0	-
Profil ościeżnicowy Nida UAR100	mb	1,8	1,8	1,8	1,8	1,8	1,8	1,8	1,8	1,8	1,8	1,8
Profil Nida U100	mb	0,7	0,7	0,7	0,7	0,7	0,7	0,7	0,7	0,7	0,7	0,7
Kątownik Nida do profilu UA100	szt.	0,85	0,85	0,85	0,85	0,85	0,85	0,85	0,85	0,85	0,85	0,85
Śruba M8 typu FLAT HEAD z ząbkowaną nakrętką	szt.	2,0	2,0	2,0	2,0	2,0	2,0	2,0	2,0	2,0	2,0	2,0
Element kotwiący ⁴⁾	szt.	0,9	0,9	0,9	0,9	0,9	0,9	0,9	0,9	0,9	0,9	0,9
Wkręty do blachy 2 mm Nida 3,5x25 mm	szt.	4,0	4,0	-	-	-	4,0	-	-	4,0	-	-
Wkręty do blachy 2 mm Nida 3,5x35 mm	szt.	4,0	4,0	-	-	-	-	-	-	-	-	-
Wkręty do blachy 2 mm Nida 3,5x45 mm	szt.	-	-	-	-	-	4,0	-	-	4,0	-	-
Wkręty do blachy 2 mm Nida 3,5x55 mm	szt.	4,0	4,0	-	-	-	4,0	-	-	4,0	-	-
Wkręty do blachy 2 mm Nida 4,2x70 mm	szt.	12,0	12,0	-	-	-	12,0	-	-	12,0	-	-
Wkręty do blachy 2 mm Nida Twarda 3,5x50 mm	szt.	-	-	8,0	8,0	-	-	8,0	-	-	8,0	-
Wkręty do blachy 2 mm Nida Twarda 4,2x65 mm	szt.	-	-	4,0	4,0	-	-	4,0	-	-	4,0	-
Wkręty do blachy 2 mm Nida Twarda 4,2x75 mm	szt.	-	-	12,0	12,0	-	-	12,0	-	-	12,0	-
Wkręty do blachy 2 mm Nida Hydro C5 3,5x25 mm	szt.	-	-	-	-	4,0	-	-	4,0	-	-	4,0
Wkręty do blachy 2 mm Nida Hydro C5 3,5x41 mm	szt.	-	-	-	-	4,0	-	-	4,0	-	-	4,0
Wkręty do blachy 2 mm Nida Hydro C5 3,5x55 mm	szt.	-	-	-	-	4,0	-	-	4,0	-	-	4,0
Wkręty do blachy 2 mm Nida Hydro C5 4,2x70 mm	szt.	-	-	-	-	12,0	-	-	12,0	-	-	12,0
Taśma zbrojąca Nida	mb	1,4	1,4	1,4	1,4	1,4	1,4	1,4	1,4	1,4	1,4	1,4
Taśma izolacji akustycznej Nida	mb	0,6	0,6	0,6	0,6	0,6	0,6	0,6	0,6	0,6	0,6	0,6
Gips szpachlowy Nida Start	kg	1,2	1,2	1,2	-	-	1,2	-	-	1,2	-	-
Gips szpachlowy Nida Finish	kg	0,1	0,1	0,1	-	-	0,1	-	-	0,1	-	-
Gotowa masa szpachlowa Nida Hydromix ⁵⁾	kg	-	-	-	1,3	1,3	-	1,3	1,3	-	1,3	1,3
Wełna mineralna ⁶⁾	m ²	1,0	1,0	1,0	1,0	1,0	1,0	1,0	1,0	1,0	1,0	1,0

⁴⁾ Typ elementu kotwiącego dobierać indywidualnie pod względem typu podłoża oraz całkowitego ciężaru zabudowy.⁵⁾ W przypadku płyt gipsowo-włókowych z włóknami Nida Twarda alternatywnie stosować gips szpachlowy Nida Max.⁶⁾ Zastosowanie wg wymagań.

Normy zużycia nie uwzględniają strat materiałowych.

nida Tynk

Klasa odporności ogniowej:
(R)E115
(R)E130Maksymalna izolacyjność akustyczna:
nie dotyczyMaksymalna wysokość zabudowy:
5000 mmCiężar 1m² zabudowy:
15,0-22,0 kgNumer dokumentu związanego:
Klasyfikacja ogniowaKlasyfikacja ogniowa:
LBO-074-KZ/22

SYSTEMY:

UARUAR50-12,5; UARUAR50-18

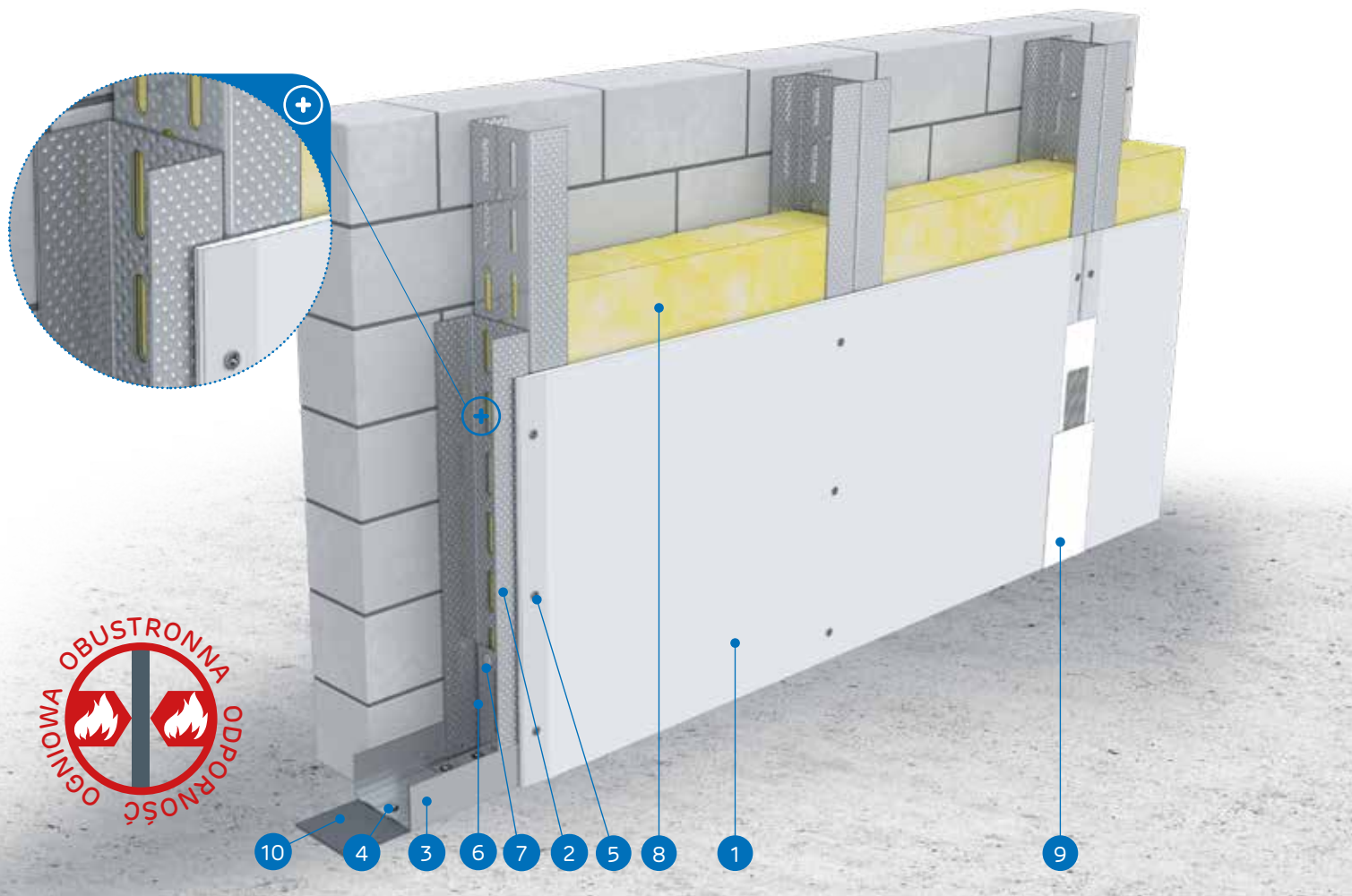

MATERIAŁY:

1. Płyta gipsowo-kartonowa Nida
2. Profil Nida 2x UAR 50 (profile skrócone ze sobą środkami za pomocą śrub M8 typu FLAT HEAD z ząbkowaną nakrętką)
3. Profil Nida U 50
4. Element kotwiący
5. Wkręty do blachy Nida 3,5 x 25 mm
6. Kątownik do profili UA 50
7. Śruba M8 typu FLAT HEAD z ząbkowaną nakrętką
8. Materiał izolacyjny wełna mineralna (opcja)
9. Spoina pomiędzy płytami g-k wykonana z masy gipsowej Nida z taśmą zbrojącą Nida
10. Taśma uszczelniająca do izolacji akustycznej Nida

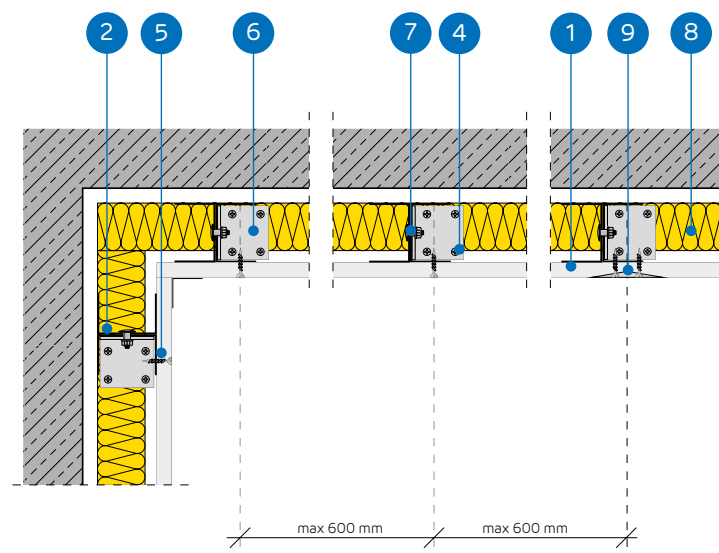

SYSTEM OKŁADZIN ŚCIENNYCH WOLNOSTOJĄCYCH NA KONSTRUKCJI NIDA UARUAR 50

PARAMETRY TECHNICZNE

Nazwa systemu Nida Tynk ²⁾	Poszycie płytami gipsowymi			Konstrukcja nośna		Materiał izolacyjny			Maksymalna wysokość ¹⁾	Izolacyjność akustyczna			Ciężar zabudowy 1m ²	Klasa odporności ogniowej	System specjalny
				Typ profilu Nida	Rozstaw osiowy profili Nida [mm]	W zakresie izolacyjności akustycznej				Rw [dB]	Ra1 [dB]	Ra2 [dB]			
	Nida	Grubość [mm]	Oznaczenie wg normy			Wełna mineralna	Grubość [mm]	Gęstość [kg/m ³]							
UARUAR50-12,5/Expert	Expert	12,5	A	2xUAR50	600	opcja	-	-	5000	-	-	-	15,0	-	-
UARUAR50-12,5/Woda ³⁾	Woda	12,5	H2	2xUAR50	600	opcja	-	-	5000	-	-	-	15,0	-	-
UARUAR50-12,5/Ogień+	Ogień Plus	12,5	DF	2xUAR50	600	opcja	-	-	5000	-	-	-	17,0	(R)E115	-
UARUAR50-12,5/WodaOgień+	Woda Ogień Plus	12,5	DFH2	2xUAR50	600	opcja	-	-	5000	-	-	-	17,0	(R)E115	-
UARUAR50-12,5/Cicha	Cicha	12,5	DFH1IR	2xUAR50	600	opcja	-	-	5000	-	-	-	20,0	(R)E115	●
UARUAR50-12,5/Twarda	Twarda	12,5	DEFH1IR	2xUAR50	600	opcja	-	-	5000	-	-	-	20,0	(R)E115	●
UARUAR50-12,5/Hydro	Hydro	12,5	GMFH1I	2xUAR50	600	opcja	-	-	5000	-	-	-	18,0	(R)E115	●
UARUAR50-18/Ogień+	Ogień Plus	18,0	DF	2xUAR50	600	opcja	-	-	5000	-	-	-	22,0	(R)E130	-

¹⁾ Opinia techniczna ITB 1060/12/R33NK.²⁾ Klasyfikacja ogniowa LBO-074-KZ/22.³⁾ W pomieszczeniach o wilgotności względnej powietrza do 85% w sekcjach narożnych na intensywne działanie wody zaleca się stosowanie płyt gipsowych z włóknami Nida Hydro (płaszczyzny poziome i pionowe w okolicach wanny, prysznic itp.)ZUŻYCIE MATERIAŁÓW NA 1M² OKŁADZIN ŚCIENNYCH WOLNOSTOJĄCYCH W SYSTEMIE NIDA TYNK

Nazwa materiału	J.m.	Typ systemu Nida Tynk							
		UARUAR50-12,5/Expert	UARUAR50-12,5/Woda	UARUAR50-12,5/Ogień+	UARUAR50-12,5/WodaOgień+	UARUAR50-12,5/Cicha	UARUAR50-12,5/Twarda	UARUAR50-12,5/Hydro	UARUAR50-18/Ogień+
Zużycie materiału na 1m ²									
Płyta Nida Expert 12,5 mm	m ²	1,0	-	-	-	-	-	-	-
Płyta Nida Woda 12,5 mm	m ²	-	1,0	-	-	-	-	-	-
Płyta Nida Ogień Plus 12,5 mm	m ²	-	-	1,0	-	-	-	-	-
Płyta Nida Woda Ogień Plus 12,5 mm	m ²	-	-	-	1,0	-	-	-	-
Płyta Nida Cicha 12,5 mm	m ²	-	-	-	-	1,0	-	-	-
Płyta Nida Twarda 12,5 mm	m ²	-	-	-	-	-	1,0	-	-
Płyta Nida Hydro 12,5 mm	m ²	-	-	-	-	-	-	1,0	-
Płyta Nida Ogień Plus 18,0 mm	m ²	-	-	-	-	-	-	-	1,0
Profil ościeżnicowy Nida UAR50	mb	3,6	3,6	3,6	3,6	3,6	3,6	3,6	3,6
Profil Nida U50	mb	0,7	0,7	0,7	0,7	0,7	0,7	0,7	0,7
Kątownik Nida do profilu UA50	szt.	1,0	1,0	1,0	1,0	1,0	1,0	1,0	1,0
Śruba M8 typu FLAT HEAD z ząbkowaną nakrętką	szt.	8,0	8,0	8,0	8,0	8,0	8,0	8,0	8,0
Element kotwiący ⁴⁾	szt.	0,9	0,9	0,9	0,9	0,9	0,9	0,9	0,9
Wkręty do blachy 2 mm Nida 3,5x25 mm	szt.	12,0	12,0	12,0	12,0	-	-	-	-
Wkręty do blachy 2 mm Nida 3,5x35 mm	szt.	-	-	-	-	-	-	-	12,0
Wkręty do blachy 2 mm Nida Twarda 3,5x50 mm	szt.	-	-	-	-	12,0	12,0	-	-
Wkręty do blachy 2 mm Nida Hydro C5 3,5x25 mm	szt.	-	-	-	-	-	-	12,0	-
Taśma zbrojąca Nida	mb	1,4	1,4	1,4	1,4	1,4	1,4	1,4	1,4
Taśma izolacji akustycznej Nida	mb	0,6	0,6	0,6	0,6	0,6	0,6	0,6	0,6
Gips szpachlowy Nida Start	kg	0,3	0,3	0,3	0,3	0,3	-	-	0,3
Gips szpachlowy Nida Finish	kg	0,1	0,1	0,1	0,1	0,1	-	-	0,1
Gotowa masa szpachlowa Nida Hydromix ⁵⁾	kg	-	-	-	-	-	0,4	0,4	-
Wełna mineralna ⁶⁾	m ²	1,0	1,0	1,0	1,0	1,0	1,0	1,0	1,0

⁴⁾ Typ elementu kotwiącego dobierać indywidualnie pod względem typu podłoża oraz całkowitego ciężaru zabudowy.⁵⁾ W przypadku płyt gipsowo-włókowych z włóknami Nida Twarda alternatywnie stosować gips szpachlowy Nida Max.⁶⁾ Zastosowanie wg wymagań.

Normy zużycia nie uwzględniają strat materiałowych.



nida Tynk

Klasa
odporności
ogniowej:
(R)EI30
(R)EI60Maksymalna
izolacyjność
akustyczna:
nie dotyczyMaksymalna
wysokość
zabudowy:
5310 mmCiężar 1m²
zabudowy:
23,0-38,0 kgNumer
dokumentu
związanego:
Klasyfikacja
ogniowaKlasyfikacja ogniowa:
LBO-074-KZ/22

SYSTEMY:

UARUAR50-25; UARUAR50-27,5; UARUAR50-30

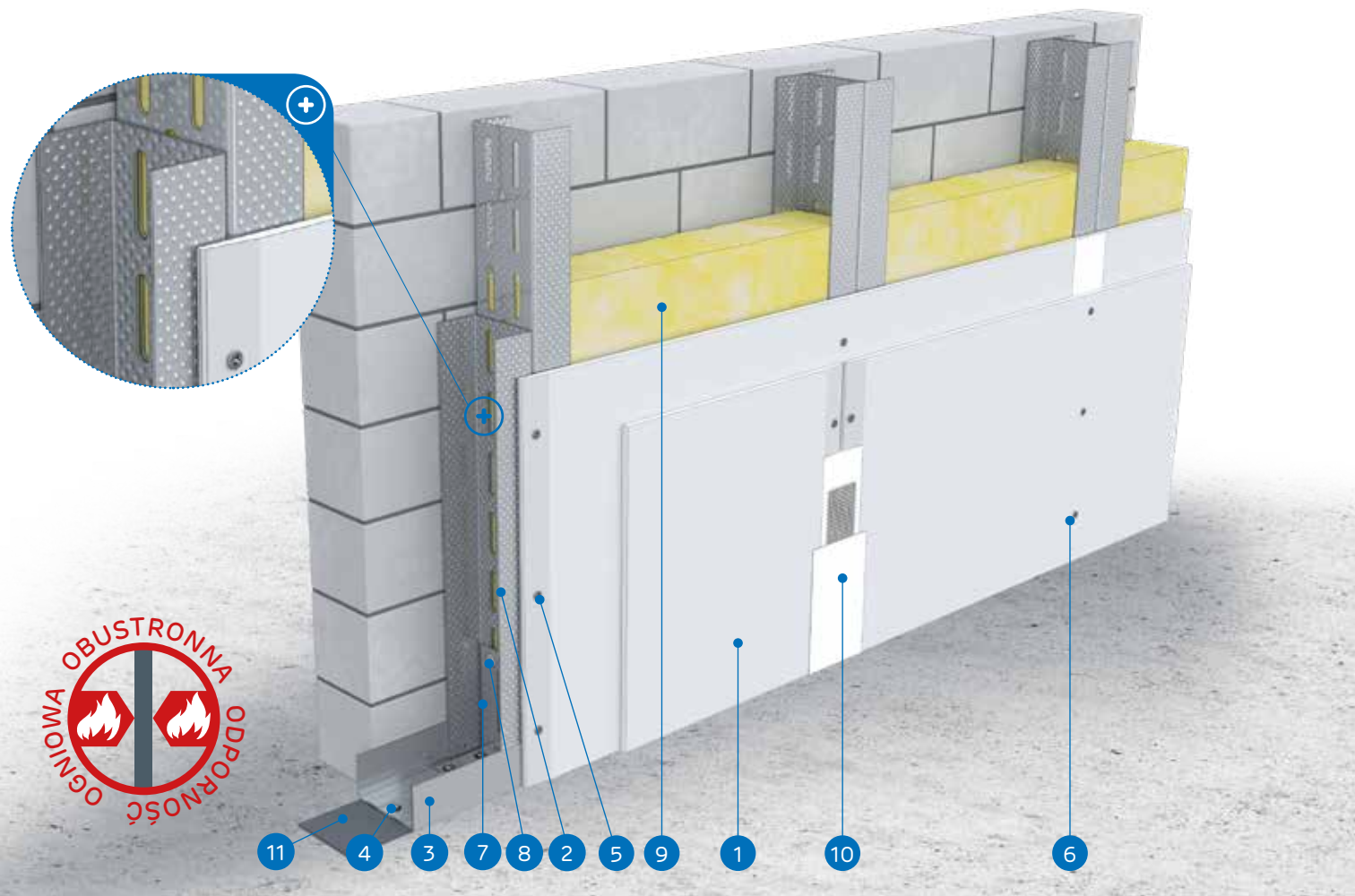

MATERIAŁY:

1. Płyta gipsowo-kartonowa Nida
2. Profil Nida 2x UAR 50 (profile skrócone ze sobą śródnikami za pomocą śrub M8 typu FLAT HEAD z ząbkowaną nakrętką)
3. Profil Nida U 50
4. Element kotwiący
5. Wkręty do blachy Nida 3,5 x 25 mm
6. Wkręty do blachy Nida 3,5 x 35 mm
7. Kątownik do profili UA 50
8. Śruba M8 typu FLAT HEAD z ząbkowaną nakrętką
9. Materiał izolacyjny wełna mineralna (opcja)
10. Spoina pomiędzy płytami g-k wykonana z masy gipsowej Nida z taśmą zbrojącą Nida
11. Taśma uszczelniająca do izolacji akustycznej Nida

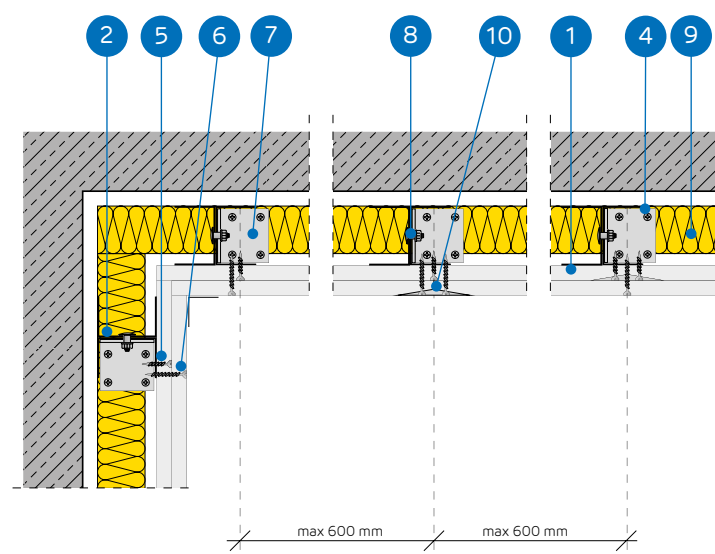

SYSTEM OKŁADZIN ŚCIENNYCH WOLNOSTOJĄCYCH NA KONSTRUKCJI NIDA UARUAR 50

PARAMETRY TECHNICZNE

Nazwa systemu Nida Tynk ²⁾	Posycie płytami gipsowymi			Konstrukcja nośna Typ profilu Nida	Rozstaw osiowy profili Nida [mm]	Materiał izolacyjny W zakresie izolacyjności akustycznej			Maksymalna wysokość ¹⁾ [mm]	Izolacyjność akustyczna			Ciężar zabudowy 1m ² [kg]	Klasa odporności ogniowej [min]	System specjalny
	Nida	Grubość [mm]	Oznaczenie wg normy			Wełna mineralna	Grubość [mm]	Gęstość [kg/m ³]		Rw [dB]	Ra1 [dB]	Ra2 [dB]			
UARUAR50-25/Expert	Expert	2x12,5	A	2xUAR50	600	opcja	-	-	5310	-	-	-	23,0	-	-
UARUAR50-25/Woda ³⁾	Woda	2x12,5	H2	2xUAR50	600	opcja	-	-	5310	-	-	-	23,0	-	-
UARUAR50-25/OgieńTypF	Ogień Typ F	2x12,5	F	2xUAR50	600	opcja	-	-	5310	-	-	-	25,0	(R)EI30	-
UARUAR50-25/Ogień+	Ogień Plus	2x12,5	DF	2xUAR50	600	opcja	-	-	5310	-	-	-	27,0	(R)EI30	-
UARUAR50-25/WodaOgień+	Woda Ogień Plus	2x12,5	DFH2	2xUAR50	600	opcja	-	-	5310	-	-	-	27,0	(R)EI30	-
UARUAR50-25/Cicha	Cicha	2x12,5	DFH1IR	2xUAR50	600	opcja	-	-	5310	-	-	-	33,0	(R)EI30	●
UARUAR50-25/Twarda	Twarda	2x12,5	DEFH1IR	2xUAR50	600	opcja	-	-	5310	-	-	-	33,0	(R)EI30	●
UARUAR50-25/Hydro	Hydro	2x12,5	GMFH1I	2xUAR50	600	opcja	-	-	5310	-	-	-	29,0	(R)EI30	●
UARUAR50-27,5/Ogień+ ⁴⁾	Ogień Plus	1x12,5+1x15,0	DF	2xUAR50	600	opcja	-	-	5310	-	-	-	31,0	(R)EI60	-
UARUAR50-30/Ogień+	Ogień Plus	2x15	DF	2xUAR50	600	opcja	-	-	5310	-	-	-	34,0	(R)EI60	-
UARUAR50-30/Twarda	Twarda	2x15	DEFH1IR	2xUAR50	600	opcja	-	-	5310	-	-	-	38,0	(R)EI60	●
UARUAR50-30/Hydro	Hydro	2x15	GMFH1I	2xUAR50	600	opcja	-	-	5310	-	-	-	34,0	(R)EI60	●

¹⁾ Opinia techniczna ITB 1060/12/R33NK.²⁾ Klasyfikacja ogniowa LBO-074-KZ/22.³⁾ W pomieszczeniach o wilgotności względnej powietrza do 85% w sekcjach narażonych na intensywne działanie wody zaleca się stosowanie płyt gipsowych z włóknami Nida Hydro (płaszczyzny poziome i pionowe w okolicach wanny, prysznic itp.)⁴⁾ W systemie w klasie odporności ogniowej (R)EI60 w konfiguracji 1x12,5 mm + 1x15,0 mm możliwość zamiany płyty Nida Ogień Plus typ DF tylko na płytę Nida Woda Ogień Plus typ DFH2.ZUŻYCIE MATERIAŁÓW NA 1M² OKŁADZIN ŚCIENNYCH WOLNOSTOJĄCYCH W SYSTEMIE NIDA TYNK

Nazwa materiału	J.m.	Typ systemu Nida Tynk											
		UARUAR50-25/Expert	UARUAR50-25/Woda	UARUAR50-25/OgieńTypF	UARUAR50-25/Ogień+	UARUAR50-25/WodaOgień+	UARUAR50-25/Cicha	UARUAR50-25/Twarda	UARUAR50-25/Hydro	UARUAR50-27,5/Ogień+	UARUAR50-30/Ogień+	UARUAR50-30/Twarda	UARUAR50-30/Hydro
Zużycie materiału na 1m ²													
Płyta Nida Expert 12,5 mm	m ²	2,0	-	-	-	-	-	-	-	-	-	-	-
Płyta Nida Woda 12,5 mm	m ²	-	2,0	-	-	-	-	-	-	-	-	-	-
Płyta Nida Ogień Typ F 12,5 mm	m ²	-	-	2,0	-	-	-	-	-	-	-	-	-
Płyta Nida Ogień Plus 12,5 mm	m ²	-	-	-	2,0	-	-	-	1,0	-	-	-	-
Płyta Nida Woda Ogień Plus 12,5 mm	m ²	-	-	-	-	2,0	-	-	-	-	-	-	-
Płyta Nida Cicha 12,5 mm	m ²	-	-	-	-	-	2,0	-	-	-	-	-	-
Płyta Nida Twarda 12,5 mm	m ²	-	-	-	-	-	-	2,0	-	-	-	-	-
Płyta Nida Hydro 12,5 mm	m ²	-	-	-	-	-	-	-	2,0	-	-	-	-
Płyta Nida Ogień Plus 15,0 mm	m ²	-	-	-	-	-	-	-	1,0	2,0	-	-	-
Płyta Nida Twarda 15,0 mm	m ²	-	-	-	-	-	-	-	-	-	2,0	-	-
Płyta Nida Hydro 15,0 mm	m ²	-	-	-	-	-	-	-	-	-	-	2,0	-
Profil ościeżnicowy Nida UAR50	mb	3,6	3,6	3,6	3,6	3,6	3,6	3,6	3,6	3,6	3,6	3,6	3,6
Profil Nida U50	mb	0,7	0,7	0,7	0,7	0,7	0,7	0,7	0,7	0,7	0,7	0,7	0,7
Kątownik Nida do profilu UA50	szt.	1,0	1,0	1,0	1,0	1,0	1,0	1,0	1,0	1,0	1,0	1,0	1,0
Śruba M8 typu FLAT HEAD z ząbkowaną nakrętką	szt.	8,0	8,0	8,0	8,0	8,0	8,0	8,0	8,0	8,0	8,0	8,0	8,0
Element kotwiący ⁵⁾	szt.	0,9	0,9	0,9	0,9	0,9	0,9	0,9	0,9	0,9	0,9	0,9	0,9
Wkręty do blachy 2 mm Nida 3,5x25 mm	szt.	4,0	4,0	4,0	4,0	4,0	-	-	4,0	4,0	-	-	-
Wkręty do blachy 2 mm Nida 3,5x35 mm	szt.	12,0	12,0	12,0	12,0	12,0	-	-	-	-	-	-	-
Wkręty do blachy 2 mm Nida 3,5x45 mm	szt.	-	-	-	-	-	-	-	-	12,0	12,0	-	-
Wkręty do blachy 2 mm Nida Twarda 3,5x50 mm	szt.	-	-	-	-	-	16,0	16,0	-	-	-	16,0	-
Wkręty do blachy 2 mm Nida Hydro C5 3,5x25 mm	szt.	-	-	-	-	-	-	-	4,0	-	-	-	4,0
Wkręty do blachy 2 mm Nida Hydro C5 3,5x41 mm	szt.	-	-	-	-	-	-	-	12,0	-	-	-	12,0
Taśma zbrojąca Nida	mb	1,4	1,4	1,4	1,4	1,4	1,4	1,4	1,4	1,4	1,4	1,4	1,4
Taśma izolacji akustycznej Nida	mb	0,6	0,6	0,6	0,6	0,6	0,6	0,6	0,6	0,6	0,6	0,6	0,6
Gips szpachlowy Nida Start	kg	0,6	0,6	0,6	0,6	0,6	0,6	-	-	0,6	0,6	-	-
Gips szpachlowy Nida Finish	kg	0,1	0,1	0,1	0,1	0,1	0,1	-	-	0,1	0,1	-	-
Gotowa masa szpachlowa Nida Hydromix ⁶⁾	kg	-	-	-	-	-	-	0,7	0,7	-	-	0,7	0,7
Wełna mineralna ⁷⁾	m ²	1,0	1,0	1,0	1,0	1,0	1,0	1,0	1,0	1,0	1,0	1,0	1,0

⁵⁾ Typ elementu kotwiącego dobiera indywidualnie pod względem typu podłoża oraz całkowitego ciężaru zabudowy.⁶⁾ W przypadku płyt gipsowo-włónowych z włóknami Nida Twarda alternatywnie stosować gips szpachlowy Nida Max.⁷⁾ Zastosowanie wg wymagań.

Normy zużycia nie uwzględniają strat materiałowych.



nida Tynk

Klasa
odporności
ogniowej:
(R)EI60
(R)EI120Maksymalna
izolacyjność
akustyczna:
nie dotyczyMaksymalna
wysokość
zabudowy:
5310 mmCiężar 1m²
zabudowy:
38,0-48,0 kgNumer
dokumentu
związanego:
Klasyfikacja
ogniowaKlasyfikacja ogniowa:
LBO-074-KZ/22

SYSTEMY:

UARUAR50-37,5; UARUAR50-45

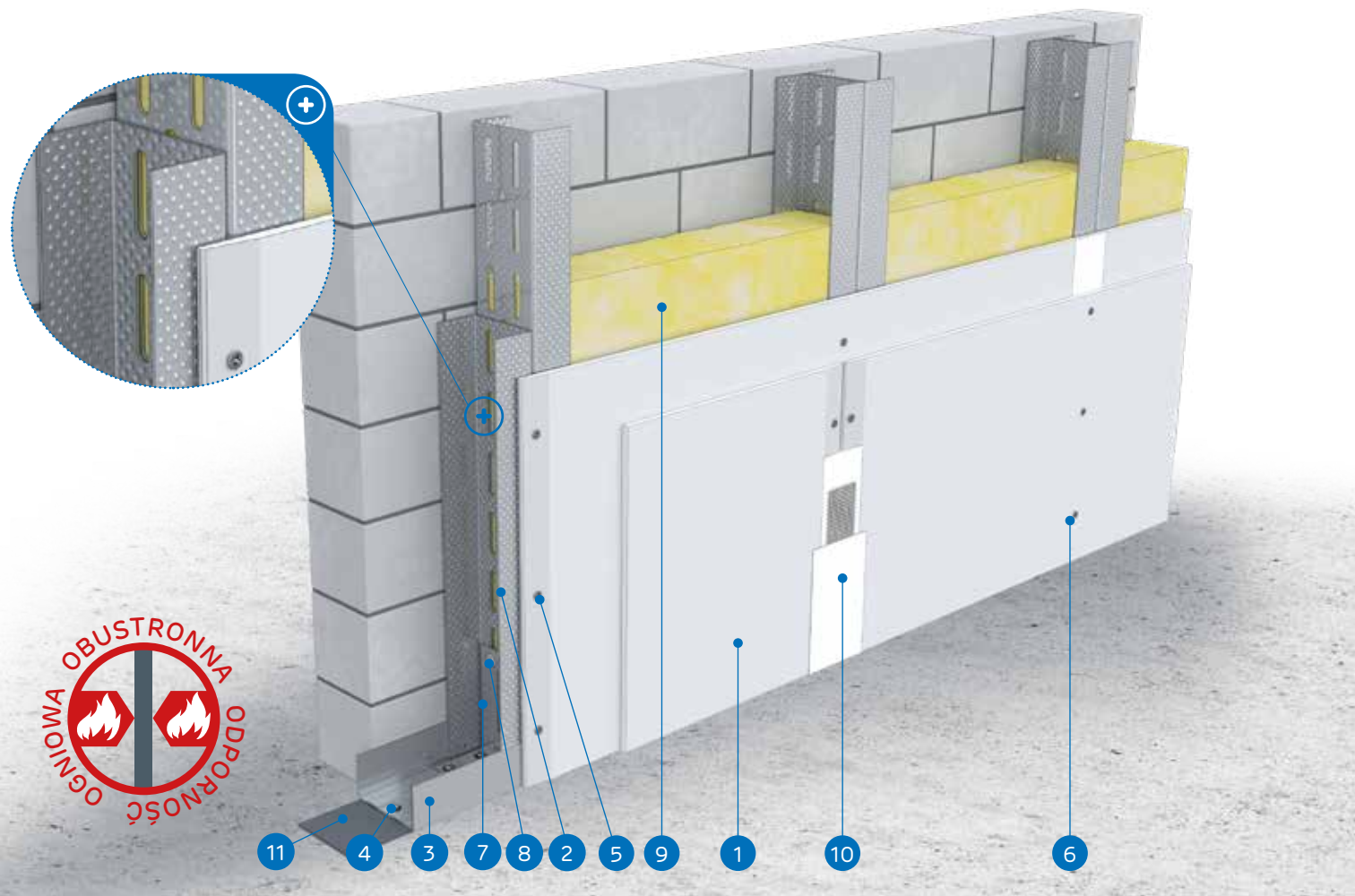

MATERIAŁY:

1. Płyta gipsowo-kartonowa Nida
2. Profil Nida 2x UAR 50 (profile skręcone ze sobą środkami za pomocą śrub M8 typu FLAT HEAD z ząbkowaną nakrętką)
3. Profil Nida U 50
4. Element kotwiący
5. Wkręty do blachy Nida 3,5 x 25 mm
6. Wkręty do blachy Nida 3,5 x 35 mm
7. Kątownik do profili UA 50
8. Śruba M8 typu FLAT HEAD z ząbkowaną nakrętką
9. Materiał izolacyjny wełna mineralna (opcja)
10. Spoina pomiędzy płytami g-k wykonana z masy gipsowej Nida z taśmą zbrojącą Nida
11. Taśma uszczelniająca do izolacji akustycznej Nida

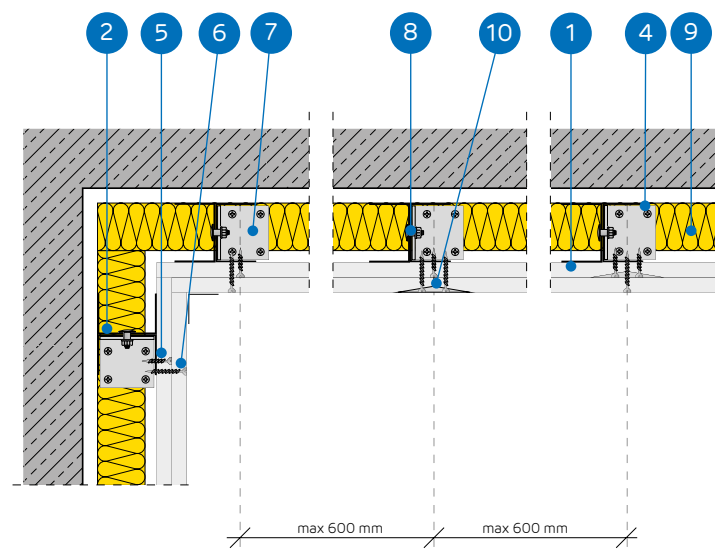

SYSTEM OKŁADZIN ŚCIENNYCH WOLNOSTOJĄCYCH NA KONSTRUKCJI NIDA UARUAR 50

PARAMETRY TECHNICZNE

Nazwa systemu Nida Tynk ¹⁾	Poszycie płytami gipsowymi			Konstrukcja nośna	Materiał izolacyjny	Maksymalna wysokość ¹⁾	Izolacyjność akustyczna			Ciężar zabudowy 1m ²	Klasa odporności ogniowej	System specjalny			
	Nida	Grubość [mm]	Oznaczenie wg normy				W zakresie izolacyjności akustycznej	Maksymalna wysokość ¹⁾	Rw [dB]				Ra1 [dB]	Ra2 [dB]	
				Typ profilu Nida	Rozstaw osiowy profilu Nida [mm]	Wełna mineralna				Grubość [mm]	Gęstość [kg/m ³]				
UARUAR50-37,5/Ogień+	Ogień Plus	3x12,5	DF	2xUAR50	600	opcja	-	-	5310	-	-	-	38,0	(R)EI60	-
UARUAR50-37,5/WodaOgień+	Woda Ogień Plus	3x12,5	DFH2	2xUAR50	600	opcja	-	-	5310	-	-	-	38,0	(R)EI60	-
UARUAR50-37,5/Cicha	Cicha	3x12,5	DFH1IR	2xUAR50	600	opcja	-	-	5310	-	-	-	46,0	(R)EI60	●
UARUAR50-37,5/Twarda	Twarda	3x12,5	DEFH1IR	2xUAR50	600	opcja	-	-	5310	-	-	-	46,0	(R)EI60	●
UARUAR50-37,5/Hydro	Hydro	3x12,5	GMFH1I	2xUAR50	600	opcja	-	-	5310	-	-	-	40,0	(R)EI60	●
UARUAR50-45/Ogień+ ³⁾	Ogień Plus	3x15,0	DF	2xUAR50	600	opcja	-	-	5310	-	-	-	48,0	(R)EI120	-
UARUAR50-45/WodaOgień+ ³⁾	Woda Ogień Plus	3x15,0	DFH2	2xUAR50	600	opcja	-	-	5310	-	-	-	48,0	(R)EI120	-

¹⁾ Opinia techniczna ITB 1060/12/R33NK.²⁾ Klasyfikacja ogniowa LBO-074-KZ/22.³⁾ W systemach w klasie odporności ogniowej (R)EI120 w konfiguracji 3x15,0 mm brak możliwości zamiany płyt.ZUŻYCIE MATERIAŁÓW NA 1M² OKŁADZIN ŚCIENNYCH WOLNOSTOJĄCYCH W SYSTEMIE NIDA TYNK

Nazwa materiału	J.m.	Typ systemu Nida Tynk						
		UARUAR50-37,5/Ogień+	UARUAR50-37,5/WodaOgień+	UARUAR50-37,5/Cicha	UARUAR50-37,5/Twarda	UARUAR50-37,5/Hydro	UARUAR50-45/Ogień+	UARUAR50-45/WodaOgień+
		Zużycie materiału na 1m ²						
Płyta Nida Ogień Plus 12,5 mm	m ²	3,0	-	-	-	-	-	-
Płyta Nida Woda Ogień Plus 12,5 mm	m ²	-	3,0	-	-	-	-	-
Płyta Nida Cicha 12,5 mm	m ²	-	-	3,0	-	-	-	-
Płyta Nida Twarda 12,5 mm	m ²	-	-	-	3,0	-	-	-
Płyta Nida Hydro 12,5 mm	m ²	-	-	-	-	3,0	-	-
Płyta Nida Ogień Plus 15,0 mm	m ²	-	-	-	-	-	3,0	-
Płyta Nida Woda Ogień Plus 15,0 mm	m ²	-	-	-	-	-	-	3,0
Profil ościeżnicowy Nida UAR50	mb	3,6	3,6	3,6	3,6	3,6	3,6	3,6
Profil Nida U50	mb	0,7	0,7	0,7	0,7	0,7	0,7	0,7
Kątownik Nida do profilu UA50	szt.	1,0	1,0	1,0	1,0	1,0	1,0	1,0
Śruba M8 typu FLAT HEAD z ząbkowaną nakrętką	szt.	8,0	8,0	8,0	8,0	8,0	8,0	8,0
Element kotwiący ⁴⁾	szt.	0,9	0,9	0,9	0,9	0,9	0,9	0,9
Wkręty do blachy 2 mm Nida 3,5x25 mm	szt.	4,0	4,0	-	-	-	4,0	4,0
Wkręty do blachy 2 mm Nida 3,5x35 mm	szt.	4,0	4,0	-	-	-	-	-
Wkręty do blachy 2 mm Nida 3,5x45 mm	szt.	-	-	-	-	-	4,0	4,0
Wkręty do blachy 2 mm Nida 3,5x55 mm	szt.	12,0	12,0	-	-	-	-	-
Wkręty do blachy 2 mm Nida 4,2x70 mm	szt.	-	-	-	-	-	12,0	12,0
Wkręty do blachy 2 mm Nida Twarda 3,5x50 mm	szt.	-	-	8,0	8,0	-	-	-
Wkręty do blachy 2 mm Nida Twarda 4,2x65 mm	szt.	-	-	12,0	12,0	-	-	-
Wkręty do blachy 2 mm Nida Hydro C5 3,5x25 mm	szt.	-	-	-	-	4,0	-	-
Wkręty do blachy 2 mm Nida Hydro C5 3,5x41 mm	szt.	-	-	-	-	4,0	-	-
Wkręty do blachy 2 mm Nida Hydro C5 3,5x55 mm	szt.	-	-	-	-	12,0	-	-
Taśma zbrojąca Nida	mb	1,4	1,4	1,4	1,4	1,4	1,4	1,4
Taśma izolacji akustycznej Nida	mb	0,6	0,6	0,6	0,6	0,6	0,6	0,6
Gips szpachlowy Nida Start	kg	0,9	0,9	0,9	-	-	0,9	0,9
Gips szpachlowy Nida Finish	kg	0,1	0,1	0,1	-	-	0,1	0,1
Gotowa masa szpachlowa Nida Hydromix ⁵⁾	kg	-	-	-	1,0	1,0	-	1,3
Wełna mineralna ⁶⁾	m ²	1,0	1,0	1,0	1,0	1,0	1,0	1,0

⁴⁾ Typ elementu kotwiącego dobiera indywidualnie pod względem typu podłoża oraz całkowitego ciężaru zabudowy.⁵⁾ W przypadku płyt gipsowo-włónowych z włóknami Nida Twarda alternatywnie stosować gips szpachlowy Nida Max.⁶⁾ Zastosowanie wg wymagań.

Normy zużycia nie uwzględniają strat materiałowych.

nida Tynk

Klasa odporności ogniowej:
(R)EI90
(R)EI120Maksymalna izolacyjność akustyczna:
nie dotyczyMaksymalna wysokość zabudowy:
5310 mmCiężar 1m² zabudowy:
48,0-69,0 kgNumer dokumentu związanego:
Klasyfikacja ogniowaKlasyfikacja ogniowa:
LBO-074-KZ/22

SYSTEMY:

UARUAR50-50; UARUAR50-55; UARUAR50-60

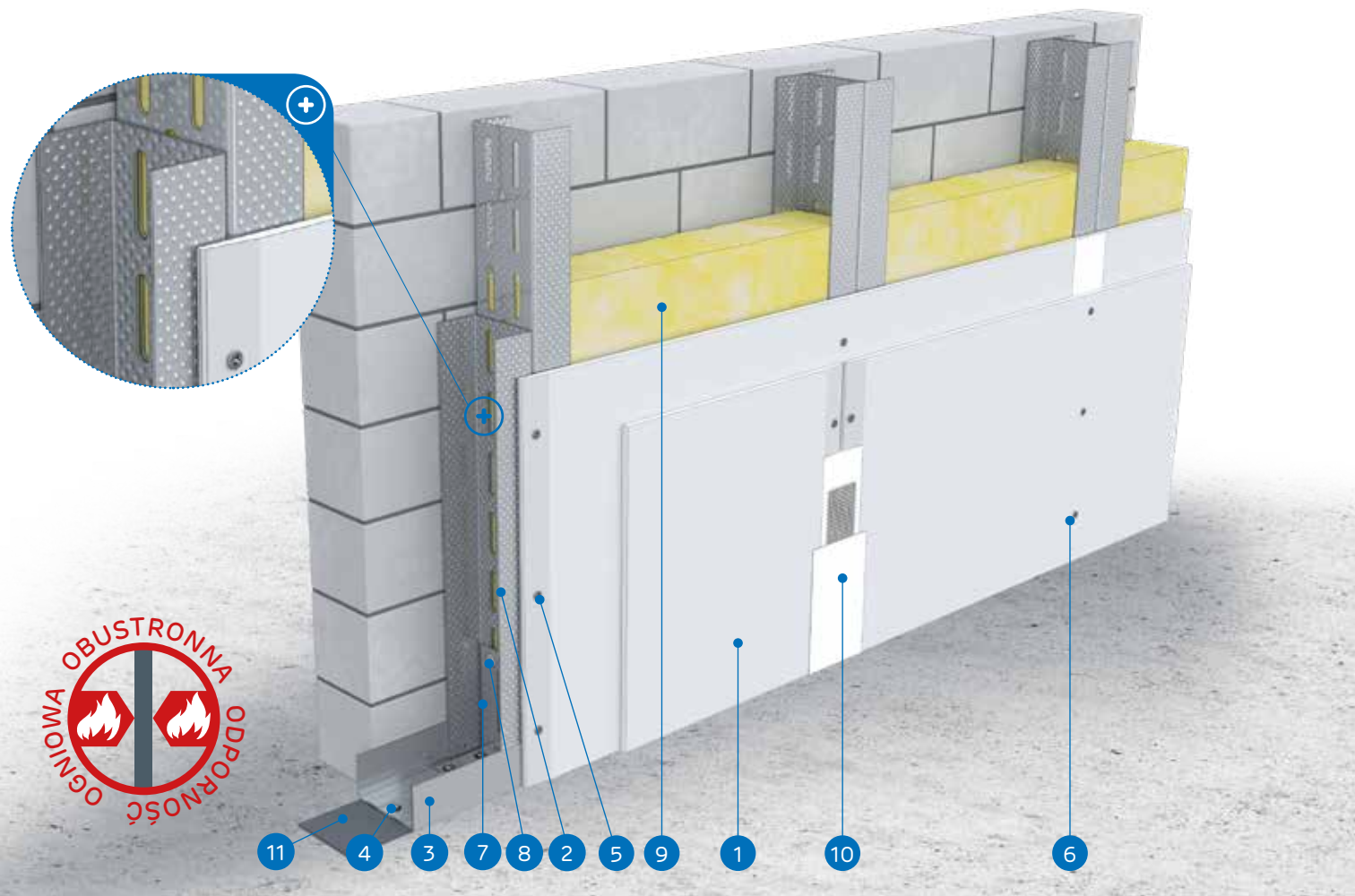

MATERIAŁY:

1. Płyta gipsowo-kartonowa Nida
2. Profil Nida 2x UAR 50 (profile skrócone ze sobą średnikami za pomocą śrub M8 typu FLAT HEAD z ząbkowaną nakrętką)
3. Profil Nida U 50
4. Element kotwiący
5. Wkręty do blachy Nida 3,5 x 25 mm
6. Wkręty do blachy Nida 3,5 x 35 mm
7. Kątownik do profili UA 50
8. Śruba M8 typu FLAT HEAD z ząbkowaną nakrętką
9. Materiał izolacyjny wełna mineralna (opcja)
10. Spoina pomiędzy płytami g-k wykonana z masy gipsowej Nida z taśmą zbrojącą Nida
11. Taśma uszczelniająca do izolacji akustycznej Nida

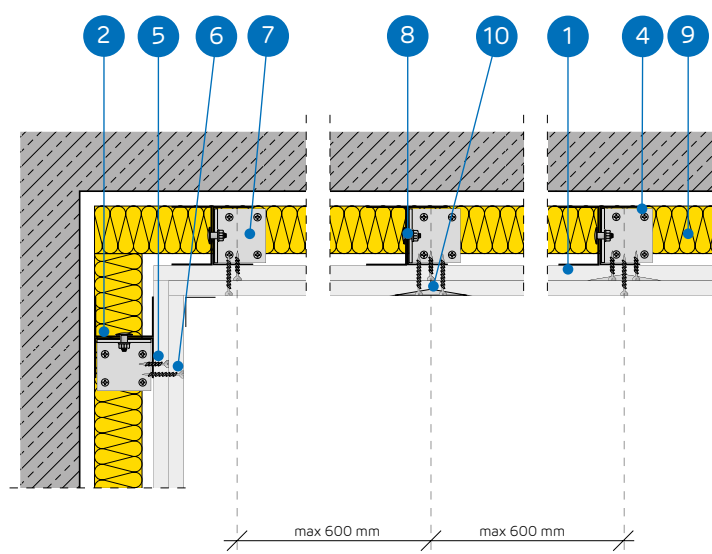

SYSTEM OKŁADZIN ŚCIENNYCH WOLNOSTOJĄCYCH NA KONSTRUKCJI NIDA UARUAR 50

PARAMETRY TECHNICZNE

Nazwa systemu Nida Tynk ²⁾	Poszycie płytami gipsowymi			Konstrukcja nośna		Materiał izolacyjny			Maksymalna wysokość ¹⁾	Izolacyjność akustyczna			Ciężar zabudowy 1m ²	Klasa odporności ogniowej	System specjalny
				Typ profilu Nida	Rozstaw osiowy profili Nida [mm]	W zakresie izolacyjności akustycznej				[mm]	Rw [dB]	Ra1 [dB]			
	Nida	Grubość [mm]	Oznaczenie wg normy			Wełna mineralna	Grubość [mm]	Gęstość [kg/m ³]							
UARUAR50-50/Ogień+	Ogień Plus	4x12,5	DF	2xUAR50	600	opcja	-	-	5310	-	-	-	48,0	(R)EI90	-
UARUAR50-50/WodaOgień+	Woda Ogień Plus	4x12,5	DFH2	2xUAR50	600	opcja	-	-	5310	-	-	-	48,0	(R)EI90	-
UARUAR50-50/Cicha	Cicha	4x12,5	DFH1IR	2xUAR50	600	opcja	-	-	5310	-	-	-	59,0	(R)EI90	●
UARUAR50-50/Twarda	Twarda	4x12,5	DEFH1IR	2xUAR50	600	opcja	-	-	5310	-	-	-	59,0	(R)EI90	●
UARUAR50-50/Hydro	Hydro	4x12,5	GMFH1I	2xUAR50	600	opcja	-	-	5310	-	-	-	51,0	(R)EI90	●
UARUAR50-55/Ogień+	Ogień Plus	2x12,5+2x15,0	DF	2xUAR50	600	opcja	-	-	5310	-	-	-	55,0	(R)EI120	-
UARUAR50-55/Twarda	Twarda	2x12,5+2x15,0	DEFH1IR	2xUAR50	600	opcja	-	-	5310	-	-	-	64,0	(R)EI120	●
UARUAR50-55/Hydro	Hydro	2x12,5+2x15,0	GMFH1I	2xUAR50	600	opcja	-	-	5310	-	-	-	56,0	(R)EI120	●
UARUAR50-60/Ogień+	Ogień Plus	4x15,0	DF	2xUAR50	600	opcja	-	-	5310	-	-	-	62,0	(R)EI120	-
UARUAR50-60/Twarda	Twarda	4x15,0	DEFH1IR	2xUAR50	600	opcja	-	-	5310	-	-	-	69,0	(R)EI120	●
UARUAR50-60/Hydro	Hydro	4x15,0	GMFH1I	2xUAR50	600	opcja	-	-	5310	-	-	-	62,0	(R)EI120	●

¹⁾ Opinia techniczna ITB 1060/12/R33NK.²⁾ Klasyfikacja ogniowa LBO-074-KZ/22.ZUŻYCIE MATERIAŁÓW NA 1M² OKŁADZIN ŚCIENNYCH WOLNOSTOJĄCYCH W SYSTEMIE NIDA TYNK

Nazwa materiału	J.m.	Typ systemu Nida Tynk										
		UARUAR50-50/Ogień+	UARUAR50-50/WodaOgień+	UARUAR50-50/Cicha	UARUAR50-50/Twarda	UARUAR50-50/Hydro	UARUAR50-55/Ogień+	UARUAR50-55/Twarda	UARUAR50-55/Hydro	UARUAR50-60/Ogień+	UARUAR50-60/Twarda	UARUAR50-60/Hydro
		Zużycie materiału na 1m ²										
Płyta Nida Ogień Plus 12,5 mm	m ²	4,0	-	-	-	-	2,0	-	-	-	-	-
Płyta Nida Woda Ogień Plus 12,5 mm	m ²	-	4,0	-	-	-	-	-	-	-	-	-
Płyta Nida Cicha 12,5 mm	m ²	-	-	4,0	-	-	-	-	-	-	-	-
Płyta Nida Twarda 12,5 mm	m ²	-	-	-	4,0	-	2,0	-	-	-	-	-
Płyta Nida Hydro 12,5 mm	m ²	-	-	-	-	4,0	-	2,0	-	-	-	-
Płyta Nida Ogień Plus 15,0 mm	m ²	-	-	-	-	-	2,0	-	4,0	-	-	-
Płyta Nida Twarda 15,0 mm	m ²	-	-	-	-	-	-	2,0	-	4,0	-	-
Płyta Nida Hydro 15,0 mm	m ²	-	-	-	-	-	-	-	2,0	-	-	4,0
Profil ościeżnicowy Nida UAR50	mb	3,6	3,6	3,6	3,6	3,6	3,6	3,6	3,6	3,6	3,6	3,6
Profil Nida U50	mb	0,7	0,7	0,7	0,7	0,7	0,7	0,7	0,7	0,7	0,7	0,7
Kątownik Nida do profilu UA50	szt.	1,0	1,0	1,0	1,0	1,0	1,0	1,0	1,0	1,0	1,0	1,0
Śruba M8 typu FLAT HEAD z ząbkowaną nakrętką	szt.	8,0	8,0	8,0	8,0	8,0	8,0	8,0	8,0	8,0	8,0	8,0
Element kotwiący ³⁾	szt.	0,9	0,9	0,9	0,9	0,9	0,9	0,9	0,9	0,9	0,9	0,9
Wkręty do blachy 2 mm Nida 3,5x25 mm	szt.	4,0	4,0	-	-	-	4,0	-	-	4,0	-	-
Wkręty do blachy 2 mm Nida 3,5x35 mm	szt.	4,0	4,0	-	-	-	-	-	-	-	-	-
Wkręty do blachy 2 mm Nida 3,5x45 mm	szt.	-	-	-	-	-	4,0	-	-	4,0	-	-
Wkręty do blachy 2 mm Nida 3,5x55 mm	szt.	4,0	4,0	-	-	-	4,0	-	-	4,0	-	-
Wkręty do blachy 2 mm Nida 4,2x70 mm	szt.	12,0	12,0	-	-	-	12,0	-	-	12,0	-	-
Wkręty do blachy 2 mm Nida Twarda 3,5x50 mm	szt.	-	-	8,0	8,0	-	-	8,0	-	-	8,0	-
Wkręty do blachy 2 mm Nida Twarda 4,2x65 mm	szt.	-	-	4,0	4,0	-	-	4,0	-	-	4,0	-
Wkręty do blachy 2 mm Nida Twarda 4,2x75 mm	szt.	-	-	12,0	12,0	-	-	12,0	-	-	12,0	-
Wkręty do blachy 2 mm Nida Hydro C5 3,5x25 mm	szt.	-	-	-	-	4,0	-	-	4,0	-	-	4,0
Wkręty do blachy 2 mm Nida Hydro C5 3,5x41 mm	szt.	-	-	-	-	4,0	-	-	4,0	-	-	4,0
Wkręty do blachy 2 mm Nida Hydro C5 3,5x55 mm	szt.	-	-	-	-	4,0	-	-	4,0	-	-	4,0
Wkręty do blachy 2 mm Nida Hydro C5 4,2x70 mm	szt.	-	-	-	-	12,0	-	-	12,0	-	-	12,0
Taśma zbrojąca Nida	mb	1,4	1,4	1,4	1,4	1,4	1,4	1,4	1,4	1,4	1,4	1,4
Taśma izolacji akustycznej Nida	mb	0,6	0,6	0,6	0,6	0,6	0,6	0,6	0,6	0,6	0,6	0,6
Gips szpachlowy Nida Start	kg	1,2	1,2	1,2	-	-	1,2	-	-	1,2	-	-
Gips szpachlowy Nida Finish	kg	0,1	0,1	0,1	-	-	0,1	-	-	0,1	-	-
Gotowa masa szpachlowa Nida Hydromix ⁴⁾	kg	-	-	-	1,3	1,3	-	1,3	1,3	-	1,3	1,3
Wełna mineralna ⁵⁾	m ²	1,0	1,0	1,0	1,0	1,0	1,0	1,0	1,0	1,0	1,0	1,0

³⁾ Typ elementu kotwiącego dobrać indywidualnie pod względem typu podłoża oraz całkowitego ciężaru zabudowy.⁴⁾ W przypadku płyt gipsowo-włónowych z włóknami Nida Twarda alternatywnie stosować gips szpachlowy Nida Max.⁵⁾ Zastosowanie wg wymagań.

Normy zużycia nie uwzględniają strat materiałowych.

nida Tynk

Klasa odporności ogniowej:
(R)EI15
(R)EI30Maksymalna izolacyjność akustyczna:
nie dotyczyMaksymalna wysokość zabudowy:
6590 mmCiężar 1m² zabudowy:
17,0-23,0 kgNumer dokumentu związanego:
Klasyfikacja ogniowaKlasyfikacja ogniowa:
LBO-074-KZ/22

SYSTEMY:

UARUAR75-12,5; UARUAR75-18

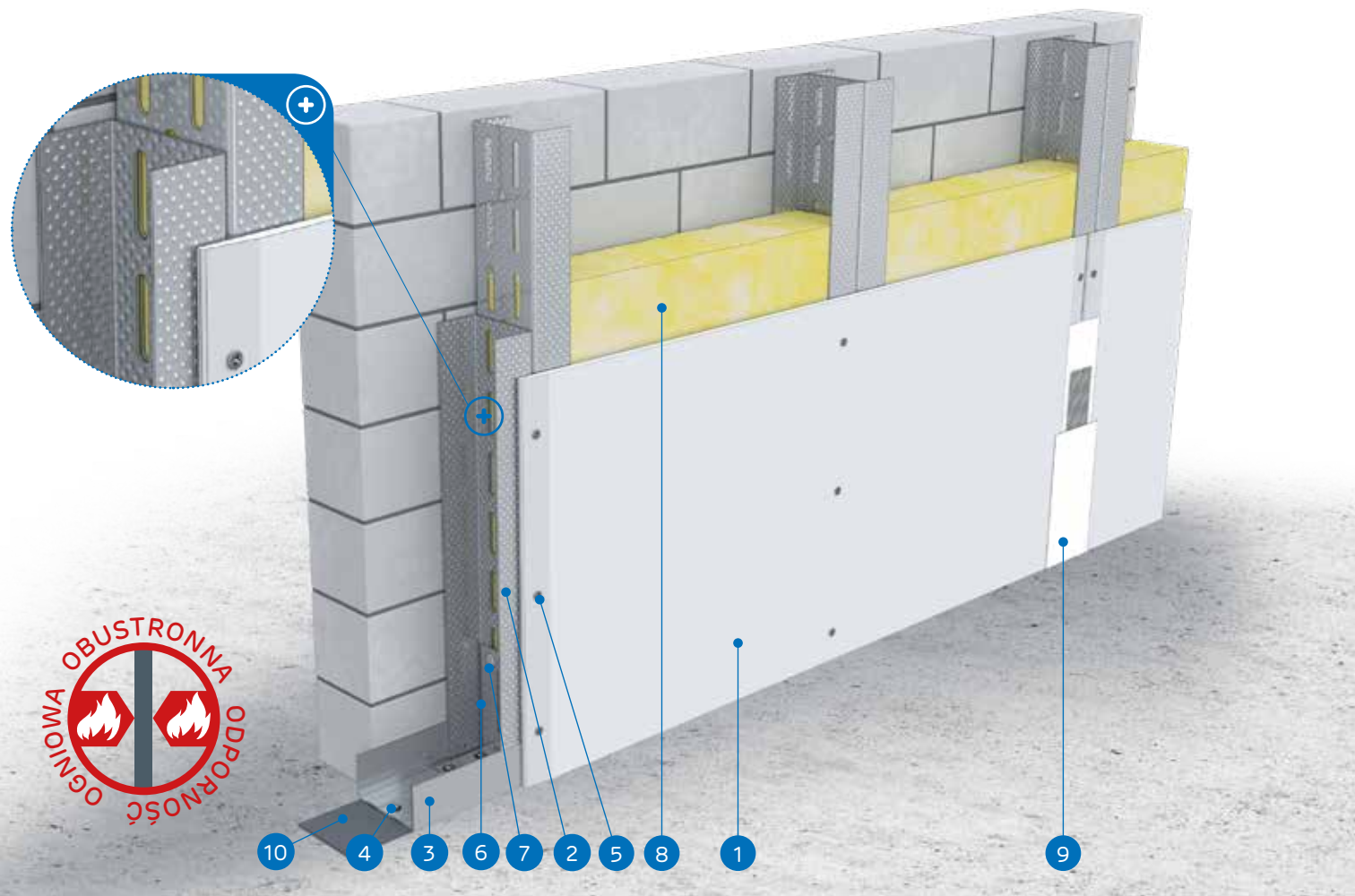

MATERIAŁY:

1. Płyta gipsowo-kartonowa Nida
2. Profil Nida 2x UAR 75 (profile skręcone ze sobą środkami za pomocą śrub M8 typu FLAT HEAD z ząbkowaną nakrętką)
3. Profil Nida U 75
4. Element kotwiący
5. Wkręty do blachy Nida 3,5 x 25 mm
6. Kątownik do profili UA 75
7. Śruba M8 typu FLAT HEAD z ząbkowaną nakrętką
8. Materiał izolacyjny wełna mineralna (opcja)
9. Spoina pomiędzy płytami g-k wykonana z masy gipsowej Nida z taśmą zbrojącą Nida
10. Taśma uszczelniająca do izolacji akustycznej Nida

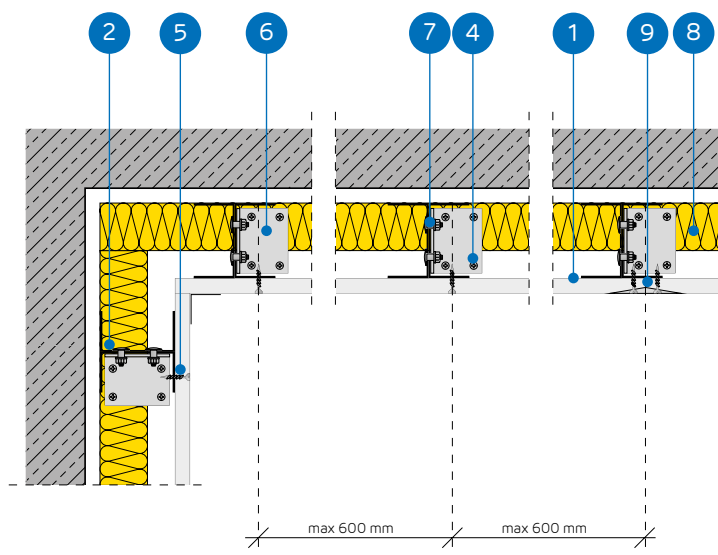

SYSTEM OKŁADZIN ŚCIENNYCH WOLNOSTOJĄCYCH NA KONSTRUKCJI NIDA UARUAR 75

PARAMETRY TECHNICZNE

Nazwa systemu Nida Tynk ²⁾	Poszycie płytami gipsowymi			Konstrukcja nośna		Materiał izolacyjny			Maksymalna wysokość ¹⁾	Izolacyjność akustyczna			Ciężar zabudowy 1m ²	Klasa odporności ogniowej	System specjalny
				Typ profilu Nida	Rozstaw osiowy profilu Nida [mm]	W zakresie izolacyjności akustycznej				Rw [dB]	Ra1 [dB]	Ra2 [dB]			
	Nida	Grubość [mm]	Oznaczenie wg normy			Wełna mineralna	Grubość [mm]	Gęstość [kg/m ³]							
UARUAR75-12,5/Expert	Expert	12,5	A	2xUAR75	600	opcja	-	-	6590	-	-	-	17,0	-	-
UARUAR75-12,5/Woda ³⁾	Woda	12,5	H2	2xUAR75	600	opcja	-	-	6590	-	-	-	17,0	-	-
UARUAR75-12,5/Ogień+	Ogień Plus	12,5	DF	2xUAR75	600	opcja	-	-	6500	-	-	-	19,0	(R)EI15	-
UARUAR75-12,5/WodaOgień+	Woda Ogień Plus	12,5	DFH2	2xUAR75	600	opcja	-	-	6500	-	-	-	19,0	(R)EI15	-
UARUAR75-12,5/Cicha	Cicha	12,5	DFH1IR	2xUAR75	600	opcja	-	-	6500	-	-	-	21,0	(R)EI15	●
UARUAR75-12,5/Twarda	Twarda	12,5	DEFH1IR	2xUAR75	600	opcja	-	-	6500	-	-	-	21,0	(R)EI15	●
UARUAR75-12,5/Hydro	Hydro	12,5	GMFH1I	2xUAR75	600	opcja	-	-	6500	-	-	-	19,0	(R)EI15	●
UARUAR75-18/Ogień+	Ogień Plus	18,0	DF	2xUAR75	600	opcja	-	-	6500	-	-	-	23,0	(R)EI30	-

¹⁾ Opinia techniczna ITB 1060/12/R33NK.²⁾ Klasyfikacja ogniowa LBO-074-KZ/22.³⁾ W pomieszczeniach o wilgotności względnej powietrza do 85% w sekcjach narożnych na intensywne działanie wody zaleca się stosowanie płyt gipsowych z włóknami Nida Hydro (płaszczyzny poziome i pionowe w okolicach wanny, prysznic itp.)ZUŻYCIЕ MATERIAŁÓW NA 1M² OKŁADZIN ŚCIENNYCH WOLNOSTOJĄCYCH W SYSTEMIE NIDA TYNK

Nazwa materiału	J.m.	Typ systemu Nida Tynk							
		UARUAR75-12,5/Expert	UARUAR75-12,5/Woda	UARUAR75-12,5/Ogień+	UARUAR75-12,5/WodaOgień+	UARUAR75-12,5/Cicha	UARUAR75-12,5/Twarda	UARUAR75-12,5/Hydro	UARUAR75-18/Ogień+
		Zużycie materiału na 1m ²							
Płyta Nida Expert 12,5 mm	m ²	1,0	-	-	-	-	-	-	-
Płyta Nida Woda 12,5 mm	m ²	-	1,0	-	-	-	-	-	-
Płyta Nida Ogień Plus 12,5 mm	m ²	-	-	1,0	-	-	-	-	-
Płyta Nida Woda Ogień Plus 12,5 mm	m ²	-	-	-	1,0	-	-	-	-
Płyta Nida Cicha 12,5 mm	m ²	-	-	-	-	1,0	-	-	-
Płyta Nida Twarda 12,5 mm	m ²	-	-	-	-	-	1,0	-	-
Płyta Nida Hydro 12,5 mm	m ²	-	-	-	-	-	-	1,0	-
Płyta Nida Ogień Plus 18,0 mm	m ²	-	-	-	-	-	-	-	1,0
Profil ościeżnicowy Nida UAR75	mb	3,6	3,6	3,6	3,6	3,6	3,6	3,6	3,6
Profil Nida U75	mb	0,7	0,7	0,7	0,7	0,7	0,7	0,7	0,7
Kątownik Nida do profilu UA75	szt.	1,0	1,0	1,0	1,0	1,0	1,0	1,0	1,0
Śruba M8 typu FLAT HEAD z ząbkowaną nakrętką	szt.	8,0	8,0	8,0	8,0	8,0	8,0	8,0	8,0
Element kotwiący ⁴⁾	szt.	0,9	0,9	0,9	0,9	0,9	0,9	0,9	0,9
Wkręty do blachy 2 mm Nida 3,5x25 mm	szt.	12,0	12,0	12,0	12,0	-	-	-	-
Wkręty do blachy 2 mm Nida 3,5x35 mm	szt.	-	-	-	-	-	-	-	12,0
Wkręty do blachy 2 mm Nida Twarda 3,5x50 mm	szt.	-	-	-	-	12,0	12,0	-	-
Wkręty do blachy 2 mm Nida Hydro C5 3,5x25 mm	szt.	-	-	-	-	-	-	12,0	-
Taśma zbrojąca Nida	mb	1,4	1,4	1,4	1,4	1,4	1,4	1,4	1,4
Taśma izolacji akustycznej Nida	mb	0,6	0,6	0,6	0,6	0,6	0,6	0,6	0,6
Gips szpachlowy Nida Start	kg	0,3	0,3	0,3	0,3	0,3	-	-	0,3
Gips szpachlowy Nida Finish	kg	0,1	0,1	0,1	0,1	0,1	-	-	0,1
Gotowa masa szpachlowa Nida Hydromix ⁵⁾	kg	-	-	-	-	-	0,4	0,4	-
Wełna mineralna ⁶⁾	m ²	1,0	1,0	1,0	1,0	1,0	1,0	1,0	1,0

⁴⁾ Typ elementu kotwiącego dobrać indywidualnie pod względem typu podłoża oraz całkowitego ciężaru zabudowy.⁵⁾ W przypadku płyt gipsowo-włóknowych z włóknami Nida Twarda alternatywnie stosować gips szpachlowy Nida Max.⁶⁾ Zastosowanie wg wymagań.

Normy zużycia nie uwzględniają strat materiałowych.



nida Tynk

Klasa odporności ogniowej:
(R)EI30
(R)EI60Maksymalna izolacyjność akustyczna:
nie dotyczyMaksymalna wysokość zabudowy:
6760 mmCiężar 1m² zabudowy:
25,0-40,0 kgNumer dokumentu związanego:
Klasyfikacja ogniowaKlasyfikacja ogniowa:
LBO-074-KZ/22

SYSTEMY:

UARUAR75-25; UARUAR75-27,5; UARUAR75-30

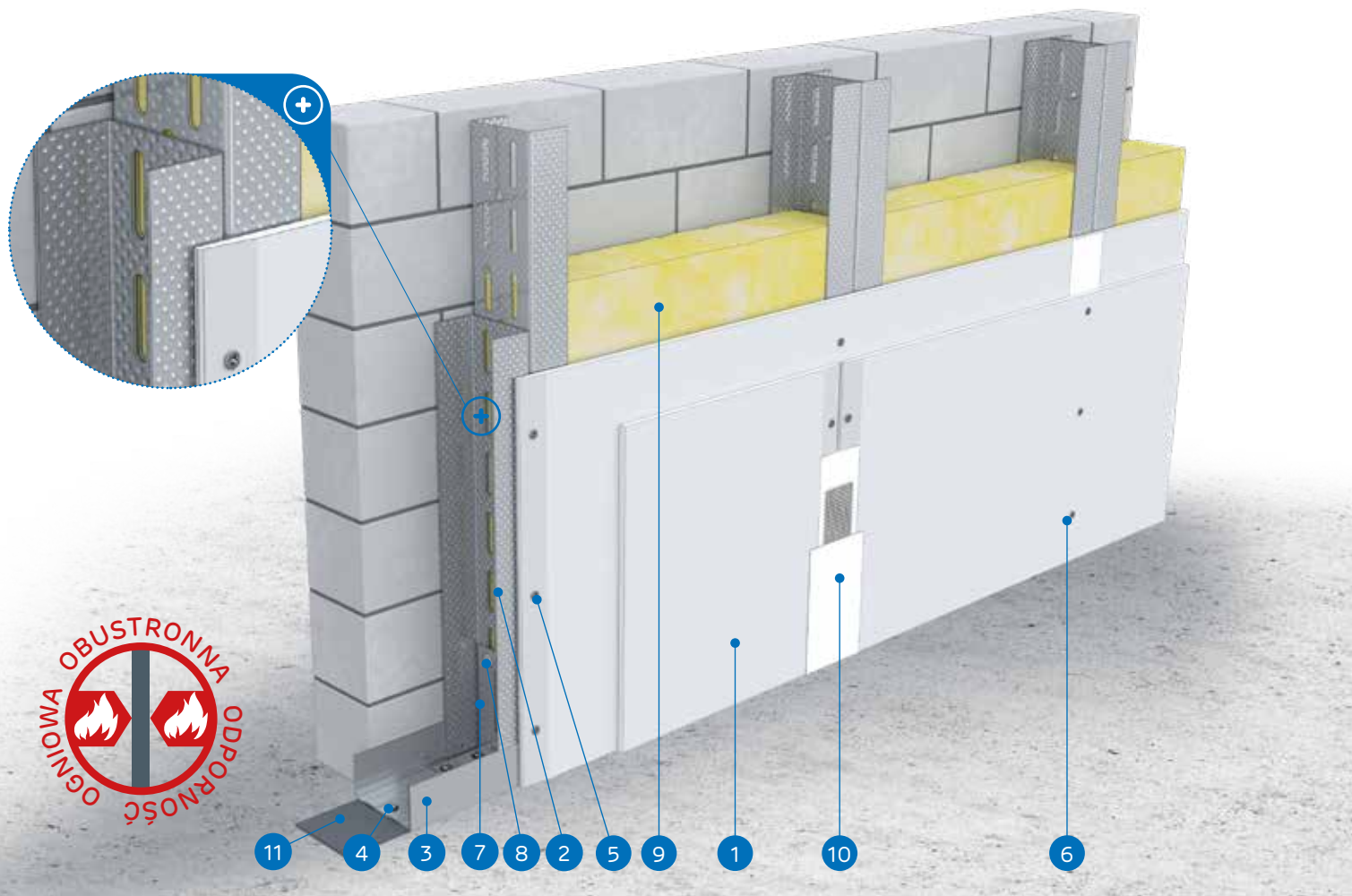

MATERIAŁY:

1. Płyta gipsowo-kartonowa Nida
2. Profil Nida 2x UAR 75 (profile skręcone ze sobą śródnikami za pomocą śrub M8 typu FLAT HEAD z ząbkowaną nakrętką)
3. Profil Nida U 75
4. Element kotwiący
5. Wkręty do blachy Nida 3,5 x 25 mm
6. Wkręty do blachy Nida 3,5 x 35 mm
7. Kątownik do profili UA 75
8. Śruba M8 typu FLAT HEAD z ząbkowaną nakrętką
9. Materiał izolacyjny wełna mineralna (opcja)
10. Spoina pomiędzy płytami g-k wykonana z masy gipsowej Nida z taśmą zbrojącą Nida
11. Taśma uszczelniająca do izolacji akustycznej Nida

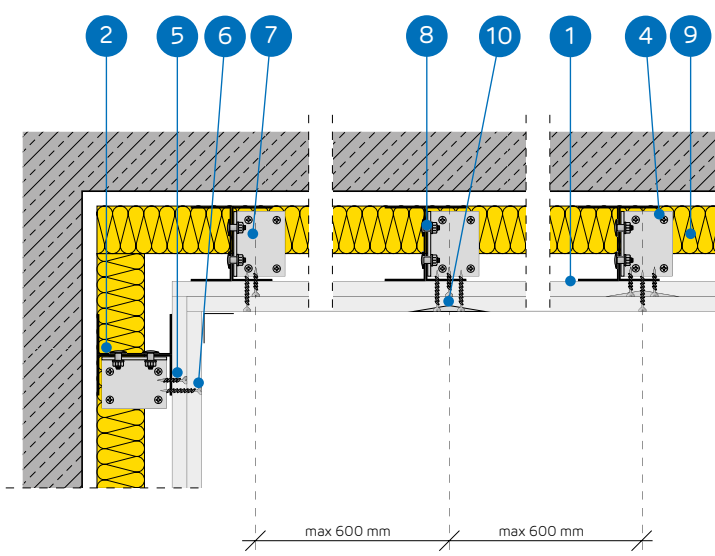

SYSTEM OKŁADZIN ŚCIENNYCH WOLNOSTOJĄCYCH NA KONSTRUKCJI NIDA UARUAR 75

PARAMETRY TECHNICZNE

Nazwa systemu Nida Tynk ²⁾	Poszycie płytami gipsowymi			Typ profilu Nida	Rozstaw osiowy profilu Nida [mm]	Materiał izolacyjny			Maksymalna wysokość ¹⁾ [mm]	Izolacyjność akustyczna			Ciężar zabudowy 1m ² [kg]	Klasa odporności ogniowej [min]	System specjalny
	Nida	Grubość [mm]	Oznaczenie wg normy			W zakresie izolacyjności akustycznej				Rw [dB]	Ra1 [dB]	Ra2 [dB]			
UARUAR75-25/Expert	Expert	2x12,5	A	2xUAR75	600	opcja	-	-	6760	-	-	-	25,0	-	-
UARUAR75-25/Woda ³⁾	Woda	2x12,5	H2	2xUAR75	600	opcja	-	-	6760	-	-	-	25,0	-	-
UARUAR75-25/OgieńTypF	Ogień Typ F	2x12,5	F	2xUAR75	600	opcja	-	-	6500	-	-	-	26,0	(R)EI30	-
UARUAR75-25/Ogień+	Ogień Plus	2x12,5	DF	2xUAR75	600	opcja	-	-	6500	-	-	-	29,0	(R)EI30	-
UARUAR75-25/WodaOgień+	Woda Ogień Plus	2x12,5	DFH2	2xUAR75	600	opcja	-	-	6500	-	-	-	29,0	(R)EI30	-
UARUAR75-25/Cicha	Cicha	2x12,5	DFH1IR	2xUAR75	600	opcja	-	-	6500	-	-	-	34,0	(R)EI30	●
UARUAR75-25/Twarda	Twarda	2x12,5	DEFH1IR	2xUAR75	600	opcja	-	-	6500	-	-	-	34,0	(R)EI30	●
UARUAR75-25/Hydro	Hydro	2x12,5	GMFH1I	2xUAR75	600	opcja	-	-	6500	-	-	-	31,0	(R)EI30	●
UARUAR75-27,5/Ogień+ ⁴⁾	Ogień Plus	1x12,5+1x15,0	DF	2xUAR75	600	opcja	-	-	6500	-	-	-	33,0	(R)EI60	-
UARUAR75-30/Ogień+	Ogień Plus	2x15	DF	2xUAR75	600	opcja	-	-	6500	-	-	-	36,0	(R)EI60	-
UARUAR75-30/Twarda	Twarda	2x15	DEFH1IR	2xUAR75	600	opcja	-	-	6500	-	-	-	40,0	(R)EI60	●
UARUAR75-30/Hydro	Hydro	2x15	GMFH1I	2xUAR75	600	opcja	-	-	6500	-	-	-	36,0	(R)EI60	●

¹⁾ Opinia techniczna ITB 1060/12/R33NK.²⁾ Klasyfikacja ogniowa LBO-074-KZ/22.³⁾ W pomieszczeniach o wilgotności względnej powietrza do 85% w sekcjach narażonych na intensywne działanie wody zaleca się stosowanie płyt gipsowych z włóknami Nida Hydro (płaszczyzny poziome i pionowe w okolicach wanny, prysznic itp.)⁴⁾ W systemie w klasie odporności ogniowej (R)EI60 w konfiguracji 1x12,5 mm + 1x15,0 mm możliwość zamiany płyty Nida Ogień Plus typ DF tylko na płytę Nida Woda Ogień Plus typ DFH2.ZUŻYCIE MATERIAŁÓW NA 1M² OKŁADZIN ŚCIENNYCH WOLNOSTOJĄCYCH W SYSTEMIE NIDA TYNK

Nazwa materiału	J.m.	Typ systemu Nida Tynk											
		UARUAR75-25/Expert	UARUAR75-25/Woda	UARUAR75-25/OgieńTypF	UARUAR75-25/Ogień+	UARUAR75-25/WodaOgień+	UARUAR75-25/Cicha	UARUAR75-25/Twarda	UARUAR75-25/Hydro	UARUAR75-27,5/Ogień+	UARUAR75-30/Ogień+	UARUAR75-30/Twarda	UARUAR75-30/Hydro
Zużycie materiału na 1m ²													
Płyta Nida Expert 12,5 mm	m ²	2,0	-	-	-	-	-	-	-	-	-	-	-
Płyta Nida Woda 12,5 mm	m ²	-	2,0	-	-	-	-	-	-	-	-	-	-
Płyta Nida Ogień Typ F 12,5 mm	m ²	-	-	2,0	-	-	-	-	-	-	-	-	-
Płyta Nida Ogień Plus 12,5 mm	m ²	-	-	-	2,0	-	-	-	-	1,0	-	-	-
Płyta Nida Woda Ogień Plus 12,5 mm	m ²	-	-	-	-	2,0	-	-	-	-	-	-	-
Płyta Nida Cicha 12,5 mm	m ²	-	-	-	-	-	2,0	-	-	-	-	-	-
Płyta Nida Twarda 12,5 mm	m ²	-	-	-	-	-	-	2,0	-	-	-	-	-
Płyta Nida Hydro 12,5 mm	m ²	-	-	-	-	-	-	-	2,0	-	-	-	-
Płyta Nida Ogień Plus 15,0 mm	m ²	-	-	-	-	-	-	-	-	1,0	2,0	-	-
Płyta Nida Twarda 15,0 mm	m ²	-	-	-	-	-	-	-	-	-	-	2,0	-
Płyta Nida Hydro 15,0 mm	m ²	-	-	-	-	-	-	-	-	-	-	-	2,0
Profil ościeżnicowy Nida UAR75	mb	3,6	3,6	3,6	3,6	3,6	3,6	3,6	3,6	3,6	3,6	3,6	3,6
Profil Nida U75	mb	0,7	0,7	0,7	0,7	0,7	0,7	0,7	0,7	0,7	0,7	0,7	0,7
Kątownik Nida do profilu UA75	szt.	1,0	1,0	1,0	1,0	1,0	1,0	1,0	1,0	1,0	1,0	1,0	1,0
Śruba M8 typu FLAT HEAD z ząbkowaną nakrętką	szt.	8,0	8,0	8,0	8,0	8,0	8,0	8,0	8,0	8,0	8,0	8,0	8,0
Element kotwiący ⁵⁾	szt.	0,9	0,9	0,9	0,9	0,9	0,9	0,9	0,9	0,9	0,9	0,9	0,9
Wkręty do blachy 2 mm Nida 3,5x25 mm	szt.	4,0	4,0	4,0	4,0	4,0	-	-	-	4,0	4,0	-	-
Wkręty do blachy 2 mm Nida 3,5x35 mm	szt.	12,0	12,0	12,0	12,0	12,0	-	-	-	-	-	-	-
Wkręty do blachy 2 mm Nida 3,5x45 mm	szt.	-	-	-	-	-	-	-	-	12,0	12,0	-	-
Wkręty do blachy 2 mm Nida Twarda 3,5x50 mm	szt.	-	-	-	-	-	16,0	16,0	-	-	-	16,0	-
Wkręty do blachy 2 mm Nida Hydro C5 3,5x25 mm	szt.	-	-	-	-	-	-	-	4,0	-	-	-	4,0
Wkręty do blachy 2 mm Nida Hydro C5 3,5x41 mm	szt.	-	-	-	-	-	-	-	-	12,0	-	-	12,0
Taśma zbrojąca Nida	mb	1,4	1,4	1,4	1,4	1,4	1,4	1,4	1,4	1,4	1,4	1,4	1,4
Taśma izolacji akustycznej Nida	mb	0,6	0,6	0,6	0,6	0,6	0,6	0,6	0,6	0,6	0,6	0,6	0,6
Gips szpachlowy Nida Start	kg	0,6	0,6	0,6	0,6	0,6	0,6	-	-	0,6	0,6	-	-
Gips szpachlowy Nida Finish	kg	0,1	0,1	0,1	0,1	0,1	0,1	-	-	0,1	0,1	-	-
Gotowa masa szpachlowa Nida Hydromix ⁶⁾	kg	-	-	-	-	-	-	0,7	0,7	-	-	-	0,7
Wełna mineralna ⁷⁾	m ²	1,0	1,0	1,0	1,0	1,0	1,0	1,0	1,0	1,0	1,0	1,0	1,0

⁵⁾ Typ elementu kotwiącego dobiera indywidualnie pod względem typu podłoża oraz całkowitego ciężaru zabudowy.⁶⁾ W przypadku płyt gipsowo-włóknowych z włóknami Nida Twarda alternatywnie stosować gips szpachlowy Nida Max.⁷⁾ Zastosowanie wg wymagań.

Normy zużycia nie uwzględniają strat materiałowych.



nida Tynk

Klasa
odporności
ogniowej:
(R)EI60
(R)EI120Maksymalna
izolacyjność
akustyczna:
nie dotyczyMaksymalna
wysokość
zabudowy:
6500 mmCiężar 1m²
zabudowy:
39,0-49,0 kgNumer
dokumentu
związanego:
Klasyfikacja
ogniowaKlasyfikacja ogniowa:
LBO-074-KZ/22

SYSTEMY:

UARUAR75-37,5; UARUAR75-45

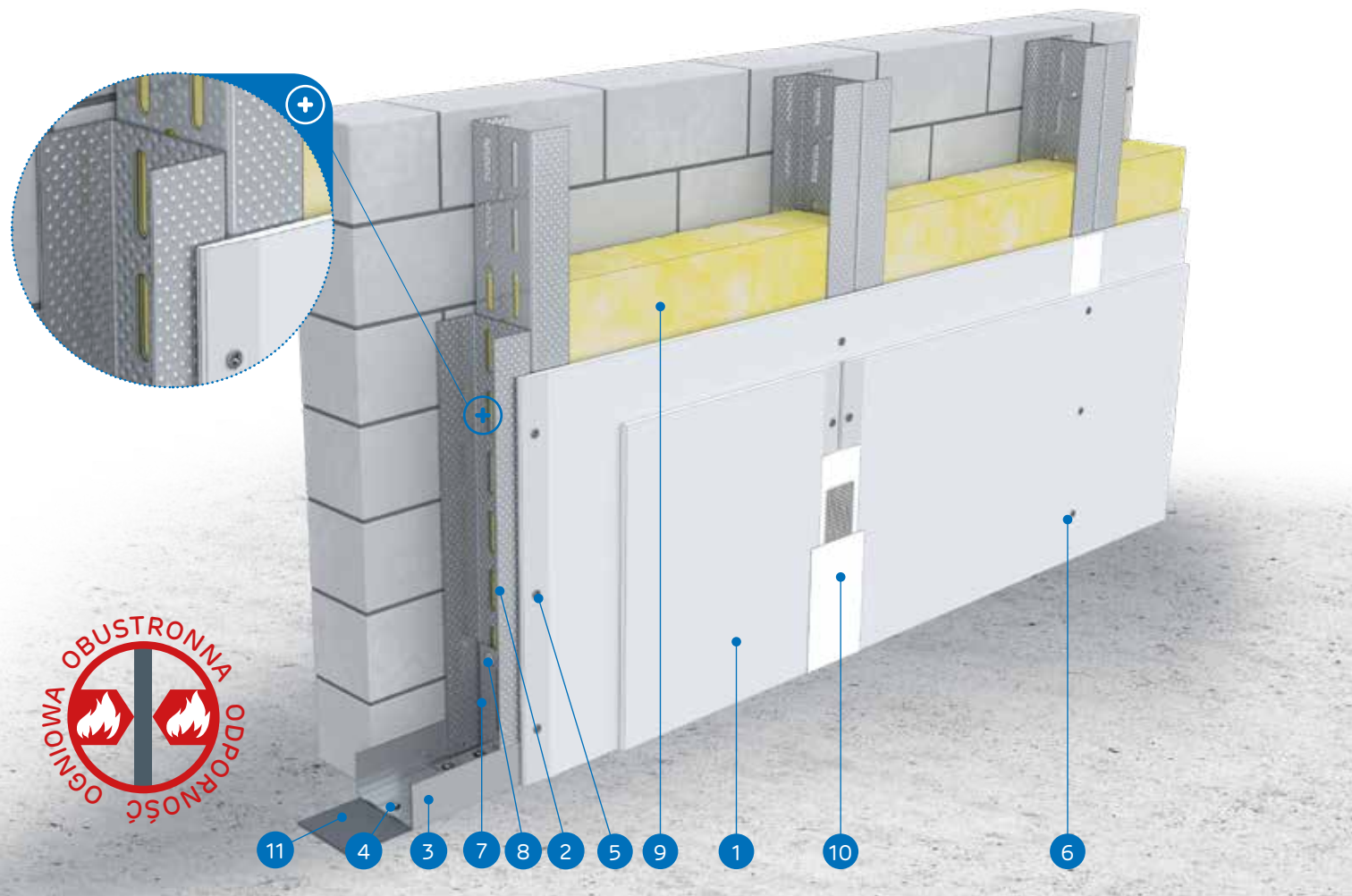

MATERIAŁY:

1. Płyta gipsowo-kartonowa Nida
2. Profil Nida 2x UAR 75 (profile skręcone ze sobą środkami za pomocą śrub M8 typu FLAT HEAD z ząbkowaną nakrętką)
3. Profil Nida U 75
4. Element kotwiący
5. Wkręty do blachy Nida 3,5 x 25 mm
6. Wkręty do blachy Nida 3,5 x 35 mm
7. Kątownik do profili UA 75
8. Śruba M8 typu FLAT HEAD z ząbkowaną nakrętką
9. Materiał izolacyjny wełna mineralna (opcja)
10. Spoina pomiędzy płytami g-k wykonana z masy gipsowej Nida z taśmą zbrojącą Nida
11. Taśma uszczelniająca do izolacji akustycznej Nida

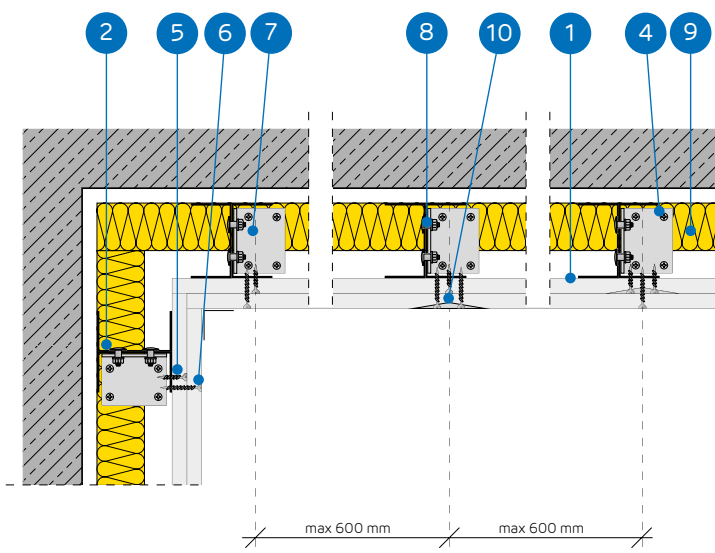

SYSTEM OKŁADZIN ŚCIENNYCH WOLNOSTOJĄCYCH NA KONSTRUKCJI NIDA UARUAR 75

PARAMETRY TECHNICZNE

Nazwa systemu Nida Tynk ¹⁾	Poszycie płytami gipsowymi			Konstrukcja nośna	Materiał izolacyjny			Maksymalna wysokość ¹⁾	Izolacyjność akustyczna			Ciężar zabudowy 1m ²	Klasa odporności ogniowej	System specjalny
	Nida	Grubość [mm]	Oznaczenie wg normy		Rozstaw osiowy profili Nida [mm]	W zakresie izolacyjności akustycznej			[mm]	Rw [dB]	Ra1 [dB]			
				Typ profilu Nida		Wełna mineralna	Grubość [mm]	Gęstość [kg/m ³]						
UARUAR75-37,5/Ogień+	Ogień Plus	3x12,5	DF	2xUAR75	600	opcja	-	6500	-	-	-	39,0	(R)EI60	-
UARUAR75-37,5/WodaOgień+	Woda Ogień Plus	3x12,5	DFH2	2xUAR75	600	opcja	-	6500	-	-	-	39,0	(R)EI60	-
UARUAR75-37,5/Cicha	Cicha	3x12,5	DFH1IR	2xUAR75	600	opcja	-	6500	-	-	-	47,0	(R)EI60	●
UARUAR75-37,5/Twarda	Twarda	3x12,5	DEFH1IR	2xUAR75	600	opcja	-	6500	-	-	-	47,0	(R)EI60	●
UARUAR75-37,5/Hydro	Hydro	3x12,5	GMFH1I	2xUAR75	600	opcja	-	6500	-	-	-	41,0	(R)EI60	●
UARUAR75-45/Ogień+ ³⁾	Ogień Plus	3x15,0	DF	2xUAR75	600	opcja	-	6500	-	-	-	49,0	(R)EI120	-
UARUAR75-45/WodaOgień+ ³⁾	Woda Ogień Plus	3x15,0	DFH2	2xUAR75	600	opcja	-	6500	-	-	-	49,0	(R)EI120	-

¹⁾ Opinia techniczna ITB 1060/12/R33NK.²⁾ Klasyfikacja ogniowa LBO-074-KZ/22.³⁾ W systemach w klasie odporności ogniowej (R)EI120 w konfiguracji 3x15,0 mm brak możliwości zamiany płyt.ZUŻYCIE MATERIAŁÓW NA 1M² OKŁADZIN ŚCIENNYCH WOLNOSTOJĄCYCH W SYSTEMIE NIDA TYNK

Nazwa materiału	J.m.	Typ systemu Nida Tynk						
		UARUAR75-37,5/Ogień+	UARUAR75-37,5/WodaOgień+	UARUAR75-37,5/Cicha	UARUAR75-37,5/Twarda	UARUAR75-37,5/Hydro	UARUAR75-45/Ogień+	UARUAR75-45/WodaOgień+
Zuzycie materiału na 1m ²								
Płyta Nida Ogień Plus 12,5 mm	m ²	3,0	-	-	-	-	-	-
Płyta Nida Woda Ogień Plus 12,5 mm	m ²	-	3,0	-	-	-	-	-
Płyta Nida Cicha 12,5 mm	m ²	-	-	3,0	-	-	-	-
Płyta Nida Twarda 12,5 mm	m ²	-	-	-	3,0	-	-	-
Płyta Nida Hydro 12,5 mm	m ²	-	-	-	-	3,0	-	-
Płyta Nida Ogień Plus 15,0 mm	m ²	-	-	-	-	-	3,0	-
Płyta Nida Woda Ogień Plus 15,0 mm	m ²	-	-	-	-	-	-	3,0
Profil ościeżnicowy Nida UAR75	mb	3,6	3,6	3,6	3,6	3,6	3,6	3,6
Profil Nida U75	mb	0,7	0,7	0,7	0,7	0,7	0,7	0,7
Kątownik Nida do profilu UA75	szt.	1,0	1,0	1,0	1,0	1,0	1,0	1,0
Śruba M8 typu FLAT HEAD z ząbkowaną nakrętką	szt.	8,0	8,0	8,0	8,0	8,0	8,0	8,0
Element kotwiący ⁴⁾	szt.	0,9	0,9	0,9	0,9	0,9	0,9	0,9
Wkręty do blachy 2 mm Nida 3,5x25 mm	szt.	4,0	4,0	-	-	-	4,0	4,0
Wkręty do blachy 2 mm Nida 3,5x35 mm	szt.	4,0	4,0	-	-	-	-	-
Wkręty do blachy 2 mm Nida 3,5x45 mm	szt.	-	-	-	-	-	4,0	4,0
Wkręty do blachy 2 mm Nida 3,5x55 mm	szt.	12,0	12,0	-	-	-	-	-
Wkręty do blachy 2 mm Nida 4,2x70 mm	szt.	-	-	-	-	-	12,0	12,0
Wkręty do blachy 2 mm Nida Twarda 3,5x50 mm	szt.	-	-	8,0	8,0	-	-	-
Wkręty do blachy 2 mm Nida Twarda 4,2x65 mm	szt.	-	-	12,0	12,0	-	-	-
Wkręty do blachy 2 mm Nida Hydro C5 3,5x25 mm	szt.	-	-	-	-	4,0	-	-
Wkręty do blachy 2 mm Nida Hydro C5 3,5x41 mm	szt.	-	-	-	-	4,0	-	-
Wkręty do blachy 2 mm Nida Hydro C5 3,5x55 mm	szt.	-	-	-	-	12,0	-	-
Taśma zbrojąca Nida	mb	1,4	1,4	1,4	1,4	1,4	1,4	1,4
Taśma izolacji akustycznej Nida	mb	0,6	0,6	0,6	0,6	0,6	0,6	0,6
Gips szpachlowy Nida Start	kg	0,9	0,9	0,9	-	-	0,9	0,9
Gips szpachlowy Nida Finish	kg	0,1	0,1	0,1	-	-	0,1	0,1
Gotowa masa szpachlowa Nida Hydromix ⁵⁾	kg	-	-	-	1,0	1,0	-	1,3
Wełna mineralna ⁶⁾	m ²	1,0	1,0	1,0	1,0	1,0	1,0	1,0

⁴⁾ Typ elementu kotwiącego dobrać indywidualnie pod względem typu podłoża oraz całkowitego ciężaru zabudowy.⁵⁾ W przypadku płyt gipsowo-włókowych z włóknami Nida Twarda alternatywnie stosować gips szpachlowy Nida Max.⁶⁾ Zastosowanie wg wymagań.

Normy zużycia nie uwzględniają strat materiałowych.

nida Tynk

Klasa odporności ogniowej:
(R)EI90
(R)EI120Maksymalna izolacyjność akustyczna:
nie dotyczyMaksymalna wysokość zabudowy:
6500 mmCiężar 1m² zabudowy:
49,0-71,0 kgNumer dokumentu związanego:
Klasyfikacja ogniowaKlasyfikacja ogniowa:
LBO-074-KZ/22

SYSTEMY:

UARUAR75-50; UARUAR75-55; UARUAR75-60

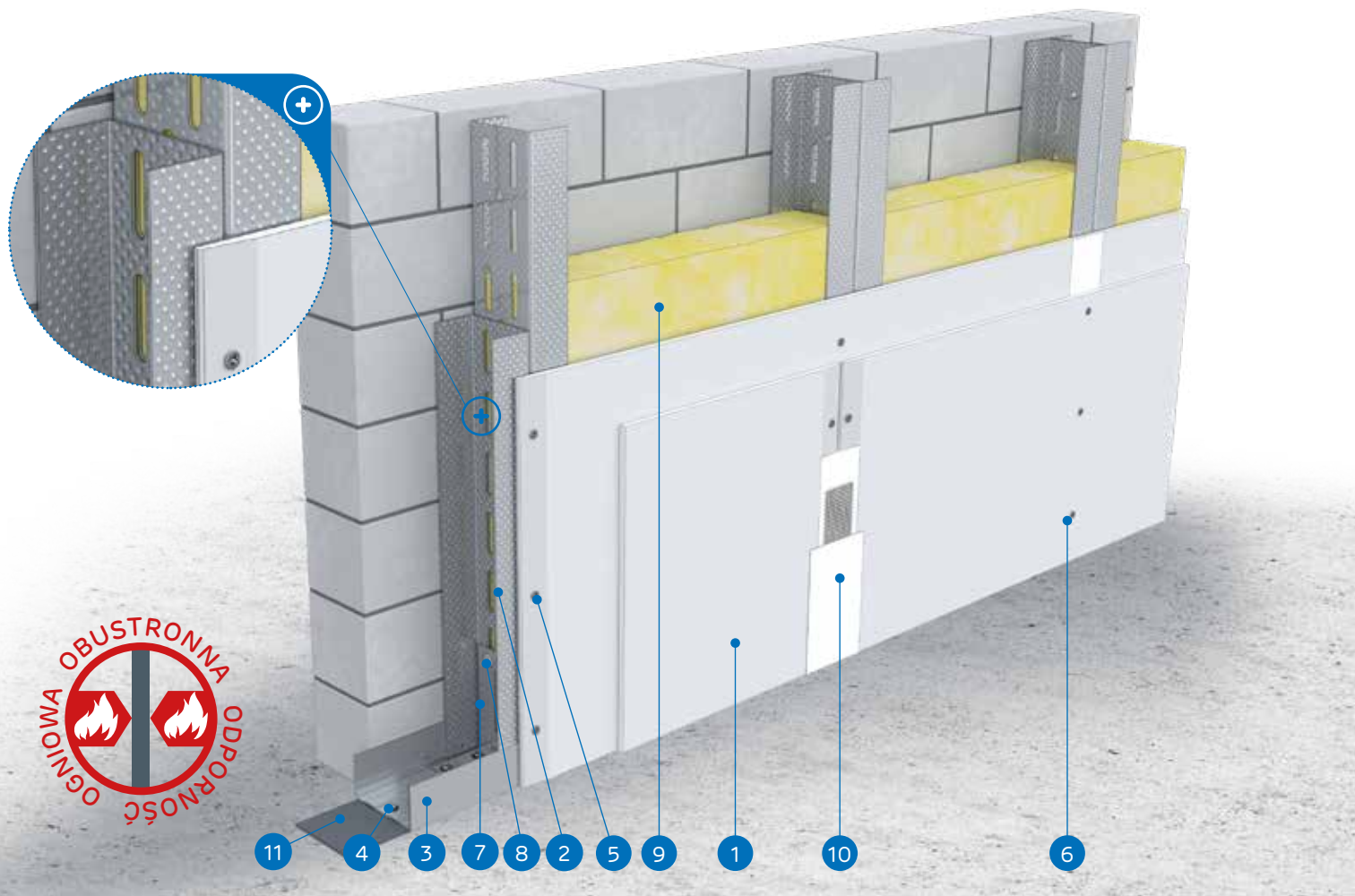

MATERIAŁY:

1. Płyta gipsowo-kartonowa Nida
2. Profil Nida 2x UAR 75 (profile skręcone ze sobą środkami za pomocą śrub M8 typu FLAT HEAD z ząbkowaną nakrętką)
3. Profil Nida U 75
4. Element kotwiący
5. Wkręty do blachy Nida 3,5 x 25 mm
6. Wkręty do blachy Nida 3,5 x 35 mm
7. Kątownik do profili UA 75
8. Śruba M8 typu FLAT HEAD z ząbkowaną nakrętką
9. Materiał izolacyjny wełna mineralna (opcja)
10. Spoina pomiędzy płytami g-k wykonana z masy gipsowej Nida z taśmą zbrojącą Nida
11. Taśma uszczelniająca do izolacji akustycznej Nida

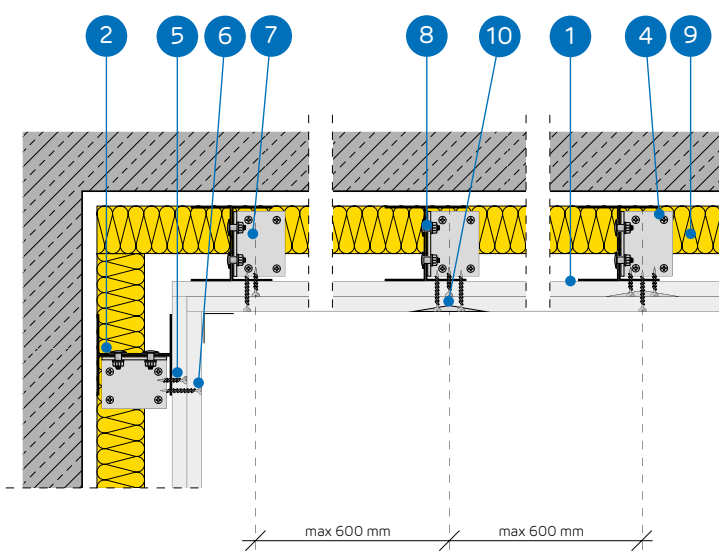

SYSTEM OKŁADZIN ŚCIENNYCH WOLNOSTOJĄCYCH NA KONSTRUKCJI NIDA UARUAR 75

PARAMETRY TECHNICZNE

Nazwa systemu Nida Tynk ²⁾	Posycie płytami gipsowymi			Konstrukcja nośna		Materiał izolacyjny			Maksymalna wysokość ¹⁾ [mm]	Izolacyjność akustyczna			Ciężar zabudowy 1m ² [kg]	Klasa odporności ogniowej [min]	System specjalny
	Nida	Grubość [mm]	Oznaczenie wg normy	Typ profilu Nida	Rozstaw osiowy profilu Nida [mm]	W zakresie izolacyjności akustycznej				Rw [dB]	Ra1 [dB]	Ra2 [dB]			
						Wełna mineralna	Grubość [mm]	Gęstość [kg/m ³]							
UARUAR75-50/Ogień+	Ogień Plus	4x12,5	DF	2xUAR75	600	opcja	-	-	6500	-	-	-	49,0	(R)EI90	-
UARUAR75-50/WodaOgień+	Woda Ogień Plus	4x12,5	DFH2	2xUAR75	600	opcja	-	-	6500	-	-	-	49,0	(R)EI90	-
UARUAR75-50/Cicha	Cicha	4x12,5	DFH1IR	2xUAR75	600	opcja	-	-	6500	-	-	-	60,0	(R)EI90	●
UARUAR75-50/Twarda	Twarda	4x12,5	DFH1IR	2xUAR75	600	opcja	-	-	6500	-	-	-	60,0	(R)EI90	●
UARUAR75-50/Hydro	Hydro	4x12,5	GMFH1I	2xUAR75	600	opcja	-	-	6500	-	-	-	52,0	(R)EI90	●
UARUAR75-55/Ogień+	Ogień Plus	2x12,5+2x15,0	DF	2xUAR75	600	opcja	-	-	6500	-	-	-	56,0	(R)EI120	-
UARUAR75-55/Twarda	Twarda	2x12,5+2x15,0	DFH1IR	2xUAR75	600	opcja	-	-	6500	-	-	-	65,0	(R)EI120	●
UARUAR75-55/Hydro	Hydro	2x12,5+2x15,0	GMFH1I	2xUAR75	600	opcja	-	-	6500	-	-	-	58,0	(R)EI120	●
UARUAR75-60/Ogień+	Ogień Plus	4x15,0	DF	2xUAR75	600	opcja	-	-	6500	-	-	-	63,0	(R)EI120	-
UARUAR75-60/Twarda	Twarda	4x15,0	DFH1IR	2xUAR75	600	opcja	-	-	6500	-	-	-	71,0	(R)EI120	●
UARUAR75-60/Hydro	Hydro	4x15,0	GMFH1I	2xUAR75	600	opcja	-	-	6500	-	-	-	63,0	(R)EI120	●

¹⁾ Opinia techniczna ITB 1060/12/R33NK.²⁾ Klasyfikacja ogniowa LBO-074-KZ/22.ZUŻYCIE MATERIAŁÓW NA 1M² OKŁADZIN ŚCIENNYCH WOLNOSTOJĄCYCH W SYSTEMIE NIDA TYNK

Nazwa materiału	J.m.	Typ systemu Nida Tynk										
		UARUAR75-50/Ogień+	UARUAR75-50/WodaOgień+	UARUAR75-50/Cicha	UARUAR75-50/Twarda	UARUAR75-50/Hydro	UARUAR75-55/Ogień+	UARUAR75-55/Twarda	UARUAR75-55/Hydro	UARUAR75-60/Ogień+	UARUAR75-60/Twarda	UARUAR75-60/Hydro
		Zużycie materiału na 1m ²										
Płyta Nida Ogień Plus 12,5 mm	m ²	4,0	-	-	-	-	2,0	-	-	-	-	-
Płyta Nida Woda Ogień Plus 12,5 mm	m ²	-	4,0	-	-	-	-	-	-	-	-	-
Płyta Nida Cicha 12,5 mm	m ²	-	-	4,0	-	-	-	-	-	-	-	-
Płyta Nida Twarda 12,5 mm	m ²	-	-	-	4,0	-	-	-	-	-	-	-
Płyta Nida Hydro 12,5 mm	m ²	-	-	-	-	4,0	-	2,0	-	-	-	-
Płyta Nida Ogień Plus 15,0 mm	m ²	-	-	-	-	-	2,0	-	-	4,0	-	-
Płyta Nida Twarda 15,0 mm	m ²	-	-	-	-	-	-	2,0	-	-	4,0	-
Płyta Nida Hydro 15,0 mm	m ²	-	-	-	-	-	-	-	2,0	-	-	4,0
Profil ościeżnicowy Nida UAR75	mb	3,6	3,6	3,6	3,6	3,6	3,6	3,6	3,6	3,6	3,6	3,6
Profil Nida U75	mb	0,7	0,7	0,7	0,7	0,7	0,7	0,7	0,7	0,7	0,7	0,7
Kątownik Nida do profilu UA75	szt.	1,0	1,0	1,0	1,0	1,0	1,0	1,0	1,0	1,0	1,0	1,0
Śruba M8 typu FLAT HEAD z ząbkowaną nakrętką	szt.	8,0	8,0	8,0	8,0	8,0	8,0	8,0	8,0	8,0	8,0	8,0
Element kotwiący ³⁾	szt.	0,9	0,9	0,9	0,9	0,9	0,9	0,9	0,9	0,9	0,9	0,9
Wkręty do blachy 2 mm Nida 3,5x25 mm	szt.	4,0	4,0	-	-	-	4,0	-	-	4,0	-	-
Wkręty do blachy 2 mm Nida 3,5x35 mm	szt.	4,0	4,0	-	-	-	-	-	-	-	4,0	-
Wkręty do blachy 2 mm Nida 3,5x45 mm	szt.	-	-	-	-	-	4,0	-	-	4,0	-	-
Wkręty do blachy 2 mm Nida 3,5x55 mm	szt.	4,0	4,0	-	-	-	4,0	-	-	4,0	-	-
Wkręty do blachy 2 mm Nida 4,2x70 mm	szt.	12,0	12,0	-	-	-	12,0	-	-	12,0	-	-
Wkręty do blachy 2 mm Nida Twarda 3,5x50 mm	szt.	-	-	8,0	8,0	-	-	8,0	-	-	8,0	-
Wkręty do blachy 2 mm Nida Twarda 4,2x65 mm	szt.	-	-	4,0	4,0	-	-	4,0	-	-	4,0	-
Wkręty do blachy 2 mm Nida Twarda 4,2x75 mm	szt.	-	-	12,0	12,0	-	-	12,0	-	-	12,0	-
Wkręty do blachy 2 mm Nida Hydro C5 3,5x25 mm	szt.	-	-	-	-	4,0	-	-	4,0	-	-	4,0
Wkręty do blachy 2 mm Nida Hydro C5 3,5x41 mm	szt.	-	-	-	-	4,0	-	-	4,0	-	-	4,0
Wkręty do blachy 2 mm Nida Hydro C5 3,5x55 mm	szt.	-	-	-	-	4,0	-	-	4,0	-	-	4,0
Wkręty do blachy 2 mm Nida Hydro C5 4,2x70 mm	szt.	-	-	-	-	12,0	-	-	12,0	-	-	12,0
Taśma zbrojąca Nida	mb	1,4	1,4	1,4	1,4	1,4	1,4	1,4	1,4	1,4	1,4	1,4
Taśma izolacji akustycznej Nida	mb	0,6	0,6	0,6	0,6	0,6	0,6	0,6	0,6	0,6	0,6	0,6
Gips szpachlowy Nida Start	kg	1,2	1,2	1,2	-	-	1,2	-	-	1,2	-	-
Gips szpachlowy Nida Finish	kg	0,1	0,1	0,1	-	-	0,1	-	-	0,1	-	-
Gotowa masa szpachlowa Nida Hydromix ⁴⁾	kg	-	-	-	1,3	1,3	-	1,3	1,3	-	1,3	1,3
Wełna mineralna ⁵⁾	m ²	1,0	1,0	1,0	1,0	1,0	1,0	1,0	1,0	1,0	1,0	1,0

³⁾ Typ elementu kotwiącego dobierać indywidualnie pod względem typu podłoża oraz całkowitego ciężaru zabudowy.⁴⁾ W przypadku płyt gipsowo-włónowych z włóknami Nida Twarda alternatywnie stosować gips szpachlowy Nida Max.⁵⁾ Zastosowanie wg wymagań.

Normy zużycia nie uwzględniają strat materiałowych.



nida Tynk

Klasa odporności ogniowej:
(R)EI15
(R)EI30Maksymalna izolacyjność akustyczna:
nie dotyczyMaksymalna wysokość zabudowy:
8310 mmCiężar 1m² zabudowy:
18,0-25,0 kgNumer dokumentu związanego:
Klasyfikacja ogniowaKlasyfikacja ogniowa:
LBO-074-KZ/22

SYSTEMY:

UARUAR100-12,5; UARUAR100-18

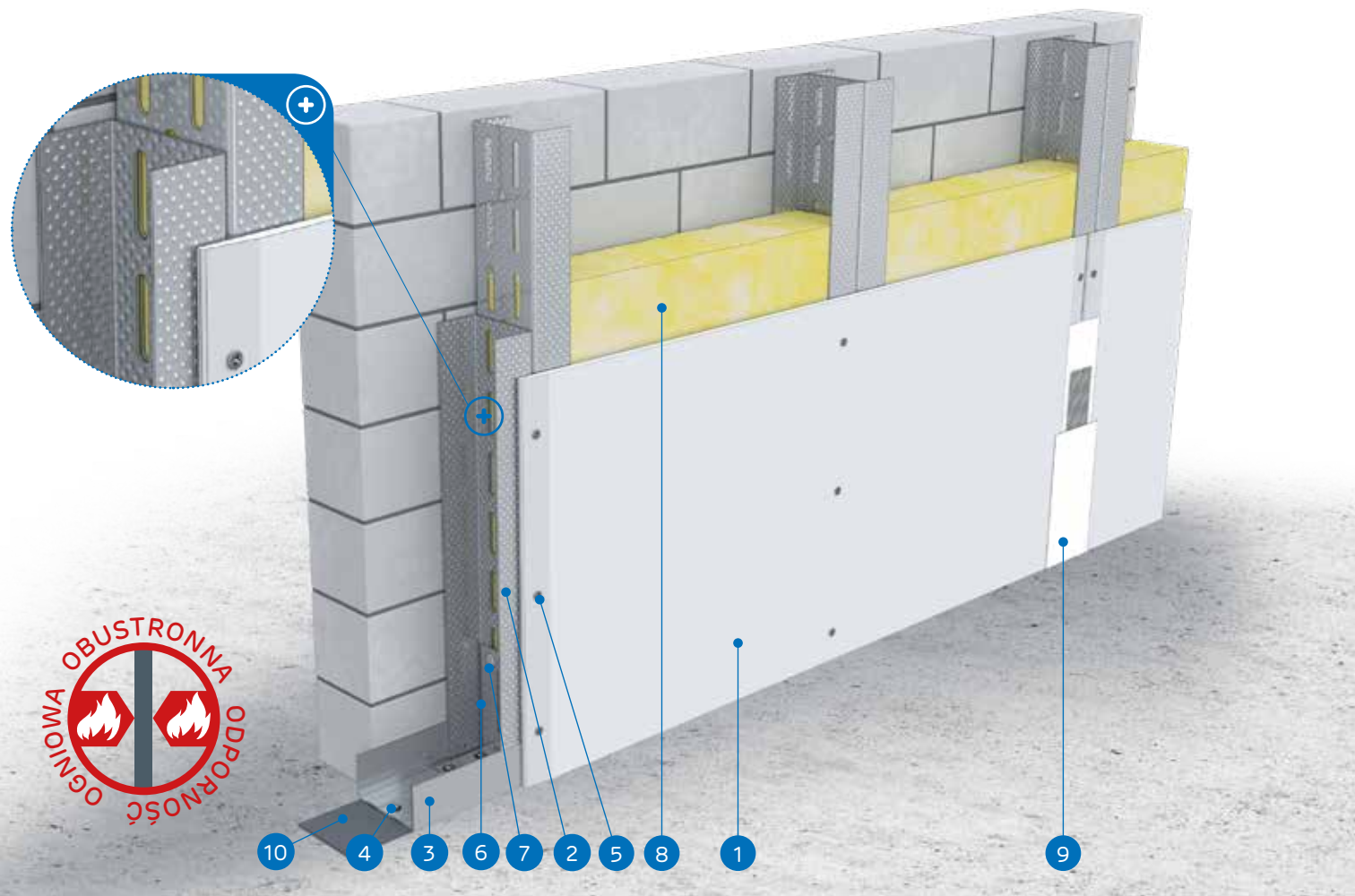

MATERIAŁY:

1. Płyta gipsowo-kartonowa Nida
2. Profil Nida 2x UAR 100 (profile skrócone ze sobą środkami za pomocą śrub M8 typu FLAT HEAD z ząbkowaną nakrętką)
3. Profil Nida U 100
4. Element kotwiący
5. Wkręty do blachy Nida 3,5 x 25 mm
6. Kątownik do profili UA 100
7. Śruba M8 typu FLAT HEAD z ząbkowaną nakrętką
8. Materiał izolacyjny wełna mineralna (opcja)
9. Spoina pomiędzy płytami g-k wykonana z masy gipsowej Nida z taśmą zbrojącą Nida
10. Taśma uszczelniająca do izolacji akustycznej Nida

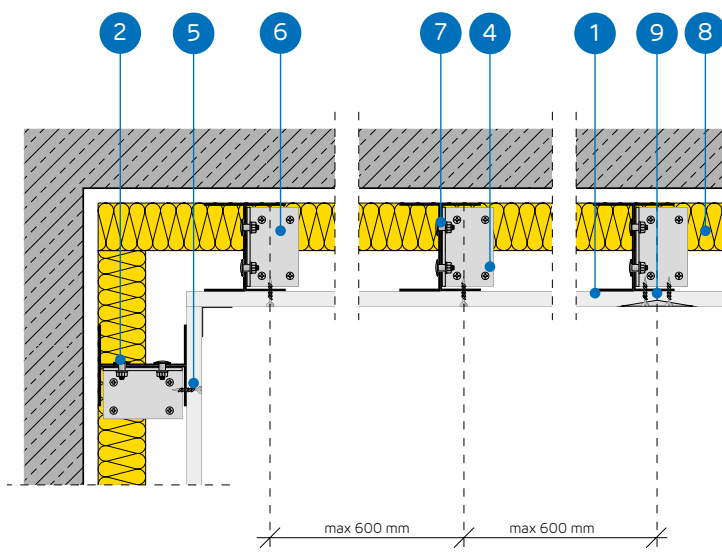

SYSTEM OKŁADZIN ŚCIENNYCH WOLNOSTOJĄCYCH NA KONSTRUKCJI NIDA UARUAR 100

PARAMETRY TECHNICZNE

Nazwa systemu Nida Tynk ²⁾	Poszycie płytami gipsowymi			Konstrukcja nośna		Materiał izolacyjny			Maksymalna wysokość ¹⁾	Izolacyjność akustyczna			Ciężar zabudowy 1m ²	Klasa odporności ogniowej	System specjalny
				Typ profilu Nida	Rozstaw osiowy profilu Nida [mm]	W zakresie izolacyjności akustycznej				Rw [dB]	Ra1 [dB]	Ra2 [dB]			
	Nida	Grubość [mm]	Oznaczenie wg normy			Wełna mineralna	Grubość [mm]	Gęstość [kg/m ³]	[mm]						
UARUAR100-12,5/Expert	Expert	12,5	A	2xUAR100	600	opcja	-	-	8310	-	-	-	18,0	-	-
UARUAR100-12,5/Woda ³⁾	Woda	12,5	H2	2xUAR100	600	opcja	-	-	8310	-	-	-	18,0	-	-
UARUAR100-12,5/Ogień+	Ogień Plus	12,5	DF	2xUAR100	600	opcja	-	-	6500	-	-	-	20,0	(R)EI15	-
UARUAR100-12,5/WodaOgień+	Woda Ogień Plus	12,5	DFH2	2xUAR100	600	opcja	-	-	6500	-	-	-	20,0	(R)EI15	-
UARUAR100-12,5/Cicha	Cicha	12,5	DFH1R	2xUAR100	600	opcja	-	-	6500	-	-	-	23,0	(R)EI15	●
UARUAR100-12,5/Twarda	Twarda	12,5	DEFH1R	2xUAR100	600	opcja	-	-	6500	-	-	-	23,0	(R)EI15	●
UARUAR100-12,5/Hydro	Hydro	12,5	GMFH1I	2xUAR100	600	opcja	-	-	6500	-	-	-	21,0	(R)EI15	●
UARUAR100-18/Ogień+	Ogień Plus	18,0	DF	2xUAR100	600	opcja	-	-	6500	-	-	-	25,0	(R)EI30	-

¹⁾ Opinia techniczna ITB 1060/12/R33NK.²⁾ Klasyfikacja ogniowa LBO-074-KZ/22.³⁾ W pomieszczeniach o wilgotności względnej powietrza do 85% w sekcjach narożnych na intensywne działanie wody zaleca się stosowanie płyt gipsowych z włóknami Nida Hydro (płaszczyzny poziome i pionowe w okolicach wanny, prysznic itp.)ZUŻYCIE MATERIAŁÓW NA 1M² OKŁADZIN ŚCIENNYCH WOLNOSTOJĄCYCH W SYSTEMIE NIDA TYNK

Nazwa materiału	J.m.	Typ systemu Nida Tynk							
		UARUAR100-12,5/Expert	UARUAR100-12,5/Woda	UARUAR100-12,5/Ogień+	UARUAR100-12,5/WodaOgień+	UARUAR100-12,5/Cicha	UARUAR100-12,5/Twarda	UARUAR100-12,5/Hydro	UARUAR100-18/Ogień+
Zużycie materiału na 1m ²									
Płyta Nida Expert 12,5 mm	m ²	1,0	-	-	-	-	-	-	-
Płyta Nida Woda 12,5 mm	m ²	-	1,0	-	-	-	-	-	-
Płyta Nida Ogień Plus 12,5 mm	m ²	-	-	1,0	-	-	-	-	-
Płyta Nida Woda Ogień Plus 12,5 mm	m ²	-	-	-	1,0	-	-	-	-
Płyta Nida Cicha 12,5 mm	m ²	-	-	-	-	1,0	-	-	-
Płyta Nida Twarda 12,5 mm	m ²	-	-	-	-	-	1,0	-	-
Płyta Nida Hydro 12,5 mm	m ²	-	-	-	-	-	-	1,0	-
Płyta Nida Ogień Plus 18,0 mm	m ²	-	-	-	-	-	-	-	1,0
Profil ościeżnicowy Nida UAR100	mb	3,6	3,6	3,6	3,6	3,6	3,6	3,6	3,6
Profil Nida U100	mb	0,7	0,7	0,7	0,7	0,7	0,7	0,7	0,7
Kątownik Nida do profilu UA100	szt.	1,0	1,0	1,0	1,0	1,0	1,0	1,0	1,0
Śruba M8 typu FLAT HEAD z ząbkowaną nakrętką	szt.	8,0	8,0	8,0	8,0	8,0	8,0	8,0	8,0
Element kotwiący ⁴⁾	szt.	0,9	0,9	0,9	0,9	0,9	0,9	0,9	0,9
Wkręty do blachy 2 mm Nida 3,5x25 mm	szt.	12,0	12,0	12,0	12,0	-	-	-	-
Wkręty do blachy 2 mm Nida 3,5x35 mm	szt.	-	-	-	-	-	-	-	12,0
Wkręty do blachy 2 mm Nida Twarda 3,5x50 mm	szt.	-	-	-	-	12,0	12,0	-	-
Wkręty do blachy 2 mm Nida Hydro C5 3,5x25 mm	szt.	-	-	-	-	-	-	12,0	-
Taśma zbrojąca Nida	mb	1,4	1,4	1,4	1,4	1,4	1,4	1,4	1,4
Taśma izolacji akustycznej Nida	mb	0,6	0,6	0,6	0,6	0,6	0,6	0,6	0,6
Gips szpachlowy Nida Start	kg	0,3	0,3	0,3	0,3	0,3	-	-	0,3
Gips szpachlowy Nida Finish	kg	0,1	0,1	0,1	0,1	0,1	-	-	0,1
Gotowa masa szpachlowa Nida Hydromix ⁵⁾	kg	-	-	-	-	-	0,4	0,4	-
Wełna mineralna ⁶⁾	m ²	1,0	1,0	1,0	1,0	1,0	1,0	1,0	1,0

⁴⁾ Typ elementu kotwiącego dobierać indywidualnie pod względem typu podłoża oraz całkowitego ciężaru zabudowy.⁵⁾ W przypadku płyt gipsowo-wiórowych z włóknami Nida Twarda alternatywnie stosować gips szpachlowy Nida Max.⁶⁾ Zastosowanie wg wymagań.

Normy zużycia nie uwzględniają strat materiałowych.



nida Tynk

Klasa odporności ogniowej:
(R)EI30
(R)EI60Maksymalna izolacyjność akustyczna:
nie dotyczyMaksymalna wysokość zabudowy:
8420 mmCiężar 1m² zabudowy:
26,0-41,0 kgNumer dokumentu związanego:
Klasyfikacja ogniowaKlasyfikacja ogniowa:
LBO-074-KZ/22

SYSTEMY:

UARUAR100-25; UARUAR100-27,5; UARUAR100-30

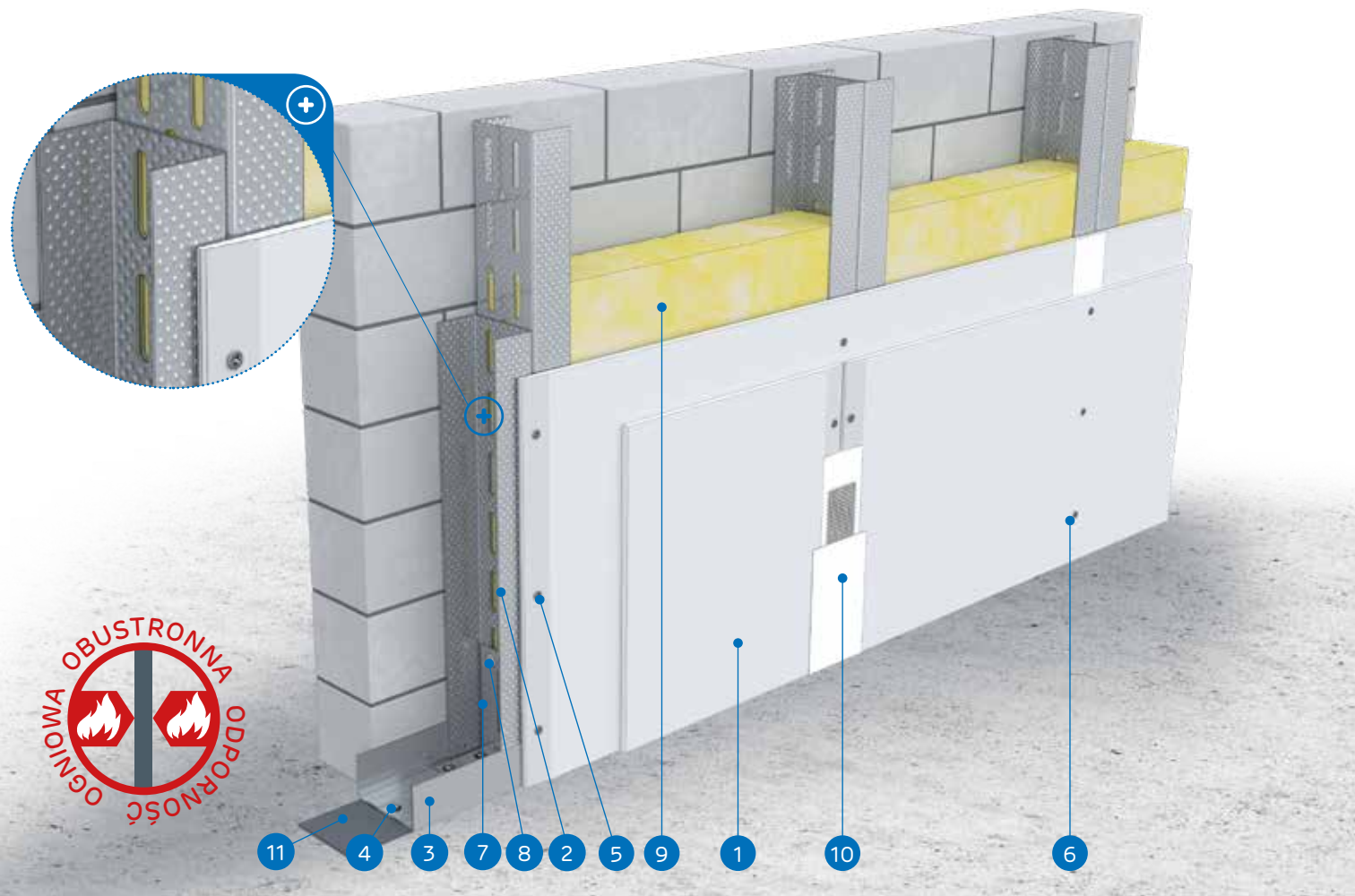

MATERIAŁY:

1. Płyta gipsowo-kartonowa Nida
2. Profil Nida 2x UAR 100 (profile skręcone ze sobą środkami za pomocą śrub M8 typu FLAT HEAD z ząbkowaną nakrętką)
3. Profil Nida U 100
4. Element kotwiący
5. Wkręty do blachy Nida 3,5 x 25 mm
6. Wkręty do blachy Nida 3,5 x 35 mm
7. Kątownik do profili UA 100
8. Śruba M8 typu FLAT HEAD z ząbkowaną nakrętką
9. Materiał izolacyjny wełna mineralna (opcja)
10. Spoina pomiędzy płytami g-k wykonana z masy gipsowej Nida z taśmą zbrojącą Nida
11. Taśma uszczelniająca do izolacji akustycznej Nida

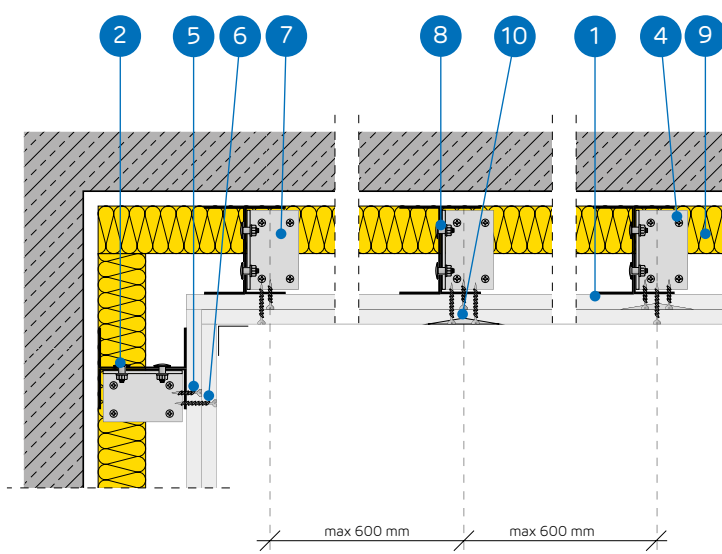

SYSTEM OKŁADZIN ŚCIENNYCH WOLNOSTOJĄCYCH NA KONSTRUKCJI NIDA UARUAR 100

PARAMETRY TECHNICZNE

Nazwa systemu Nida Tynk ²⁾	Poszycie płytami gipsowymi			Typ profilu Nida	Rozstaw osiowy profilu Nida [mm]	Materiał izolacyjny			Maksymalna wysokość ¹⁾ [mm]	Izolacyjność akustyczna			Ciężar zabudowy 1m ² [kg]	Klasa odporności ogniowej [min]	System specjalny
	Nida	Grubość [mm]	Oznaczenie wg normy			W zakresie izolacyjności akustycznej				Rw [dB]	Ra1 [dB]	Ra2 [dB]			
UARUAR100-25/Expert	Expert	2x12,5	A	2xUAR100	600	opcja	-	-	8420	-	-	-	26,0	-	-
UARUAR100-25/Woda ³⁾	Woda	2x12,5	H2	2xUAR100	600	opcja	-	-	8420	-	-	-	26,0	-	-
UARUAR100-25/OgieńTypF	Ogień Typ F	2x12,5	F	2xUAR100	600	opcja	-	-	6500	-	-	-	27,0	(R)EI30	-
UARUAR100-25/Ogień+	Ogień Plus	2x12,5	DF	2xUAR100	600	opcja	-	-	6500	-	-	-	30,0	(R)EI30	-
UARUAR100-25/WodaOgień+	Woda Ogień Plus	2x12,5	DFH2	2xUAR100	600	opcja	-	-	6500	-	-	-	30,0	(R)EI30	-
UARUAR100-25/Cicha	Cicha	2x12,5	DFH1IR	2xUAR100	600	opcja	-	-	6500	-	-	-	36,0	(R)EI30	●
UARUAR100-25/Twarda	Twarda	2x12,5	DEFH1IR	2xUAR100	600	opcja	-	-	6500	-	-	-	36,0	(R)EI30	●
UARUAR100-25/Hydro	Hydro	2x12,5	GMFH1I	2xUAR100	600	opcja	-	-	6500	-	-	-	32,0	(R)EI30	●
UARUAR100-27,5/Ogień+ ⁴⁾	Ogień Plus	1x12,5+1x15,0	DF	2xUAR100	600	opcja	-	-	6500	-	-	-	34,0	(R)EI60	-
UARUAR100-30/Ogień+	Ogień Plus	2x15	DF	2xUAR100	600	opcja	-	-	6500	-	-	-	37,0	(R)EI60	-
UARUAR100-30/Twarda	Twarda	2x15	DEFH1IR	2xUAR100	600	opcja	-	-	6500	-	-	-	41,0	(R)EI60	●
UARUAR100-30/Hydro	Hydro	2x15	GMFH1I	2xUAR100	600	opcja	-	-	6500	-	-	-	37,0	(R)EI60	●

¹⁾ Opinia techniczna ITB 1060/12/R33NK.²⁾ Klasyfikacja ogniowa LBO-074-KZ/22.³⁾ W pomieszczeniach o wilgotności względnej powietrza do 85% w sekcjach narożnych na intensywne działanie wody zaleca się stosowanie płyt gipsowych z włóknami Nida Hydro (płaszczyzny poziome i pionowe w okolicach wanny, prysznicza itp.)⁴⁾ W systemie w klasie odporności ogniowej (R)EI60 w konfiguracji 1x12,5 mm + 1x15,0 mm możliwość zamiany płyty Nida Ogień Plus typ DF tylko na płytę Nida Woda Ogień Plus typ DFH2.ZUŻYCIE MATERIAŁÓW NA 1M² OKŁADZIN ŚCIENNYCH WOLNOSTOJĄCYCH W SYSTEMIE NIDA TYNK

Nazwa materiału	J.m.	Typ systemu Nida Tynk											
		UARUAR100-25/Expert	UARUAR100-25/Woda	UARUAR100-25/OgieńTypF	UARUAR100-25/Ogień+	UARUAR100-25/WodaOgień+	UARUAR100-25/Cicha	UARUAR100-25/Twarda	UARUAR100-25/Hydro	UARUAR100-27,5/Ogień+	UARUAR100-30/Ogień+	UARUAR100-30/Twarda	UARUAR100-30/Hydro
Zużycie materiału na 1m ²													
Płyta Nida Expert 12,5 mm	m ²	2,0	-	-	-	-	-	-	-	-	-	-	-
Płyta Nida Woda 12,5 mm	m ²	-	2,0	-	-	-	-	-	-	-	-	-	-
Płyta Nida Ogień Typ F 12,5 mm	m ²	-	-	2,0	-	-	-	-	-	-	-	-	-
Płyta Nida Ogień Plus 12,5 mm	m ²	-	-	-	2,0	-	-	-	1,0	-	-	-	-
Płyta Nida Woda Ogień Plus 12,5 mm	m ²	-	-	-	-	2,0	-	-	-	-	-	-	-
Płyta Nida Cicha 12,5 mm	m ²	-	-	-	-	-	2,0	-	-	-	-	-	-
Płyta Nida Twarda 12,5 mm	m ²	-	-	-	-	-	-	2,0	-	-	-	-	-
Płyta Nida Hydro 12,5 mm	m ²	-	-	-	-	-	-	-	2,0	-	-	-	-
Płyta Nida Ogień Plus 15,0 mm	m ²	-	-	-	-	-	-	-	1,0	2,0	-	-	-
Płyta Nida Twarda 15,0 mm	m ²	-	-	-	-	-	-	-	-	-	2,0	-	-
Płyta Nida Hydro 15,0 mm	m ²	-	-	-	-	-	-	-	-	-	-	2,0	-
Profil ościeżnicowy Nida UAR100	mb	3,6	3,6	3,6	3,6	3,6	3,6	3,6	3,6	3,6	3,6	3,6	3,6
Profil Nida U100	mb	0,7	0,7	0,7	0,7	0,7	0,7	0,7	0,7	0,7	0,7	0,7	0,7
Kątownik Nida do profilu UA100	szt.	1,0	1,0	1,0	1,0	1,0	1,0	1,0	1,0	1,0	1,0	1,0	1,0
Śruba M8 typu FLAT HEAD z ząbkowaną nakrętką	szt.	8,0	8,0	8,0	8,0	8,0	8,0	8,0	8,0	8,0	8,0	8,0	8,0
Element kotwiący ⁵⁾	szt.	0,9	0,9	0,9	0,9	0,9	0,9	0,9	0,9	0,9	0,9	0,9	0,9
Wkręty do blachy 2 mm Nida 3,5x25 mm	szt.	4,0	4,0	4,0	4,0	4,0	-	-	4,0	4,0	-	-	-
Wkręty do blachy 2 mm Nida 3,5x35 mm	szt.	12,0	12,0	12,0	12,0	12,0	-	-	-	-	-	-	-
Wkręty do blachy 2 mm Nida 3,5x45 mm	szt.	-	-	-	-	-	-	-	-	12,0	12,0	-	-
Wkręty do blachy 2 mm Nida Twarda 3,5x50 mm	szt.	-	-	-	-	-	16,0	16,0	-	-	-	16,0	-
Wkręty do blachy 2 mm Nida Hydro C5 3,5x25 mm	szt.	-	-	-	-	-	-	-	4,0	-	-	-	4,0
Wkręty do blachy 2 mm Nida Hydro C5 3,5x41 mm	szt.	-	-	-	-	-	-	-	12,0	-	-	-	12,0
Taśma zbrojąca Nida	mb	1,4	1,4	1,4	1,4	1,4	1,4	1,4	1,4	1,4	1,4	1,4	1,4
Taśma izolacji akustycznej Nida	mb	0,6	0,6	0,6	0,6	0,6	0,6	0,6	0,6	0,6	0,6	0,6	0,6
Gips szpachlowy Nida Start	kg	0,6	0,6	0,6	0,6	0,6	0,6	-	-	0,6	0,6	-	-
Gips szpachlowy Nida Finish	kg	0,1	0,1	0,1	0,1	0,1	0,1	-	-	0,1	0,1	-	-
Gotowa masa szpachlowa Nida Hydromix ⁶⁾	kg	-	-	-	-	-	-	0,7	0,7	-	-	-	0,7
Wełna mineralna ⁷⁾	m ²	1,0	1,0	1,0	1,0	1,0	1,0	1,0	1,0	1,0	1,0	1,0	1,0

⁵⁾ Typ elementu kotwiącego dobierać indywidualnie pod względem typu podłoża oraz całkowitego ciężaru zabudowy.⁶⁾ W przypadku płyt gipsowo-włóknowych z włóknami Nida Twarda alternatywnie stosować gips szpachlowy Nida Max.⁷⁾ Zastosowanie wg wymagań.

Normy zużycia nie uwzględniają strat materiałowych.



nida Tynk

Klasa
odporności
ogniowej:
(R)EI60
(R)EI120Maksymalna
izolacyjność
akustyczna:
nie dotyczyMaksymalna
wysokość
zabudowy:
6500 mmCiężar 1m²
zabudowy:
40,0-51,0 kgNumer
dokumentu
związanego:
Klasyfikacja
ogniowaKlasyfikacja ogniowa:
LBO-074-KZ/22

SYSTEMY:

UARUAR100-37,5; UARUAR100-45

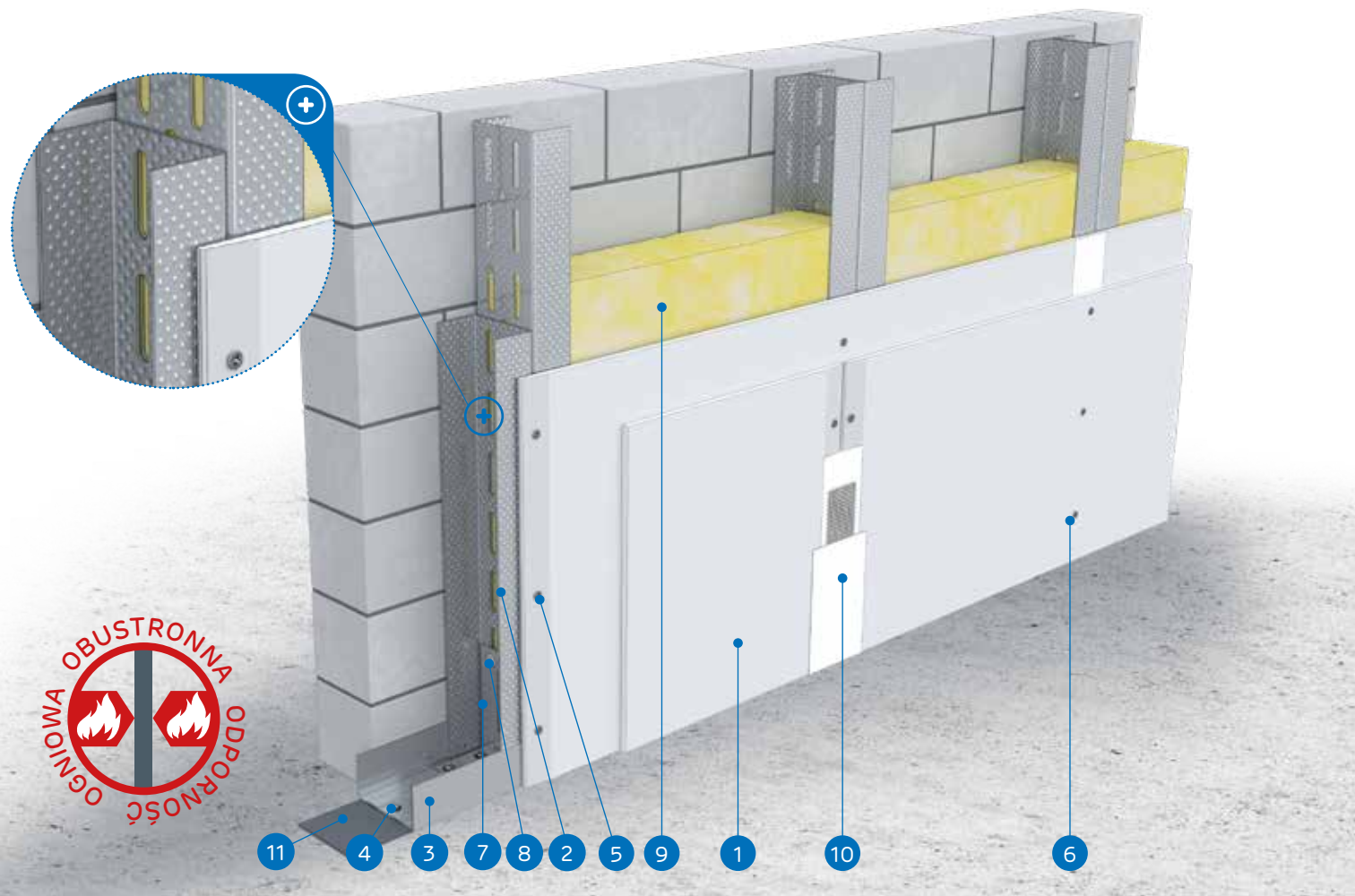

MATERIAŁY:

1. Płyta gipsowo-kartonowa Nida
2. Profil Nida 2x UAR 100 (profile skręcone ze sobą środkami za pomocą śrub M8 typu FLAT HEAD z ząbkowaną nakrętką)
3. Profil Nida U 100
4. Element kotwiący
5. Wkręty do blachy Nida 3,5 x 25 mm
6. Wkręty do blachy Nida 3,5 x 35 mm
7. Kątownik do profili UA 100
8. Śruba M8 typu FLAT HEAD z ząbkowaną nakrętką
9. Materiał izolacyjny wełna mineralna (opcja)
10. Spoina pomiędzy płytami g-k wykonana z masy gipsowej Nida z taśmą zbrojącą Nida
11. Taśma uszczelniająca do izolacji akustycznej Nida

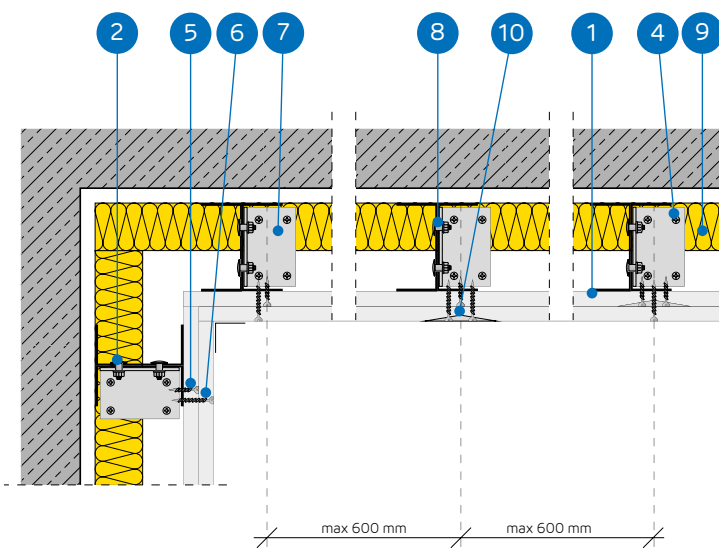

SYSTEM OKŁADZIN ŚCIENNYCH WOLNOSTOJĄCYCH NA KONSTRUKCJI NIDA UARUAR 100

PARAMETRY TECHNICZNE

Nazwa systemu Nida Tynk ²⁾	Posycie płytami gipsowymi			Konstrukcja nośna	Materiał izolacyjny	Maksymalna wysokość ¹⁾	Izolacyjność akustyczna			Ciężar zabudowy 1m ²	Klasa odporności ogniowej	System specjalny		
	Nida	Grubość [mm]	Oznaczenie wg normy				W zakresie izolacyjności akustycznej	Rw [dB]	Ra1 [dB]				Ra2 [dB]	
				Typ profilu Nida	Rozstaw osiowy profili Nida [mm]	Wełna mineralna				Grubość [mm]	Gęstość [kg/m ³]			
UARUAR100-37,5/Ogień+	Ogień Plus	3x12,5	DF	2xUAR100	600	opcja	-	-	6500	-	-	40,0	(R)EI60	-
UARUAR100-37,5/WodaOgień+	Woda Ogień Plus	3x12,5	DFH2	2xUAR100	600	opcja	-	-	6500	-	-	40,0	(R)EI60	-
UARUAR100-37,5/Cicha	Cicha	3x12,5	DFH1IR	2xUAR100	600	opcja	-	-	6500	-	-	49,0	(R)EI60	●
UARUAR100-37,5/Twarda	Twarda	3x12,5	DFH1IR	2xUAR100	600	opcja	-	-	6500	-	-	49,0	(R)EI60	●
UARUAR100-37,5/Hydro	Hydro	3x12,5	GMFH1I	2xUAR100	600	opcja	-	-	6500	-	-	43,0	(R)EI60	●
UARUAR100-45/Ogień+ ³⁾	Ogień Plus	3x15,0	DF	2xUAR100	600	opcja	-	-	6500	-	-	51,0	(R)EI120	-
UARUAR100-45/WodaOgień+ ³⁾	Woda Ogień Plus	3x15,0	DFH2	2xUAR100	600	opcja	-	-	6500	-	-	51,0	(R)EI120	-

¹⁾ Opinia techniczna ITB 1060/12/R33NK.²⁾ Klasyfikacja ogniowa LBO-074-KZ/22.³⁾ W systemach w klasie odporności ogniowej (R)EI120 w konfiguracji 3x15,0 mm brak możliwości zamiany płyt.ZUŻYCIE MATERIAŁÓW NA 1M² OKŁADZIN ŚCIENNYCH WOLNOSTOJĄCYCH W SYSTEMIE NIDA TYNK

Nazwa materiału	J.m.	Typ systemu Nida Tynk						
		UARUAR100-37,5/Ogień+	UARUAR100-37,5/WodaOgień+	UARUAR100-37,5/Cicha	UARUAR100-37,5/Twarda	UARUAR100-37,5/Hydro	UARUAR100-45/Ogień+	UARUAR100-45/WodaOgień+
Zużycie materiału na 1m ²								
Płyta Nida Ogień Plus 12,5 mm	m ²	3,0	-	-	-	-	-	-
Płyta Nida Woda Ogień Plus 12,5 mm	m ²	-	3,0	-	-	-	-	-
Płyta Nida Cicha 12,5 mm	m ²	-	-	3,0	-	-	-	-
Płyta Nida Twarda 12,5 mm	m ²	-	-	-	3,0	-	-	-
Płyta Nida Hydro 12,5 mm	m ²	-	-	-	-	3,0	-	-
Płyta Nida Ogień Plus 15,0 mm	m ²	-	-	-	-	-	3,0	-
Płyta Nida Woda Ogień Plus 15,0 mm	m ²	-	-	-	-	-	-	3,0
Profil ościeżnicowy Nida UAR100	mb	3,6	3,6	3,6	3,6	3,6	3,6	3,6
Profil Nida U100	mb	0,7	0,7	0,7	0,7	0,7	0,7	0,7
Kątownik Nida do profilu UA100	szt.	1,0	1,0	1,0	1,0	1,0	1,0	1,0
Śruba M8 typu FLAT HEAD z ząbkowaną nakrętką	szt.	8,0	8,0	8,0	8,0	8,0	8,0	8,0
Element kotwiący ⁴⁾	szt.	0,9	0,9	0,9	0,9	0,9	0,9	0,9
Wkręty do blachy 2 mm Nida 3,5x25 mm	szt.	4,0	4,0	-	-	-	4,0	4,0
Wkręty do blachy 2 mm Nida 3,5x35 mm	szt.	4,0	4,0	-	-	-	-	-
Wkręty do blachy 2 mm Nida 3,5x45 mm	szt.	-	-	-	-	-	4,0	4,0
Wkręty do blachy 2 mm Nida 3,5x55 mm	szt.	12,0	12,0	-	-	-	-	-
Wkręty do blachy 2 mm Nida 4,2x70 mm	szt.	-	-	-	-	-	12,0	12,0
Wkręty do blachy 2 mm Nida Twarda 3,5x50 mm	szt.	-	-	8,0	8,0	-	-	-
Wkręty do blachy 2 mm Nida Twarda 4,2x65 mm	szt.	-	-	12,0	12,0	-	-	-
Wkręty do blachy 2 mm Nida Hydro C5 3,5x25 mm	szt.	-	-	-	-	4,0	-	-
Wkręty do blachy 2 mm Nida Hydro C5 3,5x41 mm	szt.	-	-	-	-	4,0	-	-
Wkręty do blachy 2 mm Nida Hydro C5 3,5x55 mm	szt.	-	-	-	-	12,0	-	-
Taśma zbrojąca Nida	mb	1,4	1,4	1,4	1,4	1,4	1,4	1,4
Taśma izolacji akustycznej Nida	mb	0,6	0,6	0,6	0,6	0,6	0,6	0,6
Gips szpachlowy Nida Start	kg	0,9	0,9	0,9	-	-	0,9	0,9
Gips szpachlowy Nida Finish	kg	0,1	0,1	0,1	-	-	0,1	0,1
Gotowa masa szpachlowa Nida Hydromix ⁵⁾	kg	-	-	-	1,0	1,0	-	1,3
Wełna mineralna ⁶⁾	m ²	1,0	1,0	1,0	1,0	1,0	1,0	1,0

⁴⁾ Typ elementu kotwiącego dobierać indywidualnie pod względem typu podłoża oraz całkowitego ciężaru zabudowy.⁵⁾ W przypadku płyt gipsowo-wirowych z włóknami Nida Twarda alternatywnie stosować gips szpachlowy Nida Max.⁶⁾ Zastosowanie wg wymagań.

Normy zużycia nie uwzględniają strat materiałowych.



nida Tynk

Klasa
odporności
ogniowej:
(R)EI90
(R)EI120Maksymalna
izolacyjność
akustyczna:
nie dotyczyMaksymalna
wysokość
zabudowy:
6500 mmCiężar 1m²
zabudowy:
50,0-72,0 kgNumer
dokumentu
związanego:
Klasyfikacja
ogniowaKlasyfikacja ogniowa:
LBO-074-KZ/22

SYSTEMY:

UARUAR100-50; UARUAR100-55; UARUAR100-60

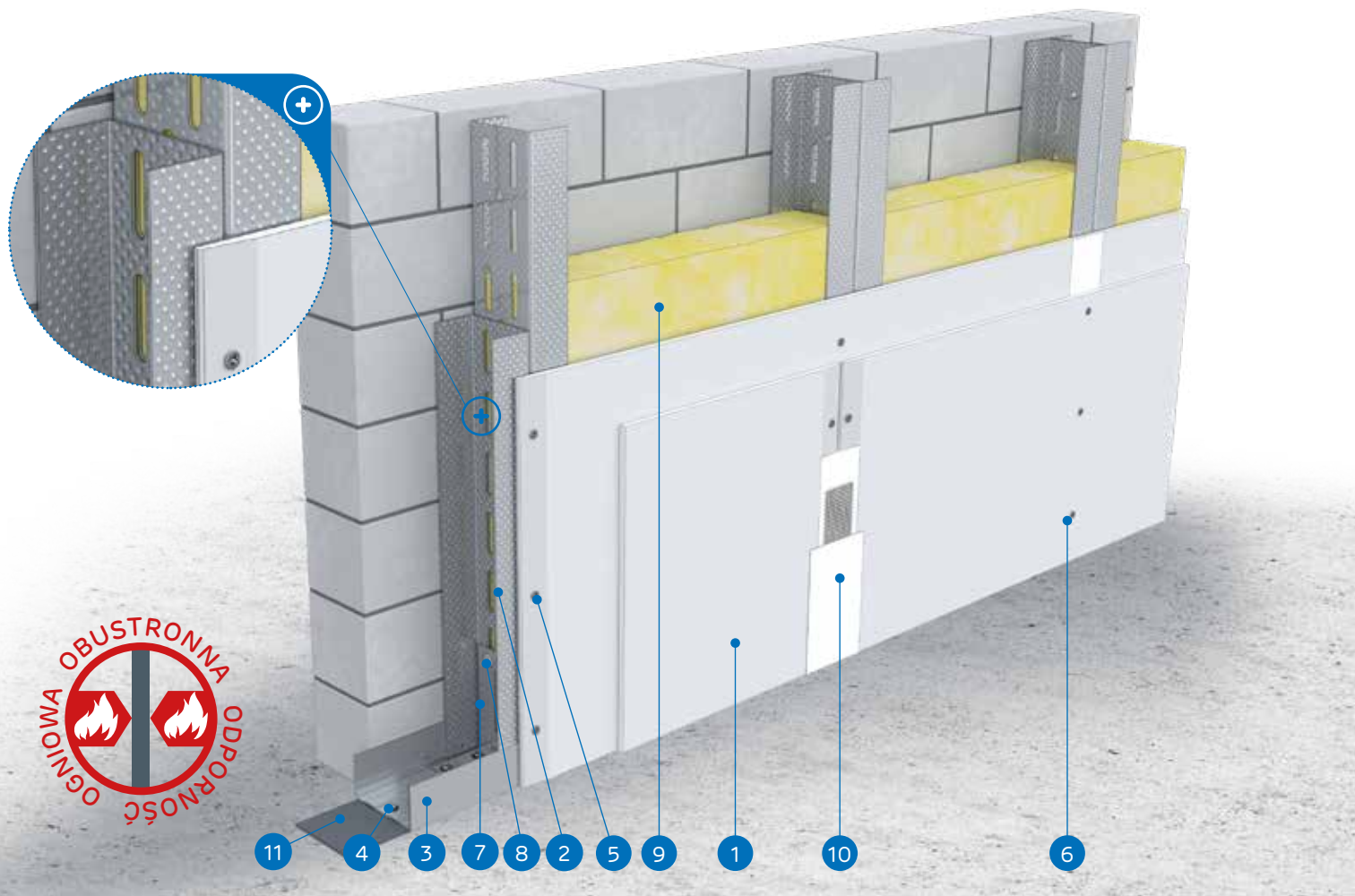

MATERIAŁY:

1. Płyta gipsowo-kartonowa Nida
2. Profil Nida 2x UAR 100 (profile skrócone ze sobą średnikami za pomocą śrub M8 typu FLAT HEAD z ząbkowaną nakrętką)
3. Profil Nida U 100
4. Element kotwiący
5. Wkręty do blachy Nida 3,5 x 25 mm
6. Wkręty do blachy Nida 3,5 x 35 mm
7. Kątownik do profili UA 100
8. Śruba M8 typu FLAT HEAD z ząbkowaną nakrętką
9. Materiał izolacyjny wełna mineralna (opcja)
10. Spoina pomiędzy płytami g-k wykonana z masy gipsowej Nida z taśmą zbrojącą Nida
11. Taśma uszczelniająca do izolacji akustycznej Nida

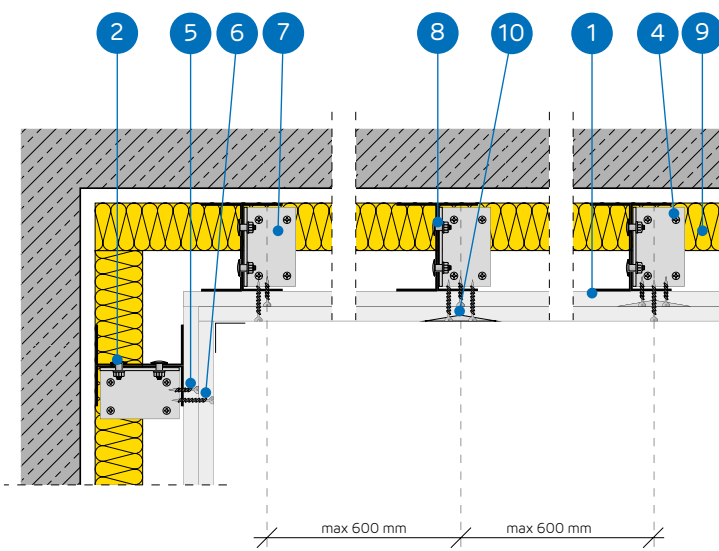

SYSTEM OKŁADZIN ŚCIENNYCH WOLNOSTOJĄCYCH NA KONSTRUKCJI NIDA UARUAR 100

PARAMETRY TECHNICZNE

Nazwa systemu Nida Tynk ²⁾	Poszycie płytami gipsowymi			Konstrukcja nośna		Materiał izolacyjny			Maksymalna wysokość ¹⁾	Izolacyjność akustyczna			Ciężar zabudowy 1m ²	Klasa odporności ogniowej	System specjalny
				Typ profilu Nida	Rozstaw osiowy profili Nida [mm]	W zakresie izolacyjności akustycznej				Rw [dB]	Ra1 [dB]	Ra2 [dB]			
	Nida	Grubość [mm]	Oznaczenie wg normy			Wełna mineralna	Grubość [mm]	Gęstość [kg/m ³]	[mm]						
UARUAR100-50/Ogień+	Ogień Plus	4x12,5	DF	2xUAR100	600	opcja	-	-	6500	-	-	-	50,0	(R)EI90	-
UARUAR100-50/WodaOgień+	Woda Ogień Plus	4x12,5	DFH2	2xUAR100	600	opcja	-	-	6500	-	-	-	50,0	(R)EI90	-
UARUAR100-50/Cicha	Cicha	4x12,5	DFH1IR	2xUAR100	600	opcja	-	-	6500	-	-	-	61,0	(R)EI90	●
UARUAR100-50/Twarda	Twarda	4x12,5	DEFH1IR	2xUAR100	600	opcja	-	-	6500	-	-	-	61,0	(R)EI90	●
UARUAR100-50/Hydro	Hydro	4x12,5	GMFH1I	2xUAR100	600	opcja	-	-	6500	-	-	-	53,0	(R)EI90	●
UARUAR100-55/Ogień+	Ogień Plus	2x12,5+2x15,0	DF	2xUAR100	600	opcja	-	-	6500	-	-	-	57,0	(R)EI120	-
UARUAR100-55/Twarda	Twarda	2x12,5+2x15,0	DEFH1IR	2xUAR100	600	opcja	-	-	6500	-	-	-	67,0	(R)EI120	●
UARUAR100-55/Hydro	Hydro	2x12,5+2x15,0	GMFH1I	2xUAR100	600	opcja	-	-	6500	-	-	-	59,0	(R)EI120	●
UARUAR100-60/Ogień+	Ogień Plus	4x15,0	DF	2xUAR100	600	opcja	-	-	6500	-	-	-	64,0	(R)EI120	-
UARUAR100-60/Twarda	Twarda	4x15,0	DEFH1IR	2xUAR100	600	opcja	-	-	6500	-	-	-	72,0	(R)EI120	●
UARUAR100-60/Hydro	Hydro	4x15,0	GMFH1I	2xUAR100	600	opcja	-	-	6500	-	-	-	64,0	(R)EI120	●

¹⁾ Opinia techniczna ITB 1060/12/R33NK.²⁾ Klasyfikacja ogniowa LBO-074-KZ/22.ZUŻYCIE MATERIAŁÓW NA 1M² OKŁADZIN ŚCIENNYCH WOLNOSTOJĄCYCH W SYSTEMIE NIDA TYNK

Nazwa materiału	J.m.	Typ systemu Nida Tynk										
		UARUAR100-50/Ogień+	UARUAR100-50/WodaOgień+	UARUAR100-50/Cicha	UARUAR100-50/Twarda	UARUAR100-50/Hydro	UARUAR100-55/Ogień+	UARUAR100-55/Twarda	UARUAR100-55/Hydro	UARUAR100-60/Ogień+	UARUAR100-60/Twarda	UARUAR100-60/Hydro
		Zużycie materiału na 1m ²										
Płyta Nida Ogień Plus 12,5 mm	m ²	4,0	-	-	-	-	2,0	-	-	-	-	-
Płyta Nida Woda Ogień Plus 12,5 mm	m ²	-	4,0	-	-	-	-	-	-	-	-	-
Płyta Nida Cicha 12,5 mm	m ²	-	-	4,0	-	-	-	-	-	-	-	-
Płyta Nida Twarda 12,5 mm	m ²	-	-	-	4,0	-	2,0	-	-	-	-	-
Płyta Nida Hydro 12,5 mm	m ²	-	-	-	-	4,0	-	2,0	-	-	-	-
Płyta Nida Ogień Plus 15,0 mm	m ²	-	-	-	-	-	2,0	-	4,0	-	-	-
Płyta Nida Twarda 15,0 mm	m ²	-	-	-	-	-	-	2,0	-	4,0	-	-
Płyta Nida Hydro 15,0 mm	m ²	-	-	-	-	-	-	-	2,0	-	-	4,0
Profil ościeżnicowy Nida UAR100	mb	3,6	3,6	3,6	3,6	3,6	3,6	3,6	3,6	3,6	3,6	3,6
Profil Nida U100	mb	0,7	0,7	0,7	0,7	0,7	0,7	0,7	0,7	0,7	0,7	0,7
Kątownik Nida do profilu UA100	szt.	1,0	1,0	1,0	1,0	1,0	1,0	1,0	1,0	1,0	1,0	1,0
Śruba M8 typu FLAT HEAD z ząbkowaną nakrętką	szt.	8,0	8,0	8,0	8,0	8,0	8,0	8,0	8,0	8,0	8,0	8,0
Element kotwiący ³⁾	szt.	0,9	0,9	0,9	0,9	0,9	0,9	0,9	0,9	0,9	0,9	0,9
Wkręty do blachy 2 mm Nida 3,5x25 mm	szt.	4,0	4,0	-	-	-	4,0	-	-	4,0	-	-
Wkręty do blachy 2 mm Nida 3,5x35 mm	szt.	4,0	4,0	-	-	-	-	-	-	-	-	-
Wkręty do blachy 2 mm Nida 3,5x45 mm	szt.	-	-	-	-	-	4,0	-	-	4,0	-	-
Wkręty do blachy 2 mm Nida 3,5x55 mm	szt.	4,0	4,0	-	-	-	4,0	-	-	4,0	-	-
Wkręty do blachy 2 mm Nida 4,2x70 mm	szt.	12,0	12,0	-	-	-	12,0	-	-	12,0	-	-
Wkręty do blachy 2 mm Nida Twarda 3,5x50 mm	szt.	-	-	8,0	8,0	-	-	8,0	-	-	8,0	-
Wkręty do blachy 2 mm Nida Twarda 4,2x65 mm	szt.	-	-	4,0	4,0	-	-	4,0	-	-	4,0	-
Wkręty do blachy 2 mm Nida Twarda 4,2x75 mm	szt.	-	-	12,0	12,0	-	-	12,0	-	-	12,0	-
Wkręty do blachy 2 mm Nida Hydro C5 3,5x25 mm	szt.	-	-	-	-	4,0	-	-	4,0	-	-	4,0
Wkręty do blachy 2 mm Nida Hydro C5 3,5x41 mm	szt.	-	-	-	-	4,0	-	-	4,0	-	-	4,0
Wkręty do blachy 2 mm Nida Hydro C5 3,5x55 mm	szt.	-	-	-	-	4,0	-	-	4,0	-	-	4,0
Wkręty do blachy 2 mm Nida Hydro C5 4,2x70 mm	szt.	-	-	-	-	12,0	-	-	12,0	-	-	12,0
Taśma zbrojąca Nida	mb	1,4	1,4	1,4	1,4	1,4	1,4	1,4	1,4	1,4	1,4	1,4
Taśma izolacji akustycznej Nida	mb	0,6	0,6	0,6	0,6	0,6	0,6	0,6	0,6	0,6	0,6	0,6
Gips szpachlowy Nida Start	kg	1,2	1,2	1,2	-	-	1,2	-	-	1,2	-	-
Gips szpachlowy Nida Finish	kg	0,1	0,1	0,1	-	-	0,1	-	-	0,1	-	-
Gotowa masa szpachlowa Nida Hydromix ⁴⁾	kg	-	-	-	1,3	1,3	-	1,3	1,3	-	1,3	1,3
Wełna mineralna ⁵⁾	m ²	1,0	1,0	1,0	1,0	1,0	1,0	1,0	1,0	1,0	1,0	1,0

³⁾ Typ elementu kotwiącego dobierać indywidualnie pod względem typu podłoża oraz całkowitego ciężaru zabudowy.⁴⁾ W przypadku płyt gipsowo-wirowych z włóknami Nida Twarda alternatywnie stosować gips szpachlowy Nida Max.⁵⁾ Zastosowanie wg wymagań.

Normy zużycia nie uwzględniają strat materiałowych.



nida Tynk

TABLICE DOBORU MAKSYMALNYCH WYSOKOŚCI W SYSTEMIE NIDA TYNK PRZY ZASTOSOWANIU ZAGĘSZCZENIA ROZSTAWU I/LUB ZDWOJENIA KONSTRUKCJI NOŚNEJ NIDA C50, C75, C100 BEZ ODPORNOŚCI OGNIOWEJ

PARAMETRY TECHNICZNE						
Nazwa systemu Nida Tynk ¹⁾	Ilość warstw ophytowania Nida	Typ konstrukcji Nida		Obciążenie liniowe ³⁾		ETAG 003
		Typ profilu Nida	Rozstaw osiowy profili Nida [mm]	500 N/m	1000 N/m	
				Zakres 1	Zakres 2	
				Maksymalna wysokość ²⁾		
				[mm]	[mm]	
C50-12,5	1x12,5	C50/U50	600	3200	1900	IV
C50-25	2x12,5 i więcej	C50/U50	600	3360	2180	IV
C50-12,5-400	1x12,5	C50/U50	400	3470	2420	IV
C50-25-400	2x12,5 i więcej	C50/U50	400	3640	2740	IV
C50-12,5-300	1x12,5	C50/U50	300	3750	2940	IV
C50-25-300	2x12,5 i więcej	C50/U50	300	3910	3300	IV
CC50-12,5	1x12,5	2xC50/U50	600	4000	3370	IV
CC50-25	2x12,5 i więcej	2xC50/U50	600	4150	3500	IV
CC50-12,5-400	1x12,5	2xC50/U50	400	4170	3500	IV
CC50-25-400	2x12,5 i więcej	2xC50/U50	400	4520	381	IV
CC50-12,5-300	1x12,5	2xC50/U50	300	4790	4040	IV
CC50-25-300	2x12,5 i więcej	2xC50/U50	300	4880	4120	IV
C75-12,5	1x12,5	C75/U75	600	3980	3360	IV
C75-25	2x12,5 i więcej	C75/U75	600	4330	3650	IV
C75-12,5-400	1x12,5	C75/U75	400	4350	3670	IV
C75-25-400	2x12,5 i więcej	C75/U75	400	4730	3990	IV
C75-12,5-300	1x12,5	C75/U75	300	4720	3980	IV
C75-25-300	2x12,5 i więcej	C75/U75	300	5130	4330	IV
CC75-12,5	1x12,5	2xC75/U75	600	5210	4400	IV
CC75-25	2x12,5 i więcej	2xC75/U75	600	5400	4560	IV
CC75-12,5-400	1x12,5	2xC75/U75	400	5720	4820	IV
CC75-25-400	2x12,5 i więcej	2xC75/U75	400	5860	4950	IV
CC75-12,5-300	1x12,5	2xC75/U75	300	6220	5250	IV
CC75-25-300	2x12,5 i więcej	2xC75/U75	300	6330	5340	IV
C100-12,5	1x12,5	C100/U100	600	4620	3900	IV
C100-25	2x12,5 i więcej	C100/U100	600	5010	4230	IV
C100-12,5-400	1x12,5	C100/U100	400	5150	4350	IV
C100-25-400	2x12,5 i więcej	C100/U100	400	5490	4630	IV
C100-12,5-300	1x12,5	C100/U100	300	5680	4790	IV
C100-25-300	2x12,5 i więcej	C100/U100	300	5970	5030	IV
CC100-12,5	1x12,5	2xC100/U100	600	6420	5410	IV
CC100-25	2x12,5 i więcej	2xC100/U100	600	6900	5820	IV
CC100-12,5-400	1x12,5	2xC100/U100	400	7010	5910	IV
CC100-25-400	2x12,5 i więcej	2xC100/U100	400	7420	6260	IV
CC100-12,5-300	1x12,5	2xC100/U100	300	7600	6410	IV
CC100-25-300	2x12,5 i więcej	2xC100/U100	300	7930	6690	IV

¹⁾ Dopuszcza się zastosowanie wszystkich typów płyt gipsowo-kartonowych i gipsowych Nida.

²⁾ Maksymalna wysokość według opinii technicznej ITB 1060/12/R33NK.

³⁾ Zakres 1 - obejmuje okładziny ściennie pomieszczeń, w których przebywa niewiele osób, jak np. pokoje w mieszkaniach, hotelach, biurach, szpitalach oraz inne wykorzystywane w podobny sposób

Zakres 2 - obejmuje okładziny ściennie pomieszczeń, w których przebywa wiele osób, jak np. duże sale konferencyjne, klasy szkoleniowe, alie wykładowe oraz inne wykorzystywane w podobny sposób

nida Tynk

TABLICE DOBORU MAKSYMALNYCH WYSOKOŚCI W SYSTEMIE NIDA TYNK PRZY ZASTOSOWANIU ZAGĘSZCZENIA ROZSTAWU I/LUB ZDWOJENIA KONSTRUKCJI NOŚNEJ NIDA UAR50, UAR75, UAR100 BEZ ODPORNOŚCI OGNIOWEJ

PARAMETRY TECHNICZNE						
Nazwa systemu Nida Tynk ¹⁾	Ilość warstw ophytowania Nida	Typ konstrukcji Nida		Obciążenie liniowe ³⁾		ETAG 003
		Typ profilu Nida	Rozstaw osiowy profili Nida [mm]	500 N/m	1000 N/m	
				Zakres 1	Zakres 2	
				Maksymalna wysokość ²⁾		
				[mm]	[mm]	
UAR50-12,5	1x12,5	UAR50/U50	600	3880	3240	IV
UAR50-25	2x12,5 i więcej	UAR50/U50	600	4050	3420	IV
UAR50-12,5-400	1x12,5	UAR50/U50	400	4170	3500	IV
UAR50-25-400	2x12,5 i więcej	UAR50/U50	400	4340	3660	IV
UAR50-12,5-300	1x12,5	UAR50/U50	300	4470	3770	IV
UAR50-25-300	2x12,5 i więcej	UAR50/U50	300	4640	3910	IV
UARUAR50-12,5	1x12,5	2xUAR50/U50	600	5000	4220	IV
UARUAR50-25	2x12,5 i więcej	2xUAR50/U50	600	5310	4480	IV
UARUAR50-12,5-400	1x12,5	2xUAR50/U50	400	5390	4550	IV
UARUAR50-25-400	2x12,5 i więcej	2xUAR50/U50	400	5660	4770	IV
UARUAR50-12,5-300	1x12,5	2xUAR50/U50	300	5780	4870	IV
UARUAR50-25-300	2x12,5 i więcej	2xUAR50/U50	300	6010	5070	IV
UAR75-12,5	1x12,5	UAR75/U75	600	5130	4330	IV
UAR75-25	2x12,5 i więcej	UAR75/U75	600	5170	4360	IV
UAR75-12,5-400	1x12,5	UAR75/U75	400	5620	4740	IV
UAR75-25-400	2x12,5 i więcej	UAR75/U75	400	5700	4810	IV
UAR75-12,5-300	1x12,5	UAR75/U75	300	6100	5140	IV
UAR75-25-300	2x12,5 i więcej	UAR75/U75	300	6230	5250	IV
UARUAR75-12,5	1x12,5	2xUAR75/U75	600	6590	5560	IV
UARUAR75-25	2x12,5 i więcej	2xUAR75/U75	600	6760	5700	IV
UARUAR75-12,5-400	1x12,5	2xUAR75/U75	400	7210	6080	IV
UARUAR75-25-400	2x12,5 i więcej	2xUAR75/U75	400	7390	6230	IV
UARUAR75-12,5-300	1x12,5	2xUAR75/U75	300	7840	6610	IV
UARUAR75-25-300	2x12,5 i więcej	2xUAR75/U75	300	8020	6770	IV
UAR100-12,5	1x12,5	UAR100/U100	600	6170	5210	IV
UAR100-25	2x12,5 i więcej	UAR100/U100	600	6250	5270	IV
UAR100-12,5-400	1x12,5	UAR100/U100	400	6840	5770	IV
UAR100-25-400	2x12,5 i więcej	UAR100/U100	400	6930	5850	IV
UAR100-12,5-300	1x12,5	UAR100/U100	300	7510	6330	IV
UAR100-25-300	2x12,5 i więcej	UAR100/U100	300	7620	6420	IV
UARUAR100-12,5	1x12,5	2xUAR100/U100	600	8310	7010	IV
UARUAR100-25	2x12,5 i więcej	2xUAR100/U100	600	8420	7100	IV
UARUAR100-12,5-400	1x12,5	2xUAR100/U100	400	9140	7710	IV
UARUAR100-25-400	2x12,5 i więcej	2xUAR100/U100	400	9180	7740	IV
UARUAR100-12,5-300	1x12,5	2xUAR100/U100	300	9930	8380	IV
UARUAR100-25-300	2x12,5 i więcej	2xUAR100/U100	300	9970	8410	IV

¹⁾ Dopuszcza się zastosowanie wszystkich typów płyt gipsowo-kartonowych i gipsowych Nida.

²⁾ Maksymalna wysokość według opinii technicznej ITB 1060/12/R33NK.

³⁾ Zakres 1 - obejmuje okładziny ściennie pomieszczeń, w których przebywa niewiele osób, jak np. pokoje w mieszkaniach, hotelach, biurach, szpitalach oraz inne wykorzystywane w podobny sposób

Zakres 2 - obejmuje okładziny ściennie pomieszczeń, w których przebywa wiele osób, jak np. duże sale konferencyjne, klasy szkoleniowe, alie wykładowe oraz inne wykorzystywane w podobny sposób

nida Tynk

Klasa odporności ogniowej:
nie dotyczyMaksymalna izolacyjność akustyczna:
nie dotyczyMaksymalna wysokość zabudowy:
3200 mmCiężar 1m² zabudowy:
12,0-19,0 kgNumer dokumentu związanego:
ETA 15/0301Deklaracja Właściwości Użytkowych:
DoP/Separate Lining System/0012/15.11.2016

SYSTEMY:

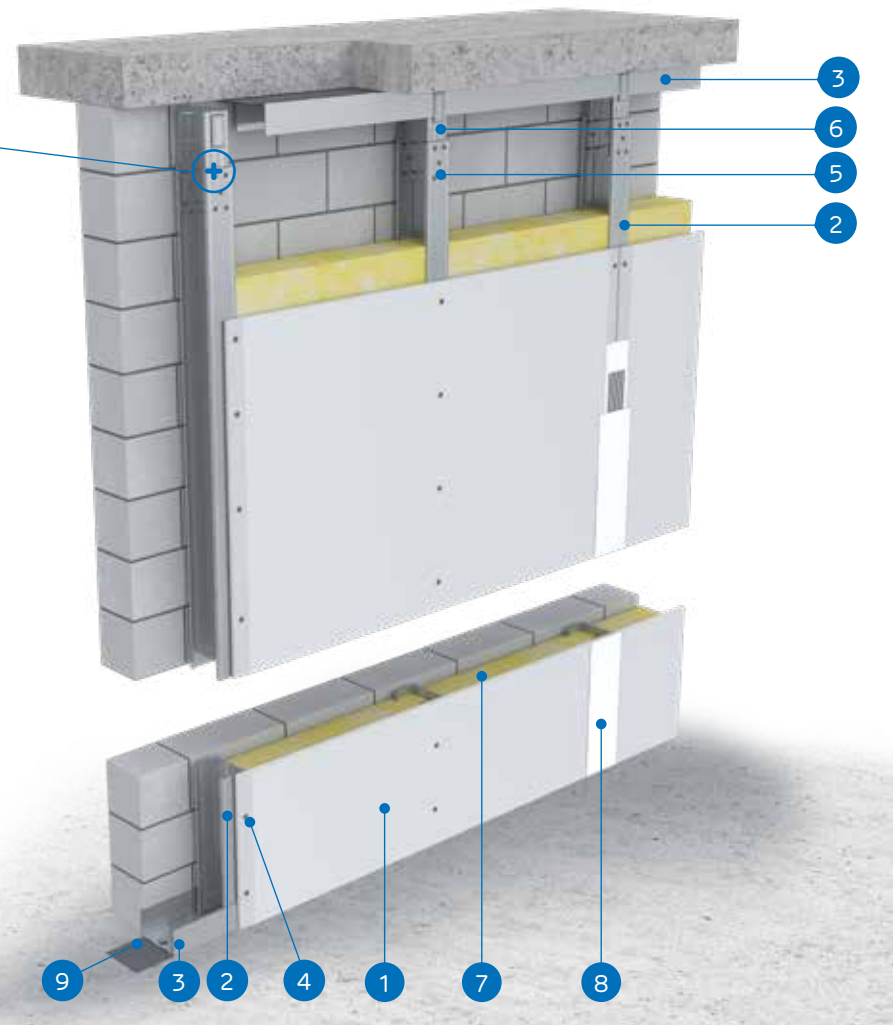
C50/LS-12,5; C50/LS-15;
C50/LS-18

MATERIAŁY:

1. Płyta gipsowo-kartonowa Nida
2. Profil Nida C 50
3. Profil Nida U 50
4. Blachowkręty Nida 3,5 x 25 mm
5. Wkręty samowierzące FLAT HEAD 4,2x13 mm do blachy 1 mm
6. Łącznik stabilizacyjny Nida LS 50
7. Materiał izolacyjny wełna mineralna
8. Spoina pomiędzy płytami g-k wykonana z masy gipsowej Nida z taśmą zbrojącą Nida
9. Taśma uszczelniająca do izolacji akustycznej Nida

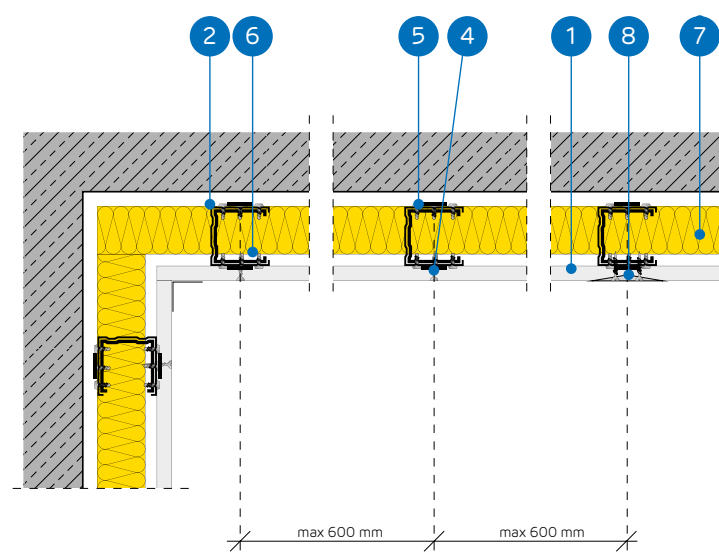

SYSTEM OKŁADZIN ŚCIENNYCH WOLNOSTOJĄCYCH NA KONSTRUKCJI NIDA C50 Z ŁĄCZNIKAMI STABILIZACYJNYMI NIDA LS

PARAMETRY TECHNICZNE

Nazwa systemu Nida Tynk ⁴⁾	Poszycie płytami gipsowymi					Konstrukcja nośna		Materiał izolacyjny	Maksymalna wysokość ²⁾	Ciężar zabudowy 1m ²	Klasa odporności ogniowej	System specjalny
	Nida	Grubość [mm]	Oznaczenie wg normy	Minimalny zakres z oplytowaniem w stosunku do wysokości ¹⁾	Maksymalny zakres bez oplytowania w stosunku do wysokości ¹⁾	Typ łącznika stabilizacyjnego Nida LS	Rozstaw profili Nida C50 [mm]	Wełna mineralna	[mm]	[kg]	[min]	
C50/LS-12,5/Expert	Expert	12,5	A	[3/4]	[1/4]	Nida LS50	600	szklana/ skalna	3200	12,0	-	-
C50/LS-12,5/Woda ³⁾	Woda	12,5	H2	[3/4]	[1/4]	Nida LS50	600	szklana/ skalna	3200	12,0	-	-
C50/LS-12,5/Twarda	Twarda	12,5	DEFH1IR	[3/4]	[1/4]	Nida LS50	600	szklana/ skalna	3200	17,0	-	•
C50/LS-12,5/Hydro	Hydro	12,5	GMFH1I	[3/4]	[1/4]	Nida LS50	600	szklana/ skalna	3200	15,0	-	•
C50/LS-15/Twarda	Twarda	15,0	DEFH1IR	[3/4]	[1/4]	Nida LS50	600	szklana/ skalna	3200	19,0	-	•
C50/LS-15/Hydro	Hydro	15,0	GMFH1I	[3/4]	[1/4]	Nida LS50	600	szklana/ skalna	3200	17,0	-	•
C50/LS-18/Ogień+	Ogień Plus	18,0	DF	[3/4]	[1/4]	Nida LS50	600	szklana/ skalna	3200	18,0	-	-

¹⁾ Praca badawcza dotycząca systemów przegród z zastosowaniem łącznika stabilizacyjnego Nida LS: ITB 1060/12/R42NK.²⁾ Opinia techniczna ITB 1060/12/R33NK. (Przy wymaganiach wyższych rzędnych maksymalnych wysokości zastosować zagęszczenia rozstawu i/lub zdwojenia konstrukcji nośnej).³⁾ W pomieszczeniach o wilgotności względnej powietrza do 85% w sekcjach narażonych na intensywne działanie wody zaleca się stosowanie płyt gipsowych z włóknami Nida Hydro (płaszczyzny poziome i pionowe w okolicach wanny, prysznic itp.)⁴⁾ Europejska Ocena Techniczna ETA 15/0301.ZUŻYCIE MATERIAŁÓW NA 1M² OKŁADZIN ŚCIENNYCH WOLNOSTOJĄCYCH W SYSTEMIE NIDA TYNK

Nazwa materiału	J.m.	Typ systemu Nida Tynk							
		C50/LS-12,5/Expert	C50/LS-12,5/Woda	C50/LS-12,5/Twarda	C50/LS-12,5/Hydro	C50/LS-15/Twarda	C50/LS-15/Hydro	C50/LS-18/Ogień+	
Zużycie materiału na 1m ²									
Płyta Nida Expert 12,5 mm	m ²	0,75	-	-	-	-	-	-	-
Płyta Nida Woda 12,5 mm	m ²	-	0,75	-	-	-	-	-	-
Płyta Nida Twarda 12,5 mm	m ²	-	-	0,75	-	-	-	-	-
Płyta Nida Hydro 12,5 mm	m ²	-	-	-	0,75	-	-	-	-
Płyta Nida Twarda 15,0 mm	m ²	-	-	-	-	0,75	-	-	-
Płyta Nida Hydro 15,0 mm	m ²	-	-	-	-	-	0,75	-	-
Płyta Nida Ogień Plus 18,0 mm	m ²	-	-	-	-	-	-	-	0,75
Profil Nida C50	mb	1,8	1,8	1,8	1,8	1,8	1,8	1,8	1,8
Profil Nida U50	mb	0,7	0,7	0,7	0,7	0,7	0,7	0,7	0,7
Łącznik stabilizacyjny Nida LS50	szt.	0,4	0,4	0,4	0,4	0,4	0,4	0,4	0,4
Element kotwiący ⁵⁾	szt.	0,9	0,9	0,9	0,9	0,9	0,9	0,9	0,9
Wkręty samowierzące FLAT HEAD 4,2x13 mm do blachy 1 mm	szt.	4,0	4,0	4,0	4,0	4,0	4,0	4,0	4,0
Blachowkręty Nida 3,5x25 mm	szt.	9,0	9,0	-	-	-	-	-	-
Blachowkręty Nida 3,5x35 mm	szt.	-	-	-	-	-	-	-	9,0
Wkręty FixDens 4,2x25 mm	szt.	-	-	9,0	-	9,0	-	-	-
Blachowkręty Nida Hydro C5 3,5x25 mm	szt.	-	-	-	9,0	-	9,0	-	-
Taśma zbrojąca Nida	mb	1,05	1,05	1,05	1,05	1,05	1,05	1,05	1,05
Taśma izolacji akustycznej Nida	mb	0,6	0,6	0,6	0,6	0,6	0,6	0,6	0,6
Gips szpachlowy Nida Start	kg	0,23	0,23	-	-	-	-	-	0,23
Gips szpachlowy Nida Finish	kg	0,07	0,07	-	-	-	-	-	0,07
Gotowa masa szpachlowa Nida Hydromix ⁶⁾	kg	-	-	0,3	0,3	0,3	0,3	0,3	-
Wełna mineralna ⁷⁾	m ²	0,75 (1,0)	0,75 (1,0)	0,75 (1,0)	0,75 (1,0)	0,75 (1,0)	0,75 (1,0)	0,75 (1,0)	0,75 (1,0)

⁵⁾ Typ elementu kotwiącego dobrać indywidualnie pod względem typu podłoża oraz całkowitego ciężaru zabudowy.⁶⁾ W przypadku płyt gipsowo-włókowych z włóknami Nida Twarda alternatywnie stosować gips szpachlowy Nida Max.⁷⁾ Zastosowane wg wymagań.

Normy zużycia nie uwzględniają strat materiałowych.

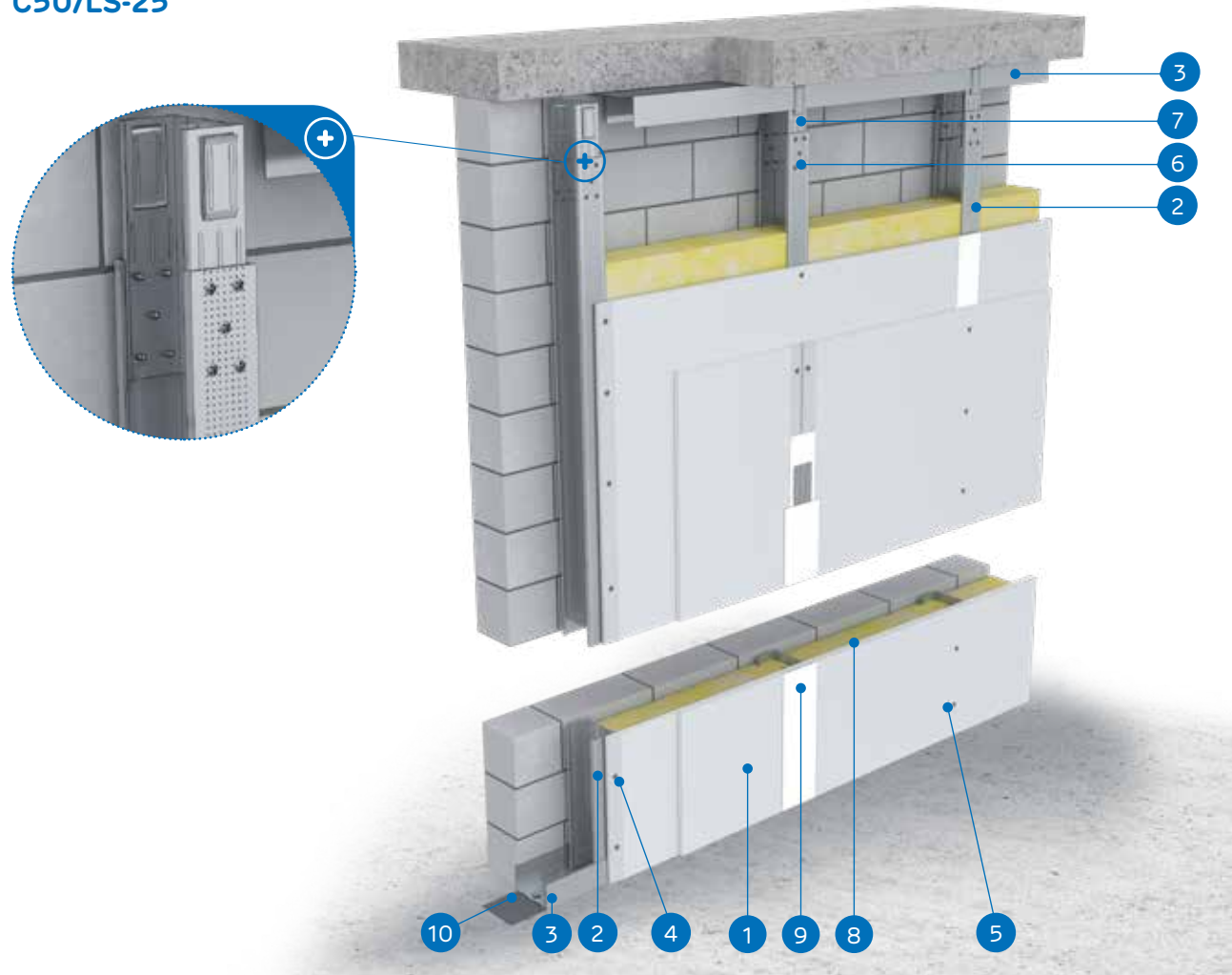

nida Tynk

Klasa odporności ogniowej:
nie dotyczyMaksymalna izolacyjność akustyczna:
nie dotyczyMaksymalna wysokość zabudowy:
3360 mmCiężar 1m² zabudowy:
20,0-29,0 kgNumer dokumentu związanego:
ETA 15/0301Deklaracja Właściwości Użytkowych:
DoP/Separate Lining System/0012/15.11.2016SYSTEMY:
C50/LS-25

MATERIAŁY:

1. Płyta gipsowo-kartonowa Nida
2. Profil Nida C 50
3. Profil Nida U 50
4. Błachowkręty Nida 3,5 x 25 mm
5. Błachowkręty Nida 3,5 x 35 mm
6. Wkręty samowierzące FLAT HEAD 4,2x13 mm do blachy 1 mm
7. Łącznik stabilizacyjny Nida LS 50
8. Materiał izolacyjny wełna mineralna
9. Spoina pomiędzy płytami g-k wykonana z masy gipsowej Nida z taśmą zbrojącą Nida
10. Taśma uszczelniająca do izolacji akustycznej Nida

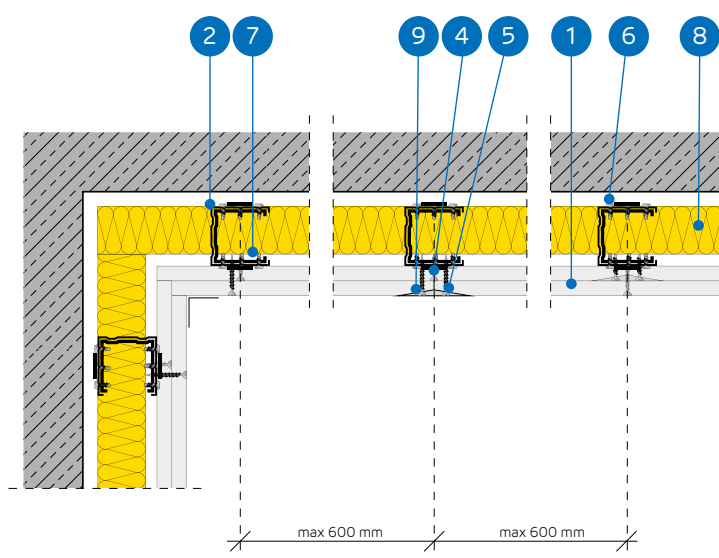

SYSTEM OKŁADZIN ŚCIENNYCH WOLNOSTOJĄCYCH NA KONSTRUKCJI NIDA C50 Z ŁĄCZNIKAMI STABILIZACYJNYMI NIDA LS

PARAMETRY TECHNICZNE

Nazwa systemu Nida Tynk ⁴⁾	Poszycie płytami gipsowymi					Konstrukcja nośna		Materiał izolacyjny	Maksymalna wysokość ²⁾	Ciężar zabudowy 1m ²	Klasa odporności ogniowej	System specjalny
	Nida	Grubość [mm]	Oznaczenie wg normy	Minimalny zakres z oplytowaniem w stosunku do wysokości ¹⁾	Maksymalny zakres bez oplytowania w stosunku do wysokości ¹⁾	Typ łącznika stabilizacyjnego Nida LS	Rozstaw profili Nida C50 [mm]					
C50/LS-25/Expert	Expert	2x12,5	A	[3/4]	[1/4]	Nida LS50	600	szklana/skalna	3360	20,0	-	-
C50/LS-25/Woda ³⁾	Woda	2x12,5	H2	[3/4]	[1/4]	Nida LS50	600	szklana/skalna	3360	20,0	-	-
C50/LS-25/Twarda	Twarda	2x12,5	DEFH11R	[3/4]	[1/4]	Nida LS50	600	szklana/skalna	3360	29,0	-	●
C50/LS-25/Hydro	Hydro	2x12,5	GMFH11	[3/4]	[1/4]	Nida LS50	600	szklana/skalna	3360	25,0	-	●

¹⁾ Praca badawcza dotycząca systemów przegród z zastosowaniem łącznika stabilizacyjnego Nida LS: ITB 1060/12/R42NK.²⁾ Opinia techniczna ITB 1060/12/R33NK. (Przy wymaganiach wyższych rzędnych maksymalnych wysokości zastosować zagęszczenia rozstawu i/lub zdwojenia konstrukcji nośnej).³⁾ W pomieszczeniach o wilgotności względnej powietrza do 85% w sekcjach naroznych na intensywne działanie wody zaleca się stosowanie płyt gipsowych z włóknami Nida Hydro (płaszczyzny poziome i pionowe w okolicach wanny, prysznic itp.)⁴⁾ Europejska Ocena Techniczna ETA 15/0301.ZUŻYCIE MATERIAŁÓW NA 1M² OKŁADZIN ŚCIENNYCH WOLNOSTOJĄCYCH W SYSTEMIE NIDA TYNK

Nazwa materiału	J.m.	Typ systemu Nida Tynk			
		C50/LS-25/Expert	C50/LS-25/Woda	C50/LS-25/Twarda	C50/LS-25/Hydro
Zuzycie materiału na 1m ²					
Płyta Nida Expert 12,5 mm	m ²	1,5	-	-	-
Płyta Nida Woda 12,5 mm	m ²	-	1,5	-	-
Płyta Nida Twarda 12,5 mm	m ²	-	-	1,5	-
Płyta Nida Hydro 12,5 mm	m ²	-	-	-	1,5
Profil Nida C50	mb	1,8	1,8	1,8	1,8
Profil Nida U50	mb	0,7	0,7	0,7	0,7
Łącznik stabilizacyjny Nida LS50	szt.	0,4	0,4	0,4	0,4
Element kotwiący ⁵⁾	szt.	0,9	0,9	0,9	0,9
Wkręty samowierzące FLAT HEAD 4,2x13 mm do blachy 1 mm	szt.	4,0	4,0	4,0	4,0
Błachowkręty Nida 3,5x25 mm	szt.	3,0	3,0	-	-
Błachowkręty Nida 3,5x35 mm	szt.	9,0	9,0	-	-
Wkręty FixDens 4,2x25 mm	szt.	-	-	3,0	-
Wkręty FixDens 4,2x42 mm	szt.	-	-	9,0	-
Błachowkręty Nida Hydro C5 3,5x25 mm	szt.	-	-	-	3,0
Błachowkręty Nida Hydro C5 3,5x41 mm	szt.	-	-	-	9,0
Taśma zbrojąca Nida	mb	1,05	1,05	1,05	1,05
Taśma izolacji akustycznej Nida	mb	0,6	0,6	0,6	0,6
Gips szpachlowy Nida Start	kg	0,45	0,45	-	-
Gips szpachlowy Nida Finish	kg	0,07	0,07	-	-
Gotowa masa szpachlowa Nida Hydromix ⁶⁾	kg	-	-	0,52	0,52
Wełna mineralna ⁷⁾	m ²	0,75 (1,0)	0,75 (1,0)	0,75 (1,0)	0,75 (1,0)

⁵⁾ Typ elementu kotwiącego dobrać indywidualnie pod względem typu podłoża oraz całkowitego ciężaru zabudowy.⁶⁾ W przypadku płyt gipsowo-włókowych z włóknami Nida Twarda alternatywnie stosować gips szpachlowy Nida Max.⁷⁾ Zastosowane wg wymagań.

Normy zużycia nie uwzględniają strat materiałowych.



nida Tynk

Klasa odporności ogniowej:
nie dotyczyMaksymalna izolacyjność akustyczna:
nie dotyczyMaksymalna wysokość zabudowy:
3980 mmCiężar 1m² zabudowy:
12,0-19,0 kgNumer dokumentu związanego:
ETA 15/0301Deklaracja Właściwości Użytkowych:
DoP/Separate Lining System/0012/15.11.2016

SYSTEMY:

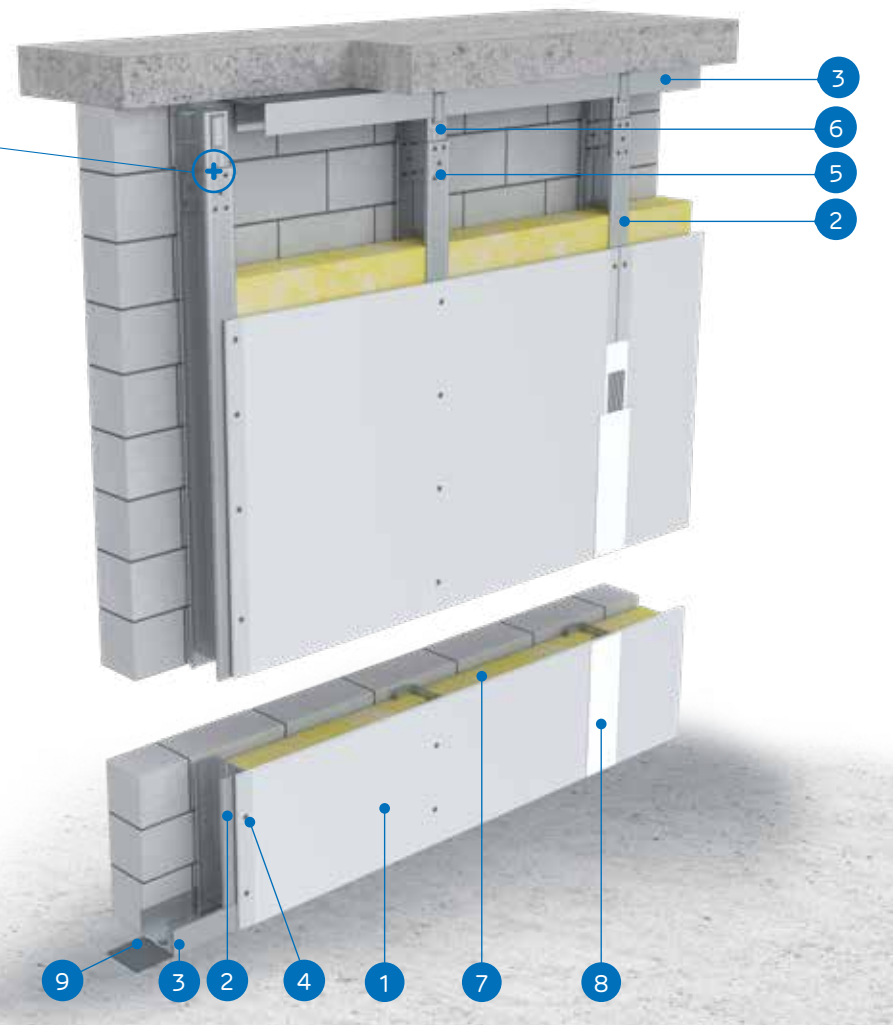
C75/LS-12,5; C75/LS-15;
C75/LS-18

MATERIAŁY:

1. Płyta gipsowo-kartonowa Nida
2. Profil Nida C 75
3. Profil Nida U 75
4. Blachowkręty Nida 3,5 x 25 mm
5. Wkręty samowierzące FLAT HEAD 4,2x13 mm do blachy 1 mm
6. Łącznik stabilizacyjny Nida LS 75
7. Materiał izolacyjny wełna mineralna
8. Spoina pomiędzy płytami g-k wykonana z masy gipsowej Nida z taśmą zbrojącą Nida
9. Taśma uszczelniająca do izolacji akustycznej Nida

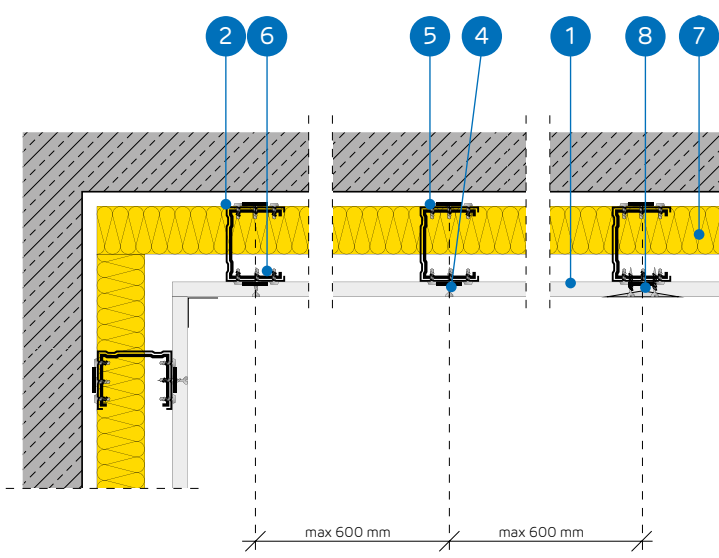

SYSTEM OKŁADZIN ŚCIENNYCH WOLNOSTOJĄCYCH NA KONSTRUKCJI NIDA C75 Z ŁĄCZNIKAMI STABILIZACYJNYMI NIDA LS

PARAMETRY TECHNICZNE

Nazwa systemu Nida Tynk ⁴⁾	Posycie płytami gipsowymi					Konstrukcja nośna		Materiał izolacyjny	Maksymalna wysokość ²⁾	Ciężar zabudowy 1m ²	Klasa odporności ogniowej	System specjalny
	Nida	Grubość [mm]	Oznaczenie wg normy	Minimalny zakres z oplytowaniem w stosunku do wysokości ¹⁾	Maksymalny zakres bez oplytowania w stosunku do wysokości ¹⁾	Typ łącznika stabilizacyjnego Nida LS	Rozstaw profili Nida C75 [mm]					
C75/LS-12,5/Expert	Expert	12,5	A	[3/4]	[1/4]	Nida LS75	600	szklana/skalna	3980	12,0	-	-
C75/LS-12,5/Woda ³⁾	Woda	12,5	H2	[3/4]	[1/4]	Nida LS75	600	szklana/skalna	3980	12,0	-	-
C75/LS-12,5/Twarda	Twarda	12,5	DEFH1IR	[3/4]	[1/4]	Nida LS75	600	szklana/skalna	3980	17,0	-	●
C75/LS-12,5/Hydro	Hydro	12,5	GMFH1I	[3/4]	[1/4]	Nida LS75	600	szklana/skalna	3980	15,0	-	●
C75/LS-15/Twarda	Twarda	15,0	DEFH1IR	[3/4]	[1/4]	Nida LS75	600	szklana/skalna	3980	19,0	-	●
C75/LS-15/Hydro	Hydro	15,0	GMFH1I	[3/4]	[1/4]	Nida LS75	600	szklana/skalna	3980	17,0	-	●
C75/LS-18/Ogień+	Ogień Plus	18,0	DF	[3/4]	[1/4]	Nida LS75	600	szklana/skalna	3980	18,0	-	-

¹⁾ Praca badawcza dotycząca systemów przegród z zastosowaniem łącznika stabilizacyjnego Nida LS: ITB 1060/12/R42NK.²⁾ Opinia techniczna ITB 1060/12/R33NK. (Przy wymaganiach wyższych rzędnych maksymalnych wysokości zastosować zagęszczenia rozstawu i/lub zdwojenia konstrukcji nośnej).³⁾ W pomieszczeniach o wilgotności względnej powietrza do 85% w sekcjach narożnych na intensywne działanie wody zaleca się stosowanie płyt gipsowych z włóknami Nida Hydro (płaszczyzny poziome i pionowe w okolicach wanny, prysznic itp.)⁴⁾ Europejska Ocena Techniczna ETA 15/0301.ZUŻYCIE MATERIAŁÓW NA 1M² OKŁADZIN ŚCIENNYCH WOLNOSTOJĄCYCH W SYSTEMIE NIDA TYNK

Nazwa materiału	J.m.	Typ systemu Nida Tynk						
		C75/LS-12,5/Expert	C75/LS-12,5/Woda	C75/LS-12,5/Twarda	C75/LS-12,5/Hydro	C75/LS-15/Twarda	C75/LS-15/Hydro	C75/LS-18/Ogień+
Zuzycie materiału na 1m ²								
Płyta Nida Expert 12,5 mm	m ²	0,75	-	-	-	-	-	-
Płyta Nida Woda 12,5 mm	m ²	-	0,75	-	-	-	-	-
Płyta Nida Twarda 12,5 mm	m ²	-	-	0,75	-	-	-	-
Płyta Nida Hydro 12,5 mm	m ²	-	-	-	0,75	-	-	-
Płyta Nida Twarda 15,0 mm	m ²	-	-	-	-	0,75	-	-
Płyta Nida Hydro 15,0 mm	m ²	-	-	-	-	-	0,75	-
Płyta Nida Ogień Plus 18,0 mm	m ²	-	-	-	-	-	-	0,75
Profil Nida C75	mb	1,8	1,8	1,8	1,8	1,8	1,8	1,8
Profil Nida U75	mb	0,7	0,7	0,7	0,7	0,7	0,7	0,7
Łącznik stabilizacyjny Nida LS75	szt.	0,4	0,4	0,4	0,4	0,4	0,4	0,4
Element kotwiący ⁵⁾	szt.	0,9	0,9	0,9	0,9	0,9	0,9	0,9
Wkręty samowierzące FLAT HEAD 4,2x13 mm do blachy 1 mm	szt.	4,0	4,0	4,0	4,0	4,0	4,0	4,0
Blachowkręty Nida 3,5x25 mm	szt.	9,0	9,0	-	-	-	-	-
Blachowkręty Nida 3,5x35 mm	szt.	-	-	-	-	-	-	9,0
Wkręty FixDens 4,2x25 mm	szt.	-	-	9,0	-	9,0	-	-
Blachowkręty Nida Hydro C5 3,5x25 mm	szt.	-	-	-	9,0	-	9,0	-
Taśma zbrojąca Nida	mb	1,05	1,05	1,05	1,05	1,05	1,05	1,05
Taśma izolacji akustycznej Nida	mb	0,6	0,6	0,6	0,6	0,6	0,6	0,6
Gips szpachlowy Nida Start	kg	0,23	0,23	-	-	-	-	0,23
Gips szpachlowy Nida Finish	kg	0,07	0,07	-	-	-	-	0,07
Gotowa masa szpachlowa Nida Hydromix ⁶⁾	kg	-	-	0,3	0,3	0,3	0,3	-
Wełna mineralna ⁷⁾	m ²	0,75 (1,0)	0,75 (1,0)	0,75 (1,0)	0,75 (1,0)	0,75 (1,0)	0,75 (1,0)	0,75 (1,0)

⁵⁾ Typ elementu kotwiącego dobierać indywidualnie pod względem typu podłoża oraz całkowitego ciężaru zabudowy.⁶⁾ W przypadku płyt gipsowo-włókowych z włóknami Nida Twarda alternatywnie stosować gips szpachlowy Nida Max.⁷⁾ Zastosowane wg wymagań.

Normy zużycia nie uwzględniają strat materiałowych.



nida Tynk

Klasa odporności ogniowej:
nie dotyczyMaksymalna izolacyjność akustyczna:
nie dotyczyMaksymalna wysokość zabudowy:
4330 mmCiężar 1m² zabudowy:
20,0-29,0 kgNumer dokumentu związanego:
ETA 15/0301Deklaracja Właściwości Użytkowych:
DoP/Separate Lining System/0012/15.11.2016

SYSTEMY:

C75/LS-25

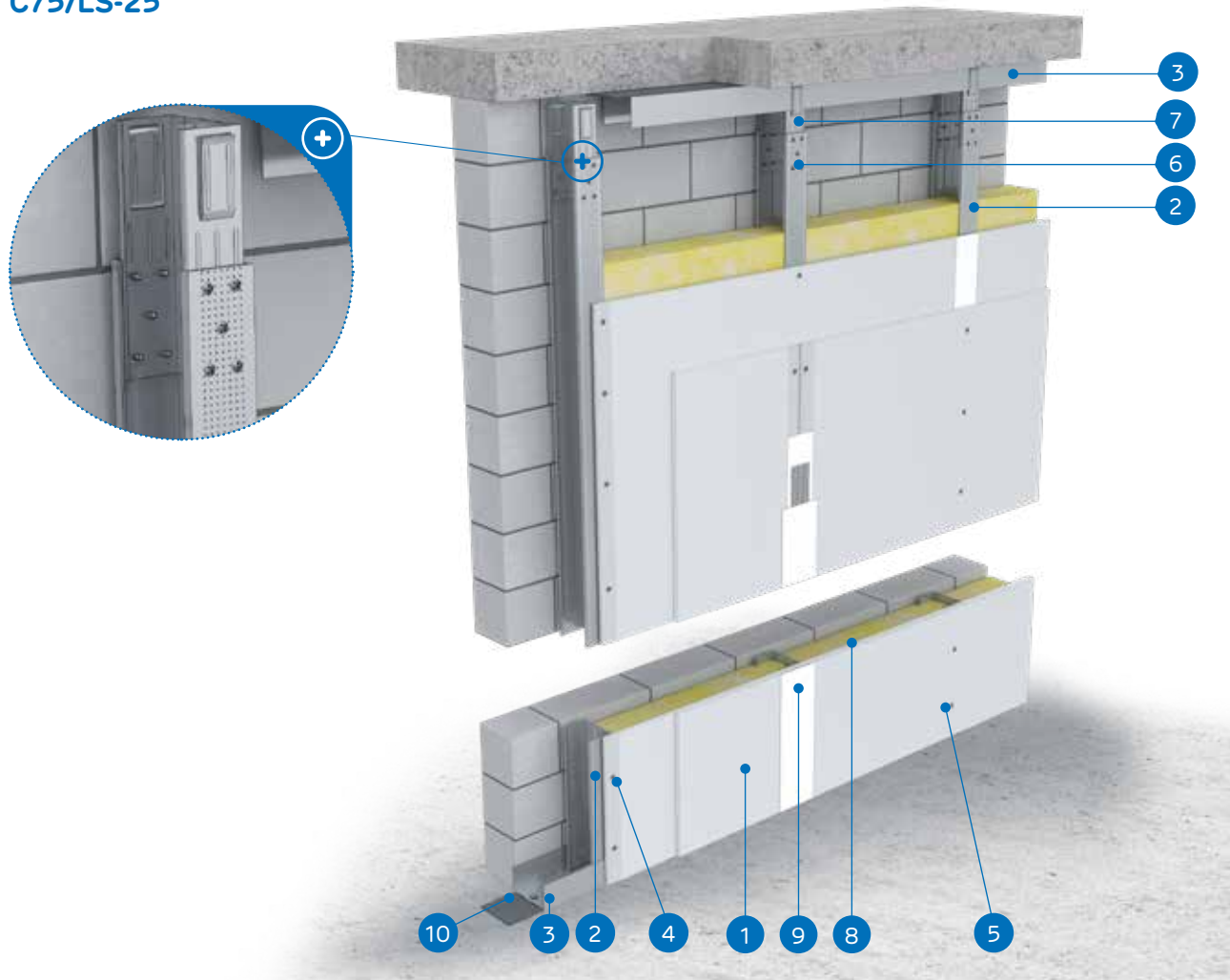

MATERIAŁY:

1. Płyta gipsowo-kartonowa Nida
2. Profil Nida C 75
3. Profil Nida U 75
4. Blachowkręty Nida 3,5 x 25 mm
5. Blachowkręty Nida 3,5 x 35 mm
6. Wkręty samowiercące FLAT HEAD 4,2x13 mm do blachy 1 mm
7. Łącznik stabilizacyjny Nida LS 75
8. Materiał izolacyjny wełna mineralna
9. Spoina pomiędzy płytami g-k wykonana z masy gipsowej Nida z taśmą zbrojącą Nida
10. Taśma uszczelniająca do izolacji akustycznej Nida

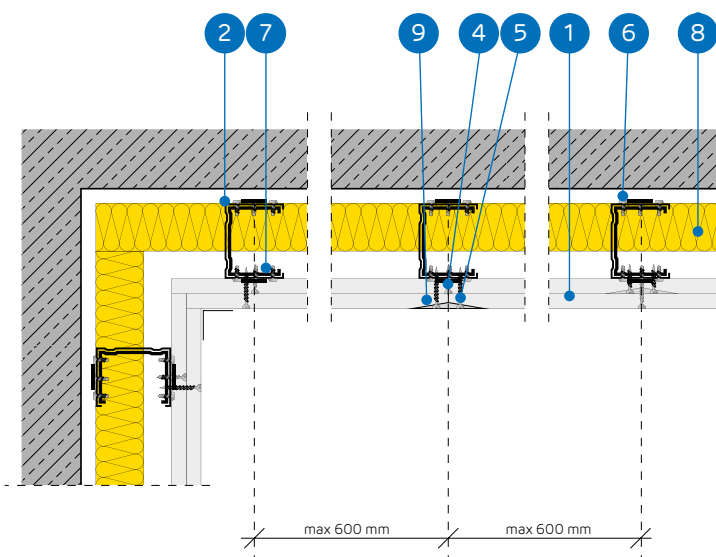

SYSTEM OKŁADZIN ŚCIENNYCH WOLNOSTOJĄCYCH NA KONSTRUKCJI NIDA C75 Z ŁĄCZNIKAMI STABILIZACYJNYMI NIDA LS

PARAMETRY TECHNICZNE

Nazwa systemu Nida Tynk ⁴⁾	Posycie płytami gipsowymi					Konstrukcja nośna		Materiał izolacyjny	Maksymalna wysokość ²⁾	Ciężar zabudowy 1m ²	Klasa odporności ogniowej	System specjalny
	Nida	Grubość [mm]	Oznaczenie wg normy	Minimalny zakres z opływowaniem w stosunku do wysokości ¹⁾	Maksymalny zakres bez opływowania w stosunku do wysokości ¹⁾	Typ łącznika stabilizacyjnego Nida LS	Rozstaw profili Nida C75 [mm]	Wełna mineralna	[mm]	[kg]	[min]	
C75/LS-25/Expert	Expert	2x12,5	A	[3/4]	[1/4]	Nida LS75	600	szklana/skalna	4330	20,0	-	-
C75/LS-25/Woda ³⁾	Woda	2x12,5	H2	[3/4]	[1/4]	Nida LS75	600	szklana/skalna	4330	20,0	-	-
C75/LS-25/Twarda	Twarda	2x12,5	DEFH11R	[3/4]	[1/4]	Nida LS75	600	szklana/skalna	4330	29,0	-	•
C75/LS-25/Hydro	Hydro	2x12,5	GMFH11	[3/4]	[1/4]	Nida LS75	600	szklana/skalna	4330	25,0	-	•

¹⁾ Praca badawcza dotycząca systemów przegród z zastosowaniem łącznika stabilizacyjnego Nida LS: ITB 1060/12/R42NK.²⁾ Opinia techniczna ITB 1060/12/R33NK. (Przy wymaganiach wyższych rzędnych maksymalnych wysokości zastosować zagęszczenia rozstawu i/lub zdwojenia konstrukcji nośnej).³⁾ W pomieszczeniach o wilgotności względnej powietrza do 85% w sekcjach narożnych na intensywne działanie wody zaleca się stosowanie płyt gipsowych z włóknami Nida Hydro (płaszczyzny poziome i pionowe w okolicach wanny, prysznic itp.)⁴⁾ Europejska Ocena Techniczna ETA 15/0301.ZUŻYCIE MATERIAŁÓW NA 1M² OKŁADZIN ŚCIENNYCH WOLNOSTOJĄCYCH W SYSTEMIE NIDA TYNK

Nazwa materiału	J.m.	Typ systemu Nida Tynk			
		C75/LS-25/Expert	C75/LS-25/Woda	C75/LS-25/Twarda	C75/LS-25/Hydro
Zużycie materiału na 1m ²					
Płyta Nida Expert 12,5 mm	m ²	1,5	-	-	-
Płyta Nida Woda 12,5 mm	m ²	-	1,5	-	-
Płyta Nida Twarda 12,5 mm	m ²	-	-	1,5	-
Płyta Nida Hydro 12,5 mm	m ²	-	-	-	1,5
Profil Nida C75	mb	1,8	1,8	1,8	1,8
Profil Nida U75	mb	0,7	0,7	0,7	0,7
Łącznik stabilizacyjny Nida LS75	szt.	0,4	0,4	0,4	0,4
Element kotwiący ⁵⁾	szt.	0,9	0,9	0,9	0,9
Wkręty samowiercące FLAT HEAD 4,2x13 mm do blachy 1 mm	szt.	4,0	4,0	4,0	4,0
Blachowkręty Nida 3,5x25 mm	szt.	3,0	3,0	-	-
Blachowkręty Nida 3,5x35 mm	szt.	9,0	9,0	-	-
Wkręty FixDens 4,2x25 mm	szt.	-	-	3,0	-
Wkręty FixDens 4,2x42 mm	szt.	-	-	9,0	-
Blachowkręty Nida Hydro C5 3,5x25 mm	szt.	-	-	-	3,0
Blachowkręty Nida Hydro C5 3,5x41 mm	szt.	-	-	-	9,0
Taśma zbrojąca Nida	mb	1,05	1,05	1,05	1,05
Taśma izolacji akustycznej Nida	mb	0,6	0,6	0,6	0,6
Gips szpachlowy Nida Start	kg	0,45	0,45	-	-
Gips szpachlowy Nida Finish	kg	0,07	0,07	-	-
Gotowa masa szpachlowa Nida Hydromix ⁶⁾	kg	-	-	0,52	0,52
Wełna mineralna ⁷⁾	m ²	0,75 (1,0)	0,75 (1,0)	0,75 (1,0)	0,75 (1,0)

⁵⁾ Typ elementu kotwiącego dobrać indywidualnie pod względem typu podłoża oraz całkowitego ciężaru zabudowy.⁶⁾ W przypadku płyt gipsowo-wiórowych z włóknami Nida Twarda alternatywnie stosować gips szpachlowy Nida Max.⁷⁾ Zastosowane wg wymagań.

Normy zużycia nie uwzględniają strat materiałowych.



nida Tynk

Klasa odporności ogniowej:
nie dotyczyMaksymalna izolacyjność akustyczna:
nie dotyczyMaksymalna wysokość zabudowy:
4620 mmCiężar 1m² zabudowy:
13,0-20,0 kgNumer dokumentu związanego:
ETA 15/0301Deklaracja Właściwości Użytkowych:
DoP/Separate Lining System/0012/15.11.2016

SYSTEMY:

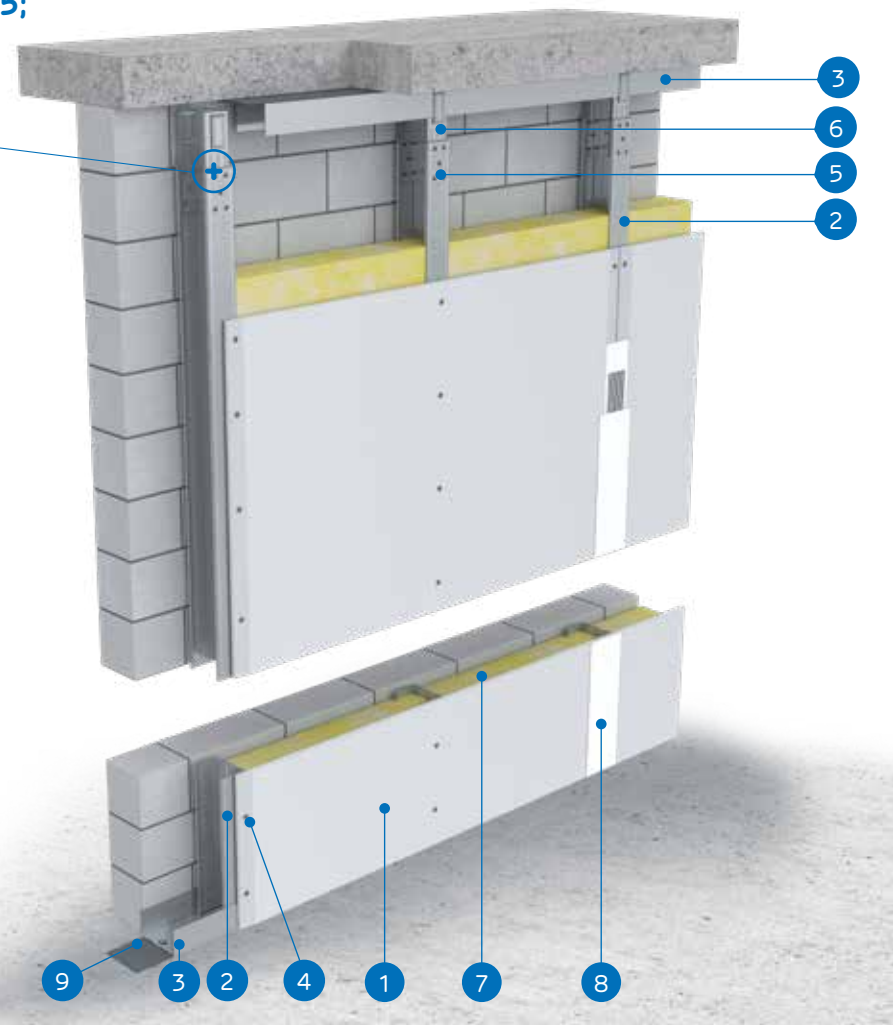
C100/LS-12,5; C100/LS-15;
C100/LS-18

MATERIAŁY:

1. Płyta gipsowo-kartonowa Nida
2. Profil Nida C 100
3. Profil Nida U 100
4. Blachowkręty Nida 3,5 x 25 mm
5. Wkręty samowierzące FLAT HEAD 4,2x13 mm do blachy 1 mm
6. Łącznik stabilizacyjny Nida LS 100
7. Materiał izolacyjny wełna mineralna
8. Spoina pomiędzy płytami g-k nwykonana z masy gipsowej Nida z taśmą zbrojącą Nida
9. Taśma uszczelniająca do izolacji akustycznej Nida

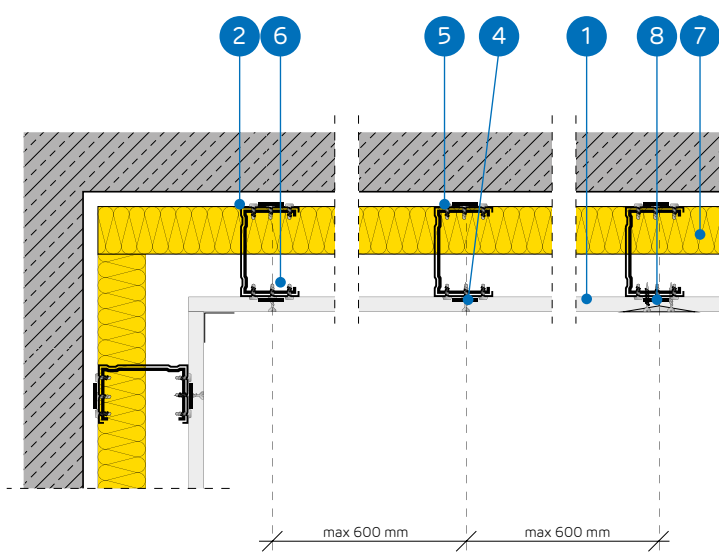

SYSTEM OKŁADZIN ŚCIENNYCH WOLNOSTOJĄCYCH NA KONSTRUKCJI NIDA C100 Z ŁĄCZNIKAMI STABILIZACYJNYMI NIDA LS

PARAMETRY TECHNICZNE

Nazwa systemu Nida Tynk ⁴⁾	Posycie płytami gipsowymi					Konstrukcja nośna		Materiał izolacyjny	Maksymalna wysokość ²⁾	Ciężar zabudowy 1m ²	Klasa odporności ogniowej	System specjalny
	Nida	Grubość [mm]	Oznaczenie wg normy	Minimalny zakres z oplytowaniem w stosunku do wysokości ¹⁾	Maksymalny zakres bez oplytowania w stosunku do wysokości ¹⁾	Typ łącznika stabilizacyjnego Nida LS	Rozstaw profili Nida C100 [mm]					
C100/LS-12,5/Expert	Expert	12,5	A	[3/4]	[1/4]	Nida LS100	600	szklana/skalna	4620	13,0	-	-
C100/LS-12,5/Woda ³⁾	Woda	12,5	H2	[3/4]	[1/4]	Nida LS100	600	szklana/skalna	4620	13,0	-	-
C100/LS-12,5/Twarda	Twarda	12,5	DEFH1IR	[3/4]	[1/4]	Nida LS100	600	szklana/skalna	4620	18,0	-	•
C100/LS-12,5/Hydro	Hydro	12,5	GMFH1I	[3/4]	[1/4]	Nida LS100	600	szklana/skalna	4620	16,0	-	•
C100/LS-15/Twarda	Twarda	15,0	DEFH1IR	[3/4]	[1/4]	Nida LS100	600	szklana/skalna	4620	20,0	-	•
C100/LS-15/Hydro	Hydro	15,0	GMFH1I	[3/4]	[1/4]	Nida LS100	600	szklana/skalna	4620	18,0	-	•
C100/LS-18/Ogień+	Ogień Plus	18,0	DF	[3/4]	[1/4]	Nida LS100	600	szklana/skalna	4620	19,0	-	-

¹⁾ Praca badawcza dotycząca systemów przegród z zastosowaniem łącznika stabilizacyjnego Nida LS: ITB 1060/12/R42NK.²⁾ Opinia techniczna ITB 1060/12/R33NK. (Przy wymaganiach wyższych rzędnych maksymalnych wysokości zastosować zagęszczenia rozstawu i/lub zdwojenia konstrukcji nośnej).³⁾ W pomieszczeniach o wilgotności względnej powietrza do 85% w sekcjach narożnych na intensywne działanie wody zaleca się stosowanie płyt gipsowych z włóknami Nida Hydro (płaszczyzny poziome i pionowe w okolicach wanny, prysznic itp.)⁴⁾ Europejska Ocena Techniczna ETA 15/0301.ZUŻYCIE MATERIAŁÓW NA 1M² OKŁADZIN ŚCIENNYCH WOLNOSTOJĄCYCH W SYSTEMIE NIDA TYNK

Nazwa materiału	J.m.	Typ systemu Nida Tynk							
		C100/LS-12,5/Expert	C100/LS-12,5/Woda	C100/LS-12,5/Twarda	C100/LS-12,5/Hydro	C100/LS-15/Twarda	C100/LS-15/Hydro	C100/LS-18/Ogień+	
Zuzycie materiału na 1m ²									
Płyta Nida Expert 12,5 mm	m ²	0,75	-	-	-	-	-	-	-
Płyta Nida Woda 12,5 mm	m ²	-	0,75	-	-	-	-	-	-
Płyta Nida Twarda 12,5 mm	m ²	-	-	0,75	-	-	-	-	-
Płyta Nida Hydro 12,5 mm	m ²	-	-	-	0,75	-	-	-	-
Płyta Nida Twarda 15,0 mm	m ²	-	-	-	-	0,75	-	-	-
Płyta Nida Hydro 15,0 mm	m ²	-	-	-	-	-	0,75	-	-
Płyta Nida Ogień Plus 18,0 mm	m ²	-	-	-	-	-	-	-	0,75
Profil Nida C100	mb	1,8	1,8	1,8	1,8	1,8	1,8	1,8	1,8
Profil Nida U100	mb	0,7	0,7	0,7	0,7	0,7	0,7	0,7	0,7
Łącznik stabilizacyjny Nida LS100	szt.	0,4	0,4	0,4	0,4	0,4	0,4	0,4	0,4
Element kotwiący ⁵⁾	szt.	0,9	0,9	0,9	0,9	0,9	0,9	0,9	0,9
Wkręty samowierzące FLAT HEAD 4,2x13 mm do blachy 1 mm	szt.	4,0	4,0	4,0	4,0	4,0	4,0	4,0	4,0
Blachowkręty Nida 3,5x25 mm	szt.	9,0	9,0	-	-	-	-	-	-
Blachowkręty Nida 3,5x35 mm	szt.	-	-	-	-	-	-	-	9,0
Wkręty FixDens 4,2x25 mm	szt.	-	-	9,0	-	9,0	-	-	-
Blachowkręty Nida Hydro C5 3,5x25 mm	szt.	-	-	-	9,0	-	9,0	-	-
Taśma zbrojąca Nida	mb	1,05	1,05	1,05	1,05	1,05	1,05	1,05	1,05
Taśma izolacji akustycznej Nida	mb	0,6	0,6	0,6	0,6	0,6	0,6	0,6	0,6
Gips szpachlowy Nida Start	kg	0,23	0,23	-	-	-	-	-	0,23
Gips szpachlowy Nida Finish	kg	0,07	0,07	-	-	-	-	-	0,07
Gotowa masa szpachlowa Nida Hydromix ⁶⁾	kg	-	-	0,3	0,3	0,3	0,3	0,3	-
Wełna mineralna ⁷⁾	m ²	0,75 (1,0)	0,75 (1,0)	0,75 (1,0)	0,75 (1,0)	0,75 (1,0)	0,75 (1,0)	0,75 (1,0)	0,75 (1,0)

⁵⁾ Typ elementu kotwiącego dobiera indywidualnie pod względem typu podłoża oraz całkowitego ciężaru zabudowy.⁶⁾ W przypadku płyt gipsowo-włókowych z włóknami Nida Twarda alternatywnie stosować gips szpachlowy Nida Max.⁷⁾ Zastosowane wg wymagań.

Normy zużycia nie uwzględniają strat materiałowych.

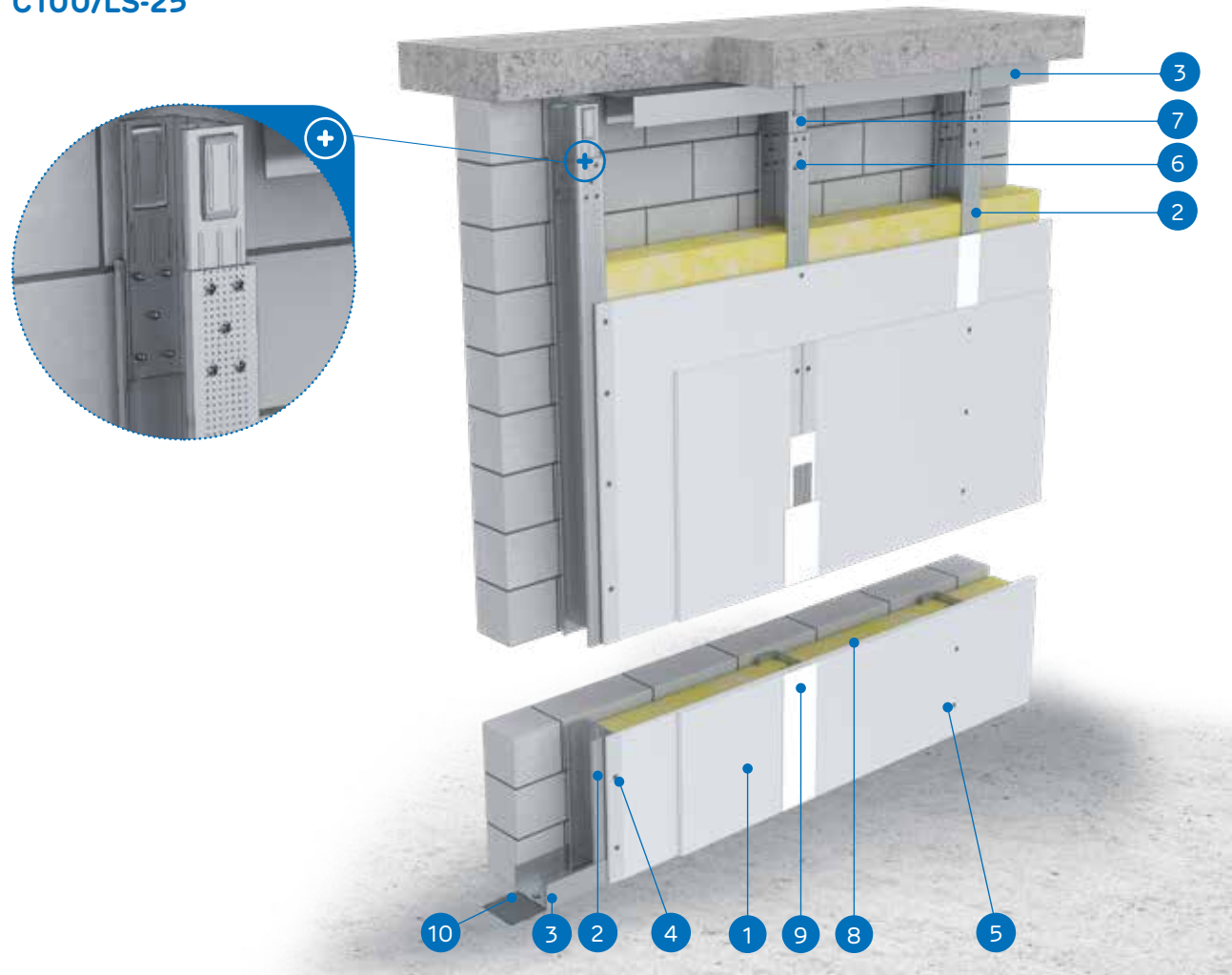

nida Tynk

Klasa odporności ogniowej:
nie dotyczyMaksymalna izolacyjność akustyczna:
nie dotyczyMaksymalna wysokość zabudowy:
5010 mmCiężar 1m² zabudowy:
21,0-30,0 kgNumer dokumentu związanego:
ETA 15/0301Deklaracja Właściwości Użytkowych:
DoP/Separate Lining System/0012/15.11.2016SYSTEMY:
C100/LS-25

MATERIAŁY:

1. Płyta gipsowo-kartonowa Nida
2. Profil Nida C 100
3. Profil Nida U 100
4. Blachowkręty Nida 3,5 x 25 mm
5. Blachowkręty Nida 3,5 x 35 mm
6. Wkręty samowiercące FLAT HEAD 4,2x13 mm do blachy 1 mm
7. Łącznik stabilizacyjny Nida LS 100
8. Materiał izolacyjny wełna mineralna
9. Spoina pomiędzy płytami g-k wykonana z masy gipsowej Nida z taśmą zbrojącą Nida
10. Taśma uszczelniająca do izolacji akustycznej Nida

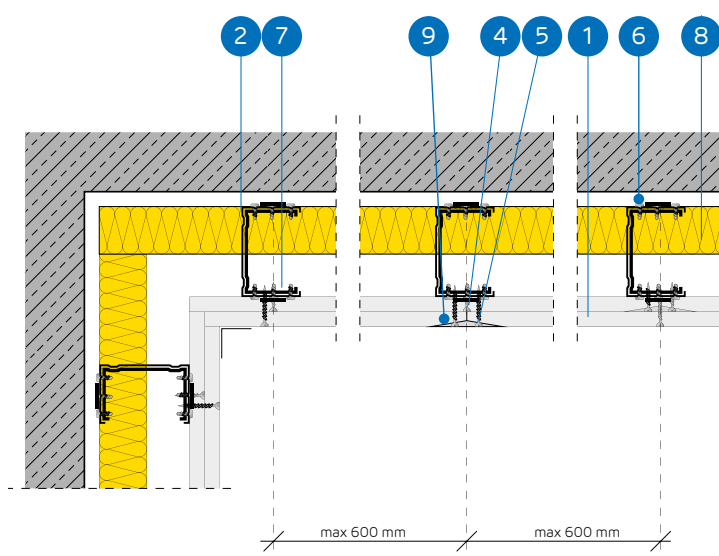

SYSTEM OKŁADZIN ŚCIENNYCH WOLNOSTOJĄCYCH NA KONSTRUKCJI NIDA C100 Z ŁĄCZNIKAMI STABILIZACYJNYMI NIDA LS

PARAMETRY TECHNICZNE

Nazwa systemu Nida Tynk ⁴⁾	Posycie płytami gipsowymi					Konstrukcja nośna		Materiał izolacyjny	Maksymalna wysokość ²⁾	Ciężar zabudowy 1m ²	Klasa odporności ogniowej	System specjalny
	Nida	Grubość [mm]	Oznaczenie wg normy	Minimalny zakres z oplytowaniem w stosunku do wysokości ¹⁾	Maksymalny zakres bez oplytowania w stosunku do wysokości ¹⁾	Typ łącznika stabilizacyjnego Nida LS	Rozstaw profili Nida C100 [mm]	Wełna mineralna	[mm]	[kg]	[min]	
C100/LS-25/Expert	Expert	2x12,5	A	[3/4]	[1/4]	Nida LS100	600	szklana/ skalna	5010	21,0	-	-
C100/LS-25/Woda ³⁾	Woda	2x12,5	H2	[3/4]	[1/4]	Nida LS100	600	szklana/ skalna	5010	21,0	-	-
C100/LS-25/Twarda	Twarda	2x12,5	DEFH1IR	[3/4]	[1/4]	Nida LS100	600	szklana/ skalna	5010	30,0	-	•
C100/LS-25/Hydro	Hydro	2x12,5	GMFH1I	[3/4]	[1/4]	Nida LS100	600	szklana/ skalna	5010	26,0	-	•

¹⁾ Praca badawcza dotycząca systemów przegród z zastosowaniem łącznika stabilizacyjnego Nida LS: ITB 1060/12/R42NK.²⁾ Opinia techniczna ITB 1060/12/R33NK. (Przy wymaganiach wyższych rzędnych maksymalnych wysokości zastosować zagęszczenia rozstawu i/lub zdwojenia konstrukcji nośnej).³⁾ W pomieszczeniach o wilgotności względnej powietrza do 85% w sekcjach narożnych na intensywne działanie wody zaleca się stosowanie płyt gipsowych z włóknami Nida Hydro (płaszczyzny poziome i pionowe w okolicach wanny, prysznic itp.)⁴⁾ Europejska Ocena Techniczna ETA 15/0301.ZUŻYCIE MATERIAŁÓW NA 1M² OKŁADZIN ŚCIENNYCH WOLNOSTOJĄCYCH W SYSTEMIE NIDA TYNK

Nazwa materiału	J.m.	Typ systemu Nida Tynk			
		C100/LS-25/Expert	C100/LS-25/Woda	C100/LS-25/Twarda	C100/LS-25/Hydro
Zużycie materiału na 1m ²					
Płyta Nida Expert 12,5 mm	m ²	1,5	-	-	-
Płyta Nida Woda 12,5 mm	m ²	-	1,5	-	-
Płyta Nida Twarda 12,5 mm	m ²	-	-	1,5	-
Płyta Nida Hydro 12,5 mm	m ²	-	-	-	1,5
Profil Nida C100	mb	1,8	1,8	1,8	1,8
Profil Nida U100	mb	0,7	0,7	0,7	0,7
Łącznik stabilizacyjny Nida LS100	szt.	0,4	0,4	0,4	0,4
Element kotwiący ⁵⁾	szt.	0,9	0,9	0,9	0,9
Wkręty samowiercące FLAT HEAD 4,2x13 mm do blachy 1 mm	szt.	4,0	4,0	4,0	4,0
Blachowkręty Nida 3,5x25 mm	szt.	3,0	3,0	-	-
Blachowkręty Nida 3,5x35 mm	szt.	9,0	9,0	-	-
Wkręty FixDens 4,2x25 mm	szt.	-	-	3,0	-
Wkręty FixDens 4,2x42 mm	szt.	-	-	9,0	-
Blachowkręty Nida Hydro C5 3,5x25 mm	szt.	-	-	-	3,0
Blachowkręty Nida Hydro C5 3,5x41 mm	szt.	-	-	-	9,0
Taśma zbrojąca Nida	mb	1,05	1,05	1,05	1,05
Taśma izolacji akustycznej Nida	mb	0,6	0,6	0,6	0,6
Gips szpachlowy Nida Start	kg	0,45	0,45	-	-
Gips szpachlowy Nida Finish	kg	0,07	0,07	-	-
Gotowa masa szpachlowa Nida Hydromix ⁶⁾	kg	-	-	0,52	0,52
Wełna mineralna ⁷⁾	m ²	0,75 (1,0)	0,75 (1,0)	0,75 (1,0)	0,75 (1,0)

⁵⁾ Typ elementu kotwiącego dobierać indywidualnie pod względem typu podłoża oraz całkowitego ciężaru zabudowy.⁶⁾ W przypadku płyt gipsowo-wiórnych z włóknami Nida Twarda alternatywnie stosować gips szpachlowy Nida Max.⁷⁾ Zastosowane wg wymagań.

Normy zużycia nie uwzględniają strat materiałowych.



ściany działowe

Najbardziej popularnym zastosowaniem płyt gipsowo-kartonowych jest stawianie ścian działowych. W ich budowie wykorzystuje się wszystkie rodzaje płyt Nida. Ściany działowe mogą rozdzielać pomieszczenia, stanowić barierę ogniochronną lub izolować akustycznie i termicznie.

Systemy ścian działowych oferowane przez Siniat zostały przebadane w Instytucie Techniki Budowlanej w Warszawie. Na podstawie tych badań można określić, że systemy ścian, w zależności od konstrukcji,

mogą osiągnąć klasę odporności ogniowej aż 120 min (REI120). W tej klasie odporności ogniowej można budować ściany działowe do wysokości 11 m. W specjalnych systemach ścian kinowych można budować ściany do wysokości 20 m. Systemy ścian działowych oferowane przez Siniat mogą osiągać parametry izolacyjności akustycznej od 42 dB (ścianki na pojedynczym profilu Nida C 50 z opłytowaniem 1x12,5 mm Nida Expert), aż do wartości 80 dB dla specjalnych systemów ścian działowych.

spis rozdziału

310	75A50; 80A50	416	155B50/LS; 205B75/LS; 255B100/LS; 155BB50/LS; 205BB75/LS; 255BB100/LS
312	75AA50; 80AA50	420	160D50
314	100A75; 105A75	422	160DD50
316	100AA75; 105AA75	424	210D75
318	125A100; 130A100	426	210DD75
320	125AA100; 130AA100	428	260D100
322	75A50; 100A75; 125A100	430	260DD100
324	75A50/RTG	432	185D50; 235D75; 285D100; 185DD50; 235DD75; 285DD100
326	100A75/RTG	434	160D50-PWA
328	125A100/RTG	436	160DD50-PWA
330	100A50	438	210D75-PWA
332	100AA50	440	210DD75-PWA
334	125A75	442	260D100-PWA
336	125AA75	444	260DD100-PWA
338	150A100	446	185D50-PWA; 235D75-PWA; 285D100-PWA; 185DD50-PWA; 235DD75-PWA; 285DD100-PWA
340	150AA100	448	160D50/LS; 210D75/LS; 260D100/LS; 160DD50/LS; 210DD75/LS; 260DD100/LS
342	100A50/RTG	452	150C50
344	125A75/RTG	454	150CC50
346	150A100/RTG	456	200C75
348	125A50; 150A75; 175A100; 125AA50; 150AA75; 175AA100	458	200CC75
350	125A50; 150A75; 175A100; 125AA50; 150AA75; 175AA100	460	250C100
352	75A50/LS; 100A75/LS; 125A100/LS; 75AA50/LS; 100AA75/LS; 125AA100/LS	462	250CC100
354	100A50/LS; 125A75/LS; 150A100/LS; 100AA50/LS; 125AA75/LS; 150AA100/LS	464	175C50; 225C75; 275C100; 175CC50; 225CC75; 275CC100
356	100A50; 125A75; 150A100	466	150C50/LS; 200C75/LS; 250C100/LS; 150CC50/LS; 200CC75/LS; 250CC100/LS
358	100A50; 125A75; 150A100	470	S125/2
360	100A50; 125A75; 150A100	472	SS125/2
362	100+15A50	474	S150/2
364	100+25A50	476	SS150/2
366	125+15A75	478	S175/2
368	125+25A75	480	SS175/2
370	150+15A100	482	S150/3; S175/3; S200/3; SS150/3; SS175/3; SS200/3
372	150+25A100	484	87N50
376	155B50	486	112N75
378	155BB50	488	137N100
380	205B75	490	SW150
382	205BB75	492	SW175
384	255B100	494	SW190
386	255BB100	496	SW150-400; SW150-300; SWSW150; SWSW150-400; SWSW150-300
388	168B50; 218B75; 268B100	500	75G50; 100G75; 125G100; 87,5G50; 112,5G75; 137,5G100
390	168B50; 218B75; 268B100	502	SLA
392	155B50; 205B75; 255B100	504	70A50; 95A75; 120A100; 99A75; 124A100
394	155B50; 205B75; 255B100	506	90A50; 98A50; 115A75; 123A75; 140A100; 148A100
396	155B50-PWA; 205B75-PWA; 255B100-PWA	508	145B50-PWA; 153B50-PWA; 195B75-PWA; 203B75-PWA 245B100-PWA; 253B100-PWA
398	155B50-PWA; 205B75-PWA; 255B100-PWA	510	140C50; 148C50; 190C75; 198C75; 240C100; 248C100
400	180B50; 230B75; 280B100; 180BB50; 230BB75; 280BB100		
402	155B50-PWA		
404	155BB50-PWA		
406	205B75-PWA		
408	205BB75-PWA		
410	255B100-PWA		
412	255BB100-PWA		
414	180B50-PWA; 230B75-PWA; 280B100-PWA; 180BB50-PWA; 230BB75-PWA; 280BB100-PWA		

nida Ściana / indeks systemów



Strona	Typ ściany Nida Ściana ²⁾	Konstrukcja rusztu	Posycie płytami gipsowymi	Materiał izolacyjny				Maksymalna wysokość ściany - h ¹⁾	Izolacyjność akustyczna			Ciężar zabudowy [kg]	Klasa odporności ogniowej [min]	Kategoria użytkowania Klasa ETAG 003	System specjalny	
				Pod względem izolacyjności akustycznej		Pod względem odporności ogniowej			W zakresie odporności ogniowej [mm]	R _w [dB]	R _a [dB]					R _a [dB]
				[mm]	Gęstość [kg/m ³]	[mm]	Gęstość [kg/m ³]									
SYSTEM ŚCIAN DZIAŁOWYCH NA POJEDYNCZEJ LUB ZDWOJONEJ KONSTRUKCJI NIDA C50																
311	75A50/Expert ⁵⁾	C50	Expert	12,5	-	-	-	3250	35	33	27	19,0	(R)EI20	II	-	
311	75A50/Expert	C50	Expert	12,5	50	12,0	50	10,0	3250	42	38	31	19,0	(R)EI20	II	
311	75A50/Expert	C50	Expert	12,5	50	12,0	50	12,7	3250	42	38	31	19,0	(R)EI30	II	
311	75A50/Woda ^{3) 5)}	C50	Woda	12,5	-	-	-	3250	35	33	27	19,0	(R)EI20	III	-	
311	75A50/Woda ³⁾	C50	Woda	12,5	50	12,0	50	10,0	3250	42	38	31	19,0	(R)EI20	III	
311	75A50/Woda ³⁾	C50	Woda	12,5	50	12,0	50	12,7	3250	42	38	31	19,0	(R)EI30	III	
311	75A50/OgieńTypF	C50	Ogień Typ F	12,5	50	12,0	50	10,0	3250	42	38	31	21,0	(R)EI30	III	
311	75A50/Ogień+ ^{4) 5)}	C50	Ogień Plus	12,5	-	-	-	3250	37	34	29	23,0	(R)EI30	III		
311	75A50/Ogień+ ^{4) 5)}	C50	Ogień Plus	12,5	50	10,0	50	10,0	3250	41	37	31	23,0	(R)EI45	III	
311	75A50/Ogień+	C50	Ogień Plus	12,5	50	12,0	50	30,0	3250	37	39	32	23,0	(R)EI60	III	
311	75A50/WodaOgień+	C50	Woda Ogień Plus	12,5	50	12,0	50	30,0	3250	44	39	32	23,0	(R)EI60	III	
311	75A50/Twarda	C50	Twarda	12,5	50	14,5	50	30,0	3250	50	43	35	28,0	(R)EI60	III	
311	75A50/Hydro	C50	Hydro	12,5	50	12,0	50	50,0	3250	44	39	32	24,0	(R)EI60	III	
311	75A50/Cicha	C50	Cicha	12,5	50	14,5	50	30,0	3250	51	46	39	28,0	(R)EI60	III	
311	80A50/Ogień+ ^{4) 5)}	C50	Ogień Plus	15,0	-	-	-	3250	40	38	32	30,0	(R)EI60	III		
313	75AA50/Expert	2xC50	Expert	12,5	-	-	-	4250	-	-	-	20,0	(R)EI20	II		
313	75AA50/Expert	2xC50	Expert	12,5	50	12,0	50	10,0	4250	42	39	31	20,0	(R)EI20	II	
313	75AA50/Expert	2xC50	Expert	12,5	50	12,0	50	12,7	4250	42	39	31	20,0	(R)EI30	II	
313	75AA50/Woda ³⁾	2xC50	Woda	12,5	-	-	-	4250	-	-	-	20,0	(R)EI20	III		
313	75AA50/Woda ³⁾	2xC50	Woda	12,5	50	12,0	50	10,0	4250	42	39	31	20,0	(R)EI20	III	
313	75AA50/Woda ³⁾	2xC50	Woda	12,5	50	12,0	50	12,7	4250	42	39	31	20,0	(R)EI30	III	
313	75AA50/OgieńTypF	2xC50	Ogień Typ F	12,5	50	12,0	50	10,0	4250	42	39	31	22,0	(R)EI30	III	
313	75AA50/Ogień+ ⁴⁾	2xC50	Ogień Plus	12,5	-	-	-	4250	-	-	-	24,0	(R)EI30	III		
313	75AA50/Ogień+ ⁴⁾	2xC50	Ogień Plus	12,5	-	-	50	10,0	4250	-	-	24,0	(R)EI45	III		
313	75AA50/Ogień+	2xC50	Ogień Plus	12,5	50	12,0	50	30,0	4250	42	39	31	24,0	(R)EI60	III	
313	75AA50/WodaOgień+	2xC50	Woda Ogień Plus	12,5	50	12,0	50	30,0	4250	42	39	31	24,0	(R)EI60	III	
313	75AA50/Twarda	2xC50	Twarda	12,5	50	12,0	50	30,0	4250	42	39	31	29,0	(R)EI60	III	
313	75AA50/Hydro	2xC50	Hydro	12,5	50	12,0	50	50,0	4250	42	39	31	25,0	(R)EI60	III	
313	75AA50/Cicha	2xC50	Cicha	12,5	50	12,0	50	30,0	4250	42	39	31	29,0	(R)EI60	III	
313	80AA50/Ogień+ ⁴⁾	2xC50	Ogień Plus	15,0	-	-	-	4250	-	-	-	31,0	(R)EI60	III		
SYSTEM ŚCIAN DZIAŁOWYCH NA POJEDYNCZEJ LUB ZDWOJONEJ KONSTRUKCJI NIDA C75																
315	100A75/Expert ⁵⁾	C75	Expert	12,5	-	-	-	4500	37	34	28	19,0	(R)EI20	III	-	
315	100A75/Expert	C75	Expert	12,5	75	14,5	50	10,0	4500	46	41	33	19,0	(R)EI20	III	
315	100A75/Expert	C75	Expert	12,5	75	14,5	50	12,7	4500	46	41	33	19,0	(R)EI30	III	
315	100A75/Woda ^{3) 5)}	C75	Woda	12,5	-	-	-	4500	37	34	28	19,0	(R)EI20	III	-	
315	100A75/Woda ³⁾	C75	Woda	12,5	75	14,5	50	10,0	4500	46	41	33	19,0	(R)EI20	III	
315	100A75/Woda ³⁾	C75	Woda	12,5	75	14,5	50	12,7	4500	46	41	33	19,0	(R)EI30	III	
315	100A75/OgieńTypF	C75	Ogień Typ F	12,5	75	14,5	50	10,0	4500	46	41	33	21,0	(R)EI30	III	
315	100A75/Ogień+ ^{4) 5)}	C75	Ogień Plus	12,5	-	-	-	4500	38	35	29	23,0	(R)EI30	III		
315	100A75/Ogień+ ^{4) 5)}	C75	Ogień Plus	12,5	50	10,0	50	10,0	4500	43	39	31	23,0	(R)EI45	III	
315	100A75/Ogień+	C75	Ogień Plus	12,5	50	12,0	50	30,0	4500	47	44	37	23,0	(R)EI60	III	
315	100A75/WodaOgień+	C75	Woda Ogień Plus	12,5	50	12,0	50	30,0	4500	47	44	37	23,0	(R)EI60	III	
315	100A75/Twarda	C75	Twarda	12,5	75	14,5	50	30,0	4500	51	48	41	28,0	(R)EI60	III	
315	100A75/Hydro	C75	Hydro	12,5	50	12,0	50	50,0	4500	47	44	37	24,0	(R)EI60	III	
315	100A75/Cicha	C75	Cicha	12,5	75	14,5	50	30,0	4500	54	50	43	28,0	(R)EI60	III	
315	105A75/Ogień+ ^{4) 5)}	C75	Ogień Plus	15,0	-	-	-	4500	40	38	32	30,0	(R)EI60	III		
317	100AA75/Expert	2xC75	Expert	12,5	-	-	-	6500	-	-	-	20,0	(R)EI20	IV		
317	100AA75/Expert	2xC75	Expert	12,5	-	-	50	10,0	6500	-	-	20,0	(R)EI20	IV		
317	100AA75/Expert	2xC75	Expert	12,5	-	-	50	12,7	6500	-	-	20,0	(R)EI30	IV		
317	100AA75/Woda	2xC75	Woda	12,5	-	-	-	6500	-	-	-	20,0	(R)EI20	IV		
317	100AA75/Woda ³⁾	2xC75	Woda	12,5	-	-	50	10,0	6500	-	-	20,0	(R)EI20	IV		
317	100AA75/Woda ³⁾	2xC75	Woda	12,5	-	-	50	12,7	6500	-	-	20,0	(R)EI30	IV		
317	100AA75/OgieńTypF	2xC75	Ogień Typ F	12,5	-	-	50	10,0	6500	-	-	22,0	(R)EI30	IV		
317	100AA75/Ogień+ ⁴⁾	2xC75	Ogień Plus	12,5	-	-	-	6500	-	-	-	24,0	(R)EI30	IV		
317	100AA75/Ogień+ ⁴⁾	2xC75	Ogień Plus	12,5	-	-	50	10,0	6500	-	-	24,0	(R)EI45	IV		
317	100AA75/Ogień+	2xC75	Ogień Plus	12,5	-	-	50	30,0	6500	-	-	24,0	(R)EI60	IV		
317	100AA75/WodaOgień+	2xC75	Woda Ogień Plus	12,5	-	-	50	30,0	6500	-	-	24,0	(R)EI60	IV		
317	100AA75/Twarda	2xC75	Twarda	12,5	-	-	50	30,0	6500	-	-	30,0	(R)EI60	IV		
317	100AA75/Hydro	2xC75	Hydro	12,5	-	-	50	50,0	6500	-	-	26,0	(R)EI60	IV		
317	100AA75/Cicha	2xC75	Cicha	12,5	-	-	50	30,0	6500	-	-	30,0	(R)EI60	IV		
317	105AA75/Ogień+ ⁴⁾	2xC75	Ogień Plus	15,0	-	-	-	6500	-	-	-	31,0	(R)EI60	IV		

Dokładne wyjaśnienia przypisów znajdują się przy konkretnych systemach.



Strona	Typ ściany Nida Ściana ²⁾	Konstrukcja rusztu	Posycie płytami gipsowymi	Materiał izolacyjny				Maksymalna wysokość ściany - h ¹⁾	Izolacyjność akustyczna			Ciężar zabudowy [kg]	Klasa odporności ogniowej [min]	Kategoria użytkowania Klasa ETAG 003	System specjalny	
				Pod względem izolacyjności akustycznej		Pod względem odporności ogniowej			W zakresie odporności ogniowej [mm]	R _w [dB]	R _a [dB]					R _a [dB]
				[mm]	Gęstość [kg/m ³]	[mm]	Gęstość [kg/m ³]									
SYSTEM ŚCIAN DZIAŁOWYCH NA POJEDYNCZEJ LUB ZDWOJONEJ KONSTRUKCJI NIDA C100																
319	125A100/Expert ⁵⁾	C100	Expert	12,5	-	-	-	5000	38	36	31	19,0	(R)EI20	IV	-	
319	125A100/Expert	C100	Expert	12,5	100	14,5	50	10,0	5000	50	47	39	19,0	(R)EI20	IV	
319	125A100/Expert	C100	Expert	12,5	100	14,5	50	12,7	5000	50	47	39	19,0	(R)EI30	IV	
319	125A100/Woda ^{3) 5)}	C100	Woda	12,5	-	-	-	5000	38	36	31	19,0	(R)EI20	IV	-	
319	125A100/Woda ³⁾	C100	Woda	12,5	100	14,5	50	10,0	5000	50	47	39	19,0	(R)EI20	IV	
319	125A100/Woda ³⁾	C100	Woda	12,5	100	14,5	50	12,7	5000	50	47	39	19,0	(R)EI30	IV	
319	125A100/OgieńTypF	C100	Ogień Typ F	12,5	100	14,5	50	10,0	5000	50	47	39	21,0	(R)EI30	IV	
319	125A100/Ogień+ ^{4) 5)}	C100	Ogień Plus	12,5	-	-	-	5000	40	36	29	23,0	(R)EI30	IV		
319	125A100/Ogień+ ^{4) 5)}	C100	Ogień Plus	12,5	100	10,0	50	10,0	5000	45	41	34	23,0	(R)EI45	IV	
319	125A100/Ogień+	C100	Ogień Plus	12,5	100	12,0	50	30,0	5000	50	48	43	23,0	(R)EI60	IV	
319	125A100/WodaOgień+	C100	Woda Ogień Plus	12,5	100	12,0	50	30,0	5000	50	48	43	23,0	(R)EI60	IV	
319	125A100/Twarda	C100	Twarda	12,5	100	14,5	50	30,0	5000	54	51	43	29,0	(R)EI60	IV	
319	125A100/Hydro	C100	Hydro	12,5	100	12,0	50	50,0	5000	50	48	43	25,0	(R)EI6		



Strona	Typ ściany Nida Ściana ²⁾	Konstrukcja rusztu		Posycie płytami gipsowymi			Materiał izolacyjny			Maksymalna wysokość ściany - h ¹⁾	Izolacyjność akustyczna			Ciężar zabudowy	Klasa odporności ogniowej	Kategoria użytkowania	System specjalny
		Nida	Nida	Grubość [mm]	Pod względem izolacyjności akustycznej		W zakresie odporności ogniowej	R _w [dB]	R _a [dB]		R _a [dB]						
					[mm]	Gęstość [kg/m ³]						[mm]	Gęstość [kg/m ³]				
SYSTEM ŚCIAN DZIAŁOWYCH NA POJEDYNCZEJ KONSTRUKCJI NIDA C50 (NIDA RTG)																	
325	75A50/RTG-0.5	C50	Ogień Plus / RTG	12,5/12,5 + 0,5	50	12,0	50	30,0	3250	44	39	32	28,0	(R)EI60	III	●	
325	75A50/RTG-1.0	C50	Ogień Plus / RTG	12,5/12,5 + 1,0	50	12,0	50	30,0	3250	44	39	32	34,0	(R)EI60	III	●	
325	75A50/RTG-1.5	C50	Ogień Plus / RTG	12,5/12,5 + 1,5	50	12,0	50	30,0	3250	44	39	32	40,0	(R)EI60	III	●	
325	75A50/RTG-2.0	C50	Ogień Plus / RTG	12,5/12,5 + 2,0	50	12,0	50	30,0	3250	44	39	32	46,0	(R)EI60	III	●	
325	75A50/RTG-2.5	C50	Ogień Plus / RTG	12,5/12,5 + 2,5	50	12,0	50	30,0	3250	44	39	32	51,0	(R)EI60	III	●	
325	75A50/RTG-3.0	C50	Ogień Plus / RTG	12,5/12,5 + 3,0	50	12,0	50	30,0	3250	44	39	32	57,0	(R)EI60	III	●	
327	100A75/RTG-0.5	C75	Ogień Plus / RTG	12,5/12,5 + 0,5	50	12,0	50	30,0	4500	47	44	37	29,0	(R)EI60	III	●	
327	100A75/RTG-1.0	C75	Ogień Plus / RTG	12,5/12,5 + 1,0	50	12,0	50	30,0	4500	47	44	37	34,0	(R)EI60	III	●	
327	100A75/RTG-1.5	C75	Ogień Plus / RTG	12,5/12,5 + 1,5	50	12,0	50	30,0	4500	47	44	37	40,0	(R)EI60	III	●	
327	100A75/RTG-2.0	C75	Ogień Plus / RTG	12,5/12,5 + 2,0	50	12,0	50	30,0	4500	47	44	37	46,0	(R)EI60	III	●	
327	100A75/RTG-2.5	C75	Ogień Plus / RTG	12,5/12,5 + 2,5	50	12,0	50	30,0	4500	47	44	37	52,0	(R)EI60	III	●	
327	100A75/RTG-3.0	C75	Ogień Plus / RTG	12,5/12,5 + 3,0	50	12,0	50	30,0	4500	47	44	37	57,0	(R)EI60	III	●	
329	125A100/RTG-0.5	C100	Ogień Plus / RTG	12,5/12,5 + 0,5	100	12,0	50	30,0	5000	50	48	43	29,0	(R)EI60	IV	●	
329	125A100/RTG-1.0	C100	Ogień Plus / RTG	12,5/12,5 + 1,0	100	12,0	50	30,0	5000	50	48	43	35,0	(R)EI60	IV	●	
329	125A100/RTG-1.5	C100	Ogień Plus / RTG	12,5/12,5 + 1,5	100	12,0	50	30,0	5000	50	48	43	40,0	(R)EI60	IV	●	
329	125A100/RTG-2.0	C100	Ogień Plus / RTG	12,5/12,5 + 2,0	100	12,0	50	30,0	5000	50	48	43	46,0	(R)EI60	IV	●	
329	125A100/RTG-2.5	C100	Ogień Plus / RTG	12,5/12,5 + 2,5	100	12,0	50	30,0	5000	50	48	43	52,0	(R)EI60	IV	●	
329	125A100/RTG-3.0	C100	Ogień Plus / RTG	12,5/12,5 + 3,0	100	12,0	50	30,0	5000	50	48	43	58,0	(R)EI60	IV	●	



Strona	Typ ściany Nida Ściana ²⁾	Konstrukcja rusztu		Posycie płytami gipsowymi			Materiał izolacyjny			Maksymalna wysokość ściany - h ¹⁾	Izolacyjność akustyczna			Ciężar zabudowy	Klasa odporności ogniowej	Kategoria użytkowania	System specjalny
		Nida	Nida	Grubość [mm]	Pod względem izolacyjności akustycznej		W zakresie odporności ogniowej	R _w [dB]	R _a [dB]		R _a [dB]						
					[mm]	Gęstość [kg/m ³]						[mm]	Gęstość [kg/m ³]				
SYSTEM ŚCIAN DZIAŁOWYCH NA POJEDYNCZEJ LUB ZDWOJONEJ KONSTRUKCJI NIDA C50																	
331	100A50/Expert ⁴⁾	C50	Expert	2x12,5	-	-	-	-	4500	43	39	32	35,0	(R)EI60	III / IV	-	
331	100A50/Expert	C50	Expert	2x12,5	50	14,5	50	10,0	4500	54	50	43	35,0	(R)EI60	III / IV	-	
331	100A50/Woda ³⁾	C50	Woda	2x12,5	50	14,5	50	10,0	4500	54	50	43	35,0	(R)EI60	III / IV	-	
331	100A50/Expert + Ogień+	C50	Expert + Ogień Plus	12,5+12,5	-	-	-	-	4500	44	40	33	39,0	(R)EI90	III / IV	-	
331	100A50/Ogień ⁵⁾	C50	Ogień Plus	2x12,5	-	-	-	-	4500	47	42	35	43,0	(R)EI120	III / IV	-	
331	100A50/Ogień ⁵⁾	C50	Ogień Plus	2x12,5	50	10,0	50	10,0	4500	51	46	39	43,0	(R)EI120	III / IV	-	
331	100A50/Ogień+	C50	Ogień Plus	2x12,5	50	14,5	50	30,0	4500	57	55	49	43,0	(R)EI120	III / IV	-	
331	100A50/WodaOgień+	C50	Woda Ogień Plus	2x12,5	50	14,5	50	30,0	4500	57	55	49	43,0	(R)EI120	III / IV	-	
331	100A50/Twarda	C50	Twarda	2x12,5	50	14,5	50	30,0	4500	60	57	51	54,0	(R)EI120	III / IV	●	
331	100A50/Hydro	C50	Hydro	2x12,5	50	14,5	50	50,0	4500	57	55	49	46,0	(R)EI120	III / IV	●	
331	100A50/Cicha	C50	Cicha	2x12,5	50	14,5	50	30,0	4500	60	57	52	54,0	(R)EI120	III / IV	-	
333	100AA50/Expert ⁴⁾	2xC50	Expert	2x12,5	-	-	-	-	5500	-	-	-	36,0	(R)EI60	IV	-	
333	100AA50/Expert	2xC50	Expert	2x12,5	-	-	50	10,0	5500	-	-	-	36,0	(R)EI60	IV	-	
333	100AA50/Woda ³⁾	2xC50	Woda	2x12,5	-	-	50	10,0	5500	-	-	-	36,0	(R)EI60	IV	-	
333	100AA50/Expert + Ogień+	2xC50	Expert + Ogień Plus	12,5+12,5	-	-	-	-	5500	-	-	-	40,0	(R)EI90	IV	-	
333	100AA50/Ogień ⁵⁾	2xC50	Ogień Plus	2x12,5	-	-	-	-	5500	-	-	-	44,0	(R)EI120	IV	-	
333	100AA50/Ogień ⁵⁾	2xC50	Ogień Plus	2x12,5	-	-	50	10,0	5500	-	-	-	44,0	(R)EI120	IV	-	
333	100AA50/Ogień+	2xC50	Ogień Plus	2x12,5	-	-	50	30,0	5500	-	-	-	44,0	(R)EI120	IV	-	
333	100AA50/WodaOgień+	2xC50	Woda Ogień Plus	2x12,5	-	-	50	30,0	5500	-	-	-	44,0	(R)EI120	IV	-	
333	100AA50/Twarda	2xC50	Twarda	2x12,5	-	-	50	30,0	5500	-	-	-	57,0	(R)EI120	IV	●	
333	100AA50/Hydro	2xC50	Hydro	2x12,5	-	-	50	50,0	5500	-	-	-	49,0	(R)EI120	IV	●	
333	100AA50/Cicha	2xC50	Cicha	2x12,5	-	-	50	30,0	5500	-	-	-	57,0	(R)EI120	IV	-	

Dokładne wyjaśnienia przypisów znajdują się przy konkretnych systemach.



Strona	Typ ściany Nida Ściana ²⁾	Konstrukcja rusztu		Posycie płytami gipsowymi			Materiał izolacyjny			Maksymalna wysokość ściany - h ¹⁾	Izolacyjność akustyczna			Ciężar zabudowy	Klasa odporności ogniowej	Kategoria użytkowania	System specjalny
		Nida	Nida	Grubość [mm]	Pod względem izolacyjności akustycznej		W zakresie odporności ogniowej	R _w [dB]	R _a [dB]		R _a [dB]						
					[mm]	Gęstość [kg/m ³]						[mm]	Gęstość [kg/m ³]				
SYSTEM ŚCIAN DZIAŁOWYCH NA POJEDYNCZEJ LUB ZDWOJONEJ KONSTRUKCJI NIDA C75																	
335	125A75/Expert ^{5) 7)}	C75	Expert	2x12,5	-	-	-	-	5500	45	42	35	35,0	(R)EI60	IV	-	
335	125A75/Expert-Q ⁴⁾	C75	Expert	2x12,5	75	14,5	50	10,0	5500	59	55	49	35,0	(R)EI60	IV	-	
335	125A75/Woda ^{3) 4)}	C75	Woda	2x12,5	75	14,5	50	10,0	5500	59	55	49	35,0	(R)EI60	IV	-	
335	125A75/Expert	C75	Expert	2x12,5	75	14,5	50	10,0	5500	58	56	51	35,0	(R)EI60	IV	-	
335	125A75/Woda ³⁾	C75	Woda	2x12,5	75	14,5	50	10,0	5500	58	56	51	35,0	(R)EI60	IV	-	
335	125A75/Expert + Ogień+	C75	Expert + Ogień Plus	12,5+12,5	-	-	-	-	5500	47	43	37	39,0	(R)EI90	IV	-	
335	125A75/Ogień ^{6) 7)}	C75	Ogień Plus	2x12,5	-	-	-	-	5500	49	46	39	43,0	(R)EI120	IV	-	
335	125A75/Ogień ^{6) 7)}	C75	Ogień Plus	2x12,5	75	10,0	50	10,0	5500	54	50	43	43,0	(R)EI120	IV	-	
335	125A75/Ogień+	C75	Ogień Plus	2x12,5	75	14,5	50	30,0	5500	58	56	50	43,0	(R)EI120	IV	-	
335	125A75/WodaOgień+	C75	Woda Ogień Plus	2x12,5	75	14,5	50	30,0	5500	58	56	50	43,0	(R)EI120	IV	-	
335	125A75/Twarda	C75	Twarda	2x12,5	50	14,5	50	30,0	5500	60	58	53	55,0	(R)EI120	IV	●	
335	125A75/Hydro	C75	Hydro	2x12,5	75	14,5	50	50,0	5500	58	56	50	47,0	(R)EI120	IV	●	
335	125A75/Cicha	C75	Cicha	2x12,5	75	14,5	50	30,0	5500	61	60	55	55,0	(R)EI120	IV	-	
337	125AA75/Expert ⁴⁾	2xC75	Expert	2x12,5	-	-	-	-	6500	-	-	-	37,0	(R)EI60	IV	-	
337	125AA75/Expert	2xC75	Expert	2x12,5	-	-	50	10,0	6500	-	-	-	37,0	(R)EI60	IV	-	
337	125AA75/Woda ³⁾	2xC75	Woda	2x12,5	-	-	50	10,0	6500	-	-	-	37,0	(R)EI60	IV	-	
337	125AA75/Expert + Ogień+	2xC75	Expert + Ogień Plus	12,5+12,5	-	-	-	-	6500	-	-	-	41,0	(R)EI90	IV	-	
337	125AA75/Ogień ⁵⁾	2xC75	Ogień Plus	2x12,5	-	-	-	-	6500	-	-	-	45,0	(R)EI120	IV	-	
337	125AA75/Ogień ⁵⁾	2xC75	Ogień Plus	2x12,5	-	-	50	10,0	6500	-	-	-	45,0	(R)EI120	IV	-	
337	125AA75/Ogień+	2xC75	Ogień Plus	2x12,5	-	-	50	30,0	6500	-	-	-	45,0				



Strona	Typ ściany Nida Ściana ²⁾	Konstrukcja rusztu		Posycie płytami gipsowymi		Materiał izolacyjny			Maksymalna wysokość ściany - h ¹⁾	Izolacyjność akustyczna			Ciężar zabudowy [kg]	Klasa odporności ogniowej [min]	Kategoria użytkowania	System specjalny
		Nida	Nida	Grubość [mm]	Pod względem izolacyjności akustycznej		W zakresie odporności ogniowej	R _w [dB]		R _a [dB]	R _a [dB]					
					[mm]	Gęstość [kg/m ³]						[mm]				
SYSTEM ŚCIAN DZIAŁOWYCH NA POJEDYNCZEJ KONSTRUKCJI NIDA C50, C75, C100 (NIDA RTG)																
343	100A50/RTG-0,5	C50	Ogień Plus / RTG	2x12,5/2x(12,5+0,5)	50	14,5	50	30,0	4500	57	55	49	55,0	(R)EI120	III/IV	●
343	100A50/RTG-1,0	C50	Ogień Plus / RTG	2x12,5/2x(12,5+1,0)	50	14,5	50	30,0	4500	57	55	49	66,0	(R)EI120	III/IV	●
343	100A50/RTG-1,5	C50	Ogień Plus / RTG	2x12,5/2x(12,5+1,5)	50	14,5	50	30,0	4500	57	55	49	78,0	(R)EI120	III/IV	●
343	100A50/RTG-2,0	C50	Ogień Plus / RTG	2x12,5/2x(12,5+2,0)	50	14,5	50	30,0	4500	57	55	49	89,0	(R)EI120	III/IV	●
343	100A50/RTG-2,5	C50	Ogień Plus / RTG	2x12,5/2x(12,5+2,5)	50	14,5	50	30,0	4500	57	55	49	101,0	(R)EI120	III/IV	●
343	100A50/RTG-3,0	C50	Ogień Plus / RTG	2x12,5/2x(12,5+3,0)	50	14,5	50	30,0	4500	57	55	49	112,0	(R)EI120	III/IV	●
345	125A75/RTG-0,5	C75	Ogień Plus / RTG	2x12,5/2x(12,5+0,5)	75	14,5	50	30,0	5500	58	56	50	55,0	(R)EI120	IV	●
345	125A75/RTG-1,0	C75	Ogień Plus / RTG	2x12,5/2x(12,5+1,0)	75	14,5	50	30,0	5500	58	56	50	67,0	(R)EI120	IV	●
345	125A75/RTG-1,5	C75	Ogień Plus / RTG	2x12,5/2x(12,5+1,5)	75	14,5	50	30,0	5500	58	56	50	78,0	(R)EI120	IV	●
345	125A75/RTG-2,0	C75	Ogień Plus / RTG	2x12,5/2x(12,5+2,0)	75	14,5	50	30,0	5500	58	56	50	89,0	(R)EI120	IV	●
345	125A75/RTG-2,5	C75	Ogień Plus / RTG	2x12,5/2x(12,5+2,5)	75	14,5	50	30,0	5500	58	56	50	101,0	(R)EI120	IV	●
345	125A75/RTG-3,0	C75	Ogień Plus / RTG	2x12,5/2x(12,5+3,0)	75	14,5	50	30,0	5500	58	56	50	112,0	(R)EI120	IV	●
347	150A100/RTG-0,5	C100	Ogień Plus / RTG	2x12,5/2x(12,5+0,5)	100	14,5	50	30,0	6500	59	57	53	56,0	(R)EI120	IV	●
347	150A100/RTG-1,0	C100	Ogień Plus / RTG	2x12,5/2x(12,5+1,0)	100	14,5	50	30,0	6500	59	57	53	67,0	(R)EI120	IV	●
347	150A100/RTG-1,5	C100	Ogień Plus / RTG	2x12,5/2x(12,5+1,5)	100	14,5	50	30,0	6500	59	57	53	78,0	(R)EI120	IV	●
347	150A100/RTG-2,0	C100	Ogień Plus / RTG	2x12,5/2x(12,5+2,0)	100	14,5	50	30,0	6500	59	57	53	90,0	(R)EI120	IV	●
347	150A100/RTG-2,5	C100	Ogień Plus / RTG	2x12,5/2x(12,5+2,5)	100	14,5	50	30,0	6500	59	57	53	101,0	(R)EI120	IV	●
347	150A100/RTG-3,0	C100	Ogień Plus / RTG	2x12,5/2x(12,5+3,0)	100	14,5	50	30,0	6500	59	57	53	113,0	(R)EI120	IV	●



Strona	Typ ściany Nida Ściana ²⁾	Konstrukcja rusztu		Posycie płytami gipsowymi		Materiał izolacyjny			Maksymalna wysokość ściany - h ¹⁾	Izolacyjność akustyczna			Ciężar zabudowy [kg]	Klasa odporności ogniowej [min]	Kategoria użytkowania	System specjalny
		Nida	Nida	Grubość [mm]	Pod względem izolacyjności akustycznej		W zakresie odporności ogniowej	R _w [dB]		R _a [dB]	R _a [dB]					
					[mm]	Gęstość [kg/m ³]						[mm]				
SYSTEM ŚCIAN DZIAŁOWYCH NA POJEDYNCZEJ LUB ZDWOJONEJ KONSTRUKCJI NIDA C50, C75, C100																
349	125A50/OgieńTypF	C50	Ogień Typ F	3x12,5	50	14,5	50	10,0	4500	54	50	43	58,0	(R)EI120	IV	-
349	150A75/OgieńTypF	C75	Ogień Typ F	3x12,5	75	14,5	50	10,0	5500	57	54	48	59,0	(R)EI120	IV	-
349	175A100/OgieńTypF	C100	Ogień Typ F	3x12,5	100	14,5	50	10,0	6500	58	56	50	59,0	(R)EI120	IV	-
349	125AA50/OgieńTypF	2xC50	Ogień Typ F	3x12,5	-	-	50	10,0	5500	-	-	-	60,0	(R)EI120	IV	-
349	150AA75/OgieńTypF	2xC75	Ogień Typ F	3x12,5	-	-	50	10,0	6500	-	-	-	60,0	(R)EI120	IV	-
349	175AA100/OgieńTypF	2xC100	Ogień Typ F	3x12,5	-	-	50	10,0	6500	-	-	-	61,0	(R)EI120	IV	-
351	125A50/Ogień+	C50	Ogień+	3x12,5	50	14,5	50	50,0	4500	54	50	43	64,0	(R)EI180	IV	-
351	150A75/Ogień+	C75	Ogień+	3x12,5	75	14,5	50	50,0	5500	57	54	48	65,0	(R)EI180	IV	-
351	175A100/Ogień+	C100	Ogień+	3x12,5	100	14,5	50	50,0	6500	58	56	50	65,0	(R)EI180	IV	-
351	125AA50/Ogień+	2xC50	Ogień+	3x12,5	-	-	50	50,0	5500	-	-	-	66,0	(R)EI180	IV	-
351	150AA75/Ogień+	2xC75	Ogień+	3x12,5	-	-	50	50,0	6500	-	-	-	66,0	(R)EI180	IV	-
351	175AA100/Ogień+	2xC100	Ogień+	3x12,5	-	-	50	50,0	6500	-	-	-	67,0	(R)EI180	IV	-

Dokładne wyjaśnienia przypisów znajdują się przy konkretnych systemach.



Strona	Typ ściany Nida Ściana ²⁾	Konstrukcja rusztu		Posycie płytami gipsowymi		Materiał izolacyjny			Maksymalna wysokość ściany - h ¹⁾	Izolacyjność akustyczna			Ciężar zabudowy [kg]	Klasa odporności ogniowej [min]	Kategoria użytkowania	System specjalny
		Nida	Nida	Grubość [mm]	Pod względem izolacyjności akustycznej		W zakresie odporności ogniowej	R _w [dB]		R _a [dB]	R _a [dB]					
					[mm]	Gęstość [kg/m ³]						[mm]				
SYSTEM ŚCIAN DZIAŁOWYCH Z NIEPEŁNYM OPLYTOWANIEM NA POJEDYNCZEJ LUB ZDWOJONEJ KONSTRUKCJI NIDA C50, C75, C100 (NIDA LS)																
353	75A50/LS/Expert	C50	Expert	12,5	50	10,0	-	-	3250	-	-	-	14,0	-	III	-
353	100A75/LS/Expert	C75	Expert	12,5	75	10,0	-	-	4500	-	-	-	14,0	-	III	-
353	125A100/LS/Expert	C100	Expert	12,5	100	10,0	-	-	5000	-	-	-	15,0	-	IV	-
353	75AA50/LS/Expert	2xC50	Expert	12,5	50	10,0	-	-	4250	-	-	-	16,0	-	III	-
353	100AA75/LS/Expert	2xC75	Expert	12,5	75	10,0	-	-	6750	-	-	-	16,0	-	IV	-
353	125AA100/LS/Expert	2xC100	Expert	12,5	100	10,0	-	-	7750	-	-	-	17,0	-	IV	-
355	100A50/LS/Expert	C50	Expert	2x12,5	50	10,0	-	-	4500	-	-	-	27,0	-	III/IV	-
355	125A75/LS/Expert	C75	Expert	2x12,5	75	10,0	-	-	5500	-	-	-	27,0	-	IV	-
355	150A100/LS/Expert	C100	Expert	2x12,5	100	10,0	-	-	6500	-	-	-	27,0	-	IV	-
355	100AA50/LS/Expert	2xC50	Expert	2x12,5	50	10,0	-	-	5500	-	-	-	28,0	-	IV	-
355	125AA75/LS/Expert	2xC75	Expert	2x12,5	75	10,0	-	-	7500	-	-	-	29,0	-	IV	-
355	150AA100/LS/Expert	2xC100	Expert	2x12,5	100	10,0	-	-	9000	-	-	-	29,0	-	IV	-



Strona	Typ ściany Nida Ściana ²⁾	Konstrukcja rusztu		Posycie płytami gipsowymi		Materiał izolacyjny			Maksymalna wysokość ściany - h ¹⁾	Izolacyjność akustyczna			Ciężar zabudowy [kg]	Klasa odporności ogniowej [min]	Kategoria użytkowania	System specjalny
		Nida	Nida	Grubość [mm]	Pod względem izolacyjności akustycznej		W zakresie odporności ogniowej	R _w [dB]		R _a [dB]	R _a [dB]					
					[mm]	Gęstość [kg/m ³]						[mm]				
SYSTEM ŚCIAN DZIAŁOWYCH AKUSTYCZNYCH NA POJEDYNCZEJ KONSTRUKCJI NIDA C50, C75, C100 (ŚCIANY HYBRYDOWE)																
357	100A50/Expert+Twarda	C50	Expert+Twarda	12,5+12,5	50	14,5	-	-	4500	58	55	49	45,0	(R)EI90	III/IV	●
357	100A50/Woda+Twarda	C50	Woda+Twarda	12,5+12,5	50	14,5	-	-	4500	58	55	49	45,0	(R)EI90	III/IV	●
357	125A75/Expert+Twarda	C75	Expert+Twarda	12,5+12,5	75	14,5	-	-	5500	58	55	49	45,0	(R)EI90	IV	●
357	125A75/Woda+Twarda	C75	Woda+Twarda	12,5+12,5	75	14,5	-	-	5500	58	55	49	45,0	(R)EI90	IV	●
357	150A100/Expert+Twarda	C100	Expert+Twarda	12,5+12,5	100	14,5	-	-	6500	63	62	58	45,0	(R)EI90	IV	●
357	150A100/Woda+Twarda	C100	Woda+Twarda	12,5+12,5	100	14,5	-	-	6500	63	62	58	45,0	(R)EI90	IV	●



Strona	Typ ściany Nida Ściana ²⁾	Konstrukcja rusztu		Posycie płytami gipsowymi		Materiał izolacyjny			Maksymalna wysokość ściany - h ¹⁾	Izolacyjność akustyczna			Ciężar zabudowy [kg]	Klasa odporności ogniowej [min]	Kategoria użytkowania	System specjalny
		Nida	Nida	Grubość [mm]	Pod względem izolacyjności akustycznej		W zakresie odporności ogniowej	R _w [dB]		R _a [dB]	R _a [dB]					
					[mm]	Gęstość [kg/m ³]						[mm]				
SYSTEM ŚCIAN DZIAŁOWYCH AKUSTYCZNYCH NA POJEDYNCZEJ KONSTRUKCJI NIDA C50, C75, C100 (ŚCIANY HYBRYDOWE - EXPERT/CICHA)																
359	100A50/Expert+Cicha typ A	C50	Expert+Cicha typ A	12,5+12,5	50	38,0	-	-	4500	56	52	45	45,0	(R)EI60	III/IV	●
359	100A50/Woda+Cicha typ A	C50	Woda+Cicha typ A	12,5+12,5	50	38,0	-	-	4500	56	52	45	45,0	(R)EI60	III/IV	●
359	125A75/Expert+Cicha typ A	C75	Expert+Cicha typ A	12,5+12,5	75	15,0	-	-	5500	62	60	54	45,0	(R)EI60	IV	●
359	125A75/Woda+Cicha typ A	C75	Woda+Cicha typ A	12,5+12,5	75	15,0	-	-	5500	62	60	54	45,0	(R)EI60	IV	●
359	150A100/Expert+Cicha typ A	C100	Expert+Cicha typ A	12,5+12,5	75	15,0	-	-	6500	62	60	54	45,0	(R)EI60	IV	●
359	150A100/Woda+Cicha typ A	C100	Woda+Cicha typ A	12,5+12,5	75	15,0	-	-	6500	62	60	54	45,0	(R)EI60	IV	●
359	100A50/Expert+Cicha	C50	Expert+Cicha ³⁾	12,5+12,5	50											



Strona	Typ ściany Nida Ściana ²⁾	Konstrukcja rusztu	Posycie płytami gipsowymi			Materiał izolacyjny			Maksymalna wysokość ściany - h ¹⁾	Izolacyjność akustyczna			Ciężar zabudowy [kg]	Klasa odporności ogniowej [min]	Kategoria użytkowania	System specjalny
			Nida	Grubość [mm]	Pod względem izolacyjności akustycznej		W zakresie odporności ogniowej	R _w [dB]		R _a [dB]	R _a [dB]					
					[mm]	Gęstość [kg/m ³]						[mm]				
SYSTEM ŚCIAN DZIAŁOWYCH AKUSTYCZNYCH NA POJEDYNCZEJ KONSTRUKCJI NIDA C50, C75, C100																
361	100A50/Cicha typ A	C50	Cicha typ A	2x12,5	50	14,5	50	30,0	4500	60	57	52	54,0	(R)EI60	II/IV	●
361	125A75/Cicha typ A	C75	Cicha typ A	2x12,5	75	14,5	50	30,0	5500	61	60	55	55,0	(R)EI60	IV	●
361	150A100/Cicha typ A	C100	Cicha typ A	2x12,5	100	14,5	50	30,0	6500	63	61	57	55,0	(R)EI60	IV	●
361	100A50/Cicha	C50	Cicha ³⁾	2x12,5	50	14,5	50	30,0	4500	60	57	52	54,0	(R)EI120	II/IV	●
361	125A75/Cicha	C75	Cicha ³⁾	2x12,5	75	14,5	50	30,0	5500	61	60	55	55,0	(R)EI120	IV	●
361	150A100/Cicha	C100	Cicha ³⁾	2x12,5	100	14,5	50	30,0	6500	63	61	57	55,0	(R)EI120	IV	●



Strona	Typ ściany Nida Ściana ²⁾	Konstrukcja rusztu	Posycie płytami gipsowymi			Materiał izolacyjny			Maksymalna wysokość ściany - h ¹⁾	Izolacyjność akustyczna			Ciężar zabudowy [kg]	Klasa odporności ogniowej [min]	Kategoria użytkowania	System specjalny
			Nida	Grubość [mm]	Pod względem izolacyjności akustycznej		W zakresie odporności ogniowej	R _w [dB]		R _a [dB]	R _a [dB]					
					[mm]	Gęstość [kg/m ³]						[mm]				
SYSTEM ŚCIAN DZIAŁOWYCH AKUSTYCZNYCH NA POJEDYNCZEJ KONSTRUKCJI NIDA C50 + NIDA PK48																
363	100+15A50/Expert ^{4) 6)}	C50+PK48	Expert	2x12,5	-	-	-	-	4500	45	42	35	36,0	-	IV	-
363	100+15A50/Expert	C50+PK48	Expert	2x12,5	50	14,5	-	-	4500	56	52	45	36,0	-	IV	-
363	100+15A50/Woda ³⁾	C50+PK48	Woda	2x12,5	50	14,5	-	-	4500	56	52	45	36,0	-	IV	-
363	100+15A50/Expert + Ogień+	C50+PK48	Expert + Ogień Plus	12,5+12,5	-	-	-	-	4500	47	44	37	40,0	-	IV	-
363	100+15A50/Ogień+ ^{5) 6)}	C50+PK48	Ogień Plus	2x12,5	-	-	-	-	4500	50	46	39	44,0	-	IV	-
363	100+15A50/Ogień+ ^{5) 6)}	C50+PK48	Ogień Plus	2x12,5	50	10	-	-	4500	55	51	43	44,0	-	IV	-
363	100+15A50/Ogień+	C50+PK48	Ogień Plus	2x12,5	50	14,5	-	-	4500	56	52	45	44,0	-	IV	-
363	100+15A50/WodaOgień+	C50+PK48	Woda Ogień Plus	2x12,5	50	14,5	-	-	4500	56	52	45	44,0	-	IV	-
363	100+15A50/Twarda	C50+PK48	Twarda	2x12,5	50	14,5	-	-	4500	56	52	45	55,0	-	IV	●
363	100+15A50/Hydro	C50+PK48	Hydro	2x12,5	50	14,5	-	-	4500	56	52	45	47,0	-	IV	●
363	100+15A50/Cicha	C50+PK48	Cicha	2x12,5	50	14,5	-	-	4500	56	52	45	55,0	-	IV	-



Strona	Typ ściany Nida Ściana ²⁾	Konstrukcja rusztu	Posycie płytami gipsowymi			Materiał izolacyjny			Maksymalna wysokość ściany - h ¹⁾	Izolacyjność akustyczna			Ciężar zabudowy [kg]	Klasa odporności ogniowej [min]	Kategoria użytkowania	System specjalny
			Nida	Grubość [mm]	Pod względem izolacyjności akustycznej		W zakresie odporności ogniowej	R _w [dB]		R _a [dB]	R _a [dB]					
					[mm]	Gęstość [kg/m ³]						[mm]				
SYSTEM ŚCIAN DZIAŁOWYCH AKUSTYCZNYCH NA POJEDYNCZEJ KONSTRUKCJI NIDA C50 + NIDA MFCC50																
365	100+25A50/Expert ^{4) 6)}	C50+MFCC50	Expert	2x12,5	-	-	-	-	4500	46	43	36	36,0	-	IV	-
365	100+25A50/Expert	C50+MFCC50	Expert	2x12,5	50	14,5	-	-	4500	55	52	45	36,0	-	IV	-
365	100+25A50/Woda ³⁾	C50+MFCC50	Woda	2x12,5	50	14,5	-	-	4500	55	52	45	36,0	-	IV	-
365	100+25A50/Expert + Ogień+	C50+MFCC50	Expert + Ogień Plus	12,5+12,5	-	-	-	-	4500	48	45	39	40,0	-	IV	-
365	100+25A50/Ogień+ ^{5) 6)}	C50+MFCC50	Ogień Plus	2x12,5	-	-	-	-	4500	51	48	41	44,0	-	IV	-
365	100+25A50/Ogień+ ^{5) 6)}	C50+MFCC50	Ogień Plus	2x12,5	50	10	-	-	4500	56	52	45	44,0	-	IV	-
365	100+25A50/Ogień+	C50+MFCC50	Ogień Plus	2x12,5	50	14,5	-	-	4500	55	52	45	44,0	-	IV	-
365	100+25A50/WodaOgień+	C50+MFCC50	Woda Ogień Plus	2x12,5	50	14,5	-	-	4500	55	52	45	44,0	-	IV	-
365	100+25A50/Twarda	C50+MFCC50	Twarda	2x12,5	50	14,5	-	-	4500	55	52	45	55,0	-	IV	●
365	100+25A50/Hydro	C50+MFCC50	Hydro	2x12,5	50	14,5	-	-	4500	55	52	45	47,0	-	IV	●
365	100+25A50/Cicha	C50+MFCC50	Cicha	2x12,5	50	14,5	-	-	4500	55	52	45	55,0	-	IV	-

Dokładne wyjaśnienia przypisów znajdują się przy konkretnych systemach.



Strona	Typ ściany Nida Ściana ²⁾	Konstrukcja rusztu	Posycie płytami gipsowymi			Materiał izolacyjny			Maksymalna wysokość ściany - h ¹⁾	Izolacyjność akustyczna			Ciężar zabudowy [kg]	Klasa odporności ogniowej [min]	Kategoria użytkowania	System specjalny
			Nida	Grubość [mm]	Pod względem izolacyjności akustycznej		W zakresie odporności ogniowej	R _w [dB]		R _a [dB]	R _a [dB]					
					[mm]	Gęstość [kg/m ³]						[mm]				
SYSTEM ŚCIAN DZIAŁOWYCH AKUSTYCZNYCH NA POJEDYNCZEJ KONSTRUKCJI NIDA C75 + NIDA PK48																
367	125+15A75/Expert ^{4) 6)}	C75+PK48	Expert	2x12,5	-	-	-	-	5500	48	44	38	36,0	-	IV	-
367	125+15A75/Expert	C75+PK48	Expert	2x12,5	75	14,5	-	-	5500	59	56	50	36,0	-	IV	-
367	125+15A75/Woda ³⁾	C75+PK48	Woda	2x12,5	75	14,5	-	-	5500	59	56	50	36,0	-	IV	-
367	125+15A75/Expert + Ogień+	C75+PK48	Expert + Ogień Plus	12,5+12,5	-	-	-	-	5500	49	46	41	40,0	-	IV	-
367	125+15A75/Ogień+ ^{5) 6)}	C75+PK48	Ogień Plus	2x12,5	-	-	-	-	5500	52	49	43	44,0	-	IV	-
367	125+15A75/Ogień+ ^{5) 6)}	C75+PK48	Ogień Plus	2x12,5	75	10	-	-	5500	57	54	47	44,0	-	IV	-
367	125+15A75/Ogień+	C75+PK48	Ogień Plus	2x12,5	75	14,5	-	-	5500	59	56	50	44,0	-	IV	-
367	125+15A75/WodaOgień+	C75+PK48	Woda Ogień Plus	2x12,5	75	14,5	-	-	5500	59	56	50	44,0	-	IV	-
367	125+15A75/Twarda	C75+PK48	Twarda	2x12,5	75	14,5	-	-	5500	59	56	50	55,0	-	IV	●
367	125+15A75/Hydro	C75+PK48	Hydro	2x12,5	75	14,5	-	-	5500	59	56	50	47,0	-	IV	●
367	125+15A75/Cicha	C75+PK48	Cicha	2x12,5	75	14,5	-	-	5500	59	56	50	55,0	-	IV	-



Strona	Typ ściany Nida Ściana ²⁾	Konstrukcja rusztu	Posycie płytami gipsowymi			Materiał izolacyjny			Maksymalna wysokość ściany - h ¹⁾	Izolacyjność akustyczna			Ciężar zabudowy [kg]	Klasa odporności ogniowej [min]	Kategoria użytkowania	System specjalny
			Nida	Grubość [mm]	Pod względem izolacyjności akustycznej		W zakresie odporności ogniowej	R _w [dB]		R _a [dB]	R _a [dB]					
					[mm]	Gęstość [kg/m ³]						[mm]				
SYSTEM ŚCIAN DZIAŁOWYCH AKUSTYCZNYCH NA POJEDYNCZEJ KONSTRUKCJI NIDA C75 + NIDA MFCC50																
369	125+25A75/Expert ^{4) 6)}	C75+MFCC50	Expert	2x12,5	-	-	-	-	5500	48	45	39	36,0	-	IV	-
369	125+25A75/Expert	C75+MFCC50	Expert	2x12,5	75	14,5	-	-	5500	60	57	51	36,0	-	IV	-
369	125+25A75/Woda ³⁾	C75+MFCC50	Woda	2x12,5	75	14,5	-	-	5500	60	57	51	36,0	-	IV	-
369	125+25A75/Expert + Ogień+	C75+MFCC50	Expert + Ogień Plus	12,5+12,5	-	-	-	-	5500	50	46	42	40,0	-	IV	-
369	125+25A75/Ogień+ ^{5) 6)}	C75+MFCC50	Ogień Plus	2x12,5	-	-	-	-	5500	52	50	44	44,0	-	IV	-
369	125+25A75/Ogień+ ^{5) 6)}	C75+MFCC50	Ogień Plus	2x12,5	75	10	-	-	5500	58	55	48	44,0	-	IV	-
369	125+25A75/Ogień+	C75+MFCC50	Ogień Plus	2x12,5	75	14,5	-	-	5500	60	57	51	44,0	-	IV	-
369	125+25A75/WodaOgień+	C75+MFCC50	Woda Ogień Plus	2x12,5	75	14,5	-	-	5500	60	57	51	44,0	-	IV	-
369	125+25A75/Twarda	C75+MFCC50	Twarda	2x12,5	75	14,5	-	-	5500	60	57	51	56,0	-	IV	●
369	125+25A75/Hydro	C75+MFCC50	Hydro	2x12,5	75	14,5	-	-	5500	60	57	51	48,0	-	IV	●
369	125+25A75/Cicha	C75+MFCC50	Cicha	2x12,5	75	14,5	-	-	5500	60	57	51	56,0	-	IV	-



Strona	Typ ściany Nida Ściana ²⁾	Konstrukcja rusztu	Posycie płytami gipsowymi			Materiał izolacyjny			Maksymalna wysokość ściany - h ¹⁾	Izolacyjność akustyczna			Ciężar zabudowy [kg]	Klasa odporności ogniowej [min]	Kategoria użytkowania	System specjalny
			Nida	Grubość [mm]	Pod względem izolacyjności akustycznej		W zakresie odporności ogniowej	R _w [dB]		R _a [dB]	R _a [dB]					
					[mm]	Gęstość [kg/m ³]						[mm]				
SYSTEM ŚCIAN DZIAŁOWYCH AKUSTYCZNYCH NA POJEDYNCZEJ KONSTRUKCJI NIDA C100 + NIDA PK48																
371	150+15A100/Expert ^{4) 6)}	C100+PK48	Expert	2x12,5	-	-	-	-	6500	49	46	41	37,0	-	IV	-
371	150+15A100/Expert	C100+PK48	Expert	2x12,5	100	14,5	-	-	6500	60	57	51	37,0	-	IV	-
371	150+15A100/Woda ³⁾	C100+PK48	Woda	2x12,5	100	14,5	-	-	6500	60	57	51	37,0	-	IV	-
371	150+15A100/Expert + Ogień+	C100+PK4														



Strona	Typ ściany Nida Ściana ²⁾	Konstrukcja rusztu			Posycenie płytami gipsowymi			Materiał izolacyjny			Maksymalna wysokość ściany - h ¹⁾	Izolacyjność akustyczna			Ciężar zabudowy	Klasa odporności ogniowej	Kategoria użytkowania	System specjalny
		Nida	Nida	Grubość [mm]	Pod względem izolacyjności akustycznej		W zakresie odporności ogniowej	R _w [dB]	R _a [dB]	R _s [dB]								
					[mm]	Gęstość [kg/m ³]						[mm]	Gęstość [kg/m ³]					
SYSTEM ŚCIAN DZIAŁOWYCH AKUSTYCZNYCH NA POJEDYNCZEJ KONSTRUKCJI NIDA C100 + NIDA MFCC50																		
373	150+25A100/Expert ^{4) 6)}	C100+MFCC50	Expert	2x12,5	-	-	-	6500	49	46	42	37,0	-	-	IV	-	-	-
373	150+25A100/Expert	C100+MFCC50	Expert	2x12,5	100	14,5	-	6500	60	58	51	37,0	-	-	IV	-	-	-
373	150+25A100/Woda ³⁾	C100+MFCC50	Woda	2x12,5	100	14,5	-	6500	60	58	51	37,0	-	-	IV	-	-	-
373	150+25A100/Expert + Ogień+	C100+MFCC50	Expert + Ogień Plus	12,5+12,5	-	-	-	6500	51	47	44	41,0	-	-	IV	-	-	-
373	150+25A100/Ogień+ ^{5) 6)}	C100+MFCC50	Ogień Plus	2x12,5	-	-	-	6500	53	51	46	45,0	-	-	IV	-	-	-
373	150+25A100/Ogień+ ^{5) 6)}	C100+MFCC50	Ogień Plus	2x12,5	100	10	-	6500	60	57	51	45,0	-	-	IV	-	-	-
373	150+25A100/Ogień+	C100+MFCC50	Ogień Plus	2x12,5	100	14,5	-	6500	60	58	51	45,0	-	-	IV	-	-	-
373	150+25A100/WodaOgień+	C100+MFCC50	Woda Ogień Plus	2x12,5	100	14,5	-	6500	60	58	51	45,0	-	-	IV	-	-	-
373	150+25A100/Twarda	C100+MFCC50	Twarda	2x12,5	100	14,5	-	6500	60	58	51	56,0	-	-	IV	●	-	-
373	150+25A100/Hydro	C100+MFCC50	Hydro	2x12,5	100	14,5	-	6500	60	58	51	48,0	-	-	IV	●	-	-
373	150+25A100/Cicha	C100+MFCC50	Cicha	2x12,5	100	14,5	-	6500	60	58	51	56,0	-	-	IV	-	-	-



Strona	Typ ściany Nida Ściana ²⁾	Konstrukcja rusztu			Posycenie płytami gipsowymi			Materiał izolacyjny			Maksymalna wysokość ściany - h ¹⁾	Izolacyjność akustyczna			Ciężar zabudowy	Klasa odporności ogniowej	Kategoria użytkowania	System specjalny
		Nida	Nida	Grubość [mm]	Pod względem izolacyjności akustycznej		W zakresie odporności ogniowej	R _w [dB]	R _a [dB]	R _s [dB]								
					[mm]	Gęstość [kg/m ³]						[mm]	Gęstość [kg/m ³]					
SYSTEM ŚCIAN DZIAŁOWYCH NA DWURZĘDOWEJ POJEDYNCZEJ LUB ZDWOJONEJ KONSTRUKCJI NIDA C50																		
377	155B50/Expert ^{4) 6)}	C50+C50	Expert	2x12,5	-	-	-	4500	49	44	40	37,0	(R)EI60	IV	-	-	-	-
377	155B50/Expert	C50+C50	Expert	2x12,5	2x50	14,5	50	10,0	4500	62	60	55	37,0	(R)EI60	IV	-	-	-
377	155B50/Woda ³⁾	C50+C50	Woda	2x12,5	2x50	14,5	50	10,0	4500	62	60	55	37,0	(R)EI60	IV	-	-	-
377	155B50/Expert + Ogień+	C50+C50	Expert + Ogień Plus	12,5+12,5	-	-	-	4500	50	47	42	41,0	(R)EI90	IV	-	-	-	-
377	155B50/Ogień+ ^{5) 6)}	C50+C50	Ogień Plus	2x12,5	-	-	-	4500	53	50	44	45,0	(R)EI120	IV	-	-	-	-
377	155B50/Ogień+ ^{5) 6)}	C50+C50	Ogień Plus	2x12,5	2x50	10,0	50	10,0	4500	60	57	49	45,0	(R)EI120	IV	-	-	-
377	155B50/Ogień+	C50+C50	Ogień Plus	2x12,5	2x50	14,5	50	30,0	4500	62	60	55	45,0	(R)EI120	IV	-	-	-
377	155B50/WodaOgień+	C50+C50	Woda Ogień Plus	2x12,5	2x50	14,5	50	30,0	4500	62	60	55	45,0	(R)EI120	IV	-	-	-
377	155B50/Twarda	C50+C50	Twarda	2x12,5	2x50	14,5	50	30,0	4500	65	63	60	56,0	(R)EI120	IV	●	-	-
377	155B50/Hydro	C50+C50	Hydro	2x12,5	2x50	14,5	50	50,0	4500	62	60	55	48,0	(R)EI120	IV	●	-	-
377	155B50/Cicha	C50+C50	Cicha	2x12,5	2x50	14,5	50	30,0	4500	69	67	63	56,0	(R)EI120	IV	-	-	-
379	155BB50/Expert ⁴⁾	2xC50+2xC50	Expert	2x12,5	-	-	-	5500	-	-	-	39,0	(R)EI60	IV	-	-	-	-
379	155BB50/Expert	2xC50+2xC50	Expert	2x12,5	-	-	50	10,0	5500	-	-	39,0	(R)EI60	IV	-	-	-	-
379	155BB50/Woda ³⁾	2xC50+2xC50	Woda	2x12,5	-	-	50	10,0	5500	-	-	39,0	(R)EI60	IV	-	-	-	-
379	155BB50/Expert + Ogień+	2xC50+2xC50	Expert + Ogień Plus	12,5+12,5	-	-	-	5500	-	-	-	43,0	(R)EI90	IV	-	-	-	-
379	155BB50/Ogień+ ⁵⁾	2xC50+2xC50	Ogień Plus	2x12,5	-	-	-	5500	-	-	-	47,0	(R)EI120	IV	-	-	-	-
379	155BB50/Ogień+ ⁵⁾	2xC50+2xC50	Ogień Plus	2x12,5	-	-	50	10,0	5500	-	-	47,0	(R)EI120	IV	-	-	-	-
379	155BB50/Ogień+	2xC50+2xC50	Ogień Plus	2x12,5	-	-	50	30,0	5500	-	-	47,0	(R)EI120	IV	-	-	-	-
379	155BB50/WodaOgień+	2xC50+2xC50	Woda Ogień Plus	2x12,5	-	-	50	30,0	5500	-	-	47,0	(R)EI120	IV	-	-	-	-
379	155BB50/Twarda	2xC50+2xC50	Twarda	2x12,5	-	-	50	30,0	5500	-	-	59,0	(R)EI120	IV	●	-	-	-
379	155BB50/Hydro	2xC50+2xC50	Hydro	2x12,5	-	-	50	50,0	5500	-	-	51,0	(R)EI120	IV	●	-	-	-
379	155BB50/Cicha	2xC50+2xC50	Cicha	2x12,5	-	-	50	30,0	5500	-	-	59,0	(R)EI120	IV	-	-	-	-

Dokładne wyjaśnienia przypisów znajdują się przy konkretnych systemach.



Strona	Typ ściany Nida Ściana ²⁾	Konstrukcja rusztu			Posycenie płytami gipsowymi			Materiał izolacyjny			Maksymalna wysokość ściany - h ¹⁾	Izolacyjność akustyczna			Ciężar zabudowy	Klasa odporności ogniowej	Kategoria użytkowania	System specjalny
		Nida	Nida	Grubość [mm]	Pod względem izolacyjności akustycznej		W zakresie odporności ogniowej	R _w [dB]	R _a [dB]	R _s [dB]								
					[mm]	Gęstość [kg/m ³]						[mm]	Gęstość [kg/m ³]					
SYSTEM ŚCIAN DZIAŁOWYCH NA DWURZĘDOWEJ POJEDYNCZEJ LUB ZDWOJONEJ KONSTRUKCJI NIDA C75																		
381	205B75/Expert ^{4) 6)}	C75+C75	Expert	2x12,5	-	-	-	6000	50	47	43	37,0	(R)EI60	IV	-	-	-	-
381	205B75/Expert	C75+C75	Expert	2x12,5	2x50	12,0	50	10,0	6000	64	62	55	37,0	(R)EI60	IV	-	-	-
381	205B75/Woda ³⁾	C75+C75	Woda	2x12,5	2x50	12,0	50	10,0	6000	64	62	55	37,0	(R)EI60	IV	-	-	-
381	205B75/Expert + Ogień+	C75+C75	Expert + Ogień Plus	12,5+12,5	-	-	-	6000	52	48	45	41,0	(R)EI90	IV	-	-	-	-
381	205B75/Ogień+ ^{5) 6)}	C75+C75	Ogień Plus	2x12,5	-	-	-	6000	54	52	47	45,0	(R)EI120	IV	-	-	-	-
381	205B75/Ogień+ ^{5) 6)}	C75+C75	Ogień Plus	2x12,5	2x50	10,0	50	10,0	6000	64	61	54	45,0	(R)EI120	IV	-	-	-
381	205B75/Ogień+	C75+C75	Ogień Plus	2x12,5	2x50	12,0	50	30,0	6000	64	62	55	45,0	(R)EI120	IV	-	-	-
381	205B75/WodaOgień+	C75+C75	Woda Ogień Plus	2x12,5	2x50	12,0	50	30,0	6000	64	62	55	45,0	(R)EI120	IV	-	-	-
381	205B75/Twarda	C75+C75	Twarda	2x12,5	2x75	14,5	50	30,0	6000	67	66	62	57,0	(R)EI120	IV	●	-	-
381	205B75/Hydro	C75+C75	Hydro	2x12,5	2x50	12,0	50	50,0	6000	64	62	55	49,0	(R)EI120	IV	●	-	-
381	205B75/Cicha	C75+C75	Cicha	2x12,5	2x75	14,5	50	30,0	6000	69	67	57	57,0	(R)EI120	IV	-	-	-
383	205BB75/Expert ⁴⁾	2xC75+2xC75	Expert	2x12,5	-	-	-	6500	-	-	-	41,0	(R)EI60	IV	-	-	-	-
383	205BB75/Expert	2xC75+2xC75	Expert	2x12,5	-	-	50	10,0	6500	-	-	41,0	(R)EI60	IV	-	-	-	-
383	205BB75/Woda ³⁾	2xC75+2xC75	Woda	2x12,5	-	-	50	10,0	6500	-	-	41,0	(R)EI60	IV	-	-	-	-
383	205BB75/Expert + Ogień+	2xC75+2xC75	Expert + Ogień Plus	12,5+12,5	-	-	-	6500	-	-	-	45,0	(R)EI90	IV	-	-	-	-
383	205BB75/Ogień+ ⁵⁾	2xC75+2xC75	Ogień Plus	2x12,5	-	-	-	6500	-	-	-	49,0	(R)EI120	IV	-	-	-	-
383	205BB75/Ogień+ ⁵⁾	2xC75+2xC75	Ogień Plus	2x12,5	-	-	50	10,0	6500	-	-	49,0	(R)EI120	IV	-	-	-	-
383	205BB75/Ogień+	2xC75+2xC75	Ogień Plus	2x12,5	-	-	50	30,0	6500	-	-	49,0	(R)EI120	IV	-	-	-	-
383	205BB75/WodaOgień+	2xC75+2xC75	Woda Ogień Plus	2x12,5	-	-	50	30,0	6500	-	-	49,0	(R)EI120	IV	-	-	-	-
383	205BB75/Twarda	2xC75+2xC75	Twarda	2x12,5	-	-	50	30,0	6500	-	-	60,0	(R)EI120	IV	●	-	-	-
383	205BB75/Hydro	2xC75+2xC75	Hydro	2x12,5	-	-	50	50,0	6500	-	-	52,0	(R)EI120	IV	●	-	-	-
383	205BB75/Cicha	2xC75+2xC75	Cicha	2x12,5	-	-	50	30,0	6500	-	-	60,0	(R)EI120	IV	-	-	-	-



Strona	Typ ściany Nida Ściana ²⁾	Konstrukcja rusztu			Posycenie płytami gipsowymi			Materiał izolacyjny			Maksymalna wysokość ściany - h ¹⁾	Izolacyjność akustyczna			Ciężar zabudowy	Klasa odporności ogniowej	Kategoria użytkowania	System specjalny
		Nida	Nida															



Strona	Typ ściany Nida Ściana ²⁾	Konstrukcja rusztu	Poszycie płytami gipsowymi			Materiał izolacyjny			Maksymalna wysokość ściany - h ¹⁾	Izolacyjność akustyczna ³⁾			Ciężar zabudowy	Klasa odporności ogniowej ²⁾	Kategoria użytkowania	System specjalny
			Nida	Nida	Grubość [mm]	Pod względem izolacyjności akustycznej	Pod względem odporności ogniowej	W zakresie odporności ogniowej		Rw [dB]	R _a [dB]	R _s [dB]				
SYSTEM ŚCIAN AKUSTYCZNYCH NA DWURZĘDOWEJ KONSTRUKCJI NIDA C50, C75, C100 Z WEWNĘTRZNA PŁYTĄ DOSZTYWIAJĄCĄ (ŚCIANY HYBRYDOWE - EXPERT/CICHA)																
389	168B50/Expert+Cicha typ A	C50+C50	Expert+Cicha typ A	12,5+12,5	2x50	38,0	-	-	4500	64	62	56	56,0	(R)EI60	IV	●
389	168B50/Woda+Cicha typ A	C50+C50	Woda+Cicha typ A	12,5+12,5	2x50	38,0	-	-	4500	64	62	56	56,0	(R)EI60	IV	●
389	218B75/Expert+Cicha typ A	C75+C75	Expert+Cicha typ A	12,5+12,5	2x75	38,0	-	-	6000	66 ⁴⁾	63	56	57,0	(R)EI60	IV	●
389	218B75/Woda+Cicha typ A	C75+C75	Woda+Cicha typ A	12,5+12,5	2x75	38,0	-	-	6000	66 ⁴⁾	63	56	57,0	(R)EI60	IV	●
389	268B100/Expert+Cicha typ A	C100+C100	Expert+Cicha typ A	12,5+12,5	2x100	38,0	-	-	6500	73 ⁴⁾	69	61	58,0	(R)EI60	IV	●
389	268B100/Woda+Cicha typ A	C100+C100	Woda+Cicha typ A	12,5+12,5	2x100	38,0	-	-	6500	73 ⁴⁾	69	61	58,0	(R)EI60	IV	●
389	168B50/Expert+Cicha	C50+C50	Expert+Cicha ³⁾	12,5+12,5	2x50	38,0	-	-	4500	64	62	56	56,0	(R)EI90	IV	●
389	168B50/Woda+Cicha	C50+C50	Woda+Cicha ³⁾	12,5+12,5	2x50	38,0	-	-	4500	64	62	56	56,0	(R)EI90	IV	●
389	218B75/Expert+Cicha	C75+C75	Expert+Cicha ³⁾	12,5+12,5	2x75	38,0	-	-	6000	66 ⁴⁾	63	56	57,0	(R)EI90	IV	●
389	218B75/Woda+Cicha	C75+C75	Woda+Cicha ³⁾	12,5+12,5	2x75	38,0	-	-	6000	66 ⁴⁾	63	56	57,0	(R)EI90	IV	●
389	268B100/Expert+Cicha	C100+C100	Expert+Cicha ³⁾	12,5+12,5	2x100	38,0	-	-	6500	73 ⁴⁾	69	61	58,0	(R)EI90	IV	●
389	268B100/Woda+Cicha	C100+C100	Woda+Cicha ³⁾	12,5+12,5	2x100	38,0	-	-	6500	73 ⁴⁾	69	61	58,0	(R)EI90	IV	●



Strona	Typ ściany Nida Ściana ²⁾	Konstrukcja rusztu	Poszycie płytami gipsowymi			Materiał izolacyjny			Maksymalna wysokość ściany - h ¹⁾	Izolacyjność akustyczna ³⁾			Ciężar zabudowy	Klasa odporności ogniowej ²⁾	Kategoria użytkowania	System specjalny
			Nida	Nida	Grubość [mm]	Pod względem izolacyjności akustycznej	Pod względem odporności ogniowej	W zakresie odporności ogniowej		Rw [dB]	R _a [dB]	R _s [dB]				
SYSTEM ŚCIAN AKUSTYCZNYCH NA DWURZĘDOWEJ KONSTRUKCJI NIDA C50, C75, C100 Z WEWNĘTRZNA PŁYTĄ DOSZTYWIAJĄCĄ																
391	168B50/Cicha typ A	C50+C50	Cicha typ A	2x12,5	2x50	14,5	-	-	4500	69	67	63	66,0	(R)EI60	IV	●
391	218B75/Cicha typ A	C75+C75	Cicha typ A	2x12,5	2x75	14,5	-	-	6000	69	67	63	67,0	(R)EI60	IV	●
391	268B100/Cicha typ A	C100+C100	Cicha typ A	2x12,5	2x100	14,5	-	-	6500	70	69	64	68,0	(R)EI60	IV	●
391	168B50/Cicha ³⁾	C50+C50	Cicha ³⁾	2x12,5	2x50	14,5	-	-	4500	69	67	63	66,0	(R)EI120	IV	●
391	218B75/Cicha	C75+C75	Cicha ³⁾	2x12,5	2x75	14,5	-	-	6000	69	67	63	67,0	(R)EI120	IV	●
391	268B100/Cicha	C100+C100	Cicha ³⁾	2x12,5	2x100	14,5	-	-	6500	70	69	64	68,0	(R)EI120	IV	●



Strona	Typ ściany Nida Ściana ²⁾	Konstrukcja rusztu	Poszycie płytami gipsowymi			Materiał izolacyjny			Maksymalna wysokość ściany - h ¹⁾	Izolacyjność akustyczna ³⁾			Ciężar zabudowy	Klasa odporności ogniowej ²⁾	Kategoria użytkowania	System specjalny
			Nida	Nida	Grubość [mm]	Pod względem izolacyjności akustycznej	Pod względem odporności ogniowej	W zakresie odporności ogniowej		Rw [dB]	R _a [dB]	R _s [dB]				
SYSTEM ŚCIAN AKUSTYCZNYCH NA DWURZĘDOWEJ KONSTRUKCJI NIDA C50, C75, C100 (ŚCIANY HYBRYDOWE - EXPERT/CICHA)																
393	155B50/Expert+Cicha typ A	C50+C50	Expert+Cicha typ A	12,5+12,5	2x50	38,0	-	-	4500	64	62	56	49,0	(R)EI60	IV	●
393	155B50/Woda+Cicha typ A	C50+C50	Woda+Cicha typ A	12,5+12,5	2x50	38,0	-	-	4500	64	62	56	49,0	(R)EI60	IV	●
393	205B75/Expert+Cicha typ A	C75+C75	Expert+Cicha typ A	12,5+12,5	2x75	38,0	-	-	6000	66 ⁴⁾	63	56	50,0	(R)EI60	IV	●
393	205B75/Woda+Cicha typ A	C75+C75	Woda+Cicha typ A	12,5+12,5	2x75	38,0	-	-	6000	66 ⁴⁾	63	56	50,0	(R)EI60	IV	●
393	255B100/Expert+Cicha typ A	C100+C100	Expert+Cicha typ A	12,5+12,5	2x100	38,0	-	-	6500	73 ⁴⁾	69	61	52,0	(R)EI60	IV	●
393	255B100/Woda+Cicha typ A	C100+C100	Woda+Cicha typ A	12,5+12,5	2x100	38,0	-	-	6500	73 ⁴⁾	69	61	52,0	(R)EI60	IV	●
393	155B50/Expert+Cicha	C50+C50	Expert + Cicha	12,5+12,5	2x50	38,0	-	-	4500	64	62	56	49,0	(R)EI90	IV	●
393	155B50/Woda+Cicha ³⁾	C50+C50	Woda + Cicha	12,5+12,5	2x50	38,0	-	-	4500	64	62	56	49,0	(R)EI90	IV	●
393	205B75/Expert+Cicha	C75+C75	Expert + Cicha	12,5+12,5	2x75	38,0	-	-	6000	66 ⁴⁾	63	56	50,0	(R)EI90	IV	●
393	205B75/Woda+Cicha ³⁾	C75+C75	Woda + Cicha	12,5+12,5	2x75	38,0	-	-	6000	66 ⁴⁾	63	56	50,0	(R)EI90	IV	●
393	255B100/Expert+Cicha	C100+C100	Expert + Cicha	12,5+12,5	2x100	38,0	-	-	6500	73 ⁴⁾	69	61	52,0	(R)EI90	IV	●
393	255B100/Woda+Cicha ³⁾	C100+C100	Woda + Cicha	12,5+12,5	2x100	38,0	-	-	6500	73 ⁴⁾	69	61	52,0	(R)EI90	IV	●

Dokładne wyjaśnienia przypisów znajdują się przy konkretnych systemach.



Strona	Typ ściany Nida Ściana ²⁾	Konstrukcja rusztu	Poszycie płytami gipsowymi			Materiał izolacyjny			Maksymalna wysokość ściany - h ¹⁾	Izolacyjność akustyczna ³⁾			Ciężar zabudowy	Klasa odporności ogniowej ²⁾	Kategoria użytkowania	System specjalny
			Nida	Nida	Grubość [mm]	Pod względem izolacyjności akustycznej	Pod względem odporności ogniowej	W zakresie odporności ogniowej		Rw [dB]	R _a [dB]	R _s [dB]				
SYSTEM ŚCIAN AKUSTYCZNYCH NA DWURZĘDOWEJ KONSTRUKCJI NIDA C50, C75, C100																
395	155B50/Cicha typ A	C50+C50	Cicha typ A	2x12,5	2x50	14,5	-	-	4500	69	67	63	56,0	(R)EI60	IV	●
395	205B75/Cicha typ A	C75+C75	Cicha typ A	2x12,5	2x75	14,5	-	-	6000	69	67	63	57,0	(R)EI60	IV	●
395	255B100/Cicha typ A	C100+C100	Cicha typ A	2x12,5	2x100	14,5	-	-	6500	70	69	64	57,0	(R)EI60	IV	●
395	155B50/Cicha	C50+C50	Cicha ³⁾	2x12,5	2x50	14,5	-	-	4500	69	67	63	56,0	(R)EI120	IV	●
395	205B75/Cicha	C75+C75	Cicha ³⁾	2x12,5	2x75	14,5	-	-	6000	69	67	63	57,0	(R)EI120	IV	●
395	255B100/Cicha	C100+C100	Cicha ³⁾	2x12,5	2x100	14,5	-	-	6500	70	69	64	57,0	(R)EI120	IV	●



Strona	Typ ściany Nida Ściana ²⁾	Konstrukcja rusztu	Poszycie płytami gipsowymi			Materiał izolacyjny			Maksymalna wysokość ściany - h ¹⁾	Izolacyjność akustyczna ³⁾			Ciężar zabudowy	Klasa odporności ogniowej ²⁾	Kategoria użytkowania	System specjalny
			Nida	Nida	Grubość [mm]	Pod względem izolacyjności akustycznej	Pod względem odporności ogniowej	W zakresie odporności ogniowej		Rw [dB]	R _a [dB]	R _s [dB]				
SYSTEM ŚCIAN AKUSTYCZNYCH NA DWURZĘDOWEJ KONSTRUKCJI NIDA C50, C75, C100 (NIDA PWA)																
397	155B50-PWA/Expert+Cicha typ A	C50+C50	Expert+Cicha typ A	12,5+12,5	2x50	38,0	-	-	5500	64	62	56	49,0	(R)EI60	IV	●
397	155B50-PWA/Woda+Cicha typ A	C50+C50	Woda+Cicha typ A	12,5+12,5	2x50	38,0	-	-	5500	64	62	56	49,0	(R)EI60	IV	●
397	205B75-PWA/Expert+Cicha typ A	C75+C75	Expert+Cicha typ A	12,5+12,5	2x75	38,0	-	-	6200	66 ⁴⁾	63	56	50,0	(R)EI60	IV	●
397	205B75-PWA/Woda+Cicha typ A	C75+C75	Woda+Cicha typ A	12,5+12,5	2x75	38,0	-	-	6200	66 ⁴⁾	63	56	50,0	(R)EI60	IV	●
397	255B100-PWA/Expert+Cicha typ A	C100+C100	Expert+Cicha typ A	12,5+12,5	2x100	38,0	-	-	6500	73 ⁴⁾	69	61	52,0	(R)EI60	IV	●
397	255B100-PWA/Woda+Cicha typ A	C100+C100	Woda+Cicha typ A	12,5+12,5	2x100	38,0	-	-	6500	73 ⁴⁾	69	61	52,0	(R)EI60	IV	●
397	155B50-PWA/Expert+Cicha	C50+C50	Expert + Cicha	12,5+12,5	2x50	38,0	-	-	5500	64	62	56	49,0	(R)EI90	IV	●
397	155B50-PWA/Woda+Cicha ³⁾	C50+C50	Woda + Cicha	12,5+12,5	2x50	38,0	-	-	5500	64	62	56	49,0	(R)EI90	IV	●
397	205B75-PWA/Expert+Cicha	C75+C75	Expert + Cicha	12,5+12,5	2x75	38,0	-	-	6200	66 ⁴⁾	63	56	50,0	(R)EI90	IV	●
397	205B75-PWA/Woda+Cicha ³⁾	C75+C75	Woda + Cicha	12,5+12,5	2x75	38,0	-	-	6200	66 ⁴⁾	63	56	50,0	(R)EI90	IV	●
397	255B100-PWA/Expert+Cicha	C100+C100	Expert + Cicha	12,5+12,5	2x100	38,0	-	-	6500	73 ⁴⁾	69	61	52,0	(R)EI90	IV	●
397	255B100-PWA/Woda+Cicha ³⁾	C100+C100	Woda + Cicha	12,5+12,5	2x100	38,0	-	-	6500	73 ⁴⁾	69	61	52,0	(R)EI90	IV	●
399	155B50-PWA/Cicha typ A	C50+C50	Cicha typ A	2x12,5	2x50	14,5	-	-	5500	69	67	63	56,0	(R)EI60	IV	●
399	205B75-PWA/Cicha typ A	C75+C75	Cicha typ A	2x12,5	2x75	14,5	-	-	6200	67	66	62	57,0	(R)EI60	IV	●
399	255B100-PWA/Cicha typ A	C100+C100	Cicha typ A	2x12,5	2x100	14,5	-	-	6500	70	69	64	57,0	(R)EI60	IV	●
399	155B50-PWA/Cicha	C50+C50	Cicha ³⁾	2x12,5	2x50	14,5	-	-	5500	69	67	63	56,0	(R)EI120	IV	●
399	205B75-PWA/Cicha	C75+C75	Cicha ³⁾	2x12,5	2x75	14,										



Strona	Typ ściany Nida Ściana ²⁾	Konstrukcja rusztu		Poszycie płytami gipsowymi		Materiał izolacyjny				Maksymalna wysokość ściany - h ¹⁾			Izolacyjność akustyczna			Ciężar zabudowy [kg]	Klasa odporności ogniowej [min]	Kategoria użytkownika	System specjalny
		Nida	Nida	Grubość [mm]	Pod względem izolacyjności akustycznej		Pod względem odporności ogniowej		W zakresie odporności ogniowej [mm]	R _w [dB]	R _a [dB]	R _a [dB]	R _w [dB]	R _a [dB]	R _a [dB]				
					[mm]	Gęstość [kg/m ³]	[mm]	Gęstość [kg/m ³]											
SYSTEM ŚCIAN DZIAŁOWYCH AKUSTYCZNYCH NA DWURZĘDOWEJ POJEDYNCZEJ LUB ZDWOJONEJ KONSTRUKCJI NIDA C50 (NIDA PWA)																			
403	155B50-PWA/Expert ^{4) 6)}	C50+C50	Expert	2x12,5	-	-	-	-	5500	49	44	40	37,0	(R)EI60	IV	-			
403	155B50-PWA/Expert	C50+C50	Expert	2x12,5	2x50	14,5	50	10,0	5500	62	60	55	37,0	(R)EI60	IV	-			
403	155B50-PWA/Woda ³⁾	C50+C50	Woda	2x12,5	2x50	14,5	50	10,0	5500	62	60	55	37,0	(R)EI60	IV	-			
403	155B50-PWA/Expert + Ogień+	C50+C50	Expert + Ogień Plus	12,5+12,5	-	-	-	-	5500	50	47	42	41,0	(R)EI90	IV	-			
403	155B50-PWA/Ogień+ ^{5) 6)}	C50+C50	Ogień Plus	2x12,5	-	-	-	-	5500	53	50	44	45,0	(R)EI120	IV	-			
403	155B50-PWA/Ogień+ ^{5) 6)}	C50+C50	Ogień Plus	2x12,5	2x50	10,0	50	10,0	5500	60	57	49	45,0	(R)EI120	IV	-			
403	155B50-PWA/Ogień+	C50+C50	Ogień Plus	2x12,5	2x50	14,5	50	30,0	5500	63	60	55	45,0	(R)EI120	IV	-			
403	155B50-PWA/WodaOgień+	C50+C50	Woda Ogień Plus	2x12,5	2x50	14,5	50	30,0	5500	63	60	55	45,0	(R)EI120	IV	-			
403	155B50-PWA/Twarda	C50+C50	Twarda	2x12,5	2x50	14,5	50	30,0	5500	65	63	60	56,0	(R)EI120	IV	●			
403	155B50-PWA/Hydro	C50+C50	Hydro	2x12,5	2x50	14,5	50	50,0	5500	63	60	55	48,0	(R)EI120	IV	●			
403	155B50-PWA/Cicha	C50+C50	Cicha	2x12,5	2x50	14,5	50	30,0	5500	69	67	63	56,0	(R)EI120	IV	-			
405	155BB50-PWA/Expert ⁴⁾	2xC50+2xC50	Expert	2x12,5	-	-	-	-	6330	-	-	-	39,0	(R)EI60	IV	-			
405	155BB50-PWA/Expert	2xC50+2xC50	Expert	2x12,5	-	-	50	10,0	6330	-	-	-	39,0	(R)EI60	IV	-			
405	155BB50-PWA/Woda ³⁾	2xC50+2xC50	Woda	2x12,5	-	-	50	10,0	6330	-	-	-	39,0	(R)EI60	IV	-			
405	155BB50-PWA/Expert + Ogień+	2xC50+2xC50	Expert + Ogień Plus	12,5+12,5	-	-	-	-	6330	-	-	-	43,0	(R)EI90	IV	-			
405	155BB50-PWA/Ogień+ ⁵⁾	2xC50+2xC50	Ogień Plus	2x12,5	-	-	-	-	6330	-	-	-	47,0	(R)EI120	IV	-			
405	155BB50-PWA/Ogień+ ⁵⁾	2xC50+2xC50	Ogień Plus	2x12,5	-	-	50	10,0	6330	-	-	-	47,0	(R)EI120	IV	-			
405	155BB50-PWA/Ogień+	2xC50+2xC50	Ogień Plus	2x12,5	-	-	50	30,0	6330	-	-	-	47,0	(R)EI120	IV	-			
405	155BB50-PWA/WodaOgień+	2xC50+2xC50	Woda Ogień Plus	2x12,5	-	-	50	30,0	6330	-	-	-	47,0	(R)EI120	IV	-			
405	155BB50-PWA/Twarda	2xC50+2xC50	Twarda	2x12,5	-	-	50	30,0	6330	-	-	-	59,0	(R)EI120	IV	●			
405	155BB50-PWA/Hydro	2xC50+2xC50	Hydro	2x12,5	-	-	50	50,0	6330	-	-	-	51,0	(R)EI120	IV	●			
405	155BB50-PWA/Cicha	2xC50+2xC50	Cicha	2x12,5	-	-	50	30,0	6330	-	-	-	59,0	(R)EI120	IV	-			



Strona	Typ ściany Nida Ściana ²⁾	Konstrukcja rusztu		Poszycie płytami gipsowymi		Materiał izolacyjny				Maksymalna wysokość ściany - h ¹⁾			Izolacyjność akustyczna			Ciężar zabudowy [kg]	Klasa odporności ogniowej [min]	Kategoria użytkownika	System specjalny
		Nida	Nida	Grubość [mm]	Pod względem izolacyjności akustycznej		Pod względem odporności ogniowej		W zakresie odporności ogniowej [mm]	R _w [dB]	R _a [dB]	R _a [dB]	R _w [dB]	R _a [dB]	R _a [dB]				
					[mm]	Gęstość [kg/m ³]	[mm]	Gęstość [kg/m ³]											
SYSTEM ŚCIAN DZIAŁOWYCH AKUSTYCZNYCH NA DWURZĘDOWEJ POJEDYNCZEJ LUB ZDWOJONEJ KONSTRUKCJI NIDA C75 (NIDA PWA)																			
407	205B75-PWA/Expert ^{4) 6)}	C75+C75	Expert	2x12,5	-	-	-	-	6200	50	47	43	37,0	(R)EI60	IV	-			
407	205B75-PWA/Expert	C75+C75	Expert	2x12,5	2x50	12,0	50	10,0	6200	64	62	55	37,0	(R)EI60	IV	-			
407	205B75-PWA/Woda ³⁾	C75+C75	Woda	2x12,5	2x50	12,0	50	10,0	6200	64	62	55	37,0	(R)EI60	IV	-			
407	205B75-PWA/Expert + Ogień+	C75+C75	Expert + Ogień Plus	12,5+12,5	-	-	-	-	6200	52	48	45	41,0	(R)EI90	IV	-			
407	205B75-PWA/Ogień+ ^{5) 6)}	C75+C75	Ogień Plus	2x12,5	-	-	-	-	6200	54	52	47	45,0	(R)EI120	IV	-			
407	205B75-PWA/Ogień+ ^{5) 6)}	C75+C75	Ogień Plus	2x12,5	2x50	10,0	50	10,0	6200	64	61	54	45,0	(R)EI120	IV	-			
407	205B75-PWA/Ogień+	C75+C75	Ogień Plus	2x12,5	2x50	12,0	50	30,0	6200	64	62	55	45,0	(R)EI120	IV	-			
407	205B75-PWA/WodaOgień+	C75+C75	Woda Ogień Plus	2x12,5	2x50	12,0	50	30,0	6200	64	62	55	45,0	(R)EI120	IV	-			
407	205B75-PWA/Twarda	C75+C75	Twarda	2x12,5	2x75	14,5	50	30,0	6200	67	66	62	57,0	(R)EI120	IV	●			
407	205B75-PWA/Hydro	C75+C75	Hydro	2x12,5	2x50	12,0	50	50,0	6200	64	62	55	49,0	(R)EI120	IV	●			
407	205B75-PWA/Cicha	C75+C75	Cicha	2x12,5	2x75	14,5	50	30,0	6200	67	66	62	57,0	(R)EI120	IV	-			
409	205BB75-PWA/Expert ⁴⁾	2xC75+2xC75	Expert	2x12,5	-	-	-	-	6500	-	-	-	41,0	(R)EI60	IV	-			
409	205BB75-PWA/Expert	2xC75+2xC75	Expert	2x12,5	-	-	50	10,0	6500	-	-	-	41,0	(R)EI60	IV	-			
409	205BB75-PWA/Woda ³⁾	2xC75+2xC75	Woda	2x12,5	-	-	50	10,0	6500	-	-	-	41,0	(R)EI60	IV	-			
409	205BB75-PWA/Expert + Ogień+	2xC75+2xC75	Expert + Ogień Plus	12,5+12,5	-	-	-	-	6500	-	-	-	45,0	(R)EI90	IV	-			
409	205BB75-PWA/Ogień+ ⁵⁾	2xC75+2xC75	Ogień Plus	2x12,5	-	-	-	-	6500	-	-	-	49,0	(R)EI120	IV	-			
409	205BB75-PWA/Ogień+ ⁵⁾	2xC75+2xC75	Ogień Plus	2x12,5	-	-	50	10,0	6500	-	-	-	49,0	(R)EI120	IV	-			
409	205BB75-PWA/Ogień+	2xC75+2xC75	Ogień Plus	2x12,5	-	-	50	30,0	6500	-	-	-	49,0	(R)EI120	IV	-			
409	205BB75-PWA/WodaOgień+	2xC75+2xC75	Woda Ogień Plus	2x12,5	-	-	50	30,0	6500	-	-	-	49,0	(R)EI120	IV	-			
409	205BB75-PWA/Twarda	2xC75+2xC75	Twarda	2x12,5	-	-	50	30,0	6500	-	-	-	60,0	(R)EI120	IV	●			
409	205BB75-PWA/Hydro	2xC75+2xC75	Hydro	2x12,5	-	-	50	50,0	6500	-	-	-	52,0	(R)EI120	IV	●			
409	205BB75-PWA/Cicha	2xC75+2xC75	Cicha	2x12,5	-	-	50	30,0	6500	-	-	-	60,0	(R)EI120	IV	-			

Dokładne wyjaśnienia przypisów znajdują się przy konkretnych systemach.



Strona	Typ ściany Nida Ściana ²⁾	Konstrukcja rusztu		Poszycie płytami gipsowymi		Materiał izolacyjny				Maksymalna wysokość ściany - h ¹⁾			Izolacyjność akustyczna			Ciężar zabudowy [kg]	Klasa odporności ogniowej [min]	Kategoria użytkownika	System specjalny
		Nida	Nida	Grubość [mm]	Pod względem izolacyjności akustycznej		Pod względem odporności ogniowej		W zakresie odporności ogniowej [mm]	R _w [dB]	R _a [dB]	R _a [dB]	R _w [dB]	R _a [dB]	R _a [dB]				
					[mm]	Gęstość [kg/m ³]	[mm]	Gęstość [kg/m ³]											
SYSTEM ŚCIAN DZIAŁOWYCH AKUSTYCZNYCH NA DWURZĘDOWEJ POJEDYNCZEJ LUB ZDWOJONEJ KONSTRUKCJI NIDA C100 (NIDA PWA)																			
411	255B100-PWA/Expert ^{4) 6)}	C100+C100	Expert	2x12,5	-	-	-	-	6500	51	48	45	38,0	(R)EI60	IV	-			
411	255B100-PWA/Expert	C100+C100	Expert	2x12,5	2x100	12,0	50	10,0	6500	67	65	58	38,0	(R)EI60	IV	-			
411	255B100-PWA/Woda ³⁾	C100+C100	Woda	2x12,5	2x100	12,0	50	10,0	6500	67	65	58	38,0	(R)EI60	IV	-			
411	255B100-PWA/Expert + Ogień+	C100+C100	Expert + Ogień Plus	12,5+12,5	-	-	-	-	6500	53	48	47	42,0	(R)EI90	IV	-			
411	255B100-PWA/Ogień+ ^{5) 6)}	C100+C100	Ogień Plus	2x12,5	-	-	-	-	6500	55	53	49	46,0	(R)EI120	IV	-			
411	255B100-PWA/Ogień+ ^{5) 6)}	C100+C100	Ogień Plus	2x12,5	2x100	10,0	50	10,0	6500	67	64	57	46,0	(R)EI120	IV	-			
411	255B100-PWA/Ogień+	C100+C100	Ogień Plus	2x12,5	2x100	12,0	50	30,0	6500	68	66	61	46,0	(R)EI120	IV	-			
411	255B100-PWA/WodaOgień+	C100+C100	Woda Ogień Plus	2x12,5	2x100	12,0	50	30,0	6500	68	66	61	46,0	(R)EI120	IV	-			
411	255B100-PWA/Twarda	C100+C100	Twarda	2x12,5	2x100	14,5	50	30,0	6500	70	69	64	57,0	(R)EI120	IV	●			
411	255B100-PWA/Hydro	C100+C100	Hydro	2x12,5	2x100	12,0	50	50,0	6500	68	66	61	49,0	(R)EI120	IV	●			
411	255B100-PWA/Cicha	C100+C100	Cicha	2x12,5	2x100	14,5	50	30,0	6500	70	69	64	57,0	(R)EI120	IV	-			
413	255BB100-PWA/Expert ⁴⁾	2xC100+2xC100	Expert	2x12,5	-	-	-	-	6500	-	-	-	42,0	(R)EI60	IV	-			
413	255BB100-PWA/Expert	2xC100+2xC100	Expert	2x12,5	-	-	50	10,0	6500	-	-	-	42,0	(R)EI60	IV	-			
413	255BB100-PWA/Woda ³⁾	2xC100+2xC100	Woda	2x12,5	-	-	50	10,0	6500	-	-	-	42,0	(R)EI60	IV	-			
413	255BB100-PWA/Expert + Ogień+	2xC100+2xC100	Expert + Ogień Plus	12,5+12,5	-	-	-	-	6500	-	-	-	46,0	(R)EI90	IV	-			
413	255BB100-PWA/Ogień+ ⁵⁾	2xC100+2xC100	Ogień Plus	2x12,5	-	-	-	-	6500	-	-	-	50,0	(R)EI120	IV	-			
413																			



Strona	Typ ściany Nida Ściana ²⁾	Konstrukcja rusztu			Materiał izolacyjny				Maksymalna wysokość ściany - h ¹⁾	Izolacyjność akustyczna			Ciężar zabudowy [kg]	Klasa odporności ogniowej [min]	Kategoria użytkowania	System specjalny	
		Nida	Nida	Grubość [mm]	Pod względem izolacyjności akustycznej		Pod względem odporności ogniowej			W zakresie odporności ogniowej [mm]	R _w [dB]	R _a [dB]					R _a [dB]
					[mm]	Gęstość [kg/m ³]	[mm]	Gęstość [kg/m ³]									
SYSTEM ŚCIAN DZIAŁOWYCH NA DWURZĘDOWEJ POJEDYNCZEJ LUB ZDWOJONEJ KONSTRUKCJI NOŚNEJ NIDA C50 (DYLATACJA 10 MM)																	
421	160D50/Expert ^{4) 6)}	C50+C50	Expert	2x12,5	-	-	-	-	4500	49	44	40	37,0	(R)EI60	IV	-	
421	160D50/Expert	C50+C50	Expert	2x12,5	2x50	14,5	50	10,0	4500	62	60	55	37,0	(R)EI60	IV	-	
421	160D50/Woda ³⁾	C50+C50	Woda	2x12,5	2x50	14,5	50	10,0	4500	62	60	55	37,0	(R)EI60	IV	-	
421	160D50/Expert + Ogień+	C50+C50	Expert + Ogień Plus	12,5+12,5	-	-	-	-	4500	50	47	42	41,0	(R)EI90	IV	-	
421	160D50/Ogień ^{5) 6)}	C50+C50	Ogień Plus	2x12,5	-	-	-	-	4500	53	50	44	45,0	(R)EI120	IV	-	
421	160D50/Ogień ^{5) 6)}	C50+C50	Ogień Plus	2x12,5	2x50	10,0	50	10,0	4500	60	57	49	45,0	(R)EI120	IV	-	
421	160D50/Ogień+	C50+C50	Ogień Plus	2x12,5	2x50	12,0	50	30,0	4500	62	60	55	45,0	(R)EI120	IV	-	
421	160D50/WodaOgień+	C50+C50	Woda Ogień Plus	2x12,5	2x50	12,0	50	30,0	4500	62	60	55	45,0	(R)EI120	IV	-	
421	160D50/Twarda	C50+C50	Twarda	2x12,5	2x50	14,5	50	30,0	4500	65	63	60	56,0	(R)EI120	IV	●	
421	160D50/Hydro	C50+C50	Hydro	2x12,5	2x50	12,0	50	50,0	4500	62	60	55	48,0	(R)EI120	IV	●	
421	160D50/Cicha	C50+C50	Cicha	2x12,5	2x50	14,5	50	30,0	4500	69	67	63	56,0	(R)EI120	IV	-	
423	160DD50/Expert ⁴⁾	2xC50+2xC50	Expert	2x12,5	-	-	-	-	5500	-	-	-	39,0	(R)EI60	IV	-	
423	160DD50/Expert	2xC50+2xC50	Expert	2x12,5	-	-	50	10,0	5500	-	-	-	39,0	(R)EI60	IV	-	
423	160DD50/Woda ³⁾	2xC50+2xC50	Woda	2x12,5	-	-	50	10,0	5500	-	-	-	39,0	(R)EI60	IV	-	
423	160DD50/Expert + Ogień+	2xC50+2xC50	Expert + Ogień Plus	12,5+12,5	-	-	-	-	5500	-	-	-	43,0	(R)EI90	IV	-	
423	160DD50/Ogień ⁵⁾	2xC50+2xC50	Ogień Plus	2x12,5	-	-	-	-	5500	-	-	-	47,0	(R)EI120	IV	-	
423	160DD50/Ogień ⁵⁾	2xC50+2xC50	Ogień Plus	2x12,5	-	-	50	10,0	5500	-	-	-	47,0	(R)EI120	IV	-	
423	160DD50/Ogień+	2xC50+2xC50	Ogień Plus	2x12,5	-	-	50	30,0	5500	-	-	-	47,0	(R)EI120	IV	-	
423	160DD50/WodaOgień+	2xC50+2xC50	Woda Ogień Plus	2x12,5	-	-	50	30,0	5500	-	-	-	47,0	(R)EI120	IV	-	
423	160DD50/Twarda	2xC50+2xC50	Twarda	2x12,5	-	-	50	30,0	5500	-	-	-	59,0	(R)EI120	IV	●	
423	160DD50/Hydro	2xC50+2xC50	Hydro	2x12,5	-	-	50	50,0	5500	-	-	-	51,0	(R)EI120	IV	●	
423	160DD50/Cicha	2xC50+2xC50	Cicha	2x12,5	-	-	50	30,0	5500	-	-	-	59,0	(R)EI120	IV	-	



Strona	Typ ściany Nida Ściana ²⁾	Konstrukcja rusztu			Materiał izolacyjny				Maksymalna wysokość ściany - h ¹⁾	Izolacyjność akustyczna			Ciężar zabudowy [kg]	Klasa odporności ogniowej [min]	Kategoria użytkowania	System specjalny	
		Nida	Nida	Grubość [mm]	Pod względem izolacyjności akustycznej		Pod względem odporności ogniowej			W zakresie odporności ogniowej [mm]	R _w [dB]	R _a [dB]					R _a [dB]
					[mm]	Gęstość [kg/m ³]	[mm]	Gęstość [kg/m ³]									
SYSTEM ŚCIAN DZIAŁOWYCH NA DWURZĘDOWEJ POJEDYNCZEJ LUB ZDWOJONEJ KONSTRUKCJI NOŚNEJ NIDA C75 (DYLATACJA 10 MM)																	
425	210D75/Expert ^{4) 6)}	C75+C75	Expert	2x12,5	-	-	-	-	6000	50	47	43	37,0	(R)EI60	IV	-	
425	210D75/Expert	C75+C75	Expert	2x12,5	2x50	12,0	50	10,0	6000	64	62	55	37,0	(R)EI60	IV	-	
425	210D75/Woda ³⁾	C75+C75	Woda	2x12,5	2x50	12,0	50	10,0	6000	64	62	55	37,0	(R)EI60	IV	-	
425	210D75/Expert + Ogień+	C75+C75	Expert + Ogień Plus	12,5+12,5	-	-	-	-	6000	52	48	45	41,0	(R)EI90	IV	-	
425	210D75/Ogień ^{5) 6)}	C75+C75	Ogień Plus	2x12,5	-	-	-	-	6000	54	52	47	45,0	(R)EI120	IV	-	
425	210D75/Ogień ^{5) 6)}	C75+C75	Ogień Plus	2x12,5	2x50	10,0	50	10,0	6000	64	61	54	45,0	(R)EI120	IV	-	
425	210D75/Ogień+	C75+C75	Ogień Plus	2x12,5	2x50	12,0	50	30,0	6000	64	62	55	45,0	(R)EI120	IV	-	
425	210D75/WodaOgień+	C75+C75	Woda Ogień Plus	2x12,5	2x50	12,0	50	30,0	6000	64	62	55	45,0	(R)EI120	IV	-	
425	210D75/Twarda	C75+C75	Twarda	2x12,5	2x75	14,5	50	30,0	6000	67	66	62	57,0	(R)EI120	IV	●	
425	210D75/Hydro	C75+C75	Hydro	2x12,5	2x50	12,0	50	50,0	6000	64	62	55	49,0	(R)EI120	IV	●	
425	210D75/Cicha	C75+C75	Cicha	2x12,5	2x75	14,5	50	30,0	6000	67	66	62	57,0	(R)EI120	IV	-	
427	210DD75/Expert ⁴⁾	2xC75+2xC75	Expert	2x12,5	-	-	-	-	6500	-	-	-	41,0	(R)EI60	IV	-	
427	210DD75/Expert	2xC75+2xC75	Expert	2x12,5	-	-	50	10,0	6500	-	-	-	41,0	(R)EI60	IV	-	
427	210DD75/Woda ³⁾	2xC75+2xC75	Woda	2x12,5	-	-	50	10,0	6500	-	-	-	41,0	(R)EI60	IV	-	
427	210DD75/Expert + Ogień+	2xC75+2xC75	Expert + Ogień Plus	12,5+12,5	-	-	-	-	6500	-	-	-	45,0	(R)EI90	IV	-	
427	210DD75/Ogień ⁵⁾	2xC75+2xC75	Ogień Plus	2x12,5	-	-	-	-	6500	-	-	-	49,0	(R)EI120	IV	-	
427	210DD75/Ogień ⁵⁾	2xC75+2xC75	Ogień Plus	2x12,5	-	-	50	10,0	6500	-	-	-	49,0	(R)EI120	IV	-	
427	210DD75/Ogień+	2xC75+2xC75	Ogień Plus	2x12,5	-	-	50	30,0	6500	-	-	-	49,0	(R)EI120	IV	-	
427	210DD75/WodaOgień+	2xC75+2xC75	Woda Ogień Plus	2x12,5	-	-	50	30,0	6500	-	-	-	49,0	(R)EI120	IV	-	
427	210DD75/Twarda	2xC75+2xC75	Twarda	2x12,5	-	-	50	30,0	6500	-	-	-	60,0	(R)EI120	IV	●	
427	210DD75/Hydro	2xC75+2xC75	Hydro	2x12,5	-	-	50	50,0	6500	-	-	-	52,0	(R)EI120	IV	●	
427	210DD75/Cicha	2xC75+2xC75	Cicha	2x12,5	-	-	50	30,0	6500	-	-	-	60,0	(R)EI120	IV	-	

Dokładne wyjaśnienia przypisów znajdują się przy konkretnych systemach.



Strona	Typ ściany Nida Ściana ²⁾	Konstrukcja rusztu			Materiał izolacyjny				Maksymalna wysokość ściany - h ¹⁾	Izolacyjność akustyczna			Ciężar zabudowy [kg]	Klasa odporności ogniowej [min]	Kategoria użytkowania	System specjalny	
		Nida	Nida	Grubość [mm]	Pod względem izolacyjności akustycznej		Pod względem odporności ogniowej			W zakresie odporności ogniowej [mm]	R _w [dB]	R _a [dB]					R _a [dB]
					[mm]	Gęstość [kg/m ³]	[mm]	Gęstość [kg/m ³]									
SYSTEM ŚCIAN DZIAŁOWYCH NA DWURZĘDOWEJ POJEDYNCZEJ LUB ZDWOJONEJ KONSTRUKCJI NOŚNEJ NIDA C100 (DYLATACJA 10 MM)																	
429	260D100/Expert ^{4) 6)}	C100+C100	Expert	2x12,5	-	-	-	-	6500	51	48	45	38,0	(R)EI60	IV	-	
429	260D100/Expert	C100+C100	Expert	2x12,5	2x100	12,0	50	10,0	6500	67	65	58	38,0	(R)EI60	IV	-	
429	260D100/Woda ³⁾	C100+C100	Woda	2x12,5	2x100	12,0	50	10,0	6500	67	65	58	38,0	(R)EI60	IV	-	
429	260D100/Expert + Ogień+	C100+C100	Expert + Ogień Plus	12,5+12,5	-	-	-	-	6500	53	48	47	42,0	(R)EI90	IV	-	
429	260D100/Ogień ^{5) 6)}	C100+C100	Ogień Plus	2x12,5	-	-	-	-	6500	55	53	49	46,0	(R)EI120	IV	-	
429	260D100/Ogień ^{5) 6)}	C100+C100	Ogień Plus	2x12,5	2x100	10,0	50	10,0	6500	67	64	57	46,0	(R)EI120	IV	-	
429	260D100/Ogień+	C100+C100	Ogień Plus	2x12,5	2x100	12,0	50	30,0	6500	68	66	61	46,0	(R)EI120	IV	-	
429	260D100/WodaOgień+	C100+C100	Woda Ogień Plus	2x12,5	2x100	12,0	50	30,0	6500	68	66	61	46,0	(R)EI120	IV	-	
429	260D100/Twarda	C100+C100	Twarda	2x12,5	2x100	14,5	50	30,0	6500	70	69	64	57,0	(R)EI120	IV	●	
429	260D100/Hydro	C100+C100	Hydro	2x12,5	2x100	12,0	50	50,0	6500	68	66	61	49,0	(R)EI120	IV	●	
429	260D100/Cicha	C100+C100	Cicha	2x12,5	2x100	14,5	50	30,0	6500	70	69	64	57,0	(R)EI120	IV	-	
431	260DD100/Expert ⁴⁾	2xC100+2xC100	Expert	2x12,5	-	-	-	-	6500	-	-	-	42,0	(R)EI60	IV	-	
431	260DD100/Expert	2xC100+2xC100	Expert	2x12,5	-	-	50	10,0	6500	-	-	-	42,0	(R)EI60	IV	-	
431	260DD100/Woda ³⁾	2xC100+2xC100	Woda	2x12,5	-	-	50	10,0	6500	-	-	-	42,0	(R)EI60	IV	-	
431	260DD100/Expert + Ogień+	2xC100+2xC100	Expert + Ogień Plus	12,5+12,5	-	-	-	-	6500	-	-	-	46,0	(R)EI90	IV	-	
431	260DD100/Ogień ⁵⁾	2xC100+2xC100	Ogień Plus	2x12,5	-	-	-	-	6500	-	-	-	50,0	(R)EI120	IV	-	
431	260DD100/Ogień ⁵⁾	2xC100+2xC100	Ogień Plus	2x12,5	-	-	50	10,0	6500	-	-	-	50,0	(R)EI120	IV	-	
431	260DD100/Ogień+	2xC100+2xC100	Ogień Plus	2x12,5	-	-	50	30,0	6500	-	-	-	50,0	(R)EI120	IV	-	
431	260DD100/WodaOgień+	2															



Strona	Typ ściany Nida Ściana ²⁾	Konstrukcja rusztu		Poszycie płytami gipsowymi				Materiał izolacyjny				Maksymalna wysokość ściany - h ¹⁾	Izolacyjność akustyczna			Ciężar zabudowy [kg]	Klasa odporności ogniowej [min]	Kategoria użytkowania	System specjalny
		Nida	Nida	Grubość [mm]	Pod względem izolacyjności akustycznej		Pod względem odporności ogniowej		W zakresie odporności ogniowej	Rw [dB]	R _a [dB]		R _s [dB]						
					[mm]	Gęstość [kg/m ³]	[mm]	Gęstość [kg/m ³]						[mm]					
SYSTEM ŚCIAN DZIAŁOWYCH AKUSTYCZNYCH NA DWURZĘDOWEJ POJEDYNCZEJ LUB ZDWOJONEJ KONSTRUKCJI NOŚNEJ NIDA C50 (DYLATACJA 10 MM) NIDA PWA																			
435	160D50-PWA/Expert ^{4) 6)}	C50+C50	Expert	2x12,5	-	-	-	-	5560	49	44	40	37,0	(R)EI60	IV	-			
435	160D50-PWA/Expert	C50+C50	Expert	2x12,5	2x50	14,5	50	10,0	5560	62	60	55	37,0	(R)EI60	IV	-			
435	160D50-PWA/Woda ³⁾	C50+C50	Woda	2x12,5	2x50	14,5	50	10,0	5560	62	60	55	37,0	(R)EI60	IV	-			
435	160D50-PWA/Expert + Ogień+	C50+C50	Expert + Ogień Plus	12,5+12,5	-	-	-	-	5560	50	47	42	41,0	(R)EI90	IV	-			
435	160D50-PWA/Ogień+ ^{5) 6)}	C50+C50	Ogień Plus	2x12,5	-	-	-	-	5560	53	50	44	45,0	(R)EI120	IV	-			
435	160D50-PWA/Ogień+ ^{5) 6)}	C50+C50	Ogień Plus	2x12,5	2x50	10,0	50	10,0	5560	60	57	49	45,0	(R)EI120	IV	-			
435	160D50-PWA/Ogień+	C50+C50	Ogień Plus	2x12,5	2x50	14,5	50	30,0	5560	63	60	55	45,0	(R)EI120	IV	-			
435	160D50-PWA/WodaOgień+	C50+C50	Woda Ogień Plus	2x12,5	2x50	14,5	50	30,0	5560	63	60	55	45,0	(R)EI120	IV	-			
435	160D50-PWA/Twarda	C50+C50	Twarda	2x12,5	2x50	14,5	50	30,0	5560	65	63	60	56,0	(R)EI120	IV	●			
435	160D50-PWA/Hydro	C50+C50	Hydro	2x12,5	2x50	14,5	50	50,0	5560	63	60	55	48,0	(R)EI120	IV	●			
435	160D50-PWA/Cicha	C50+C50	Cicha	2x12,5	2x50	14,5	50	30,0	5560	69	67	63	56,0	(R)EI120	IV	-			
437	160DD50-PWA/Expert ⁴⁾	2xC50+2xC50	Expert	2x12,5	-	-	-	-	6390	-	-	-	39,0	(R)EI60	IV	-			
437	160DD50-PWA/Expert	2xC50+2xC50	Expert	2x12,5	-	-	50	10,0	6390	-	-	-	39,0	(R)EI60	IV	-			
437	160DD50-PWA/Woda ³⁾	2xC50+2xC50	Woda	2x12,5	-	-	50	10,0	6390	-	-	-	39,0	(R)EI60	IV	-			
437	160DD50-PWA/Expert + Ogień+	2xC50+2xC50	Expert + Ogień Plus	12,5+12,5	-	-	-	-	6390	-	-	-	43,0	(R)EI90	IV	-			
437	160DD50-PWA/Ogień+ ⁵⁾	2xC50+2xC50	Ogień Plus	2x12,5	-	-	-	-	6390	-	-	-	47,0	(R)EI120	IV	-			
437	160DD50-PWA/Ogień+ ⁵⁾	2xC50+2xC50	Ogień Plus	2x12,5	-	-	50	10,0	6390	-	-	-	47,0	(R)EI120	IV	-			
437	160DD50-PWA/Ogień+	2xC50+2xC50	Ogień Plus	2x12,5	-	-	50	30,0	6390	-	-	-	47,0	(R)EI120	IV	-			
437	160DD50-PWA/WodaOgień+	2xC50+2xC50	Woda Ogień Plus	2x12,5	-	-	50	30,0	6390	-	-	-	47,0	(R)EI120	IV	-			
437	160DD50-PWA/Twarda	2xC50+2xC50	Twarda	2x12,5	-	-	50	30,0	6390	-	-	-	59,0	(R)EI120	IV	●			
437	160DD50-PWA/Hydro	2xC50+2xC50	Hydro	2x12,5	-	-	50	50,0	6390	-	-	-	51,0	(R)EI120	IV	●			
437	160DD50-PWA/Cicha	2xC50+2xC50	Cicha	2x12,5	-	-	50	30,0	6390	-	-	-	59,0	(R)EI120	IV	-			



Strona	Typ ściany Nida Ściana ²⁾	Konstrukcja rusztu		Poszycie płytami gipsowymi				Materiał izolacyjny				Maksymalna wysokość ściany - h ¹⁾	Izolacyjność akustyczna			Ciężar zabudowy [kg]	Klasa odporności ogniowej [min]	Kategoria użytkowania	System specjalny
		Nida	Nida	Grubość [mm]	Pod względem izolacyjności akustycznej		Pod względem odporności ogniowej		W zakresie odporności ogniowej	Rw [dB]	R _a [dB]		R _s [dB]						
					[mm]	Gęstość [kg/m ³]	[mm]	Gęstość [kg/m ³]						[mm]					
SYSTEM ŚCIAN DZIAŁOWYCH AKUSTYCZNYCH NA DWURZĘDOWEJ POJEDYNCZEJ LUB ZDWOJONEJ KONSTRUKCJI NOŚNEJ NIDA C100 (DYLATACJA 10 MM) NIDA PWA																			
443	260D100-PWA/Expert ^{4) 6)}	C100+C100	Expert	2x12,5	-	-	-	-	6500	51	48	45	38,0	(R)EI60	IV	-			
443	260D100-PWA/Expert	C100+C100	Expert	2x12,5	2x100	12,0	50	10,0	6500	67	65	58	38,0	(R)EI60	IV	-			
443	260D100-PWA/Woda ³⁾	C100+C100	Woda	2x12,5	2x100	12,0	50	10,0	6500	67	65	58	38,0	(R)EI60	IV	-			
443	260D100-PWA/Expert + Ogień+	C100+C100	Expert + Ogień Plus	12,5+12,5	-	-	-	-	6500	53	48	47	42,0	(R)EI90	IV	-			
443	260D100-PWA/Ogień+ ^{5) 6)}	C100+C100	Ogień Plus	2x12,5	-	-	-	-	6500	55	53	49	46,0	(R)EI120	IV	-			
443	260D100-PWA/Ogień+ ^{5) 6)}	C100+C100	Ogień Plus	2x12,5	2x100	10,0	50	10,0	6500	67	64	57	46,0	(R)EI120	IV	-			
443	260D100-PWA/Ogień+	C100+C100	Ogień Plus	2x12,5	2x100	12,0	50	30,0	6500	68	66	61	46,0	(R)EI120	IV	-			
443	260D100-PWA/WodaOgień+	C100+C100	Woda Ogień Plus	2x12,5	2x100	12,0	50	30,0	6500	68	66	61	46,0	(R)EI120	IV	-			
443	260D100-PWA/Twarda	C100+C100	Twarda	2x12,5	2x100	14,5	50	30,0	6500	70	69	64	57,0	(R)EI120	IV	●			
443	260D100-PWA/Hydro	C100+C100	Hydro	2x12,5	2x100	12,0	50	50,0	6500	68	66	61	49,0	(R)EI120	IV	●			
443	260D100-PWA/Cicha	C100+C100	Cicha	2x12,5	2x100	14,5	50	30,0	6500	70	69	64	57,0	(R)EI120	IV	-			
445	260DD100-PWA/Expert ⁴⁾	2xC100+2xC100	Expert	2x12,5	-	-	-	-	6500	-	-	-	42,0	(R)EI60	IV	-			
445	260DD100-PWA/Expert	2xC100+2xC100	Expert	2x12,5	-	-	50	10,0	6500	-	-	-	42,0	(R)EI60	IV	-			
445	260DD100-PWA/Woda ³⁾	2xC100+2xC100	Woda	2x12,5	-	-	50	10,0	6500	-	-	-	42,0	(R)EI60	IV	-			
445	260DD100-PWA/Expert + Ogień+	2xC100+2xC100	Expert + Ogień Plus	12,5+12,5	-	-	-	-	6500	-	-	-	46,0	(R)EI90	IV	-			
445	260DD100-PWA/Ogień+ ⁵⁾	2xC100+2xC100	Ogień Plus	2x12,5	-	-	-	-	6500	-	-	-	50,0	(R)EI120	IV	-			
445	260DD100-PWA/Ogień+ ⁵⁾	2xC100+2xC100	Ogień Plus	2x12,5	-	-	50	10,0	6500	-	-	-	50,0	(R)EI120	IV	-			
445	260DD100-PWA/Ogień+	2xC100+2xC100	Ogień Plus	2x12,5	-	-	50	30,0	6500	-	-	-	50,0	(R)EI120	IV	-			
445	260DD100-PWA/WodaOgień+	2xC100+2xC100	Woda Ogień Plus	2x12,5	-	-	50	30,0	6500	-	-	-	50,0	(R)EI120	IV	-			
445	260DD100-PWA/Twarda	2xC100+2xC100	Twarda	2x12,5	-	-	50	30,0	6500	-	-	-	61,0	(R)EI120	IV	●			
445	260DD100-PWA/Hydro	2xC100+2xC100	Hydro	2x12,5	-	-	50	50,0	6500	-	-	-	53,0	(R)EI120	IV	●			
445	260DD100-PWA/Cicha	2xC100+2xC100	Cicha	2x12,5	-	-	50	30,0	6500	-	-	-	61,0	(R)EI120	IV	-			



Strona	Typ ściany Nida Ściana ²⁾	Konstrukcja rusztu		Poszycie płytami gipsowymi				Materiał izolacyjny				Maksymalna wysokość ściany - h ¹⁾	Izolacyjność akustyczna			Ciężar zabudowy [kg]	Klasa odporności ogniowej [min]	Kategoria użytkowania	System specjalny
		Nida	Nida	Grubość [mm]	Pod względem izolacyjności akustycznej		Pod względem odporności ogniowej		W zakresie odporności ogniowej	Rw [dB]	R _a [dB]		R _s [dB]						
					[mm]	Gęstość [kg/m ³]	[mm]	Gęstość [kg/m ³]						[mm]					
SYSTEM ŚCIAN DZIAŁOWYCH AKUSTYCZNYCH NA DWURZĘDOWEJ POJEDYNCZEJ LUB ZDWOJONEJ KONSTRUKCJI NOŚNEJ NIDA C75 (DYLATACJA 10 MM) NIDA PWA																			
439	210D75-PWA/Expert ^{4) 6)}	C75+C75	Expert	2x12,5	-	-	-	-	6260	50	47	43	37,0	(R)EI60	IV	-			
439	210D75-PWA/Expert	C75+C75	Expert	2x12,5	2x50	12	50	10	6260	64	62	55	37,0	(R)EI60	IV	-			
439	210D75-PWA/Woda ³⁾	C75+C75	Woda	2x12,5	2x50	12	50	10	6260	64	62	55	37,0	(R)EI60	IV	-			
439	210D75-PWA/Expert + Ogień+	C75+C75	Expert + Ogień Plus	12,5+12,5	-	-	-	-	6260	52	48	45	41,0	(R)EI90	IV	-			
439	210D75-PWA/Ogień+ ^{5) 6)}	C75+C75	Ogień Plus	2x12,5	-	-	-	-	6260	54	52	47	45,0	(R)EI120	IV	-			
439	210D75-PWA/Ogień+ ^{5) 6)}	C75+C75	Ogień Plus	2x12,5	2x75	10	50	10	6260	64	61	54	45,0	(R)EI120	IV	-			
439	210D75-PWA/Ogień+	C75+C75	Ogień Plus	2x12,5	2x50	12	50	30	6260	64	62	55	45,0	(R)EI120	IV	-			
439	210D75-PWA/WodaOgień+	C75+C75	Woda Ogień Plus	2x12,5	2x50	12	50	30	6260	64	62	55	45,0	(R)EI120	IV	-			
439	210D75-PWA/Twarda	C75+C75	Twarda	2x12,5	2x75	14,5	50	30	6260	67	66	62	57,0	(R)EI120	IV	●			
439	210D75-PWA/Hydro	C75+C75	Hydro	2x12,5	2x50	12	50	50	6260	64	62	55	49,0	(R)EI120	IV	●			
439	210D75-PWA/Cicha	C75+C75	Cicha	2x12,5	2x75	14,5	50	30	6260	67	66	62	57,0	(R)EI120	IV	-			
441	210DD75-PWA/Expert ⁴⁾	2xC75+2xC75	Expert	2x12,5	-	-	-	-	6500	-	-	-	41,0	(R)EI60	IV	-			
441	210DD75-PWA/Expert	2xC75+2xC75	Expert	2x12,5	-	-	50	10	6500	-	-	-	41,0	(R)EI60	IV	-			
441	210DD75-PWA/Woda ³⁾	2xC75+2xC75	Woda	2x12,5	-	-	50	10	6500	-	-	-	41,0	(R)EI60	IV	-			
441	210DD75-PWA/Expert + Ogień+	2xC75+2xC75	Expert + Ogień Plus	12,5+12,5	-	-	-	-	6500	-	-	-	45,0	(R)EI90	IV	-			
441	210DD75-PWA/Ogień+ ⁵⁾	2xC75+2xC75	Ogień Plus	2x12,5	-	-	-	-	6500	-	-	-	49,0	(R)EI120	IV	-			
441	210DD75-PWA/Ogień+ ⁵⁾	2xC75+2xC75	Ogień Plus	2x12,5	-	-	50	10	6500	-	-	-	49,0	(R)EI120	IV	-			
441	210DD75-PWA/Ogień+	2xC75+2xC75	Ogień Plus	2x12,5	-	-	50	30	6500	-	-	-	49,0	(R)EI120	IV	-			
441	210DD75-PWA/WodaOgień+	2xC75+2xC75	Woda Ogień Plus	2x12,5	-	-	50	30											



Strona	Typ ściany Nida Ściana ²⁾	Konstrukcja rusztu			Materiał izolacyjny				Maksymalna wysokość ściany - h ¹⁾	Izolacyjność akustyczna			Ciężar zabudowy [kg]	Klasa odporności ogniowej [min]	Kategoria użytkowania	System specjalny	
		Nida	Nida	Grubość [mm]	Pod względem izolacyjności akustycznej		Pod względem odporności ogniowej			W zakresie odporności ogniowej	R _w [dB]	R _a [dB]					R _{a25} [dB]
					[mm]	Gęstość [kg/m ³]	[mm]	Gęstość [kg/m ³]									
SYSTEM ŚCIAN DZIAŁOWYCH NA DWURZĘDOWEJ POJEDYNCZEJ I ZDWOJONEJ KONSTRUKCJI NOŚNEJ NIDA C50 (ŚCIANY INSTALACYJNE)																	
453	150C50/Expert ^{4) 6)}	C50+C50	Expert	2x12,5	-	-	-	-	4500	47	44	38	37,0	(R)EI60	IV	-	
453	150C50/Expert	C50+C50	Expert	2x12,5	2x50	12,0	50	10,0	4500	59	57	51	37,0	(R)EI60	IV	-	
453	150C50/Woda ³⁾	C50+C50	Woda	2x12,5	2x50	12,0	50	10,0	4500	59	57	51	37,0	(R)EI60	IV	-	
453	150C50/Expert + Ogień+	C50+C50	Expert + Ogień Plus	12,5+12,5	-	-	-	-	4500	49	45	40	41,0	(R)EI90	IV	-	
453	150C50/Ogień+ ^{5) 6)}	C50+C50	Ogień Plus	2x12,5	-	-	-	-	4500	50	48	42	45,0	(R)EI120	IV	-	
453	150C50/Ogień+ ^{5) 6)}	C50+C50	Ogień Plus	2x12,5	2x50	10,0	50	10,0	4500	56	53	47	45,0	(R)EI120	IV	-	
453	150C50/Ogień+ ^{5) 6)}	C50+C50	Ogień Plus	2x12,5	2x50	12,0	50	30,0	4500	60	58	54	45,0	(R)EI120	IV	-	
453	150C50/WodaOgień+	C50+C50	Woda Ogień Plus	2x12,5	2x50	12,0	50	30,0	4500	60	58	54	45,0	(R)EI120	IV	-	
453	150C50/Twarda	C50+C50	Twarda	2x12,5	2x50	12,0	50	30,0	4500	60	58	54	56,0	(R)EI120	IV	●	
453	150C50/Hydro	C50+C50	Hydro	2x12,5	2x50	12,0	50	50,0	4500	60	58	54	48,0	(R)EI120	IV	●	
453	150C50/Cicha	C50+C50	Cicha	2x12,5	2x50	12,0	50	30,0	4500	60	58	54	56,0	(R)EI120	IV	-	
455	150CC50/Expert ⁴⁾	2xC50+2xC50	Expert	2x12,5	-	-	-	-	4750	-	-	-	39,0	(R)EI60	IV	-	
455	150CC50/Expert	2xC50+2xC50	Expert	2x12,5	-	-	50	10,0	4750	-	-	-	39,0	(R)EI60	IV	-	
455	150CC50/Woda ³⁾	2xC50+2xC50	Woda	2x12,5	-	-	50	10,0	4750	-	-	-	39,0	(R)EI60	IV	-	
455	150CC50/Expert + Ogień+	2xC50+2xC50	Expert + Ogień Plus	12,5+12,5	-	-	-	-	4750	-	-	-	43,0	(R)EI90	IV	-	
455	150CC50/Ogień+ ⁵⁾	2xC50+2xC50	Ogień Plus	2x12,5	-	-	-	-	4750	-	-	-	47,0	(R)EI120	IV	-	
455	150CC50/Ogień+ ⁵⁾	2xC50+2xC50	Ogień Plus	2x12,5	-	-	50	10,0	4750	-	-	-	47,0	(R)EI120	IV	-	
455	150CC50/Ogień+	2xC50+2xC50	Ogień Plus	2x12,5	-	-	50	30,0	4750	-	-	-	47,0	(R)EI120	IV	-	
455	150CC50/WodaOgień+	2xC50+2xC50	Woda Ogień Plus	2x12,5	-	-	50	30,0	4750	-	-	-	47,0	(R)EI120	IV	-	
455	150CC50/Twarda	2xC50+2xC50	Twarda	2x12,5	-	-	50	30,0	4750	-	-	-	59,0	(R)EI120	IV	●	
455	150CC50/Hydro	2xC50+2xC50	Hydro	2x12,5	-	-	50	50,0	4750	-	-	-	51,0	(R)EI120	IV	●	
455	150CC50/Cicha	2xC50+2xC50	Cicha	2x12,5	-	-	50	30,0	4750	-	-	-	59,0	(R)EI120	IV	-	



Strona	Typ ściany Nida Ściana ²⁾	Konstrukcja rusztu			Materiał izolacyjny				Maksymalna wysokość ściany - h ¹⁾	Izolacyjność akustyczna			Ciężar zabudowy [kg]	Klasa odporności ogniowej [min]	Kategoria użytkowania	System specjalny	
		Nida	Nida	Grubość [mm]	Pod względem izolacyjności akustycznej		Pod względem odporności ogniowej			W zakresie odporności ogniowej	R _w [dB]	R _a [dB]					R _{a25} [dB]
					[mm]	Gęstość [kg/m ³]	[mm]	Gęstość [kg/m ³]									
SYSTEM ŚCIAN DZIAŁOWYCH NA DWURZĘDOWEJ POJEDYNCZEJ I ZDWOJONEJ KONSTRUKCJI NOŚNEJ NIDA C75 (ŚCIANY INSTALACYJNE)																	
457	200C75/Expert ^{4) 6)}	C75+C75	Expert	2x12,5	-	-	-	-	6000	49	46	41	37,0	(R)EI60	IV	-	
457	200C75/Expert	C75+C75	Expert	2x12,5	2x50	12,0	50	10,0	6000	61	59	54	37,0	(R)EI60	IV	-	
457	200C75/Woda ³⁾	C75+C75	Woda	2x12,5	2x50	12,0	50	10,0	6000	61	59	54	37,0	(R)EI60	IV	-	
457	200C75/Expert + Ogień+	C75+C75	Expert + Ogień Plus	12,5+12,5	-	-	-	-	6000	50	47	43	41,0	(R)EI90	IV	-	
457	200C75/Ogień+ ^{5) 6)}	C75+C75	Ogień Plus	2x12,5	-	-	-	-	6000	52	50	45	45,0	(R)EI120	IV	-	
457	200C75/Ogień+ ^{5) 6)}	C75+C75	Ogień Plus	2x12,5	2x50	10,0	50	10,0	6000	58	55	50	45,0	(R)EI120	IV	-	
457	200C75/Ogień+	C75+C75	Ogień Plus	2x12,5	2x50	12,0	50	30,0	6000	62	60	57	45,0	(R)EI120	IV	-	
457	200C75/WodaOgień+	C75+C75	Woda Ogień Plus	2x12,5	2x50	12,0	50	30,0	6000	62	60	57	45,0	(R)EI120	IV	-	
457	200C75/Twarda	C75+C75	Twarda	2x12,5	2x50	12,0	50	30,0	6000	62	60	57	57,0	(R)EI120	IV	●	
457	200C75/Hydro	C75+C75	Hydro	2x12,5	2x50	12,0	50	50,0	6000	62	60	57	49,0	(R)EI120	IV	●	
457	200C75/Cicha	C75+C75	Cicha	2x12,5	2x50	12,0	50	30,0	6000	62	60	57	57,0	(R)EI120	IV	-	
459	200CC75/Expert ⁴⁾	2xC75+2xC75	Expert	2x12,5	-	-	-	-	6500	-	-	-	41,0	(R)EI60	IV	-	
459	200CC75/Expert	2xC75+2xC75	Expert	2x12,5	-	-	50	10,0	6500	-	-	-	41,0	(R)EI60	IV	-	
459	200CC75/Woda ³⁾	2xC75+2xC75	Woda	2x12,5	-	-	50	10,0	6500	-	-	-	41,0	(R)EI60	IV	-	
459	200CC75/Expert + Ogień+	2xC75+2xC75	Expert + Ogień Plus	12,5+12,5	-	-	-	-	6500	-	-	-	45,0	(R)EI90	IV	-	
459	200CC75/Ogień+ ⁵⁾	2xC75+2xC75	Ogień Plus	2x12,5	-	-	-	-	6500	-	-	-	49,0	(R)EI120	IV	-	
459	200CC75/Ogień+ ⁵⁾	2xC75+2xC75	Ogień Plus	2x12,5	-	-	50	10,0	6500	-	-	-	49,0	(R)EI120	IV	-	
459	200CC75/Ogień+	2xC75+2xC75	Ogień Plus	2x12,5	-	-	50	30,0	6500	-	-	-	49,0	(R)EI120	IV	-	
459	200CC75/WodaOgień+	2xC75+2xC75	Woda Ogień Plus	2x12,5	-	-	50	30,0	6500	-	-	-	49,0	(R)EI120	IV	-	
459	200CC75/Twarda	2xC75+2xC75	Twarda	2x12,5	-	-	50	30,0	6500	-	-	-	60,0	(R)EI120	IV	●	
459	200CC75/Hydro	2xC75+2xC75	Hydro	2x12,5	-	-	50	50,0	6500	-	-	-	52,0	(R)EI120	IV	●	
459	200CC75/Cicha	2xC75+2xC75	Cicha	2x12,5	-	-	50	30,0	6500	-	-	-	60,0	(R)EI120	IV	-	

Dokładne wyjaśnienia przypisów znajdują się przy konkretnych systemach.



Strona	Typ ściany Nida Ściana ²⁾	Konstrukcja rusztu			Materiał izolacyjny				Maksymalna wysokość ściany - h ¹⁾	Izolacyjność akustyczna			Ciężar zabudowy [kg]	Klasa odporności ogniowej [min]	Kategoria użytkowania	System specjalny	
		Nida	Nida	Grubość [mm]	Pod względem izolacyjności akustycznej		Pod względem odporności ogniowej			W zakresie odporności ogniowej	R _w [dB]	R _a [dB]					R _{a25} [dB]
					[mm]	Gęstość [kg/m ³]	[mm]	Gęstość [kg/m ³]									
SYSTEM ŚCIAN DZIAŁOWYCH NA DWURZĘDOWEJ POJEDYNCZEJ I ZDWOJONEJ KONSTRUKCJI NOŚNEJ NIDA C100 (ŚCIANY INSTALACYJNE)																	
461	250C100/Expert ^{4) 6)}	C100+C100	Expert	2x12,5	-	-	-	-	6500	49	46	43	38,0	(R)EI60	IV	-	
461	250C100/Expert	C100+C100	Expert	2x12,5	2x50	12,0	50	10,0	6500	61	59	54	38,0	(R)EI60	IV	-	
461	250C100/Woda ³⁾	C100+C100	Woda	2x12,5	2x50	12,0	50	10,0	6500	61	59	54	38,0	(R)EI60	IV	-	
461	250C100/Expert + Ogień+	C100+C100	Expert + Ogień Plus	12,5+12,5	-	-	-	-	6500	51	47	44	42,0	(R)EI90	IV	-	
461	250C100/Ogień+ ^{5) 6)}	C100+C100	Ogień Plus	2x12,5	-	-	-	-	6500	53	51	46	46,0	(R)EI120	IV	-	
461	250C100/Ogień+ ^{5) 6)}	C100+C100	Ogień Plus	2x12,5	2x50	10,0	50	10,0	6500	59	56	52	46,0	(R)EI120	IV	-	
461	250C100/Ogień+	C100+C100	Ogień Plus	2x12,5	2x50	12,0	50	30,0	6500	62	60	57	46,0	(R)EI120	IV	-	
461	250C100/WodaOgień+	C100+C100	Woda Ogień Plus	2x12,5	2x50	12,0	50	30,0	6500	62	60	57	46,0	(R)EI120	IV	-	
461	250C100/Twarda	C100+C100	Twarda	2x12,5	2x50	12,0	50	30,0	6500	62	60	57	57,0	(R)EI120	IV	●	
461	250C100/Hydro	C100+C100	Hydro	2x12,5	2x50	12,0	50	50,0	6500	62	60	57	49,0	(R)EI120	IV	●	
461	250C100/Cicha	C100+C100	Cicha	2x12,5	2x50	12,0	50	30,0	6500	62	60	57	57,0	(R)EI120	IV	-	
463	250CC100/Expert ⁴⁾	2xC100+2xC100	Expert	2x12,5	-	-	-	-	6500	-	-	-	42,0	(R)EI60	IV	-	
463	250CC100/Expert	2xC100+2xC100	Expert	2x12,5	-	-	50	10,0	6500	-	-	-	42,0	(R)EI60	IV	-	
463	250CC100/Woda ³⁾	2xC100+2xC100	Woda	2x12,5	-	-	50	10,0	6500	-	-	-	42,0	(R)EI60	IV	-	
463	250CC100/Expert + Ogień+	2xC100+2xC100	Expert + Ogień Plus	12,5+12,5	-	-	-	-	6500	-	-	-	46,0	(R)EI90	IV	-	
463	250CC100/Ogień+ ⁵⁾	2xC100+2xC100	Ogień Plus	2x12,5	-	-	-	-	6500	-	-	-	50,0	(R)EI120	IV	-	
463																	



Strona	Typ ściany Nida Ściana ²⁾	Konstrukcja rusztu		Grubość [mm]	Materiał izolacyjny			Maksymalna wysokość ściany - h ¹⁾	Izolacyjność akustyczna			Ciężar zabudowy [kg]	Klasa odporności ogniowej [min]	Kategoria użytkowania	System specjalny
		Nida	Nida		Pod względem izolacyjności akustycznej [mm]	Gęstość [kg/m ³]	Pod względem odporności ogniowej [mm]		Gęstość [kg/m ³]	W zakresie odporności ogniowej [mm]	R _w [dB]				
SYSTEM ŚCIAN DZIAŁOWYCH Z NIEPEŁNYM OPŁYTOWANIEM NA DWURZĘDOWEJ POJEDYNCZEJ LUB ZDWOJONEJ KONSTRUKCJI NOŚNEJ NIDA C50, C75, C100 (ŚCIANY INSTALACYJNE - NIDA LS)															
467	150C50/LS/Expert	C50+C50	Expert	2x12,5	2x50	10	-	4500	-	-	-	28,0	-	IV	-
467	200C75/LS/Expert	C75+C75	Expert	2x12,5	2x75	10	-	6000	-	-	-	29,0	-	IV	-
467	250C100/LS/Expert	C100+C100	Expert	2x12,5	2x100	10	-	6500	-	-	-	30,0	-	IV	-
467	150C50/LS/Expert	2xC50+2xC50	Expert	2x12,5	2x50	10	-	4750	-	-	-	31,0	-	IV	-
467	200C75/LS/Expert	2xC75+2xC75	Expert	2x12,5	2x75	10	-	6500	-	-	-	32,0	-	IV	-
467	250C100/LS/Expert	2xC100+2xC100	Expert	2x12,5	2x100	10	-	7000	-	-	-	33,0	-	IV	-



Strona	Typ ściany Nida Ściana ²⁾	Konstrukcja rusztu		Grubość [mm]	Materiał izolacyjny			Maksymalna wysokość ściany - h ¹⁾	Izolacyjność akustyczna			Ciężar zabudowy [kg]	Klasa odporności ogniowej [min]	Kategoria użytkowania	System specjalny	
		Nida	Nida		Pod względem izolacyjności akustycznej [mm]	Gęstość [kg/m ³]	Pod względem odporności ogniowej [mm]		Gęstość [kg/m ³]	W zakresie odporności ogniowej [mm]	R _w [dB]					R _a [dB]
SYSTEM ŚCIAN DZIAŁOWYCH AKUSTYCZNYCH NA POJEDYNCZEJ I ZDWOJONEJ KONSTRUKCJI NOŚNEJ NIDA C50 (UKŁAD KONSTRUKCJI Z PRZESUNIĘCIEM 25 MM)																
471	S125/2/Expert ^{4) 6)}	C50	Expert	2x12,5	-	-	-	3000	46	43	36	37,0	(R)EI60	III	-	
471	S125/2/Expert	C50	Expert	2x12,5	50	12,0	50	10,0	3000	58	55	50	37,0	(R)EI60	III	-
471	S125/2/Woda ³⁾	C50	Woda	2x12,5	50	12,0	50	10,0	3000	58	55	50	37,0	(R)EI60	III	-
471	S125/2/Expert + Ogień+	C50	Expert + Ogień Plus	12,5+12,5	-	-	-	3000	48	45	39	41,0	(R)EI90	III	-	
471	S125/2/Ogień+ ^{5) 6)}	C50	Ogień Plus	2x12,5	-	-	-	3000	51	48	41	45,0	(R)EI120	III	-	
471	S125/2/Ogień+ ^{5) 6)}	C50	Ogień Plus	2x12,5	50	10,0	50	10,0	3000	56	52	45	45,0	(R)EI120	III	-
471	S125/2/Ogień+	C50	Ogień Plus	2x12,5	50	12,0	50	30,0	3000	59	56	53	45,0	(R)EI120	III	-
471	S125/2/WodaOgień+	C50	Woda Ogień Plus	2x12,5	50	12,0	50	30,0	3000	59	56	53	45,0	(R)EI120	III	-
471	S125/2/Twarda	C50	Twarda	2x12,5	50	12,0	50	30,0	3000	59	56	53	56,0	(R)EI120	III	●
471	S125/2/Hydro	C50	Hydro	2x12,5	50	12,0	50	50,0	3000	59	56	53	48,0	(R)EI120	III	●
471	S125/2/Cicha	C50	Cicha	2x12,5	50	12,0	50	30,0	3000	59	56	53	56,0	(R)EI120	III	-
473	SS125/2/Expert ⁴⁾	2xC50	Expert	2x12,5	-	-	-	3500	-	-	-	39,0	(R)EI60	III	-	
473	SS125/2/Expert	2xC50	Expert	2x12,5	-	-	50	10,0	3500	-	-	-	39,0	(R)EI60	III	-
473	SS125/2/Woda ³⁾	2xC50	Woda	2x12,5	-	-	50	10,0	3500	-	-	-	39,0	(R)EI60	III	-
473	SS125/2/Expert + Ogień+	2xC50	Expert + Ogień Plus	12,5+12,5	-	-	-	3500	-	-	-	43,0	(R)EI90	III	-	
473	SS125/2/Ogień+ ⁵⁾	2xC50	Ogień Plus	2x12,5	-	-	-	3500	-	-	-	47,0	(R)EI120	III	-	
473	SS125/2/Ogień+ ⁵⁾	2xC50	Ogień Plus	2x12,5	-	-	50	10,0	3500	-	-	-	47,0	(R)EI120	III	-
473	SS125/2/Ogień+	2xC50	Ogień Plus	2x12,5	-	-	50	30,0	3500	-	-	-	47,0	(R)EI120	III	-
473	SS125/2/WodaOgień+	2xC50	Woda Ogień Plus	2x12,5	-	-	50	30,0	3500	-	-	-	47,0	(R)EI120	III	-
473	SS125/2/Twarda	2xC50	Twarda	2x12,5	-	-	50	30,0	3500	-	-	-	58,0	(R)EI120	III	●
473	SS125/2/Hydro	2xC50	Hydro	2x12,5	-	-	50	50,0	3500	-	-	-	50,0	(R)EI120	III	●
473	SS125/2/Cicha	2xC50	Cicha	2x12,5	-	-	50	30,0	3500	-	-	-	58,0	(R)EI120	III	-

Dokładne wyjaśnienia przypisów znajdują się przy konkretnych systemach.



Strona	Typ ściany Nida Ściana ²⁾	Konstrukcja rusztu		Grubość [mm]	Materiał izolacyjny			Maksymalna wysokość ściany - h ¹⁾	Izolacyjność akustyczna			Ciężar zabudowy [kg]	Klasa odporności ogniowej [min]	Kategoria użytkowania	System specjalny	
		Nida	Nida		Pod względem izolacyjności akustycznej [mm]	Gęstość [kg/m ³]	Pod względem odporności ogniowej [mm]		Gęstość [kg/m ³]	W zakresie odporności ogniowej [mm]	R _w [dB]					R _a [dB]
SYSTEM ŚCIAN DZIAŁOWYCH AKUSTYCZNYCH NA POJEDYNCZEJ I ZDWOJONEJ KONSTRUKCJI NOŚNEJ NIDA C75 (UKŁAD KONSTRUKCJI Z PRZESUNIĘCIEM 25 MM)																
475	S150/2/Expert ^{4) 6)}	C75	Expert	2x12,5	-	-	-	4100	48	45	39	37,0	(R)EI60	III	-	
475	S150/2/Expert	C75	Expert	2x12,5	50	12,0	50	10,0	4100	58	55	50	37,0	(R)EI60	III	-
475	S150/2/Woda ³⁾	C75	Woda	2x12,5	50	12,0	50	10,0	4100	58	55	50	37,0	(R)EI60	III	-
475	S150/2/Expert + Ogień+	C75	Expert + Ogień Plus	12,5+12,5	-	-	-	4100	50	46	42	41,0	(R)EI90	III	-	
475	S150/2/Ogień+ ^{5) 6)}	C75	Ogień Plus	2x12,5	-	-	-	4100	52	50	44	45,0	(R)EI120	III	-	
475	S150/2/Ogień+ ^{5) 6)}	C75	Ogień Plus	2x12,5	50	10,0	50	10,0	4100	58	55	48	45,0	(R)EI120	III	-
475	S150/2/Ogień+	C75	Ogień Plus	2x12,5	50	12,0	50	30,0	4100	59	56	53	45,0	(R)EI120	III	-
475	S150/2/WodaOgień+	C75	Woda Ogień Plus	2x12,5	50	12,0	50	30,0	4100	59	56	53	45,0	(R)EI120	III	-
475	S150/2/Twarda	C75	Twarda	2x12,5	50	12,0	50	30,0	4100	59	56	53	56,0	(R)EI120	III	●
475	S150/2/Hydro	C75	Hydro	2x12,5	50	12,0	50	50,0	4100	59	56	53	48,0	(R)EI120	III	●
475	S150/2/Cicha	C75	Cicha	2x12,5	50	12,0	50	30,0	4100	59	56	53	56,0	(R)EI120	III	-
477	SS150/2/Expert ⁴⁾	2xC75	Expert	2x12,5	-	-	-	5500	-	-	-	40,0	(R)EI60	III	-	
477	SS150/2/Expert	2xC75	Expert	2x12,5	-	-	50	10,0	5500	-	-	-	40,0	(R)EI60	III	-
477	SS150/2/Woda ³⁾	2xC75	Woda	2x12,5	-	-	50	10,0	5500	-	-	-	40,0	(R)EI60	III	-
477	SS150/2/Expert + Ogień+	2xC75	Expert + Ogień Plus	12,5+12,5	-	-	-	5500	-	-	-	44,0	(R)EI90	III	-	
477	SS150/2/Ogień+ ⁵⁾	2xC75	Ogień Plus	2x12,5	-	-	-	5500	-	-	-	48,0	(R)EI120	III	-	
477	SS150/2/Ogień+ ⁵⁾	2xC75	Ogień Plus	2x12,5	-	-	50	10,0	5500	-	-	-	48,0	(R)EI120	III	-
477	SS150/2/Ogień+	2xC75	Ogień Plus	2x12,5	-	-	50	30,0	5500	-	-	-	48,0	(R)EI120	III	-
477	SS150/2/WodaOgień+	2xC75	Woda Ogień Plus	2x12,5	-	-	50	30,0	5500	-	-	-	48,0	(R)EI120	III	-
477	SS150/2/Twarda	2xC75	Twarda	2x12,5	-	-	50	30,0	5500	-	-	-	59,0	(R)EI120	III	●
477	SS150/2/Hydro	2xC75	Hydro	2x12,5	-	-	50	50,0	5500	-	-	-	51,0	(R)EI120	III	●
477	SS150/2/Cicha	2xC75	Cicha	2x12,5	-	-	50	30,0	5500	-	-	-	59,0	(R)EI120	III	-



Strona	Typ ściany Nida Ściana ²⁾	Konstrukcja rusztu		Grubość [mm]	Materiał izolacyjny			Maksymalna wysokość ściany - h ¹⁾	Izolacyjność akustyczna			Ciężar zabudowy [kg]	Klasa odporności ogniowej [min]	Kategoria użytkowania	System specjalny	
		Nida	Nida		Pod względem izolacyjności akustycznej [mm]	Gęstość [kg/m ³]	Pod względem odporności ogniowej [mm]		Gęstość [kg/m ³]	W zakresie odporności ogniowej [mm]	R _w [dB]					R _a [dB]
SYSTEM ŚCIAN DZIAŁOWYCH AKUSTYCZNYCH NA POJEDYNCZEJ I ZDWOJONEJ KONSTRUKCJI NOŚNEJ NIDA C100 (UKŁAD KONSTRUKCJI Z PRZESUNIĘCIEM 25 MM)																
479	S175/2/Expert ^{4) 6)}	C100	Expert	2x12,5	-	-	-	4800	49	46	42	37,0	(R)EI60	III	-	
479	S175/2/Expert	C100	Expert	2x12,5	50	12,0	50	10,0	4800	58	55	50	37,0	(R)EI60	III	-
479	S175/2/Woda ³⁾	C100	Woda	2x12,5	50	12,0	50	10,0	4800	58	55	50	37,0	(R)EI60	III	-
479	S175/2/Expert + Ogień+	C100	Expert + Ogień Plus	12,5+12,5	-	-	-	4800	51	47	44	41,0	(R)EI90	III	-	
479	S175/2/Ogień+ ^{5) 6)}	C100	Ogień Plus	2x12,5	-	-	-	4800	53	51	46	45,0	(R)EI120	III	-	
479	S175/2/Ogień+ ^{5) 6)}	C100	Ogień Plus	2x12,5	75	10,0	50	10,0	4800	59	57	51	45,0	(R)EI120	III	-
479	S175/2/Ogień+	C100	Ogień Plus	2x12,5	50	12,0	50	30,0	4800	59	56	53	45,0	(R)EI120	III	-
479	S175/2/WodaOgień+	C100	Woda Ogień Plus	2x12,5	50	12,0	50	30,0	4800	59	56	53	45,0	(R)EI120	III	-
479	S175/2/Twarda	C100	Twarda	2x12,5	50	12,0	50	30,0	4800	59	56	53	57,0	(R)EI120	III	●
479	S175/2/Hydro	C100	Hydro	2x12,5	50	12,0	50	50,0	4800	59	56	53	49,0	(R)EI120	III	●
479	S175/2/Cicha	C100	Cicha	2x12,5	50	12,0	50	30,0	4800	59	56	53	57,0	(R)EI120	III	-
481	SS175/2/Expert ⁴⁾	2xC100	Expert	2x12,5	-	-	-	6400	-	-	-	41,0	(R)EI60	III	-	
481	SS175/2/Expert	2xC100	Expert	2x12,5	-	-	50	10,0	6400	-	-	-	41,0	(



Strona	Typ ściany Nida Ściana ²⁾	Konstrukcja rusztu	Poszycie płytami gipsowymi	Materiał izolacyjny					Maksymalna wysokość ściany - h ¹⁾	Izolacyjność akustyczna			Ciężar zabudowy	Klasa odporności ogniowej	Kategoria użytkowania	System specjalny
				Pod względem izolacyjności akustycznej		Pod względem odporności ogniowej		W zakresie odporności ogniowej		R _w [dB]	R _a [dB]	R _a [dB]				
				[mm]	Gęstość [kg/m ³]	[mm]	Gęstość [kg/m ³]									
SYSTEM ŚCIAN DZIAŁOWYCH NA POJEDYNCZEJ I ZDWOJONEJ KONSTRUKCJI NOŚNEJ NIDA C50, C75, C100 (UKŁAD KONSTRUKCJI Z PRZESUNIĘCIEM 25 MM)																
483	S150/3/OgieńTypF	C50	Ogień Typ F	3x12,5	50	12	50	10	3000	58	55	50	60,0	(R)EI120	III	-
483	S175/3/OgieńTypF	C75	Ogień Typ F	3x12,5	50	12	50	10	4100	58	55	50	60,0	(R)EI120	III	-
483	S200/3/OgieńTypF	C100	Ogień Typ F	3x12,5	50	12	50	10	4800	58	55	50	61,0	(R)EI120	III	-
483	SS150/3/OgieńTypF	2xC50	Ogień Typ F	3x12,5	-	-	50	10	3500	-	-	-	62,0	(R)EI120	III	-
483	SS175/3/OgieńTypF	2xC75	Ogień Typ F	3x12,5	-	-	50	10	5500	-	-	-	63,0	(R)EI120	III	-
483	SS200/3/OgieńTypF	2xC100	Ogień Typ F	3x12,5	-	-	50	10	6400	-	-	-	64,0	(R)EI120	III	-



Strona	Typ ściany Nida Ściana ²⁾	Konstrukcja rusztu	Poszycie płytami gipsowymi	Materiał izolacyjny					Maksymalna wysokość ściany - h ¹⁾	Izolacyjność akustyczna			Ciężar zabudowy	Klasa odporności ogniowej	Kategoria użytkowania	System specjalny
				Pod względem izolacyjności akustycznej		Pod względem odporności ogniowej		W zakresie odporności ogniowej		R _w [dB]	R _a [dB]	R _a [dB]				
				[mm]	Gęstość [kg/m ³]	[mm]	Gęstość [kg/m ³]									
SYSTEM ŚCIAN DZIAŁOWYCH NA KONSTRUKCJI NOŚNEJ NIDA C50, C75, C100 (NIESYMETRYCZNY UKŁAD OPLYTOWANIA)																
485	87N50/Expert	C50	Expert	2x12,5/12,5	50	12,0	50	10,0	3250	42	38	31	27,0	(R)EI115	II	-
485	87N50/Woda ³⁾	C50	Woda	2x12,5/12,5	50	12,0	50	10,0	3250	42	38	31	29,0	(R)EI115	III	-
485	87N50/Ogień+	C50	Ogień Plus	2x12,5/12,5	50	12,0	50	30,0	3250	44	39	32	33,0	(R)EI160	III	-
485	87N50/WodaOgień+	C50	Woda Ogień Plus	2x12,5/12,5	50	12,0	50	30,0	3250	44	39	32	33,0	(R)EI160	III	-
485	87N50/Twarda	C50	Twarda	2x12,5/12,5	50	14,5	50	30,0	3250	50	43	35	41,0	(R)EI160	III	●
485	87N50/Hydro	C50	Hydro	2x12,5/12,5	50	12,0	50	50,0	3250	44	39	32	35,0	(R)EI160	III	●
485	87N50/Cicha	C50	Cicha	2x12,5/12,5	50	14,5	50	30,0	3250	51	46	39	41,0	(R)EI160	III	-
487	112N75/Expert	C75	Expert	2x12,5/12,5	75	14,5	50	10,0	4500	46	41	33	27,0	(R)EI115	III	-
487	112N75/Woda ³⁾	C75	Woda	2x12,5/12,5	75	14,5	50	10,0	4500	46	41	33	29,0	(R)EI115	III	-
487	112N75/Ogień+	C75	Ogień Plus	2x12,5/12,5	50	12,0	50	30,0	4500	47	44	37	33,0	(R)EI160	III	-
487	112N75/WodaOgień+	C75	Woda Ogień Plus	2x12,5/12,5	50	12,0	50	30,0	4500	47	44	37	33,0	(R)EI160	III	-
487	112N75/Twarda	C75	Twarda	2x12,5/12,5	75	14,5	50	30,0	4500	51	48	41	42,0	(R)EI160	III	●
487	112N75/Hydro	C75	Hydro	2x12,5/12,5	50	12,0	50	50,0	4500	47	44	37	36,0	(R)EI160	III	●
487	112N75/Cicha	C75	Cicha	2x12,5/12,5	75	14,5	50	30,0	4500	54	50	43	42,0	(R)EI160	III	-
489	137N100/Expert	C100	Expert	2x12,5/12,5	100	14,5	50	10,0	5000	50	47	39	27,0	(R)EI115	IV	-
489	137N100/Woda ³⁾	C100	Woda	2x12,5/12,5	100	14,5	50	10,0	5000	50	47	39	30,0	(R)EI115	IV	-
489	137N100/Ogień+	C100	Ogień Plus	2x12,5/12,5	100	12,0	50	30,0	5000	50	48	43	33,0	(R)EI160	IV	-
489	137N100/WodaOgień+	C100	Woda Ogień Plus	2x12,5/12,5	100	12,0	50	30,0	5000	50	48	43	33,0	(R)EI160	IV	-
489	137N100/Twarda	C100	Twarda	2x12,5/12,5	100	14,5	50	30,0	5000	54	51	43	42,0	(R)EI160	IV	●
489	137N100/Hydro	C100	Hydro	2x12,5/12,5	100	12,0	50	50,0	5000	50	48	43	36,0	(R)EI160	IV	●
489	137N100/Cicha	C100	Cicha	2x12,5/12,5	100	14,5	50	30,0	5000	56	53	47	42,0	(R)EI160	IV	-

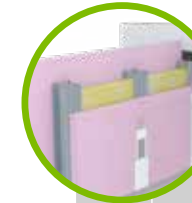

Strona	Typ ściany Nida Ściana ²⁾	Konstrukcja rusztu	Rozstaw osiowy profili Nida	Poszycie płytami gipsowymi	Materiał izolacyjny					Maksymalna wysokość ściany - h ¹⁾	Izolacyjność akustyczna			Ciężar zabudowy	Klasa odporności ogniowej	Kategoria użytkowania	System specjalny
					Pod względem izolacyjności akustycznej		Pod względem odporności ogniowej		W zakresie odporności ogniowej		R _w [dB]	R _a [dB]	R _a [dB]				
					[mm]	Gęstość [kg/m ³]	[mm]	Gęstość [kg/m ³]									
SYSTEM WYSOKICH ŚCIAN DZIAŁOWYCH NA POJEDYNCZEJ LUB ZDWOJONEJ KONSTRUKCJI NOŚNEJ NIDA C100 (ŚCIANY WYSOKIE DO 11 M)																	
491	SW150-300/Ogień+	C100	300	Ogień Plus	2x12,5	100	14,5	- ³⁾	- ³⁾	9000	59	57	53	45,0	(R)EI160	IV	●
491	SW150-300/WodaOgień+	C100	300	Woda Ogień Plus	2x12,5	100	14,5	- ³⁾	- ³⁾	9000	59	57	53	45,0	(R)EI160	IV	●
491	SWSW150/Ogień+	2xC100	600	Ogień Plus	2x12,5	100	14,5	- ³⁾	- ³⁾	9000	59	57	53	45,0	(R)EI160	IV	●
491	SWSW150/WodaOgień+	2xC100	600	Woda Ogień Plus	2x12,5	100	14,5	- ³⁾	- ³⁾	9000	59	57	53	45,0	(R)EI160	IV	●
491	SWSW150-400/Ogień+	2xC100	400	Ogień Plus	2x12,5	-	-	- ³⁾	- ³⁾	10000	-	-	-	47,0	(R)EI160	IV	●
491	SWSW150-400/WodaOgień+	2xC100	400	Woda Ogień Plus	2x12,5	-	-	- ³⁾	- ³⁾	10000	-	-	-	47,0	(R)EI160	IV	●
493	SW175-300/Ogień+	C100	300	Ogień Plus	3x12,5	100	14,5	- ³⁾	- ³⁾	9000	59	57	53	66,0	(R)EI120	IV	●
493	SW175-300/WodaOgień+	C100	300	Woda Ogień Plus	3x12,5	100	14,5	- ³⁾	- ³⁾	9000	59	57	53	66,0	(R)EI120	IV	●
493	SWSW175/Ogień+	2xC100	600	Ogień Plus	3x12,5	100	14,5	- ³⁾	- ³⁾	9000	59	57	53	66,0	(R)EI120	IV	●
493	SWSW175/WodaOgień+	2xC100	600	Woda Ogień Plus	3x12,5	100	14,5	- ³⁾	- ³⁾	9000	59	57	53	66,0	(R)EI120	IV	●
493	SWSW175-400/Ogień+	2xC100	400	Ogień Plus	3x12,5	-	-	- ³⁾	- ³⁾	10000	-	-	-	68,0	(R)EI120	IV	●
493	SWSW175-400/WodaOgień+	2xC100	400	Woda Ogień Plus	3x12,5	-	-	- ³⁾	- ³⁾	10000	-	-	-	68,0	(R)EI120	IV	●
495	SW190-300/Ogień+	C100	300	Ogień Plus	3x15,0	-	-	- ³⁾	- ³⁾	10000	-	-	-	87,0	(R)EI120	IV	●
495	SWSW190/Ogień+	2xC100	600	Ogień Plus	3x15,0	50	45,0	- ³⁾	- ³⁾	10000	60	58	54	87,0	(R)EI120	IV	●
495	SWSW190-400/Ogień+	2xC100	400	Ogień Plus	3x15,0	-	-	- ³⁾	- ³⁾	11000	-	-	-	89,0	(R)EI120	IV	●



Strona	Typ ściany Nida Ściana ²⁾	Konstrukcja rusztu	Rozstaw osiowy profili Nida	Poszycie płytami gipsowymi	Materiał izolacyjny					Maksymalna wysokość ściany - h ¹⁾	Izolacyjność akustyczna			Ciężar zabudowy	Klasa odporności ogniowej	Kategoria użytkowania	System specjalny
					Pod względem izolacyjności akustycznej		Pod względem odporności ogniowej		W zakresie odporności ogniowej		R _w [dB]	R _a [dB]	R _a [dB]				
					[mm]	Gęstość [kg/m ³]	[mm]	Gęstość [kg/m ³]									
SYSTEM WYSOKICH ŚCIAN DZIAŁOWYCH NA POJEDYNCZEJ LUB ZDWOJONEJ KONSTRUKCJI NOŚNEJ NIDA C100 (ŚCIANY WYSOKIE DO 11 M)																	
497	SW150-400/Twarda	C100	400	Twarda	2x12,5	-	-	50	50	8250	-	-	-	56,0	(R)EI120	IV	●
497	SW150-300/Twarda	C100	300	Twarda	2x12,5	-	-	50	50	9000	-	-	-	57,0	(R)EI120	IV	●
497	SWSW150/Twarda	2xC100	600	Twarda	2x12,5	100	14,5	50	50	9000	62	60	56	57,0	(R)EI120	IV	●
497	SWSW150-400/Twarda	2xC100	400	Twarda	2x12,5	-	-	50	50	10250	-	-	-	58,0	(R)EI120	IV	●
497	SWSW150-300/Twarda	2xC100	300	Twarda	2x12,5	-	-	50	50	11000	-	-	-	60,0	(R)EI120	IV	●



Strona	Typ ściany Nida Ściana ²⁾	Konstrukcja rusztu	Poszycie płytami gipsowymi	Materiał izolacyjny		Maksymalna wysokość ściany - h ¹⁾	Izolacyjność akustyczna			Ciężar zabudowy	Klasa odporności ogniowej	
				Pod względem izolacyjności akustycznej			R _w [dB]	R _a [dB]	R _a [dB]			
				[mm]	Gęstość [kg/m ³]							[mm]
SYSTEM KRZYWOLINIOWYCH ŚCIAN DZIAŁOWYCH NA KONSTRUKCJI NOŚNEJ NIDA C50, C75, C100												
501	75G50/Gięta	C50	Gięta	2x6,25	50	12	4000	46	41	34	27,0	-
501	100G75/Gięta	C75	Gięta	2x6,25	50	12	5250	46	41	34	28,0	-
501	125G100/Gięta	C100	Gięta	2x6,25	50	12	6450	46	41	34	29,0	-
501	87,5G50/Gięta	C50	Gięta	3x6,25	50	12	4000	50	44	36	38,0	-
501	112,5G75/Gięta	C75	Gięta	3x6,25	50	12	5250	50	44	36	39,0	-
501	137,5G100/Gięta	C100	Gięta	3x6,25	50	12	6450	50	44	36	40,0	-

Dokładne wyjaśnienia przypisów znajdują się przy konkretnych systemach.

Dokładne wyjaśnienia przypisów znajdują się przy konkretnych systemach.



Strona	Typ ściany Nida Ściana ²⁾	Konstrukcja rusztu	Rozstaw osiowy profili Nida		Poszycie płytami gipsowymi		Materiał izolacyjny		Maksymalna wysokość ściany - h ¹⁾	Izolacyjność akustyczna			Ciężar zabudowy [kg]	Klasa odporności ogniowej ¹⁾	Kategoria użytkowania	System specjalny
			Nida	[mm]	Nida	Grubość [mm]	Włna skalna	Gęstość [kg/m ³]		[mm]	Rw [dB]	R ₁ [dB]				
SYSTEM AKUSTYCZNYCH ŚCIAN KINOWYCH DWURZĘDOWYCH NA DWUJĘDWEJ KONSTRUKCJI NOŚNEJ NIDA C100 LUB UA100 (ŚCIANY KINOWE)																
503	SLA/CC/Ogień+	2xC100	600	Ogień Plus	2x15,0+18,0 15,0+2x18,0	2x100	65	12000	80	77	70	93,0	REI120	IV	●	
503	SLA/CC-400/Ogień+	2xC100	400	Ogień Plus	2x15,0+18,0 15,0+2x18,0	2x100	65	14000	80	77	70	96,0	REI120	IV	●	
503	SLA/CC-300/Ogień+	2xC100	300	Ogień Plus	2x15,0+18,0 15,0+2x18,0	2x100	65	16000	80	77	70	100,0	REI120	IV	●	
503	SLA/UUA-400/Ogień+	2xUA100	400	Ogień Plus	2x15,0+18,0 15,0+2x18,0	2x100	65	19850	80	77	70	114,0	REI120	IV	●	



Strona	Typ ściany Nida Ściana ²⁾	Konstrukcja rusztu	Poszycie płytami gipsowymi		Materiał izolacyjny				Maksymalna wysokość ściany - h ¹⁾	Izolacyjność akustyczna ⁴⁾			Ciężar zabudowy [kg]	Klasa odporności ogniowej	Kategoria użytkowania	System specjalny
			Nida	Nida	Grubość [mm]	Pod względem izolacyjności akustycznej	Pod względem odporności ogniowej	W zakresie odporności ogniowej		[mm]	Rw [dB]	R ₁ [dB]				
SYSTEM ŚCIAN DZIAŁOWYCH NA POJEDYNCZEJ KONSTRUKCJI NIDA C50, C75, C100																
505	70A50/Cementex	C50	Cementex	1x10,0	50	15	40	15	3250	45	41	33	31,0	(R)EI30 ²⁾	III	●
505	95A75/Cementex	C75	Cementex	1x10,0	75	15	40	15	4500	49	44	37	31,0	(R)EI30 ²⁾	III	●
505	120A100/Cementex	C100	Cementex	1x10,0	75	15	40	15	5000	51	47	40	32,0	(R)EI30 ²⁾	IV	●
505	99A75/Cementex	C75	Cementex	1x12,0	50	15	50	30	4500	51	47	40	37,0	(R)EI60 ³⁾	III	●
505	124A100/Cementex	C100	Cementex	1x12,0	100	15	50	30	5000	53	50	43	37,0	(R)EI60 ³⁾	IV	●



Strona	Typ ściany Nida Ściana ²⁾	Konstrukcja rusztu	Poszycie płytami gipsowymi		Materiał izolacyjny				Maksymalna wysokość ściany - h ¹⁾	Izolacyjność akustyczna ⁴⁾			Ciężar zabudowy [kg]	Klasa odporności ogniowej	Kategoria użytkowania	System specjalny
			Nida	Nida	Grubość [mm]	Pod względem izolacyjności akustycznej	Pod względem odporności ogniowej	W zakresie odporności ogniowej		[mm]	Rw [dB]	R ₁ [dB]				
SYSTEM ŚCIAN DZIAŁOWYCH NA POJEDYNCZEJ KONSTRUKCJI NIDA C50, C75, C100																
507	90A50/Cementex	C50	Cementex	2x10,0	50	15,0	50	30,0	4500	57	53	46	59,0	(R)EI120	IV	●
507	98A50/Cementex	C50	Cementex	2x12,0	50	15,0	50	30,0	4500	57	53	46	70,0	(R)EI120	IV	●
507	115A75/Cementex	C75	Cementex	2x10,0	75	15,0	50	30,0	5500	60	57	50	59,0	(R)EI120	IV	●
507	123A75/Cementex	C75	Cementex	2x12,0	75	15,0	50	30,0	5500	60	57	50	70,0	(R)EI120	IV	●
507	140A100/Cementex	C100	Cementex	2x10,0	75	15,0	50	30,0	6500	61	58	53	60,0	(R)EI120	IV	●
507	148A100/Cementex	C100	Cementex	2x12,0	75	15,0	50	30,0	6500	61	58	53	71,0	(R)EI120	IV	●

Dokładne wyjaśnienia przypisów znajdują się przy konkretnych systemach.



Strona	Typ ściany Nida Ściana ²⁾	Konstrukcja rusztu	Poszycie płytami gipsowymi		Materiał izolacyjny				Maksymalna wysokość ściany - h ¹⁾	Izolacyjność akustyczna ³⁾			Ciężar zabudowy [kg]	Klasa odporności ogniowej ²⁾	Kategoria użytkowania	System specjalny
			Nida	Nida	Grubość [mm]	Pod względem izolacyjności akustycznej	Pod względem odporności ogniowej	W zakresie odporności ogniowej		[mm]	Rw [dB]	R ₁ [dB]				
SYSTEM ŚCIAN DZIAŁOWYCH AKUSTYCZNYCH NA DWURZĘDOWEJ KONSTRUKCJI NIDA C50, C75, C100 (NIDA PWA)																
509	145B50-PWA/Cementex	C50+C50	Cementex	2x10,0	2x50	15,0	50	30,0	5500	67	63	56	61,0	(R)EI120	IV	●
509	153B50-PWA/Cementex	C50+C50	Cementex	2x12,0	2x50	15,0	50	30,0	5500	67	63	56	72,0	(R)EI120	IV	●
509	195B75-PWA/Cementex	C75+C75	Cementex	2x10,0	2x75	15,0	50	30,0	6200	71	67	60	61,0	(R)EI120	IV	●
509	203B75-PWA/Cementex	C75+C75	Cementex	2x12,0	2x75	15,0	50	30,0	6200	71	67	60	72,0	(R)EI120	IV	●
509	245B100-PWA/Cementex	C100+C100	Cementex	2x10,0	2x100	15,0	50	30,0	6500	74	70	64	62,0	(R)EI120	IV	●
509	253B100-PWA/Cementex	C100+C100	Cementex	2x12,0	2x100	15,0	50	30,0	6500	74	70	64	73,0	(R)EI120	IV	●



Strona	Typ ściany Nida Ściana ²⁾	Konstrukcja rusztu	Poszycie płytami gipsowymi		Materiał izolacyjny				Maksymalna wysokość ściany - h ¹⁾	Izolacyjność akustyczna ³⁾			Ciężar zabudowy [kg]	Klasa odporności ogniowej ²⁾	Kategoria użytkowania	System specjalny
			Nida	Nida	Grubość [mm]	Pod względem izolacyjności akustycznej	Pod względem odporności ogniowej	W zakresie odporności ogniowej		[mm]	Rw [dB]	R ₁ [dB]				
SYSTEM ŚCIAN DZIAŁOWYCH NA DWURZĘDOWEJ KONSTRUKCJI NOŚNEJ NIDA C50, C75, C100 (ŚCIANY INSTALACYJNE)																
511	140C50/Cementex	C50+C50	Cementex	2x10,0	2x50	15,0	50	30,0	4500	61	59	53	61,0	(R)EI120	IV	●
511	148C50/Cementex	C50+C50	Cementex	2x12,0	2x50	15,0	50	30,0	4500	61	59	53	72,0	(R)EI120	IV	●
511	190C75/Cementex	C75+C75	Cementex	2x10,0	2x75	15,0	50	30,0	6000	63	60	56	61,0	(R)EI120	IV	●
511	198C75/Cementex	C75+C75	Cementex	2x12,0	2x75	15,0	50	30,0	6000	63	60	56	72,0	(R)EI120	IV	●
511	240C100/Cementex	C100+C100	Cementex	2x10,0	2x100	15,0	50	30,0	6500	63	61	58	62,0	(R)EI120	IV	●
511	248C100/Cementex	C100+C100	Cementex	2x12,0	2x100	15,0	50	30,0	6500	63	61	58	73,0	(R)EI120	IV	●

Dokładne wyjaśnienia przypisów znajdują się przy konkretnych systemach.

nida Ściana



Klasa odporności ogniowej:
 (R)EI20
 (R)EI30
 (R)EI45
 (R)EI60



Maksymalna izolacyjność akustyczna:
 51 dB



Maksymalna wysokość zabudowy:
 3250 mm



Ciężar 1m² zabudowy:
 19,0-30,0 kg



Numer dokumentu związanego:
 ETA 15/0301

Deklaracja Właściwości Użytkowych:
 DoP/Wall System /0001/15.11.2016

SYSTEMY:
75A50; 80A50

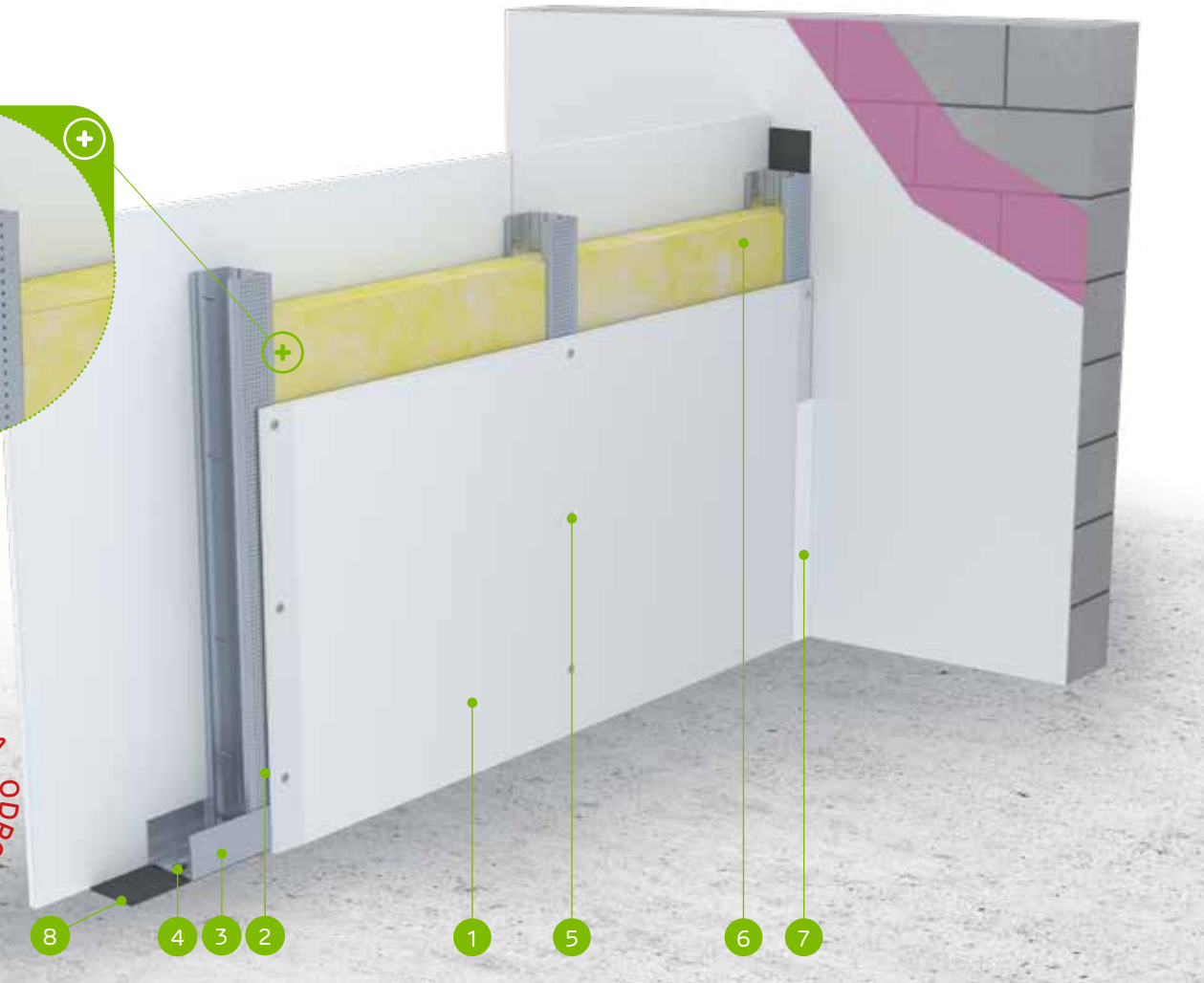

MATERIAŁY:

1. Płyta gipsowo-kartonowa Nida
2. Profil Nida C 50
3. Profil Nida U 50
4. Element kotwiący
5. Blachowkręty Nida 3,5 x 25 mm
6. Materiał izolacyjny wełna mineralna
7. Spoina pomiędzy płytami g-k wykonana z masy gipsowej Nida z taśmą zbrojącą Nida
8. Taśma uszczelniająca do izolacji akustycznej Nida szerokość 50 mm

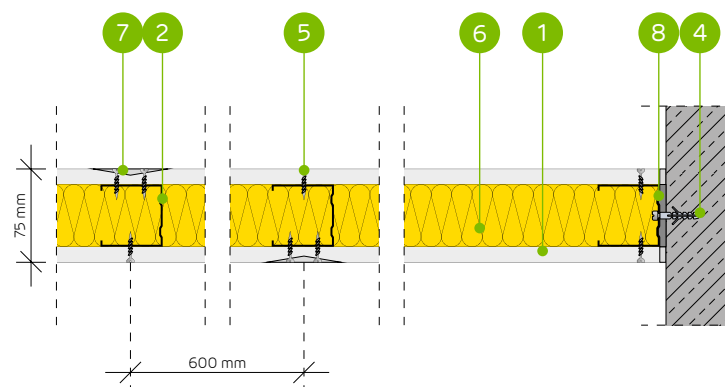

SYSTEM ŚCIAN DZIAŁOWYCH NA POJEDYNCZEJ KONSTRUKCJI NIDA C50

PARAMETRY TECHNICZNE

Typ ściany Nida Ściana ¹⁾	Konstrukcja rusztu	Posycenie płytami gipsowymi	Materiał izolacyjny						Maksymalna wysokość ściany - h ¹⁾	Izolacyjność akustyczna			Ciężar zabudowy [kg]	Klasa odporności ogniowej	Kategoria użytkowania	System specjalny
			Pod względem izolacyjności akustycznej		Pod względem odporności ogniowej		W zakresie odporności ogniowej	R _w [dB]		R _a [dB]	R _a [dB]					
			[mm]	Gęstość [kg/m ³]	[mm]	Gęstość [kg/m ³]										
75A50/Expert ⁵⁾	C50	Expert	12,5	-	-	-	-	3250	35	33	27	19,0	(R)EI20	II	-	
75A50/Expert	C50	Expert	12,5	50	12,0	50	10,0	3250	42	38	31	19,0	(R)EI20	II	-	
75A50/Expert	C50	Expert	12,5	50	12,0	50	12,7	3250	42	38	31	19,0	(R)EI30	II	-	
75A50/Woda ^{3) 5)}	C50	Woda	12,5	-	-	-	-	3250	35	33	27	19,0	(R)EI20	III	-	
75A50/Woda ³⁾	C50	Woda	12,5	50	12,0	50	10,0	3250	42	38	31	19,0	(R)EI20	III	-	
75A50/Woda ³⁾	C50	Woda	12,5	50	12,0	50	12,7	3250	42	38	31	19,0	(R)EI30	III	-	
75A50/OgieńTypF	C50	Ogień Typ F	12,5	50	12,0	50	10,0	3250	42	38	31	21,0	(R)EI30	III	-	
75A50/Ogień+ ^{4) 5)}	C50	Ogień Plus	12,5	-	-	-	-	3250	37	34	29	23,0	(R)EI30	III	-	
75A50/Ogień+ ^{4) 5)}	C50	Ogień Plus	12,5	50	10,0	50	10,0	3250	41	37	31	23,0	(R)EI45	III	-	
75A50/Ogień+	C50	Ogień Plus	12,5	50	12,0	50	30,0	3250	37	39	32	23,0	(R)EI60	III	-	
75A50/WodaOgień+	C50	Woda Ogień Plus	12,5	50	12,0	50	30,0	3250	44	39	32	23,0	(R)EI60	III	-	
75A50/Twarda	C50	Twarda	12,5	50	14,5	50	30,0	3250	50	43	35	28,0	(R)EI60	III	●	
75A50/Hydro	C50	Hydro	12,5	50	12,0	50	50,0	3250	44	39	32	24,0	(R)EI60	III	●	
75A50/Cicha	C50	Cicha	12,5	50	14,5	50	30,0	3250	51	46	39	28,0	(R)EI60	III	●	
80A50/Ogień+ ^{4) 5)}	C50	Ogień Plus	15,0	-	-	-	-	3250	40	38	32	30,0	(R)EI60	III	-	

¹⁾ Maksymalna wysokość wg opinii technicznej ITB 01060/21/R164NZK – część 1.

²⁾ Europejska Ocena Techniczna ETA 15/0301. W przypadku większych wymagań w zakresie maksymalnych wysokości dopuszcza się zastosowanie zagęszczenia konstrukcji nośnej do 400 mm i 300 mm.

³⁾ W pomieszczeniach o wilgotności względnej powietrza do 85% w sekcjach narożnych na intensywne działanie wody zaleca się stosowanie płyt gipsowych z włóknami Nida Hydro (płaszczyzny poziome i pionowe w okolicach wanny, prysznic itp.)

⁴⁾ Możliwość zamiany na płytę Nida Woda Ogień Plus typ DFH2.

⁵⁾ Izolacyjność akustyczna oszacowana na podstawie symulacji w programie INSUL.

Systemy ogniochronnych ścian działowych w technologii Siniat pełnią funkcję przegród ppoż przy obustronnym działaniu ognia. Dopuszcza się prowadzenie przejść instalacyjnych przez ściany działowe w technologii Siniat, które należy uszczelnić / zabezpieczyć materiałami ogniochronnymi, wg zaleceń producenta materiałów ogniochronnych np. firmy PROMAT.

ZUŻYCIE MATERIAŁÓW NA 1 M² ŚCIAN DZIAŁOWYCH W SYSTEMIE NIDA ŚCIANA

Nazwa materiału	J.m.	Typ systemu Nida Ściana													
		75A50/Expert	75A50/Expert	75A50/Woda	75A50/Woda	75A50/OgieńTypF	75A50/Ogień+ ⁴⁾	75A50/Ogień+ ⁴⁾	75A50/Ogień+	75A50/WodaOgień+	75A50/Twarda	75A50/Hydro	75A50/Cicha	80A50/Ogień+ ⁴⁾	
Zużycie materiału na 1 m ²															
Płyta Nida Expert 12,5 mm	m ²	2,0	2,0	-	-	-	-	-	-	-	-	-	-	-	-
Płyta Nida Woda 12,5 mm	m ²	-	-	2,0	2,0	-	-	-	-	-	-	-	-	-	-
Płyta Nida Ogień Typ F 12,5 mm	m ²	-	-	-	-	2,0	-	-	-	-	-	-	-	-	-
Płyta Nida Ogień Plus 12,5 mm	m ²	-	-	-	-	-	2,0	2,0	2,0	-	-	-	-	-	-
Płyta Nida Woda Ogień Plus 12,5 mm	m ²	-	-	-	-	-	-	-	-	2,0	-	-	-	-	-
Płyta Nida Twarda 12,5 mm	m ²	-	-	-	-	-	-	-	-	-	2,0	-	-	-	-
Płyta Nida Hydro 12,5 mm	m ²	-	-	-	-	-	-	-	-	-	-	2,0	-	-	-
Płyta Nida Cicha 12,5 mm	m ²	-	-	-	-	-	-	-	-	-	-	-	2,0	-	-
Płyta Nida Ogień Plus 15,0 mm	m ²	-	-	-	-	-	-	-	-	-	-	-	-	-	2,0
Profil Nida C50	mb	1,8	1,8	1,8	1,8	1,8	1,8	1,8	1,8	1,8	1,8	1,8	1,8	1,8	1,8
Profil Nida U50	mb	0,7	0,7	0,7	0,7	0,7	0,7	0,7	0,7	0,7	0,7	0,7	0,7	0,7	0,7
Element kotwiący ⁶⁾	szt.	0,9	0,9	0,9	0,9	0,9	0,9	0,9	0,9	0,9	0,9	0,9	0,9	0,9	0,9
Blachowkręty Nida 3,5x25 mm	szt.	24,0	24,0	24,0	24,0	24,0	24,0	24,0	24,0	24,0	-	-	-	24,0	-
Wkręty FixDens 4,2x25 mm	szt.	-	-	-	-	-	-	-	-	-	-	24,0	-	24,0	-
Blachowkręty Nida Hydro C5 3,5x25 mm	szt.	-	-	-	-	-	-	-	-	-	-	-	24,0	-	-
Taśma zbrojąca Nida	mb	2,8	2,8	2,8	2,8	2,8	2,8	2,8	2,8	2,8	2,8	2,8	2,8	2,8	2,8
Taśma izolacji akustycznej Nida	mb	0,6	0,6	0,6	0,6	0,6	0,6	0,6	0,6	0,6	0,6	0,6	0,6	0,6	0,6
Gips szpachlowy Nida Start	kg	0,6	0,6	0,6	0,6	0,6	0,6	0,6	0,6	0,6	-	-	0,6	0,6	-
Gips szpachlowy Nida Finish	kg	0,2	0,2	0,2	0,2	0,2	0,2	0,2	0,2	0,2	-	-	0,2	0,2	-
Gotowa masa szpachlowa Hydromix ⁷⁾	kg	-	-	-	-	-	-	-	-	-	-	0,8	0,8	-	-
Wełna mineralna ⁸⁾	m ²	-	1,0	-	1,0	1,0	1,0	1,0	1,0	1,0	1,0	1,0	1,0	1,0	-

⁶⁾ Typ elementu kotwiącego dobiera indywidualnie pod względem typu podłoża oraz całkowitego ciężaru zabudowy.

⁷⁾ W przypadku płyt gipsowo-włókowych z włóknami Nida Twarda alternatywnie stosować gips szpachlowy Nida Max.

⁸⁾ Zastosowanie wg wymagań. W przypadku zastosowania innego typu materiału izolacyjnego w zakresie grubości i/lub gęstości objętościowej niż wymieniony w specyfikacji technicznej (Nida Systemy Suchoj Zabudowy - katalog rozwiązań) wymagany kontakt z odpowiednim Doradcą Technicznym Siniat (szczegółowe mapy regionów dostępne na końcu katalogu). Normy zużycia nie uwzględniają strat materiałowych.

nida Ściana



Klasa odporności ogniowej:
 (R)EI20
 (R)EI30
 (R)EI45
 (R)EI60



Maksymalna izolacyjność akustyczna:
 42 dB



Maksymalna wysokość zabudowy:
 4250 mm



Ciężar 1m² zabudowy:
 20,0-31,0 kg



Numer dokumentu związanego:
 ETA 15/0301

Deklaracja Właściwości Użytkowych:
 DoP/Wall System /0001/15.11.2016

SYSTEMY:
75AA50; 80AA50

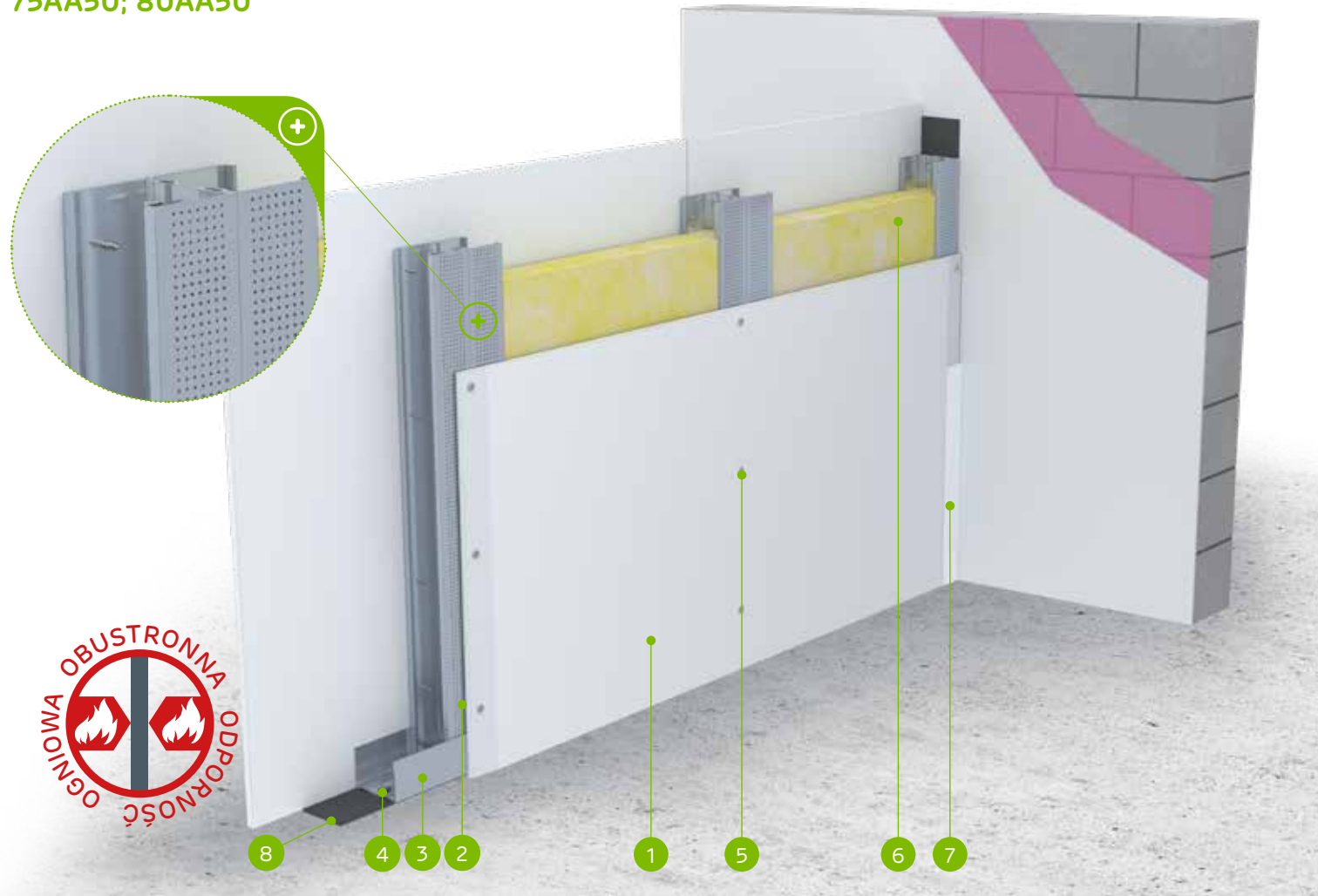

MATERIAŁY:

1. Płyta gipsowo-kartonowa Nida
2. Profil Nida C 50 (zdwojony)
3. Profil Nida U 50
4. Element kotwiący
5. Blachowkręty Nida 3,5 x 25 mm
6. Materiał izolacyjny wełna mineralna
7. Spoina pomiędzy płytami g-k wykonana z masy gipsowej Nida z taśmą zbrojącą Nida
8. Taśma uszczelniająca do izolacji akustycznej Nida szerokość 50 mm

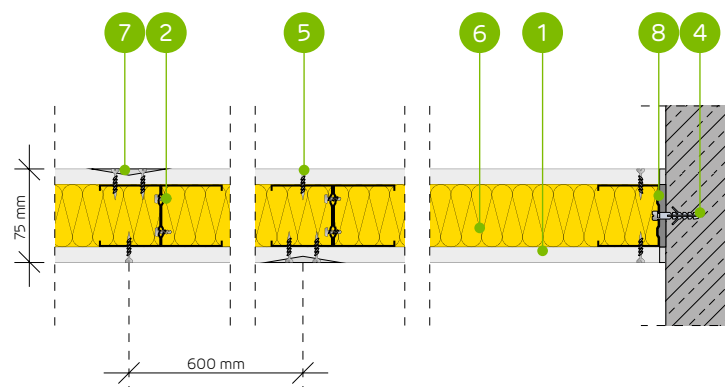

SYSTEM ŚCIAN DZIAŁOWYCH NA ZDWOJONEJ KONSTRUKCJI NIDA C50

PARAMETRY TECHNICZNE

Typ ściany Nida Ściana ²⁾	Konstrukcja rusztu	Posycenie płytami gipsowymi	Materiał izolacyjny						Maksymalna wysokość ściany - h ¹⁾	Izolacyjność akustyczna			Ciężar zabudowy [kg]	Klasa odporności ogniowej	Kategoria użytkowania	System specjalny
			Pod względem izolacyjności akustycznej		Pod względem odporności ogniowej		W zakresie odporności ogniowej	R _w [dB]		R _a [dB]	R _a [dB]					
			[mm]	Gęstość [kg/m ³]	[mm]	Gęstość [kg/m ³]										
75AA50/Expert	2xC50	Expert	12,5	-	-	-	-	4250	-	-	-	20,0	(R)EI20	II	-	
75AA50/Expert	2xC50	Expert	12,5	50	12,0	50	10,0	4250	42	39	31	20,0	(R)EI20	II	-	
75AA50/Expert	2xC50	Expert	12,5	50	12,0	50	12,7	4250	42	39	31	20,0	(R)EI30	II	-	
75AA50/Woda ³⁾	2xC50	Woda	12,5	-	-	-	-	4250	-	-	-	20,0	(R)EI20	III	-	
75AA50/Woda ³⁾	2xC50	Woda	12,5	50	12,0	50	10,0	4250	42	39	31	20,0	(R)EI20	III	-	
75AA50/Woda ³⁾	2xC50	Woda	12,5	50	12,0	50	12,7	4250	42	39	31	20,0	(R)EI30	III	-	
75AA50/Ogień Typ F	2xC50	Ogień Typ F	12,5	50	12,0	50	10,0	4250	42	39	31	22,0	(R)EI30	III	-	
75AA50/Ogień+ ⁴⁾	2xC50	Ogień Plus	12,5	-	-	-	-	4250	-	-	-	24,0	(R)EI30	III	-	
75AA50/Ogień+ ⁴⁾	2xC50	Ogień Plus	12,5	-	-	50	10,0	4250	-	-	-	24,0	(R)EI45	III	-	
75AA50/Ogień+	2xC50	Ogień Plus	12,5	50	12,0	50	30,0	4250	42	39	31	24,0	(R)EI60	III	-	
75AA50/WodaOgień+	2xC50	Woda Ogień Plus	12,5	50	12,0	50	30,0	4250	42	39	31	24,0	(R)EI60	III	-	
75AA50/Twarda	2xC50	Twarda	12,5	50	12,0	50	30,0	4250	42	39	31	29,0	(R)EI60	III	●	
75AA50/Hydro	2xC50	Hydro	12,5	50	12,0	50	50,0	4250	42	39	31	25,0	(R)EI60	III	●	
75AA50/Cicha	2xC50	Cicha	12,5	50	12,0	50	30,0	4250	42	39	31	29,0	(R)EI60	III	●	
80AA50/Ogień+ ⁴⁾	2xC50	Ogień Plus	15,0	-	-	-	-	4250	-	-	-	31,0	(R)EI60	III	-	

¹⁾ Maksymalna wysokość wg opinii technicznej ITB 01060/21/R164NZK – część 1.

²⁾ Europejska Ocena Techniczna ETA 15/0301. W przypadku większych wymagań w zakresie maksymalnych wysokości dopuszcza się zastosowanie zagęszczenia konstrukcji nośnej do 400 mm i 300 mm.

³⁾ W pomieszczeniach o wilgotności względnej powietrza do 85% w sekcjach narożnych na intensywne działanie wody zaleca się stosowanie płyt gipsowych z włóknami Nida Hydro (płaszczyny poziome i pionowe w okolicach wanny, prysznic itp.)

⁴⁾ Możliwość zamiany na płytę Nida Woda Ogień Plus typ DFH2.

Systemy ogniochronnych ścian działowych w technologii Siniat pełnią funkcję przegród ppoż przy obustronnym działaniu ognia. Dopuszcza się prowadzenie przejść instalacyjnych przez ściany działowe w technologii Siniat, które należy uszczelnić / zabezpieczyć materiałami ogniochronnymi, wg zaleceń producenta materiałów ogniochronnych np. firmy PROMAT.

ZUŻYCIE MATERIAŁÓW NA 1 M² ŚCIAN DZIAŁOWYCH W SYSTEMIE NIDA ŚCIANA

Nazwa materiału	J.m.	Typ systemu Nida Ściana												
		75AA50/Expert	75AA50/Expert	75AA50/Woda	75AA50/Woda	75AA50/Ogień Typ F	75AA50/Ogień+ ⁴⁾	75AA50/Ogień+ ⁴⁾	75AA50/Ogień+ <th>75AA50/WodaOgień+ <th>75AA50/Twarda <th>75AA50/Hydro <th>75AA50/Cicha <th>80AA50/Ogień+ ⁴⁾</th> </th></th></th></th>	75AA50/WodaOgień+ <th>75AA50/Twarda <th>75AA50/Hydro <th>75AA50/Cicha <th>80AA50/Ogień+ ⁴⁾</th> </th></th></th>	75AA50/Twarda <th>75AA50/Hydro <th>75AA50/Cicha <th>80AA50/Ogień+ ⁴⁾</th> </th></th>	75AA50/Hydro <th>75AA50/Cicha <th>80AA50/Ogień+ ⁴⁾</th> </th>	75AA50/Cicha <th>80AA50/Ogień+ ⁴⁾</th>	80AA50/Ogień+ ⁴⁾
Zużycie materiału na 1 m ²														
Płyta Nida Expert 12,5 mm	m ²	2,0	2,0	-	-	-	-	-	-	-	-	-	-	-
Płyta Nida Woda 12,5 mm	m ²	-	-	2,0	2,0	-	-	-	-	-	-	-	-	-
Płyta Nida Ogień Typ F 12,5 mm	m ²	-	-	-	-	2,0	-	-	-	-	-	-	-	-
Płyta Nida Ogień Plus 12,5 mm	m ²	-	-	-	-	-	2,0	2,0	2,0	-	-	-	-	-
Płyta Nida Woda Ogień Plus 12,5 mm	m ²	-	-	-	-	-	-	-	-	2,0	-	-	-	-
Płyta Nida Twarda 12,5 mm	m ²	-	-	-	-	-	-	-	-	-	2,0	-	-	-
Płyta Nida Hydro 12,5 mm	m ²	-	-	-	-	-	-	-	-	-	-	2,0	-	-
Płyta Nida Cicha 12,5 mm	m ²	-	-	-	-	-	-	-	-	-	-	-	2,0	-
Płyta Nida Ogień Plus 15,0 mm	m ²	-	-	-	-	-	-	-	-	-	-	-	-	2,0
Profil Nida C50	mb	3,6	3,6	3,6	3,6	3,6	3,6	3,6	3,6	3,6	3,6	3,6	3,6	3,6
Profil Nida U50	mb	0,7	0,7	0,7	0,7	0,7	0,7	0,7	0,7	0,7	0,7	0,7	0,7	0,7
Element kotwiący ⁵⁾	szt.	0,9	0,9	0,9	0,9	0,9	0,9	0,9	0,9	0,9	0,9	0,9	0,9	0,9
Wkręty samowierzące 4,2x13 mm FLAT HEAD do blachy 1 mm	szt.	6,0	6,0	6,0	6,0	6,0	6,0	6,0	6,0	6,0	6,0	6,0	6,0	6,0
Blachowkręty Nida 3,5x25 mm	szt.	24,0	24,0	24,0	24,0	24,0	24,0	24,0	24,0	24,0	-	-	-	24,0
Wkręty FixDens 4,2x25 mm	szt.	-	-	-	-	-	-	-	-	-	-	24,0	-	24,0
Blachowkręty Nida Hydro C5 3,5x25 mm	szt.	-	-	-	-	-	-	-	-	-	-	24,0	-	-
Taśma zbrojąca Nida	mb	2,8	2,8	2,8	2,8	2,8	2,8	2,8	2,8	2,8	2,8	2,8	2,8	2,8
Taśma izolacji akustycznej Nida	mb	0,6	0,6	0,6	0,6	0,6	0,6	0,6	0,6	0,6	0,6	0,6	0,6	0,6
Gips szpachlowy Nida Start	kg	0,6	0,6	0,6	0,6	0,6	0,6	0,6	0,6	0,6	-	-	0,6	0,6
Gips szpachlowy Nida Finish	kg	0,2	0,2	0,2	0,2	0,2	0,2	0,2	0,2	0,2	-	-	0,2	0,2
Gotowa masa szpachlowa Hydromix ⁶⁾	kg	-	-	-	-	-	-	-	-	-	0,8	0,8	-	-
Wełna mineralna ⁷⁾	m ²	-	1,0	-	1,0	1,0	-	1,0	1,0	1,0	1,0	1,0	1,0	-

⁵⁾ Typ elementu kotwiącego dobierać indywidualnie pod względem typu podłoża oraz całkowitego ciężaru zabudowy.

⁶⁾ W przypadku płyt gipsowo-włókowych z włóknami Nida Twarda alternatywnie stosować gips szpachlowy Nida Max.

⁷⁾ Zastosowanie wg wymagań. W przypadku zastosowania innego typu materiału izolacyjnego w zakresie grubości i/lub gęstości objętościowej niż wymieniony w specyfikacji technicznej (Nida Systemy Suche Zabudowy - katalog rozwiązań) wymagany kontakt z odpowiednim Doradcą Technicznym Siniat (szczegółowe mapy regionów dostępne na końcu katalogu). Normy zużycia nie uwzględniają strat materiałowych.

nida Ściana



Klasa odporności ogniowej:
(R)EI20
(R)EI30
(R)EI45
(R)EI60



Maksymalna izolacyjność akustyczna:
54 dB



Maksymalna wysokość zabudowy:
4500 mm



Ciężar 1m² zabudowy:
19,0-30,0 kg



Numer dokumentu związanego:
ETA 15/0301

Deklaracja Właściwości Użytkowych:
DoP/Wall System /0001/15.11.2016

SYSTEMY:
100A75; 105A75



MATERIAŁY:

1. Płyta gipsowo-kartonowa Nida
2. Profil Nida C 75
3. Profil Nida U 75
4. Element kotwiący
5. Blachowkręty Nida 3,5 x 25 mm
6. Materiał izolacyjny wełna mineralna
7. Spoina pomiędzy płytami g-k wykonana z masy gipsowej Nida z taśmą zbrojącą Nida
8. Taśma uszczelniająca do izolacji akustycznej Nida szerokość 70 mm

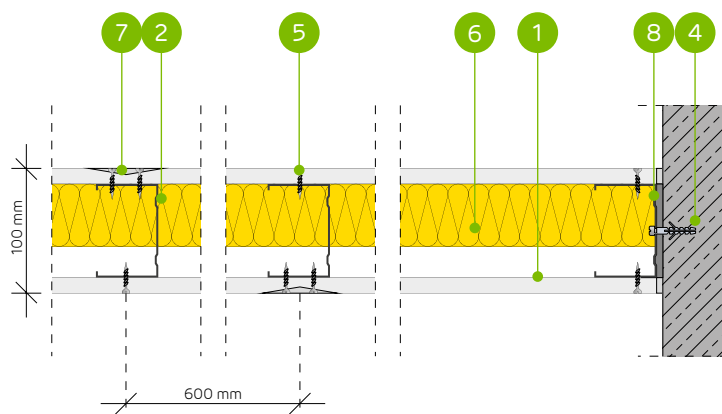

SYSTEM ŚCIAN DZIAŁOWYCH NA POJEDYNCZEJ KONSTRUKCJI NIDA C75

PARAMETRY TECHNICZNE

Typ ściany Nida Ściana ²⁾	Konstrukcja rusztu	Posycie płytami gipsowymi	Materiał izolacyjny						Maksymalna wysokość ściany - h ¹⁾	Izolacyjność akustyczna			Ciężar zabudowy [kg]	Klasa odporności ogniowej [min]	Kategoria użytkowania	System specjalny
			Pod względem izolacyjności akustycznej		Pod względem odporności ogniowej		W zakresie odporności ogniowej	R _w [dB]		R _a [dB]	R _a [dB]					
			Grubość [mm]	Gęstość [kg/m ³]	[mm]	Gęstość [kg/m ³]										
100A75/Expert ⁵⁾	C75	Expert	12,5	-	-	-	-	4500	37	34	28	19,0	(R)EI20	III	-	
100A75/Expert	C75	Expert	12,5	75	14,5	50	10,0	4500	46	41	33	19,0	(R)EI20	III	-	
100A75/Expert	C75	Expert	12,5	75	14,5	50	12,7	4500	46	41	33	19,0	(R)EI30	III	-	
100A75/Woda ^{3) 5)}	C75	Woda	12,5	-	-	-	-	4500	37	34	28	19,0	(R)EI20	III	-	
100A75/Woda ³⁾	C75	Woda	12,5	75	14,5	50	10,0	4500	46	41	33	19,0	(R)EI20	III	-	
100A75/Woda ³⁾	C75	Woda	12,5	75	14,5	50	12,7	4500	46	41	33	19,0	(R)EI30	III	-	
100A75/Ogień Typ F	C75	Ogień Typ F	12,5	75	14,5	50	10,0	4500	46	41	33	21,0	(R)EI30	III	-	
100A75/Ogień+ ^{4) 5)}	C75	Ogień Plus	12,5	-	-	-	-	4500	38	35	29	23,0	(R)EI30	III	-	
100A75/Ogień+ ^{4) 5)}	C75	Ogień Plus	12,5	50	10,0	50	10,0	4500	43	39	31	23,0	(R)EI45	III	-	
100A75/Ogień+	C75	Ogień Plus	12,5	50	12,0	50	30,0	4500	47	44	37	23,0	(R)EI60	III	-	
100A75/WodaOgień+	C75	Woda Ogień Plus	12,5	50	12,0	50	30,0	4500	47	44	37	23,0	(R)EI60	III	-	
100A75/Twarda	C75	Twarda	12,5	75	14,5	50	30,0	4500	51	48	41	28,0	(R)EI60	III	●	
100A75/Hydro	C75	Hydro	12,5	50	12,0	50	50,0	4500	47	44	37	24,0	(R)EI60	III	●	
100A75/Cicha	C75	Cicha	12,5	75	14,5	50	30,0	4500	54	50	43	28,0	(R)EI60	III	●	
105A75/Ogień+ ^{4) 5)}	C75	Ogień Plus	15,0	-	-	-	-	4500	40	38	32	30,0	(R)EI60	III	-	

¹⁾ Maksymalna wysokość wg opinii technicznej ITB 01060/21/R164NZK – część 1.

²⁾ Europejska Ocena Techniczna ETA 15/0301. W przypadku większych wymagań w zakresie maksymalnych wysokości dopuszcza się zastosowanie zagęszczenia konstrukcji nośnej do 400 mm i 300 mm.

³⁾ W pomieszczeniach o wilgotności względnej powietrza do 85% w sekcjach narożnych na intensywne działanie wody zaleca się stosowanie płyt gipsowych z włóknami Nida Hydro (płaszczyzny poziome i pionowe w okolicach wanny, prysznic itp.)

⁴⁾ Możliwość zamiany na płytę Nida Woda Ogień Plus typ DFH2.

⁵⁾ Izolacyjność akustyczna oszacowana na podstawie symulacji w programie INSUL.

Systemy ogniochronnych ścian działowych w technologii Siniat pełnią funkcję przegród ppóz przy obustronnym działaniu ognia. Dopuszcza się prowadzenie przejść instalacyjnych przez ściany działowe w technologii Siniat, które należy uszczelniać / zabezpieczyć materiałami ogniochronnymi, wg zaleceń producenta materiałów ogniochronnych np. firmy PROMAT.

ZUŻYCIE MATERIAŁÓW NA 1 M² ŚCIAN DZIAŁOWYCH W SYSTEMIE NIDA ŚCIANA

Nazwa materiału	J.m.	Typ systemu Nida Ściana													
		100A75/Expert	100A75/Expert	100A75/Woda	100A75/Woda	100A75/Ogień Typ F	100A75/Ogień+ ⁴⁾	100A75/Ogień+ ⁴⁾	100A75/Ogień+	100A75/WodaOgień+	100A75/Twarda	100A75/Hydro	100A75/Cicha	105A75/Ogień+ ⁴⁾	
		Zużycie materiału na 1 m ²													
Płyta Nida Expert 12,5 mm	m ²	2,0	2,0	-	-	-	-	-	-	-	-	-	-	-	
Płyta Nida Woda 12,5 mm	m ²	-	-	2,0	2,0	-	-	-	-	-	-	-	-	-	
Płyta Nida Ogień Typ F 12,5 mm	m ²	-	-	-	-	2,0	-	-	-	-	-	-	-	-	
Płyta Nida Ogień Plus 12,5 mm	m ²	-	-	-	-	-	2,0	2,0	2,0	-	-	-	-	-	
Płyta Nida Woda Ogień Plus 12,5 mm	m ²	-	-	-	-	-	-	-	2,0	-	-	-	-	-	
Płyta Nida Twarda 12,5 mm	m ²	-	-	-	-	-	-	-	-	2,0	-	-	-	-	
Płyta Nida Hydro 12,5 mm	m ²	-	-	-	-	-	-	-	-	-	2,0	-	-	-	
Płyta Nida Cicha 12,5 mm	m ²	-	-	-	-	-	-	-	-	-	-	2,0	-	-	
Płyta Nida Ogień Plus 15,0 mm	m ²	-	-	-	-	-	-	-	-	-	-	-	-	2,0	
Profil Nida C75	mb	1,8	1,8	1,8	1,8	1,8	1,8	1,8	1,8	1,8	1,8	1,8	1,8	1,8	
Profil Nida U75	mb	0,7	0,7	0,7	0,7	0,7	0,7	0,7	0,7	0,7	0,7	0,7	0,7	0,7	
Element kotwiący ⁶⁾	szt.	0,9	0,9	0,9	0,9	0,9	0,9	0,9	0,9	0,9	0,9	0,9	0,9	0,9	
Blachowkręty Nida 3,5x25 mm	szt.	24,0	24,0	24,0	24,0	24,0	24,0	24,0	24,0	24,0	-	-	-	24,0	
Wkręty FixDens 4,2x25 mm	szt.	-	-	-	-	-	-	-	-	-	24,0	-	24,0	-	
Blachowkręty Nida Hydro C5 3,5x25 mm	szt.	-	-	-	-	-	-	-	-	-	-	24,0	-	-	
Taśma zbrojąca Nida	mb	2,8	2,8	2,8	2,8	2,8	2,8	2,8	2,8	2,8	2,8	2,8	2,8	2,8	
Taśma izolacji akustycznej Nida	mb	0,6	0,6	0,6	0,6	0,6	0,6	0,6	0,6	0,6	0,6	0,6	0,6	0,6	
Gips szpachlowy Nida Start	kg	0,6	0,6	0,6	0,6	0,6	0,6	0,6	0,6	0,6	-	-	0,6	0,6	
Gips szpachlowy Nida Finish	kg	0,2	0,2	0,2	0,2	0,2	0,2	0,2	0,2	0,2	-	-	0,2	0,2	
Gotowa masa szpachlowa Hydromix ⁷⁾	kg	-	-	-	-	-	-	-	-	-	0,8	0,8	-	-	
Wełna mineralna ⁸⁾	m ²	-	1,0	-	1,0	1,0	-	1,0	1,0	1,0	1,0	1,0	1,0	-	

⁶⁾ Typ elementu kotwiącego dobrać indywidualnie pod względem typu podłoża oraz całkowitego ciężaru zabudowy.

⁷⁾ W przypadku płyt gipsowo-wiórowych z włóknami Nida Twarda alternatywnie stosować gips szpachlowy Nida Max.

⁸⁾ Zastosowanie wg wymagań. W przypadku zastosowania innego typu materiału izolacyjnego w zakresie grubości i/lub gęstości objętościowej niż wymieniony w specyfikacji technicznej (Nida Systemy Suche Zabudowy - katalog rozwiązań) wymagany kontakt z odpowiednim Doradcą Technicznym Siniat (szczegółowe mapy regionów dostępne na końcu katalogu). Normy zużycia nie uwzględniają strat materiałowych.

nida Ściana



Klasa odporności ogniowej:
 (R)EI20
 (R)EI30
 (R)EI45
 (R)EI60



Maksymalna izolacyjność akustyczna:
nie dotyczy



Maksymalna wysokość zabudowy:
6500 mm



Ciężar 1m² zabudowy:
20,0-31,0 kg



Numer dokumentu związanego:
ETA 15/0301

Deklaracja Właściwości Użytkowych:
 DoP/Wall System /0001/15.11.2016

SYSTEMY:
100AA75; 105AA75

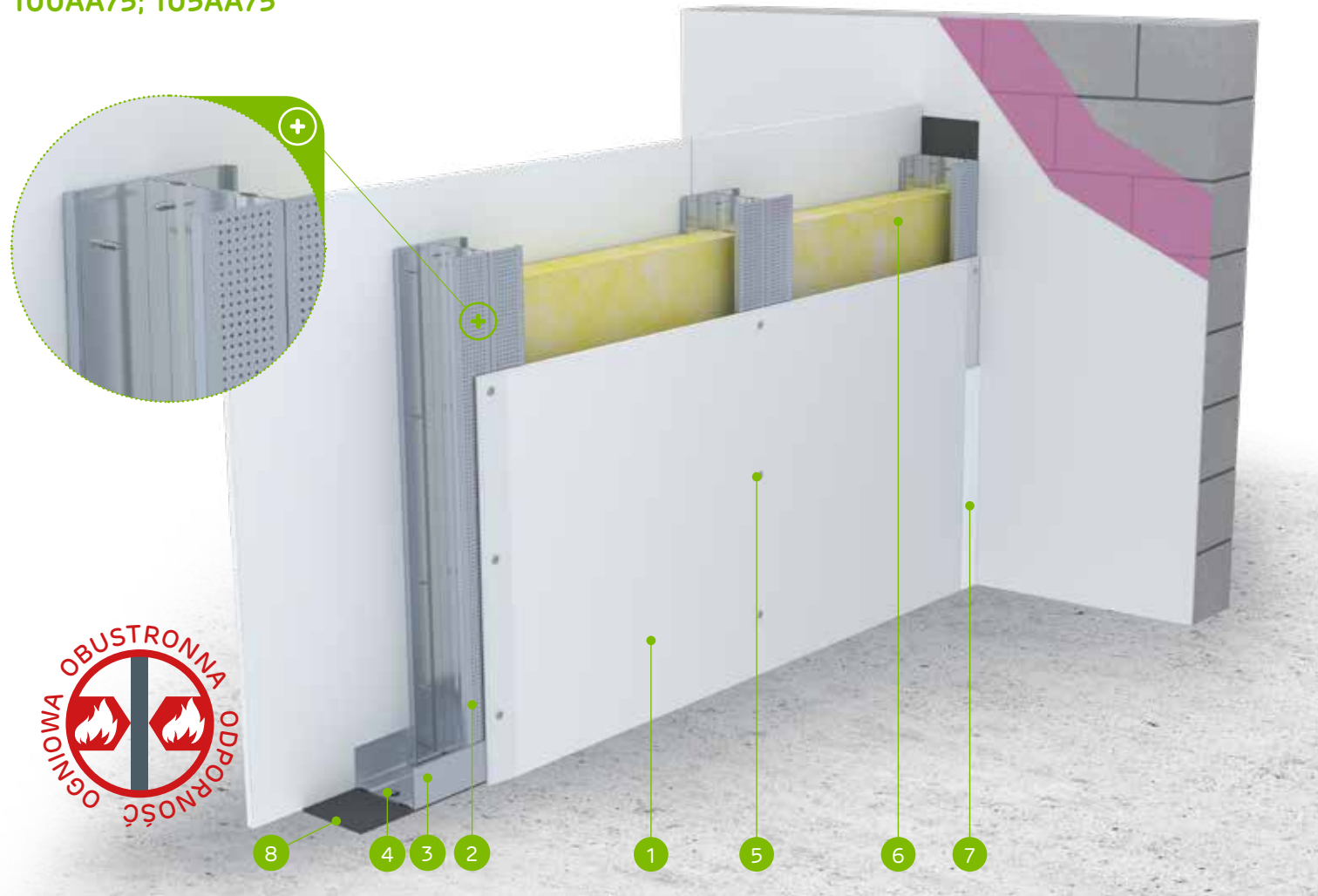

MATERIAŁY:

1. Płyta gipsowo-kartonowa Nida
2. Profil Nida C 75 (zdwojony)
3. Profil Nida U 75
4. Element kotwiący
5. Blachowkręty Nida 3,5 x 25 mm
6. Materiał izolacyjny wełna mineralna
7. Spoina pomiędzy płytami g-k wykonana z masy gipsowej Nida z taśmą zbrojącą Nida
8. Taśma uszczelniająca do izolacji akustycznej Nida szerokość 70 mm

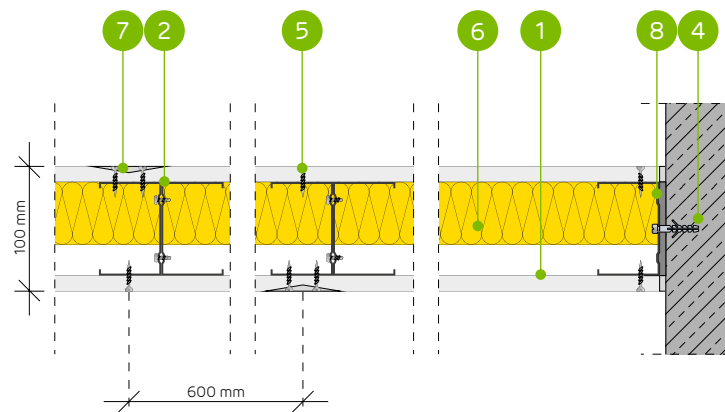

SYSTEM ŚCIAN DZIAŁOWYCH NA ZDWOJONEJ KONSTRUKCJI NIDA C75

PARAMETRY TECHNICZNE

Typ ściany Nida Ściana ²⁾	Konstrukcja rusztu	Posycenie płytami gipsowymi	Materiał izolacyjny				Maksymalna wysokość ściany - h ¹⁾	Izolacyjność akustyczna			Ciężar zabudowy [kg]	Klasa odporności ogniowej	Kategoria użytkowania	System specjalny	
			Pod względem izolacyjności akustycznej		Pod względem odporności ogniowej			W zakresie odporności ogniowej	R _w [dB]	R _a [dB]					R _a [dB]
			[mm]	Gęstość [kg/m ³]	[mm]	Gęstość [kg/m ³]									
100AA75/Expert	2xC75	Expert	12,5	-	-	-	6500	-	-	-	20,0	(R)EI20	IV	-	
100AA75/Expert	2xC75	Expert	12,5	-	-	50	10,0	6500	-	-	20,0	(R)EI20	IV	-	
100AA75/Expert	2xC75	Expert	12,5	-	-	50	12,7	6500	-	-	20,0	(R)EI30	IV	-	
100AA75/Woda	2xC75	Woda	12,5	-	-	-	6500	-	-	-	20,0	(R)EI20	IV	-	
100AA75/Woda ³⁾	2xC75	Woda	12,5	-	-	50	10,0	6500	-	-	20,0	(R)EI20	IV	-	
100AA75/Woda ³⁾	2xC75	Woda	12,5	-	-	50	12,7	6500	-	-	20,0	(R)EI30	IV	-	
100AA75/Ogień Typ F	2xC75	Ogień Typ F	12,5	-	-	50	10,0	6500	-	-	22,0	(R)EI30	IV	-	
100AA75/Ogień+ ⁴⁾	2xC75	Ogień Plus	12,5	-	-	-	6500	-	-	-	24,0	(R)EI30	IV	-	
100AA75/Ogień+ ⁴⁾	2xC75	Ogień Plus	12,5	-	-	50	10,0	6500	-	-	24,0	(R)EI45	IV	-	
100AA75/Ogień+ ⁴⁾	2xC75	Ogień Plus	12,5	-	-	50	30,0	6500	-	-	24,0	(R)EI60	IV	-	
100AA75/WodaOgień+	2xC75	Woda Ogień Plus	12,5	-	-	50	30,0	6500	-	-	24,0	(R)EI60	IV	-	
100AA75/Twarda	2xC75	Twarda	12,5	-	-	50	30,0	6500	-	-	30,0	(R)EI60	IV	●	
100AA75/Hydro	2xC75	Hydro	12,5	-	-	50	50,0	6500	-	-	26,0	(R)EI60	IV	●	
100AA75/Cicha	2xC75	Cicha	12,5	-	-	50	30,0	6500	-	-	30,0	(R)EI60	IV	●	
105AA75/Ogień+ ⁴⁾	2xC75	Ogień Plus	15,0	-	-	-	6500	-	-	-	31,0	(R)EI60	IV	-	

¹⁾ Maksymalna wysokość wg opinii technicznej ITB 01060/Z1/R164NZK – część 1.

²⁾ Europejska Ocena Techniczna ETA 15/0301. W przypadku większych wymagań w zakresie maksymalnych wysokości dopuszcza się zastosowanie zagęszczenia konstrukcji nośnej do 400 mm i 300 mm.

³⁾ W pomieszczeniach o wilgotności względnej powietrza do 85% w sekcjach narożnych na intensywne działanie wody zaleca się stosowanie płyt gipsowych z włóknami Nida Hydro (płaszczyzny poziome i pionowe w okolicach wanny, prysznic itp.)

⁴⁾ Możliwość zamiany na płytę Nida Woda Ogień Plus typ DFH2.

Systemy ogniochronnych ścian działowych w technologii Siniat pełnią funkcję przegród ppoż przy obustronnym działaniu ognia. Dopuszcza się prowadzenie przejść instalacyjnych przez ściany działowe w technologii Siniat, które należy uszczelnić / zabezpieczyć materiałami ogniochronnymi, wg zaleceń producenta materiałów ogniochronnych np. firmy PROMAT.

ZUŻYCIE MATERIAŁÓW NA 1 M² ŚCIAN DZIAŁOWYCH W SYSTEMIE NIDA ŚCIANA

Nazwa materiału	J.m.	Typ systemu Nida Ściana												
		100AA75/Expert	100AA75/Expert	100AA75/Woda	100AA75/Woda	100AA75/Ogień Typ F	100AA75/Ogień+ ⁴⁾	100AA75/Ogień+ ⁴⁾	100AA75/Ogień+ <th>100AA75/WodaOgień+ <th>100AA75/Twarda</th> <th>100AA75/Hydro</th> <th>100AA75/Cicha</th> <th>105AA75/Ogień+ ⁴⁾</th> </th>	100AA75/WodaOgień+ <th>100AA75/Twarda</th> <th>100AA75/Hydro</th> <th>100AA75/Cicha</th> <th>105AA75/Ogień+ ⁴⁾</th>	100AA75/Twarda	100AA75/Hydro	100AA75/Cicha	105AA75/Ogień+ ⁴⁾
Zużycie materiału na 1 m ²														
Płyta Nida Expert 12,5 mm	m ²	2,0	2,0	-	-	-	-	-	-	-	-	-	-	-
Płyta Nida Woda 12,5 mm	m ²	-	-	2,0	2,0	-	-	-	-	-	-	-	-	-
Płyta Nida Ogień Typ F 12,5 mm	m ²	-	-	-	-	2,0	-	-	-	-	-	-	-	-
Płyta Nida Ogień Plus 12,5 mm	m ²	-	-	-	-	-	2,0	2,0	-	-	-	-	-	-
Płyta Nida Woda Ogień Plus 12,5 mm	m ²	-	-	-	-	-	-	-	2,0	-	-	-	-	-
Płyta Nida Twarda 12,5 mm	m ²	-	-	-	-	-	-	-	-	2,0	-	-	-	-
Płyta Nida Hydro 12,5 mm	m ²	-	-	-	-	-	-	-	-	-	2,0	-	-	-
Płyta Nida Cicha 12,5 mm	m ²	-	-	-	-	-	-	-	-	-	-	2,0	-	-
Płyta Nida Ogień Plus 15,0 mm	m ²	-	-	-	-	-	-	-	-	-	-	-	-	2,0
Profil Nida C75	mb	3,6	3,6	3,6	3,6	3,6	3,6	3,6	3,6	3,6	3,6	3,6	3,6	3,6
Profil Nida U75	mb	0,7	0,7	0,7	0,7	0,7	0,7	0,7	0,7	0,7	0,7	0,7	0,7	0,7
Element kotwiący ⁵⁾	szt.	0,9	0,9	0,9	0,9	0,9	0,9	0,9	0,9	0,9	0,9	0,9	0,9	0,9
Wkręty samowierzące 4,2x13 mm FLAT HEAD do blachy 1 mm	szt.	6,0	6,0	6,0	6,0	6,0	6,0	6,0	6,0	6,0	6,0	6,0	6,0	6,0
Blachowkręty Nida 3,5x25 mm	szt.	24,0	24,0	24,0	24,0	24,0	24,0	24,0	24,0	24,0	-	-	-	24,0
Wkręty FixDens 4,2x25 mm	szt.	-	-	-	-	-	-	-	-	-	24,0	-	24,0	-
Blachowkręty Nida Hydro C5 3,5x25 mm	szt.	-	-	-	-	-	-	-	-	-	-	24,0	-	-
Taśma zbrojąca Nida	mb	2,8	2,8	2,8	2,8	2,8	2,8	2,8	2,8	2,8	2,8	2,8	2,8	2,8
Taśma izolacji akustycznej Nida	mb	0,6	0,6	0,6	0,6	0,6	0,6	0,6	0,6	0,6	0,6	0,6	0,6	0,6
Gips szpachlowy Nida Start	kg	0,6	0,6	0,6	0,6	0,6	0,6	0,6	0,6	0,6	-	-	0,6	0,6
Gips szpachlowy Nida Finish	kg	0,2	0,2	0,2	0,2	0,2	0,2	0,2	0,2	0,2	-	-	0,2	0,2
Gotowa masa szpachlowa Hydromix ⁶⁾	kg	-	-	-	-	-	-	-	-	-	0,8	0,8	-	-
Wełna mineralna ⁷⁾	m ²	-	1,0	-	1,0	1,0	-	1,0	1,0	1,0	1,0	1,0	1,0	-

⁵⁾ Typ elementu kotwiącego dobrać indywidualnie pod względem typu podłoża oraz całkowitego ciężaru zabudowy.

⁶⁾ W przypadku płyt gipsowo-włókowych z włóknami Nida Twarda alternatywnie stosować gips szpachlowy Nida Max.

⁷⁾ Zastosowanie wg wymagań. W przypadku zastosowania innego typu materiału izolacyjnego w zakresie grubości i/lub gęstości objętościowej niż wymieniony w specyfikacji technicznej (Nida Systemy Suche Zabudowy - katalog rozwiązań) wymagany kontakt z odpowiednim Doradcą Technicznym Siniat (szczegółowe mapy regionów dostępne na końcu katalogu). Normy zużycia nie uwzględniają strat materiałowych.

nida Ściana



Klasa odporności ogniowej:
 (R)EI20
 (R)EI30
 (R)EI45
 (R)EI60



Maksymalna izolacyjność akustyczna:
 56 dB



Maksymalna wysokość zabudowy:
 5000 mm



Ciężar 1m² zabudowy:
 19,0-30,0 kg



Numer dokumentu związanego:
 ETA 15/0301

Deklaracja Właściwości Użytkowych:
 DoP/Wall System /0001/15.11.2016

SYSTEMY:
125A100; 130A100



MATERIAŁY:

1. Płyta gipsowo-kartonowa Nida
2. Profil Nida C 100
3. Profil Nida U 100
4. Element kotwiący
5. Blachowkręty Nida 3,5 x 25 mm
6. Materiał izolacyjny wełna mineralna
7. Spoina pomiędzy płytami g-k wykonana z masy gipsowej Nida z taśmą zbrojącą Nida
8. Taśma uszczelniająca do izolacji akustycznej Nida szerokość 95 mm

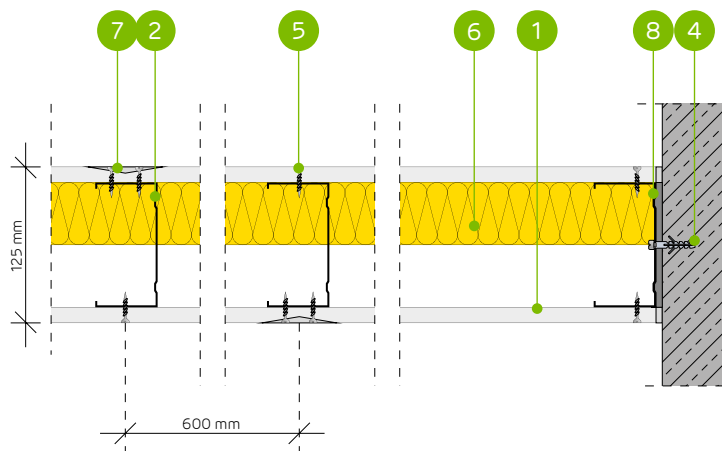

SYSTEM ŚCIAN DZIAŁOWYCH NA POJEDYNCZEJ KONSTRUKCJI NIDA C100

PARAMETRY TECHNICZNE

Typ ściany Nida Ściana ²⁾	Konstrukcja rusztu	Posycenie płytami gipsowymi	Materiał izolacyjny						Maksymalna wysokość ściany - h ¹⁾	Izolacyjność akustyczna			Ciężar zabudowy [kg]	Klasa odporności ogniowej [min]	Kategoria użytkowania	System specjalny
			Pod względem izolacyjności akustycznej		Pod względem odporności ogniowej		W zakresie odporności ogniowej	R _w [dB]		R _a [dB]	R _a [dB]					
			[mm]	Gęstość [kg/m ³]	[mm]	Gęstość [kg/m ³]										
125A100/Expert ⁵⁾	C100	Expert	12,5	-	-	-	-	5000	38	36	31	19,0	(R)EI20	IV	-	
125A100/Expert	C100	Expert	12,5	100	14,5	50	10,0	5000	50	47	39	19,0	(R)EI20	IV	-	
125A100/Expert	C100	Expert	12,5	100	14,5	50	12,7	5000	50	47	39	19,0	(R)EI30	IV	-	
125A100/Woda ^{3) 5)}	C100	Woda	12,5	-	-	-	-	5000	38	36	31	19,0	(R)EI20	IV	-	
125A100/Woda ³⁾	C100	Woda	12,5	100	14,5	50	10,0	5000	50	47	39	19,0	(R)EI20	IV	-	
125A100/Woda ³⁾	C100	Woda	12,5	100	14,5	50	12,7	5000	50	47	39	19,0	(R)EI30	IV	-	
125A100/Ogień Typ F	C100	Ogień Typ F	12,5	100	14,5	50	10,0	5000	50	47	39	21,0	(R)EI30	IV	-	
125A100/Ogień+ ^{4) 5)}	C100	Ogień Plus	12,5	-	-	-	-	5000	40	36	29	23,0	(R)EI30	IV	-	
125A100/Ogień+ ^{4) 5)}	C100	Ogień Plus	12,5	100	10,0	50	10,0	5000	45	41	34	23,0	(R)EI45	IV	-	
125A100/Ogień+	C100	Ogień Plus	12,5	100	12,0	50	30,0	5000	50	48	43	23,0	(R)EI60	IV	-	
125A100/WodaOgień+	C100	Woda Ogień Plus	12,5	100	12,0	50	30,0	5000	50	48	43	23,0	(R)EI60	IV	-	
125A100/Twarda	C100	Twarda	12,5	100	14,5	50	30,0	5000	54	51	43	29,0	(R)EI60	IV	●	
125A100/Hydro	C100	Hydro	12,5	100	12,0	50	50,0	5000	50	48	43	25,0	(R)EI60	IV	●	
125A100/Cicha	C100	Cicha	12,5	100	14,5	50	30,0	5000	56	53	47	29,0	(R)EI60	IV	●	
130A100/Ogień+ ^{4) 5)}	C100	Ogień Plus	15,0	-	-	-	-	5000	42	40	35	30,0	(R)EI60	IV	-	

¹⁾ Maksymalna wysokość wg opinii technicznej ITB 01060/21/R164NZK – część 1.

²⁾ Europejska Ocena Techniczna ETA 15/0301. W przypadku większych wymagań w zakresie maksymalnych wysokości dopuszcza się zastosowanie zagęszczenia konstrukcji nośnej do 400 mm i 300 mm.

³⁾ W pomieszczeniach o wilgotności względnej powietrza do 85% w sekcjach narożnych na intensywne działanie wody zaleca się stosowanie płyt gipsowych z włóknami Nida Hydro (płaszczyzny poziome i pionowe w okolicach wanny, prysznic itp.)

⁴⁾ Możliwość zamiany na płytę Nida Woda Ogień Plus typ DFH2.

⁵⁾ Izolacyjność akustyczna oszacowana na podstawie symulacji w programie INSUL.

Systemy ogniochronnych ścian działowych w technologii Siniat pełnią funkcję przegród ppoż przy obustronnym działaniu ognia. Dopuszcza się prowadzenie przejść instalacyjnych przez ściany działowe w technologii Siniat, które należy uszczelnic / zabezpieczyć materiałami ogniochronnymi, wg zaleceń producenta materiałów ogniochronnych np. firmy PROMAT.

ZUŻYCIE MATERIAŁÓW NA 1 M² ŚCIAN DZIAŁOWYCH W SYSTEMIE NIDA ŚCIANA

Nazwa materiału	J.m.	Typ systemu Nida Ściana												
		125A100/Expert	125A100/Expert	125A100/Woda	125A100/Woda	125A100/Ogień Typ F	125A100/Ogień+ ⁴⁾	125A100/Ogień+ ⁴⁾	125A100/Ogień+	125A100/WodaOgień+	125A100/Twarda	125A100/Hydro	125A100/Cicha	130A100/Ogień+ ⁴⁾
Zużycie materiału na 1 m ²														
Płyta Nida Expert 12,5 mm	m ²	2,0	2,0	-	-	-	-	-	-	-	-	-	-	-
Płyta Nida Woda 12,5 mm	m ²	-	-	2,0	2,0	-	-	-	-	-	-	-	-	-
Płyta Nida Ogień Typ F 12,5 mm	m ²	-	-	-	-	2,0	-	-	-	-	-	-	-	-
Płyta Nida Ogień Plus 12,5 mm	m ²	-	-	-	-	-	2,0	2,0	2,0	-	-	-	-	-
Płyta Nida Woda Ogień Plus 12,5 mm	m ²	-	-	-	-	-	-	-	-	2,0	-	-	-	-
Płyta Nida Twarda 12,5 mm	m ²	-	-	-	-	-	-	-	-	-	2,0	-	-	-
Płyta Nida Hydro 12,5 mm	m ²	-	-	-	-	-	-	-	-	-	-	2,0	-	-
Płyta Nida Cicha 12,5 mm	m ²	-	-	-	-	-	-	-	-	-	-	-	2,0	-
Płyta Nida Ogień Plus 15,0 mm	m ²	-	-	-	-	-	-	-	-	-	-	-	-	2,0
Profil Nida C100	mb	1,8	1,8	1,8	1,8	1,8	1,8	1,8	1,8	1,8	1,8	1,8	1,8	1,8
Profil Nida U100	mb	0,7	0,7	0,7	0,7	0,7	0,7	0,7	0,7	0,7	0,7	0,7	0,7	0,7
Element kotwiący ⁶⁾	szt.	0,9	0,9	0,9	0,9	0,9	0,9	0,9	0,9	0,9	0,9	0,9	0,9	0,9
Blachowkręty Nida 3,5x25 mm	szt.	24,0	24,0	24,0	24,0	24,0	24,0	24,0	24,0	24,0	-	-	-	24,0
Wkręty FixDens 4,2x25 mm	szt.	-	-	-	-	-	-	-	-	-	-	24,0	-	24,0
Blachowkręty Nida Hydro C5 3,5x25 mm	szt.	-	-	-	-	-	-	-	-	-	-	24,0	-	-
Taśma zbrojąca Nida	mb	2,8	2,8	2,8	2,8	2,8	2,8	2,8	2,8	2,8	2,8	2,8	2,8	2,8
Taśma izolacji akustycznej Nida	mb	0,6	0,6	0,6	0,6	0,6	0,6	0,6	0,6	0,6	0,6	0,6	0,6	0,6
Gips szpachlowy Nida Start	kg	0,6	0,6	0,6	0,6	0,6	0,6	0,6	0,6	0,6	-	-	0,6	0,6
Gips szpachlowy Nida Finish	kg	0,2	0,2	0,2	0,2	0,2	0,2	0,2	0,2	0,2	-	-	0,2	0,2
Gotowa masa szpachlowa Hydromix ⁷⁾	kg	-	-	-	-	-	-	-	-	-	-	0,8	0,8	-
Wełna mineralna ⁸⁾	m ²	-	1,0	-	1,0	1,0	-	1,0	1,0	1,0	1,0	1,0	1,0	-

⁶⁾ Typ elementu kotwiącego dobrać indywidualnie pod względem typu podłoża oraz całkowitego ciężaru zabudowy.

⁷⁾ W przypadku płyt gipsowo-wiórowych z włóknami Nida Twarda alternatywnie stosować gips szpachlowy Nida Max.

⁸⁾ Zastosowanie wg wymagań. W przypadku zastosowania innego typu materiału izolacyjnego w zakresie grubości i/lub gęstości objętościowej niż wymieniony w specyfikacji technicznej (Nida Systemy Suchej Zabudowy - katalog rozwiązań) wymagany kontakt z odpowiednim Doradcą Technicznym Siniat (szczegółowe mapy regionów dostępne na końcu katalogu). Normy zużycia nie uwzględniają strat materiałowych.

nida Ściana



Klasa odporności ogniowej:
 (R)EI20
 (R)EI30
 (R)EI45
 (R)EI60



Maksymalna izolacyjność akustyczna:
 46 dB



Maksymalna wysokość zabudowy:
 6500 mm



Ciężar 1m² zabudowy:
 21,0-32,0 kg



Numer dokumentu związanego:
 ETA 15/0301

Deklaracja Właściwości Użytkowych:
 DoP/Wall System /0001/15.11.2016

SYSTEMY:
125AA100; 130AA100



MATERIAŁY:

1. Płyta gipsowo-kartonowa Nida
2. Profil Nida C 100 (zdwojony)
3. Profil Nida U 100
4. Element kotwiący
5. Blachowkręty Nida 3,5 x 25 mm
6. Materiał izolacyjny wełna mineralna
7. Spoina pomiędzy płytami g-k wykonana z masy gipsowej Nida z taśmą zbrojącą Nida
8. Taśma uszczelniająca do izolacji akustycznej Nida szerokość 95 mm

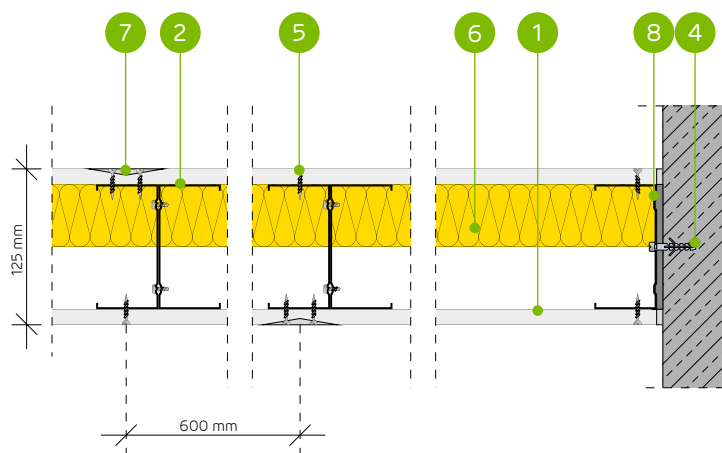

SYSTEM ŚCIAN DZIAŁOWYCH NA ZDWOJONEJ KONSTRUKCJI NIDA C100

PARAMETRY TECHNICZNE

Typ ściany Nida Ściana ²⁾	Konstrukcja rusztu	Posycie płytami gipsowymi	Materiał izolacyjny						Maksymalna wysokość ściany - h ¹⁾	Izolacyjność akustyczna			Ciężar zabudowy [kg]	Klasa odporności ogniowej [min]	Kategoria użytkowania	System specjalny
			Pod względem izolacyjności akustycznej		Pod względem odporności ogniowej		W zakresie odporności ogniowej	R _w [dB]		R _a [dB]	R _a [dB]					
			[mm]	Gęstość [kg/m ³]	[mm]	Gęstość [kg/m ³]										
125AA100/Expert	2xC100	Expert	12,5	-	-	-	-	6500	-	-	-	21,0	(R)EI20	IV	-	
125AA100/Expert	2xC100	Expert	12,5	50	12,0	50	10,0	6500	46	43	36	21,0	(R)EI20	IV	-	
125AA100/Expert	2xC100	Expert	12,5	50	12,0	50	12,7	6500	46	43	36	21,0	(R)EI30	IV	-	
125AA100/Woda	2xC100	Woda	12,5	-	-	-	-	6500	-	-	-	21,0	(R)EI20	IV	-	
125AA100/Woda ³⁾	2xC100	Woda	12,5	50	12,0	50	10,0	6500	46	43	36	21,0	(R)EI20	IV	-	
125AA100/Woda ³⁾	2xC100	Woda	12,5	50	12,0	50	12,7	6500	46	43	36	21,0	(R)EI30	IV	-	
125AA100/OgieńTypF	2xC100	Ogień Typ F	12,5	50	12,0	50	10,0	6500	46	43	36	22,0	(R)EI30	IV	-	
125AA100/Ogień+ ⁴⁾	2xC100	Ogień Plus	12,5	-	-	-	-	6500	-	-	-	25,0	(R)EI30	IV	-	
125AA100/Ogień+ ⁴⁾	2xC100	Ogień Plus	12,5	-	-	50	10,0	6500	-	-	-	25,0	(R)EI45	IV	-	
125AA100/Ogień+	2xC100	Ogień Plus	12,5	50	12,0	50	30,0	6500	46	43	36	25,0	(R)EI60	IV	-	
125AA100/WodaOgień+	2xC100	Woda Ogień Plus	12,5	50	12,0	50	30,0	6500	46	43	36	25,0	(R)EI60	IV	-	
125AA100/Twarda	2xC100	Twarda	12,5	50	12,0	50	30,0	6500	46	43	36	31,0	(R)EI60	IV	●	
125AA100/Hydro	2xC100	Hydro	12,5	50	12,0	50	50,0	6500	46	43	36	27,0	(R)EI60	IV	●	
125AA100/Cicha	2xC100	Cicha	12,5	50	12,0	50	30,0	6500	46	43	36	31,0	(R)EI60	IV	●	
130AA100/Ogień+ ⁴⁾	2xC100	Ogień Plus	15,0	-	-	-	-	6500	-	-	-	32,0	(R)EI60	IV	-	

¹⁾ Maksymalna wysokość wg opinii technicznej ITB 01060/21/R164NZK – część 1.
²⁾ Europejska Ocena Techniczna ETA 15/0301. W przypadku większych wymagań w zakresie maksymalnych wysokości dopuszcza się zastosowanie zagęszczenia konstrukcji nośnej do 400 mm i 300 mm.
³⁾ W pomieszczeniach o wilgotności względnej powietrza do 85% w sekcjach narożnych na intensywne działanie wody zaleca się stosowanie płyt gipsowych z włóknami Nida Hydro (płaszczyzny poziome i pionowe w okolicach wanny, prysznic itp.)
⁴⁾ Możliwość zamiany na płytę Nida Woda Ogień Plus typ DFH2.
 Systemy ogniochronnych ścian działowych w technologii Siniat pełnią funkcję przegród ppoż przy obustronnym działaniu ognia. Dopuszcza się prowadzenie przejść instalacyjnych przez ściany działowe w technologii Siniat, które należy uszczelnić / zabezpieczyć materiałami ogniochronnymi, wg zaleceń producenta materiałów ogniochronnych np. Firmy PROMAT.

ZUŻYCIE MATERIAŁÓW NA 1 M² ŚCIAN DZIAŁOWYCH W SYSTEMIE NIDA ŚCIANA

Nazwa materiału	J.m.	Typ systemu Nida Ściana												
		125AA100/Expert	125AA100/Expert	125AA100/Woda	125AA100/Woda	125AA100/OgieńTypF	125AA100/Ogień+ ⁴⁾	125AA100/Ogień+ ⁴⁾	125AA100/Ogień+	125AA100/WodaOgień+	125AA100/Twarda	125AA100/Hydro	125AA100/Cicha	130AA100/Ogień+ ⁴⁾
Zużycie materiału na 1 m ²														
Płyta Nida Expert 12,5 mm	m ²	2,0	2,0	-	-	-	-	-	-	-	-	-	-	-
Płyta Nida Woda 12,5 mm	m ²	-	-	2,0	2,0	-	-	-	-	-	-	-	-	-
Płyta Nida Ogień Typ F 12,5 mm	m ²	-	-	-	-	2,0	-	-	-	-	-	-	-	-
Płyta Nida Ogień Plus 12,5 mm	m ²	-	-	-	-	-	2,0	2,0	2,0	-	-	-	-	-
Płyta Nida Woda Ogień Plus 12,5 mm	m ²	-	-	-	-	-	-	-	-	2,0	-	-	-	-
Płyta Nida Twarda 12,5 mm	m ²	-	-	-	-	-	-	-	-	-	2,0	-	-	-
Płyta Nida Hydro 12,5 mm	m ²	-	-	-	-	-	-	-	-	-	-	2,0	-	-
Płyta Nida Cicha 12,5 mm	m ²	-	-	-	-	-	-	-	-	-	-	-	2,0	-
Płyta Nida Ogień Plus 15,0 mm	m ²	-	-	-	-	-	-	-	-	-	-	-	-	2,0
Profil Nida C100	mb	3,6	3,6	3,6	3,6	3,6	3,6	3,6	3,6	3,6	3,6	3,6	3,6	3,6
Profil Nida U100	mb	0,7	0,7	0,7	0,7	0,7	0,7	0,7	0,7	0,7	0,7	0,7	0,7	0,7
Element kotwiący ⁵⁾	szt.	0,9	0,9	0,9	0,9	0,9	0,9	0,9	0,9	0,9	0,9	0,9	0,9	0,9
Wkręty samowierzące 4,2x13 mm FLAT HEAD do blachy 1 mm	szt.	6,0	6,0	6,0	6,0	6,0	6,0	6,0	6,0	6,0	6,0	6,0	6,0	6,0
Blachowkręty Nida 3,5x25 mm	szt.	24,0	24,0	24,0	24,0	24,0	24,0	24,0	24,0	24,0	-	-	-	24,0
Wkręty FixDens 4,2x25 mm	szt.	-	-	-	-	-	-	-	-	-	24,0	-	24,0	-
Blachowkręty Nida Hydro C5 3,5x25 mm	szt.	-	-	-	-	-	-	-	-	-	-	24,0	-	-
Taśma zbrojąca Nida	mb	2,8	2,8	2,8	2,8	2,8	2,8	2,8	2,8	2,8	2,8	2,8	2,8	2,8
Taśma izolacji akustycznej Nida	mb	0,6	0,6	0,6	0,6	0,6	0,6	0,6	0,6	0,6	0,6	0,6	0,6	0,6
Gips szpachlowy Nida Start	kg	0,6	0,6	0,6	0,6	0,6	0,6	0,6	0,6	0,6	-	-	0,6	0,6
Gips szpachlowy Nida Finish	kg	0,2	0,2	0,2	0,2	0,2	0,2	0,2	0,2	0,2	-	-	0,2	0,2
Gotowa masa szpachlowa Hydromix ⁶⁾	kg	-	-	-	-	-	-	-	-	-	0,8	0,8	-	-
Wełna mineralna ⁷⁾	m ²	-	1,0	-	1,0	1,0	-	1,0	1,0	1,0	1,0	1,0	1,0	-

⁵⁾ Typ elementu kotwiącego dobrać indywidualnie pod względem typu podłoża oraz całkowitego ciężaru zabudowy.
⁶⁾ W przypadku płyt gipsowo-wiórowych z włóknami Nida Twarda alternatywnie stosować gips szpachlowy Nida Max.
⁷⁾ Zastosowanie wg wymagań. W przypadku zastosowania innego typu materiału izolacyjnego w zakresie grubości i/lub gęstości objętościowej niż wymieniony w specyfikacji technicznej (Nida Systemy Suchoj Zabudowy - katalog rozwiązań) wymagany kontakt z odpowiednim Doradcą Technicznym Siniat (szczegółowe mapy regionów dostępne na końcu katalogu). Normy zużycia nie uwzględniają strat materiałowych.

nida Ściana

Klasa odporności ogniowej:
**(R)EI30
 (R)EI60**

Maksymalna izolacyjność akustyczna:
56 dB

Maksymalna wysokość zabudowy:
5000 mm

Ciężar 1m² zabudowy:
28,0-29,0 kg

Numer dokumentu związanego:
ETA 15/0301

Deklaracja Właściwości Użytkowych:
 DoP/Wall System /0001/15.11.2016

SYSTEMY:
75A50; 100A75; 125A100



- MATERIAŁY:**
1. Płyta gipsowo-kartonowa Nida Cicha typ A lub Nida Cicha typ DFH11R
 2. Profil Nida C50 / C75 / C100
 3. Profil Nida U50 / U75 / U100
 4. Element kotwiący
 5. Wkręty FixDens 4,2x25 mm
 6. Materiał izolacyjny wełna mineralna
 7. Spoina pomiędzy płytami g-k wykonana z masy gipsowej Nida z taśmą zbrojącą Nida
 8. Taśma uszczelniająca do izolacji akustycznej Nida szerokość 50 / 70 / 95 mm

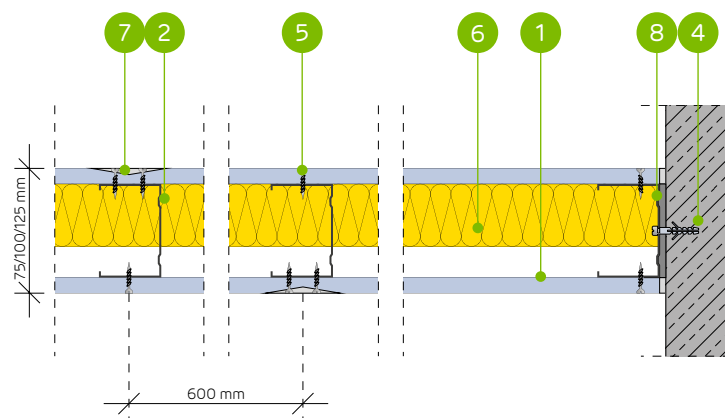

SYSTEM ŚCIAN DZIAŁOWYCH AKUSTYCZNYCH NA POJEDYNCZEJ KONSTRUKCJI NIDA C50, C75, C100

Typ ściany Nida Ściana ²⁾	Konstrukcja rusztu	Poszycie płytami gipsowymi	Materiał izolacyjny							Maksymalna wysokość ściany - h ¹⁾	Izolacyjność akustyczna			Ciężar zabudowy [kg]	Klasa odporności ogniowej	Kategoria użytkowania	System specjalny
			Pod względem izolacyjności akustycznej		Pod względem odporności ogniowej		W zakresie odporności ogniowej	R _w [dB]	R _a [dB]		R _c [dB]						
			Grubość [mm]	Gęstość [kg/m ³]	Grubość [mm]	Gęstość [kg/m ³]											
75A50/Cicha typ A	C50	Cicha typ A	12,5	50	14,5	50	30,0	3250	51	46	39	28,0	(R)EI30	III	●		
100A75/Cicha typ A	C75	Cicha typ A	12,5	75	14,5	50	30,0	4500	54	50	43	28,0	(R)EI30	III	●		
125A100/Cicha typ A	C100	Cicha typ A	12,5	100	14,5	50	30,0	5000	56	53	47	29,0	(R)EI30	IV	●		
75A50/Cicha	C50	Cicha ³⁾	12,5	50	14,5	50	30,0	3250	51	46	39	28,0	(R)EI60	III	●		
100A75/Cicha	C75	Cicha ³⁾	12,5	75	14,5	50	30,0	4500	54	50	43	28,0	(R)EI60	III	●		
125A100/Cicha	C100	Cicha ³⁾	12,5	100	14,5	50	30,0	5000	56	53	47	29,0	(R)EI60	IV	●		

¹⁾ Maksymalna wysokość wg opinii technicznej ITB 01060/21/R164NZK – część 1.
²⁾ Europejska Ocena Techniczna ETA 15/0301. W przypadku większych wymagań w zakresie maksymalnych wysokości dopuszcza się zastosowanie zagęszczenia konstrukcji nośnej do 400 mm i 300 mm.
³⁾ Płyta Nida Cicha typ DFH11R; alternatywnie stosować płyty Nida Ciężka typ DFH11R. Systemy ogniochronnych ścian działowych w technologii Siniat pełnią funkcję przegród ppoż przy obustronnym działaniu ognia. Dopuszcza się prowadzenie przejść instalacyjnych przez ściany działowe w technologii Siniat, które należy uszczelnić / zabezpieczyć materiałami ogniochronnymi, wg zaleceń producenta materiałów ogniochronnych np. firmy PROMAT.

Nazwa materiału	J.m.	Typ systemu Nida Ściana					
		75A50/Cicha typ A	100A75/Cicha typ A	125A100/Cicha typ A	75A50/Cicha	100A75/Cicha	125A100/Cicha
		Zużycie materiału na 1 m ²					
Płyta Nida Cicha typ A 12,5 mm	m ²	2,0	2,0	2,0	-	-	-
Płyta Nida Cicha typ DFH11R 12,5 mm	m ²	-	-	-	2,0	2,0	2,0
Profil Nida C50	mb	1,8	-	-	1,8	-	-
Profil Nida C75	mb	-	1,8	-	-	1,8	-
Profil Nida C100	mb	-	-	1,8	-	-	1,8
Profil Nida U50	mb	0,7	-	-	0,7	-	-
Profil Nida U75	mb	-	0,7	-	-	0,7	-
Profil Nida U100	mb	-	-	0,7	-	-	0,7
Element kotwiący ⁴⁾	szt.	0,9	0,9	0,9	0,9	0,9	0,9
Wkręty FixDens 4,2x25 mm	szt.	24,0	24,0	24,0	24,0	24,0	24,0
Taśma zbrojąca Nida	mb	2,8	2,8	2,8	2,8	2,8	2,8
Taśma izolacji akustycznej Nida	mb	0,6	0,6	0,6	0,6	0,6	0,6
Gips szpachlowy Nida Start	kg	0,6	0,6	0,6	0,6	0,6	0,6
Gips szpachlowy Nida Finish	kg	0,2	0,2	0,2	0,2	0,2	0,2
Wełna mineralna ⁵⁾	m ²	1,0	1,0	1,0	1,0	1,0	1,0

⁴⁾ Typ elementu kotwiącego dobrać indywidualnie pod względem typu podłoża oraz całkowitego ciężaru zabudowy.
⁵⁾ Zastosowanie wg wymagań. W przypadku zastosowania innego typu materiału izolacyjnego w zakresie grubości i/lub gęstości objętościowej niż wymieniony w specyfikacji technicznej (Nida Systemy Suchej Zabudowy - katalog rozwiązań) wymagany kontakt z odpowiednim Doradcą Technicznym Siniat (szczegółowe mapy regionów dostępne na końcu katalogu). Normy zużycia nie uwzględniają strat materiałowych.

nida Ściana



Klasa odporności ogniowej:
(R)EI60



Maksymalna izolacyjność akustyczna:
44 dB



Maksymalna wysokość zabudowy:
3250 mm



Ciężar 1m² zabudowy:
28,0-57,0 kg



Numer dokumentu związanego:
ETA 15/0301

Deklaracja Właściwości Użytkowych:
 DoP/Wall System /0011/15.11.2016

SYSTEMY:
75A50/RTG

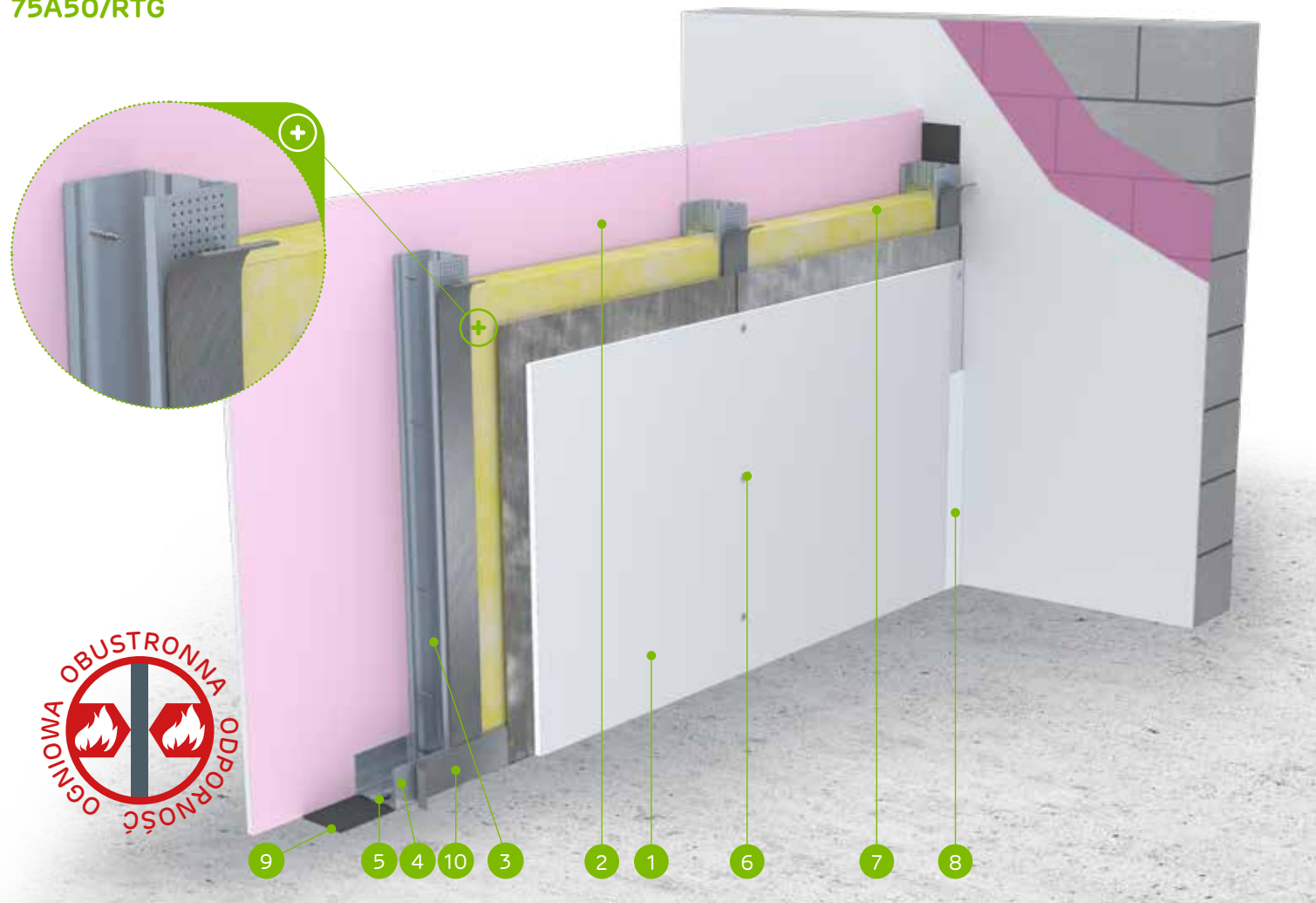

MATERIAŁY:

1. Płyta gipsowo-kartonowa z powłoką ołowianą Nida RTG
2. Płyta gipsowo-kartonowa Nida Ogień Plus
3. Profil Nida C 50
4. Profil Nida U 50
5. Element kotwiący
6. Blachowkręty Nida 3,5 x 25 mm
7. Materiał izolacyjny wełna mineralna
8. Spoina pomiędzy płytami g-k wykonana z masy gipsowej Nida z taśmą zbrojącą Nida
9. Taśma uszczelniająca do izolacji akustycznej Nida szerokość 50 mm
10. Samoprzylepna taśma z ołowiem

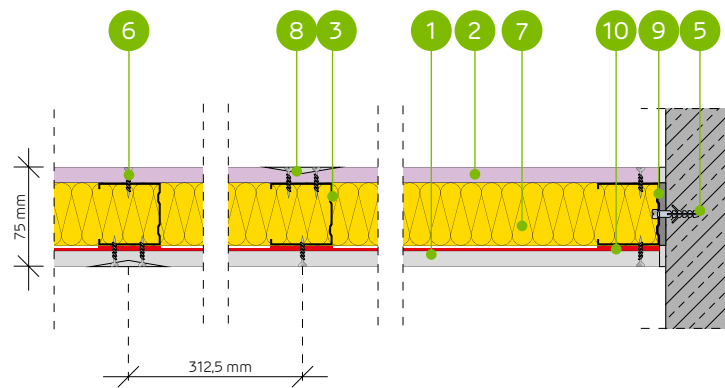

SYSTEM ŚCIAN DZIAŁOWYCH NA POJEDYNCZEJ KONSTRUKCJI NIDA C50 (NIDA RTG)

PARAMETRY TECHNICZNE

Typ ściany Nida Ściana ²⁾	Konstrukcja rusztu	Poszycie płytami gipsowymi	Materiał izolacyjny						Maksymalna wysokość ściany - h ¹⁾	Izolacyjność akustyczna			Ciężar zabudowy [kg]	Klasa odporności ogniowej	Kategoria użytkowania	System specjalny
			Pod względem izolacyjności akustycznej		Pod względem odporności ogniowej		W zakresie odporności ogniowej			R _w [dB]	R _a [dB]	R _{a,c} [dB]				
	Nida	Nida	Grubość [mm]	[mm]	Gęstość [kg/m ³]	[mm]	Gęstość [kg/m ³]	[mm]								
75A50/RTG-0,5	C50	Ogień Plus / RTG	12,5/12,5 + 0,5	50	12,0	50	30,0	3250	44	39	32	28,0	(R)EI60	III	●	
75A50/RTG-1,0	C50	Ogień Plus / RTG	12,5/12,5 + 1,0	50	12,0	50	30,0	3250	44	39	32	34,0	(R)EI60	III	●	
75A50/RTG-1,5	C50	Ogień Plus / RTG	12,5/12,5 + 1,5	50	12,0	50	30,0	3250	44	39	32	40,0	(R)EI60	III	●	
75A50/RTG-2,0	C50	Ogień Plus / RTG	12,5/12,5 + 2,0	50	12,0	50	30,0	3250	44	39	32	46,0	(R)EI60	III	●	
75A50/RTG-2,5	C50	Ogień Plus / RTG	12,5/12,5 + 2,5	50	12,0	50	30,0	3250	44	39	32	51,0	(R)EI60	III	●	
75A50/RTG-3,0	C50	Ogień Plus / RTG	12,5/12,5 + 3,0	50	12,0	50	30,0	3250	44	39	32	57,0	(R)EI60	III	●	

¹⁾ Maksymalna wysokość wg opinii technicznej ITB 01060/21/R164NZK – część 1.

²⁾ Europejska Ocena Techniczna ETA 15/0301. W przypadku większych wymagań w zakresie maksymalnych wysokości dopuszcza się zastosowanie zagęszczenia konstrukcji nośnej do 400 mm i 300 mm.

Systemy ogniochronnych ścian działowych w technologii Siniat pełnią funkcję przegród ppoż przy obustronnym działaniu ognia. Dopuszcza się prowadzenie przejść instalacyjnych przez ściany działowe w technologii Siniat, które należy uszczelnić / zabezpieczyć materiałami ogniochronnymi, wg zaleceń producenta materiałów ogniochronnych np. firmy PROMAT.

ZUŻYCIE MATERIAŁÓW NA 1 M² ŚCIAN DZIAŁOWYCH W SYSTEMIE NIDA ŚCIANA

Nazwa materiału	J.m.	Typ systemu Nida Ściana					
		75A50/RTG-0,5	75A50/RTG-1,0	75A50/RTG-1,5	75A50/RTG-2,0	75A50/RTG-2,5	75A50/RTG-3,0
Zużycie materiału na 1 m ²							
Płyta Nida RTG 12,5 mm + 0,5 mm	m ²	1,0	-	-	-	-	-
Płyta Nida RTG 12,5 mm + 1,0 mm	m ²	-	1,0	-	-	-	-
Płyta Nida RTG 12,5 mm + 1,5 mm	m ²	-	-	1,0	-	-	-
Płyta Nida RTG 12,5 mm + 2,0 mm	m ²	-	-	-	1,0	-	-
Płyta Nida RTG 12,5 mm + 2,5 mm	m ²	-	-	-	-	1,0	-
Płyta Nida RTG 12,5 mm + 3,0 mm	m ²	-	-	-	-	-	1,0
Płyta Nida Ogień Plus 12,5 mm	m ²	1,0	1,0	1,0	1,0	1,0	1,0
Profil Nida C50	mb	1,8 (3,6) ⁴⁾	1,8 (3,6) ⁴⁾	1,8 (3,6) ⁴⁾	1,8 (3,6) ⁴⁾	1,8 (3,6) ⁴⁾	1,8 (3,6) ⁴⁾
Profil Nida U50	mb	0,7	0,7	0,7	0,7	0,7	0,7
Element kotwiący ³⁾	szt.	0,9 (1,8) ⁴⁾	0,9 (1,8) ⁴⁾	0,9 (1,8) ⁴⁾	0,9 (1,8) ⁴⁾	0,9 (1,8) ⁴⁾	0,9 (1,8) ⁴⁾
Blachowkręty Nida 3,5x35 mm	szt.	24,0 (48,0) ⁴⁾	24,0 (48,0) ⁴⁾	24,0 (48,0) ⁴⁾	24,0 (48,0) ⁴⁾	24,0 (48,0) ⁴⁾	24,0 (48,0) ⁴⁾
Taśma zbrojąca Nida	mb	2,8	2,8	2,8	2,8	2,8	2,8
Taśma izolacji akustycznej Nida	mb	0,6	0,6	0,6	0,6	0,6	0,6
Taśma z ołowiem Nida RTG (samoprzylepna) ⁵⁾	mb	1,8 (3,6) ⁴⁾	1,8 (3,6) ⁴⁾	1,8 (3,6) ⁴⁾	1,8 (3,6) ⁴⁾	1,8 (3,6) ⁴⁾	1,8 (3,6) ⁴⁾
Gips szpachlowy Nida Start	kg	0,6	0,6	0,6	0,6	0,6	0,6
Gips szpachlowy Nida Finish	kg	0,2	0,2	0,2	0,2	0,2	0,2
Wełna mineralna ⁶⁾	m ²	1,0	1,0	1,0	1,0	1,0	1,0

³⁾ Typ elementu kotwiącego dobiera indywidualnie pod względem typu podłoża oraz całkowitego ciężaru zabudowy.

⁴⁾ Przy rozstawie co 312,5 mm.

⁵⁾ Dobór grubości taśmy ołowianej w zależności od zastosowanego opływanina.

⁶⁾ Zastosowanie wg wymagań. W przypadku zastosowania innego typu materiału izolacyjnego w zakresie grubości i/lub gęstości objętościowej niż wymieniony w specyfikacji technicznej (Nida Systemy Suchej Zabudowy - katalog rozwiązań) wymagany kontakt z odpowiednim Doradcą Technicznym Siniat (szczegółowe mapy regionów dostępne na końcu katalogu). Normy zużycia nie uwzględniają strat materiałowych.



nida Ściana



Klasa odporności ogniowej:
(R)EI60



Maksymalna izolacyjność akustyczna:
47 dB



Maksymalna wysokość zabudowy:
4500 mm



Ciężar 1m² zabudowy:
29,0-57,0 kg



Numer dokumentu związanego:
ETA 15/0301

Deklaracja Właściwości Użytkowych:
 DoP/Wall System /0011/15.11.2016

SYSTEMY:
100A75/RTG

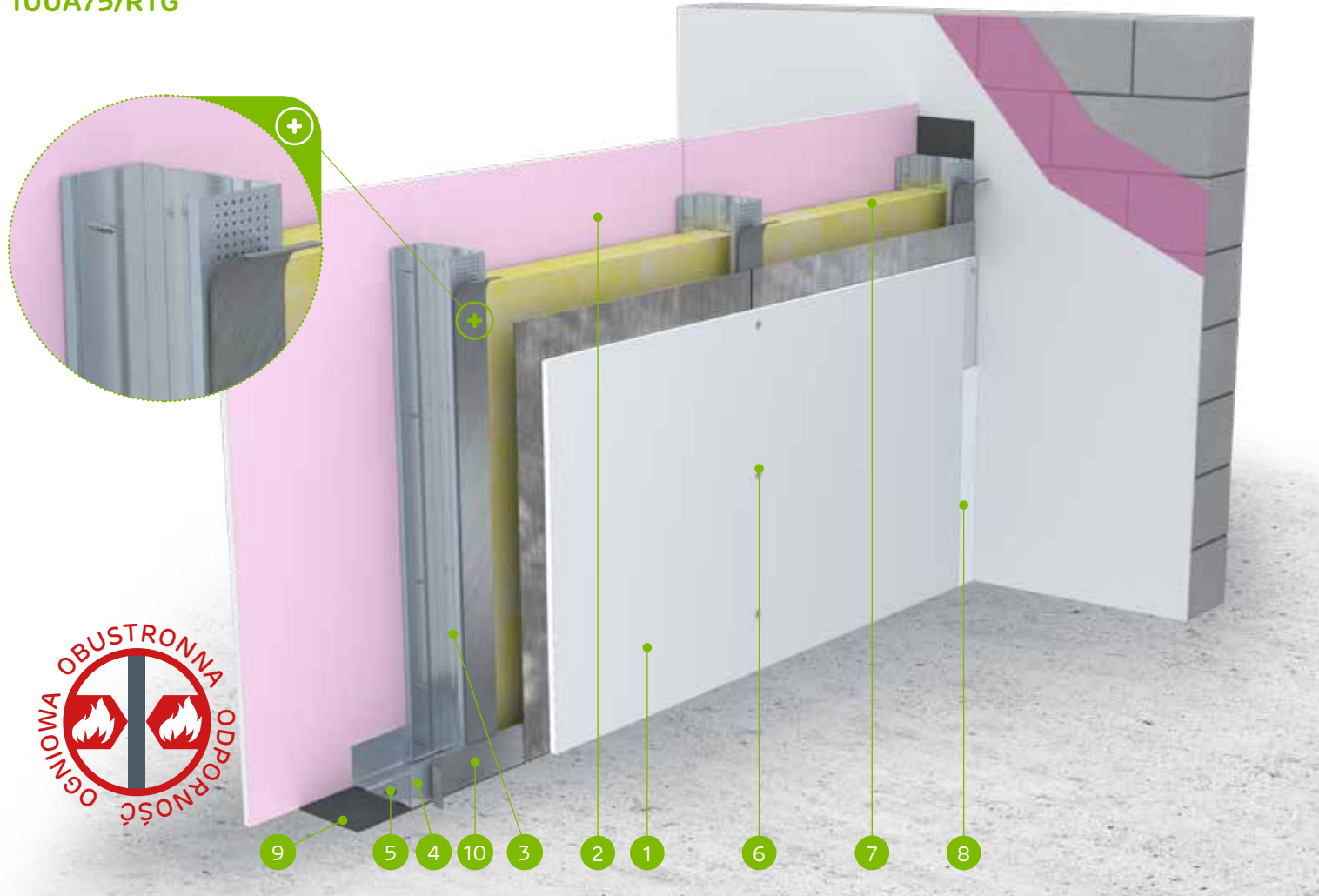

MATERIAŁY:

1. Płyta gipsowo-kartonowa z powłoką ołowianą Nida RTG
2. Płyta gipsowo-kartonowa Nida Ogień Plus
3. Profil Nida C 75
4. Profil Nida U 75
5. Element kotwiący
6. Blachowkręty Nida 3,5 x 25 mm
7. Materiał izolacyjny wełna mineralna
8. Spoina pomiędzy płytami g-k wykonana z masy gipsowej Nida z taśmą zbrojącą Nida
9. Taśma uszczelniająca do izolacji akustycznej Nida szerokość 70 mm
10. Samoprzylepna taśma z ołowiem

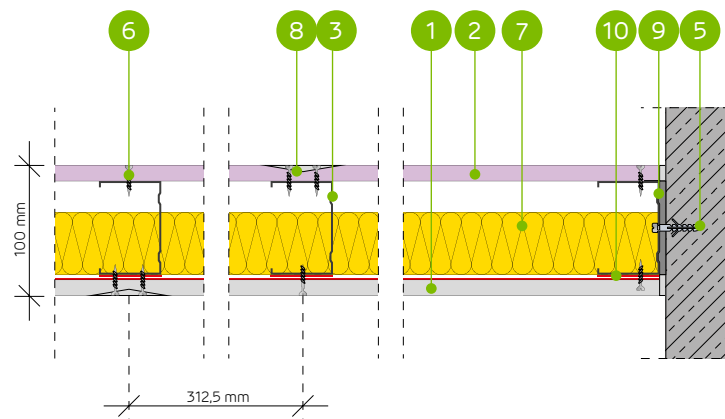

SYSTEM ŚCIAN DZIAŁOWYCH NA POJEDYNCZEJ KONSTRUKCJI NIDA C75 (NIDA RTG)

PARAMETRY TECHNICZNE

Typ ściany Nida Ściana ²⁾	Konstrukcja rusztu	Poszycie płytami gipsowymi	Materiał izolacyjny						Maksymalna wysokość ściany - h ¹⁾	Izolacyjność akustyczna			Ciężar zabudowy [kg]	Klasa odporności ogniowej [min]	Kategoria użytkowania - Klasa ETAG 003	System specjalny
			Pod względem izolacyjności akustycznej		Pod względem odporności ogniowej		W zakresie odporności ogniowej [mm]	R _w [dB]		R _a [dB]	R _{a,c} [dB]					
			[mm]	Gęstość [kg/m ³]	[mm]	Gęstość [kg/m ³]										
100A75/RTG-0,5	C75	Ogień Plus / RTG	12,5/12,5 + 0,5	50	12,0	50	30,0	4500	47	44	37	29,0	(R)EI60	III	●	
100A75/RTG-1,0	C75	Ogień Plus / RTG	12,5/12,5 + 1,0	50	12,0	50	30,0	4500	47	44	37	34,0	(R)EI60	III	●	
100A75/RTG-1,5	C75	Ogień Plus / RTG	12,5/12,5 + 1,5	50	12,0	50	30,0	4500	47	44	37	40,0	(R)EI60	III	●	
100A75/RTG-2,0	C75	Ogień Plus / RTG	12,5/12,5 + 2,0	50	12,0	50	30,0	4500	47	44	37	46,0	(R)EI60	III	●	
100A75/RTG-2,5	C75	Ogień Plus / RTG	12,5/12,5 + 2,5	50	12,0	50	30,0	4500	47	44	37	52,0	(R)EI60	III	●	
100A75/RTG-3,0	C75	Ogień Plus / RTG	12,5/12,5 + 3,0	50	12,0	50	30,0	4500	47	44	37	57,0	(R)EI60	III	●	

¹⁾ Maksymalna wysokość wg opinii technicznej ITB 01060/21/R164NZK – część 1.

²⁾ Europejska Ocena Techniczna ETA 15/0301. W przypadku większych wymagań w zakresie maksymalnych wysokości dopuszcza się zastosowanie zagęszczenia konstrukcji nośnej do 400 mm i 300 mm.

Systemy ogniochronnych ścian działowych w technologii Siniat pełnią funkcję przegród ppoż przy obustronnym działaniu ognia. Dopuszcza się prowadzenie przejść instalacyjnych przez ściany działowe w technologii Siniat, które należy uszczelnić / zabezpieczyć materiałami ogniochronnymi, wg zaleceń producenta materiałów ogniochronnych np. firmy PROMAT.

ZUŻYCIE MATERIAŁÓW NA 1 M² ŚCIAN DZIAŁOWYCH W SYSTEMIE NIDA ŚCIANA

Nazwa materiału	J.m.	Typ systemu Nida Ściana					
		100A75/RTG-0,5	100A75/RTG-1,0	100A75/RTG-1,5	100A75/RTG-2,0	100A75/RTG-2,5	100A75/RTG-3,0
		Zużycie materiału na 1 m ²					
Płyta Nida RTG 12,5 mm + 0,5 mm	m ²	1,0	-	-	-	-	-
Płyta Nida RTG 12,5 mm + 1,0 mm	m ²	-	1,0	-	-	-	-
Płyta Nida RTG 12,5 mm + 1,5 mm	m ²	-	-	1,0	-	-	-
Płyta Nida RTG 12,5 mm + 2,0 mm	m ²	-	-	-	1,0	-	-
Płyta Nida RTG 12,5 mm + 2,5 mm	m ²	-	-	-	-	1,0	-
Płyta Nida RTG 12,5 mm + 3,0 mm	m ²	-	-	-	-	-	1,0
Płyta Nida Ogień Plus 12,5 mm	m ²	1,0	1,0	1,0	1,0	1,0	1,0
Profil Nida C75	mb	1,8 (3,6) ⁴⁾	1,8 (3,6) ⁴⁾	1,8 (3,6) ⁴⁾	1,8 (3,6) ⁴⁾	1,8 (3,6) ⁴⁾	1,8 (3,6) ⁴⁾
Profil Nida U75	mb	0,7	0,7	0,7	0,7	0,7	0,7
Element kotwiący ³⁾	szt.	0,9 (1,8) ⁴⁾	0,9 (1,8) ⁴⁾	0,9 (1,8) ⁴⁾	0,9 (1,8) ⁴⁾	0,9 (1,8) ⁴⁾	0,9 (1,8) ⁴⁾
Blachowkręty Nida 3,5x35 mm	szt.	24,0 (48,0) ⁴⁾	24,0 (48,0) ⁴⁾	24,0 (48,0) ⁴⁾	24,0 (48,0) ⁴⁾	24,0 (48,0) ⁴⁾	24,0 (48,0) ⁴⁾
Taśma zbrojąca Nida	mb	2,8	2,8	2,8	2,8	2,8	2,8
Taśma izolacji akustycznej Nida	mb	0,6	0,6	0,6	0,6	0,6	0,6
Taśma z ołowiem Nida RTG (samoprzylepna) ⁵⁾	mb	1,8 (3,6) ⁴⁾	1,8 (3,6) ⁴⁾	1,8 (3,6) ⁴⁾	1,8 (3,6) ⁴⁾	1,8 (3,6) ⁴⁾	1,8 (3,6) ⁴⁾
Gips szpachlowy Nida Start	kg	0,6	0,6	0,6	0,6	0,6	0,6
Gips szpachlowy Nida Finish	kg	0,2	0,2	0,2	0,2	0,2	0,2
Wełna mineralna ⁶⁾	m ²	1,0	1,0	1,0	1,0	1,0	1,0

³⁾ Typ elementu kotwiącego dobrać indywidualnie pod względem typu podłoża oraz całkowitego ciężaru zabudowy.

⁴⁾ Przy rozstawie co 312,5 mm.

⁵⁾ Dobór grubości taśmy ołowianej w zależności od zastosowanego opływanina.

⁶⁾ Zastosowanie wg wymagań. W przypadku zastosowania innego typu materiału izolacyjnego w zakresie grubości i/lub gęstości objętościowej niż wymieniony w specyfikacji technicznej (Nida Systemy Suchoj Zabudowy - katalog rozwiązań) wymagany kontakt z odpowiednim Doradcą Technicznym Siniat (szczegółowe mapy regionów dostępne na końcu katalogu). Normy zużycia nie uwzględniają strat materiałowych.



nida Ściana



Klasa odporności ogniowej:
(R)EI60



Maksymalna izolacyjność akustyczna:
50 dB



Maksymalna wysokość zabudowy:
5000 mm



Ciężar 1m² zabudowy:
29,0-58,0 kg



Numer dokumentu związanego:
ETA 15/0301

Deklaracja Właściwości Użytkowych:
 DoP/Wall System /0011/15.11.2016

SYSTEMY:
125A100/RTG

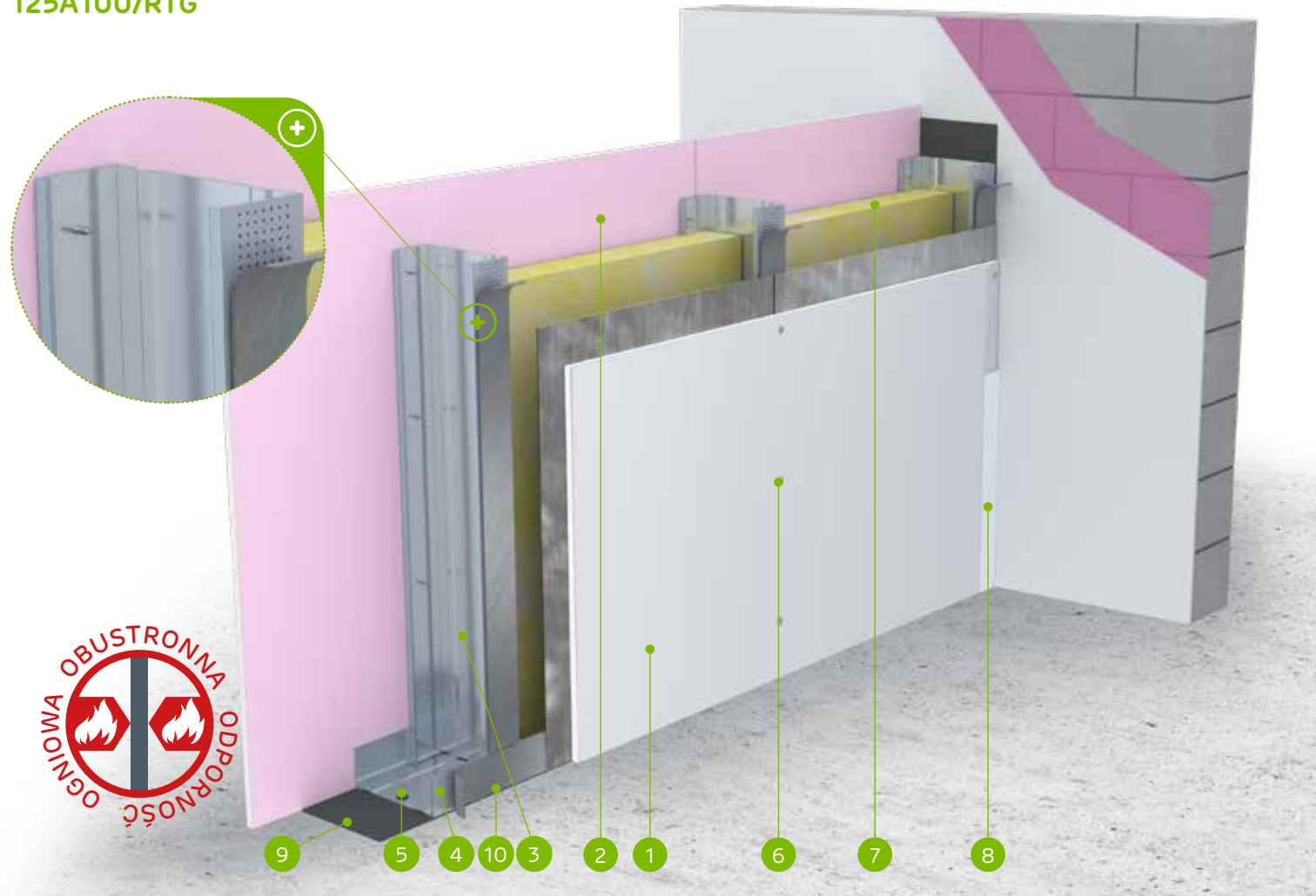

MATERIAŁY:

1. Płyta gipsowo-kartonowa z powłoką ołowianą Nida RTG
2. Płyta gipsowo-kartonowa Nida Ogień Plus
3. Profil Nida C 100
4. Profil Nida U 100
5. Element kotwiący
6. Blachowkręty Nida 3,5 x 25 mm
7. Materiał izolacyjny wełna mineralna
8. Spoina pomiędzy płytami g-k wykonana z masy gipsowej Nida z taśmą zbrojącą Nida
9. Taśma uszczelniająca do izolacji akustycznej Nida szerokość 95 mm
10. Samoprzylepna taśma z ołowiem

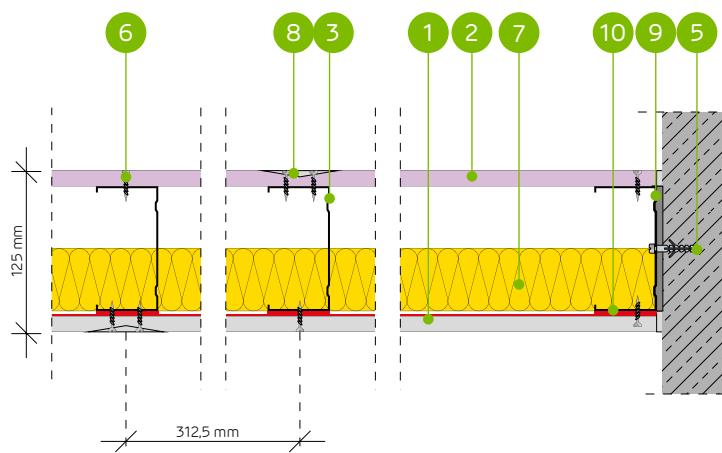

SYSTEM ŚCIAN DZIAŁOWYCH NA POJEDYNCZEJ KONSTRUKCJI NIDA C100 (NIDA RTG)

PARAMETRY TECHNICZNE

Typ ściany Nida Ściana ²⁾	Konstrukcja rusztu	Poszycie płytami gipsowymi	Materiał izolacyjny						Maksymalna wysokość ściany - h ¹⁾	Izolacyjność akustyczna			Ciężar zabudowy [kg]	Klasa odporności ogniowej	Kategoria użytkowania	System specjalny
			Pod względem izolacyjności akustycznej		Pod względem odporności ogniowej		W zakresie odporności ogniowej	R _w [dB]		R _n [dB]	R _p [dB]					
			[mm]	Gęstość [kg/m ³]	[mm]	Gęstość [kg/m ³]										
125A100/RTG-0,5	C100	Ogień Plus / RTG	12,5/12,5 + 0,5	100	12,0	50	30,0	5000	50	48	43	29,0	(R)EI60	IV	●	
125A100/RTG-1,0	C100	Ogień Plus / RTG	12,5/12,5 + 1,0	100	12,0	50	30,0	5000	50	48	43	35,0	(R)EI60	IV	●	
125A100/RTG-1,5	C100	Ogień Plus / RTG	12,5/12,5 + 1,5	100	12,0	50	30,0	5000	50	48	43	40,0	(R)EI60	IV	●	
125A100/RTG-2,0	C100	Ogień Plus / RTG	12,5/12,5 + 2,0	100	12,0	50	30,0	5000	50	48	43	46,0	(R)EI60	IV	●	
125A100/RTG-2,5	C100	Ogień Plus / RTG	12,5/12,5 + 2,5	100	12,0	50	30,0	5000	50	48	43	52,0	(R)EI60	IV	●	
125A100/RTG-3,0	C100	Ogień Plus / RTG	12,5/12,5 + 3,0	100	12,0	50	30,0	5000	50	48	43	58,0	(R)EI60	IV	●	

¹⁾ Maksymalna wysokość wg opinii technicznej ITB 01060/21/R164NZK – część 1.

²⁾ Europejska Ocena Techniczna ETA 15/0301. W przypadku większych wymagań w zakresie maksymalnych wysokości dopuszcza się zastosowanie zagęszczenia konstrukcji nośnej do 400 mm i 300 mm.

Systemy ogniochronnych ścian działowych w technologii Siniat pełnią funkcję przegród ppoż przy obustronnym działaniu ognia. Dopuszcza się prowadzenie przejść instalacyjnych przez ściany działowe w technologii Siniat, które należy uszczelnić / zabezpieczyć materiałami ogniochronnymi, wg zaleceń producenta materiałów ogniochronnych np. firmy PROMAT.

ZUŻYCIE MATERIAŁÓW NA 1 M² ŚCIAN DZIAŁOWYCH W SYSTEMIE NIDA ŚCIANA

Nazwa materiału	J.m.	Typ systemu Nida Ściana					
		125A100/RTG-0,5	125A100/RTG-1,0	125A100/RTG-1,5	125A100/RTG-2,0	125A100/RTG-2,5	125A100/RTG-3,0
		Zużycie materiału na 1 m ²					
Płyta Nida RTG 12,5 mm + 0,5 mm	m ²	1,0	-	-	-	-	-
Płyta Nida RTG 12,5 mm + 1,0 mm	m ²	-	1,0	-	-	-	-
Płyta Nida RTG 12,5 mm + 1,5 mm	m ²	-	-	1,0	-	-	-
Płyta Nida RTG 12,5 mm + 2,0 mm	m ²	-	-	-	1,0	-	-
Płyta Nida RTG 12,5 mm + 2,5 mm	m ²	-	-	-	-	1,0	-
Płyta Nida RTG 12,5 mm + 3,0 mm	m ²	-	-	-	-	-	1,0
Płyta Nida Ogień Plus 12,5 mm	m ²	1,0	1,0	1,0	1,0	1,0	1,0
Profil Nida C100	mb	1,8 (3,6) ⁴⁾	1,8 (3,6) ⁴⁾	1,8 (3,6) ⁴⁾	1,8 (3,6) ⁴⁾	1,8 (3,6) ⁴⁾	1,8 (3,6) ⁴⁾
Profil Nida U100	mb	0,7	0,7	0,7	0,7	0,7	0,7
Element kotwiący ⁴⁾	szt.	0,9 (1,8) ⁴⁾	0,9 (1,8) ⁴⁾	0,9 (1,8) ⁴⁾	0,9 (1,8) ⁴⁾	0,9 (1,8) ⁴⁾	0,9 (1,8) ⁴⁾
Blachowkręty Nida 3,5x35 mm	szt.	24,0 (48,0) ⁴⁾	24,0 (48,0) ⁴⁾	24,0 (48,0) ⁴⁾	24,0 (48,0) ⁴⁾	24,0 (48,0) ⁴⁾	24,0 (48,0) ⁴⁾
Taśma zbrojąca Nida	mb	2,8	2,8	2,8	2,8	2,8	2,8
Taśma izolacji akustycznej Nida	mb	0,6	0,6	0,6	0,6	0,6	0,6
Taśma z ołowiem Nida RTG (samoprzylepna) ⁵⁾	mb	1,8 (3,6) ⁴⁾	1,8 (3,6) ⁴⁾	1,8 (3,6) ⁴⁾	1,8 (3,6) ⁴⁾	1,8 (3,6) ⁴⁾	1,8 (3,6) ⁴⁾
Gips szpachlowy Nida Start	kg	0,6	0,6	0,6	0,6	0,6	0,6
Gips szpachlowy Nida Finish	kg	0,2	0,2	0,2	0,2	0,2	0,2
Wełna mineralna ⁶⁾	m ²	1,0	1,0	1,0	1,0	1,0	1,0

³⁾ Typ elementu kotwiącego dobiera indywidualnie pod względem typu podłoża oraz całkowitego ciężaru zabudowy.

⁴⁾ Przy rozstawie co 312,5 mm.

⁵⁾ Dobór grubości taśmy ołowianej w zależności od zastosowanego opływowania.

⁶⁾ Zastosowanie wg wymagań. W przypadku zastosowania innego typu materiału izolacyjnego w zakresie grubości i/lub gęstości objętościowej niż wymieniony w specyfikacji technicznej (Nida Systemy Suchej Zabudowy - katalog rozwiązań) wymagany kontakt z odpowiednim Doradcą Technicznym Siniat (szczegółowe mapy regionów dostępne na końcu katalogu). Normy zużycia nie uwzględniają strat materiałowych.



nida Ściana

Klasa odporności ogniowej:
 (R)EI60
 (R)EI90
 (R)EI120

Maksymalna izolacyjność akustyczna:
 60 dB

Maksymalna wysokość zabudowy:
 4500 mm

Ciężar 1m² zabudowy:
 35,0-54,0 kg

Numer dokumentu związanego:
 ETA 15/0301

Deklaracja Właściwości Użytkowych:
 DoP/Wall System /0001/15.11.2016

SYSTEMY:
100A50

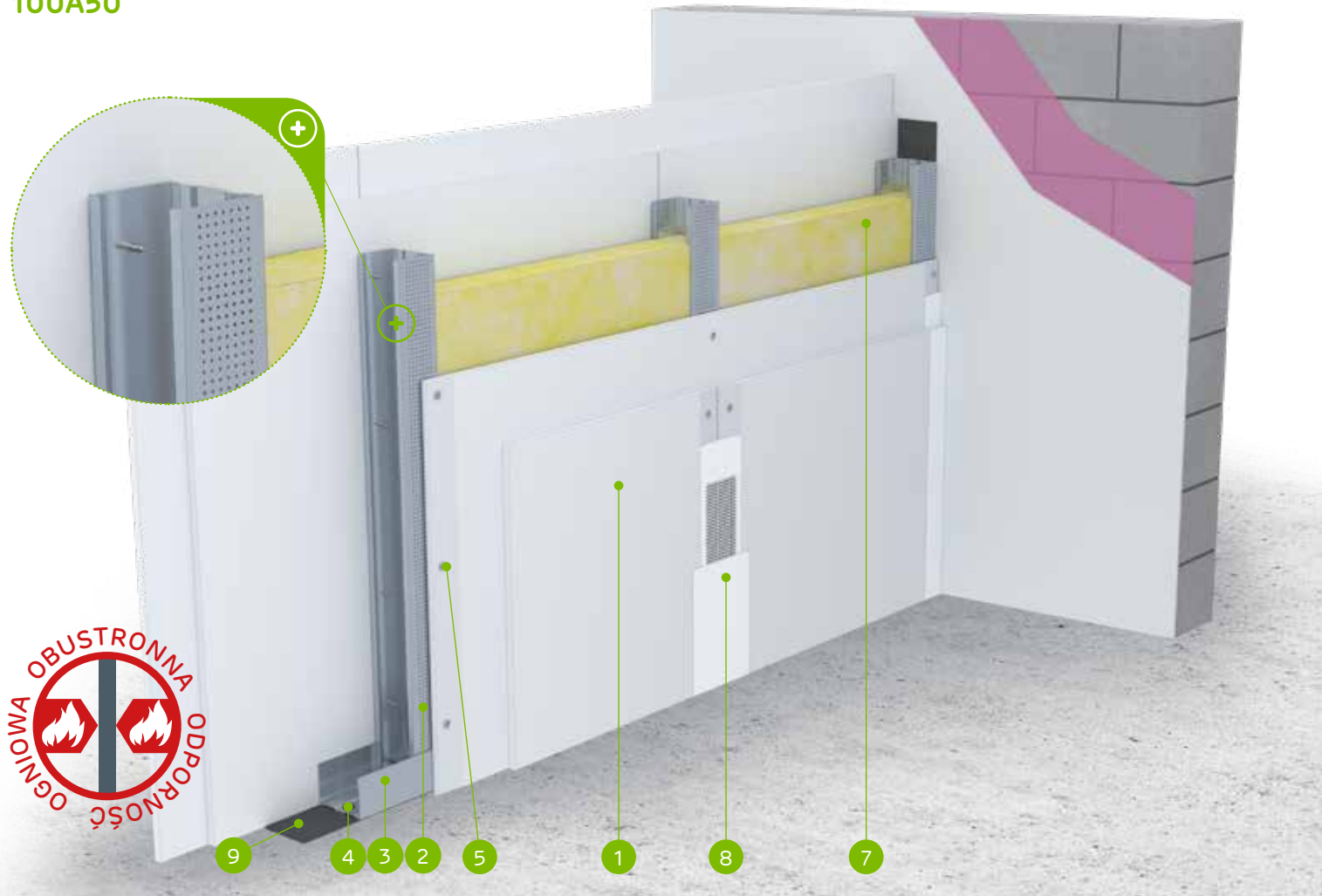

MATERIAŁY:

1. Płyta gipsowo-kartonowa Nida
2. Profil Nida C 50
3. Profil Nida U 50
4. Element kotwiący
5. Blachowkręty Nida 3,5 x 25 mm
6. Blachowkręty Nida 3,5 x 35 mm
7. Materiał izolacyjny wełna mineralna
8. Spoina pomiędzy płytami g-k wykonana z masy gipsowej Nida z taśmą zbrojącą Nida
9. Taśma uszczelniająca do izolacji akustycznej Nida szerokość 50 mm

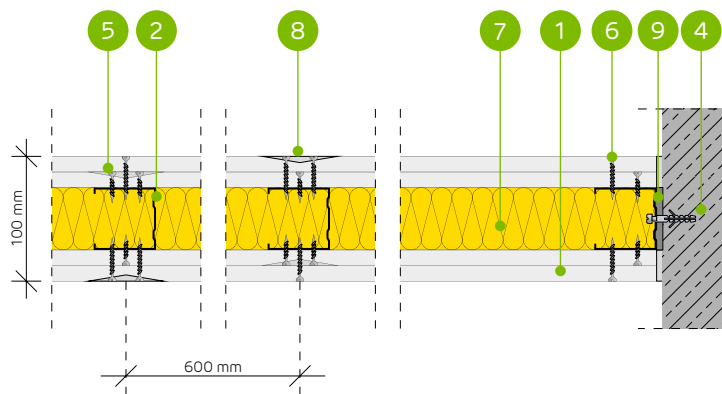

SYSTEM ŚCIAN DZIAŁOWYCH NA POJEDYNCZEJ KONSTRUKCJI NIDA C50

PARAMETRY TECHNICZNE

Typ Ściany Nida Ściana ²⁾	Konstrukcja rusztu	Poszycie płytami gipsowymi	Materiał izolacyjny						Maksymalna wysokość ściany - h ¹⁾	Izolacyjność akustyczna			Ciężar zabudowy [kg]	Klasa odporności ogniowej	Kategoria użytkowania	System specjalny
			Pod względem izolacyjności akustycznej		Pod względem odporności ogniowej		W zakresie odporności ogniowej	R _w [dB]		R _a [dB]	R _c [dB]					
			Grubość [mm]	[mm]	Gęstość [kg/m ³]	[mm]						Gęstość [kg/m ³]				
100A50/Expert ^{4) 6)}	C50	Expert	2x12,5	-	-	-	-	4500	43	39	32	35,0	(R)EI60	III / IV	-	
100A50/Expert	C50	Expert	2x12,5	50	14,5	50	10,0	4500	54	50	43	35,0	(R)EI60	III / IV	-	
100A50/Woda ³⁾	C50	Woda	2x12,5	50	14,5	50	10,0	4500	54	50	43	35,0	(R)EI60	III / IV	-	
100A50/Expert + Ogień+	C50	Expert + Ogień Plus	12,5+12,5	-	-	-	-	4500	44	40	33	39,0	(R)EI90	III / IV	-	
100A50/Ogień+ ^{5) 6)}	C50	Ogień Plus	2x12,5	-	-	-	-	4500	47	42	35	43,0	(R)EI120	III / IV	-	
100A50/Ogień+ ^{5) 6)}	C50	Ogień Plus	2x12,5	50	10,0	50	10,0	4500	51	46	39	43,0	(R)EI120	III / IV	-	
100A50/Ogień+	C50	Ogień Plus	2x12,5	50	14,5	50	30,0	4500	57	55	49	43,0	(R)EI120	III / IV	-	
100A50/WodaOgień+	C50	Woda Ogień Plus	2x12,5	50	14,5	50	30,0	4500	57	55	49	43,0	(R)EI120	III / IV	-	
100A50/Twarda	C50	Twarda	2x12,5	50	14,5	50	30,0	4500	60	57	51	54,0	(R)EI120	III / IV	●	
100A50/Hydro	C50	Hydro	2x12,5	50	14,5	50	50,0	4500	57	55	49	46,0	(R)EI120	III / IV	●	
100A50/Cicha	C50	Cicha	2x12,5	50	14,5	50	30,0	4500	60	57	52	54,0	(R)EI120	III / IV	●	

¹⁾ Maksymalna wysokość wg opinii technicznej ITB 01060/21/R164NZK – część 1.

²⁾ Europejska Ocena Techniczna ETA 15/0301. W przypadku większych wymagań w zakresie maksymalnych wysokości dopuszcza się zastosowanie zagęszczenia konstrukcji nośnej do 400 mm i 300 mm.

³⁾ W pomieszczeniach o wilgotności względnej powietrza do 85% w sekcjach narożnych na intensywne działanie wody zaleca się stosowanie płyt gipsowych z włóknami Nida Hydro (płaszczyzny poziome i pionowe w okolicach wanny, prysznic itp.)

⁴⁾ Możliwość zamiany na płytę Nida Woda typ H2.

⁵⁾ Możliwość zamiany na płytę Nida Woda Ogień Plus typ DFH2.

⁶⁾ Izolacyjność akustyczna oszacowana na podstawie symulacji w programie INSUL.

Systemy ogniochronnych ścian działowych w technologii Siniat pełnią funkcję przegrod ppoz przy obustronnym działaniu ognia. Dopuszcza się prowadzenie przejść instalacyjnych przez ściany działowe w technologii Siniat, które należy uszczelnić / zabezpieczyć materiałami ogniochronnymi, wg zaleceń producenta materiałów ogniochronnych np. firmy PROMAT.

ZUŻYCIE MATERIAŁÓW NA 1 M² ŚCIAN DZIAŁOWYCH W SYSTEMIE NIDA ŚCIANA

Nazwa materiału	J.m.	Typ systemu Nida Ściana										
		100A50/Expert ⁴⁾	100A50/Expert	100A50/Woda	100A50/Expert + Ogień+	100A50/Ogień+ ⁵⁾	100A50/Ogień+ ⁵⁾	100A50/Ogień+	100A50/WodaOgień+	100A50/Twarda	100A50/Hydro	100A50/Cicha
		Zużycie materiału na 1 m ²										
Płyta Nida Expert 12,5 mm	m ²	4,0	4,0	-	2,0	-	-	-	-	-	-	-
Płyta Nida Woda 12,5 mm	m ²	-	-	4,0	-	-	-	-	-	-	-	-
Płyta Nida Ogień Plus 12,5 mm	m ²	-	-	-	2,0	4,0	4,0	4,0	-	-	-	-
Płyta Nida Woda Ogień Plus 12,5 mm	m ²	-	-	-	-	-	-	4,0	-	-	-	-
Płyta Nida Twarda 12,5 mm	m ²	-	-	-	-	-	-	-	4,0	-	-	-
Płyta Nida Hydro 12,5 mm	m ²	-	-	-	-	-	-	-	-	4,0	-	-
Płyta Nida Cicha 12,5 mm	m ²	-	-	-	-	-	-	-	-	-	-	4,0
Profil Nida C50	mb	1,8	1,8	1,8	1,8	1,8	1,8	1,8	1,8	1,8	1,8	1,8
Profil Nida U50	mb	0,7	0,7	0,7	0,7	0,7	0,7	0,7	0,7	0,7	0,7	0,7
Element kotwiący ⁷⁾	szt.	0,9	0,9	0,9	0,9	0,9	0,9	0,9	0,9	0,9	0,9	0,9
Blachowkręty Nida 3,5x25 mm	szt.	8,0	8,0	8,0	8,0	8,0	8,0	8,0	8,0	-	-	-
Blachowkręty Nida 3,5x35 mm	szt.	24,0	24,0	24,0	24,0	24,0	24,0	24,0	24,0	-	-	-
Wkręty FixDens 4,2x25 mm	szt.	-	-	-	-	-	-	-	-	8,0	-	8,0
Wkręty FixDens 4,2x42 mm	szt.	-	-	-	-	-	-	-	-	24,0	-	24,0
Blachowkręty Nida Hydro C5 3,5x25 mm	szt.	-	-	-	-	-	-	-	-	-	8,0	-
Blachowkręty Nida Hydro C5 3,5x41 mm	szt.	-	-	-	-	-	-	-	-	-	24,0	-
Taśma zbrojąca Nida	mb	2,8	2,8	2,8	2,8	2,8	2,8	2,8	2,8	2,8	2,8	2,8
Taśma izolacji akustycznej Nida	mb	0,6	0,6	0,6	0,6	0,6	0,6	0,6	0,6	0,6	0,6	0,6
Gips szpachlowy Nida Start	kg	1,2	1,2	1,2	1,2	1,2	1,2	1,2	1,2	-	-	1,2
Gips szpachlowy Nida Finish	kg	0,2	0,2	0,2	0,2	0,2	0,2	0,2	0,2	-	-	0,2
Gotowa masa szpachlowa Hydromix ⁸⁾	kg	-	-	-	-	-	-	-	-	1,4	1,4	-
Wełna mineralna ⁹⁾	m ²	-	1,0	1,0	-	-	1,0	1,0	1,0	1,0	1,0	1,0

⁷⁾ Typ elementu kotwiącego dobrać indywidualnie pod względem typu podłoża oraz całkowitego ciężaru zabudowy.

⁸⁾ W przypadku płyt gipsowo-włókowych z włóknami Nida Twarda alternatywnie stosować gips szpachlowy Nida Max.

⁹⁾ Zastosowanie wg wymagań. W przypadku zastosowania innego typu materiału izolacyjnego w zakresie grubości i/lub gęstości objętościowej niż wymieniony w specyfikacji technicznej (Nida Systemy Suchoj Zabudowy - katalog rozwiązań) wymagany kontakt z odpowiednim Doradcą Technicznym Siniat (szczegółowe mapy regionów dostępne na końcu katalogu). Normy zużycia nie uwzględniają strat materiałowych.

nida Ściana

Klasa odporności ogniowej:
 (R)EI60
 (R)EI90
 (R)EI120

Maksymalna izolacyjność akustyczna:
 nie dotyczy

Maksymalna wysokość zabudowy:
 5500 mm

Ciężar 1m² zabudowy:
 36,0-56,0 kg

Numer dokumentu związanego:
 ETA 15/0301

Deklaracja Właściwości Użytkowych:
 DoP/Wall System /0001/15.11.2016

SYSTEMY:
100AA50

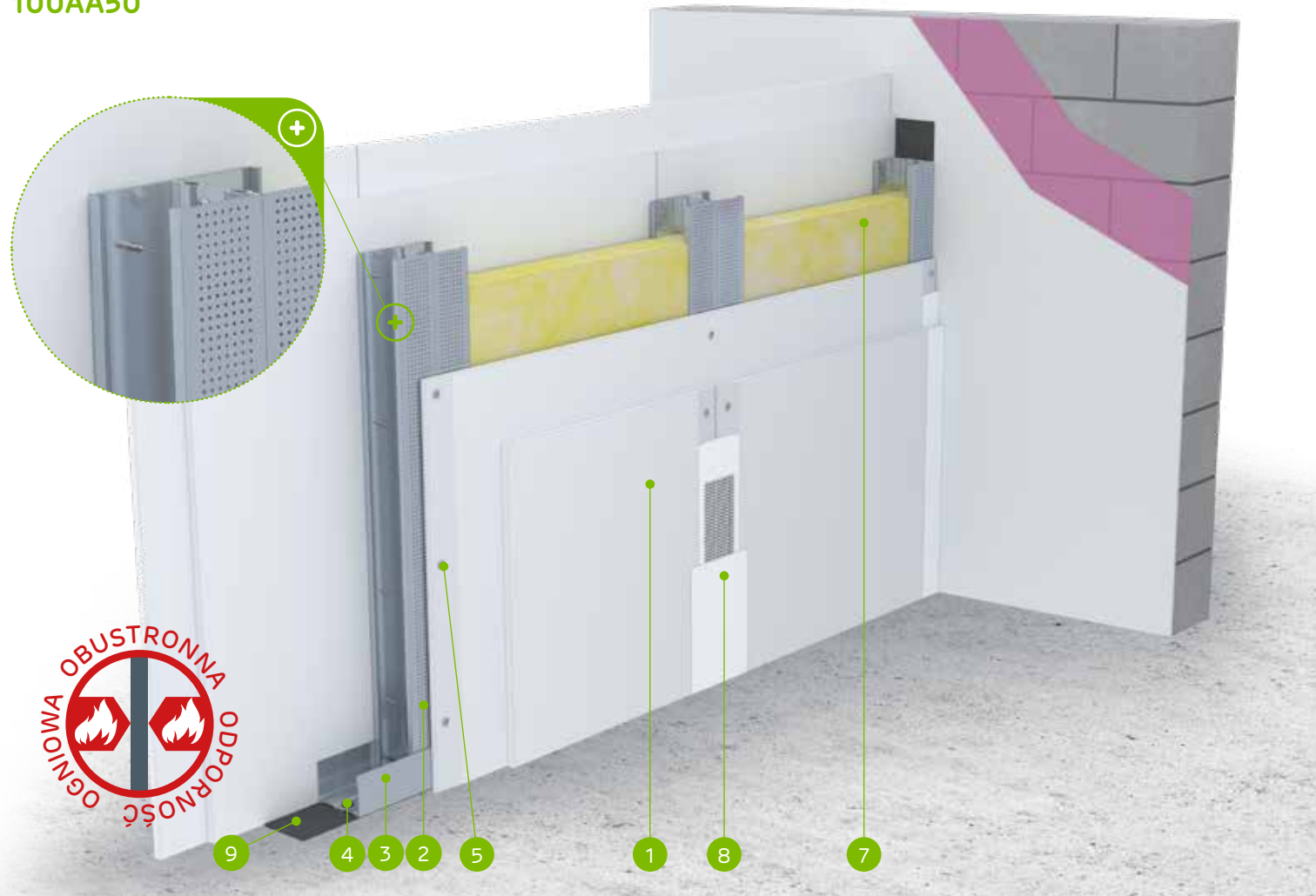

MATERIAŁY:

1. Płyta gipsowo-kartonowa Nida
2. Profil Nida C 50 (zdwojony)
3. Profil Nida U 50
4. Element kotwiący
5. Blachowkręty Nida 3,5 x 25 mm
6. Blachowkręty Nida 3,5 x 35 mm
7. Materiał izolacyjny wełna mineralna
8. Spoina pomiędzy płytami g-k wykonana z masy gipsowej Nida z taśmą zbrojącą Nida
9. Taśma uszczelniająca do izolacji akustycznej Nida szerokość 50 mm

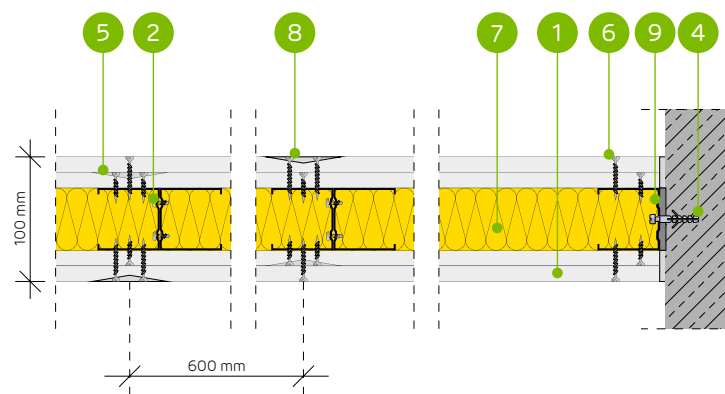

SYSTEM ŚCIAN DZIAŁOWYCH NA ZDWOJONEJ KONSTRUKCJI NIDA C50

PARAMETRY TECHNICZNE

Typ ściany Nida Ściana ²⁾	Konstrukcja rusztu	Poszycie płytami gipsowymi	Materiał izolacyjny				Maksymalna wysokość ściany - h ¹⁾	Izolacyjność akustyczna			Ciężar zabudowy [kg]	Klasa odporności ogniowej [min]	Kategoria użytkowania	System specjalny	
			Pod względem izolacyjności akustycznej		Pod względem odporności ogniowej			W zakresie odporności ogniowej [mm]	R _w [dB]	R _{a1} [dB]					R _{a2} [dB]
			[mm]	Gęstość [kg/m ³]	[mm]	Gęstość [kg/m ³]									
100AA50/Expert ⁴⁾	2xC50	Expert	2x12,5	-	-	-	5500	-	-	-	36,0	(R)EI60	IV	-	
100AA50/Expert	2xC50	Expert	2x12,5	-	-	50	10,0	5500	-	-	-	36,0	(R)EI60	IV	-
100AA50/Woda ³⁾	2xC50	Woda	2x12,5	-	-	50	10,0	5500	-	-	-	36,0	(R)EI60	IV	-
100AA50/Expert + Ogień+	2xC50	Expert + Ogień Plus	12,5+12,5	-	-	-	-	5500	-	-	-	40,0	(R)EI90	IV	-
100AA50/Ogień+ ⁵⁾	2xC50	Ogień Plus	2x12,5	-	-	-	-	5500	-	-	-	44,0	(R)EI120	IV	-
100AA50/Ogień+ ⁵⁾	2xC50	Ogień Plus	2x12,5	-	-	50	10,0	5500	-	-	-	44,0	(R)EI120	IV	-
100AA50/Ogień+	2xC50	Ogień Plus	2x12,5	-	-	50	30,0	5500	-	-	-	44,0	(R)EI120	IV	-
100AA50/WodaOgień+	2xC50	Woda Ogień Plus	2x12,5	-	-	50	30,0	5500	-	-	-	44,0	(R)EI120	IV	-
100AA50/Twarda	2xC50	Twarda	2x12,5	-	-	50	30,0	5500	-	-	-	57,0	(R)EI120	IV	●
100AA50/Hydro	2xC50	Hydro	2x12,5	-	-	50	50,0	5500	-	-	-	49,0	(R)EI120	IV	●
100AA50/Cicha	2xC50	Cicha	2x12,5	-	-	50	30,0	5500	-	-	-	57,0	(R)EI120	IV	●

¹⁾ Maksymalna wysokość wg opinii technicznej ITB 01060/21/R164NZK – część 1.

²⁾ Europejska Ocena Techniczna ETA 15/0301. W przypadku większych wymagań w zakresie maksymalnych wysokości dopuszcza się zastosowanie zagęszczenia konstrukcji nośnej do 400 mm i 300 mm.

³⁾ W pomieszczeniach o wilgotności względnej powietrza do 85% w sekcjach narożnych na intensywne działanie wody zaleca się stosowanie płyt gipsowych z włóknami Nida Hydro (płaszczyzny poziome i pionowe w okolicach wanny, prysznic itp.)

⁴⁾ Możliwość zamiany na płytę Nida Woda typ H2.

⁵⁾ Możliwość zamiany na płytę Nida Woda Ogień Plus typ DFH2.

Systemy ogniochronnych ścian działowych w technologii Siniat pełnią funkcję przegród ppoż przy obustronnym działaniu ognia. Dopuszcza się prowadzenie przejść instalacyjnych przez ściany działowe w technologii Siniat, które należy uszczelnić / zabezpieczyć materiałami ogniochronnymi, wg zaleceń producenta materiałów ogniochronnych np. firmy PROMAT.

ZUŻYCIE MATERIAŁÓW NA 1 M² ŚCIAN DZIAŁOWYCH W SYSTEMIE NIDA ŚCIANA

Nazwa materiału	J.m.	Typ systemu Nida Ściana										
		100AA50/Expert ⁴⁾	100AA50/Expert	100AA50/Woda	100AA50/Expert + Ogień+	100AA50/Ogień+ ⁵⁾	100AA50/Ogień+ ⁵⁾	100AA50/Ogień+	100AA50/WodaOgień+	100AA50/Twarda	100AA50/Hydro	100AA50/Cicha
		Zużycie materiału na 1 m ²										
Płyta Nida Expert 12,5 mm	m ²	4,0	4,0	-	2,0	-	-	-	-	-	-	-
Płyta Nida Woda 12,5 mm	m ²	-	-	4,0	-	-	-	-	-	-	-	-
Płyta Nida Ogień Plus 12,5 mm	m ²	-	-	-	2,0	4,0	4,0	4,0	-	-	-	-
Płyta Nida Woda Ogień Plus 12,5 mm	m ²	-	-	-	-	-	-	-	4,0	-	-	-
Płyta Nida Twarda 12,5 mm	m ²	-	-	-	-	-	-	-	-	4,0	-	-
Płyta Nida Hydro 12,5 mm	m ²	-	-	-	-	-	-	-	-	-	4,0	-
Płyta Nida Cicha 12,5 mm	m ²	-	-	-	-	-	-	-	-	-	-	4,0
Profil Nida C50	mb	3,6	3,6	3,6	3,6	3,6	3,6	3,6	3,6	3,6	3,6	3,6
Profil Nida U50	mb	0,7	0,7	0,7	0,7	0,7	0,7	0,7	0,7	0,7	0,7	0,7
Element kotwiący ⁶⁾	szt.	0,9	0,9	0,9	0,9	0,9	0,9	0,9	0,9	0,9	0,9	0,9
Wkręty samowierzące 4,2x13 mm FLAT HEAD do blachy 1 mm	szt.	6,0	6,0	6,0	6,0	6,0	6,0	6,0	6,0	6,0	6,0	6,0
Blachowkręty Nida 3,5x25 mm	szt.	8,0	8,0	8,0	8,0	8,0	8,0	8,0	8,0	-	-	-
Blachowkręty Nida 3,5x35 mm	szt.	24,0	24,0	24,0	24,0	24,0	24,0	24,0	24,0	-	-	-
Wkręty FixDens 4,2x25 mm	szt.	-	-	-	-	-	-	-	-	8,0	-	8,0
Wkręty FixDens 4,2x42 mm	szt.	-	-	-	-	-	-	-	-	24,0	-	24,0
Blachowkręty Nida Hydro C5 3,5x25 mm	szt.	-	-	-	-	-	-	-	-	-	8,0	-
Blachowkręty Nida Hydro C5 3,5x41 mm	szt.	-	-	-	-	-	-	-	-	-	24,0	-
Taśma zbrojąca Nida	mb	2,8	2,8	2,8	2,8	2,8	2,8	2,8	2,8	2,8	2,8	2,8
Taśma izolacji akustycznej Nida	mb	0,6	0,6	0,6	0,6	0,6	0,6	0,6	0,6	0,6	0,6	0,6
Gips szpachlowy Nida Start	kg	1,2	1,2	1,2	1,2	1,2	1,2	1,2	1,2	-	-	1,2
Gips szpachlowy Nida Finish	kg	0,2	0,2	0,2	0,2	0,2	0,2	0,2	0,2	-	-	0,2
Gotowa masa szpachlowa Hydromix ⁷⁾	kg	-	-	-	-	-	-	-	-	1,4	1,4	-
Wełna mineralna ⁸⁾	m ²	-	1,0	1,0	-	-	1,0	1,0	1,0	1,0	1,0	1,0

⁶⁾ Typ elementu kotwiącego dobrać indywidualnie pod względem typu podłoża oraz całkowitego ciężaru zabudowy.

⁷⁾ W przypadku płyt gipsowo-włókowych z włóknami Nida Twarda alternatywnie stosować gips szpachlowy Nida Max.

⁸⁾ Zastosowanie wg wymagań. W przypadku zastosowania innego typu materiału izolacyjnego w zakresie grubości i/lub gęstości objętościowej niż wymieniony w specyfikacji technicznej (Nida Systemy Suchoj Zabudowy - katalog rozwiązań) wymagany kontakt z odpowiednim Doradcą Technicznym Siniat (szczegółowe mapy regionów dostępne na końcu katalogu). Normy zużycia nie uwzględniają strat materiałowych.

nida Ściana

Klasa odporności ogniowej:
 (R)EI60
 (R)EI90
 (R)EI120

Maksymalna izolacyjność akustyczna:
 61 dB

Maksymalna wysokość zabudowy:
 5500 mm

Ciężar 1m² zabudowy:
 35,0-55,0 kg

Numer dokumentu związanego:
 ETA 15/0301

Deklaracja Właściwości Użytkowych:
 DoP/Wall System /0001/15.11.2016

SYSTEMY:
125A75



MATERIAŁY:

1. Płyta gipsowo-kartonowa Nida
2. Profil Nida C 75
3. Profil Nida U 75
4. Element kotwiący
5. Blachowkręty Nida 3,5 x 25 mm
6. Blachowkręty Nida 3,5 x 35 mm
7. Materiał izolacyjny wełna mineralna
8. Spoina pomiędzy płytami g-k wykonana z masy gipsowej Nida z taśmą zbrojącą Nida
9. Taśma uszczelniająca do izolacji akustycznej Nida szerokość 70 mm

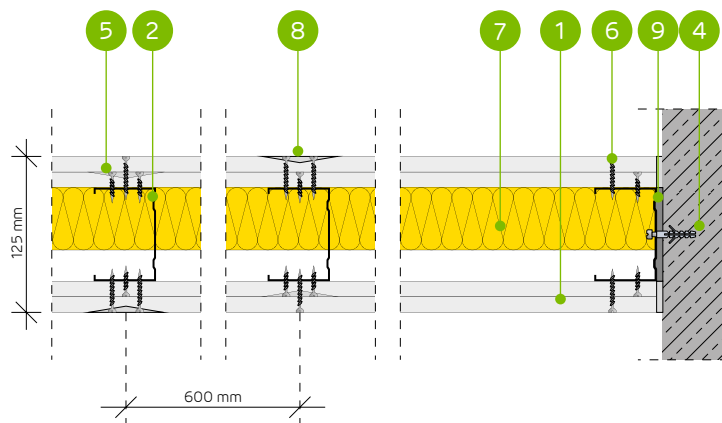

SYSTEM ŚCIAN DZIAŁOWYCH NA POJEDYNCZEJ KONSTRUKCJI NIDA C75

PARAMETRY TECHNICZNE

Typ ściany Nida Ściana ²⁾	Konstrukcja rusztu	Poszycie płytami gipsowymi	Materiał izolacyjny				Maksymalna wysokość ściany - h ¹⁾	Izolacyjność akustyczna			Ciężar zabudowy [kg]	Klasa odporności ogniowej	Kategoria użytkowania	System specjalny	
			Pod względem izolacyjności akustycznej		Pod względem odporności ogniowej			W zakresie odporności ogniowej	R _w [dB]	R _{a1} [dB]					R _{a2} [dB]
			[mm]	Gęstość [kg/m ³]	[mm]	Gęstość [kg/m ³]									
125A75/Expert ^{3) 7)}	C75	Expert	2x12,5	-	-	-	5500	45	42	35	35,0	(R)EI60	IV	-	
125A75/Expert-Q ⁴⁾	C75	Expert	2x12,5	75	14,5	50	10,0	5500	59	55	49	35,0	(R)EI60	IV	-
125A75/Woda-Q ^{3) 4)}	C75	Woda	2x12,5	75	14,5	50	10,0	5500	59	55	49	35,0	(R)EI60	IV	-
125A75/Expert	C75	Expert	2x12,5	75	14,5	50	10,0	5500	58	56	51	35,0	(R)EI60	IV	-
125A75/Woda ³⁾	C75	Woda	2x12,5	75	14,5	50	10,0	5500	58	56	51	35,0	(R)EI60	IV	-
125A75/Expert + Ogień+	C75	Expert + Ogień Plus	12,5+12,5	-	-	-	-	5500	47	43	37	39,0	(R)EI90	IV	-
125A75/Ogień+ ^{6) 7)}	C75	Ogień Plus	2x12,5	-	-	-	-	5500	49	46	39	43,0	(R)EI120	IV	-
125A75/Ogień+ ^{6) 7)}	C75	Ogień Plus	2x12,5	75	10,0	50	10,0	5500	54	50	43	43,0	(R)EI120	IV	-
125A75/Ogień+	C75	Ogień Plus	2x12,5	75	14,5	50	30,0	5500	58	56	50	43,0	(R)EI120	IV	-
125A75/WodaOgień+	C75	Woda Ogień Plus	2x12,5	75	14,5	50	30,0	5500	58	56	50	43,0	(R)EI120	IV	-
125A75/Twarda	C75	Twarda	2x12,5	50	14,5	50	30,0	5500	60	58	53	55,0	(R)EI120	IV	●
125A75/Hydro	C75	Hydro	2x12,5	75	14,5	50	50,0	5500	58	56	50	47,0	(R)EI120	IV	●
125A75/Cicha	C75	Cicha	2x12,5	75	14,5	50	30,0	5500	61	60	55	55,0	(R)EI120	IV	●

¹⁾ Maksymalna wysokość wg opinii technicznej ITB 01060/21/R164NZK – część 1.

²⁾ Europejska Ocena Techniczna ETA 15/0301. W przypadku większych wymagań w zakresie maksymalnych wysokości dopuszcza się zastosowanie zagęszczenia konstrukcji nośnej do 400 mm i 300 mm.

³⁾ W pomieszczeniach o wilgotności względnej powietrza do 85% w sekcjach narożnych na intensywne działanie wody zaleca się stosowanie płyt gipsowych z włóknami Nida Hydro (płaszczyzny poziome i pionowe w okolicach wanny, prysznic itp.)

⁴⁾ System ścian działowych Siniat „Q” o podwyższonej jakości wykończenia powierzchni - szpachlowanie całości powierzchni. Spełnia wymagania poziomu szpachlowania Q3 i Q4 wg EUROGYPSUM.

⁵⁾ Możliwość zamiany na płytę Nida Woda typ H2.

⁶⁾ Możliwość zamiany na płytę Nida Woda Ogień Plus typ DFH2.

⁷⁾ Izolacyjność akustyczna oszacowana na podstawie symulacji w programie INSUL.

Systemy ogniochronnych ścian działowych w technologii Siniat pełnią funkcję przegrody ppoż przy obustronnym działaniu ognia. Dopuszcza się prowadzenie przejść instalacyjnych przez ściany działowe w technologii Siniat, które należy uszczelnić / zabezpieczyć materiałami ogniochronnymi, wg zaleceń producenta materiałów ogniochronnych np. firmy PROMAT.

ZUŻYCIEMATERIAŁÓW NA 1 M² ŚCIAN DZIAŁOWYCH W SYSTEMIE NIDA ŚCIANA

Nazwa materiału	J.m.	Typ systemu Nida Ściana												
		125A75/Expert ⁴⁾	125A75/Expert-Q	125A75/Woda-Q	125A75/Expert	125A75/Woda	125A75/Ogień+	125A75/Ogień+ ⁵⁾	125A75/Ogień+ ⁵⁾	125A75/Ogień+	125A75/WodaOgień+	125A75/Twarda	125A75/Hydro	125A75/Cicha
Zużycie materiału na 1 m ²														
Płyta Nida Expert 12,5 mm	m ²	4,0	4,0	-	4,0	-	2,0	-	-	-	-	-	-	-
Płyta Nida Woda 12,5 mm	m ²	-	-	4,0	-	4,0	-	-	-	-	-	-	-	-
Płyta Nida Ogień Plus 12,5 mm	m ²	-	-	-	-	2,0	4,0	4,0	4,0	-	-	-	-	-
Płyta Nida Woda Ogień Plus 12,5 mm	m ²	-	-	-	-	-	-	-	-	4,0	-	-	-	-
Płyta Nida Twarda 12,5 mm	m ²	-	-	-	-	-	-	-	-	-	4,0	-	-	-
Płyta Nida Hydro 12,5 mm	m ²	-	-	-	-	-	-	-	-	-	-	4,0	-	-
Płyta Nida Cicha 12,5 mm	m ²	-	-	-	-	-	-	-	-	-	-	-	-	4,0
Profil Nida C75	mb	1,8	1,8	1,8	1,8	1,8	1,8	1,8	1,8	1,8	1,8	1,8	1,8	1,8
Profil Nida U75	mb	0,7	0,7	0,7	0,7	0,7	0,7	0,7	0,7	0,7	0,7	0,7	0,7	0,7
Element kotwiący ⁶⁾	szt.	0,9	0,9	0,9	0,9	0,9	0,9	0,9	0,9	0,9	0,9	0,9	0,9	0,9
Blachowkręty Nida 3,5x25 mm	szt.	8,0	8,0	8,0	8,0	8,0	8,0	8,0	8,0	8,0	8,0	8,0	8,0	8,0
Blachowkręty Nida 3,5x35 mm	szt.	24,0	24,0	24,0	24,0	24,0	24,0	24,0	24,0	24,0	24,0	24,0	24,0	24,0
Wkręty FixDens 4,2x25 mm	szt.	-	-	-	-	-	-	-	-	-	-	8,0	-	8,0
Wkręty FixDens 4,2x42 mm	szt.	-	-	-	-	-	-	-	-	-	-	24,0	-	24,0
Blachowkręty Nida Hydro C5 3,5x25 mm	szt.	-	-	-	-	-	-	-	-	-	-	-	8,0	-
Blachowkręty Nida Hydro C5 3,5x41 mm	szt.	-	-	-	-	-	-	-	-	-	-	-	24,0	-
Taśma zbrojąca Nida	mb	2,8	2,8	2,8	2,8	2,8	2,8	2,8	2,8	2,8	2,8	2,8	2,8	2,8
Taśma izolacji akustycznej Nida	mb	0,6	0,6	0,6	0,6	0,6	0,6	0,6	0,6	0,6	0,6	0,6	0,6	0,6
Gips szpachlowy Nida Start	kg	1,2	1,2	1,2	1,2	1,2	1,2	1,2	1,2	1,2	1,2	-	-	1,2
Gips szpachlowy Nida Finish	kg	0,2	0,2	0,2	0,2	0,2	0,2	0,2	0,2	0,2	0,2	-	-	0,2
Gładź gipsowa Nida Perfect	kg	-	2,0	2,0	-	-	-	-	-	-	-	-	-	-
Gotowa masa szpachlowa Hydromix ⁹⁾	kg	-	-	-	-	-	-	-	-	-	-	1,4	1,4	-
Wełna mineralna ¹⁰⁾	m ²	-	1,0	1,0	1,0	1,0	-	1,0	1,0	1,0	1,0	1,0	1,0	1,0

⁸⁾ Typ elementu kotwiącego dobrać indywidualnie pod względem typu podłoża oraz całkowitego ciężaru zabudowy.

⁹⁾ W przypadku płyt gipsowo-wiórowych z włóknami Nida Twarda alternatywnie stosować gips szpachlowy Nida Max.

¹⁰⁾ Zastosowanie wg wymagań. W przypadku zastosowania innego typu materiału izolacyjnego w zakresie grubości i/lub gęstości objętościowej niż wymieniony w specyfikacji technicznej (Nida Systemy Suchoj Zabudowy - katalog rozwiązań) wymagany kontakt z odpowiednim Doradcą Technicznym Siniat (szczegółowe mapy regionów dostępne na końcu katalogu).

Normy zużycia nie uwzględniają strat materiałowych.

nida Ściana

Klasa odporności ogniowej:
(R)EI60
(R)EI90
(R)EI120

Maksymalna izolacyjność akustyczna:
nie dotyczy

Maksymalna wysokość zabudowy:
6500 mm

Ciężar 1m² zabudowy:
37,0-56,0 kg

Numer dokumentu związanego:
ETA 15/0301

Deklaracja Właściwości Użytkowych:
DoP/Wall System /0001/15.11.2016

SYSTEMY:
125AA75

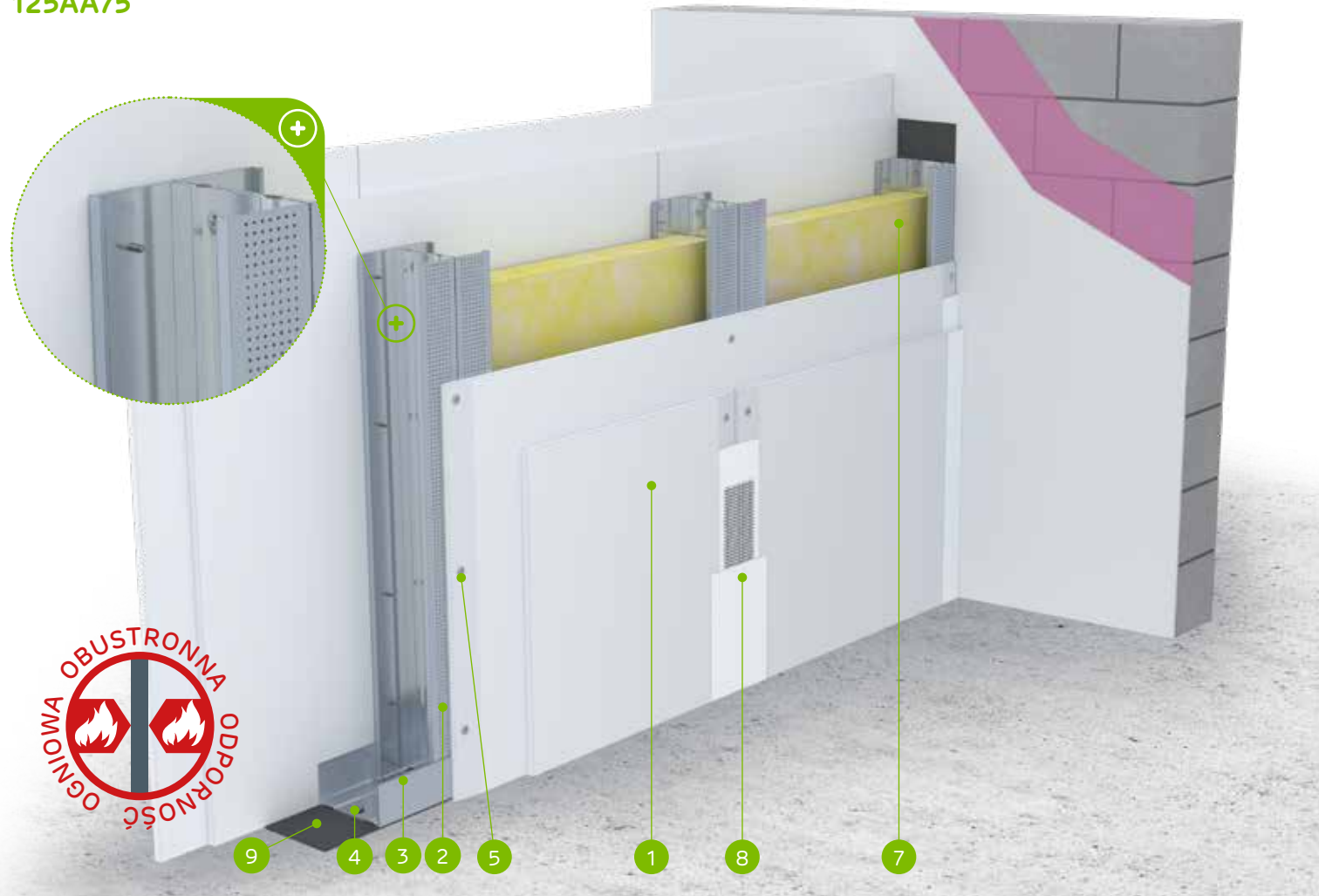

MATERIAŁY:

1. Płyta gipsowo-kartonowa Nida
2. Profil Nida C 75 (zdwojony)
3. Profil Nida U 75
4. Element kotwiący
5. Blachowkręty Nida 3,5 x 25 mm
6. Blachowkręty Nida 3,5 x 35 mm
7. Materiał izolacyjny wełna mineralna
8. Spoina pomiędzy płytami g-k wykonana z masy gipsowej Nida z taśmą zbrojącą Nida
9. Taśma uszczelniająca do izolacji akustycznej Nida szerokość 70 mm

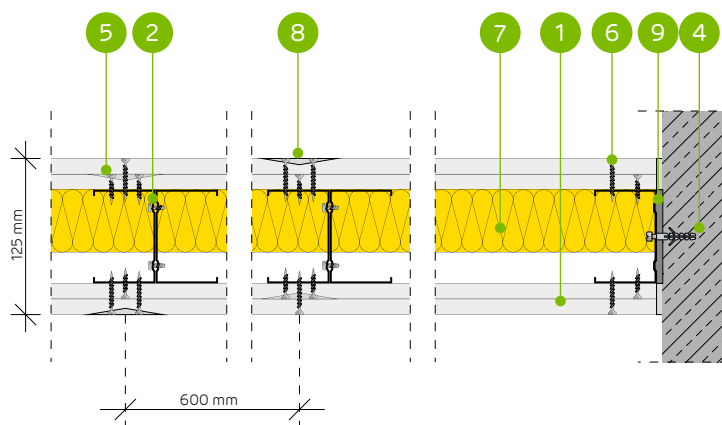

SYSTEM ŚCIAN DZIAŁOWYCH NA ZDWOJONEJ KONSTRUKCJI NIDA C75

PARAMETRY TECHNICZNE

Typ ściany Nida Ściana ²⁾	Konstrukcja rusztu	Posycie płytami gipsowymi	Materiał izolacyjny				Maksymalna wysokość ściany - h ¹⁾	Izolacyjność akustyczna			Ciężar zabudowy [kg]	Klasa odporności ogniowej	Kategoria użytkowania	System specjalny	
			Pod względem izolacyjności akustycznej		Pod względem odporności ogniowej			W zakresie odporności ogniowej	R _w [dB]	R _{A1} [dB]					R _{A2} [dB]
			[mm]	Gęstość [kg/m ³]	[mm]	Gęstość [kg/m ³]									
125AA75/Expert ⁴⁾	2xC75	Expert	2x12,5	-	-	-	6500	-	-	-	37,0	(R)EI60	IV	-	
125AA75/Expert	2xC75	Expert	2x12,5	-	-	50	10,0	6500	-	-	-	37,0	(R)EI60	IV	-
125AA75/Woda ³⁾	2xC75	Woda	2x12,5	-	-	50	10,0	6500	-	-	-	37,0	(R)EI60	IV	-
125AA75/Expert + Ogień+ ⁵⁾	2xC75	Expert + Ogień Plus	12,5+12,5	-	-	-	-	6500	-	-	-	41,0	(R)EI90	IV	-
125AA75/Ogień+ ⁵⁾	2xC75	Ogień Plus	2x12,5	-	-	-	-	6500	-	-	-	45,0	(R)EI120	IV	-
125AA75/Ogień+ ⁵⁾	2xC75	Ogień Plus	2x12,5	-	-	50	10,0	6500	-	-	-	45,0	(R)EI120	IV	-
125AA75/Ogień+	2xC75	Ogień Plus	2x12,5	-	-	50	30,0	6500	-	-	-	45,0	(R)EI120	IV	-
125AA75/WodaOgień+	2xC75	Woda Ogień Plus	2x12,5	-	-	50	30,0	6500	-	-	-	45,0	(R)EI120	IV	-
125AA75/Twarda	2xC75	Twarda	2x12,5	-	-	50	30,0	6500	-	-	-	56,0	(R)EI120	IV	●
125AA75/Hydro	2xC75	Hydro	2x12,5	-	-	50	50,0	6500	-	-	-	48,0	(R)EI120	IV	●
125AA75/Cicha	2xC75	Cicha	2x12,5	-	-	50	30,0	6500	-	-	-	56,0	(R)EI120	IV	●

¹⁾ Maksymalna wysokość wg opinii technicznej ITB 01060/21/R164NZK – część 1.

²⁾ Europejska Ocena Techniczna ETA 15/0301. W przypadku większych wymagań w zakresie maksymalnych wysokości dopuszcza się zastosowanie zagęszczenia konstrukcji nośnej do 400 mm i 300 mm.

³⁾ W pomieszczeniach o wilgotności względnej powietrza do 85% w sekcjach narożnych na intensywne działanie wody zaleca się stosowanie płyt gipsowych z włóknami Nida Hydro (płaszczyzny poziome i pionowe w okolicach wanny, prysznicza itp.)

⁴⁾ Możliwość zamiany na płytę Nida Woda typ H2.

⁵⁾ Możliwość zamiany na płytę Nida Woda Ogień Plus typ DFH2.

Systemy ogniochronnych ścian działowych w technologii Siniat pełnią funkcję przegród ppoż przy obustronnym działaniu ognia. Dopuszcza się prowadzenie przejść instalacyjnych przez ściany działowe w technologii Siniat, które należy uszczelnić / zabezpieczyć materiałami ogniochronnymi, wg zaleceń producenta materiałów ogniochronnych np. firmy PROMAT.

ZUŻYCIE MATERIAŁÓW NA 1 M² ŚCIAN DZIAŁOWYCH W SYSTEMIE NIDA ŚCIANA

Nazwa materiału	J.m.	Typ systemu Nida Ściana										
		125AA75/Expert ⁴⁾	125AA75/Expert	125AA75/Woda	125AA75/Expert + Ogień+	125AA75/Ogień+ ⁵⁾	125AA75/Ogień+ ⁵⁾	125AA75/Ogień+	125AA75/WodaOgień+	125AA75/Twarda	125AA75/Hydro	125AA75/Cicha
		Zużycie materiału na 1 m ²										
Płyta Nida Expert 12,5 mm	m ²	4,0	4,0	-	2,0	-	-	-	-	-	-	-
Płyta Nida Woda 12,5 mm	m ²	-	-	4,0	-	-	-	-	-	-	-	-
Płyta Nida Ogień Plus 12,5 mm	m ²	-	-	-	2,0	4,0	4,0	4,0	-	-	-	-
Płyta Nida Woda Ogień Plus 12,5 mm	m ²	-	-	-	-	-	-	-	4,0	-	-	-
Płyta Nida Twarda 12,5 mm	m ²	-	-	-	-	-	-	-	-	4,0	-	-
Płyta Nida Hydro 12,5 mm	m ²	-	-	-	-	-	-	-	-	-	4,0	-
Płyta Nida Cicha 12,5 mm	m ²	-	-	-	-	-	-	-	-	-	-	4,0
Profil Nida C75	mb	3,6	3,6	3,6	3,6	3,6	3,6	3,6	3,6	3,6	3,6	3,6
Profil Nida U75	mb	0,7	0,7	0,7	0,7	0,7	0,7	0,7	0,7	0,7	0,7	0,7
Element kotwiący ⁶⁾	szt.	0,9	0,9	0,9	0,9	0,9	0,9	0,9	0,9	0,9	0,9	0,9
Wkręty samowiercące 4,2x13 mm FLAT HEAD do blachy 1 mm	szt.	6,0	6,0	6,0	6,0	6,0	6,0	6,0	6,0	6,0	6,0	6,0
Blachowkręty Nida 3,5x25 mm	szt.	8,0	8,0	8,0	8,0	8,0	8,0	8,0	8,0	-	-	-
Blachowkręty Nida 3,5x35 mm	szt.	24,0	24,0	24,0	24,0	24,0	24,0	24,0	24,0	-	-	-
Wkręty FixDens 4,2x25 mm	szt.	-	-	-	-	-	-	-	-	8,0	-	8,0
Wkręty FixDens 4,2x42 mm	szt.	-	-	-	-	-	-	-	-	24,0	-	24,0
Blachowkręty Nida Hydro C5 3,5x25 mm	szt.	-	-	-	-	-	-	-	-	-	8,0	-
Blachowkręty Nida Hydro C5 3,5x41 mm	szt.	-	-	-	-	-	-	-	-	-	24,0	-
Taśma zbrojąca Nida	mb	2,8	2,8	2,8	2,8	2,8	2,8	2,8	2,8	2,8	2,8	2,8
Taśma izolacji akustycznej Nida	mb	0,6	0,6	0,6	0,6	0,6	0,6	0,6	0,6	0,6	0,6	0,6
Gips szpachlowy Nida Start	kg	1,2	1,2	1,2	1,2	1,2	1,2	1,2	1,2	-	-	1,2
Gips szpachlowy Nida Finish	kg	0,2	0,2	0,2	0,2	0,2	0,2	0,2	0,2	-	-	0,2
Gotowa masa szpachlowa Hydromix ⁷⁾	kg	-	-	-	-	-	-	-	-	1,4	1,4	-
Wełna mineralna ⁸⁾	m ²	-	1,0	1,0	-	-	1,0	1,0	1,0	1,0	1,0	1,0

⁶⁾ Typ elementu kotwiącego dobiera indywidualnie pod względem typu podłoża oraz całkowitego ciężaru zabudowy.

⁷⁾ W przypadku płyt gipsowo-włókowych z włóknami Nida Twarda alternatywnie stosować gips szpachlowy Nida Max.

⁸⁾ Zastosowanie wg wymagań. W przypadku zastosowania innego typu materiału izolacyjnego w zakresie grubości i/lub gęstości objętościowej niż wymieniony w specyfikacji technicznej (Nida Systemy Suchoj Zabudowy - katalog rozwiązań) wymagany kontakt z odpowiednim Doradcą Technicznym Siniat (szczegółowe mapy regionów dostępne na końcu katalogu).

Normy zużycia nie uwzględniają strat materiałowych.

nida Ściana



Klasa odporności ogniowej:
 (R)EI60
 (R)EI90
 (R)EI120



Maksymalna izolacyjność akustyczna:
 63 dB



Maksymalna wysokość zabudowy:
 6500 mm



Ciężar 1m² zabudowy:
 36,0-55,0 kg



Numer dokumentu związanego:
 ETA 15/0301

Deklaracja Właściwości Użytkowych:
 DoP/Wall System /0001/15.11.2016

SYSTEMY:
150A100



MATERIAŁY:

1. Płyta gipsowo-kartonowa Nida
2. Profil Nida C 100
3. Profil Nida U 100
4. Element kotwiący
5. Blachowkręty Nida 3,5 x 25 mm
6. Blachowkręty Nida 3,5 x 35 mm
7. Materiał izolacyjny wełna mineralna
8. Spoina pomiędzy płytami g-k wykonana z masy gipsowej Nida z taśmą zbrojącą Nida
9. Taśma uszczelniająca do izolacji akustycznej Nida szerokość 95 mm

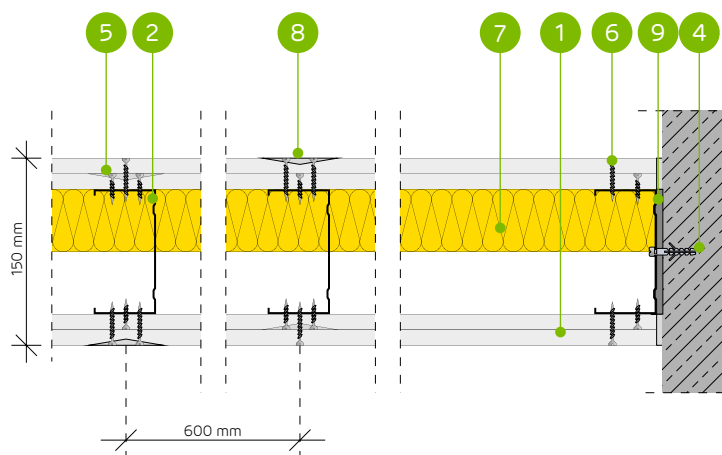

SYSTEM ŚCIAN DZIAŁOWYCH NA POJEDYNCZEJ KONSTRUKCJI NIDA C100

PARAMETRY TECHNICZNE

Typ ściany Nida Ściana ²⁾	Konstrukcja rusztu	Poszycie płytami gipsowymi	Materiał izolacyjny				Maksymalna wysokość ściany - h ¹⁾	Izolacyjność akustyczna			Ciężar zabudowy [kg]	Klasa odporności ogniowej [min]	Kategoria użytkowania	System specjalny	
			Pod względem izolacyjności akustycznej		Pod względem odporności ogniowej			W zakresie odporności ogniowej	R _w [dB]	R _{a1} [dB]					R _{a2} [dB]
	Nida	Nida	Grubość [mm]	[mm]	Gęstość [kg/m ³]	[mm]	Gęstość [kg/m ³]	[mm]							
150A100/Expert ^{4) 6)}	C100	Expert	2x12,5	-	-	-	-	6500	47	44	38	36,0	(R)EI60	IV	-
150A100/Expert	C100	Expert	2x12,5	100	14,5	50	10,0	6500	58	56	50	36,0	(R)EI60	IV	-
150A100/Expert	C100	Expert	2x12,5	100	38,0	50	10,0	6500	59	55	49	36,0	(R)EI60	IV	-
150A100/Woda ³⁾	C100	Woda	2x12,5	100	14,5	50	10,0	6500	58	56	50	36,0	(R)EI60	IV	-
150A100/Woda ³⁾	C100	Woda	2x12,5	100	38,0	50	10,0	6500	59	55	49	36,0	(R)EI60	IV	-
150A100/Expert + Ogień+	C100	Expert + Ogień Plus	12,5+12,5	-	-	-	-	6500	49	45	40	40,0	(R)EI90	IV	-
150A100/Ogień+ ^{5) 6)}	C100	Ogień Plus	2x12,5	-	-	-	-	6500	51	48	42	44,0	(R)EI120	IV	-
150A100/Ogień+ ^{5) 6)}	C100	Ogień Plus	2x12,5	100	10,0	50	10,0	6500	56	53	47	44,0	(R)EI120	IV	-
150A100/Ogień+	C100	Ogień Plus	2x12,5	100	14,5	50	30,0	6500	59	57	53	44,0	(R)EI120	IV	-
150A100/WodaOgień+	C100	Woda Ogień Plus	2x12,5	100	14,5	50	30,0	6500	59	57	53	44,0	(R)EI120	IV	-
150A100/Twarda	C100	Twarda	2x12,5	100	14,5	50	30,0	6500	62	60	56	55,0	(R)EI120	IV	●
150A100/Hydro	C100	Hydro	2x12,5	100	14,5	50	50,0	6500	59	57	53	47,0	(R)EI120	IV	●
150A100/Cicha	C100	Cicha	2x12,5	100	14,5	50	30,0	6500	63	61	57	55,0	(R)EI120	IV	●

¹⁾ Maksymalna wysokość wg opinii technicznej ITB 01060/21/R164NZK – część 1.

²⁾ Europejska Ocena Techniczna ETA 15/0301. W przypadku większych wymagań w zakresie maksymalnych wysokości dopuszcza się zastosowanie zagęszczenia konstrukcji nośnej do 400 mm i 300 mm.

³⁾ W pomieszczeniach o wilgotności względnej powietrza do 85% w sekcjach narożnych na intensywne działanie wody zaleca się stosowanie płyt gipsowych z włóknami Nida Hydro (płaszczyzny poziome i pionowe w okolicach wanny, prysznic itp.)

⁴⁾ Możliwość zamiany na płytę Nida Woda typ H2.

⁵⁾ Możliwość zamiany na płytę Nida Woda Ogień Plus typ DFH2.

⁶⁾ Izolacyjność akustyczna oszacowana na podstawie symulacji w programie INSUL.

Systemy ogniochronnych ścian działowych w technologii Siniat pełnią funkcję przegród ppoż przy obustronnym działaniu ognia. Dopuszcza się prowadzenie przejść instalacyjnych przez ściany działowe w technologii Siniat, które należy uszczelnić / zabezpieczyć materiałami ogniochronnymi, wg zaleceń producenta materiałów ogniochronnych np. firmy PROMAT.

ZUŻYCIE MATERIAŁÓW NA 1 M² ŚCIAN DZIAŁOWYCH W SYSTEMIE NIDA ŚCIANA

Nazwa materiału	J.m.	Typ systemu Nida Ściana												
		150A100/Expert ⁴⁾	150A100/Expert	150A100/Expert	150A100/Woda	150A100/Woda	150A100/Expert + Ogień+	150A100/Ogień+ ⁵⁾	150A100/Ogień+ ⁵⁾	150A100/Ogień+	150A100/WodaOgień+	150A100/Twarda	150A100/Hydro	150A100/Cicha
Zużycie materiału na 1 m ²														
Płyta Nida Expert 12,5 mm	m ²	4,0	4,0	4,0	-	-	2,0	-	-	-	-	-	-	-
Płyta Nida Woda 12,5 mm	m ²	-	-	-	4,0	4,0	-	-	-	-	-	-	-	-
Płyta Nida Ogień Plus 12,5 mm	m ²	-	-	-	-	-	2,0	4,0	4,0	4,0	-	-	-	-
Płyta Nida Woda Ogień Plus 12,5 mm	m ²	-	-	-	-	-	-	-	-	4,0	-	-	-	-
Płyta Nida Twarda 12,5 mm	m ²	-	-	-	-	-	-	-	-	-	4,0	-	-	-
Płyta Nida Hydro 12,5 mm	m ²	-	-	-	-	-	-	-	-	-	-	4,0	-	-
Płyta Nida Cicha 12,5 mm	m ²	-	-	-	-	-	-	-	-	-	-	-	-	4,0
Profil Nida C100	mb	1,8	1,8	1,8	1,8	1,8	1,8	1,8	1,8	1,8	1,8	1,8	1,8	1,8
Profil Nida U100	mb	0,7	0,7	0,7	0,7	0,7	0,7	0,7	0,7	0,7	0,7	0,7	0,7	0,7
Element kotwiący ⁷⁾	szt.	0,9	0,9	0,9	0,9	0,9	0,9	0,9	0,9	0,9	0,9	0,9	0,9	0,9
Blachowkręty Nida 3,5x25 mm	szt.	8,0	8,0	8,0	8,0	8,0	8,0	8,0	8,0	8,0	8,0	-	-	-
Blachowkręty Nida 3,5x35 mm	szt.	24,0	24,0	24,0	24,0	24,0	24,0	24,0	24,0	24,0	24,0	-	-	-
Wkręty FixDens 4,2x25 mm	szt.	-	-	-	-	-	-	-	-	-	-	8,0	-	8,0
Wkręty FixDens 4,2x42 mm	szt.	-	-	-	-	-	-	-	-	-	-	24,0	-	24,0
Blachowkręty Nida Hydro C5 3,5x25 mm	szt.	-	-	-	-	-	-	-	-	-	-	-	8,0	-
Blachowkręty Nida Hydro C5 3,5x41 mm	szt.	-	-	-	-	-	-	-	-	-	-	-	24,0	-
Taśma zbrojąca Nida	mb	2,8	2,8	2,8	2,8	2,8	2,8	2,8	2,8	2,8	2,8	2,8	2,8	2,8
Taśma izolacji akustycznej Nida	mb	0,6	0,6	0,6	0,6	0,6	0,6	0,6	0,6	0,6	0,6	0,6	0,6	0,6
Gips szpachlowy Nida Start	kg	1,2	1,2	1,2	1,2	1,2	1,2	1,2	1,2	1,2	1,2	-	-	1,2
Gips szpachlowy Nida Finish	kg	0,2	0,2	0,2	0,2	0,2	0,2	0,2	0,2	0,2	0,2	-	-	0,2
Gotowa masa szpachlowa Hydromix ⁸⁾	kg	-	-	-	-	-	-	-	-	-	-	1,4	1,4	-
Wełna mineralna ⁹⁾	m ²	-	1,0	1,0	1,0	1,0	-	-	1,0	1,0	1,0	1,0	1,0	1,0

⁷⁾ Typ elementu kotwiącego dobrać indywidualnie pod względem typu podłoża oraz całkowitego ciężaru zabudowy.

⁸⁾ W przypadku płyt gipsowo-włókowych z włóknami Nida Twarda alternatywnie stosować gips szpachlowy Nida Max.

⁹⁾ Zastosowanie wg wymagań. W przypadku zastosowania innego typu materiału izolacyjnego w zakresie grubości i/lub gęstości objętościowej niż wymieniony w specyfikacji technicznej (Nida Systemy Suchoj Zabudowy - katalog rozwiązań) wymagany kontakt z odpowiednim Doradcą Technicznym Siniat (szczegółowe mapy regionów dostępne na końcu katalogu).

Normy zużycia nie uwzględniają strat materiałowych.

nida Ściana

Klasa odporności ogniowej:
(R)EI60
(R)EI90
(R)EI120

Maksymalna izolacyjność akustyczna:
nie dotyczy

Maksymalna wysokość zabudowy:
6500 mm

Ciężar 1m² zabudowy:
37,0-57,0 kg

Numer dokumentu związanego:
ETA 15/0301

Deklaracja Właściwości Użytkowych:
DoP/Wall System /0001/15.11.2016

SYSTEMY:
150AA100

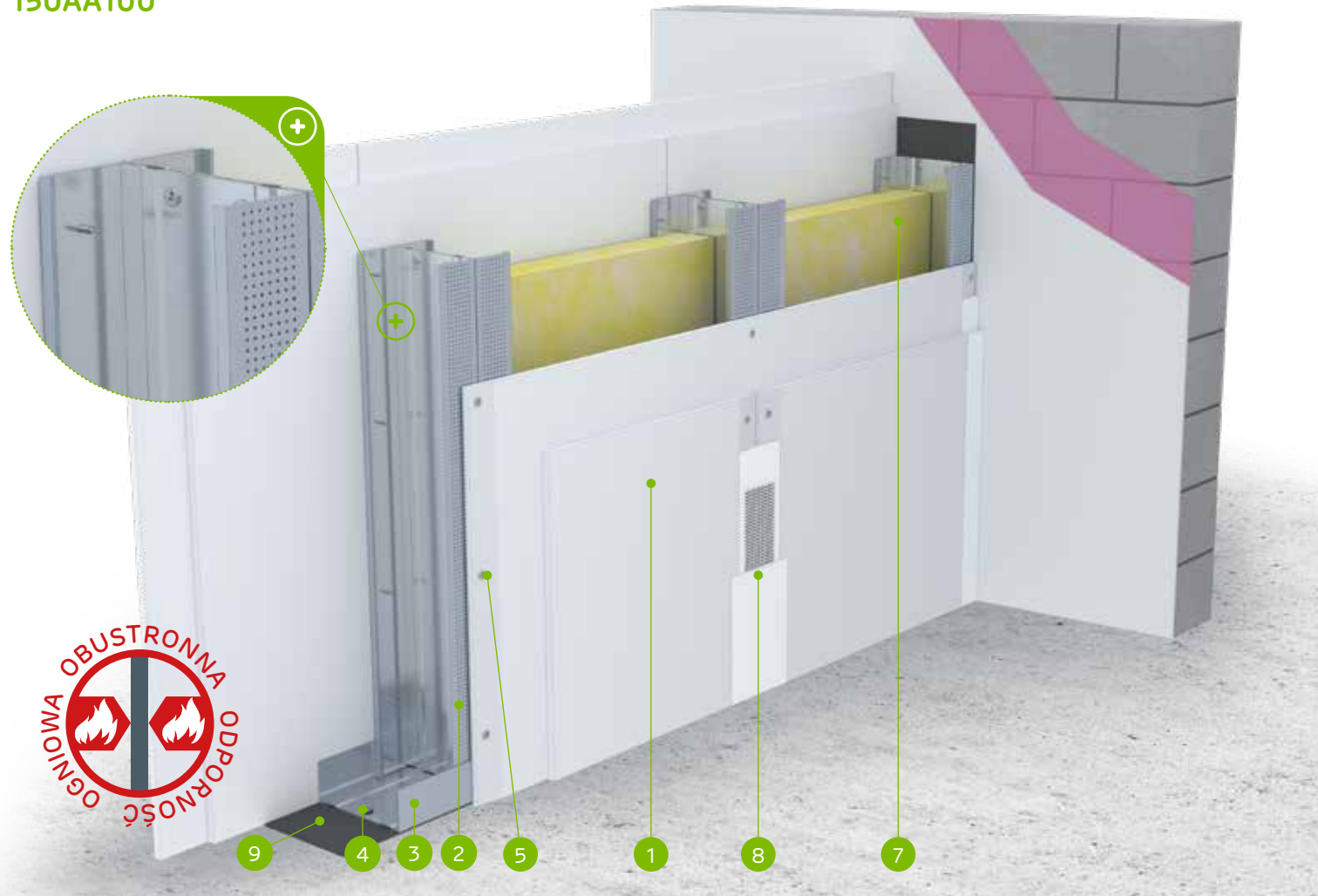

MATERIAŁY:

1. Płyta gipsowo-kartonowa Nida
2. Profil Nida C 100 (zdwojony)
3. Profil Nida U 100
4. Element kotwiący
5. Blachowkręty Nida 3,5 x 25 mm
6. Blachowkręty Nida 3,5 x 35 mm
7. Materiał izolacyjny wełna mineralna
8. Spoina pomiędzy płytami g-k wykonana z masy gipsowej Nida z taśmą zbrojącą Nida
9. Taśma uszczelniająca do izolacji akustycznej Nida szerokość 95 mm

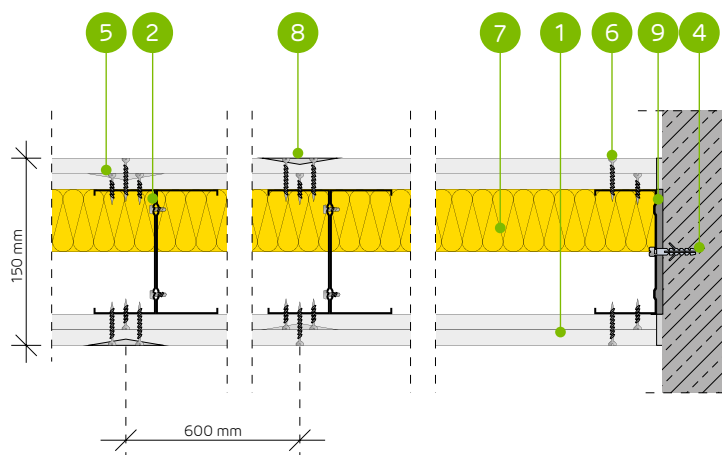

SYSTEM ŚCIAN DZIAŁOWYCH NA ZDWOJONEJ KONSTRUKCJI NIDA C100

PARAMETRY TECHNICZNE

Typ ściany Nida Ściana ²⁾	Konstrukcja rusztu	Poszycie płytami gipsowymi	Materiał izolacyjny				Maksymalna wysokość ściany - h ¹⁾	Izolacyjność akustyczna			Ciężar zabudowy [kg]	Klasa odporności ogniowej [min]	Kategoria użytkowania	System specjalny	
			Pod względem izolacyjności akustycznej		Pod względem odporności ogniowej			W zakresie odporności ogniowej [mm]	R _w [dB]	R _{a1} [dB]					R _{a2} [dB]
			[mm]	Gęstość [kg/m ³]	[mm]	Gęstość [kg/m ³]									
150AA100/Expert ⁴⁾	2xC100	Expert	2x12,5	-	-	-	6500	-	-	-	37,0	(R)EI60	IV	-	
150AA100/Expert	2xC100	Expert	2x12,5	-	-	50	10,0	6500	-	-	37,0	(R)EI60	IV	-	
150AA100/Woda ³⁾	2xC100	Woda	2x12,5	-	-	50	10,0	6500	-	-	37,0	(R)EI60	IV	-	
150AA100/Expert + Ogień+	2xC100	Expert + Ogień Plus	12,5+12,5	-	-	-	-	6500	-	-	41,0	(R)EI90	IV	-	
150AA100/Ogień+ ⁵⁾	2xC100	Ogień Plus	2x12,5	-	-	-	-	6500	-	-	45,0	(R)EI120	IV	-	
150AA100/Ogień+ ⁵⁾	2xC100	Ogień Plus	2x12,5	-	-	50	10,0	6500	-	-	45,0	(R)EI120	IV	-	
150AA100/Ogień+	2xC100	Ogień Plus	2x12,5	-	-	50	30,0	6500	-	-	45,0	(R)EI120	IV	-	
150AA100/WodaOgień+	2xC100	Woda Ogień Plus	2x12,5	-	-	50	30,0	6500	-	-	45,0	(R)EI120	IV	-	
150AA100/Twarda	2xC100	Twarda	2x12,5	-	-	50	30,0	6500	-	-	57,0	(R)EI120	IV	●	
150AA100/Hydro	2xC100	Hydro	2x12,5	-	-	50	50,0	6500	-	-	49,0	(R)EI120	IV	●	
150AA100/Cicha	2xC100	Cicha	2x12,5	-	-	50	30,0	6500	-	-	57,0	(R)EI120	IV	●	

¹⁾ Maksymalna wysokość wg opinii technicznej ITB 01060/21/R164NZK – część 1.

²⁾ Europejska Ocena Techniczna ETA 15/0301. W przypadku większych wymagań w zakresie maksymalnych wysokości dopuszcza się zastosowanie zagęszczenia konstrukcji nośnej do 400 mm i 300 mm.

³⁾ W pomieszczeniach o wilgotności względnej powietrza do 85% w sekcjach narożnych na intensywne działanie wody zaleca się stosowanie płyt gipsowych z włóknami Nida Hydro (płaszczyzny poziome i pionowe w okolicach wanny, prysznic itp.)

⁴⁾ Możliwość zamiany na płytę Nida Woda typ H2.

⁵⁾ Możliwość zamiany na płytę Nida Woda Ogień Plus typ DFH2.

Systemy ogniochronnych ścian działowych w technologii Siniat pełnią funkcję przegród ppoż przy obustronnym działaniu ognia. Dopuszcza się prowadzenie przejść instalacyjnych przez ściany działowe w technologii Siniat, które należy uszczelnić / zabezpieczyć materiałami ogniochronnymi, wg zaleceń producenta materiałów ogniochronnych np. firmy PROMAT.

ZUŻYCIE MATERIAŁÓW NA 1 M² ŚCIAN DZIAŁOWYCH W SYSTEMIE NIDA ŚCIANA

Nazwa materiału	J.m.	Typ systemu Nida Ściana										
		150AA100/Expert ⁴⁾	150AA100/Expert	150AA100/Woda	150AA100/Expert + Ogień+	150AA100/Ogień+ ⁵⁾	150AA100/Ogień+ ⁵⁾	150AA100/Ogień+	150AA100/WodaOgień+	150AA100/Twarda	150AA100/Hydro	150AA100/Cicha
		Zużycie materiału na 1 m ²										
Płyta Nida Expert 12,5 mm	m ²	4,0	4,0	-	2,0	-	-	-	-	-	-	-
Płyta Nida Woda 12,5 mm	m ²	-	-	4,0	-	-	-	-	-	-	-	-
Płyta Nida Ogień Plus 12,5 mm	m ²	-	-	-	2,0	4,0	4,0	4,0	-	-	-	-
Płyta Nida Woda Ogień Plus 12,5 mm	m ²	-	-	-	-	-	-	-	4,0	-	-	-
Płyta Nida Twarda 12,5 mm	m ²	-	-	-	-	-	-	-	-	4,0	-	-
Płyta Nida Hydro 12,5 mm	m ²	-	-	-	-	-	-	-	-	-	4,0	-
Płyta Nida Cicha 12,5 mm	m ²	-	-	-	-	-	-	-	-	-	-	4,0
Profil Nida C100	mb	3,6	3,6	3,6	3,6	3,6	3,6	3,6	3,6	3,6	3,6	3,6
Profil Nida U100	mb	0,7	0,7	0,7	0,7	0,7	0,7	0,7	0,7	0,7	0,7	0,7
Element kotwiący ⁶⁾	szt.	0,9	0,9	0,9	0,9	0,9	0,9	0,9	0,9	0,9	0,9	0,9
Wkręty samowierzące 4,2x13 mm FLAT HEAD do blachy 1 mm	szt.	6,0	6,0	6,0	6,0	6,0	6,0	6,0	6,0	6,0	6,0	6,0
Blachowkręty Nida 3,5x25 mm	szt.	8,0	8,0	8,0	8,0	8,0	8,0	8,0	8,0	-	-	-
Blachowkręty Nida 3,5x35 mm	szt.	24,0	24,0	24,0	24,0	24,0	24,0	24,0	24,0	-	-	-
Wkręty FixDens 4,2x25 mm	szt.	-	-	-	-	-	-	-	-	8,0	-	8,0
Wkręty FixDens 4,2x42 mm	szt.	-	-	-	-	-	-	-	-	-	24,0	-
Blachowkręty Nida Hydro C5 3,5x25 mm	szt.	-	-	-	-	-	-	-	-	-	-	8,0
Blachowkręty Nida Hydro C5 3,5x41 mm	szt.	-	-	-	-	-	-	-	-	-	-	24,0
Taśma zbrojąca Nida	mb	2,8	2,8	2,8	2,8	2,8	2,8	2,8	2,8	2,8	2,8	2,8
Taśma izolacji akustycznej Nida	mb	0,6	0,6	0,6	0,6	0,6	0,6	0,6	0,6	0,6	0,6	0,6
Gips szpachlowy Nida Start	kg	1,2	1,2	1,2	1,2	1,2	1,2	1,2	1,2	-	-	1,2
Gips szpachlowy Nida Finish	kg	0,2	0,2	0,2	0,2	0,2	0,2	0,2	0,2	-	-	0,2
Gotowa masa szpachlowa Hydromix ⁷⁾	kg	-	-	-	-	-	-	-	-	-	1,4	1,4
Wełna mineralna ⁸⁾	m ²	-	1,0	1,0	-	-	-	1,0	1,0	1,0	1,0	1,0

⁶⁾ Typ elementu kotwiącego dobrać indywidualnie pod względem typu podłoża oraz całkowitego ciężaru zabudowy.

⁷⁾ W przypadku płyt gipsowo-włókowych z włóknami Nida Twarda alternatywnie stosować gips szpachlowy Nida Max.

⁸⁾ Zastosowanie wg wymagań. W przypadku zastosowania innego typu materiału izolacyjnego w zakresie grubości i/lub gęstości objętościowej niż wymieniony w specyfikacji technicznej (Nida Systemy Suche Zabudowy - katalog rozwiązań) wymagany kontakt z odpowiednim Doradcą Technicznym Siniat (szczegółowe mapy regionów dostępne na końcu katalogu).

Normy zużycia nie uwzględniają strat materiałowych.

nida Ściana



Klasa odporności ogniowej:
(R)EI120



Maksymalna izolacyjność akustyczna:
57 dB



Maksymalna wysokość zabudowy:
4500 mm



Ciężar 1m² zabudowy:
55,0-112,0 kg



Numer dokumentu związanego:
ETA 15/0301

Deklaracja Właściwości Użytkowych:
DoP/Wall System /0011/15.11.2016

SYSTEMY:
100A50/RTG



MATERIAŁY:

1. Płyta gipsowo-kartonowa z powłoką ołowianą Nida RTG
2. Płyta gipsowo-kartonowa Nida Ogień Plus
3. Profil Nida C 50
4. Profil Nida U 50
5. Element kotwiący
6. Blachowkręty Nida 3,5 x 45 mm
7. Materiał izolacyjny wełna mineralna
8. Spoina pomiędzy płytami g-k wykonana z masy gipsowej Nida z taśmą zbrojącą Nida
9. Taśma uszczelniająca do izolacji akustycznej Nida szerokość 50 mm
10. Samoprzylepna taśma z ołowiem

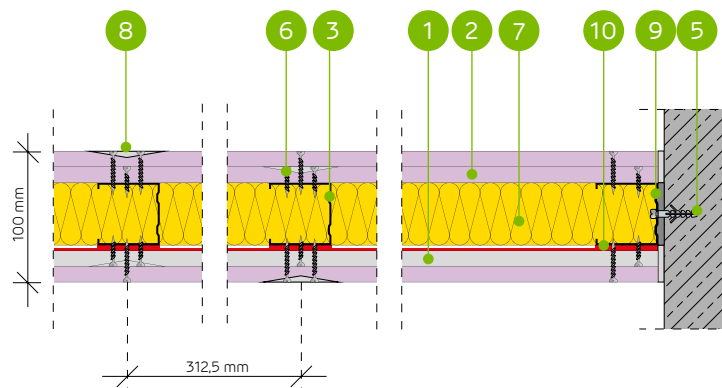

SYSTEM ŚCIAN DZIAŁOWYCH NA POJEDYNCZEJ KONSTRUKCJI NIDA C50 (NIDA RTG)

PARAMETRY TECHNICZNE

Typ ściany Nida Ściana ²⁾	Konstrukcja rusztu	Poszycie płytami gipsowymi	Materiał izolacyjny						Maksymalna wysokość ściany - h ¹⁾	Izolacyjność akustyczna			Ciężar zabudowy [kg]	Klasa odporności ogniowej [min]	Kategoria użytkownika	System specjalny
			Pod względem izolacyjności akustycznej		Pod względem odporności ogniowej		W zakresie odporności ogniowej [mm]	R _w [dB]		R _a [dB]	R _a [dB]					
			[mm]	Gęstość [kg/m ³]	[mm]	Gęstość [kg/m ³]										
100A50/RTG-0,5	C50	Ogień Plus / Ogień Plus + RTG 2x12,5/2x(12,5+0,5)	50	14,5	50	30,0	4500	57	55	49	55,0	(R)EI120	III/IV	●		
100A50/RTG-1,0	C50	Ogień Plus / Ogień Plus + RTG 2x12,5/2x(12,5+1,0)	50	14,5	50	30,0	4500	57	55	49	66,0	(R)EI120	III/IV	●		
100A50/RTG-1,5	C50	Ogień Plus / Ogień Plus + RTG 2x12,5/2x(12,5+1,5)	50	14,5	50	30,0	4500	57	55	49	78,0	(R)EI120	III/IV	●		
100A50/RTG-2,0	C50	Ogień Plus / Ogień Plus + RTG 2x12,5/2x(12,5+2,0)	50	14,5	50	30,0	4500	57	55	49	89,0	(R)EI120	III/IV	●		
100A50/RTG-2,5	C50	Ogień Plus / Ogień Plus + RTG 2x12,5/2x(12,5+2,5)	50	14,5	50	30,0	4500	57	55	49	101,0	(R)EI120	III/IV	●		
100A50/RTG-3,0	C50	Ogień Plus / Ogień Plus + RTG 2x12,5/2x(12,5+3,0)	50	14,5	50	30,0	4500	57	55	49	112,0	(R)EI120	III/IV	●		

¹⁾ Maksymalna wysokość wg opinii technicznej ITB 01060/21/R164NZK – część 1.

²⁾ Europejska Ocena Techniczna ETA 15/0301. W przypadku większych wymagań w zakresie maksymalnych wysokości dopuszcza się zastosowanie zagęszczenia konstrukcji nośnej do 400 mm i 300 mm.

Systemy ogniochronnych ścian działowych w technologii Siniat pełnią funkcję przegród ppoż przy obustronnym działaniu ognia. Dopuszcza się prowadzenie przejść instalacyjnych przez ściany działowe w technologii Siniat, które należy uszczelnić / zabezpieczyć materiałami ogniochronnymi, wg zaleceń producenta materiałów ogniochronnych np. firmy PROMAT.

ZUŻYCIE MATERIAŁÓW NA 1 M² ŚCIAN DZIAŁOWYCH W SYSTEMIE NIDA ŚCIANA

Nazwa materiału	J.m.	Typ systemu Nida Ściana					
		100A50/RTG-0,5	100A50/RTG-1,0	100A50/RTG-1,5	100A50/RTG-2,0	100A50/RTG-2,5	100A50/RTG-3,0
		Zużycie materiału na 1 m ²					
Płyta Nida RTG 12,5 mm + 0,5 mm	m ²	1,0	-	-	-	-	-
Płyta Nida RTG 12,5 mm + 1,0 mm	m ²	-	1,0	-	-	-	-
Płyta Nida RTG 12,5 mm + 1,5 mm	m ²	-	-	1,0	-	-	-
Płyta Nida RTG 12,5 mm + 2,0 mm	m ²	-	-	-	1,0	-	-
Płyta Nida RTG 12,5 mm + 2,5 mm	m ²	-	-	-	-	1,0	-
Płyta Nida RTG 12,5 mm + 3,0 mm	m ²	-	-	-	-	-	1,0
Płyta Nida Ogień Plus 12,5 mm	m ²	3,0	3,0	3,0	3,0	3,0	3,0
Profil Nida C50	mb	1,8 (3,6) ⁴⁾	1,8 (3,6) ⁴⁾	1,8 (3,6) ⁴⁾	1,8 (3,6) ⁴⁾	1,8 (3,6) ⁴⁾	1,8 (3,6) ⁴⁾
Profil Nida U50	mb	0,7	0,7	0,7	0,7	0,7	0,7
Element kotwiący ³⁾	szt.	0,9 (1,8) ⁴⁾	0,9 (1,8) ⁴⁾	0,9 (1,8) ⁴⁾	0,9 (1,8) ⁴⁾	0,9 (1,8) ⁴⁾	0,9 (1,8) ⁴⁾
Blachowkręty Nida 3,5x45 mm	szt.	32,0 (64,0) ⁴⁾	32,0 (64,0) ⁴⁾	32,0 (64,0) ⁴⁾	32,0 (64,0) ⁴⁾	32,0 (64,0) ⁴⁾	32,0 (64,0) ⁴⁾
Taśma zbrojąca Nida	mb	2,8	2,8	2,8	2,8	2,8	2,8
Taśma izolacji akustycznej Nida	mb	0,6	0,6	0,6	0,6	0,6	0,6
Taśma z ołowiem Nida RTG (samoprzylepna) ⁵⁾	mb	1,8 (3,6) ⁴⁾	1,8 (3,6) ⁴⁾	1,8 (3,6) ⁴⁾	1,8 (3,6) ⁴⁾	1,8 (3,6) ⁴⁾	1,8 (3,6) ⁴⁾
Gips szpachlowy Nida Start	kg	1,2	1,2	1,2	1,2	1,2	1,2
Gips szpachlowy Nida Finish	kg	0,2	0,2	0,2	0,2	0,2	0,2
Wełna mineralna ⁶⁾	m ²	1,0	1,0	1,0	1,0	1,0	1,0

³⁾ Typ elementu kotwiącego dobrać indywidualnie pod względem typu podłoża oraz całkowitego ciężaru zabudowy.

⁴⁾ Przy rozstawie co 312,5 mm.

⁵⁾ Dobór grubości taśmy ołowianej w zależności od zastosowanego opływanina.

⁶⁾ Zastosowanie wg wymagań. W przypadku zastosowania innego typu materiału izolacyjnego w zakresie grubości i/lub gęstości objętościowej niż wymieniony w specyfikacji technicznej (Nida Systemy Suchej Zabudowy - katalog rozwiązań) wymagany kontakt z odpowiednim Doradcą Technicznym Siniat (szczegółowe mapy regionów dostępne na końcu katalogu). Normy zużycia nie uwzględniają strat materiałowych.



nida Ściana



Klasa odporności ogniowej:
(R)EI120



Maksymalna izolacyjność akustyczna:
58 dB



Maksymalna wysokość zabudowy:
5500 mm



Ciężar 1m² zabudowy:
55,0-112,0 kg



Numer dokumentu związanego:
ETA 15/0301

Deklaracja Właściwości Użytkowych:
DoP/Wall System /0011/15.11.2016

SYSTEMY:
125A75/RTG

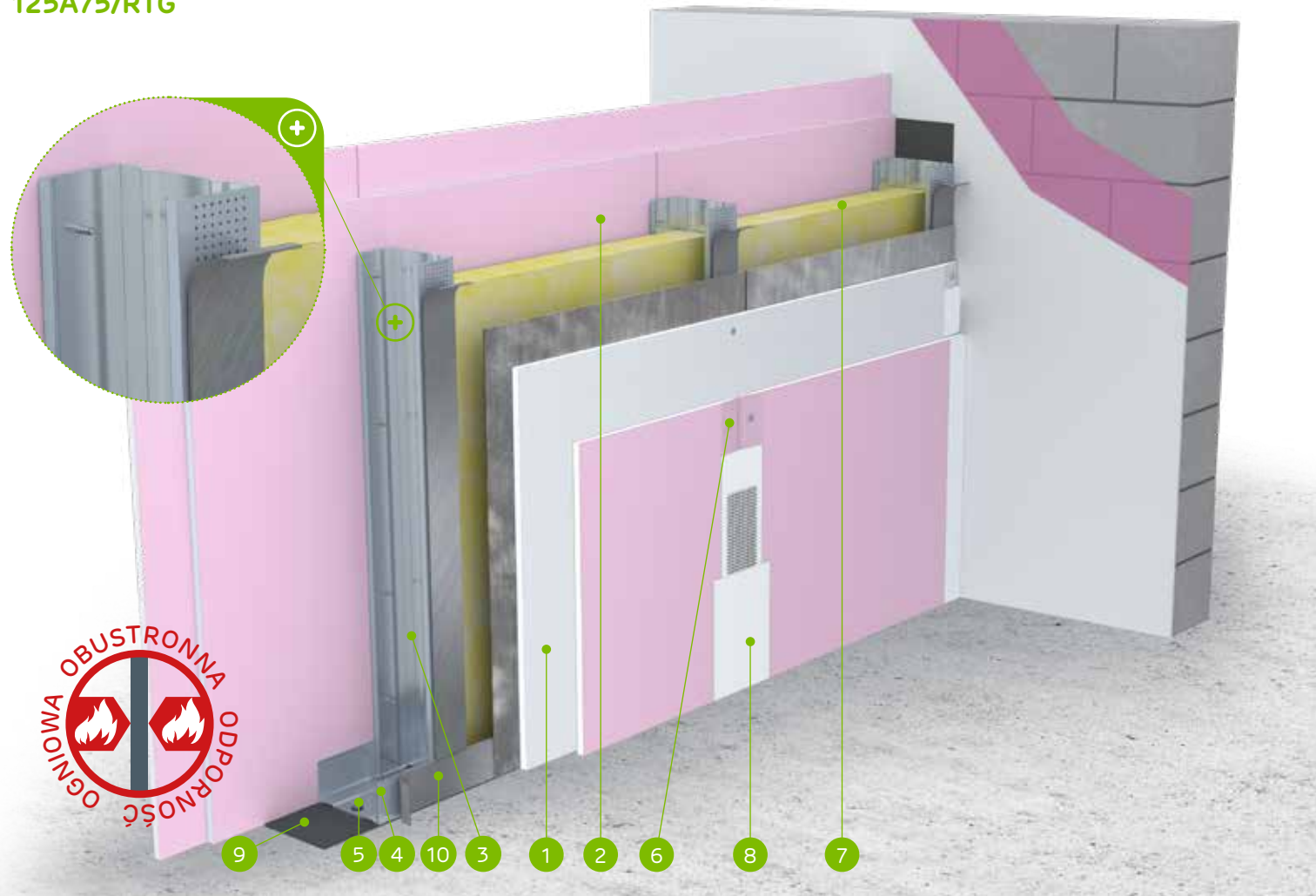

MATERIAŁY:

1. Płyta gipsowo-kartonowa z powłoką ołowianą Nida RTG
2. Płyta gipsowo-kartonowa Nida Ogień Plus
3. Profil Nida C 75
4. Profil Nida U 75
5. Element kotwiący
6. Blachowkręty Nida 3,5 x 45 mm
7. Materiał izolacyjny wełna mineralna
8. Spoina pomiędzy płytami g-k wykonana z masy gipsowej Nida z taśmą zbrojącą Nida
9. Taśma uszczelniająca do izolacji akustycznej Nida szerokość 70 mm
10. Samoprzylepna taśma z ołowiem

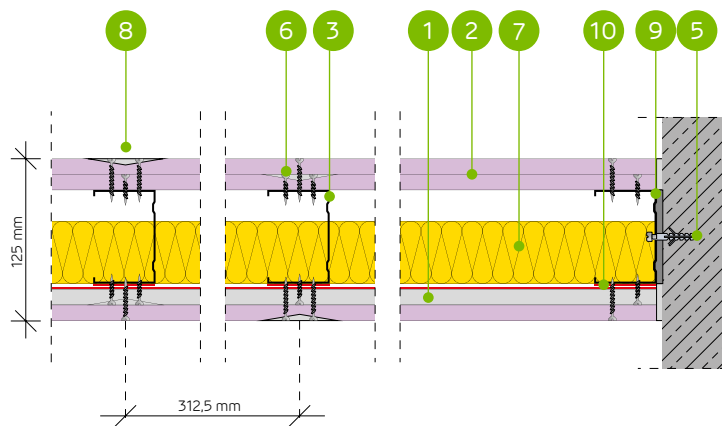

SYSTEM ŚCIAN DZIAŁOWYCH NA POJEDYNCZEJ KONSTRUKCJI NIDA C75 (NIDA RTG)

PARAMETRY TECHNICZNE

Typ ściany Nida Ściana ²⁾	Konstrukcja rusztu	Poszycie płytami gipsowymi	Materiał izolacyjny						Maksymalna wysokość ściany - h ¹⁾	Izolacyjność akustyczna			Ciężar zabudowy [kg]	Klasa odporności ogniowej	Kategoria użytkowania	System specjalny
			Pod względem izolacyjności akustycznej		Pod względem odporności ogniowej		W zakresie odporności ogniowej	R _w [dB]		R _a [dB]	R _a [dB]					
			Grubość [mm]	Gęstość [kg/m ³]	[mm]	Gęstość [kg/m ³]										
125A75/RTG-0,5	C75	Ogień Plus / Ogień Plus + RTG	2x12,5/2x(12,5+0,5)	75	14,5	50	30,0	5500	58	56	50	55,0	(R)EI120	IV	●	
125A75/RTG-1,0	C75	Ogień Plus / Ogień Plus + RTG	2x12,5/2x(12,5+1,0)	75	14,5	50	30,0	5500	58	56	50	67,0	(R)EI120	IV	●	
125A75/RTG-1,5	C75	Ogień Plus / Ogień Plus + RTG	2x12,5/2x(12,5+1,5)	75	14,5	50	30,0	5500	58	56	50	78,0	(R)EI120	IV	●	
125A75/RTG-2,0	C75	Ogień Plus / Ogień Plus + RTG	2x12,5/2x(12,5+2,0)	75	14,5	50	30,0	5500	58	56	50	89,0	(R)EI120	IV	●	
125A75/RTG-2,5	C75	Ogień Plus / Ogień Plus + RTG	2x12,5/2x(12,5+2,5)	75	14,5	50	30,0	5500	58	56	50	101,0	(R)EI120	IV	●	
125A75/RTG-3,0	C75	Ogień Plus / Ogień Plus + RTG	2x12,5/2x(12,5+3,0)	75	14,5	50	30,0	5500	58	56	50	112,0	(R)EI120	IV	●	

¹⁾ Maksymalna wysokość wg opinii technicznej ITB 01060/21/R164NZK – część 1.

²⁾ Europejska Ocena Techniczna ETA 15/0301. W przypadku większych wymagań w zakresie maksymalnych wysokości dopuszcza się zastosowanie zagęszczenia konstrukcji nośnej do 400 mm i 300 mm. Systemy ogniochronnych ścian działowych w technologii Siniat pełnią funkcję przegród ppoż przy obustronnym działaniu ognia. Dopuszcza się prowadzenie przejść instalacyjnych przez ściany działowe w technologii Siniat, które należy uszczelnić / zabezpieczyć materiałami ogniochronnymi, wg zaleceń producenta materiałów ogniochronnych np. firmy PROMAT.

ZUŻYCIE MATERIAŁÓW NA 1 M² ŚCIAN DZIAŁOWYCH W SYSTEMIE NIDA ŚCIANA

Nazwa materiału	J.m.	Typ systemu Nida Ściana					
		125A75/RTG-0,5	125A75/RTG-1,0	125A75/RTG-1,5	125A75/RTG-2,0	125A75/RTG-2,5	125A75/RTG-3,0
		Zużycie materiału na 1 m ²					
Płyta Nida RTG 12,5 mm + 0,5 mm	m ²	1,0	-	-	-	-	-
Płyta Nida RTG 12,5 mm + 1,0 mm	m ²	-	1,0	-	-	-	-
Płyta Nida RTG 12,5 mm + 1,5 mm	m ²	-	-	1,0	-	-	-
Płyta Nida RTG 12,5 mm + 2,0 mm	m ²	-	-	-	1,0	-	-
Płyta Nida RTG 12,5 mm + 2,5 mm	m ²	-	-	-	-	1,0	-
Płyta Nida RTG 12,5 mm + 3,0 mm	m ²	-	-	-	-	-	1,0
Płyta Nida Ogień Plus 12,5 mm	m ²	3,0	3,0	3,0	3,0	3,0	3,0
Profil Nida C75	mb	1,8 (3,6) ⁴⁾	1,8 (3,6) ⁴⁾	1,8 (3,6) ⁴⁾	1,8 (3,6) ⁴⁾	1,8 (3,6) ⁴⁾	1,8 (3,6) ⁴⁾
Profil Nida U75	mb	0,7	0,7	0,7	0,7	0,7	0,7
Element kotwiący ³⁾	szt.	0,9 (1,8) ⁴⁾	0,9 (1,8) ⁴⁾	0,9 (1,8) ⁴⁾	0,9 (1,8) ⁴⁾	0,9 (1,8) ⁴⁾	0,9 (1,8) ⁴⁾
Blachowkręty Nida 3,5x45 mm	szt.	32,0 (64,0) ⁴⁾	32,0 (64,0) ⁴⁾	32,0 (64,0) ⁴⁾	32,0 (64,0) ⁴⁾	32,0 (64,0) ⁴⁾	32,0 (64,0) ⁴⁾
Taśma zbrojąca Nida	mb	2,8	2,8	2,8	2,8	2,8	2,8
Taśma izolacji akustycznej Nida	mb	0,6	0,6	0,6	0,6	0,6	0,6
Taśma z ołowiem Nida RTG (samoprzylepna) ⁵⁾	mb	1,8 (3,6) ⁴⁾	1,8 (3,6) ⁴⁾	1,8 (3,6) ⁴⁾	1,8 (3,6) ⁴⁾	1,8 (3,6) ⁴⁾	1,8 (3,6) ⁴⁾
Gips szpachlowy Nida Start	kg	1,2	1,2	1,2	1,2	1,2	1,2
Gips szpachlowy Nida Finish	kg	0,2	0,2	0,2	0,2	0,2	0,2
Wełna mineralna ⁶⁾	m ²	1,0	1,0	1,0	1,0	1,0	1,0

³⁾ Typ elementu kotwiącego dobrać indywidualnie pod względem typu podłoża oraz całkowitego ciężaru zabudowy.

⁴⁾ Przy rozstawie co 312,5 mm.

⁵⁾ Dobór grubości taśmy ołowianej w zależności od zastosowanego opływanina.

⁶⁾ Zastosowanie wg wymagań. W przypadku zastosowania innego typu materiału izolacyjnego w zakresie grubości i/lub gęstości objętościowej niż wymieniony w specyfikacji technicznej (Nida Systemy Suchej Zabudowy - katalog rozwiązań) wymagany kontakt z odpowiednim Doradcą Technicznym Siniat (szczegółowe mapy regionów dostępne na końcu katalogu). Normy zużycia nie uwzględniają strat materiałowych.



nida Ściana



Klasa odporności ogniowej:
(R)EI120



Maksymalna izolacyjność akustyczna:
59 dB



Maksymalna wysokość zabudowy:
6500 mm



Ciężar 1m² zabudowy:
56,0-113,0 kg



Numer dokumentu związanego:
ETA 15/0301

Deklaracja Właściwości Użytkowych:
DoP/Wall System /0011/15.11.2016

SYSTEMY:
150A100/RTG

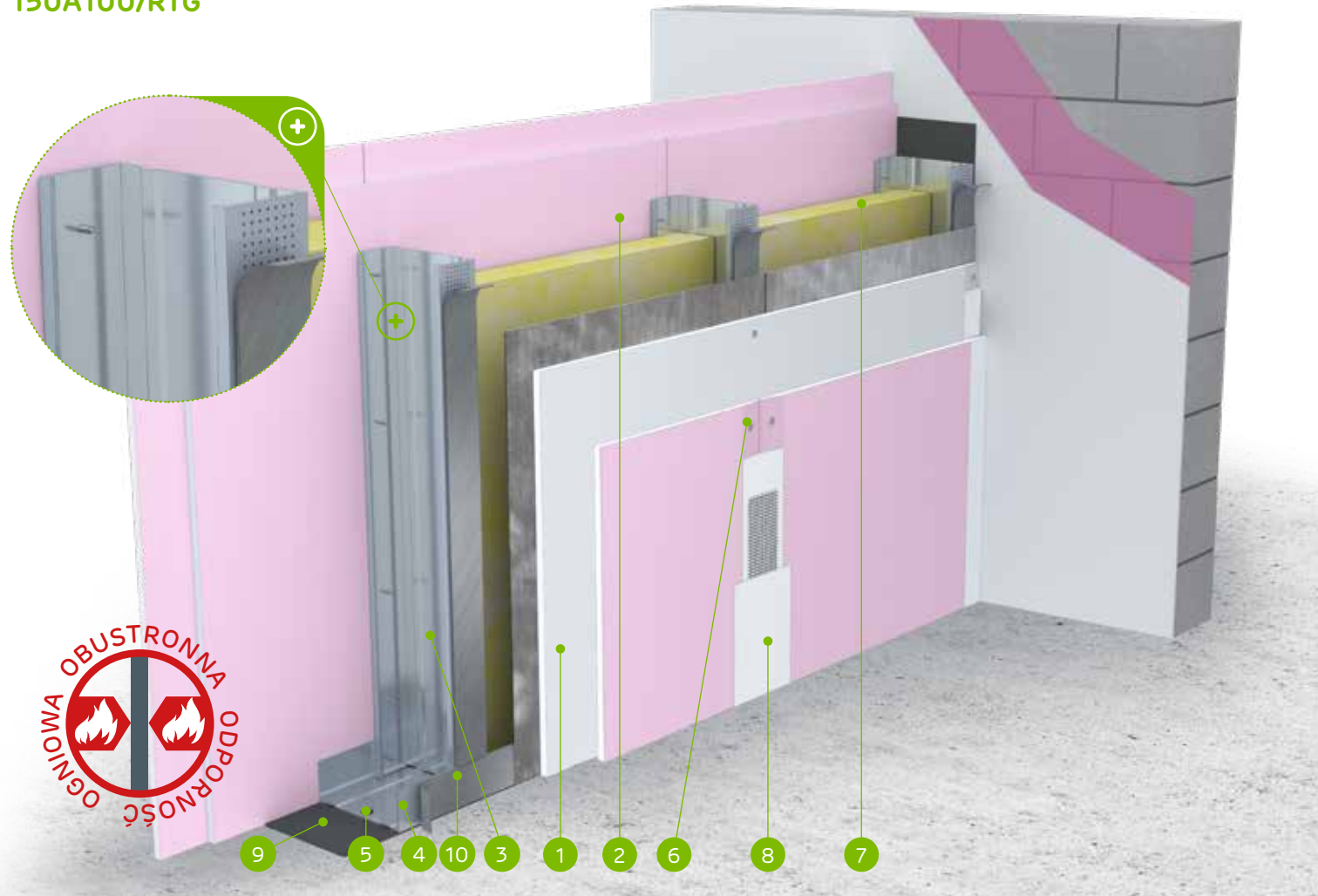

MATERIAŁY:

1. Płyta gipsowo-kartonowa z powłoką ołowianą Nida RTG
2. Płyta gipsowo-kartonowa Nida Ogień Plus
3. Profil Nida C 100
4. Profil Nida U 100
5. Element kotwiący
6. Blachowkręty Nida 3,5 x 45 mm
7. Materiał izolacyjny wełna mineralna
8. Spoina pomiędzy płytami g-k wykonana z masy gipsowej Nida z taśmą zbrojącą Nida
9. Taśma uszczelniająca do izolacji akustycznej Nida szerokość 95 mm
10. Samoprzylepna taśma z ołowiem

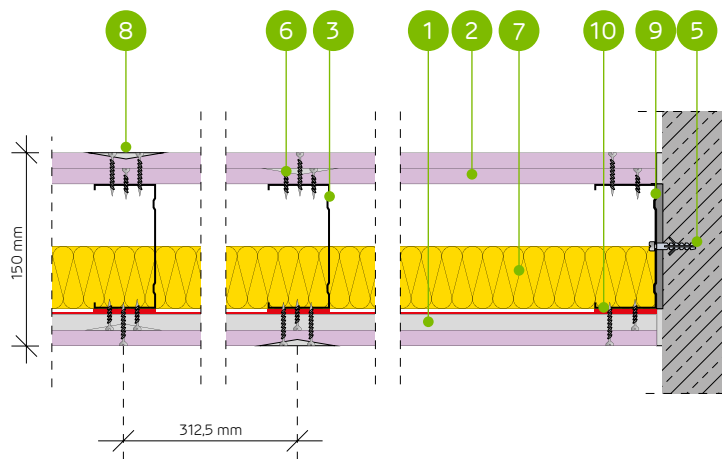

SYSTEM ŚCIAN DZIAŁOWYCH NA POJEDYNCZEJ KONSTRUKCJI NIDA C100 (NIDA RTG)

PARAMETRY TECHNICZNE

Typ ściany Nida Ściana ²⁾	Konstrukcja rusztu	Poszycie płytami gipsowymi	Materiał izolacyjny						Maksymalna wysokość ściany - h ¹⁾	Izolacyjność akustyczna			Ciężar zabudowy [kg]	Klasa odporności ogniowej	Kategoria użytkowania	System specjalny
			Pod względem izolacyjności akustycznej		Pod względem odporności ogniowej		W zakresie odporności ogniowej	R _w [dB]		R _a [dB]	R _a [dB]					
			Grubość [mm]	[mm]	Gęstość [kg/m ³]	[mm]						Gęstość [kg/m ³]				
150A100/RTG-0,5	C100	Ogień Plus / Ogień Plus + RTG	2x12,5/2x(12,5+0,5)	100	14,5	50	30,0	6500	59	57	53	56,0	(R)EI120	IV	●	
150A100/RTG-1,0	C100	Ogień Plus / Ogień Plus + RTG	2x12,5/2x(12,5+1,0)	100	14,5	50	30,0	6500	59	57	53	67,0	(R)EI120	IV	●	
150A100/RTG-1,5	C100	Ogień Plus / Ogień Plus + RTG	2x12,5/2x(12,5+1,5)	100	14,5	50	30,0	6500	59	57	53	78,0	(R)EI120	IV	●	
150A100/RTG-2,0	C100	Ogień Plus / Ogień Plus + RTG	2x12,5/2x(12,5+2,0)	100	14,5	50	30,0	6500	59	57	53	90,0	(R)EI120	IV	●	
150A100/RTG-2,5	C100	Ogień Plus / Ogień Plus + RTG	2x12,5/2x(12,5+2,5)	100	14,5	50	30,0	6500	59	57	53	101,0	(R)EI120	IV	●	
150A100/RTG-3,0	C100	Ogień Plus / Ogień Plus + RTG	2x12,5/2x(12,5+3,0)	100	14,5	50	30,0	6500	59	57	53	113,0	(R)EI120	IV	●	

¹⁾ Maksymalna wysokość wg opinii technicznej ITB 01060/21/R164NZK – część 1.

²⁾ Europejska Ocena Techniczna ETA 15/0301. W przypadku większych wymagań w zakresie maksymalnych wysokości dopuszcza się zastosowanie zagęszczenia konstrukcji nośnej do 400 mm i 300 mm.

Systemy ogniochronnych ścian działowych w technologii Siniat pełnią funkcję przegród ppoż przy obustronnym działaniu ognia. Dopuszcza się prowadzenie przejść instalacyjnych przez ściany działowe w technologii Siniat, które należy uszczelnić / zabezpieczyć materiałami ogniochronnymi, wg zaleceń producenta materiałów ogniochronnych np. firmy PROMAT.

ZUŻYCIE MATERIAŁÓW NA 1 M² ŚCIAN DZIAŁOWYCH W SYSTEMIE NIDA ŚCIANA

Nazwa materiału	J.m.	Typ systemu Nida Ściana					
		150A100/RTG-0,5	150A100/RTG-1,0	150A100/RTG-1,5	150A100/RTG-2,0	150A100/RTG-2,5	150A100/RTG-3,0
		Zużycie materiału na 1 m ²					
Płyta Nida RTG 12,5 mm + 0,5 mm	m ²	1,0	-	-	-	-	-
Płyta Nida RTG 12,5 mm + 1,0 mm	m ²	-	1,0	-	-	-	-
Płyta Nida RTG 12,5 mm + 1,5 mm	m ²	-	-	1,0	-	-	-
Płyta Nida RTG 12,5 mm + 2,0 mm	m ²	-	-	-	1,0	-	-
Płyta Nida RTG 12,5 mm + 2,5 mm	m ²	-	-	-	-	1,0	-
Płyta Nida RTG 12,5 mm + 3,0 mm	m ²	-	-	-	-	-	1,0
Płyta Nida Ogień Plus 12,5 mm	m ²	3,0	3,0	3,0	3,0	3,0	3,0
Profil Nida C100	mb	1,8 (3,6) ⁴⁾	1,8 (3,6) ⁴⁾	1,8 (3,6) ⁴⁾	1,8 (3,6) ⁴⁾	1,8 (3,6) ⁴⁾	1,8 (3,6) ⁴⁾
Profil Nida U100	mb	0,7	0,7	0,7	0,7	0,7	0,7
Element kotwiący ³⁾	szt.	0,9 (1,8) ⁴⁾	0,9 (1,8) ⁴⁾	0,9 (1,8) ⁴⁾	0,9 (1,8) ⁴⁾	0,9 (1,8) ⁴⁾	0,9 (1,8) ⁴⁾
Blachowkręty Nida 3,5x45 mm	szt.	32,0 (64,0) ⁴⁾	32,0 (64,0) ⁴⁾	32,0 (64,0) ⁴⁾	32,0 (64,0) ⁴⁾	32,0 (64,0) ⁴⁾	32,0 (64,0) ⁴⁾
Taśma zbrojąca Nida	mb	2,8	2,8	2,8	2,8	2,8	2,8
Taśma izolacji akustycznej Nida	mb	0,6	0,6	0,6	0,6	0,6	0,6
Taśma z ołowiem Nida RTG (samoprzylepna) ⁵⁾	mb	1,8 (3,6) ⁴⁾	1,8 (3,6) ⁴⁾	1,8 (3,6) ⁴⁾	1,8 (3,6) ⁴⁾	1,8 (3,6) ⁴⁾	1,8 (3,6) ⁴⁾
Gips szpachlowy Nida Start	kg	1,2	1,2	1,2	1,2	1,2	1,2
Gips szpachlowy Nida Finish	kg	0,2	0,2	0,2	0,2	0,2	0,2
Wełna mineralna ⁶⁾	m ²	1,0	1,0	1,0	1,0	1,0	1,0

³⁾ Typ elementu kotwiącego dobiera indywidualnie pod względem typu podłoża oraz całkowitego ciężaru zabudowy.

⁴⁾ Przy rozstawie co 312,5 mm.

⁵⁾ Dobór grubości taśmy ołowianej w zależności od zastosowanego opytowania.

⁶⁾ Zastosowanie wg wymagań. W przypadku zastosowania innego typu materiału izolacyjnego w zakresie grubości i/lub gęstości objętościowej niż wymieniony w specyfikacji technicznej (Nida Systemy Suchej Zabudowy - katalog rozwiązań) wymagany kontakt z odpowiednim Doradcą Technicznym Siniat (szczegółowe mapy regionów dostępne na końcu katalogu). Normy zużycia nie uwzględniają strat materiałowych.



nida Ściana



Klasa odporności ogniowej:
(R)EI120



Maksymalna izolacyjność akustyczna:
58 dB



Maksymalna wysokość zabudowy:
6500 mm



Ciężar 1m² zabudowy:
58,0-61,0 kg



Numer dokumentu związanego:
ETA 15/0301

Deklaracja Właściwości Użytkowych:
DoP/Wall System /0001/15.11.2016

SYSTEMY:
125A50; 150A75; 175A100; 125AA50;
150AA75; 175AA100



10 4 3 5 2 1 6 7 9 8

MATERIAŁY:

1. Płyta gipsowo-kartonowa Nida Ogień Typ F 12,5 mm
2. Profil Nida C50 / C75 / C100
3. Profil Nida U 50 / C 75 / C 100
4. Element kotwiący
5. Blachowkręty Nida 3,5 x 25 mm
6. Blachowkręty Nida 3,5 x 35 mm
7. Blachowkręty Nida 3,5 x 55 mm
8. Materiał izolacyjny wełna mineralna
9. Spoina pomiędzy płytami g-k wykonana z masy gipsowej Nida z taśmą zbrojącą Nida
10. Taśma uszczelniająca do izolacji akustycznej Nida szerokość 50 / 70 / 95 mm

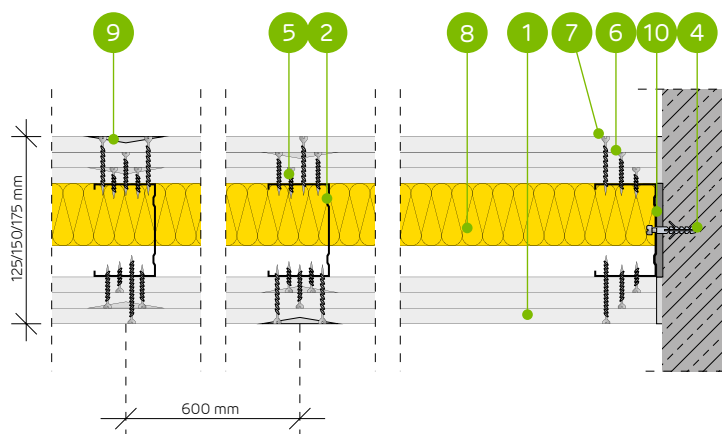

SYSTEM ŚCIAN DZIAŁOWYCH NA POJEDYNCZEJ LUB ZDOJONEJ KONSTRUKCJI NIDA C50, C75, C100

PARAMETRY TECHNICZNE

Typ ściany Nida Ściana ²⁾	Konstrukcja rusztu	Poszycie płytami gipsowymi	Materiał izolacyjny						Maksymalna wysokość ściany - h ¹⁾	Izolacyjność akustyczna			Ciężar zabudowy [kg]	Klasa odporności ogniowej [min]	Kategoria użytkowania	System specjalny
			Pod względem izolacyjności akustycznej		Pod względem odporności ogniowej		W zakresie odporności ogniowej	R _w [dB]		R _a [dB]	R _a [dB]					
	Nida	Nida	Grubość [mm]	[mm]	Gęstość [kg/m ³]	[mm]	Gęstość [kg/m ³]	[mm]	R _w [dB]	R _a [dB]	R _a [dB]					
125A50/OgieńTypF	C50	Ogień Typ F	3x12,5	50	14,5	50	10,0	4500	54	50	43	58,0	(R)EI120	IV	-	
150A75/OgieńTypF	C75	Ogień Typ F	3x12,5	75	14,5	50	10,0	5500	57	54	48	59,0	(R)EI120	IV	-	
175A100/OgieńTypF	C100	Ogień Typ F	3x12,5	100	14,5	50	10,0	6500	58	56	50	59,0	(R)EI120	IV	-	
125AA50/OgieńTypF	2xC50	Ogień Typ F	3x12,5	-	-	50	10,0	5500	-	-	-	60,0	(R)EI120	IV	-	
150AA75/OgieńTypF	2xC75	Ogień Typ F	3x12,5	-	-	50	10,0	6500	-	-	-	60,0	(R)EI120	IV	-	
175AA100/OgieńTypF	2xC100	Ogień Typ F	3x12,5	-	-	50	10,0	6500	-	-	-	61,0	(R)EI120	IV	-	

¹⁾ Maksymalna wysokość wg opinii technicznej ITB 01060/21/R164NZK – część 1.

²⁾ Europejska Ocena Techniczna ETA 15/0301. W przypadku większych wymagań w zakresie maksymalnych wysokości dopuszcza się zastosowanie zagęszczenia konstrukcji nośnej do 400 mm i 300 mm.

Systemy ogniochronnych ścian działowych w technologii Siniat pełnią funkcję przegród ppoż przy obustronnym działaniu ognia. Dopuszcza się prowadzenie przejść instalacyjnych przez ściany działowe w technologii Siniat, które należy uszczelnić / zabezpieczyć materiałami ogniochronnymi, wg zaleceń producenta materiałów ogniochronnych np. firmy PROMAT.

ZUZYCIE MATERIAŁÓW NA 1 M² ŚCIAN DZIAŁOWYCH W SYSTEMIE NIDA ŚCIANA

Nazwa materiału	J.m.	Typ systemu Nida Ściana					
		125A50/ OgieńTypF	150A75/ OgieńTypF	175A100/ OgieńTypF	125AA50/ OgieńTypF	150AA75/ OgieńTypF	175AA100/ OgieńTypF
Zuzycie materiału na 1 m ²							
Płyta Nida Ogień Typ F 12,5 mm	m ²	6,0	6,0	6,0	6,0	6,0	6,0
Profil Nida C50	mb	1,8	-	-	3,6	-	-
Profil Nida C75	mb	-	1,8	-	-	3,6	-
Profil Nida C100	mb	-	-	1,8	-	-	3,6
Profil Nida U50	mb	0,7	-	-	0,7	-	-
Profil Nida U75	mb	-	0,7	-	-	0,7	-
Profil Nida U100	mb	-	-	0,7	-	-	0,7
Element kotwiący ³⁾	szt.	0,9	0,9	0,9	0,9	0,9	0,9
Wkręty samowierzące 4,2x13 mm FLAT HEAD do blachy 1 mm	szt.	-	-	-	6,0	6,0	6,0
Blachowkręty Nida 3,5x25 mm	szt.	8,0	8,0	8,0	8,0	8,0	8,0
Blachowkręty Nida 3,5x35 mm	szt.	8,0	8,0	8,0	8,0	8,0	8,0
Blachowkręty Nida 3,5x55 mm	szt.	24,0	24,0	24,0	24,0	24,0	24,0
Taśma zbrojąca Nida	mb	2,8	2,8	2,8	2,8	2,8	2,8
Taśma izolacji akustycznej Nida	mb	0,6	0,6	0,6	0,6	0,6	0,6
Gips szpachlowy Nida Start	kg	1,8	1,8	1,8	1,8	1,8	1,8
Gips szpachlowy Nida Finish	kg	0,2	0,2	0,2	0,2	0,2	0,2
Wełna mineralna ⁴⁾	m ²	1,0	1,0	1,0	1,0	1,0	1,0

³⁾ Typ elementu kotwiącego dobierać indywidualnie pod względem typu podłoża oraz całkowitego ciężaru zabudowy.

⁴⁾ Zastosowanie wg wymagań. W przypadku zastosowania innego typu materiału izolacyjnego w zakresie grubości i/lub gęstości objętościowej niż wymieniony w specyfikacji technicznej (Nida Systemy Suchej Zabudowy - katalog rozwiązań) wymagany kontakt z odpowiednim Doradcą Technicznym Siniat (szczegółowe mapy regionów dostępne na końcu katalogu). Normy zużycia nie uwzględniają strat materiałowych.

nida Ściana



Klasa odporności ogniowej:
(R)IE180



Maksymalna izolacyjność akustyczna:
58 dB



Maksymalna wysokość zabudowy:
6500 mm



Ciężar 1m² zabudowy:
64,0-67,0 kg



Numer dokumentu związanego:
ETA 15/0301

Deklaracja Właściwości Użytkowych:
DoP/Wall System /0001/15.11.2016

SYSTEMY:
125A50; 150A75; 175A100; 125AA50;
150AA75; 175AA100



MATERIAŁY:

1. Płyta gipsowo-kartonowa Nida Ogień Plus 12,5 mm
2. Profil Nida C50 / C75 / C100
3. Profil Nida U50 / U75 / U100
4. Element kotwiący
5. Blachowkręty Nida 3,5 x 25 mm
6. Blachowkręty Nida 3,5 x 35 mm
7. Blachowkręty Nida 3,5 x 55 mm
8. Materiał izolacyjny wełna mineralna
9. Spoina pomiędzy płytami g-k wykonana z masy gipsowej Nida z taśmą zbrojącą Nida
10. Taśma uszczelniająca do izolacji akustycznej Nida szerokość 50 / 70 / 95 mm

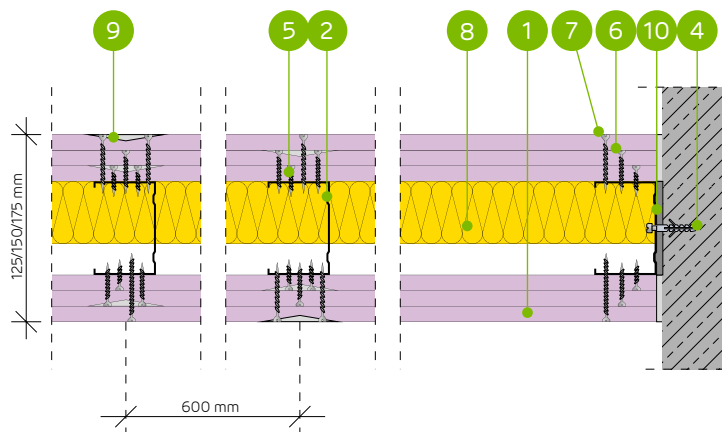

SYSTEM ŚCIAN DZIAŁOWYCH NA POJEDYNCZEJ LUB ZDOJONEJ KONSTRUKCJI NIDA C50, C75, C100

PARAMETRY TECHNICZNE

Typ ściany Nida Ściana ²⁾	Konstrukcja rusztu	Poszycie płytami gipsowymi	Materiał izolacyjny						Maksymalna wysokość ściany - h ¹⁾	Izolacyjność akustyczna			Ciężar zabudowy [kg]	Klasa odporności ogniowej	Kategoria użytkowania	System specjalny
			Pod względem izolacyjności akustycznej		Pod względem odporności ogniowej		W zakresie odporności ogniowej	R _w [dB]		R _a [dB]	R _a [dB]					
			Grubość [mm]	Gęstość [kg/m ³]	[mm]	Gęstość [kg/m ³]										
125A50/Ogień+	C50	Ogień Plus	3x12,5	50	14,5	50	50,0	4500	54	50	43	64,0	(R)E1180	IV	-	
150A75/Ogień+	C75	Ogień Plus	3x12,5	75	14,5	50	50,0	5500	57	54	48	65,0	(R)E1180	IV	-	
175A100/Ogień+	C100	Ogień Plus	3x12,5	100	14,5	50	50,0	6500	58	56	50	65,0	(R)E1180	IV	-	
125AA50/Ogień+	2xC50	Ogień Plus	3x12,5	-	-	50	50,0	5500	-	-	-	66,0	(R)E1180	IV	-	
150AA75/Ogień+	2xC75	Ogień Plus	3x12,5	-	-	50	50,0	6500	-	-	-	66,0	(R)E1180	IV	-	
175AA100/Ogień+	2xC100	Ogień Plus	3x12,5	-	-	50	50,0	6500	-	-	-	67,0	(R)E1180	IV	-	

¹⁾ Maksymalna wysokość wg opinii technicznej ITB 01060/21/R164NZK – część 1.

²⁾ Europejska Ocena Techniczna ETA 15/0301. W przypadku większych wymagań w zakresie maksymalnych wysokości dopuszcza się zastosowanie zagęszczenia konstrukcji nośnej do 400 mm i 300 mm.

Systemy ogniochronnych ścian działowych w technologii Siniat pełnią funkcję przegród ppoż przy obustronnym działaniu ognia. Dopuszcza się prowadzenie przejść instalacyjnych przez ściany działowe w technologii Siniat, które należy uszczelnić / zabezpieczyć materiałami ogniochronnymi, wg zaleceń producenta materiałów ogniochronnych np. firmy PROMAT.

ZUŻYCIE MATERIAŁÓW NA 1 M² ŚCIAN DZIAŁOWYCH W SYSTEMIE NIDA ŚCIANA

Nazwa materiału	J.m.	Typ systemu Nida Ściana					
		125A50/Ogień+	150A75/Ogień+	175A100/Ogień+	125AA50/Ogień+	150AA75/Ogień+	175AA100/Ogień+
		Zużycie materiału na 1 m ²					
Płyta Nida Ogień Plus 12,5 mm	m ²	6,0	6,0	6,0	6,0	6,0	6,0
Profil Nida C50	mb	1,8	-	-	3,6	-	-
Profil Nida C75	mb	-	1,8	-	-	3,6	-
Profil Nida C100	mb	-	-	1,8	-	-	3,6
Profil Nida U50	mb	0,7	-	-	0,7	-	-
Profil Nida U75	mb	-	0,7	-	-	0,7	-
Profil Nida U100	mb	-	-	0,7	-	-	0,7
Element kotwiący ³⁾	szt.	0,9	0,9	0,9	0,9	0,9	0,9
Wkręty samowierzące 4,2x13 mm FLAT HEAD do blachy 1 mm	szt.	-	-	-	6,0	6,0	6,0
Blachowkręty Nida 3,5x25 mm	szt.	8,0	8,0	8,0	8,0	8,0	8,0
Blachowkręty Nida 3,5x35 mm	szt.	8,0	8,0	8,0	8,0	8,0	8,0
Blachowkręty Nida 3,5x55 mm	szt.	24,0	24,0	24,0	24,0	24,0	24,0
Taśma zbrojąca Nida	mb	2,8	2,8	2,8	2,8	2,8	2,8
Taśma izolacji akustycznej Nida	mb	0,6	0,6	0,6	0,6	0,6	0,6
Gips szpachlowy Nida Start	kg	1,8	1,8	1,8	1,8	1,8	1,8
Gips szpachlowy Nida Finish	kg	0,2	0,2	0,2	0,2	0,2	0,2
Wełna mineralna ⁴⁾	m ²	1,0	1,0	1,0	1,0	1,0	1,0

³⁾ Typ elementu kotwiącego dobrać indywidualnie pod względem typu podłoża oraz całkowitego ciężaru zabudowy.

⁴⁾ Zastosowanie wg wymagań. W przypadku zastosowania innego typu materiału izolacyjnego w zakresie grubości i/lub gęstości objętościowej niż wymieniony w specyfikacji technicznej (Nida Systemy Suchej Zabudowy - katalog rozwiązań) wymagany kontakt z odpowiednim Doradcą Technicznym Siniat (szczegółowe mapy regionów dostępne na końcu katalogu). Normy zużycia nie uwzględniają strat materiałowych.

nida Ściana



Klasa odporności ogniowej:
nie dotyczy



Maksymalna izolacyjność akustyczna:
nie dotyczy



Maksymalna wysokość zabudowy:
7750 mm



Ciężar 1m² zabudowy:
14,0-17,0 kg



Numer dokumentu związanego:
ETA 15/0301

Deklaracja Właściwości Użytkowych:
DoP/Wall System /0001/15.11.2016

SYSTEMY:

75A50/LS; 100A75/LS; 125A100/LS; 75AA50/LS; 100AA75/LS; 125AA100/LS

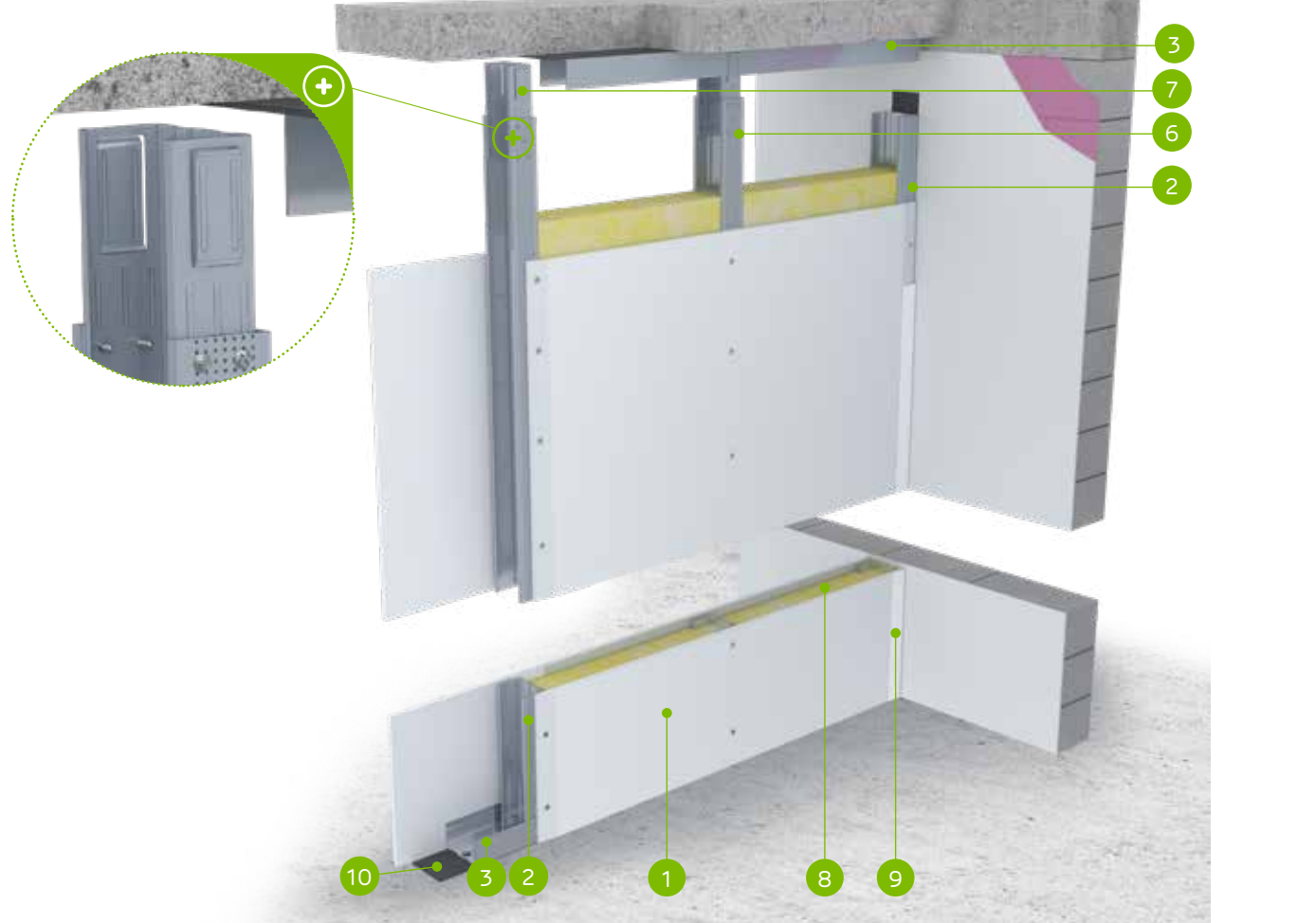

MATERIAŁY:

1. Płyta gipsowo-kartonowa Nida
2. Profil Nida C50 / C75 / C100
3. Profil Nida U50 / U75 / U100
4. Element kotwiący
5. Blachowkręty Nida 3,5 x 25 mm
6. Wkręty samowierzące 4,2x13 mm FLAT HEAD do blachy 1 mm
7. Łącznik stabilizacyjny Nida LS 50 / LS 75 / LS 100
8. Materiał izolacyjny wełna mineralna
9. Spoina pomiędzy płytami g-k wykonana z masy gipsowej Nida z taśmą zbrojącą Nida
10. Taśma uszczelniająca do izolacji akustycznej Nida, szerokość 50 / 70 / 95 mm

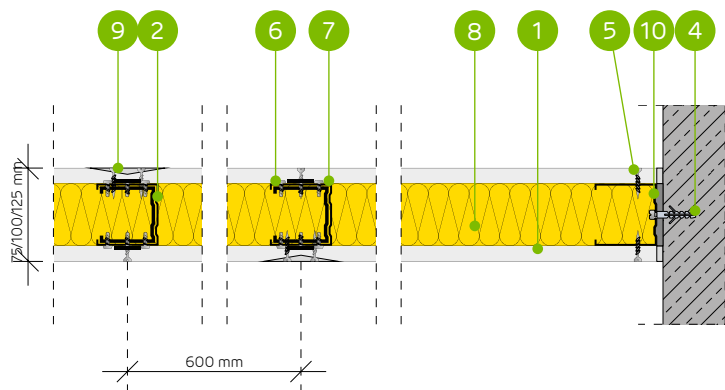

SYSTEM ŚCIAN DZIAŁOWYCH Z NIEPEŁNYM OPŁYTOWANIEM NA POJEDYNCZEJ LUB ZDWOJONEJ KONSTRUKCJI NIDA C50, C75, C100 (NIDA LS)

PARAMETRY TECHNICZNE

Typ ściany Nida Ściana ²⁾	Konstrukcja rusztu	Poszycie płytami gipsowymi	Materiał izolacyjny				Maksymalna wysokość ściany - h ¹⁾	Izolacyjność akustyczna			Ciężar zabudowy [kg]	Klasa odporności ogniowej [min]	Kategoria użytkowania	System specjalny	
			Pod względem izolacyjności akustycznej		Pod względem odporności ogniowej			W zakresie odporności ogniowej	R _w [dB]	R _a [dB]					R _a [dB]
	Nida	Nida	Grubość [mm]	Gęstość [kg/m ³]	[mm]	Gęstość [kg/m ³]	[mm]	R _w [dB]	R _a [dB]	R _a [dB]			Klasa ETAG 003		
75A50/LS/Expert	C50	Expert	12,5	50	10,0	-	-	3250	-	-	-	14,0	-	III	-
100A75/LS/Expert	C75	Expert	12,5	75	10,0	-	-	4500	-	-	-	14,0	-	III	-
125A100/LS/Expert	C100	Expert	12,5	100	10,0	-	-	5000	-	-	-	15,0	-	IV	-
75AA50/LS/Expert	2xC50	Expert	12,5	50	10,0	-	-	4250	-	-	-	16,0	-	III	-
100AA75/LS/Expert	2xC75	Expert	12,5	75	10,0	-	-	6750	-	-	-	16,0	-	IV	-
125AA100/LS/Expert	2xC100	Expert	12,5	100	10,0	-	-	7750	-	-	-	17,0	-	IV	-

¹⁾ Maksymalna wysokość wg opinii technicznej ITB 01060/21/R164NZK – część 1; ITB 1060/12/R42NK.
²⁾ Europejska Ocena Techniczna ETA 15/0301.

ZUŻYCIE MATERIAŁÓW NA 1 M² ŚCIAN DZIAŁOWYCH W SYSTEMIE NIDA ŚCIANA

Nazwa materiału	J.m.	Typ systemu Nida Ściana					
		75A50/LS/Expert	100A75/LS/Expert	125A100/LS/Expert	75AA50/LS/Expert	100AA75/LS/Expert	125AA100/LS/Expert
Zużycie materiału na 1 m ²							
Płyta Nida Expert 12,5 mm	m ²	1,5	1,5	1,5	1,5	1,5	1,5
Profil Nida C50	mb	1,8	-	-	3,6	-	-
Profil Nida C75	mb	-	1,8	-	-	3,6	-
Profil Nida C100	mb	-	-	1,8	-	-	3,6
Profil Nida U50	mb	0,7	-	-	0,7	-	-
Profil Nida U75	mb	-	0,7	-	-	0,7	-
Profil Nida U100	mb	-	-	0,7	-	-	0,7
Łącznik stabilizacyjny Nida LS50	szt.	0,4	-	-	0,8	-	-
Łącznik stabilizacyjny Nida LS75	szt.	-	0,4	-	-	0,8	-
Łącznik stabilizacyjny Nida LS100	szt.	-	-	0,4	-	-	0,8
Element kotwiący ³⁾	szt.	0,9	0,9	0,9	0,9	0,9	0,9
Wkręty samowierzące 4,2x13 mm FLAT HEAD do blachy 1 mm	szt.	5,0	5,0	5,0	10,0	10,0	10,0
Blachowkręty Nida 3,5x25 mm	szt.	18,0	18,0	18,0	18,0	18,0	18,0
Taśma zbrojąca Nida	mb	2,1	2,1	2,1	2,1	2,1	2,1
Taśma izolacji akustycznej Nida	mb	0,6	0,6	0,6	0,6	0,6	0,6
Gips szpachlowy Nida Start	kg	0,45	0,45	0,45	0,45	0,45	0,45
Gips szpachlowy Nida Finish	kg	0,15	0,15	0,15	0,15	0,15	0,15
Wełna mineralna ⁴⁾	m ²	0,75 (1,0) ⁵⁾	0,75 (1,0) ⁵⁾	0,75 (1,0) ⁵⁾	0,75 (1,0) ⁵⁾	0,75 (1,0) ⁵⁾	0,75 (1,0) ⁵⁾

³⁾ Typ elementu kotwiącego dobiera indywidualnie pod względem typu podłoża oraz całkowitego ciężaru zabudowy.
⁴⁾ Zastosowanie wg wymagań. W przypadku zastosowania innego typu materiału izolacyjnego w zakresie grubości i/lub gęstości objętościowej niż wymieniony w specyfikacji technicznej (Nida Systemy Suchoj Zabudowy - katalog rozwiązań) wymagany kontakt z odpowiednim Doradcą Technicznym Siniat (szczegółowe mapy regionów dostępne na końcu katalogu).
⁵⁾ Opcjonalnie stosować izolację na całej powierzchni ściany. Normy zużycia nie uwzględniają strat materiałowych.



nida Ściana



Klasa odporności ogniowej:
nie dotyczy



Maksymalna izolacyjność akustyczna:
nie dotyczy



Maksymalna wysokość zabudowy:
9000 mm



Ciężar 1m² zabudowy:
27,0-29,0 kg



Numer dokumentu związanego:
ETA 15/0301

Deklaracja Właściwości Użytkowych:
DoP/Wall System /0001/15.11.2016

SYSTEMY:
**100A50/LS; 125A75/LS; 150A100/LS; 100AA50/LS;
125AA75/LS; 150AA100/LS**



MATERIAŁY:

1. Płyta gipsowo-kartonowa Nida
2. Profil Nida C50 / C75 / C100
3. Profil Nida U50 / U75 / U100
4. Element kotwiący
5. Blachowkręty Nida 3,5 x 25 mm
6. Blachowkręty Nida 3,5 x 35 mm
7. Wkręty samowierzące 4,2x13 mm FLAT HEAD do blachy 1 mm
8. Łącznik stabilizacyjny Nida LS 50 / LS 75 / LS 100
9. Materiał izolacyjny wełna mineralna
10. Spoina pomiędzy płytami g-k wykonana z masy gipsowej Nida z taśmą zbrojącą Nida
11. Taśma uszczelniająca do izolacji akustycznej Nida, szerokość 50 / 70 / 95 mm

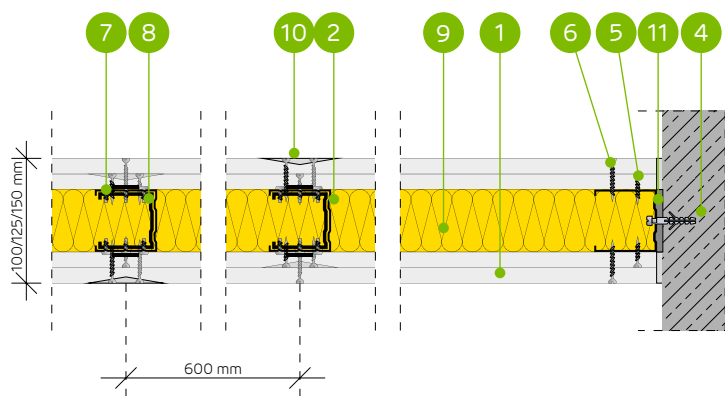

SYSTEM ŚCIAN DZIAŁOWYCH Z NIEPEŁNYM OPŁYTOWANIEM NA POJEDYNCZEJ LUB ZDWOJONEJ KONSTRUKCJI NIDA C50, C75, C100 (NIDA LS)

PARAMETRY TECHNICZNE

Typ ściany Nida Ściana ²⁾	Konstrukcja rusztu	Poszycie płytami gipsowymi	Materiał izolacyjny						Maksymalna wysokość ściany - h ¹⁾	Izolacyjność akustyczna			Ciężar zabudowy [kg]	Klasa odporności ogniowej [min]	Kategoria użytkowania	System specjalny
			Pod względem izolacyjności akustycznej		Pod względem odporności ogniowej		W zakresie odporności ogniowej	R _w [dB]		R ₁₀ [dB]	R ₁₀ [dB]	Klasa ETAG 003				
	Nida	Nida	Grubość [mm]	[mm]	Gęstość [kg/m ³]	[mm]	Gęstość [kg/m ³]	[mm]								
100A50/LS/Expert	C50	Expert	2x12,5	50	10,0	-	-	4500	-	-	-	27,0	-	III/IV	-	-
125A75/LS/Expert	C75	Expert	2x12,5	75	10,0	-	-	5500	-	-	-	27,0	-	IV	-	-
150A100/LS/Expert	C100	Expert	2x12,5	100	10,0	-	-	6500	-	-	-	27,0	-	IV	-	-
100AA50/LS/Expert	2xC50	Expert	2x12,5	50	10,0	-	-	5500	-	-	-	28,0	-	IV	-	-
125AA75/LS/Expert	2xC75	Expert	2x12,5	75	10,0	-	-	7500	-	-	-	29,0	-	IV	-	-
150AA100/LS/Expert	2xC100	Expert	2x12,5	100	10,0	-	-	9000	-	-	-	29,0	-	IV	-	-

¹⁾ Maksymalna wysokość wg opinii technicznej ITB 01060/21/R164NZK – część 1; ITB 1060/12/R42NK.

²⁾ Europejska Ocena Techniczna ETA 15/0301.

ZUŻYCIE MATERIAŁÓW NA 1 M² ŚCIAN DZIAŁOWYCH W SYSTEMIE NIDA ŚCIANA

Nazwa materiału	J.m.	Typ systemu Nida Ściana					
		100A50/LS/Expert	125A75/LS/Expert	150A100/LS/Expert	100AA50/LS/Expert	125AA75/LS/Expert	150AA100/LS/Expert
Zużycie materiału na 1 m ²							
Płyta Nida Expert 12,5 mm	m ²	3,0	3,0	3,0	3,0	3,0	3,0
Profil Nida C50	mb	1,8	-	-	3,6	-	-
Profil Nida C75	mb	-	1,8	-	-	3,6	-
Profil Nida C100	mb	-	-	1,8	-	-	3,6
Profil Nida U50	mb	0,7	-	-	0,7	-	-
Profil Nida U75	mb	-	0,7	-	-	0,7	-
Profil Nida U100	mb	-	-	0,7	-	-	0,7
Łącznik stabilizacyjny Nida LS50	szt.	0,4	-	-	0,8	-	-
Łącznik stabilizacyjny Nida LS75	szt.	-	0,4	-	-	0,8	-
Łącznik stabilizacyjny Nida LS100	szt.	-	-	0,4	-	-	0,8
Element kotwiący ³⁾	szt.	0,9	0,9	0,9	0,9	0,9	0,9
Wkręty samowierzące 4,2x13 mm FLAT HEAD do blachy 1 mm	szt.	4,0	4,0	4,0	10,0	10,0	10,0
Blachowkręty Nida 3,5x25 mm	szt.	6,0	6,0	6,0	6,0	6,0	6,0
Blachowkręty Nida 3,5x35 mm	szt.	18,0	18,0	18,0	18,0	18,0	18,0
Taśma zbrojąca Nida	mb	2,1	2,1	2,1	2,1	2,1	2,1
Taśma izolacji akustycznej Nida	mb	0,6	0,6	0,6	0,6	0,6	0,6
Gips szpachlowy Nida Start	kg	0,9	0,9	0,9	0,9	0,9	0,9
Gips szpachlowy Nida Finish	kg	0,15	0,15	0,15	0,15	0,15	0,15
Wełna mineralna ⁴⁾	m ²	0,75 (1,0) ⁵⁾	0,75 (1,0) ⁵⁾	0,75 (1,0) ⁵⁾	0,75 (1,0) ⁵⁾	0,75 (1,0) ⁵⁾	0,75 (1,0) ⁵⁾

³⁾ Typ elementu kotwiącego dobiera indywidualnie pod względem typu podłoża oraz całkowitego ciężaru zabudowy.

⁴⁾ Zastosowanie wg wymagań. W przypadku zastosowania innego typu materiału izolacyjnego w zakresie grubości i/lub gęstości objętościowej niż wymieniony w specyfikacji technicznej (Nida Systemy Suchej Zabudowy - katalog rozwiązań) wymagany kontakt z odpowiednim Doradcą Technicznym Siniat (szczegółowe mapy regionów dostępne na końcu katalogu).

⁵⁾ Opcjonalnie stosować izolację na całej powierzchni ściany. Normy zużycia nie uwzględniają strat materiałowych.



nida Ściana



Klasa odporności ogniowej:
(R)EI90



Maksymalna izolacyjność akustyczna:
63 dB



Maksymalna wysokość zabudowy:
4500 mm



Ciężar 1m² zabudowy:
45,0 kg



Numer dokumentu związanego:
ETA 15/0301

Deklaracja Właściwości Użytkowych:
DoP/Wall System /0001/15.11.2016

SYSTEMY:
100A50; 125A75; 150A100



MATERIAŁY:

1. Płyta gipsowo-kartonowa Nida Expert + płyta gipsowo-wiórowa z włóknami Nida Twarda
2. Profil Nida C50 / C75 / C100
3. Profil Nida U50 / U75 / U100
4. Element kotwiący
5. Blachowkręty Nida 3,5 x 25 mm
6. Wkręty FixDens 4,2x42 mm
7. Materiał izolacyjny wełna mineralna
8. Spoina pomiędzy płytami g-k wykonana z masy gipsowej Nida z taśmą zbrojącą Nida
9. Taśma uszczelniająca do izolacji akustycznej Nida szerokość 50 / 70 / 95 mm

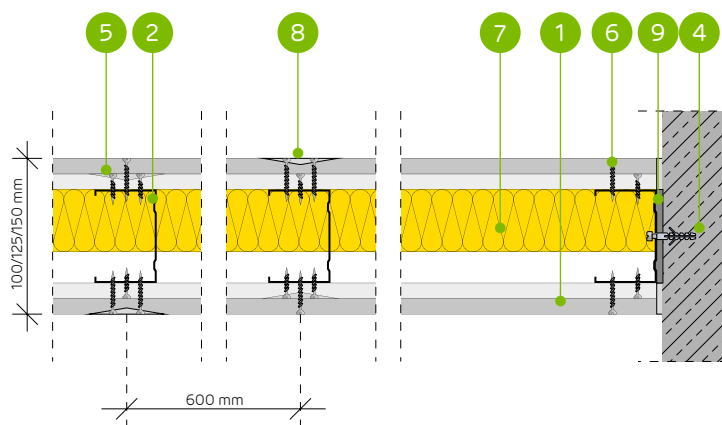

SYSTEM ŚCIAN DZIAŁOWYCH AKUSTYCZNYCH NA POJEDYNCZEJ KONSTRUKCJI NIDA C50, C75, C100 (ŚCIANY HYBRYDOWE - EXPERT/TWARDA)

PARAMETRY TECHNICZNE

Typ ściany Nida Ściana ²⁾	Konstrukcja rusztu	Poszycie płytami gipsowymi	Materiał izolacyjny						Maksymalna wysokość ściany - h ¹⁾	Izolacyjność akustyczna			Ciężar zabudowy [kg]	Klasa odporności ogniowej	Kategoria użytkowania	System specjalny
			Pod względem izolacyjności akustycznej		Pod względem odporności ogniowej		W zakresie odporności ogniowej	R _w [dB]		R _a [dB]	R _w [dB]					
			Grubość [mm]	Gęstość [kg/m ³]	[mm]	Gęstość [kg/m ³]										
100A50/Expert+Twarda	C50	Expert+Twarda	12,5+12,5	50	14,5	-	-	4500	58	55	49	45,0	(R)EI90	III/IV	●	
100A50/Woda+Twarda	C50	Woda+Twarda	12,5+12,5	50	14,5	-	-	4500	58	55	49	45,0	(R)EI90	III/IV	●	
125A75/Expert+Twarda	C75	Expert+Twarda	12,5+12,5	75	14,5	-	-	5500	58	55	49	45,0	(R)EI90	IV	●	
125A75/Woda+Twarda	C75	Woda+Twarda	12,5+12,5	75	14,5	-	-	5500	58	55	49	45,0	(R)EI90	IV	●	
150A100/Expert+Twarda	C100	Expert+Twarda	12,5+12,5	100	14,5	-	-	6500	63	62	58	45,0	(R)EI90	IV	●	
150A100/Woda+Twarda	C100	Woda+Twarda	12,5+12,5	100	14,5	-	-	6500	63	62	58	45,0	(R)EI90	IV	●	

¹⁾ Maksymalna wysokość wg opinii technicznej ITB 01060/21/R164NZK – część 1.

²⁾ Europejska Ocena Techniczna ETA 15/0301. W przypadku większych wymagań w zakresie maksymalnych wysokości dopuszcza się zastosowanie zagęszczenia konstrukcji nośnej do 400 mm i 300 mm.

Systemy ogniochronnych ścian działowych w technologii Siniat pełnią funkcję przegród ppoż przy obustronnym działaniu ognia. Dopuszcza się prowadzenie przejść instalacyjnych przez ściany działowe w technologii Siniat, które należy uszczelnić / zabezpieczyć materiałami ogniochronnymi, wg zaleceń producenta materiałów ogniochronnych np. firmy PROMAT.

ZUŻYCIE MATERIAŁÓW NA 1 M² ŚCIAN DZIAŁOWYCH W SYSTEMIE NIDA ŚCIANA

Nazwa materiału	J.m.	Typ systemu Nida Ściana					
		100A50/Expert+Twarda	100A50/Woda+Twarda	125A75/Expert+Twarda	125A75/Woda+Twarda	150A100/Expert+Twarda	150A100/Woda+Twarda
		Zużycie materiału na 1 m ²					
Płyta Nida Expert 12,5 mm	m ²	2,0	-	2,0	-	2,0	-
Płyta Nida Woda 12,5 mm	m ²	-	2,0	-	2,0	-	2,0
Płyta Nida Twarda 12,5 mm	m ²	2,0	2,0	2,0	2,0	2,0	2,0
Profil Nida C50	mb	1,8	1,8	-	-	-	-
Profil Nida C75	mb	-	-	1,8	1,8	-	-
Profil Nida C100	mb	-	-	-	-	1,8	1,8
Profil Nida U50	mb	0,7	0,7	-	-	-	-
Profil Nida U75	mb	-	-	0,7	0,7	-	-
Profil Nida U100	mb	-	-	-	-	0,7	0,7
Element kotwiący ³⁾	szt.	0,9	0,9	0,9	0,9	0,9	0,9
Blachowkręty Nida 3,5x25 mm	szt.	8,0	8,0	8,0	8,0	8,0	8,0
Wkręty FixDens 4,2x42 mm	szt.	24,0	24,0	24,0	24,0	24,0	24,0
Taśma zbrojąca Nida	mb	2,8	2,8	2,8	2,8	2,8	2,8
Taśma izolacji akustycznej Nida	mb	0,6	0,6	0,6	0,6	0,6	0,6
Gips szpachlowy Nida Start	kg	0,6	0,6	0,6	0,6	0,6	0,6
Gotowa masa szpachlowa Hydromix ⁴⁾	kg	0,6	0,6	0,6	0,6	0,6	0,6
Gips szpachlowy Nida Finish	kg	0,2	0,2	0,2	0,2	0,2	0,2
Wełna mineralna ⁵⁾	m ²	1,0	1,0	1,0	1,0	1,0	1,0

³⁾ Typ elementu kotwiącego dobiera indywidualnie pod względem typu podłoża oraz całkowitego ciężaru zabudowy.

⁴⁾ W przypadku płyt gipsowo-wiórowych z włóknami Nida Twarda alternatywnie stosować gips szpachlowy Nida Max.

⁵⁾ Zastosowanie wg wymagań. W przypadku zastosowania innego typu materiału izolacyjnego w zakresie grubości i/lub gęstości objętościowej niż wymieniony w specyfikacji technicznej (Nida Systemy Suchej Zabudowy - katalog rozwiązań) wymagany kontakt z odpowiednim Doradcą Technicznym Siniat (szczegółowe mapy regionów dostępne na końcu katalogu). Normy zużycia nie uwzględniają strat materiałowych.



nida Ściana

Klasa odporności ogniowej:
(R)EI60
(R)EI90

Maksymalna izolacyjność akustyczna:
62 dB

Maksymalna wysokość zabudowy:
6500 mm

Ciężar 1m² zabudowy:
45,0 kg

Numer dokumentu związanego:
ETA 15/0301

Deklaracja Właściwości Użytkowych:
DoP/Wall System /0001/15.11.2016

SYSTEMY:
100A50; 125A75; 150A100



MATERIAŁY:

1. Płyta gipsowo-kartonowa Nida Expert + Nida Cicha
2. Profil Nida C50 / C75 / C100
3. Profil Nida U50 / U75 / U100
4. Element kotwiący
5. Blachowkręty Nida 3,5 x 25 mm
6. Wkręty FixDens 4,2x42 mm
7. Materiał izolacyjny wełna mineralna
8. Spoina pomiędzy płytami g-k wykonana z masy gipsowej Nida z taśmą zbrojącą Nida
9. Taśma uszczelniająca do izolacji akustycznej Nida szerokość 50 / 70 / 95 mm

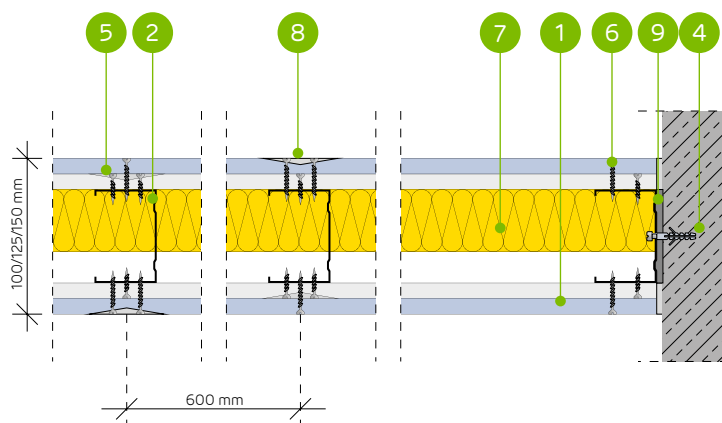

SYSTEM ŚCIAN DZIAŁOWYCH AKUSTYCZNYCH NA POJEDYNCZEJ KONSTRUKCJI NIDA C50, C75, C100 (ŚCIANY HYBRYDOWE - EXPERT/CICHA)

PARAMETRY TECHNICZNE

Typ ściany Nida Ściana ²⁾	Konstrukcja rusztu	Poszycie płytami gipsowymi	Materiał izolacyjny						Maksymalna wysokość ściany - h ¹⁾	Izolacyjność akustyczna			Ciężar zabudowy [kg]	Klasa odporności ogniowej	Kategoria użytkowania	System specjalny
			Pod względem izolacyjności akustycznej		Pod względem odporności ogniowej		W zakresie odporności ogniowej	R _w [dB]		R _a [dB]	R _a [dB]					
			Grubość [mm]	Gęstość [kg/m ³]	[mm]	Gęstość [kg/m ³]										
100A50/Expert+Cicha typ A	C50	Expert+Cicha typ A	12,5+12,5	50	38,0	-	-	4500	56	52	45	45,0	(R)EI60	III/IV	●	
100A50/Woda+Cicha typ A	C50	Woda+Cicha typ A	12,5+12,5	50	38,0	-	-	4500	56	52	45	45,0	(R)EI60	III/IV	●	
125A75/Expert+Cicha typ A	C75	Expert+Cicha typ A	12,5+12,5	75	15,0	-	-	5500	62	60	54	45,0	(R)EI60	IV	●	
125A75/Woda+Cicha typ A	C75	Woda+Cicha typ A	12,5+12,5	75	15,0	-	-	5500	62	60	54	45,0	(R)EI60	IV	●	
150A100/Expert+Cicha typ A	C100	Expert+Cicha typ A	12,5+12,5	75	15,0	-	-	6500	62	60	54	45,0	(R)EI60	IV	●	
150A100/Woda+Cicha typ A	C100	Woda+Cicha typ A	12,5+12,5	75	15,0	-	-	6500	62	60	54	45,0	(R)EI60	IV	●	
100A50/Expert+Cicha	C50	Expert+Cicha ³⁾	12,5+12,5	50	38,0	-	-	4500	56	52	45	45,0	(R)EI90	III/IV	●	
100A50/Woda+Cicha	C50	Woda+Cicha ³⁾	12,5+12,5	50	38,0	-	-	4500	56	52	45	45,0	(R)EI90	III/IV	●	
125A75/Expert+Cicha	C75	Expert+Cicha ³⁾	12,5+12,5	75	15,0	-	-	5500	62	60	54	45,0	(R)EI90	IV	●	
125A75/Woda+Cicha	C75	Woda+Cicha ³⁾	12,5+12,5	75	15,0	-	-	5500	62	60	54	45,0	(R)EI90	IV	●	
150A100/Expert+Cicha	C100	Expert+Cicha ³⁾	12,5+12,5	75	15,0	-	-	6500	62	60	54	45,0	(R)EI90	IV	●	
150A100/Woda+Cicha	C100	Woda+Cicha ³⁾	12,5+12,5	75	15,0	-	-	6500	62	60	54	45,0	(R)EI90	IV	●	

¹⁾ Maksymalna wysokość wg opinii technicznej ITB 01060/21/R164NZK – część 1.

²⁾ Europejska Ocena Techniczna ETA 15/0301. W przypadku większych wymagań w zakresie maksymalnych wysokości dopuszcza się zastosowanie zagęszczenia konstrukcji nośnej do 400 mm i 300 mm.

³⁾ Alternatywnie stosować płyty Nida Ciężka typ DFH11R.

Systemy ogniochronnych ścian działowych w technologii Siniat pełnią funkcję przegród ppoż przy obustronnym działaniu ognia. Dopuszcza się prowadzenie przejść instalacyjnych przez ściany działowe w technologii Siniat, które należy uszczelnić / zabezpieczyć materiałami ogniochronnymi, wg zaleceń producenta materiałów ogniochronnych np. firmy PROMAT.

ZUŻYCIE MATERIAŁÓW NA 1 M² ŚCIAN DZIAŁOWYCH W SYSTEMIE NIDA ŚCIANA

Nazwa materiału	J.m.	Typ systemu Nida Ściana											
		100A50/Expert+Cicha typ A	100A50/Woda+Cicha typ A	125A75/Expert+Cicha typ A	125A75/Woda+Cicha typ A	150A100/Expert+Cicha typ A	150A100/Woda+Cicha typ A	100A50/Expert+Cicha	100A50/Woda+Cicha	125A75/Expert+Cicha	125A75/Woda+Cicha	150A100/Expert+Cicha	150A100/Woda+Cicha
Zużycie materiału na 1 m ²													
Płyta Nida Expert 12,5 mm	m ²	2,0	-	2,0	-	2,0	-	2,0	-	2,0	-	2,0	-
Płyta Nida Woda 12,5 mm	m ²	-	2,0	-	2,0	-	2,0	-	2,0	-	2,0	-	2,0
Płyta Nida Cicha typ A 12,5 mm	m ²	2,0	2,0	2,0	2,0	2,0	2,0	-	-	-	-	-	-
Płyta Nida Cicha typ DFH11R 12,5 mm	m ²	-	-	-	-	-	-	2,0	2,0	2,0	2,0	2,0	2,0
Profil Nida C50	mb	1,8	1,8	-	-	-	-	1,8	1,8	-	-	-	-
Profil Nida C75	mb	-	-	1,8	1,8	-	-	-	-	1,8	1,8	-	-
Profil Nida C100	mb	-	-	-	-	1,8	1,8	-	-	-	-	1,8	1,8
Profil Nida U50	mb	0,7	0,7	-	-	-	-	0,7	0,7	-	-	-	-
Profil Nida U75	mb	-	-	0,7	0,7	-	-	-	-	0,7	0,7	-	-
Profil Nida U100	mb	-	-	-	-	0,7	0,7	-	-	-	-	0,7	0,7
Element kotwiący ⁴⁾	szt.	0,9	0,9	0,9	0,9	0,9	0,9	0,9	0,9	0,9	0,9	0,9	0,9
Blachowkręty Nida 3,5x25 mm	szt.	8,0	8,0	8,0	8,0	8,0	8,0	8,0	8,0	8,0	8,0	8,0	8,0
Wkręty FixDens 4,2x42 mm	szt.	24,0	24,0	24,0	24,0	24,0	24,0	24,0	24,0	24,0	24,0	24,0	24,0
Taśma zbrojąca Nida	mb	2,8	2,8	2,8	2,8	2,8	2,8	2,8	2,8	2,8	2,8	2,8	2,8
Taśma izolacji akustycznej Nida	mb	0,6	0,6	0,6	0,6	0,6	0,6	0,6	0,6	0,6	0,6	0,6	0,6
Gips szpachlowy Nida Start	kg	1,2	1,2	1,2	1,2	1,2	1,2	1,2	1,2	1,2	1,2	1,2	1,2
Gips szpachlowy Nida Finish	kg	0,2	0,2	0,2	0,2	0,2	0,2	0,2	0,2	0,2	0,2	0,2	0,2
Wełna mineralna ⁵⁾	m ²	1,0	1,0	1,0	1,0	1,0	1,0	1,0	1,0	1,0	1,0	1,0	1,0

⁴⁾ Typ elementu kotwiącego dobrać indywidualnie pod względem typu podłoża oraz całkowitego ciężaru zabudowy.

⁵⁾ Zastosowanie wg wymagań. W przypadku zastosowania innego typu materiału izolacyjnego w zakresie grubości i/lub gęstości objętościowej niż wymieniony w specyfikacji technicznej (Nida Systemy Suchej Zabudowy - katalog rozwiązań) wymagany kontakt z odpowiednim Doradcą Technicznym Siniat (szczegółowe mapy regionów dostępne na końcu katalogu). Normy zużycia nie uwzględniają strat materiałowych.

nida Ściana



Klasa odporności ogniowej:
(R)EI60
(R)EI120



Maksymalna izolacyjność akustyczna:
63 dB



Maksymalna wysokość zabudowy:
6500 mm



Ciężar 1m² zabudowy:
54,0-55,0 kg



Numer dokumentu związanego:
ETA 15/0301

Deklaracja Właściwości Użytkowych:
DoP/Wall System /0001/15.11.2016

SYSTEMY:
100A50; 125A75; 150A100



MATERIAŁY:

1. Płyta gipsowo-kartonowa Nida Cicha typ A lub Nida Cicha typ DFH11R
2. Profil Nida C50 / C75 / C100
3. Profil Nida U50 / U75 / U100
4. Element kotwiący
5. Wkręty FixDens 4,2x25 mm
6. Wkręty FixDens 4,2x42 mm
7. Materiał izolacyjny wełna mineralna
8. Spoina pomiędzy płytami g-k wykonana z masy gipsowej Nida z taśmą zbrojącą Nida
9. Taśma uszczelniająca do izolacji akustycznej Nida szerokość 50 / 70 / 95 mm

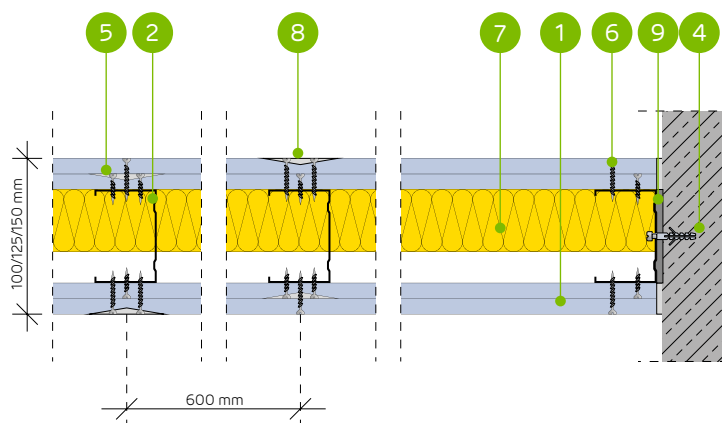

SYSTEM ŚCIAN DZIAŁOWYCH AKUSTYCZNYCH NA POJEDYNCZEJ KONSTRUKCJI NIDA C50, C75, C100

PARAMETRY TECHNICZNE

Typ ściany Nida Ściana ²⁾	Konstrukcja rusztu	Posycenie płytami gipsowymi	Materiał izolacyjny							Maksymalna wysokość ściany - h ¹⁾	Izolacyjność akustyczna			Ciężar zabudowy [kg]	Klasa odporności ogniowej [min]	Kategoria użytkowania	System specjalny
			Pod względem izolacyjności akustycznej		Pod względem odporności ogniowej		W zakresie odporności ogniowej [mm]	R _w [dB]	R _a [dB]		R _c [dB]						
			Grubość [mm]	Gęstość [kg/m ³]	Grubość [mm]	Gęstość [kg/m ³]											
100A50/Cicha typ A	C50	Cicha typ A	2x12,5	50	14,5	50	30,0	4500	60	57	52	54,0	(R)EI60	III/IV	●		
125A75/Cicha typ A	C75	Cicha typ A	2x12,5	75	14,5	50	30,0	5500	61	60	55	55,0	(R)EI60	IV	●		
150A100/Cicha typ A	C100	Cicha typ A	2x12,5	100	14,5	50	30,0	6500	63	61	57	55,0	(R)EI60	IV	●		
100A50/Cicha	C50	Cicha ³⁾	2x12,5	50	14,5	50	30,0	4500	60	57	52	54,0	(R)EI120	III/IV	●		
125A75/Cicha	C75	Cicha ³⁾	2x12,5	75	14,5	50	30,0	5500	61	60	55	55,0	(R)EI120	IV	●		
150A100/Cicha	C100	Cicha ³⁾	2x12,5	100	14,5	50	30,0	6500	63	61	57	55,0	(R)EI120	IV	●		

¹⁾ Maksymalna wysokość wg opinii technicznej ITB 01060/21/R164NZK – część 1.

²⁾ Europejska Ocena Techniczna ETA 15/0301. W przypadku większych wymagań w zakresie maksymalnych wysokości dopuszcza się zastosowanie zagęszczenia konstrukcji nośnej do 400 mm i 300 mm.

³⁾ Płyta Nida Cicha typ DFH11R; alternatywnie stosować płyty Nida Ciężka typ DFH11R.

Systemy ogniochronnych ścian działowych w technologii Siniat pełnią funkcję przegród ppoż przy obustronnym działaniu ognia. Dopuszcza się prowadzenie przejść instalacyjnych przez ściany działowe w technologii Siniat, które należy uszczelnić / zabezpieczyć materiałami ogniochronnymi, wg zaleceń producenta materiałów ogniochronnych np. firmy PROMAT.

ZUŻYCIEMATERIAŁÓW NA 1 M² ŚCIAN DZIAŁOWYCH W SYSTEMIE NIDA ŚCIANA

Nazwa materiału	J.m.	Typ systemu Nida Ściana					
		100A50/Cicha typ A	125A75/Cicha typ A	150A100/Cicha typ A	100A50/Cicha	125A75/Cicha	150A100/Cicha
		Zużycie materiału na 1 m ²					
Płyta Nida Cicha typ A 12,5 mm	m ²	4,0	4,0	4,0	-	-	-
Płyta Nida Cicha typ DFH11R 12,5 mm	m ²	-	-	-	4,0	4,0	4,0
Profil Nida C50	mb	1,8	-	-	1,8	-	-
Profil Nida C75	mb	-	1,8	-	-	1,8	-
Profil Nida C100	mb	-	-	1,8	-	-	1,8
Profil Nida U50	mb	0,7	-	-	0,7	-	-
Profil Nida U75	mb	-	0,7	-	-	0,7	-
Profil Nida U100	mb	-	-	0,7	-	-	0,7
Element kotwiący ⁴⁾	szt.	0,9	0,9	0,9	0,9	0,9	0,9
Wkręty FixDens 4,2x25 mm	szt.	8,0	8,0	8,0	8,0	8,0	8,0
Wkręty FixDens 4,2x42 mm	szt.	24,0	24,0	24,0	24,0	24,0	24,0
Taśma zbrojąca Nida	mb	2,8	2,8	2,8	2,8	2,8	2,8
Taśma izolacji akustycznej Nida	mb	0,6	0,6	0,6	0,6	0,6	0,6
Gips szpachlowy Nida Start	kg	1,2	1,2	1,2	1,2	1,2	1,2
Gips szpachlowy Nida Finish	kg	0,2	0,2	0,2	0,2	0,2	0,2
Wełna mineralna ⁵⁾	m ²	1,0	1,0	1,0	1,0	1,0	1,0

⁴⁾ Typ elementu kotwiącego dobrać indywidualnie pod względem typu podłoża oraz całkowitego ciężaru zabudowy.

⁵⁾ Zastosowanie wg wymagań. W przypadku zastosowania innego typu materiału izolacyjnego w zakresie grubości i/lub gęstości objętościowej niż wymieniony w specyfikacji technicznej (Nida Systemy Suchej Zabudowy - katalog rozwiązań) wymagany kontakt z odpowiednim Doradcą Technicznym Siniat (szczegółowe mapy regionów dostępne na końcu katalogu). Normy zużycia nie uwzględniają strat materiałowych.

nida Ściana



Klasa odporności ogniowej:
nie dotyczy



Maksymalna izolacyjność akustyczna:
56 dB



Maksymalna wysokość zabudowy:
4500 mm



Ciężar 1m² zabudowy:
36,0-55,0 kg



Numer dokumentu związanego:
ETA 15/0301

Deklaracja Właściwości Użytkowych:
DoP/Wall System /0001/15.11.2016

SYSTEMY:
100+15A50

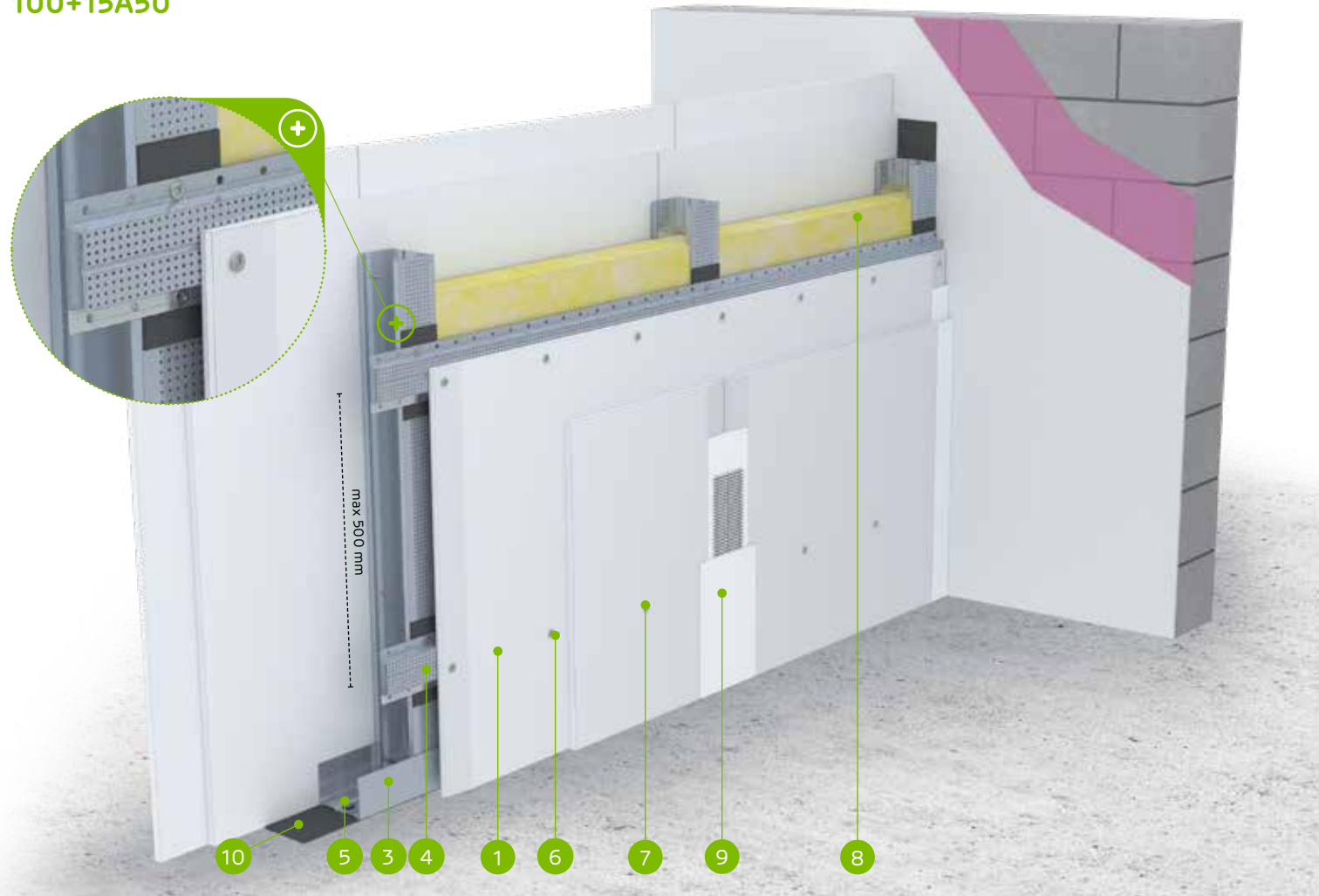

MATERIAŁY:

1. Płyta gipsowo-kartonowa Nida
2. Profil Nida C 50
3. Profil Nida U 50
4. Profil kapeluszowy Nida PK48
5. Element kotwiący
6. Blachowkręty Nida 3,5 x 25 mm
7. Blachowkręty Nida 3,5 x 35 mm
8. Materiał izolacyjny wełna mineralna
9. Spoina pomiędzy płytami g-k wykonana z masy gipsowej Nida z taśmą zbrojącą Nida
10. Taśma uszczelniająca do izolacji akustycznej Nida szerokość 50 mm

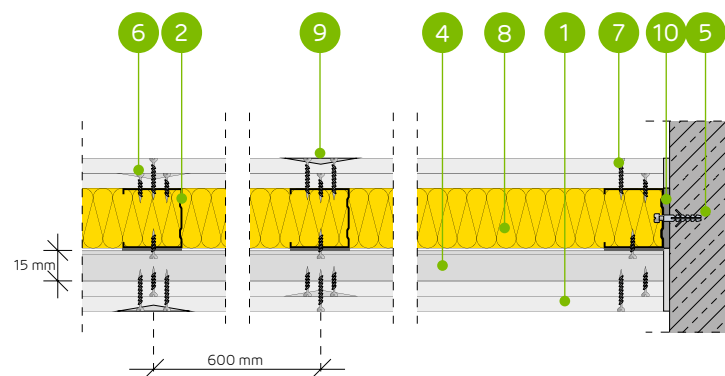

SYSTEM ŚCIAN DZIAŁOWYCH AKUSTYCZNYCH NA POJEDYNCZEJ KONSTRUKCJI NIDA C50 + NIDA PK48

PARAMETRY TECHNICZNE

Typ ściany Nida Ściana ²⁾	Konstrukcja rusztu	Poszycie płytami gipsowymi	Materiał izolacyjny				Maksymalna wysokość ściany · h ¹⁾	Izolacyjność akustyczna			Ciężar zabudowy [kg]	Klasa odporności ogniowej [min]	Kategoria użytkowania	System specjalny	
			Pod względem izolacyjności akustycznej		Pod względem odporności ogniowej			W zakresie odporności ogniowej	R _w [dB]	R _a [dB]					R _a [dB]
			[mm]	Gęstość [kg/m ³]	[mm]	Gęstość [kg/m ³]									
100+15A50/Expert ⁴⁾	C50+PK48	Expert	2x12,5	-	-	-	4500	45	42	35	36,0	-	IV	-	
100+15A50/Expert	C50+PK48	Expert	2x12,5	50	14,5	-	4500	56	52	45	36,0	-	IV	-	
100+15A50/Woda ³⁾	C50+PK48	Woda	2x12,5	50	14,5	-	4500	56	52	45	36,0	-	IV	-	
100+15A50/Expert + Ogień+	C50+PK48	Expert + Ogień Plus	12,5+12,5	-	-	-	4500	47	44	37	40,0	-	IV	-	
100+15A50/Ogień+ ⁵⁾	C50+PK48	Ogień Plus	2x12,5	-	-	-	4500	50	46	39	44,0	-	IV	-	
100+15A50/Ogień+ ⁵⁾	C50+PK48	Ogień Plus	2x12,5	50	10,0	-	4500	55	51	43	44,0	-	IV	-	
100+15A50/Ogień+	C50+PK48	Ogień Plus	2x12,5	50	14,5	-	4500	56	52	45	44,0	-	IV	-	
100+15A50/WodaOgień+	C50+PK48	Woda Ogień Plus	2x12,5	50	14,5	-	4500	56	52	45	44,0	-	IV	-	
100+15A50/Twarda	C50+PK48	Twarda	2x12,5	50	14,5	-	4500	56	52	45	55,0	-	IV	●	
100+15A50/Hydro	C50+PK48	Hydro	2x12,5	50	14,5	-	4500	56	52	45	47,0	-	IV	●	
100+15A50/Cicha	C50+PK48	Cicha	2x12,5	50	14,5	-	4500	56	52	45	55,0	-	IV	●	

¹⁾ Maksymalna wysokość wg opinii technicznej ITB 01060/21/R164NZK – część 1.

²⁾ Europejska Ocena Techniczna ETA 15/0301. W przypadku większych wymagań w zakresie maksymalnych wysokości dopuszcza się zastosowanie zagęszczenia konstrukcji nośnej do 400 mm i 300 mm.

³⁾ W pomieszczeniach o wilgotności względnej powietrza do 85% w sekcjach narożnych na intensywne działanie wody zaleca się stosowanie płyt gipsowych z włóknami Nida Hydro (płaszczyzny poziome i pionowe w okolicach wanny, prysznic itp.)

⁴⁾ Możliwość zamiany na płytę Nida Woda typ H2.

⁵⁾ Możliwość zamiany na płytę Nida Woda Ogień Plus typ DFH2.

⁶⁾ Izolacyjność akustyczna oszacowana na podstawie symulacji w programie INSUL.

Systemy ogniochronnych ścian działowych w technologii Siniat pełnią funkcję przegród ppoż przy obustronnym działaniu ognia. Dopuszcza się prowadzenie przejść instalacyjnych przez ściany działowe w technologii Siniat, które należy uszczelnić / zabezpieczyć materiałami ogniochronnymi, wg zaleceń producenta materiałów ogniochronnych np. firmy PROMAT.

ZUŻYCIE MATERIAŁÓW NA 1 M² ŚCIAN DZIAŁOWYCH W SYSTEMIE NIDA ŚCIANA

Nazwa materiału	J.m.	Typ systemu Nida Ściana										
		100+15A50/Expert ⁴⁾	100+15A50/Expert	100+15A50/Woda	100+15A50/Expert + Ogień+	100+15A50/Ogień+ ⁵⁾	100+15A50/Ogień+ ⁵⁾	100+15A50/Ogień+	100+15A50/WodaOgień+	100+15A50/Twarda	100+15A50/Hydro	100+15A50/Cicha
		Zużycie materiału na 1 m ²										
Płyta Nida Expert 12,5 mm	m ²	4,0	4,0	-	2,0	-	-	-	-	-	-	-
Płyta Nida Woda 12,5 mm	m ²	-	-	4,0	-	-	-	-	-	-	-	-
Płyta Nida Ogień Plus 12,5 mm	m ²	-	-	-	2,0	4,0	4,0	4,0	-	-	-	-
Płyta Nida Woda Ogień Plus 12,5 mm	m ²	-	-	-	-	-	-	-	4,0	-	-	-
Płyta Nida Twarda 12,5 mm	m ²	-	-	-	-	-	-	-	-	4,0	-	-
Płyta Nida Hydro 12,5 mm	m ²	-	-	-	-	-	-	-	-	-	4,0	-
Płyta Nida Cicha 12,5 mm	m ²	-	-	-	-	-	-	-	-	-	-	4,0
Profil Nida C50	mb	1,8	1,8	1,8	1,8	1,8	1,8	1,8	1,8	1,8	1,8	1,8
Profil Nida U50	mb	0,7	0,7	0,7	0,7	0,7	0,7	0,7	0,7	0,7	0,7	0,7
Profil kapeluszowy Nida PK48	szt.	2,0	2,0	2,0	2,0	2,0	2,0	2,0	2,0	2,0	2,0	2,0
Element kotwiący ⁷⁾	szt.	0,9	0,9	0,9	0,9	0,9	0,9	0,9	0,9	0,9	0,9	0,9
Wkręty samowierzące 4,2x13 mm FLAT HEAD do blachy 1 mm	szt.	3,3	3,3	3,3	3,3	3,3	3,3	3,3	3,3	3,3	3,3	3,3
Blachowkręty Nida 3,5x25 mm	szt.	8,0	8,0	8,0	8,0	8,0	8,0	8,0	8,0	-	-	-
Blachowkręty Nida 3,5x35 mm	szt.	24,0	24,0	24,0	24,0	24,0	24,0	24,0	24,0	-	-	-
Wkręty FixDens 4,2x25 mm	szt.	-	-	-	-	-	-	-	-	8,0	-	8,0
Wkręty FixDens 4,2x42 mm	szt.	-	-	-	-	-	-	-	-	24,0	-	24,0
Blachowkręty Nida Hydro C5 3,5x25 mm	szt.	-	-	-	-	-	-	-	-	-	8,0	-
Blachowkręty Nida Hydro C5 3,5x41 mm	szt.	-	-	-	-	-	-	-	-	-	24,0	-
Taśma zbrojąca Nida	mb	2,8	2,8	2,8	2,8	2,8	2,8	2,8	2,8	2,8	2,8	2,8
Taśma izolacji akustycznej Nida	mb	0,6	0,6	0,6	0,6	0,6	0,6	0,6	0,6	0,6	0,6	0,6
Gips szpachlowy Nida Start	kg	1,2	1,2	1,2	1,2	1,2	1,2	1,2	1,2	-	-	1,2
Gips szpachlowy Nida Finish	kg	0,2	0,2	0,2	0,2	0,2	0,2	0,2	0,2	-	-	0,2
Gotowa masa szpachlowa Hydromix ⁸⁾	kg	-	-	-	-	-	-	-	-	-	1,4	1,4
Wełna mineralna ⁹⁾	m ²	-	1,0	1,0	-	-	-	1,0	1,0	1,0	1,0	1,0

⁷⁾ Typ elementu kotwiącego dobiera indywidualnie pod względem typu podłoża oraz całkowitego ciężaru zabudowy.

⁸⁾ W przypadku płyt gipsowo-wiórowych z włóknami Nida Twarda alternatywnie stosować gips szpachlowy Nida Max.

⁹⁾ Zastosowanie wg wymagań. W przypadku zastosowania innego typu materiału izolacyjnego w zakresie grubości i/lub gęstości objętościowej niż wymieniony w specyfikacji technicznej (Nida Systemy Suche Zabudowy - katalog rozwiązań) wymagany kontakt z odpowiednim Doradcą Technicznym Siniat (szczegółowe mapy regionów dostępne na końcu katalogu). Normy zużycia nie uwzględniają strat materiałowych.

nida Ściana



Klasa odporności ogniowej:
nie dotyczy



Maksymalna izolacyjność akustyczna:
55 dB



Maksymalna wysokość zabudowy:
4500 mm



Ciężar 1m² zabudowy:
36,0-55,0 kg



Numer dokumentu związanego:
ETA 15/0301

Deklaracja Właściwości Użytkowych:
DoP/Wall System /0001/15.11.2016

SYSTEMY:
100+25A50

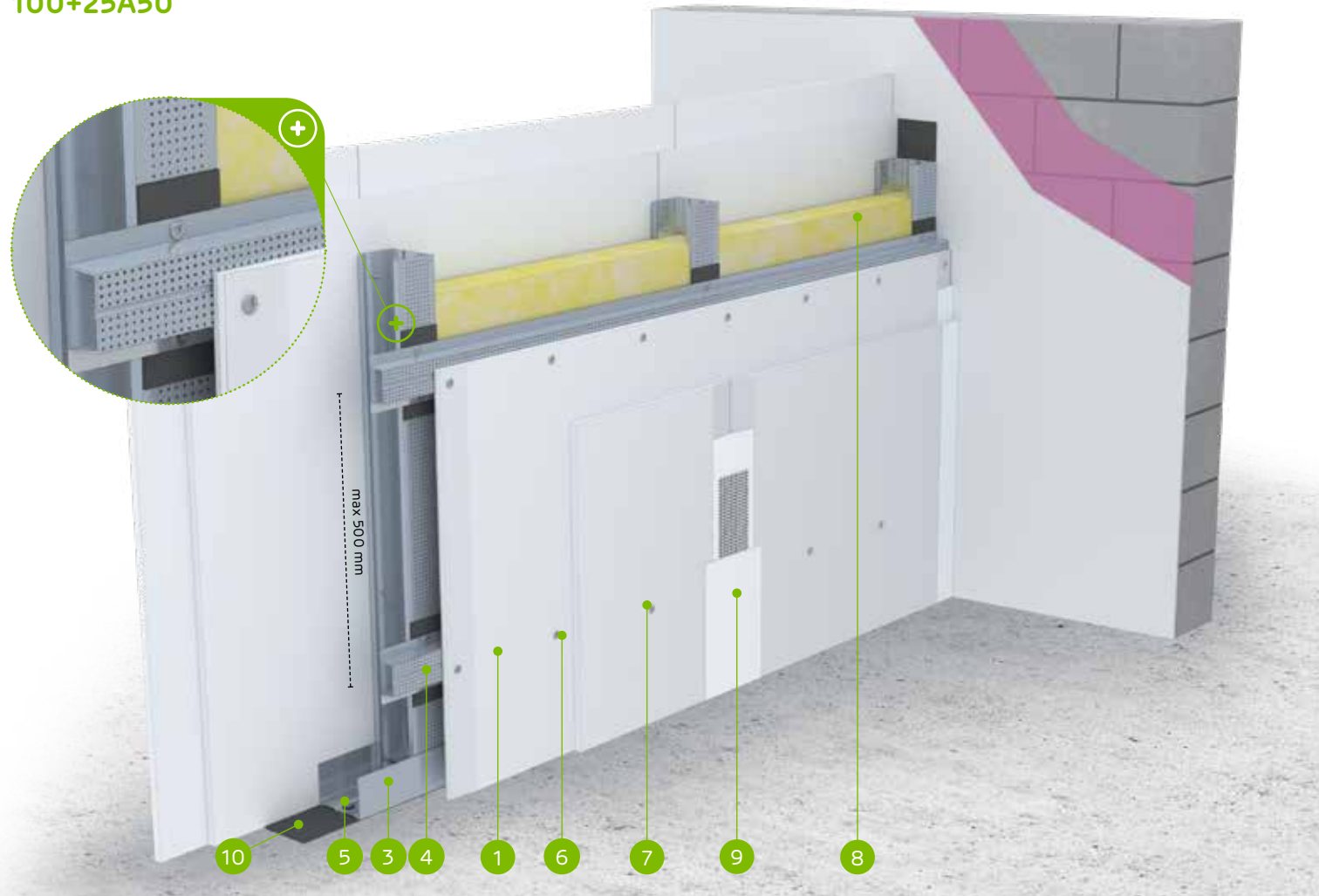

MATERIAŁY:

1. Płyta gipsowo-kartonowa Nida
2. Profil Nida C 50
3. Profil Nida U 50
4. Profil MFC C 50
5. Element kotwiący
6. Blachowkręty Nida 3,5 x 25 mm
7. Blachowkręty Nida 3,5 x 35 mm
8. Materiał izolacyjny wełna mineralna
9. Spoina pomiędzy płytami g-k wykonana z masy gipsowej Nida z taśmą zbrojącą Nida
10. Taśma uszczelniająca do izolacji akustycznej Nida szerokość 50 mm

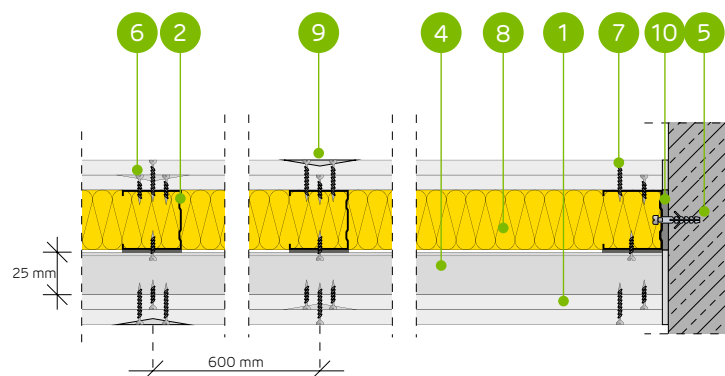

SYSTEM ŚCIAN DZIAŁOWYCH AKUSTYCZNYCH NA POJEDYNCZEJ KONSTRUKCJI NIDA C50 + NIDA MFCC50

PARAMETRY TECHNICZNE

Typ ściany Nida Ściana ²⁾	Konstrukcja rusztu	Poszycie płytami gipsowymi	Materiał izolacyjny				Maksymalna wysokość ściany - h ¹⁾	Izolacyjność akustyczna			Ciężar zabudowy [kg]	Klasa odporności ogniowej [min]	Kategoria użytkowania Klasa ETAG 003	System specjalny	
			Pod względem izolacyjności akustycznej		Pod względem odporności ogniowej			W zakresie odporności ogniowej [mm]	R _w [dB]	R _a [dB]					R _a [dB]
			Grubość [mm]	Gęstość [kg/m ³]	[mm]	Gęstość [kg/m ³]									
100+25A50/Expert ⁴⁾	C50+MFCC50	Expert	2x12,5	-	-	-	4500	46	43	36	36,0	-	IV	-	
100+25A50/Expert	C50+MFCC50	Expert	2x12,5	50	14,5	-	4500	55	52	45	36,0	-	IV	-	
100+25A50/Woda ³⁾	C50+MFCC50	Woda	2x12,5	50	14,5	-	4500	55	52	45	36,0	-	IV	-	
100+25A50/Expert + Ogień+ ⁵⁾	C50+MFCC50	Expert + Ogień Plus	12,5+12,5	-	-	-	4500	48	45	39	40,0	-	IV	-	
100+25A50/Ogień+ ⁵⁾	C50+MFCC50	Ogień Plus	2x12,5	-	-	-	4500	51	48	41	44,0	-	IV	-	
100+25A50/Ogień+ ⁵⁾	C50+MFCC50	Ogień Plus	2x12,5	50	10,0	-	4500	56	52	45	44,0	-	IV	-	
100+25A50/Ogień+	C50+MFCC50	Ogień Plus	2x12,5	50	14,5	-	4500	55	52	45	44,0	-	IV	-	
100+25A50/WodaOgień+	C50+MFCC50	Woda Ogień Plus	2x12,5	50	14,5	-	4500	55	52	45	44,0	-	IV	-	
100+25A50/Twarda	C50+MFCC50	Twarda	2x12,5	50	14,5	-	4500	55	52	45	55,0	-	IV	●	
100+25A50/Hydro	C50+MFCC50	Hydro	2x12,5	50	14,5	-	4500	55	52	45	47,0	-	IV	●	
100+25A50/Cicha	C50+MFCC50	Cicha	2x12,5	50	14,5	-	4500	55	52	45	55,0	-	IV	●	

¹⁾ Maksymalna wysokość wg opinii technicznej ITB 01060/21/R164NZK – część 1.

²⁾ Europejska Ocena Techniczna ETA 15/0301. W przypadku większych wymagań w zakresie maksymalnych wysokości dopuszcza się zastosowanie zagęszczenia konstrukcji nośnej do 400 mm i 300 mm.

³⁾ W pomieszczeniach o wilgotności względnej powietrza do 85% w sekcjach narożnych na intensywne działanie wody zaleca się stosowanie płyt gipsowych z włóknami Nida Hydro (płaszczyzny poziome i pionowe w okolicach wanny, prysznic itp.)

⁴⁾ Możliwość zamiany na płytę Nida Woda typ H2.

⁵⁾ Możliwość zamiany na płytę Nida Woda Ogień Plus typ DFH2.

⁶⁾ Izolacyjność akustyczna oszacowana na podstawie symulacji w programie INSUL.

Systemy ogniochronnych ścian działowych w technologii Siniat pełnią funkcję przegrod ppóz przy obustronnym działaniu ognia. Dopuszcza się prowadzenie przejść instalacyjnych przez ściany działowe w technologii Siniat, które należy uszczelnić / zabezpieczyć materiałami ogniochronnymi, wg zaleceń producenta materiałów ogniochronnych np. firmy PROMAT.

ZUŻYCIE MATERIAŁÓW NA 1 M² ŚCIAN DZIAŁOWYCH W SYSTEMIE NIDA ŚCIANA

Nazwa materiału	J.m.	Typ systemu Nida Ściana										
		100+25A50/Expert ⁴⁾	100+25A50/Expert	100+25A50/Woda	100+25A50/Expert + Ogień+	100+25A50/Ogień+ ⁵⁾	100+25A50/Ogień+ ⁵⁾	100+25A50/Ogień+	100+25A50/WodaOgień+	100+25A50/Twarda	100+25A50/Hydro	100+25A50/Cicha
		Zużycie materiału na 1 m ²										
Płyta Nida Expert 12,5 mm	m ²	4,0	4,0	-	2,0	-	-	-	-	-	-	-
Płyta Nida Woda 12,5 mm	m ²	-	-	4,0	-	-	-	-	-	-	-	-
Płyta Nida Ogień Plus 12,5 mm	m ²	-	-	-	2,0	4,0	4,0	4,0	-	-	-	-
Płyta Nida Woda Ogień Plus 12,5 mm	m ²	-	-	-	-	-	-	-	4,0	-	-	-
Płyta Nida Twarda 12,5 mm	m ²	-	-	-	-	-	-	-	-	4,0	-	-
Płyta Nida Hydro 12,5 mm	m ²	-	-	-	-	-	-	-	-	-	4,0	-
Płyta Nida Cicha 12,5 mm	m ²	-	-	-	-	-	-	-	-	-	-	4,0
Profil Nida C50	mb	1,8	1,8	1,8	1,8	1,8	1,8	1,8	1,8	1,8	1,8	1,8
Profil Nida U50	mb	0,7	0,7	0,7	0,7	0,7	0,7	0,7	0,7	0,7	0,7	0,7
Profil Nida MFCC50	szt.	2,0	2,0	2,0	2,0	2,0	2,0	2,0	2,0	2,0	2,0	2,0
Element kotwiący ⁷⁾	szt.	0,9	0,9	0,9	0,9	0,9	0,9	0,9	0,9	0,9	0,9	0,9
Wkręty samowierzące 4,2x13 mm FLAT HEAD do blachy 1 mm	szt.	3,3	3,3	3,3	3,3	3,3	3,3	3,3	3,3	3,3	3,3	3,3
Blachowkręty Nida 3,5x25 mm	szt.	8,0	8,0	8,0	8,0	8,0	8,0	8,0	8,0	-	-	-
Blachowkręty Nida 3,5x35 mm	szt.	24,0	24,0	24,0	24,0	24,0	24,0	24,0	24,0	-	-	-
Wkręty FixDens 4,2x25 mm	szt.	-	-	-	-	-	-	-	-	8,0	-	8,0
Wkręty FixDens 4,2x42 mm	szt.	-	-	-	-	-	-	-	-	-	24,0	-
Blachowkręty Nida Hydro C5 3,5x25 mm	szt.	-	-	-	-	-	-	-	-	-	8,0	-
Blachowkręty Nida Hydro C5 3,5x41 mm	szt.	-	-	-	-	-	-	-	-	-	-	24,0
Taśma zbrojąca Nida	mb	2,8	2,8	2,8	2,8	2,8	2,8	2,8	2,8	2,8	2,8	2,8
Taśma izolacji akustycznej Nida	mb	0,6	0,6	0,6	0,6	0,6	0,6	0,6	0,6	0,6	0,6	0,6
Gips szpachlowy Nida Start	kg	1,2	1,2	1,2	1,2	1,2	1,2	1,2	1,2	-	-	1,2
Gips szpachlowy Nida Finish	kg	0,2	0,2	0,2	0,2	0,2	0,2	0,2	0,2	-	-	0,2
Gotowa masa szpachlowa Hydromix ⁸⁾	kg	-	-	-	-	-	-	-	-	-	1,4	1,4
Wełna mineralna ⁹⁾	m ²	-	1,0	1,0	-	-	1,0	1,0	1,0	1,0	1,0	1,0

⁷⁾ Typ elementu kotwiącego dobrać indywidualnie pod względem typu podłoża oraz całkowitego ciężaru zabudowy.

⁸⁾ W przypadku płyt gipsowo-wiórowych z włóknami Nida Twarda alternatywnie stosować gips szpachlowy Nida Max.

⁹⁾ Zastosowanie wg wymagań. W przypadku zastosowania innego typu materiału izolacyjnego w zakresie grubości i/lub gęstości objętościowej niż wymieniony w specyfikacji technicznej (Nida Systemy Suchej Zabudowy - katalog rozwiązań) wymagany kontakt z odpowiednim Doradcą Technicznym Siniat (szczegółowe mapy regionów dostępne na końcu katalogu).

Normy zużycia nie uwzględniają strat materiałowych.

nida Ściana



Klasa odporności ogniowej:
nie dotyczy



Maksymalna izolacyjność akustyczna:
59 dB



Maksymalna wysokość zabudowy:
5500 mm



Ciężar 1m² zabudowy:
36,0-55,0 kg



Numer dokumentu związanego:
ETA 15/0301

Deklaracja Właściwości Użytkowych:
DoP/Wall System /0001/15.11.2016

SYSTEMY:
125+15A75

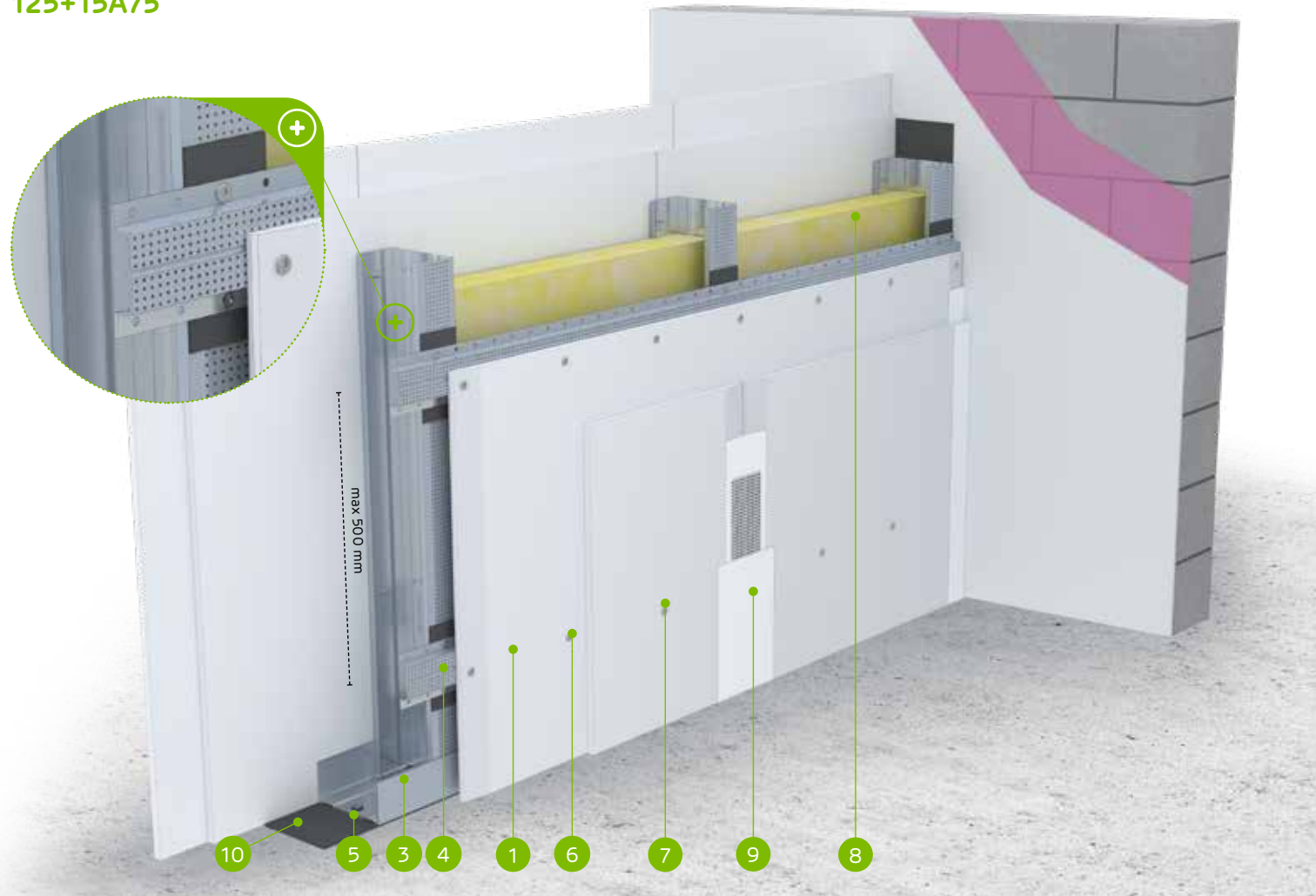

MATERIAŁY:

1. Płyta gipsowo-kartonowa Nida
2. Profil Nida C 75
3. Profil Nida U 75
4. Profil kapeluszowy Nida PK48
5. Element kotwiący
6. Blachowkręty Nida 3,5 x 25 mm
7. Blachowkręty Nida 3,5 x 35 mm
8. Materiał izolacyjny wełna mineralna
9. Spoina pomiędzy płytami g-k wykonana z masy gipsowej Nida z taśmą zbrojącą Nida
10. Taśma uszczelniająca do izolacji akustycznej Nida szerokość 70 mm

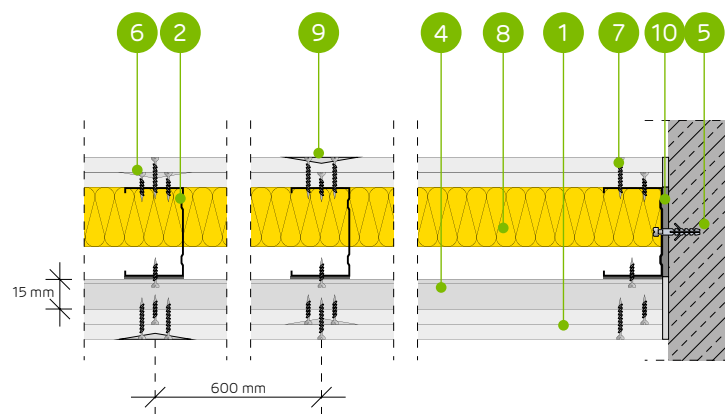

SYSTEM ŚCIAN DZIAŁOWYCH AKUSTYCZNYCH NA POJEDYNCZEJ KONSTRUKCJI NIDA C75 + NIDA PK48

PARAMETRY TECHNICZNE

Typ ściany Nida Ściana ²⁾	Konstrukcja rusztu	Poszycie płytami gipsowymi	Materiał izolacyjny				Maksymalna wysokość ściany · h ¹⁾	Izolacyjność akustyczna			Ciężar zabudowy [kg]	Klasa odporności ogniowej [min]	Kategoria użytkownika	System specjalny	
			Pod względem izolacyjności akustycznej		Pod względem odporności ogniowej			W zakresie odporności ogniowej	R _w [dB]	R _a [dB]					R _a [dB]
			Grubość [mm]	Gęstość [kg/m ³]	[mm]	Gęstość [kg/m ³]									
125+15A75/Expert ^{4) 6)}	C75+PK48	Expert	2x12,5	-	-	-	5500	48	44	38	36,0	-	IV	-	
125+15A75/Expert	C75+PK48	Expert	2x12,5	75	14,5	-	5500	59	56	50	36,0	-	IV	-	
125+15A75/Woda ³⁾	C75+PK48	Woda	2x12,5	75	14,5	-	5500	59	56	50	36,0	-	IV	-	
125+15A75/Expert + Ogień+	C75+PK48	Expert + Ogień Plus	12,5+12,5	-	-	-	5500	49	46	41	40,0	-	IV	-	
125+15A75/Ogień+ ^{5) 6)}	C75+PK48	Ogień Plus	2x12,5	-	-	-	5500	52	49	43	44,0	-	IV	-	
125+15A75/Ogień+ ^{5) 6)}	C75+PK48	Ogień Plus	2x12,5	75	10,0	-	5500	57	54	47	44,0	-	IV	-	
125+15A75/Ogień+	C75+PK48	Ogień Plus	2x12,5	75	14,5	-	5500	59	56	50	44,0	-	IV	-	
125+15A75/WodaOgień+	C75+PK48	Woda Ogień Plus	2x12,5	75	14,5	-	5500	59	56	50	44,0	-	IV	-	
125+15A75/Twarda	C75+PK48	Twarda	2x12,5	75	14,5	-	5500	59	56	50	55,0	-	IV	●	
125+15A75/Hydro	C75+PK48	Hydro	2x12,5	75	14,5	-	5500	59	56	50	47,0	-	IV	●	
125+15A75/Cicha	C75+PK48	Cicha	2x12,5	75	14,5	-	5500	59	56	50	55,0	-	IV	●	

¹⁾ Maksymalna wysokość wg opinii technicznej ITB 01060/21/R164NZK – część 1.
²⁾ Europejska Ocena Techniczna ETA 15/0301. W przypadku większych wymagań w zakresie maksymalnych wysokości dopuszcza się zastosowanie zagęszczenia konstrukcji nośnej do 400 mm i 300 mm.
³⁾ W pomieszczeniach o wilgotności względnej powietrza do 85% w sekcjach narożnych na intensywne działanie wody zaleca się stosowanie płyt gipsowych z włóknami Nida Hydro (płaszczyzny poziome i pionowe w okolicach wanny, prysznic itp.)
⁴⁾ Możliwość zamiany na płytę Nida Woda typ H2.
⁵⁾ Możliwość zamiany na płytę Nida Woda Ogień Plus typ DFH2.
⁶⁾ Izolacyjność akustyczna oszacowana na podstawie symulacji w programie INSUL.
 Systemy ogniochronnych ścian działowych w technologii Siniat pełnią funkcję przegród ppoż przy obustronnym działaniu ognia. Dopuszcza się prowadzenie przejść instalacyjnych przez ściany działowe w technologii Siniat, które należy uszczelniać / zabezpieczyć materiałami ogniochronnymi, wg zaleceń producenta materiałów ogniochronnych np. firmy PROMAT.

ZUŻYCIE MATERIAŁÓW NA 1 M² ŚCIAN DZIAŁOWYCH W SYSTEMIE NIDA ŚCIANA

Nazwa materiału	J.m.	Typ systemu Nida Ściana											
		125+15A75/Expert ⁴⁾	125+15A75/Expert	125+15A75/Woda	125+15A75/Expert + Ogień+	125+15A75/Ogień+ ⁵⁾	125+15A75/Ogień+ ⁵⁾	125+15A75/Ogień+	125+15A75/WodaOgień+	125+15A75/Twarda	125+15A75/Hydro	125+15A75/Cicha	
		Zuzycie materiału na 1 m ²											
Płyta Nida Expert 12,5 mm	m ²	4,0	4,0	-	2,0	-	-	-	-	-	-	-	
Płyta Nida Woda 12,5 mm	m ²	-	-	4,0	-	-	-	-	-	-	-	-	
Płyta Nida Ogień Plus 12,5 mm	m ²	-	-	-	2,0	4,0	4,0	4,0	-	-	-	-	
Płyta Nida Woda Ogień Plus 12,5 mm	m ²	-	-	-	-	-	-	-	4,0	-	-	-	
Płyta Nida Twarda 12,5 mm	m ²	-	-	-	-	-	-	-	-	4,0	-	-	
Płyta Nida Hydro 12,5 mm	m ²	-	-	-	-	-	-	-	-	-	4,0	-	
Płyta Nida Cicha 12,5 mm	m ²	-	-	-	-	-	-	-	-	-	-	4,0	
Profil Nida C75	mb	1,8	1,8	1,8	1,8	1,8	1,8	1,8	1,8	1,8	1,8	1,8	
Profil Nida U75	mb	0,7	0,7	0,7	0,7	0,7	0,7	0,7	0,7	0,7	0,7	0,7	
Profil kapeluszowy Nida PK48	szt.	2,0	2,0	2,0	2,0	2,0	2,0	2,0	2,0	2,0	2,0	2,0	
Element kotwiący ⁷⁾	szt.	0,9	0,9	0,9	0,9	0,9	0,9	0,9	0,9	0,9	0,9	0,9	
Wkręty samowierzące 4,2x13 mm FLAT HEAD do blachy 1 mm	szt.	3,3	3,3	3,3	3,3	3,3	3,3	3,3	3,3	3,3	3,3	3,3	
Blachowkręty Nida 3,5x25 mm	szt.	8,0	8,0	8,0	8,0	8,0	8,0	8,0	8,0	-	-	-	
Blachowkręty Nida 3,5x35 mm	szt.	24,0	24,0	24,0	24,0	24,0	24,0	24,0	24,0	-	-	-	
Wkręty FixDens 4,2x25 mm	szt.	-	-	-	-	-	-	-	-	8,0	-	8,0	
Wkręty FixDens 4,2x42 mm	szt.	-	-	-	-	-	-	-	-	-	24,0	-	
Blachowkręty Nida Hydro C5 3,5x25 mm	szt.	-	-	-	-	-	-	-	-	-	8,0	-	
Blachowkręty Nida Hydro C5 3,5x41 mm	szt.	-	-	-	-	-	-	-	-	-	-	24,0	
Taśma zbrojąca Nida	mb	2,8	2,8	2,8	2,8	2,8	2,8	2,8	2,8	2,8	2,8	2,8	
Taśma izolacji akustycznej Nida	mb	0,6	0,6	0,6	0,6	0,6	0,6	0,6	0,6	0,6	0,6	0,6	
Gips szpachlowy Nida Start	kg	1,2	1,2	1,2	1,2	1,2	1,2	1,2	1,2	-	-	1,2	
Gips szpachlowy Nida Finish	kg	0,2	0,2	0,2	0,2	0,2	0,2	0,2	0,2	-	-	0,2	
Gotowa masa szpachlowa Hydromix ⁸⁾	kg	-	-	-	-	-	-	-	-	-	1,4	1,4	
Wełna mineralna ⁹⁾	m ²	-	1,0	1,0	-	-	1,0	1,0	1,0	1,0	1,0	1,0	

⁷⁾ Typ elementu kotwiącego dobierać indywidualnie pod względem typu podłoża oraz całkowitego ciężaru zabudowy.
⁸⁾ W przypadku płyt gipsowo-wiórowych z włóknami Nida Twarda alternatywnie stosować gips szpachlowy Nida Max.
⁹⁾ Zastosowanie wg wymagań. W przypadku zastosowania innego typu materiału izolacyjnego w zakresie grubości i/lub gęstości objętościowej niż wymieniony w specyfikacji technicznej (Nida Systemy Suchej Zabudowy - katalog rozwiązań) wymagany kontakt z odpowiednim Doradcą Technicznym Siniat (szczegółowe mapy regionów dostępne na końcu katalogu). Normy zużycia nie uwzględniają strat materiałowych.

nida Ściana



Klasa odporności ogniowej:
nie dotyczy



Maksymalna izolacyjność akustyczna:
60 dB



Maksymalna wysokość zabudowy:
5500 mm



Ciężar 1m² zabudowy:
36,0-56,0 kg



Numer dokumentu związanego:
ETA 15/0301

Deklaracja Właściwości Użytkowych:
DoP/Wall System /0001/15.11.2016

SYSTEMY:
125+25A75

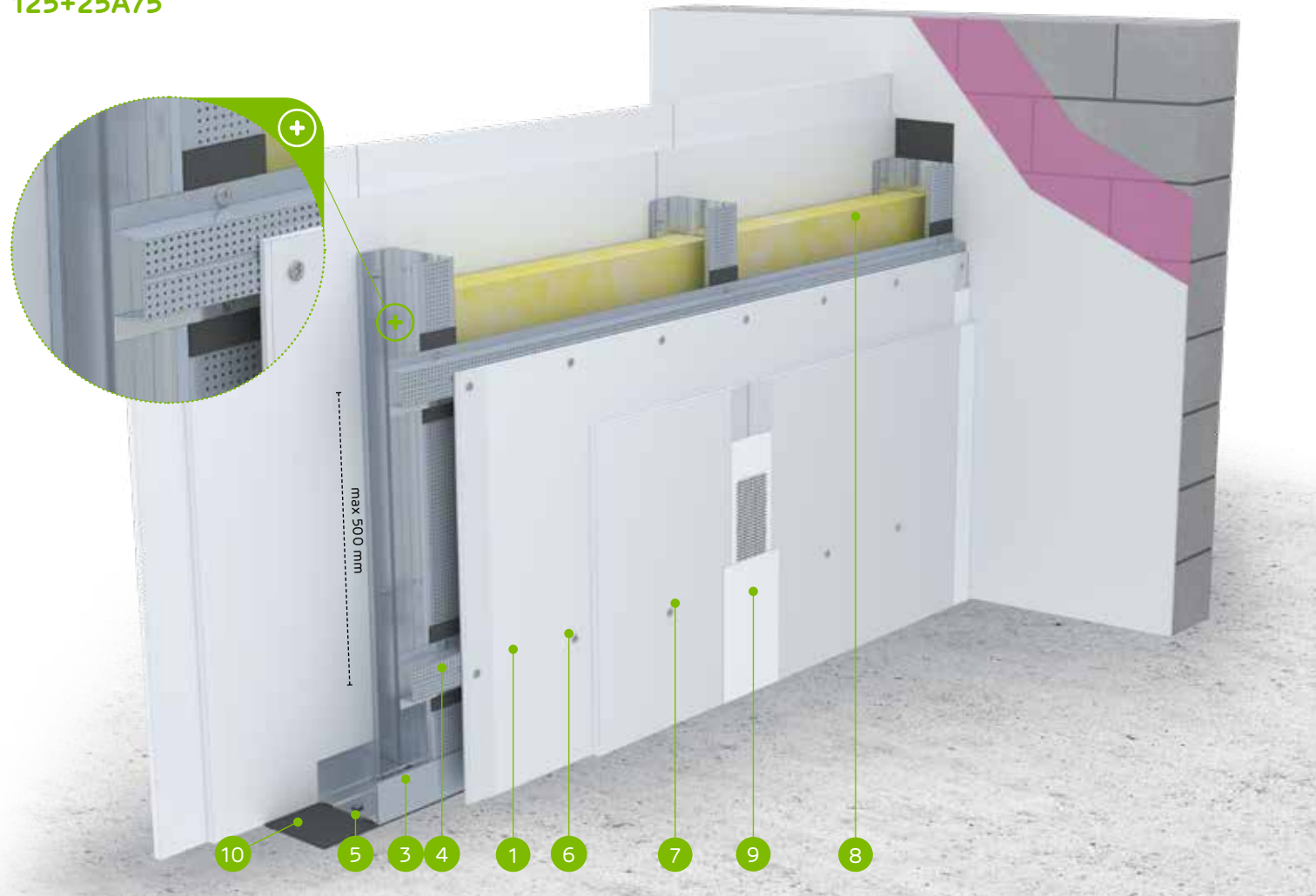

MATERIAŁY:

1. Płyta gipsowo-kartonowa Nida
2. Profil Nida C 75
3. Profil Nida U 75
4. Profil MFC C 50
5. Element kotwiący
6. Blachowkręty Nida 3,5 x 25 mm
7. Blachowkręty Nida 3,5 x 35 mm
8. Materiał izolacyjny wełna mineralna
9. Spoina pomiędzy płytami g-k wykonana z masy gipsowej Nida z taśmą zbrojącą Nida
10. Taśma uszczelniająca do izolacji akustycznej Nida szerokość 70 mm

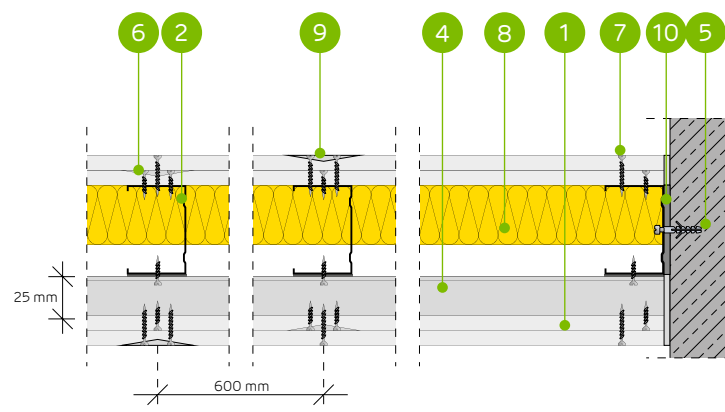

SYSTEM ŚCIAN DZIAŁOWYCH AKUSTYCZNYCH NA POJEDYNCZEJ KONSTRUKCJI NIDA C75 + NIDA MFCC50

PARAMETRY TECHNICZNE

Typ ściany Nida Ściana ²⁾	Konstrukcja rusztu	Posycenie płytami gipsowymi	Materiał izolacyjny				Maksymalna wysokość ściany - h ¹⁾	Izolacyjność akustyczna			Ciężar zabudowy [kg]	Klasa odporności ogniowej [min]	Kategoria użytkowania	System specjalny	
			Pod względem izolacyjności akustycznej		Pod względem odporności ogniowej			W zakresie odporności ogniowej	R _w [dB]	R _a [dB]					R _s [dB]
			[mm]	Gęstość [kg/m ³]	[mm]	Gęstość [kg/m ³]									
125+25A75/Expert ^{4) 6)}	C75+MFCC50	Expert	2x12,5	-	-	-	5500	48	45	39	36,0	-	IV	-	
125+25A75/Expert	C75+MFCC50	Expert	2x12,5	75	14,5	-	5500	60	57	51	36,0	-	IV	-	
125+25A75/Woda ³⁾	C75+MFCC50	Woda	2x12,5	75	14,5	-	5500	60	57	51	36,0	-	IV	-	
125+25A75/Expert + Ogień+	C75+MFCC50	Expert + Ogień Plus	12,5+12,5	-	-	-	5500	50	46	42	40,0	-	IV	-	
125+25A75/Ogień+ ^{5) 6)}	C75+MFCC50	Ogień Plus	2x12,5	-	-	-	5500	52	50	44	44,0	-	IV	-	
125+25A75/Ogień+ ^{5) 6)}	C75+MFCC50	Ogień Plus	2x12,5	75	10,0	-	5500	58	55	48	44,0	-	IV	-	
125+25A75/Ogień+	C75+MFCC50	Ogień Plus	2x12,5	75	14,5	-	5500	60	57	51	44,0	-	IV	-	
125+25A75/WodaOgień+	C75+MFCC50	Woda Ogień Plus	2x12,5	75	14,5	-	5500	60	57	51	44,0	-	IV	-	
125+25A75/Twarda	C75+MFCC50	Twarda	2x12,5	75	14,5	-	5500	60	57	51	56,0	-	IV	●	
125+25A75/Hydro	C75+MFCC50	Hydro	2x12,5	75	14,5	-	5500	60	57	51	48,0	-	IV	●	
125+25A75/Cicha	C75+MFCC50	Cicha	2x12,5	75	14,5	-	5500	60	57	51	56,0	-	IV	●	

¹⁾ Maksymalna wysokość wg opinii technicznej ITB 01060/21/R164NZK – część 1.
²⁾ Europejska Ocena Techniczna ETA 15/0301. W przypadku większych wymagań w zakresie maksymalnych wysokości dopuszcza się zastosowanie zagęszczenia konstrukcji nośnej do 400 mm i 300 mm.
³⁾ W pomieszczeniach o wilgotności względnej powietrza do 85% w sekcjach narożnych na intensywne działanie wody zaleca się stosowanie płyt gipsowych z włóknami Nida Hydro (płaszczyzny poziome i pionowe w okolicach wanny, prysznicza itp.)
⁴⁾ Możliwość zamiany na płytę Nida Woda typ H2.
⁵⁾ Możliwość zamiany na płytę Nida Woda Ogień Plus typ DFH2.
⁶⁾ Izolacyjność akustyczna oszacowana na podstawie symulacji w programie INSUL.
 Systemy ogniochronnych ścian działowych w technologii Siniat pełnią funkcję przegród ppoż przy obustronnym działaniu ognia. Dopuszcza się prowadzenie przejść instalacyjnych przez ściany działowe w technologii Siniat, które należy uszczelnić / zabezpieczyć materiałami ogniochronnymi, wg zaleceń producenta materiałów ogniochronnych np. firmy PROMAT.

ZUŻYCIE MATERIAŁÓW NA 1 M² ŚCIAN DZIAŁOWYCH W SYSTEMIE NIDA ŚCIANA

Nazwa materiału	J.m.	Typ systemu Nida Ściana											
		125+25A75/Expert ⁴⁾	125+25A75/Expert	125+25A75/Woda	125+25A75/Expert + Ogień+	125+25A75/Ogień+ ⁵⁾	125+25A75/Ogień+ ⁵⁾	125+25A75/Ogień+	125+25A75/WodaOgień+	125+25A75/Twarda	125+25A75/Hydro	125+25A75/Cicha	
		Zużycie materiału na 1 m ²											
Płyta Nida Expert 12,5 mm	m ²	4,0	4,0	-	2,0	-	-	-	-	-	-	-	
Płyta Nida Woda 12,5 mm	m ²	-	-	4,0	-	-	-	-	-	-	-	-	
Płyta Nida Ogień Plus 12,5 mm	m ²	-	-	-	2,0	4,0	4,0	4,0	-	-	-	-	
Płyta Nida Woda Ogień Plus 12,5 mm	m ²	-	-	-	-	-	-	-	4,0	-	-	-	
Płyta Nida Twarda 12,5 mm	m ²	-	-	-	-	-	-	-	-	4,0	-	-	
Płyta Nida Hydro 12,5 mm	m ²	-	-	-	-	-	-	-	-	-	4,0	-	
Płyta Nida Cicha 12,5 mm	m ²	-	-	-	-	-	-	-	-	-	-	4,0	
Profil Nida C75	mb	1,8	1,8	1,8	1,8	1,8	1,8	1,8	1,8	1,8	1,8	1,8	
Profil Nida U75	mb	0,7	0,7	0,7	0,7	0,7	0,7	0,7	0,7	0,7	0,7	0,7	
Profil Nida MFCC50	szt.	2,0	2,0	2,0	2,0	2,0	2,0	2,0	2,0	2,0	2,0	2,0	
Element kotwiący ⁷⁾	szt.	0,9	0,9	0,9	0,9	0,9	0,9	0,9	0,9	0,9	0,9	0,9	
Wkręty samowierzące 4,2x13 mm FLAT HEAD do blachy 1 mm	szt.	3,3	3,3	3,3	3,3	3,3	3,3	3,3	3,3	3,3	3,3	3,3	
Blachowkręty Nida 3,5x25 mm	szt.	8,0	8,0	8,0	8,0	8,0	8,0	8,0	8,0	-	-	-	
Blachowkręty Nida 3,5x35 mm	szt.	24,0	24,0	24,0	24,0	24,0	24,0	24,0	24,0	-	-	-	
Wkręty FixDens 4,2x25 mm	szt.	-	-	-	-	-	-	-	-	8,0	-	8,0	
Wkręty FixDens 4,2x42 mm	szt.	-	-	-	-	-	-	-	-	-	24,0	-	
Blachowkręty Nida Hydro C5 3,5x25 mm	szt.	-	-	-	-	-	-	-	-	-	8,0	-	
Blachowkręty Nida Hydro C5 3,5x41 mm	szt.	-	-	-	-	-	-	-	-	-	-	24,0	
Taśma zbrojąca Nida	mb	2,8	2,8	2,8	2,8	2,8	2,8	2,8	2,8	2,8	2,8	2,8	
Taśma izolacji akustycznej Nida	mb	0,6	0,6	0,6	0,6	0,6	0,6	0,6	0,6	0,6	0,6	0,6	
Gips szpachlowy Nida Start	kg	1,2	1,2	1,2	1,2	1,2	1,2	1,2	1,2	-	-	1,2	
Gips szpachlowy Nida Finish	kg	0,2	0,2	0,2	0,2	0,2	0,2	0,2	0,2	-	-	0,2	
Gotowa masa szpachlowa Hydromix ⁸⁾	kg	-	-	-	-	-	-	-	-	-	1,4	1,4	
Wełna mineralna ⁹⁾	m ²	-	1,0	1,0	-	-	1,0	1,0	1,0	1,0	1,0	1,0	

⁷⁾ Typ elementu kotwiącego dobrać indywidualnie pod względem typu podłoża oraz całkowitego ciężaru zabudowy.
⁸⁾ W przypadku płyt gipsowo-włókowych z włóknami Nida Twarda alternatywnie stosować gips szpachlowy Nida Max.
⁹⁾ Zastosowanie wg wymagań. W przypadku zastosowania innego typu materiału izolacyjnego w zakresie grubości i/lub gęstości objętościowej niż wymieniony w specyfikacji technicznej (Nida Systemy Suchej Zabudowy - katalog rozwiązań) wymagany kontakt z odpowiednim Doradcą Technicznym Siniat (szczegółowe mapy regionów dostępne na końcu katalogu). Normy zużycia nie uwzględniają strat materiałowych.

nida Ściana



Klasa odporności ogniowej:
nie dotyczy



Maksymalna izolacyjność akustyczna:
60 dB



Maksymalna wysokość zabudowy:
6500 mm



Ciężar 1m² zabudowy:
37,0-56,0 kg



Numer dokumentu związanego:
ETA 15/0301

Deklaracja Właściwości Użytkowych:
DoP/Wall System /0001/15.11.2016

SYSTEMY:
150+15A100

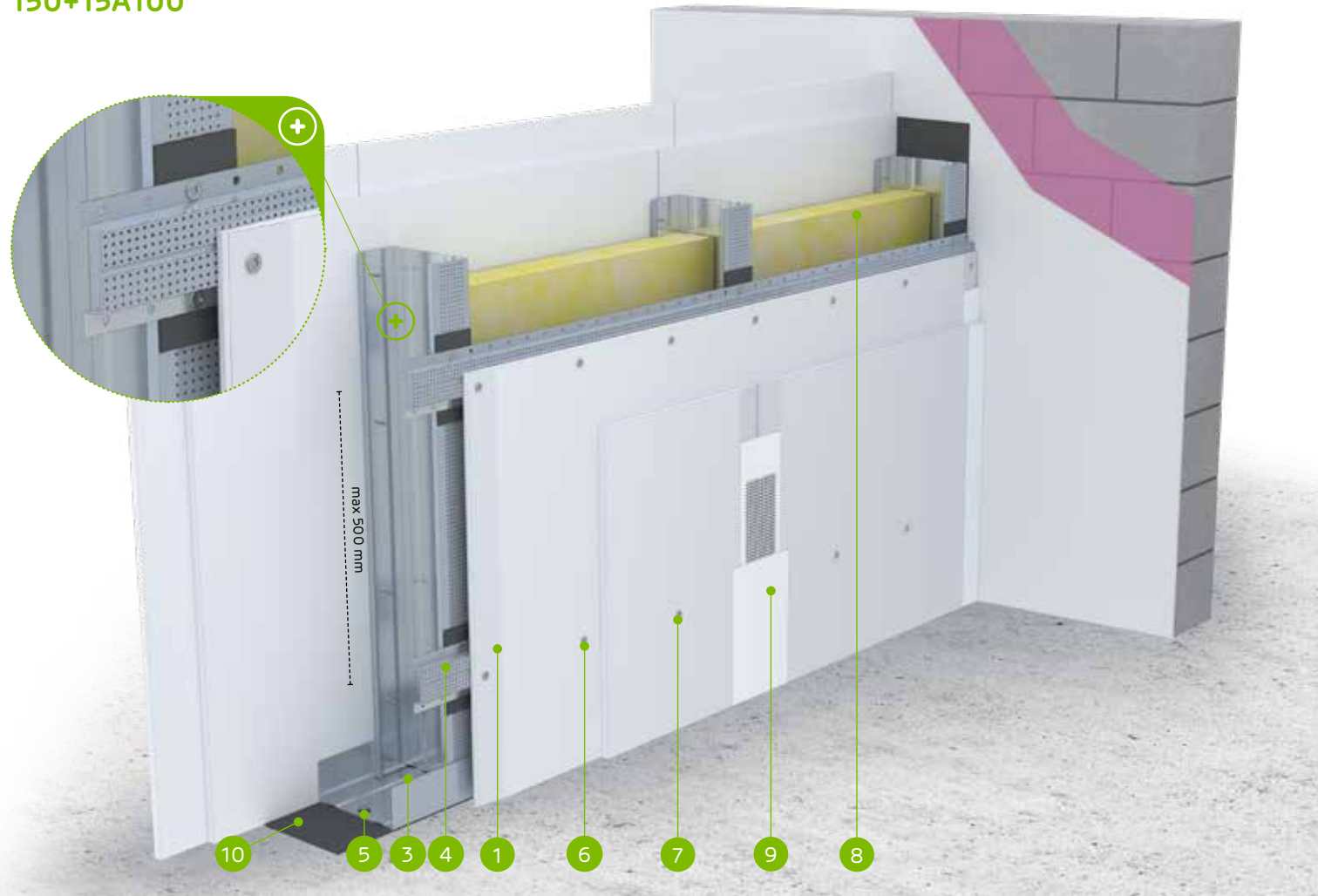

MATERIAŁY:

1. Płyta gipsowo-kartonowa Nida
2. Profil Nida C 100
3. Profil Nida U 100
4. Profil kapeluszowy Nida PK48
5. Element kotwiący
6. Blachowkręty Nida 3,5 x 25 mm
7. Blachowkręty Nida 3,5 x 35 mm
8. Materiał izolacyjny wełna mineralna
9. Spoina pomiędzy płytami g-k wykonana z masy gipsowej Nida z taśmą zbrojącą Nida
10. Taśma uszczelniająca do izolacji akustycznej Nida szerokość 95 mm

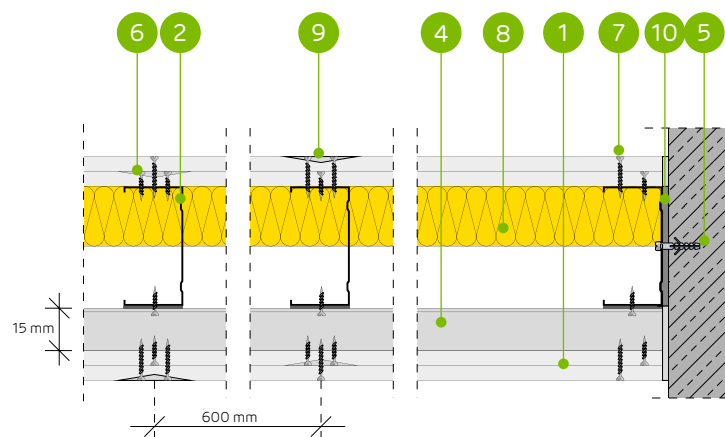

SYSTEM ŚCIAN DZIAŁOWYCH AKUSTYCZNYCH NA POJEDYNCZEJ KONSTRUKCJI NIDA C100 + NIDA PK48

PARAMETRY TECHNICZNE

Typ ściany Nida Ściana ²⁾	Konstrukcja rusztu	Poszycie płytami gipsowymi	Materiał izolacyjny				Maksymalna wysokość ściany - h ¹⁾	Izolacyjność akustyczna			Ciężar zabudowy [kg]	Klasa odporności ogniowej [min]	Kategoria użytkowania	System specjalny	
			Pod względem izolacyjności akustycznej		Pod względem odporności ogniowej			W zakresie odporności ogniowej	R _w [dB]	R _a [dB]					R _a [dB]
			[mm]	Gęstość [kg/m ³]	[mm]	Gęstość [kg/m ³]									
150+15A100/Expert ⁴⁾	C100+PK48	Expert	2x12,5	-	-	-	6500	49	46	41	37,0	-	IV	-	
150+15A100/Expert	C100+PK48	Expert	2x12,5	100	14,5	-	6500	60	57	51	37,0	-	IV	-	
150+15A100/Woda ³⁾	C100+PK48	Woda	2x12,5	100	14,5	-	6500	60	57	51	37,0	-	IV	-	
150+15A100/Expert + Ogień+ ⁵⁾	C100+PK48	Expert + Ogień Plus	12,5+12,5	-	-	-	6500	51	47	43	41,0	-	IV	-	
150+15A100/Ogień+ ⁵⁾	C100+PK48	Ogień Plus	2x12,5	-	-	-	6500	53	50	45	45,0	-	IV	-	
150+15A100/Ogień+ ⁵⁾	C100+PK48	Ogień Plus	2x12,5	100	10,0	-	6500	59	56	50	45,0	-	IV	-	
150+15A100/Ogień+	C100+PK48	Ogień Plus	2x12,5	100	14,5	-	6500	60	57	51	45,0	-	IV	-	
150+15A100/WodaOgień+	C100+PK48	Woda Ogień Plus	2x12,5	100	14,5	-	6500	60	57	51	45,0	-	IV	-	
150+15A100/Twarda	C100+PK48	Twarda	2x12,5	100	14,5	-	6500	60	57	51	56,0	-	IV	●	
150+15A100/Hydro	C100+PK48	Hydro	2x12,5	100	14,5	-	6500	60	57	51	48,0	-	IV	●	
150+15A100/Cicha	C100+PK48	Cicha	2x12,5	100	14,5	-	6500	60	57	51	56,0	-	IV	●	

¹⁾ Maksymalna wysokość wg opinii technicznej ITB 01060/Z1/R164NZK – część 1.

²⁾ Europejska Ocena Techniczna ETA 15/0301. W przypadku większych wymagań w zakresie maksymalnych wysokości dopuszcza się zastosowanie zagęszczenia konstrukcji nośnej do 400 mm i 300 mm.

³⁾ W pomieszczeniach o wilgotności względnej powietrza do 85% w sekcjach narożnych na intensywne działanie wody zaleca się stosowanie płyt gipsowych z włóknami Nida Hydro (płaszczyzny poziome i pionowe w okolicach wanny, prysznic itp.)

⁴⁾ Możliwość zamiany na płytę Nida Woda typ H2.

⁵⁾ Możliwość zamiany na płytę Nida Woda Ogień Plus typ DFH2.

⁶⁾ Izolacyjność akustyczna oszacowana na podstawie symulacji w programie INSUL.

Systemy ogniochronnych ścian działowych w technologii Siniat pełnią funkcję przegród ppoż przy obustronnym działaniu ognia. Dopuszcza się prowadzenie przejść instalacyjnych przez ściany działowe w technologii Siniat, które należy uszczelnić / zabezpieczyć materiałami ogniochronnymi, wg zaleceń producenta materiałów ogniochronnych np. firmy PROMAT.

ZUŻYCIE MATERIAŁÓW NA 1 M² ŚCIAN DZIAŁOWYCH W SYSTEMIE NIDA ŚCIANA

Nazwa materiału	J.m.	Typ systemu Nida Ściana										
		150+15A100/Expert ⁴⁾	150+15A100/Expert	150+15A100/Woda	150+15A100/Expert + Ogień+	150+15A100/Ogień+ ⁵⁾	150+15A100/Ogień+ ⁵⁾	150+15A100/Ogień+	150+15A100/WodaOgień+	150+15A100/Twarda	150+15A100/Hydro	150+15A100/Cicha
		Zużycie materiału na 1 m ²										
Płyta Nida Expert 12,5 mm	m ²	4,0	4,0	-	2,0	-	-	-	-	-	-	-
Płyta Nida Woda 12,5 mm	m ²	-	-	4,0	-	-	-	-	-	-	-	-
Płyta Nida Ogień Plus 12,5 mm	m ²	-	-	-	2,0	4,0	4,0	4,0	-	-	-	-
Płyta Nida Woda Ogień Plus 12,5 mm	m ²	-	-	-	-	-	-	-	4,0	-	-	-
Płyta Nida Twarda 12,5 mm	m ²	-	-	-	-	-	-	-	-	4,0	-	-
Płyta Nida Hydro 12,5 mm	m ²	-	-	-	-	-	-	-	-	-	4,0	-
Płyta Nida Cicha 12,5 mm	m ²	-	-	-	-	-	-	-	-	-	-	4,0
Profil Nida C100	mb	1,8	1,8	1,8	1,8	1,8	1,8	1,8	1,8	1,8	1,8	1,8
Profil Nida U100	mb	0,7	0,7	0,7	0,7	0,7	0,7	0,7	0,7	0,7	0,7	0,7
Profil kapeluszowy Nida PK48	szt.	2,0	2,0	2,0	2,0	2,0	2,0	2,0	2,0	2,0	2,0	2,0
Element kotwiący ⁷⁾	szt.	0,9	0,9	0,9	0,9	0,9	0,9	0,9	0,9	0,9	0,9	0,9
Wkręty samowierzące 4,2x13 mm FLAT HEAD do blachy 1 mm	szt.	3,3	3,3	3,3	3,3	3,3	3,3	3,3	3,3	3,3	3,3	3,3
Blachowkręty Nida 3,5x25 mm	szt.	8,0	8,0	8,0	8,0	8,0	8,0	8,0	8,0	-	-	-
Blachowkręty Nida 3,5x35 mm	szt.	24,0	24,0	24,0	24,0	24,0	24,0	24,0	24,0	-	-	-
Wkręty FixDens 4,2x25 mm	szt.	-	-	-	-	-	-	-	-	8,0	-	8,0
Wkręty FixDens 4,2x42 mm	szt.	-	-	-	-	-	-	-	-	24,0	-	24,0
Blachowkręty Nida Hydro C5 3,5x25 mm	szt.	-	-	-	-	-	-	-	-	-	8,0	-
Blachowkręty Nida Hydro C5 3,5x41 mm	szt.	-	-	-	-	-	-	-	-	-	24,0	-
Taśma zbrojąca Nida	mb	2,8	2,8	2,8	2,8	2,8	2,8	2,8	2,8	2,8	2,8	2,8
Taśma izolacji akustycznej Nida	mb	0,6	0,6	0,6	0,6	0,6	0,6	0,6	0,6	0,6	0,6	0,6
Gips szpachlowy Nida Start	kg	1,2	1,2	1,2	1,2	1,2	1,2	1,2	1,2	-	-	1,2
Gips szpachlowy Nida Finish	kg	0,2	0,2	0,2	0,2	0,2	0,2	0,2	0,2	-	-	0,2
Gotowa masa szpachlowa Hydromix ⁸⁾	kg	-	-	-	-	-	-	-	-	-	1,4	1,4
Wełna mineralna ⁹⁾	m ²	-	1,0	1,0	-	-	-	1,0	1,0	1,0	1,0	1,0

⁷⁾ Typ elementu kotwiącego dobierać indywidualnie pod względem typu podłoża oraz całkowitego ciężaru zabudowy.

⁸⁾ W przypadku płyt gipsowo-włókowych z włóknami Nida Twarda alternatywnie stosować gips szpachlowy Nida Max.

⁹⁾ Zastosowanie wg wymagań. W przypadku zastosowania innego typu materiału izolacyjnego w zakresie grubości i/lub gęstości objętościowej niż wymieniony w specyfikacji technicznej (Nida Systemy Suchej Zabudowy - katalog rozwiązań) wymagany kontakt z odpowiednim Doradcą Technicznym Siniat (szczegółowe mapy regionów dostępne na końcu katalogu). Normy zużycia nie uwzględniają strat materiałowych.

nida Ściana



Klasa odporności ogniowej:
nie dotyczy



Maksymalna izolacyjność akustyczna:
60 dB



Maksymalna wysokość zabudowy:
6500 mm



Ciężar 1m² zabudowy:
37,0-56,0 kg



Numer dokumentu związanego:
ETA 15/0301

Deklaracja Właściwości Użytkowych:
DoP/Wall System /0001/15.11.2016

SYSTEMY:
150+25A100

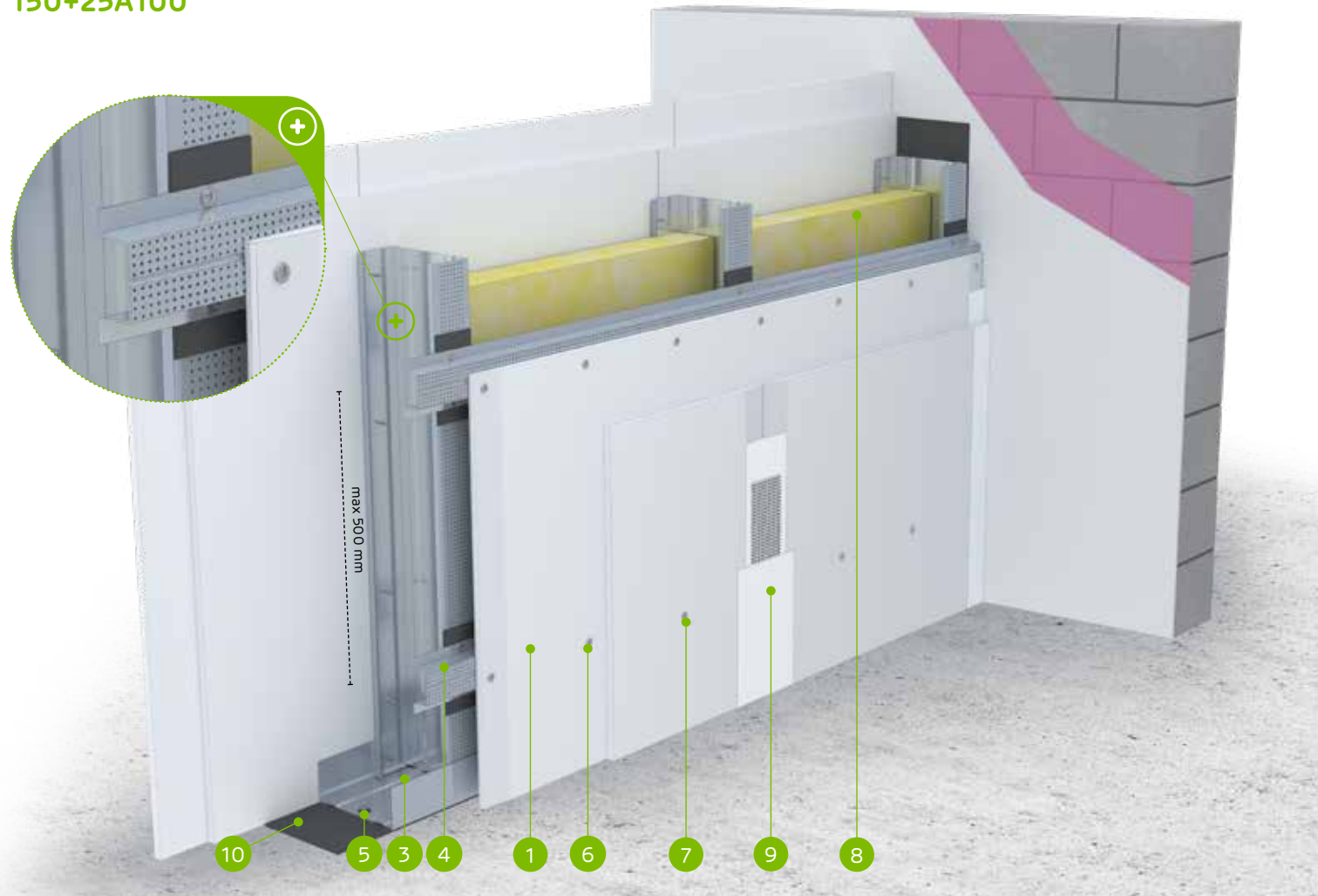

MATERIAŁY:

1. Płyta gipsowo-kartonowa Nida
2. Profil Nida C 100
3. Profil Nida U 100
4. Profil MFC C 50
5. Element kotwiący
6. Blachowkręty Nida 3,5 x 25 mm
7. Blachowkręty Nida 3,5 x 35 mm
8. Materiał izolacyjny wełna mineralna
9. Spoina pomiędzy płytami g-k wykonana z masy gipsowej Nida z taśmą zbrojącą Nida
10. Taśma uszczelniająca do izolacji akustycznej Nida szerokość 95 mm

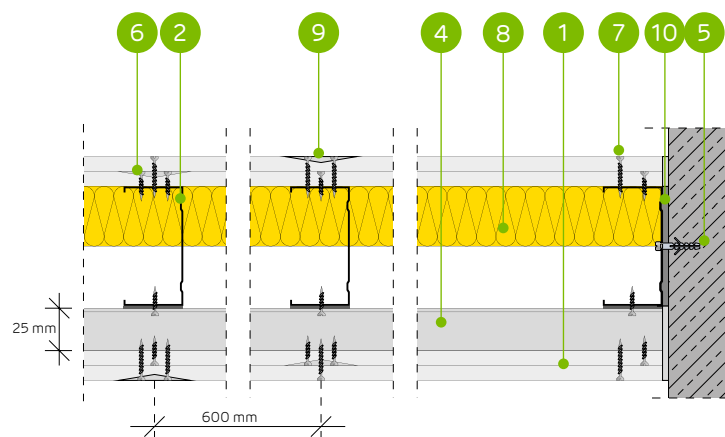

SYSTEM ŚCIAN DZIAŁOWYCH AKUSTYCZNYCH NA POJEDYNCZEJ KONSTRUKCJI NIDA C100 + NIDA MFCC50

PARAMETRY TECHNICZNE

Typ ściany Nida Ściana ²⁾	Konstrukcja rusztu	Posycenie płytami gipsowymi	Materiał izolacyjny				Maksymalna wysokość ściany - h ¹⁾	Izolacyjność akustyczna			Ciężar zabudowy [kg]	Klasa odporności ogniowej [min]	Kategoria użytkowania	System specjalny	
			Pod względem izolacyjności akustycznej		Pod względem odporności ogniowej			W zakresie odporności ogniowej	R _w [dB]	R _a [dB]					R _a [dB]
			[mm]	Gęstość [kg/m ³]	[mm]	Gęstość [kg/m ³]									
150+25A100/Expert ⁴⁾	C100+MFCC50	Expert	2x12,5	-	-	-	6500	49	46	42	37,0	-	IV	-	
150+25A100/Expert	C100+MFCC50	Expert	2x12,5	100	14,5	-	6500	60	58	51	37,0	-	IV	-	
150+25A100/Woda ³⁾	C100+MFCC50	Woda	2x12,5	100	14,5	-	6500	60	58	51	37,0	-	IV	-	
150+25A100/Expert + Ogień+	C100+MFCC50	Expert + Ogień Plus	12,5+12,5	-	-	-	6500	51	47	44	41,0	-	IV	-	
150+25A100/Ogień+ ⁵⁾	C100+MFCC50	Ogień Plus	2x12,5	-	-	-	6500	53	51	46	45,0	-	IV	-	
150+25A100/Ogień+ ⁵⁾	C100+MFCC50	Ogień Plus	2x12,5	100	10,0	-	6500	60	57	51	45,0	-	IV	-	
150+25A100/Ogień+	C100+MFCC50	Ogień Plus	2x12,5	100	14,5	-	6500	60	58	51	45,0	-	IV	-	
150+25A100/WodaOgień+	C100+MFCC50	Woda Ogień Plus	2x12,5	100	14,5	-	6500	60	58	51	45,0	-	IV	-	
150+25A100/Twarda	C100+MFCC50	Twarda	2x12,5	100	14,5	-	6500	60	58	51	56,0	-	IV	●	
150+25A100/Hydro	C100+MFCC50	Hydro	2x12,5	100	14,5	-	6500	60	58	51	48,0	-	IV	●	
150+25A100/Cicha	C100+MFCC50	Cicha	2x12,5	100	14,5	-	6500	60	58	51	56,0	-	IV	●	

¹⁾ Maksymalna wysokość wg opinii technicznej ITB 01060/21/R164NZK – część 1.
²⁾ Europejska Ocena Techniczna ETA 15/0301. W przypadku większych wymagań w zakresie maksymalnych wysokości dopuszcza się zastosowanie zagęszczenia konstrukcji nośnej do 400 mm i 300 mm.
³⁾ W pomieszczeniach o wilgotności względnej powietrza do 85% w sekcjach narożnych na intensywne działanie wody zaleca się stosowanie płyt gipsowych z włóknami Nida Hydro (płaszczyzny poziome i pionowe w okolicach wanny, prysznic itp.)
⁴⁾ Możliwość zamiany na płytę Nida Woda typ H2.
⁵⁾ Możliwość zamiany na płytę Nida Woda Ogień Plus typ DFH2.
⁶⁾ Izolacyjność akustyczna oszacowana na podstawie symulacji w programie INSUL.
 Systemy ogniochronnych ścian działowych w technologii Siniat pełnią funkcję przegród ppoż przy obustronnym działaniu ognia. Dopuszcza się prowadzenie przejść instalacyjnych przez ściany działowe w technologii Siniat, które należy uszczelnić / zabezpieczyć materiałami ogniochronnymi, wg zaleceń producenta materiałów ogniochronnych np. firmy PROMAT.

ZUŻYCIE MATERIAŁÓW NA 1 M² ŚCIAN DZIAŁOWYCH W SYSTEMIE NIDA ŚCIANA

Nazwa materiału	J.m.	Typ systemu Nida Ściana										
		150+25A100/Expert ⁴⁾	150+25A100/Expert	150+25A100/Woda	150+25A100/Expert + Ogień+	150+25A100/Ogień+ ⁵⁾	150+25A100/Ogień+ ⁵⁾	150+25A100/Ogień+	150+25A100/WodaOgień+	150+25A100/Twarda	150+25A100/Hydro	150+25A100/Cicha
		Zużycie materiału na 1 m ²										
Płyta Nida Expert 12,5 mm	m ²	4,0	4,0	-	2,0	-	-	-	-	-	-	-
Płyta Nida Woda 12,5 mm	m ²	-	-	4,0	-	-	-	-	-	-	-	-
Płyta Nida Ogień Plus 12,5 mm	m ²	-	-	-	2,0	4,0	4,0	4,0	-	-	-	-
Płyta Nida Woda Ogień Plus 12,5 mm	m ²	-	-	-	-	-	-	-	4,0	-	-	-
Płyta Nida Twarda 12,5 mm	m ²	-	-	-	-	-	-	-	-	4,0	-	-
Płyta Nida Hydro 12,5 mm	m ²	-	-	-	-	-	-	-	-	-	4,0	-
Płyta Nida Cicha 12,5 mm	m ²	-	-	-	-	-	-	-	-	-	-	4,0
Profil Nida C100	mb	1,8	1,8	1,8	1,8	1,8	1,8	1,8	1,8	1,8	1,8	1,8
Profil Nida U100	mb	0,7	0,7	0,7	0,7	0,7	0,7	0,7	0,7	0,7	0,7	0,7
Profil Nida MFCC50	szt.	2,0	2,0	2,0	2,0	2,0	2,0	2,0	2,0	2,0	2,0	2,0
Element kotwiący ⁷⁾	szt.	0,9	0,9	0,9	0,9	0,9	0,9	0,9	0,9	0,9	0,9	0,9
Wkręty samowierzące 4,2x13 mm FLAT HEAD do blachy 1 mm	szt.	3,3	3,3	3,3	3,3	3,3	3,3	3,3	3,3	3,3	3,3	3,3
Blachowkręty Nida 3,5x25 mm	szt.	8,0	8,0	8,0	8,0	8,0	8,0	8,0	8,0	-	-	-
Blachowkręty Nida 3,5x35 mm	szt.	24,0	24,0	24,0	24,0	24,0	24,0	24,0	24,0	-	-	-
Wkręty FixDens 4,2x25 mm	szt.	-	-	-	-	-	-	-	-	8,0	-	8,0
Wkręty FixDens 4,2x42 mm	szt.	-	-	-	-	-	-	-	-	24,0	-	24,0
Blachowkręty Nida Hydro C5 3,5x25 mm	szt.	-	-	-	-	-	-	-	-	-	8,0	-
Blachowkręty Nida Hydro C5 3,5x41 mm	szt.	-	-	-	-	-	-	-	-	-	24,0	-
Taśma zbrojąca Nida	mb	2,8	2,8	2,8	2,8	2,8	2,8	2,8	2,8	2,8	2,8	2,8
Taśma izolacji akustycznej Nida	mb	0,6	0,6	0,6	0,6	0,6	0,6	0,6	0,6	0,6	0,6	0,6
Gips szpachlowy Nida Start	kg	1,2	1,2	1,2	1,2	1,2	1,2	1,2	1,2	-	-	1,2
Gips szpachlowy Nida Finish	kg	0,2	0,2	0,2	0,2	0,2	0,2	0,2	0,2	-	-	0,2
Gotowa masa szpachlowa Hydromix ⁸⁾	kg	-	-	-	-	-	-	-	-	-	1,4	1,4
Wełna mineralna ⁹⁾	m ²	-	1,0	1,0	-	-	-	1,0	1,0	1,0	1,0	1,0

⁷⁾ Typ elementu kotwiącego dobrać indywidualnie pod względem typu podłoża oraz całkowitego ciężaru zabudowy.
⁸⁾ W przypadku płyt gipsowo-włókowych z włóknami Nida Twarda alternatywnie stosować gips szpachlowy Nida Max.
⁹⁾ Zastosowanie wg wymagań. W przypadku zastosowania innego typu materiału izolacyjnego w zakresie grubości i/lub gęstości objętościowej niż wymieniony w specyfikacji technicznej (Nida Systemy Suchej Zabudowy - katalog rozwiązań) wymagany kontakt z odpowiednim Doradcą Technicznym Siniat (szczegółowe mapy regionów dostępne na końcu katalogu). Normy zużycia nie uwzględniają strat materiałowych.

nida Ściana

TABLICE DOBORU MAKSYMALNYCH WYSOKOŚCI W SYSTEMIE NIDA ŚCIANA PRZY ZASTOSOWANIU ZAGĘSZCZENIA ROZSTAWU I/LUB ZDWOJENIA KONSTRUKCJI NOŚNEJ NIDA C50, C75, C100 BEZ ODPORNOŚCI OGNIOWEJ

PARAMETRY TECHNICZNE						
Nazwa systemu Nida Ściana	Ilość warstw oplytowania Nida [mm]	Typ konstrukcji Nida		Maksymalna wysokość ściany - h ¹⁾		ETAG 003
		Typ profilu Nida	Rozstaw osiowy profili Nida [mm]	1 ²⁾	2 ³⁾	
				[mm]	[mm]	
75A50	12,5	C50/U50	600	3450	2280	II
75A50-400	12,5	C50/U50	400	4250	4000	III
75A50-300	12,5	C50/U50	300	5000	4750	III
75AA50	12,5	2xC50/U50	600	4250	4000	III
75AA50-400	12,5	2xC50/U50	400	4500	4250	IV
75AA50-300	12,5	2xC50/U50	300	5750	5250	IV
80A50	15,0	C50/U50	600	3750	3000	IV
80A50-400	15,0	C50/U50	400	4250	4000	IV
80A50-300	15,0	C50/U50	300	5000	4600	IV
80AA50	15,0	2xC50/U50	600	4500	4200	III
80AA50-400	15,0	2xC50/U50	400	4750	4400	IV
80AA50-300	15,0	2xC50/U50	300	5750	5500	IV
86A50	18,0	C50/U50	600	4000	3250	III
86A50-400	18,0	C50/U50	400	4500	4250	IV
86A50-300	18,0	C50/U50	300	5250	5000	IV
86AA50	18,0	2xC50/U50	600	5000	4750	IV
86AA50-400	18,0	2xC50/U50	400	5250	5000	IV
86AA50-300	18,0	2xC50/U50	300	6000	5750	IV
100A75	12,5	C75/U75	600	4500	3750	III
100A75-400	12,5	C75/U75	400	6000	5500	IV
100A75-300	12,5	C75/U75	300	7000	5500	IV
100AA75	12,5	2xC75/U75	600	6750	6500	IV
100AA75-400	12,5	2xC75/U75	400	7250	7000	IV
100AA75-300	12,5	2xC75/U75	300	7500	7250	IV
105A75	15,0	C75/U75	600	5000	4250	III
105A75-400	15,0	C75/U75	400	6000	5750	IV
105A75-300	15,0	C75/U75	300	7000	6500	IV
105AA75	15,0	2xC75/U75	600	6750	6000	IV
105AA75-400	15,0	2xC75/U75	400	7250	6750	IV
105AA75-300	15,0	2xC75/U75	300	7750	7250	IV
111A75	18,0	C75/U75	600	5000	4500	IV
111A75-400	18,0	C75/U75	400	6250	7750	IV
111A75-300	18,0	C75/U75	300	7250	6750	IV
111AA75	18,0	2xC75/U75	600	7000	6500	IV
111AA75-400	18,0	2xC75/U75	400	7500	7250	IV
111AA75-300	18,0	2xC75/U75	300	8000	7500	IV
125A100	12,5	C100/U100	600	5000	4500	IV
125A100-400	12,5	C100/U100	400	6500	5750	IV
125A100-300	12,5	C100/U100	300	8250	5250	IV
125AA100	12,5	2xC100/U100	600	7750	7000	IV
125AA100-400	12,5	2xC100/U100	400	8250	7250	IV
125AA100-300	12,5	2xC100/U100	300	9000	8000	IV
130A100	15,0	C100/U100	600	5500	4750	IV
130A100-400	15,0	C100/U100	400	7500	6500	IV
130A100-300	15,0	C100/U100	300	8250	7250	IV

¹⁾ Opinia techniczna ITB 01060/21/R164NZK – część 1.

²⁾ Zakres 1 - obejmuje ściany pomieszczeń, w których przebywa niewiele osób, jak np. pokoje w mieszkaniach, hotelach, szpitalach oraz inne wykorzystywane w podobny sposób.

³⁾ Zakres 2 - obejmuje ściany pomieszczeń, w których przebywa wiele osób, jak np. duże sale konferencyjne, klasy szkolne, sale wykładowe oraz inne wykorzystywane w podobny sposób.

nida Ściana

TABLICE DOBORU MAKSYMALNYCH WYSOKOŚCI W SYSTEMIE NIDA ŚCIANA PRZY ZASTOSOWANIU ZAGĘSZCZENIA ROZSTAWU I/LUB ZDWOJENIA KONSTRUKCJI NOŚNEJ NIDA C50, C75, C100 BEZ ODPORNOŚCI OGNIOWEJ

PARAMETRY TECHNICZNE						
Nazwa systemu Nida Ściana	Ilość warstw oplytowania Nida [mm]	Typ konstrukcji Nida		Maksymalna wysokość ściany - h ¹⁾		ETAG 003
		Typ profilu Nida	Rozstaw osiowy profili Nida [mm]	1 ²⁾	2 ³⁾	
				[mm]	[mm]	
130AA100	15,0	2xC100/U100	600	7750	7250	IV
130AA100-400	15,0	2xC100/U100	400	8250	7750	IV
130AA100-300	15,0	2xC100/U100	300	9000	8250	IV
136A100	18,0	C100/U100	600	6000	5250	IV
136A100-400	18,0	C100/U100	400	8000	7250	IV
136A100-300	18,0	C100/U100	300	8750	7750	IV
136AA100	18,0	2xC100/U100	600	8250	7750	IV
136AA100-400	18,0	2xC100/U100	400	8750	8500	IV
136AA100-300	18,0	2xC100/U100	300	9750	9000	IV
100A50	2x12,5	C50/U50	600	4500	3750	III/IV
100A50-400	2x12,5	C50/U50	400	5000	4500	IV
100A50-300	2x12,5	C50/U50	300	5750	5000	IV
100AA50	2x12,5	2xC50/U50	600	5500	5000	IV
100AA50-400	2x12,5	2xC50/U50	400	5750	5250	IV
100AA50-300	2x12,5	2xC50/U50	300	6750	6250	IV
125A75	2x12,5	C75/U75	600	5500	5000	IV
125A75-400	2x12,5	C75/U75	400	7000	6500	IV
125A75-300	2x12,5	C75/U75	300	8000	7000	IV
125AA75	2x12,5	2xC75/U75	600	7500	7000	IV
125AA75-400	2x12,5	2xC75/U75	400	8000	7250	IV
125AA75-300	2x12,5	2xC75/U75	300	8500	7500	IV
150A100	2x12,5	C100/U100	600	6500	5750	IV
150A100-400	2x12,5	C100/U100	400	8250	7250	IV
150A100-300	2x12,5	C100/U100	300	9000	8500	IV
150AA100	2x12,5	2xC100/U100	600	9000	8000	IV
150AA100-400	2x12,5	2xC100/U100	400	10250	9250	IV
150AA100-300	2x12,5	2xC100/U100	300	11000	10000	IV
125A50	3x12,5	C50/U50	600	4500	3750	IV
125A50-400	3x12,5	C50/U50	400	5000	4500	IV
125A50-300	3x12,5	C50/U50	300	5750	5000	IV
125AA50	3x12,5	2xC50/U50	600	5500	5000	IV
125AA50-400	3x12,5	2xC50/U50	400	5750	5250	IV
125AA50-300	3x12,5	2xC50/U50	300	6750	6250	IV
150A75	3x12,5	C75/U75	600	5500	5000	IV
150A75-400	3x12,5	C75/U75	400	7000	6500	IV
150A75-300	3x12,5	C75/U75	300	8000	7000	IV
150AA75	3x12,5	2xC75/U75	600	7500	7000	IV
150AA75-400	3x12,5	2xC75/U75	400	8000	7250	IV
150AA75-300	3x12,5	2xC75/U75	300	8500	7500	IV
175A100	3x12,5	C100/U100	600	6500	5750	IV
175A100-400	3x12,5	C100/U100	400	8250	7250	IV
175A100-300	3x12,5	C100/U100	300	9000	8500	IV
175AA100	3x12,5	2xC100/U100	600	9000	8000	IV
175AA100-400	3x12,5	2xC100/U100	400	10250	9250	IV
175AA100-300	3x12,5	2xC100/U100	300	11000	10000	IV

¹⁾ Opinia techniczna ITB 01060/21/R164NZK – część 1.

²⁾ Zakres 1 - obejmuje ściany pomieszczeń, w których przebywa niewiele osób, jak np. pokoje w mieszkaniach, hotelach, szpitalach oraz inne wykorzystywane w podobny sposób.

³⁾ Zakres 2 - obejmuje ściany pomieszczeń, w których przebywa wiele osób, jak np. duże sale konferencyjne, klasy szkolne, sale wykładowe oraz inne wykorzystywane w podobny sposób.

nida Ściana

Klasa odporności ogniowej:
 (R)EI60
 (R)EI90
 (R)EI120

Maksymalna izolacyjność akustyczna:
 69 dB

Maksymalna wysokość zabudowy:
 4500 mm

Ciężar 1m² zabudowy:
 37,0-56,0 kg

Numer dokumentu związanego:
 ETA 15/0301

Deklaracja Właściwości Użytkowych:
 DoP/Wall System /0002/15.11.2016

SYSTEMY:
155B50



- MATERIAŁY:**
1. Płyta gipsowo-kartonowa Nida
 2. Profil Nida C 50
 3. Profil Nida U 50
 4. Element kotwiący
 5. Blachowkręty Nida 3,5 x 25 mm
 6. Blachowkręty Nida 3,5 x 35 mm
 7. Materiał izolacyjny wełna mineralna
 8. Spoina pomiędzy płytami g-k wykonana z masy gipsowej Nida z taśmą zbrojącą Nida
 9. Taśma uszczelniająca do izolacji akustycznej Nida szerokość 50 mm

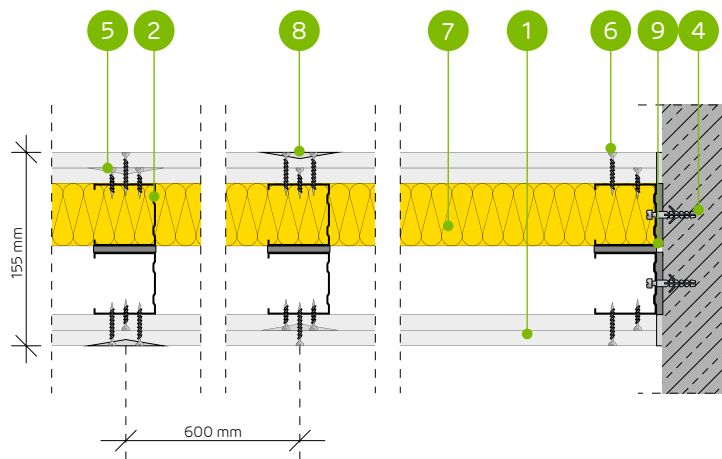

SYSTEM ŚCIAN DZIAŁOWYCH NA DWURZĘDOWEJ KONSTRUKCJI NIDA C50

Typ ściany Nida Ściana ²⁾	Konstrukcja rusztu	Poszycie płytami gipsowymi	Materiał izolacyjny						Maksymalna wysokość ściany - h ¹⁾	Izolacyjność akustyczna			Ciężar zabudowy [kg]	Klasa odporności ogniowej [min]	Kategoria użytkowania	System specjalny
			Pod względem izolacyjności akustycznej		Pod względem odporności ogniowej		W zakresie odporności ogniowej [mm]	R _w [dB]		R _a [dB]	R _c [dB]					
			[mm]	Gęstość [kg/m ³]	[mm]	Gęstość [kg/m ³]										
155B50/Expert ^{4) 6)}	C50+C50	Expert	2x12,5	-	-	-	-	4500	49	44	40	37,0	(R)EI60	IV	-	
155B50/Expert	C50+C50	Expert	2x12,5	2x50	14,5	50	10,0	4500	62	60	55	37,0	(R)EI60	IV	-	
155B50/Woda ³⁾	C50+C50	Woda	2x12,5	2x50	14,5	50	10,0	4500	62	60	55	37,0	(R)EI60	IV	-	
155B50/Expert + Ogień+	C50+C50	Expert + Ogień Plus	12,5+12,5	-	-	-	-	4500	50	47	42	41,0	(R)EI90	IV	-	
155B50/Ogień+ ^{5) 6)}	C50+C50	Ogień Plus	2x12,5	-	-	-	-	4500	53	50	44	45,0	(R)EI120	IV	-	
155B50/Ogień+ ^{5) 6)}	C50+C50	Ogień Plus	2x12,5	2x50	10,0	50	10,0	4500	60	57	49	45,0	(R)EI120	IV	-	
155B50/Ogień+	C50+C50	Ogień Plus	2x12,5	2x50	14,5	50	30,0	4500	62	60	55	45,0	(R)EI120	IV	-	
155B50/WodaOgień+	C50+C50	Woda Ogień Plus	2x12,5	2x50	14,5	50	30,0	4500	62	60	55	45,0	(R)EI120	IV	-	
155B50/Twarda	C50+C50	Twarda	2x12,5	2x50	14,5	50	30,0	4500	65	63	60	56,0	(R)EI120	IV	●	
155B50/Hydro	C50+C50	Hydro	2x12,5	2x50	14,5	50	50,0	4500	62	60	55	48,0	(R)EI120	IV	●	
155B50/Cicha	C50+C50	Cicha	2x12,5	2x50	14,5	50	30,0	4500	69	67	63	56,0	(R)EI120	IV	●	

¹⁾ Maksymalna wysokość wg opinii technicznej ITB 01060/21/R164NZK – część 1.
²⁾ Europejska Ocena Techniczna ETA 15/0301. W przypadku większych wymagań w zakresie maksymalnych wysokości dopuszcza się zastosowanie zagęszczenia konstrukcji nośnej do 400 mm i 300 mm.
³⁾ W pomieszczeniach o wilgotności względnej powietrza do 85% w sekcjach narożnych na intensywne działanie wody zaleca się stosowanie płyt gipsowych z włóknami Nida Hydro (płaszczyzny poziome i pionowe w okolicach wanny, prysznic itp.)
⁴⁾ Możliwość zamiany na płytę Nida Woda typ H2.
⁵⁾ Możliwość zamiany na płytę Nida Woda Ogień Plus typ DFH2.
⁶⁾ Izolacyjność akustyczna oszacowana na podstawie symulacji w programie INSUL.
WAŻNE! Przy projektowaniu ścian typu B w zakresie maksymalnych dopuszczalnych wysokości zaleca się kontakt z Doradcą Technicznym Siniat, w celu weryfikacji wymagań dotyczących sztywności przegrody (nie dotyczy systemów ścian z przewiązkami wibroakustycznymi Nida PWA). Systemy ogniochronnych ścian działowych w technologii Siniat pełnią funkcję przegród ppoż przy obustronnym działaniu ognia. Dopuszcza się prowadzenie przejść instalacyjnych przez ściany działowe w technologii Siniat, które należy uszczelniać / zabezpieczyć materiałami ogniochronnymi, wg zaleceń producenta materiałów ogniochronnych np. firmy PROMAT.

ZUŻYCIE MATERIAŁÓW NA 1 M² ŚCIAN DZIAŁOWYCH W SYSTEMIE NIDA ŚCIANA

Nazwa materiału	J.m.	Typ systemu Nida Ściana										
		155B50/Expert ⁴⁾	155B50/Expert	155B50/Woda	155B50/Expert + Ogień+	155B50/Ogień+ ⁵⁾	155B50/Ogień+ ⁵⁾	155B50/Ogień+	155B50/WodaOgień+	155B50/Twarda	155B50/Hydro	155B50/Cicha
		Zużycie materiału na 1 m ²										
Płyta Nida Expert 12,5 mm	m ²	4,0	4,0	-	2,0	-	-	-	-	-	-	-
Płyta Nida Woda 12,5 mm	m ²	-	-	4,0	-	-	-	-	-	-	-	-
Płyta Nida Ogień Plus 12,5 mm	m ²	-	-	-	2,0	4,0	4,0	4,0	-	-	-	-
Płyta Nida Woda Ogień Plus 12,5 mm	m ²	-	-	-	-	-	-	-	4,0	-	-	-
Płyta Nida Twarda 12,5 mm	m ²	-	-	-	-	-	-	-	-	4,0	-	-
Płyta Nida Hydro 12,5 mm	m ²	-	-	-	-	-	-	-	-	-	4,0	-
Płyta Nida Cicha 12,5 mm	m ²	-	-	-	-	-	-	-	-	-	-	4,0
Profil Nida C50	mb	3,6	3,6	3,6	3,6	3,6	3,6	3,6	3,6	3,6	3,6	3,6
Profil Nida U50	mb	1,4	1,4	1,4	1,4	1,4	1,4	1,4	1,4	1,4	1,4	1,4
Element kotwiący ⁷⁾	szt.	1,8	1,8	1,8	1,8	1,8	1,8	1,8	1,8	1,8	1,8	1,8
Blachowkręty Nida 3,5x25 mm	szt.	8,0	8,0	8,0	8,0	8,0	8,0	8,0	8,0	8,0	-	-
Blachowkręty Nida 3,5x35 mm	szt.	24,0	24,0	24,0	24,0	24,0	24,0	24,0	24,0	-	-	-
Wkręty FixDens 4,2x25 mm	szt.	-	-	-	-	-	-	-	-	8,0	-	8,0
Wkręty FixDens 4,2x42 mm	szt.	-	-	-	-	-	-	-	-	24,0	-	24,0
Blachowkręty Nida Hydro C5 3,5x25 mm	szt.	-	-	-	-	-	-	-	-	-	8,0	-
Blachowkręty Nida Hydro C5 3,5x41 mm	szt.	-	-	-	-	-	-	-	-	-	24,0	-
Taśma zbrojąca Nida	mb	2,8	2,8	2,8	2,8	2,8	2,8	2,8	2,8	2,8	2,8	2,8
Taśma izolacji akustycznej Nida	mb	2,4	2,4	2,4	2,4	2,4	2,4	2,4	2,4	2,4	2,4	2,4
Gips szpachlowy Nida Start	kg	1,2	1,2	1,2	1,2	1,2	1,2	1,2	1,2	-	-	1,2
Gips szpachlowy Nida Finish	kg	0,2	0,2	0,2	0,2	0,2	0,2	0,2	0,2	-	-	0,2
Gotowa masa szpachlowa Hydromix ⁸⁾	kg	-	-	-	-	-	-	-	-	-	1,4	1,4
Wełna mineralna ⁹⁾	m ²	-	2,0	2,0	-	-	2,0	2,0	2,0	2,0	2,0	2,0

⁷⁾ Typ elementu kotwiącego dobrać indywidualnie pod względem typu podłoża oraz całkowitego ciężaru zabudowy.
⁸⁾ W przypadku płyt gipsowo-wiórowych z włóknami Nida Twarda alternatywnie stosować gips szpachlowy Nida Max.
⁹⁾ Zastosowanie wg wymagań. W przypadku zastosowania innego typu materiału izolacyjnego w zakresie grubości i/lub gęstości objętościowej niż wymieniony w specyfikacji technicznej (Nida Systemy Suchej Zabudowy - katalog rozwiązań) wymagany kontakt z odpowiednim Doradcą Technicznym Siniat (szczegółowe mapy regionów dostępne na końcu katalogu). Normy zużycia nie uwzględniają strat materiałowych.

nida Ściana

Klasa odporności ogniowej:
 (R)EI60
 (R)EI90
 (R)EI120

Maksymalna izolacyjność akustyczna:
 nie dotyczy

Maksymalna wysokość zabudowy:
 5500 mm

Ciężar 1m² zabudowy:
 39,0-59,0 kg

Numer dokumentu związanego:
 ETA 15/0301

Deklaracja Właściwości Użytkowych:
 DoP/Wall System /0002/15.11.2016

SYSTEMY:
155BB50

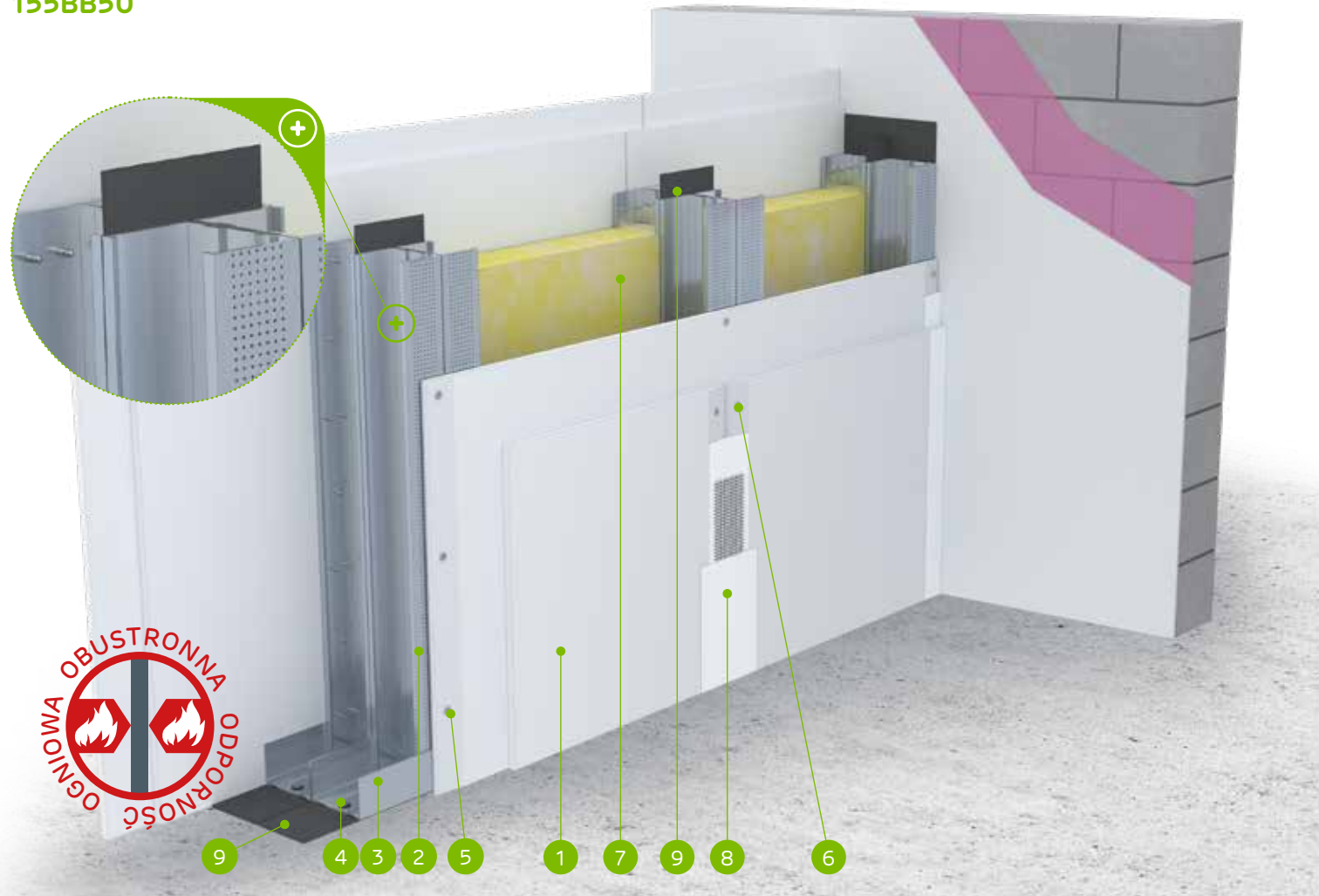

MATERIAŁY:

1. Płyta gipsowo-kartonowa Nida
2. Profil Nida C 50 (zdwojony)
3. Profil Nida U 50
4. Element kotwiący
5. Blachowkręty Nida 3,5 x 25 mm
6. Blachowkręty Nida 3,5 x 35 mm
7. Materiał izolacyjny wełna mineralna
8. Spoina pomiędzy płytami g-k wykonana z masy gipsowej Nida z taśmą zbrojącą Nida
9. Taśma uszczelniająca do izolacji akustycznej Nida szerokość 50 mm

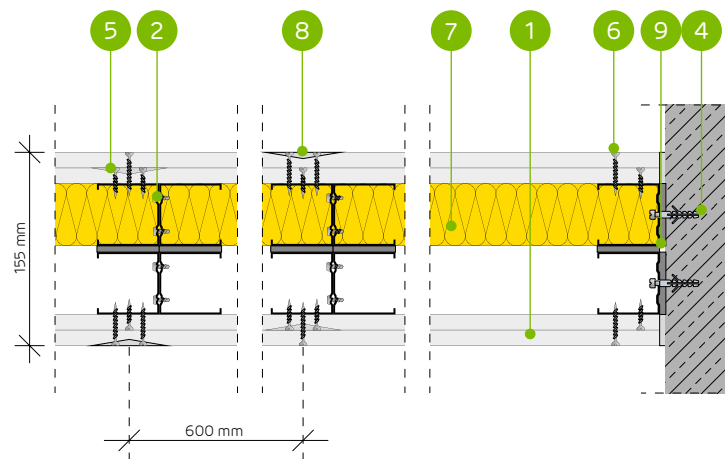

SYSTEM ŚCIAN DZIAŁOWYCH NA DWURZĘDOWEJ ZDWOJONEJ KONSTRUKCJI NIDA C50

PARAMETRY TECHNICZNE

Typ ściany Nida Ściana ²⁾	Konstrukcja rusztu	Poszycie płytami gipsowymi	Materiał izolacyjny				Maksymalna wysokość ściany - h ¹⁾	Izolacyjność akustyczna			Ciężar zabudowy [kg]	Klasa odporności ogniowej	Kategoria użytkownika	System specjalny	
			Pod względem izolacyjności akustycznej		Pod względem odporności ogniowej			W zakresie odporności ogniowej	R _w [dB]	R _a [dB]					R _a [dB]
			[mm]	Gęstość [kg/m ³]	[mm]	Gęstość [kg/m ³]									
155BB50/Expert ⁴⁾	2xC50+2xC50	Expert	2x12,5	-	-	-	-	5500	-	-	-	39,0	(R)EI60	IV	-
155BB50/Expert	2xC50+2xC50	Expert	2x12,5	-	-	50	10,0	5500	-	-	-	39,0	(R)EI60	IV	-
155BB50/Woda ³⁾	2xC50+2xC50	Woda	2x12,5	-	-	50	10,0	5500	-	-	-	39,0	(R)EI60	IV	-
155BB50/Expert + Ogień+	2xC50+2xC50	Expert + Ogień Plus	12,5+12,5	-	-	-	-	5500	-	-	-	43,0	(R)EI90	IV	-
155BB50/Ogień+ ⁵⁾	2xC50+2xC50	Ogień Plus	2x12,5	-	-	-	-	5500	-	-	-	47,0	(R)EI120	IV	-
155BB50/Ogień+ ⁵⁾	2xC50+2xC50	Ogień Plus	2x12,5	-	-	50	10,0	5500	-	-	-	47,0	(R)EI120	IV	-
155BB50/Ogień+	2xC50+2xC50	Ogień Plus	2x12,5	-	-	50	30,0	5500	-	-	-	47,0	(R)EI120	IV	-
155BB50/WodaOgień+	2xC50+2xC50	Woda Ogień Plus	2x12,5	-	-	50	30,0	5500	-	-	-	47,0	(R)EI120	IV	-
155BB50/Twarda	2xC50+2xC50	Twarda	2x12,5	-	-	50	30,0	5500	-	-	-	59,0	(R)EI120	IV	●
155BB50/Hydro	2xC50+2xC50	Hydro	2x12,5	-	-	50	50,0	5500	-	-	-	51,0	(R)EI120	IV	●
155BB50/Cicha	2xC50+2xC50	Cicha	2x12,5	-	-	50	30,0	5500	-	-	-	59,0	(R)EI120	IV	●

¹⁾ Maksymalna wysokość wg opinii technicznej ITB 01060/21/R164NZK – część 1.

²⁾ Europejska Ocena Techniczna ETA 15/0301. W przypadku większych wymagań w zakresie maksymalnych wysokości dopuszcza się zastosowanie zagęszczenia konstrukcji nośnej do 400 mm i 300 mm.

³⁾ W pomieszczeniach o wilgotności względnej powietrza do 85% w sekcjach narożnych na intensywne działanie wody zaleca się stosowanie płyt gipsowych z włóknami Nida Hydro (płaszczyzny poziome i pionowe w okolicach wanny, prysznic itp.)

⁴⁾ Możliwość zamiany na płytę Nida Woda typ H2.

⁵⁾ Możliwość zamiany na płytę Nida Woda Ogień Plus typ DFH2.

WAŻNE! Przy projektowaniu ścian typu B w zakresie maksymalnych dopuszczalnych wysokości zaleca się kontakt z Doradcą Technicznym Siniat, w celu weryfikacji wymagań dotyczących sztywności przegrody (nie dotyczy systemów ścian z przewiązkami wibroakustycznymi Nida PWA).

Systemy ogniochronnych ścian działowych w technologii Siniat pełnią funkcję przegród ppoż przy obustronnym działaniu ognia. Dopuszcza się prowadzenie przejść instalacyjnych przez ściany działowe w technologii Siniat, które należy uszczelnić / zabezpieczyć materiałami ogniochronnymi, wg zaleceń producenta materiałów ogniochronnych np. firmy PROMAT.

ZUŻYCIЕ MATERIAŁÓW NA 1 M² ŚCIAN DZIAŁOWYCH W SYSTEMIE NIDA ŚCIANA

Nazwa materiału	J.m.	Typ systemu Nida Ściana										
		155BB50/Expert ⁴⁾	155BB50/Expert	155BB50/Woda	155BB50/Expert + Ogień+	155BB50/Ogień+ ³⁾	155BB50/Ogień+ ³⁾	155BB50/Ogień+	155BB50/WodaOgień+	155BB50/Twarda	155BB50/Hydro	155BB50/Cicha
		Zużycie materiału na 1 m ²										
Płyta Nida Expert 12,5 mm	m ²	4,0	4,0	-	2,0	-	-	-	-	-	-	-
Płyta Nida Woda 12,5 mm	m ²	-	-	4,0	-	-	-	-	-	-	-	-
Płyta Nida Ogień Plus 12,5 mm	m ²	-	-	-	2,0	4,0	4,0	4,0	-	-	-	-
Płyta Nida Woda Ogień Plus 12,5 mm	m ²	-	-	-	-	-	-	4,0	-	-	-	-
Płyta Nida Twarda 12,5 mm	m ²	-	-	-	-	-	-	-	4,0	-	-	-
Płyta Nida Hydro 12,5 mm	m ²	-	-	-	-	-	-	-	-	4,0	-	-
Płyta Nida Cicha 12,5 mm	m ²	-	-	-	-	-	-	-	-	-	-	4,0
Profil Nida C50	mb	7,2	7,2	7,2	7,2	7,2	7,2	7,2	7,2	7,2	7,2	7,2
Profil Nida U50	mb	1,4	1,4	1,4	1,4	1,4	1,4	1,4	1,4	1,4	1,4	1,4
Element kotwiący ⁶⁾	szt.	1,8	1,8	1,8	1,8	1,8	1,8	1,8	1,8	1,8	1,8	1,8
Wkręty samowierzące 4,2x13 mm FLAT HEAD do blachy 1 mm	szt.	12,0	12,0	12,0	12,0	12,0	12,0	12,0	12,0	12,0	12,0	12,0
Blachowkręty Nida 3,5x25 mm	szt.	8,0	8,0	8,0	8,0	8,0	8,0	8,0	8,0	-	-	-
Blachowkręty Nida 3,5x35 mm	szt.	24,0	24,0	24,0	24,0	24,0	24,0	24,0	24,0	-	-	-
Wkręty FixDens 4,2x25 mm	szt.	-	-	-	-	-	-	-	-	8,0	-	8,0
Wkręty FixDens 4,2x42 mm	szt.	-	-	-	-	-	-	-	-	24,0	-	24,0
Blachowkręty Nida Hydro C5 3,5x25 mm	szt.	-	-	-	-	-	-	-	-	-	8,0	-
Blachowkręty Nida Hydro C5 3,5x41 mm	szt.	-	-	-	-	-	-	-	-	-	24,0	-
Taśma zbrojąca Nida	mb	2,8	2,8	2,8	2,8	2,8	2,8	2,8	2,8	2,8	2,8	2,8
Taśma izolacji akustycznej Nida	mb	2,4	2,4	2,4	2,4	2,4	2,4	2,4	2,4	2,4	2,4	2,4
Gips szpachlowy Nida Start	kg	1,2	1,2	1,2	1,2	1,2	1,2	1,2	1,2	-	-	1,2
Gips szpachlowy Nida Finish	kg	0,2	0,2	0,2	0,2	0,2	0,2	0,2	0,2	-	-	0,2
Gotowa masa szpachlowa Hydromix ⁷⁾	kg	-	-	-	-	-	-	-	-	1,4	1,4	-
Wełna mineralna ⁸⁾	m ²	-	1,0	1,0	-	-	-	1,0	1,0	1,0	1,0	1,0

⁶⁾ Typ elementu kotwiącego dobiera indywidualnie pod względem typu podłoża oraz całkowitego ciężaru zabudowy.

⁷⁾ W przypadku płyt gipsowo-wiórowych z włóknami Nida Twarda alternatywnie stosować gips szpachlowy Nida Max.

⁸⁾ Zastosowanie wg wymagań. W przypadku zastosowania innego typu materiału izolacyjnego w zakresie grubości i/lub gęstości objętościowej niż wymieniony w specyfikacji technicznej (Nida Systemy Suchej Zabudowy - katalog rozwiązań) wymagany kontakt z odpowiednim Doradcą Technicznym Siniat (szczegółowe mapy regionów dostępne na końcu katalogu).

Normy zużycia nie uwzględniają strat materiałowych.

nida Ściana

Klasa odporności ogniowej:
 (R)EI60
 (R)EI90
 (R)EI120

Maksymalna izolacyjność akustyczna:
 69 dB

Maksymalna wysokość zabudowy:
 6000 mm

Ciężar 1m² zabudowy:
 37,0-57,0 kg

Numer dokumentu związanego:
 ETA 15/0301

Deklaracja Właściwości Użytkowych:
 DoP/Wall System /0002/15.11.2016

SYSTEMY:
205B75



MATERIAŁY:

1. Płyta gipsowo-kartonowa Nida
2. Profil Nida C 75
3. Profil Nida U 75
4. Element kotwiący
5. Blachowkręty Nida 3,5 x 25 mm
6. Blachowkręty Nida 3,5 x 35 mm
7. Materiał izolacyjny wełna mineralna
8. Spoina pomiędzy płytami g-k wykonana z masy gipsowej Nida z taśmą zbrojącą Nida
9. Taśma uszczelniająca do izolacji akustycznej Nida szerokość 70 mm

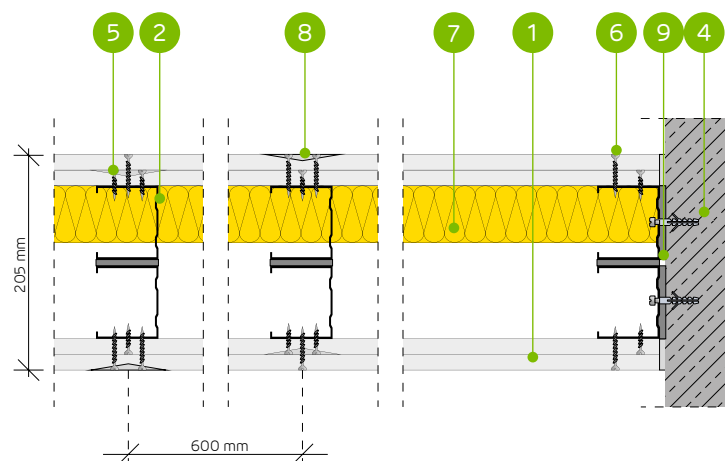

SYSTEM ŚCIAN DZIAŁOWYCH NA DWURZĘDOWEJ KONSTRUKCJI NIDA C75

PARAMETRY TECHNICZNE

Typ ściany Nida Ściana ²⁾	Konstrukcja rusztu	Poszycie płytami gipsowymi	Materiał izolacyjny						Maksymalna wysokość ściany - h ¹⁾	Izolacyjność akustyczna			Ciężar zabudowy [kg]	Klasa odporności ogniowej	Kategoria użytkowania	System specjalny
			Pod względem izolacyjności akustycznej		Pod względem odporności ogniowej		W zakresie odporności ogniowej	R _w [dB]		R _a [dB]	R _s [dB]					
			[mm]	Gęstość [kg/m ³]	[mm]	Gęstość [kg/m ³]										
205B75/Expert ^{4) 6)}	C75+C75	Expert	2x12,5	-	-	-	-	6000	50	47	43	37,0	(R)EI60	IV	-	
205B75/Expert	C75+C75	Expert	2x12,5	2x50	12,0	50	10,0	6000	64	62	55	37,0	(R)EI60	IV	-	
205B75/Woda ³⁾	C75+C75	Woda	2x12,5	2x50	12,0	50	10,0	6000	64	62	55	37,0	(R)EI60	IV	-	
205B75/Expert + Ogień+	C75+C75	Expert + Ogień Plus	12,5+12,5	-	-	-	-	6000	52	48	45	41,0	(R)EI90	IV	-	
205B75/Ogień+ ^{5) 6)}	C75+C75	Ogień Plus	2x12,5	-	-	-	-	6000	54	52	47	45,0	(R)EI120	IV	-	
205B75/Ogień+ ^{5) 6)}	C75+C75	Ogień Plus	2x12,5	2x50	10,0	50	10,0	6000	64	61	54	45,0	(R)EI120	IV	-	
205B75/Ogień+	C75+C75	Ogień Plus	2x12,5	2x50	12,0	50	30,0	6000	64	62	55	45,0	(R)EI120	IV	-	
205B75/WodaOgień+	C75+C75	Woda Ogień Plus	2x12,5	2x50	12,0	50	30,0	6000	64	62	55	45,0	(R)EI120	IV	-	
205B75/Twarda	C75+C75	Twarda	2x12,5	2x75	14,5	50	30,0	6000	67	66	62	57,0	(R)EI120	IV	●	
205B75/Hydro	C75+C75	Hydro	2x12,5	2x50	12,0	50	50,0	6000	64	62	55	49,0	(R)EI120	IV	●	
205B75/Cicha	C75+C75	Cicha	2x12,5	2x75	14,5	50	30,0	6000	69	67	63	57,0	(R)EI120	IV	●	

¹⁾ Maksymalna wysokość wg opinii technicznej ITB 01060/21/R164NZK – część 1.

²⁾ Europejska Ocena Techniczna ETA 15/0301. W przypadku większych wymagań w zakresie maksymalnych wysokości dopuszcza się zastosowanie zagęszczenia konstrukcji nośnej do 400 mm i 300 mm.

³⁾ W pomieszczeniach o wilgotności względnej powietrza do 85% w sekcjach narożnych na intensywne działanie wody zaleca się stosowanie płyt gipsowych z włóknami Nida Hydro (płaszczyzny poziome i pionowe w okolicach wanny, prysznic itp.)

⁴⁾ Możliwość zamiany na płytę Nida Woda typ H2.

⁵⁾ Możliwość zamiany na płytę Nida Woda Ogień Plus typ DFH2.

⁶⁾ Izolacyjność akustyczna oszacowana na podstawie symulacji w programie INSUL.

WAŻNE! Przy projektowaniu ścian typu B w zakresie maksymalnych dopuszczalnych wysokości zaleca się kontakt z Doradcą Technicznym Siniat, w celu weryfikacji wymagań dotyczących sztywności przegrody (nie dotyczy systemów ścian z przewiązkami wibroakustycznymi Nida PWA).

Systemy ogniochronnych ścian działowych w technologii Siniat pełnią funkcję przegrod ppóz przy obustronnym działaniu ognia. Dopuszcza się prowadzenie przejść instalacyjnych przez ściany działowe w technologii Siniat, które należy uszczelnić / zabezpieczyć materiałami ogniochronnymi, wg zaleceń producenta materiałów ogniochronnych np. firmy PROMAT.

ZUŻYCIE MATERIAŁÓW NA 1 M² ŚCIAN DZIAŁOWYCH W SYSTEMIE NIDA ŚCIANA

Nazwa materiału	J.m.	Typ systemu Nida Ściana										
		205B75/Expert ⁴⁾	205B75/Expert	205B75/Woda	205B75/Expert + Ogień+	205B75/Ogień+ ³⁾	205B75/Ogień+ ³⁾	205B75/Ogień+	205B75/WodaOgień+	205B75/Twarda	205B75/Hydro	205B75/Cicha
		Zuzycie materiału na 1 m ²										
Płyta Nida Expert 12,5 mm	m ²	4,0	4,0	-	2,0	-	-	-	-	-	-	-
Płyta Nida Woda 12,5 mm	m ²	-	-	4,0	-	-	-	-	-	-	-	-
Płyta Nida Ogień Plus 12,5 mm	m ²	-	-	-	2,0	4,0	4,0	4,0	-	-	-	-
Płyta Nida Woda Ogień Plus 12,5 mm	m ²	-	-	-	-	-	-	4,0	-	-	-	-
Płyta Nida Twarda 12,5 mm	m ²	-	-	-	-	-	-	-	4,0	-	-	-
Płyta Nida Hydro 12,5 mm	m ²	-	-	-	-	-	-	-	-	4,0	-	-
Płyta Nida Cicha 12,5 mm	m ²	-	-	-	-	-	-	-	-	-	-	4,0
Profil Nida C75	mb	3,6	3,6	3,6	3,6	3,6	3,6	3,6	3,6	3,6	3,6	3,6
Profil Nida U75	mb	1,4	1,4	1,4	1,4	1,4	1,4	1,4	1,4	1,4	1,4	1,4
Element kotwiący ⁷⁾	szt.	1,8	1,8	1,8	1,8	1,8	1,8	1,8	1,8	1,8	1,8	1,8
Blachowkręty Nida 3,5x25 mm	szt.	8,0	8,0	8,0	8,0	8,0	8,0	8,0	8,0	-	-	-
Blachowkręty Nida 3,5x35 mm	szt.	24,0	24,0	24,0	24,0	24,0	24,0	24,0	24,0	-	-	-
Wkręty FixDens 4,2x25 mm	szt.	-	-	-	-	-	-	-	-	8,0	-	8,0
Wkręty FixDens 4,2x42 mm	szt.	-	-	-	-	-	-	-	-	24,0	-	24,0
Blachowkręty Nida Hydro C5 3,5x25 mm	szt.	-	-	-	-	-	-	-	-	-	8,0	-
Blachowkręty Nida Hydro C5 3,5x41 mm	szt.	-	-	-	-	-	-	-	-	-	24,0	-
Taśma zbrojąca Nida	mb	2,8	2,8	2,8	2,8	2,8	2,8	2,8	2,8	2,8	2,8	2,8
Taśma izolacji akustycznej Nida	mb	2,4	2,4	2,4	2,4	2,4	2,4	2,4	2,4	2,4	2,4	2,4
Gips szpachlowy Nida Start	kg	1,2	1,2	1,2	1,2	1,2	1,2	1,2	1,2	-	-	1,2
Gips szpachlowy Nida Finish	kg	0,2	0,2	0,2	0,2	0,2	0,2	0,2	0,2	-	-	0,2
Gotowa masa szpachlowa Hydromix ⁸⁾	kg	-	-	-	-	-	-	-	-	1,4	1,4	-
Wełna mineralna ⁹⁾	m ²	-	2,0	2,0	-	-	2,0	2,0	2,0	2,0	2,0	2,0

⁷⁾ Typ elementu kotwiącego dobrać indywidualnie pod względem typu podłoża oraz całkowitego ciężaru zabudowy.

⁸⁾ W przypadku płyt gipsowo-włókowych z włóknami Nida Twarda alternatywnie stosować gips szpachlowy Nida Max.

⁹⁾ Zastosowanie wg wymagań. W przypadku zastosowania innego typu materiału izolacyjnego w zakresie grubości i/lub gęstości objętościowej niż wymieniony w specyfikacji technicznej (Nida Systemy Suchej Zabudowy - katalog rozwiązań) wymagany kontakt z odpowiednim Doradcą Technicznym Siniat (szczegółowe mapy regionów dostępne na końcu katalogu).

Normy zużycia nie uwzględniają strat materiałowych.

nida Ściana

Klasa odporności ogniowej:
 (R)EI60
 (R)EI90
 (R)EI120

Maksymalna izolacyjność akustyczna:
 nie dotyczy

Maksymalna wysokość zabudowy:
 6500 mm

Ciężar 1m² zabudowy:
 41,0-60,0 kg

Numer dokumentu związanego:
 ETA 15/0301

Deklaracja Właściwości Użytkowych:
 DoP/Wall System /0002/15.11.2016

SYSTEMY:
205BB75



MATERIAŁY:

1. Płyta gipsowo-kartonowa Nida
2. Profil Nida C 75 (zdwojony)
3. Profil Nida U 75
4. Element kotwiący
5. Blachowkręty Nida 3,5 x 25 mm
6. Blachowkręty Nida 3,5 x 35 mm
7. Materiał izolacyjny wełna mineralna
8. Spoina pomiędzy płytami g-k wykonana z masy gipsowej Nida z taśmą zbrojącą Nida
9. Taśma uszczelniająca do izolacji akustycznej Nida szerokość 70 mm

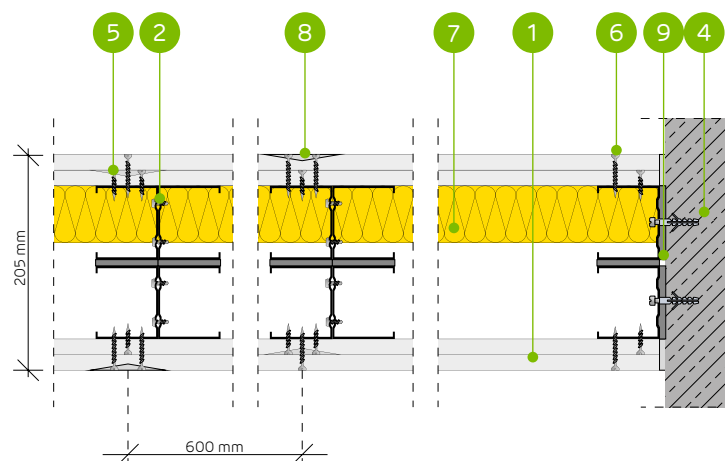

SYSTEM ŚCIAN DZIAŁOWYCH NA DWURZĘDOWEJ ZDWOJONEJ KONSTRUKCJI NIDA C75

PARAMETRY TECHNICZNE

Typ ściany Nida Ściana ²⁾	Konstrukcja rusztu	Poszycie płytami gipsowymi	Materiał izolacyjny				Maksymalna wysokość ściany - h ¹⁾	Izolacyjność akustyczna			Ciężar zabudowy [kg]	Klasa odporności ogniowej [min]	Kategoria użytkowania	System specjalny	
			Pod względem izolacyjności akustycznej		Pod względem odporności ogniowej			W zakresie odporności ogniowej [mm]	R _w [dB]	R _a [dB]					R _s [dB]
			[mm]	Gęstość [kg/m ³]	[mm]	Gęstość [kg/m ³]									
205BB75/Expert ⁴⁾	2xC75+2xC75	Expert	2x12,5	-	-	-	6500	-	-	-	41,0	(R)EI60	IV	-	
205BB75/Expert	2xC75+2xC75	Expert	2x12,5	-	-	50	10,0	6500	-	-	41,0	(R)EI60	IV	-	
205BB75/Woda ³⁾	2xC75+2xC75	Woda	2x12,5	-	-	50	10,0	6500	-	-	41,0	(R)EI60	IV	-	
205BB75/Expert + Ogień+	2xC75+2xC75	Expert + Ogień Plus	12,5+12,5	-	-	-	-	6500	-	-	45,0	(R)EI90	IV	-	
205BB75/Ogień+ ⁵⁾	2xC75+2xC75	Ogień Plus	2x12,5	-	-	-	-	6500	-	-	49,0	(R)EI120	IV	-	
205BB75/Ogień+ ⁵⁾	2xC75+2xC75	Ogień Plus	2x12,5	-	-	50	10,0	6500	-	-	49,0	(R)EI120	IV	-	
205BB75/Ogień+	2xC75+2xC75	Ogień Plus	2x12,5	-	-	50	30,0	6500	-	-	49,0	(R)EI120	IV	-	
205BB75/WodaOgień+	2xC75+2xC75	Woda Ogień Plus	2x12,5	-	-	50	30,0	6500	-	-	49,0	(R)EI120	IV	-	
205BB75/Twarda	2xC75+2xC75	Twarda	2x12,5	-	-	50	30,0	6500	-	-	60,0	(R)EI120	IV	●	
205BB75/Hydro	2xC75+2xC75	Hydro	2x12,5	-	-	50	50,0	6500	-	-	52,0	(R)EI120	IV	●	
205BB75/Cicha	2xC75+2xC75	Cicha	2x12,5	-	-	50	30,0	6500	-	-	60,0	(R)EI120	IV	●	

¹⁾ Maksymalna wysokość wg opinii technicznej ITB 01060/21/R164NZK – część 1.

²⁾ Europejska Ocena Techniczna ETA 15/0301. W przypadku większych wymagań w zakresie maksymalnych wysokości dopuszcza się zastosowanie zagęszczenia konstrukcji nośnej do 400 mm i 300 mm.

³⁾ W pomieszczeniach o wilgotności względnej powietrza do 85% w sekcjach narożnych na intensywne działanie wody zaleca się stosowanie płyt gipsowych z włóknami Nida Hydro (płaszczyzny poziome i pionowe w okolicach wanny, prysznic itp.)

⁴⁾ Możliwość zamiany na płytę Nida Woda typ H2.

⁵⁾ Możliwość zamiany na płytę Nida Woda Ogień Plus typ DFH2.

WAŻNE! Przy projektowaniu ścian typu B w zakresie maksymalnych dopuszczalnych wysokości zaleca się kontakt z Doradcą Technicznym Siniat, w celu weryfikacji wymagań dotyczących sztywności przegrody (nie dotyczy systemów ścian z przewiązkami wibroakustycznymi Nida PWA). Systemy ogniochronnych ścian działowych w technologii Siniat pełnią funkcję przegród ppoż przy obustronnym działaniu ognia. Dopuszcza się prowadzenie przejść instalacyjnych przez ściany działowe w technologii Siniat, które należy uszczelnić / zabezpieczyć materiałami ogniochronnymi, wg zaleceń producenta materiałów ogniochronnych np. firmy PROMAT.

ZUŻYCIЕ MATERIAŁÓW NA 1 M² ŚCIAN DZIAŁOWYCH W SYSTEMIE NIDA ŚCIANA

Nazwa materiału	J.m.	Typ systemu Nida Ściana										
		205BB75/Expert ⁴⁾	205BB75/Expert	205BB75/Woda	205BB75/Expert + Ogień+	205BB75/Ogień+ ³⁾	205BB75/Ogień+ ³⁾	205BB75/Ogień+	205BB75/WodaOgień+	205BB75/Twarda	205BB75/Hydro	205BB75/Cicha
Zużycie materiału na 1 m ²												
Płyta Nida Expert 12,5 mm	m ²	4,0	4,0	-	2,0	-	-	-	-	-	-	-
Płyta Nida Woda 12,5 mm	m ²	-	-	4,0	-	-	-	-	-	-	-	-
Płyta Nida Ogień Plus 12,5 mm	m ²	-	-	-	2,0	4,0	4,0	4,0	-	-	-	-
Płyta Nida Woda Ogień Plus 12,5 mm	m ²	-	-	-	-	-	-	4,0	-	-	-	-
Płyta Nida Twarda 12,5 mm	m ²	-	-	-	-	-	-	-	4,0	-	-	-
Płyta Nida Hydro 12,5 mm	m ²	-	-	-	-	-	-	-	-	4,0	-	-
Płyta Nida Cicha 12,5 mm	m ²	-	-	-	-	-	-	-	-	-	-	4,0
Profil Nida C75	mb	7,2	7,2	7,2	7,2	7,2	7,2	7,2	7,2	7,2	7,2	7,2
Profil Nida U75	mb	1,4	1,4	1,4	1,4	1,4	1,4	1,4	1,4	1,4	1,4	1,4
Element kotwiący ⁶⁾	szt.	1,8	1,8	1,8	1,8	1,8	1,8	1,8	1,8	1,8	1,8	1,8
Wkręty samowierzące 4,2x13 mm FLAT HEAD do blachy 1 mm	szt.	12,0	12,0	12,0	12,0	12,0	12,0	12,0	12,0	12,0	12,0	12,0
Blachowkręty Nida 3,5x25 mm	szt.	8,0	8,0	8,0	8,0	8,0	8,0	8,0	8,0	-	-	-
Blachowkręty Nida 3,5x35 mm	szt.	24,0	24,0	24,0	24,0	24,0	24,0	24,0	24,0	-	-	-
Wkręty FixDens 4,2x25 mm	szt.	-	-	-	-	-	-	-	-	8,0	-	8,0
Wkręty FixDens 4,2x42 mm	szt.	-	-	-	-	-	-	-	-	24,0	-	24,0
Blachowkręty Nida Hydro C5 3,5x25 mm	szt.	-	-	-	-	-	-	-	-	-	8,0	-
Blachowkręty Nida Hydro C5 3,5x41 mm	szt.	-	-	-	-	-	-	-	-	-	24,0	-
Taśma zbrojąca Nida	mb	2,8	2,8	2,8	2,8	2,8	2,8	2,8	2,8	2,8	2,8	2,8
Taśma izolacji akustycznej Nida	mb	2,4	2,4	2,4	2,4	2,4	2,4	2,4	2,4	2,4	2,4	2,4
Gips szpachlowy Nida Start	kg	1,2	1,2	1,2	1,2	1,2	1,2	1,2	1,2	-	-	1,2
Gips szpachlowy Nida Finish	kg	0,2	0,2	0,2	0,2	0,2	0,2	0,2	0,2	-	-	0,2
Gotowa masa szpachlowa Hydromix ⁷⁾	kg	-	-	-	-	-	-	-	-	1,4	1,4	-
Wełna mineralna ⁸⁾	m ²	-	1,0	1,0	-	-	-	1,0	1,0	1,0	1,0	1,0

⁶⁾ Typ elementu kotwiącego dobrać indywidualnie pod względem typu podłoża oraz całkowitego ciężaru zabudowy.

⁷⁾ W przypadku płyt gipsowo-włókowych z włóknami Nida Twarda alternatywnie stosować gips szpachlowy Nida Max.

⁸⁾ Zastosowanie wg wymagań. W przypadku zastosowania innego typu materiału izolacyjnego w zakresie grubości i/lub gęstości objętościowej niż wymieniony w specyfikacji technicznej (Nida Systemy Suchej Zabudowy - katalog rozwiązań) wymagany kontakt z odpowiednim Doradcą Technicznym Siniat (szczegółowe mapy regionów dostępne na końcu katalogu). Normy zużycia nie uwzględniają strat materiałowych.

nida Ściana

Klasa odporności ogniowej:
(R)EI60
(R)EI90
(R)EI120

Maksymalna izolacyjność akustyczna:
70 dB

Maksymalna wysokość zabudowy:
6500 mm

Ciężar 1m² zabudowy:
38,0-57,0 kg

Numer dokumentu związanego:
ETA 15/0301

Deklaracja Właściwości Użytkowych:
DoP/Wall System /0002/15.11.2016

SYSTEMY:
255B100



MATERIAŁY:

1. Płyta gipsowo-kartonowa Nida
2. Profil Nida C 100
3. Profil Nida U 100
4. Element kotwiący
5. Blachowkręty Nida 3,5 x 25 mm
6. Blachowkręty Nida 3,5 x 35 mm
7. Materiał izolacyjny wełna mineralna
8. Spoina pomiędzy płytami g-k wykonana z masy gipsowej Nida z taśmą zbrojącą Nida
9. Taśma uszczelniająca do izolacji akustycznej Nida szerokość 95 mm

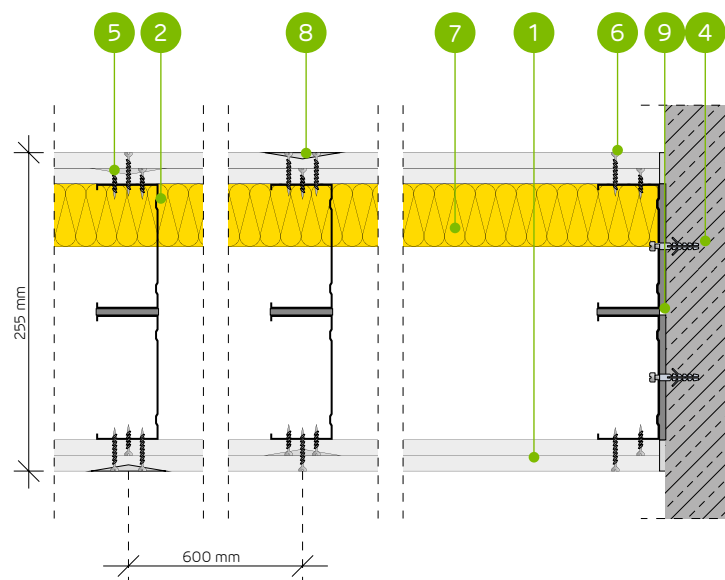

SYSTEM ŚCIAN DZIAŁOWYCH NA DWURZĘDOWEJ KONSTRUKCJI NIDA C100

PARAMETRY TECHNICZNE

Typ ściany Nida Ściana ²⁾	Konstrukcja rusztu	Poszycie płytami gipsowymi	Materiał izolacyjny						Maksymalna wysokość ściany - h ¹⁾	Izolacyjność akustyczna			Ciężar zabudowy [kg]	Klasa odporności ogniowej [min]	Kategoria użytkowania	System specjalny
			Pod względem izolacyjności akustycznej		Pod względem odporności ogniowej		W zakresie odporności ogniowej [mm]	R _w [dB]		R _a [dB]	R _c [dB]					
			Grubość [mm]	Gęstość [kg/m ³]	[mm]	Gęstość [kg/m ³]										
255B100/Expert ^{4) 6)}	C100+C100	Expert	2x12,5	-	-	-	-	6500	51	48	45	38,0	(R)EI60	IV	-	
255B100/Expert	C100+C100	Expert	2x12,5	2x100	12,0	50	10,0	6500	67	65	58	38,0	(R)EI60	IV	-	
255B100/Woda ³⁾	C100+C100	Woda	2x12,5	2x100	12,0	50	10,0	6500	67	65	58	38,0	(R)EI60	IV	-	
255B100/Expert + Ogień+	C100+C100	Expert + Ogień Plus	12,5+12,5	-	-	-	-	6500	53	48	47	42,0	(R)EI90	IV	-	
255B100/Ogień+ ^{5) 6)}	C100+C100	Ogień Plus	2x12,5	-	-	-	-	6500	55	53	49	46,0	(R)EI120	IV	-	
255B100/Ogień+ ^{5) 6)}	C100+C100	Ogień Plus	2x12,5	2x100	10,0	50	10,0	6500	67	64	57	46,0	(R)EI120	IV	-	
255B100/Ogień+	C100+C100	Ogień Plus	2x12,5	2x100	12,0	50	30,0	6500	68	66	61	46,0	(R)EI120	IV	-	
255B100/WodaOgień+	C100+C100	Woda Ogień Plus	2x12,5	2x100	12,0	50	30,0	6500	68	66	61	46,0	(R)EI120	IV	-	
255B100/Twarda	C100+C100	Twarda	2x12,5	2x100	14,5	50	30,0	6500	70	69	64	57,0	(R)EI120	IV	●	
255B100/Hydro	C100+C100	Hydro	2x12,5	2x100	12,0	50	50,0	6500	68	66	61	49,0	(R)EI120	IV	●	
255B100/Cicha	C100+C100	Cicha	2x12,5	2x100	14,5	50	30,0	6500	70	69	64	57,0	(R)EI120	IV	●	

¹⁾ Maksymalna wysokość wg opinii technicznej ITB 01060/21/R164NZK – część 1.

²⁾ Europejska Ocena Techniczna ETA 15/0301. W przypadku większych wymagań w zakresie maksymalnych wysokości dopuszcza się zastosowanie zagęszczenia konstrukcji nośnej do 400 mm i 300 mm.

³⁾ W pomieszczeniach o wilgotności względnej powietrza do 85% w sekcjach narożnych na intensywne działanie wody zaleca się stosowanie płyt gipsowych z włóknami Nida Hydro (płaszczyzny poziome i pionowe w okolicach wanny, prysznic itp.)

⁴⁾ Możliwość zamiany na płytę Nida Woda typ H2.

⁵⁾ Możliwość zamiany na płytę Nida Woda Ogień Plus typ DFH2.

⁶⁾ Izolacyjność akustyczna oszacowana na podstawie symulacji w programie INSUL.

WAŻNE! Przy projektowaniu ścian typu B w zakresie maksymalnych dopuszczalnych wysokości zaleca się kontakt z Doradcą Technicznym Siniat, w celu weryfikacji wymagań dotyczących sztywności przegrody (nie dotyczy systemów ścian z przewiązkami wibroakustycznymi Nida PWA).

Systemy ogniochronnych ścian działowych w technologii Siniat pełnią funkcję przegród ppóz przy obustronnym działaniu ognia. Dopuszcza się prowadzenie przejść instalacyjnych przez ściany działowe w technologii Siniat, które należy uszczelnić / zabezpieczyć materiałami ogniochronnymi, wg zaleceń producenta materiałów ogniochronnych np. firmy PROMAT.

ZUŻYCIE MATERIAŁÓW NA 1 M² ŚCIAN DZIAŁOWYCH W SYSTEMIE NIDA ŚCIANA

Nazwa materiału	J.m.	Typ systemu Nida Ściana										
		255B100/Expert ⁴⁾	255B100/Expert	255B100/Woda	255B100/Expert + Ogień+	255B100/Ogień+ ⁵⁾	255B100/Ogień+ ⁵⁾	255B100/Ogień+	255B100/WodaOgień+	255B100/Twarda	255B100/Hydro	255B100/Cicha
		Zużycie materiału na 1 m ²										
Płyta Nida Expert 12,5 mm	m ²	4,0	4,0	-	2,0	-	-	-	-	-	-	-
Płyta Nida Woda 12,5 mm	m ²	-	-	4,0	-	-	-	-	-	-	-	-
Płyta Nida Ogień Plus 12,5 mm	m ²	-	-	-	2,0	4,0	4,0	4,0	-	-	-	-
Płyta Nida Woda Ogień Plus 12,5 mm	m ²	-	-	-	-	-	-	-	4,0	-	-	-
Płyta Nida Twarda 12,5 mm	m ²	-	-	-	-	-	-	-	-	4,0	-	-
Płyta Nida Hydro 12,5 mm	m ²	-	-	-	-	-	-	-	-	-	4,0	-
Płyta Nida Cicha 12,5 mm	m ²	-	-	-	-	-	-	-	-	-	-	4,0
Profil Nida C100	mb	3,6	3,6	3,6	3,6	3,6	3,6	3,6	3,6	3,6	3,6	3,6
Profil Nida U100	mb	1,4	1,4	1,4	1,4	1,4	1,4	1,4	1,4	1,4	1,4	1,4
Element kotwiący ⁷⁾	szt.	1,8	1,8	1,8	1,8	1,8	1,8	1,8	1,8	1,8	1,8	1,8
Blachowkręty Nida 3,5x25 mm	szt.	8,0	8,0	8,0	8,0	8,0	8,0	8,0	8,0	-	-	-
Blachowkręty Nida 3,5x35 mm	szt.	24,0	24,0	24,0	24,0	24,0	24,0	24,0	24,0	-	-	-
Wkręty FixDens 4,2x25 mm	szt.	-	-	-	-	-	-	-	-	-	8,0	8,0
Wkręty FixDens 4,2x42 mm	szt.	-	-	-	-	-	-	-	-	24,0	-	24,0
Blachowkręty Nida Hydro C5 3,5x25 mm	szt.	-	-	-	-	-	-	-	-	-	8,0	-
Blachowkręty Nida Hydro C5 3,5x41 mm	szt.	-	-	-	-	-	-	-	-	-	24,0	-
Taśma zbrojąca Nida	mb	2,8	2,8	2,8	2,8	2,8	2,8	2,8	2,8	2,8	2,8	2,8
Taśma izolacji akustycznej Nida	mb	2,4	2,4	2,4	2,4	2,4	2,4	2,4	2,4	2,4	2,4	2,4
Gips szpachlowy Nida Start	kg	1,2	1,2	1,2	1,2	1,2	1,2	1,2	1,2	-	-	1,2
Gips szpachlowy Nida Finish	kg	0,2	0,2	0,2	0,2	0,2	0,2	0,2	0,2	-	-	0,2
Gotowa masa szpachlowa Hydromix ⁸⁾	kg	-	-	-	-	-	-	-	-	-	1,4	1,4
Wełna mineralna ⁹⁾	m ²	-	2,0	2,0	-	-	2,0	2,0	2,0	2,0	2,0	2,0

⁷⁾ Typ elementu kotwiącego dobrać indywidualnie pod względem typu podłoża oraz całkowitego ciężaru zabudowy.

⁸⁾ W przypadku płyt gipsowo-wiórowych z włóknami Nida Twarda alternatywnie stosować gips szpachlowy Nida Max.

⁹⁾ Zastosowanie wg wymagań. W przypadku zastosowania innego typu materiału izolacyjnego w zakresie grubości i/lub gęstości objętościowej niż wymieniony w specyfikacji technicznej (Nida Systemy Suchoj Zabudowy - katalog rozwiązań) wymagany kontakt z odpowiednim Doradcą Technicznym Siniat (szczegółowe mapy regionów dostępne na końcu katalogu). Normy zużycia nie uwzględniają strat materiałowych.

nida Ściana

Klasa odporności ogniowej:
 (R)EI60
 (R)EI90
 (R)EI120

Maksymalna izolacyjność akustyczna:
 nie dotyczy

Maksymalna wysokość zabudowy:
 6500 mm

Ciężar 1m² zabudowy:
 42,0-61,0 kg

Numer dokumentu związanego:
 ETA 15/0301

Deklaracja Właściwości Użytkowych:
 DoP/Wall System /0002/15.11.2016

SYSTEMY:
255BB100



MATERIAŁY:

1. Płyta gipsowo-kartonowa Nida
2. Profil Nida C 100 (zdwojony)
3. Profil Nida U 100
4. Element kotwiący
5. Blachowkręty Nida 3,5 x 25 mm
6. Blachowkręty Nida 3,5 x 35 mm
7. Materiał izolacyjny wełna mineralna
8. Spoina pomiędzy płytami g-k wykonana z masy gipsowej Nida z taśmą zbrojącą Nida
9. Taśma uszczelniająca do izolacji akustycznej Nida szerokość 95 mm

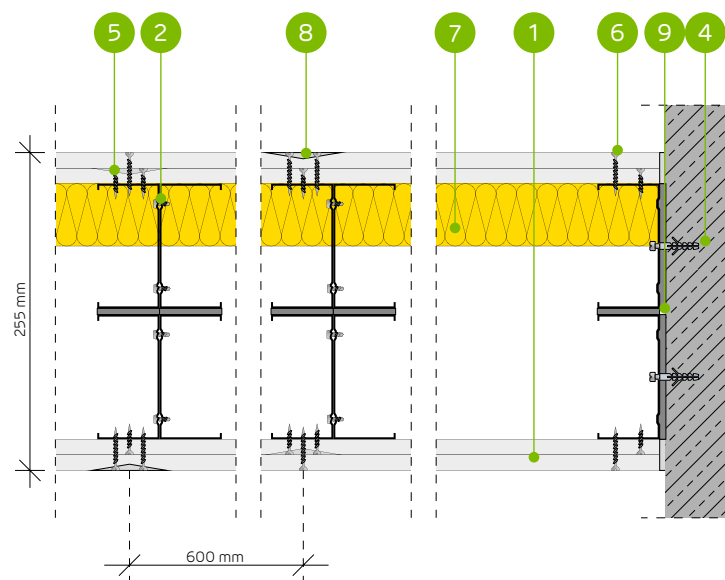

SYSTEM ŚCIAN DZIAŁOWYCH NA DWURZĘDOWEJ ZDWOJONEJ KONSTRUKCJI NIDA C100

PARAMETRY TECHNICZNE

Typ ściany Nida Ściana ²⁾	Konstrukcja rusztu	Poszycie płytami gipsowymi	Materiał izolacyjny						Maksymalna wysokość ściany - h ¹⁾	Izolacyjność akustyczna			Ciężar zabudowy [kg]	Klasa odporności ogniowej	Kategoria użytkowania	System specjalny
			Pod względem izolacyjności akustycznej		Pod względem odporności ogniowej		W zakresie odporności ogniowej	R _w [dB]		R _a [dB]	R _a [dB]					
			Grubość [mm]	Gęstość [kg/m ³]	[mm]	Gęstość [kg/m ³]										
255BB100/Expert ⁴⁾	2xC100+2xC100	Expert	2x12,5	-	-	-	-	6500	-	-	-	42,0	(R)EI60	IV	-	
255BB100/Expert	2xC100+2xC100	Expert	2x12,5	-	-	50	10,0	6500	-	-	-	42,0	(R)EI60	IV	-	
255BB100/Woda ³⁾	2xC100+2xC100	Woda	2x12,5	-	-	50	10,0	6500	-	-	-	42,0	(R)EI60	IV	-	
255BB100/Expert + Ogień+	2xC100+2xC100	Expert + Ogień Plus	12,5+12,5	-	-	-	-	6500	-	-	-	46,0	(R)EI90	IV	-	
255BB100/Ogień+ ⁵⁾	2xC100+2xC100	Ogień Plus	2x12,5	-	-	-	-	6500	-	-	-	50,0	(R)EI120	IV	-	
255BB100/Ogień+ ⁵⁾	2xC100+2xC100	Ogień Plus	2x12,5	-	-	50	10,0	6500	-	-	-	50,0	(R)EI120	IV	-	
255BB100/Ogień+	2xC100+2xC100	Ogień Plus	2x12,5	-	-	50	30,0	6500	-	-	-	50,0	(R)EI120	IV	-	
255BB100/WodaOgień+	2xC100+2xC100	Woda Ogień Plus	2x12,5	-	-	50	30,0	6500	-	-	-	50,0	(R)EI120	IV	-	
255BB100/Twarda	2xC100+2xC100	Twarda	2x12,5	-	-	50	30,0	6500	-	-	-	61,0	(R)EI120	IV	●	
255BB100/Hydro	2xC100+2xC100	Hydro	2x12,5	-	-	50	50,0	6500	-	-	-	53,0	(R)EI120	IV	●	
255BB100/Cicha	2xC100+2xC100	Cicha	2x12,5	-	-	50	30,0	6500	-	-	-	61,0	(R)EI120	IV	●	

¹⁾ Maksymalna wysokość wg opinii technicznej ITB 01060/21/R164NZK – część 1.

²⁾ Europejska Ocena Techniczna ETA 15/0301. W przypadku większych wymagań w zakresie maksymalnych wysokości dopuszcza się zastosowanie zagęszczenia konstrukcji nośnej do 400 mm i 300 mm.

³⁾ W pomieszczeniach o wilgotności względnej powietrza do 85% w sekcjach narożnych na intensywne działanie wody zaleca się stosowanie płyt gipsowych z włóknami Nida Hydro (płaszczyzny poziome i pionowe w okolicach wanny, prysznic itp.)

⁴⁾ Możliwość zamiany na płytę Nida Woda Ogień Plus typ DFH2.

⁵⁾ Możliwość zamiany na płytę Nida Woda Ogień Plus typ DFH2.

WAŻNE! Przy projektowaniu ścian typu B w zakresie maksymalnych dopuszczalnych wysokości zaleca się kontakt z Doradcą Technicznym Siniat, w celu weryfikacji wymagań dotyczących sztywności przegrody (nie dotyczy systemów ścian z przewiązkami wibroakustycznymi Nida PWA).

Systemy ogniochronnych ścian działowych w technologii Siniat pełnią funkcję przegród ppoż przy obustronnym działaniu ognia. Dopuszcza się prowadzenie przejść instalacyjnych przez ściany działowe w technologii Siniat, które należy uszczelnić / zabezpieczyć materiałami ogniochronnymi, wg zaleceń producenta materiałów ogniochronnych np. firmy PROMAT.

ZUŻYCIĘ MATERIAŁÓW NA 1 M² ŚCIAN DZIAŁOWYCH W SYSTEMIE NIDA ŚCIANA

Nazwa materiału	J.m.	Typ systemu Nida Ściana										
		255BB100/Expert ⁴⁾	255BB100/Expert	255BB100/Woda	255BB100/Expert + Ogień+	255BB100/Ogień+ ³⁾	255BB100/Ogień+ ³⁾	255BB100/Ogień+	255BB100/WodaOgień+	255BB100/Twarda	255BB100/Hydro	255BB100/Cicha
Zużycie materiału na 1 m ²												
Płyta Nida Expert 12,5 mm	m ²	4,0	4,0	-	2,0	-	-	-	-	-	-	-
Płyta Nida Woda 12,5 mm	m ²	-	-	4,0	-	-	-	-	-	-	-	-
Płyta Nida Ogień Plus 12,5 mm	m ²	-	-	-	2,0	4,0	4,0	4,0	-	-	-	-
Płyta Nida Woda Ogień Plus 12,5 mm	m ²	-	-	-	-	-	-	-	4,0	-	-	-
Płyta Nida Twarda 12,5 mm	m ²	-	-	-	-	-	-	-	-	4,0	-	-
Płyta Nida Hydro 12,5 mm	m ²	-	-	-	-	-	-	-	-	-	4,0	-
Płyta Nida Cicha 12,5 mm	m ²	-	-	-	-	-	-	-	-	-	-	4,0
Profil Nida C100	mb	7,2	7,2	7,2	7,2	7,2	7,2	7,2	7,2	7,2	7,2	7,2
Profil Nida U100	mb	1,4	1,4	1,4	1,4	1,4	1,4	1,4	1,4	1,4	1,4	1,4
Element kotwiący ⁶⁾	szt.	1,8	1,8	1,8	1,8	1,8	1,8	1,8	1,8	1,8	1,8	1,8
Wkręty samowiercące 4,2x13 mm FLAT HEAD do blachy 1 mm	szt.	12,0	12,0	12,0	12,0	12,0	12,0	12,0	12,0	12,0	12,0	12,0
Blachowkręty Nida 3,5x25 mm	szt.	8,0	8,0	8,0	8,0	8,0	8,0	8,0	8,0	-	-	-
Blachowkręty Nida 3,5x35 mm	szt.	24,0	24,0	24,0	24,0	24,0	24,0	24,0	24,0	-	-	-
Wkręty FixDens 4,2x25 mm	szt.	-	-	-	-	-	-	-	-	8,0	-	8,0
Wkręty FixDens 4,2x42 mm	szt.	-	-	-	-	-	-	-	-	24,0	-	24,0
Blachowkręty Nida Hydro C5 3,5x25 mm	szt.	-	-	-	-	-	-	-	-	-	8,0	-
Blachowkręty Nida Hydro C5 3,5x41 mm	szt.	-	-	-	-	-	-	-	-	-	24,0	-
Taśma zbrojąca Nida	mb	2,8	2,8	2,8	2,8	2,8	2,8	2,8	2,8	2,8	2,8	2,8
Taśma izolacji akustycznej Nida	mb	2,4	2,4	2,4	2,4	2,4	2,4	2,4	2,4	2,4	2,4	2,4
Gips szpachlowy Nida Start	kg	1,2	1,2	1,2	1,2	1,2	1,2	1,2	1,2	-	-	1,2
Gips szpachlowy Nida Finish	kg	0,2	0,2	0,2	0,2	0,2	0,2	0,2	0,2	-	-	0,2
Gotowa masa szpachlowa Hydromix ⁷⁾	kg	-	-	-	-	-	-	-	-	1,4	1,4	-
Wełna mineralna ⁸⁾	m ²	-	1,0	1,0	-	-	1,0	1,0	1,0	1,0	1,0	1,0

⁶⁾ Typ elementu kotwiącego dobrać indywidualnie pod względem typu podłoża oraz całkowitego ciężaru zabudowy.

⁷⁾ W przypadku płyt gipsowo-włókowych z włóknami Nida Twarda alternatywnie stosować gips szpachlowy Nida Max.

⁸⁾ Zastosowanie wg wymagań. W przypadku zastosowania innego typu materiału izolacyjnego w zakresie grubości i/lub gęstości objętościowej niż wymieniony w specyfikacji technicznej (Nida Systemy Suchej Zabudowy - katalog rozwiązań) wymagany kontakt z odpowiednim Doradcą Technicznym Siniat (szczegółowe mapy regionów dostępne na końcu katalogu). Normy zużycia nie uwzględniają strat materiałowych.

nida Ściana

Klasa odporności ogniowej:
 (R)EI60
 (R)EI90

Maksymalna izolacyjność akustyczna:
 73 dB

Maksymalna wysokość zabudowy:
 6500 mm

Ciężar 1m² zabudowy:
 56,0-58,0 kg

Numer dokumentu związanego:
 ETA 15/0301

Deklaracja Właściwości Użytkowych:
 DoP/Wall System /0001/15.11.2016

SYSTEMY:
168B50; 218B75; 268B100



MATERIAŁY:

1. Płyta gipsowo-kartonowa Nida Expert + Nida Cicha
2. Profil Nida C50 / C75 / C100
3. Profil Nida U50 / U75 / U100
4. Element kotwiący
5. Blachowkręty Nida 3,5 x 25 mm
6. Wkręty FixDens 4,2x42 mm
7. Materiał izolacyjny wełna mineralna
8. Płyta dosztywniająca Nida Ogień Plus
9. Spoina pomiędzy płytami g-k wykonana z masy gipsowej Nida z taśmą zbrojącą Nida
10. Taśma uszczelniająca do izolacji akustycznej Nida szerokość 50 / 70 / 95 mm

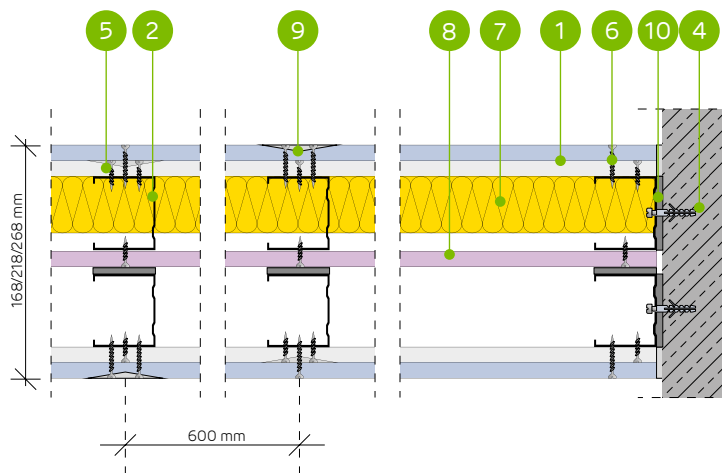

SYSTEM ŚCIAN AKUSTYCZNYCH NA DWURZĘDOWEJ KONSTRUKCJI NIDA C50, C75, C100 Z WEWNĘTRZNĄ PŁYTĄ DOSZTYWNIAJĄCĄ (ŚCIANY HYBRYDOWE - EXPERT/CICHA)

PARAMETRY TECHNICZNE

Typ ściany Nida Ściana ²⁾	Konstrukcja rusztu	Poszycie płytami gipsowymi	Materiał izolacyjny				Maksymalna wysokość ściany - h ¹⁾	Izolacyjność akustyczna			Ciężar zabudowy [kg]	Klasa odporności ogniowej ³⁾	Kategoria użytkowania	System specjalny
			Pod względem izolacyjności akustycznej	Pod względem odporności ogniowej	W zakresie odporności ogniowej	R _w [dB]		R _a [dB]	R _c [dB]					
168B50/Expert+Cicha typ A	C50+C50	Expert+Cicha typ A	12,5+12,5	2x50	38,0	-	4500	64	62	56	56,0	(R)EI60	IV	●
168B50/Woda+Cicha typ A	C50+C50	Woda+Cicha typ A	12,5+12,5	2x50	38,0	-	4500	64	62	56	56,0	(R)EI60	IV	●
218B75/Expert+Cicha typ A	C75+C75	Expert+Cicha typ A	12,5+12,5	2x75	38,0	-	6000	66 ⁴⁾	63	56	57,0	(R)EI60	IV	●
218B75/Woda+Cicha typ A	C75+C75	Woda+Cicha typ A	12,5+12,5	2x75	38,0	-	6000	66 ⁴⁾	63	56	57,0	(R)EI60	IV	●
268B100/Expert+Cicha typ A	C100+C100	Expert+Cicha typ A	12,5+12,5	2x100	38,0	-	6500	73 ⁴⁾	69	61	58,0	(R)EI60	IV	●
268B100/Woda+Cicha typ A	C100+C100	Woda+Cicha typ A	12,5+12,5	2x100	38,0	-	6500	73 ⁴⁾	69	61	58,0	(R)EI60	IV	●
168B50/Expert+Cicha	C50+C50	Expert+Cicha ³⁾	12,5+12,5	2x50	38,0	-	4500	64	62	56	56,0	(R)EI90	IV	●
168B50/Woda+Cicha	C50+C50	Woda+Cicha ³⁾	12,5+12,5	2x50	38,0	-	4500	64	62	56	56,0	(R)EI90	IV	●
218B75/Expert+Cicha	C75+C75	Expert+Cicha ³⁾	12,5+12,5	2x75	38,0	-	6000	66 ⁴⁾	63	56	57,0	(R)EI90	IV	●
218B75/Woda+Cicha	C75+C75	Woda+Cicha ³⁾	12,5+12,5	2x75	38,0	-	6000	66 ⁴⁾	63	56	57,0	(R)EI90	IV	●
268B100/Expert+Cicha	C100+C100	Expert+Cicha ³⁾	12,5+12,5	2x100	38,0	-	6500	73 ⁴⁾	69	61	58,0	(R)EI90	IV	●
268B100/Woda+Cicha	C100+C100	Woda+Cicha ³⁾	12,5+12,5	2x100	38,0	-	6500	73 ⁴⁾	69	61	58,0	(R)EI90	IV	●

¹⁾ Maksymalna wysokość wg opinii technicznej ITB 01060/21/R164NZK – część 1.

²⁾ Europejska Ocena Techniczna ETA 15/0301. W przypadku większych wymagań w zakresie maksymalnych wysokości dopuszcza się zastosowanie zagęszczenia konstrukcji nośnej do 400 mm i 300 mm.

³⁾ Płyta Nida Cicha typ DFH1IR; alternatywnie stosować płyty Nida Ciężka typ DFH1IR.

⁴⁾ Izolacyjność akustyczna oszacowana na podstawie symulacji w programie INSUL.

Systemy ogniochronnych ścian działowych w technologii Siniat pełnią funkcję przegród ppóz przy obustronnym działaniu ognia. Dopuszcza się prowadzenie przejść instalacyjnych przez ściany działowe w technologii Siniat, które należy uszczelnić / zabezpieczyć materiałami ogniochronnymi, wg zaleceń producenta materiałów ogniochronnych np. firmy PROMAT.

ZUŻYCIE MATERIAŁÓW NA 1 M² ŚCIAN DZIAŁOWYCH W SYSTEMIE NIDA ŚCIANA

Nazwa materiału	J.m.	Typ systemu Nida Ściana											
		168B50/Expert+Cicha typ A	168B50/Woda+Cicha typ A	218B75/Expert+Cicha typ A	218B75/Woda+Cicha typ A	268B100/Expert+Cicha typ A	268B100/Woda+Cicha typ A	168B50/Expert+Cicha	168B50/Woda+Cicha	218B75/Expert+Cicha	218B75/Woda+Cicha	268B100/Expert+Cicha	268B100/Woda+Cicha
Zużycie materiału na 1 m ²													
Płyta Nida Expert 12,5 mm	m ²	2,0	-	2,0	-	2,0	-	2,0	-	2,0	-	2,0	-
Płyta Nida Woda 12,5 mm	m ²	-	2,0	-	2,0	-	2,0	-	2,0	-	2,0	-	2,0
Płyta Nida Ogień Plus 12,5 mm	m ²	1,0	1,0	1,0	1,0	1,0	1,0	1,0	1,0	1,0	1,0	1,0	1,0
Płyta Nida Cicha typ A 12,5 mm	m ²	2,0	2,0	2,0	2,0	2,0	2,0	-	-	-	-	-	-
Płyta Nida Cicha typ DFH1IR 12,5 mm	m ²	-	-	-	-	-	-	2,0	2,0	2,0	2,0	2,0	2,0
Profil Nida C50	mb	3,6	3,6	-	-	-	-	3,6	3,6	-	-	-	-
Profil Nida C75	mb	-	-	3,6	3,6	-	-	-	-	3,6	3,6	-	-
Profil Nida C100	mb	-	-	-	-	3,6	3,6	-	-	-	-	3,6	3,6
Profil Nida U50	mb	1,4	1,4	-	-	-	-	1,4	1,4	-	-	-	-
Profil Nida U75	mb	-	-	1,4	1,4	-	-	-	-	1,4	1,4	-	-
Profil Nida U100	mb	-	-	-	-	1,4	1,4	-	-	-	-	1,4	1,4
Element kotwiący ⁵⁾	szt.	1,8	1,8	1,8	1,8	1,8	1,8	1,8	1,8	1,8	1,8	1,8	1,8
Blachowkręty Nida 3,5x25 mm	szt.	16,0	16,0	16,0	16,0	16,0	16,0	16,0	16,0	16,0	16,0	16,0	16,0
Wkręty FixDens 4,2x42 mm	szt.	24,0	24,0	24,0	24,0	24,0	24,0	24,0	24,0	24,0	24,0	24,0	24,0
Taśma zbrojąca Nida	mb	2,8	2,8	2,8	2,8	2,8	2,8	2,8	2,8	2,8	2,8	2,8	2,8
Taśma izolacji akustycznej Nida	mb	2,4	2,4	2,4	2,4	2,4	2,4	2,4	2,4	2,4	2,4	2,4	2,4
Gips szpachlowy Nida Start	kg	1,2	1,2	1,2	1,2	1,2	1,2	1,2	1,2	1,2	1,2	1,2	1,2
Gips szpachlowy Nida Finish	kg	0,2	0,2	0,2	0,2	0,2	0,2	0,2	0,2	0,2	0,2	0,2	0,2
Wełna mineralna ⁶⁾	m ²	2,0	2,0	2,0	2,0	2,0	2,0	2,0	2,0	2,0	2,0	2,0	2,0

⁵⁾ Typ elementu kotwiącego dobiera indywidualnie pod względem typu podłoża oraz całkowitego ciężaru zabudowy.

⁶⁾ Zastosowanie wg wymagań. W przypadku zastosowania innego typu materiału izolacyjnego w zakresie grubości i/lub gęstości objętościowej niż wymieniony w specyfikacji technicznej (Nida Systemy Suchej Zabudowy - katalog rozwiązań) wymagany kontakt z odpowiednim Doradcą Technicznym Siniat (szczegółowe mapy regionów dostępne na końcu katalogu). Normy zużycia nie uwzględniają strat materiałowych.

nida Ściana

Klasa odporności ogniowej:
**(R)EI60
(R)EI120**

Maksymalna izolacyjność akustyczna:
70 dB

Maksymalna wysokość zabudowy:
6500 mm

Ciężar 1m² zabudowy:
66,0-68,0 kg

Numer dokumentu związanego:
ETA 15/0301

Deklaracja Właściwości Użytkowych:
DoP/Wall System /0001/15.11.2016

SYSTEMY:
168B50; 218B75; 268B100



MATERIAŁY:

1. Płyta gipsowo-kartonowa Nida Cicha
2. Profil Nida C50 / C75 / C100
3. Profil Nida U50 / U75 / U100
4. Element kotwiący
5. Wkręty FixDens 4,2x25 mm
6. Wkręty FixDens 4,2x42 mm
7. Materiał izolacyjny wełna mineralna
8. Płyta dosztywniająca Nida Ogień Plus
9. Spoina pomiędzy płytami g-k wykonana z masy gipsowej Nida z taśmą zbrojącą Nida
10. Taśma uszczelniająca do izolacji akustycznej Nida szerokość 50 / 70 / 95 mm

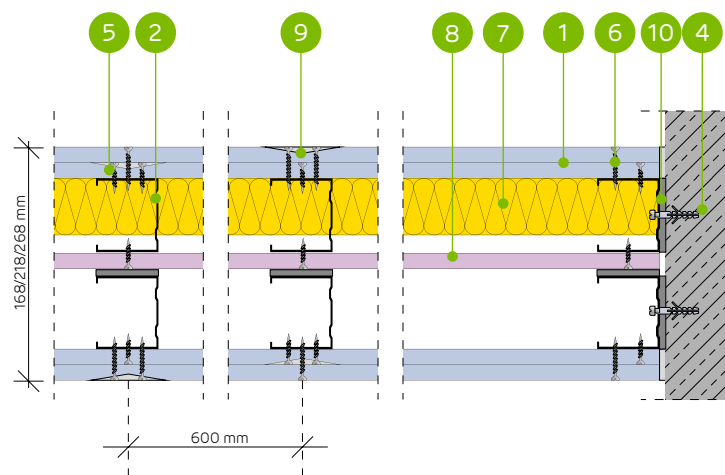

SYSTEM ŚCIAN AKUSTYCZNYCH NA DWURZĘDOWEJ KONSTRUKCJI NIDA C50, C75, C100 Z WEWNĘTRZNĄ PŁYTĄ DOSZTYWNIAJĄCĄ

PARAMETRY TECHNICZNE

Typ ściany Nida Ściana ²⁾	Konstrukcja rusztu	Poszycie płytami gipsowymi	Materiał izolacyjny						Maksymalna wysokość ściany - h ¹⁾	Izolacyjność akustyczna			Ciężar zabudowy [kg]	Klasa odporności ogniowej ³⁾	Kategoria użytkowania	System specjalny
			Pod względem izolacyjności akustycznej		Pod względem odporności ogniowej		W zakresie odporności ogniowej	R _w [dB]		R _a [dB]	R _s [dB]					
	Nida	Nida	Grubość [mm]	Gęstość [kg/m ³]	[mm]	Gęstość [kg/m ³]	[mm]									
168B50/Cicha typ A	C50+C50	Cicha typ A	2x12,5	2x50	14,5	-	-	4500	69	67	63	66,0	(R)EI60	IV	●	
218B75/Cicha typ A	C75+C75	Cicha typ A	2x12,5	2x75	14,5	-	-	6000	69	67	63	67,0	(R)EI60	IV	●	
268B100/Cicha typ A	C100+C100	Cicha typ A	2x12,5	2x100	14,5	-	-	6500	70	69	64	68,0	(R)EI60	IV	●	
168B50/Cicha	C50+C50	Cicha ³⁾	2x12,5	2x50	14,5	-	-	4500	69	67	63	66,0	(R)EI120	IV	●	
218B75/Cicha	C75+C75	Cicha ³⁾	2x12,5	2x75	14,5	-	-	6000	69	67	63	67,0	(R)EI120	IV	●	
268B100/Cicha	C100+C100	Cicha ³⁾	2x12,5	2x100	14,5	-	-	6500	70	69	64	68,0	(R)EI120	IV	●	

¹⁾ Maksymalna wysokość wg opinii technicznej ITB 01060/21/R164NZK – część 1.

²⁾ Europejska Ocena Techniczna ETA 15/0301. W przypadku większych wymagań w zakresie maksymalnych wysokości dopuszcza się zastosowanie zagęszczenia konstrukcji nośnej do 400 mm i 300 mm.

³⁾ Płyta Nida Cicha typ DFH11R; alternatywnie stosować płyty Nida Ciężka typ DFH11R.

Systemy ogniochronnych ścian działowych w technologii Siniat pełnią funkcję przegród ppoż przy obustronnym działaniu ognia. Dopuszcza się prowadzenie przejść instalacyjnych przez ściany działowe w technologii Siniat, które należy uszczelnić / zabezpieczyć materiałami ogniochronnymi, wg zaleceń producenta materiałów ogniochronnych np. firmy PROMAT.

ZUŻYCIE MATERIAŁÓW NA 1 M² ŚCIAN DZIAŁOWYCH W SYSTEMIE NIDA ŚCIANA

Nazwa materiału	J.m.	Typ systemu Nida Ściana					
		168B50/Cicha typ A	218B75/Cicha typ A	268B100/Cicha typ A	168B50/Cicha	218B75/Cicha	268B100/Cicha
Zużycie materiału na 1 m ²							
Płyta Nida Ogień Plus 12,5 mm	m ²	1,0	1,0	1,0	1,0	1,0	1,0
Płyta Nida Cicha typ A 12,5 mm	m ²	4,0	4,0	4,0	-	-	-
Płyta Nida Cicha typ DFH11R 12,5 mm	m ²	-	-	-	4,0	4,0	4,0
Profil Nida C50	mb	3,6	-	-	3,6	-	-
Profil Nida C75	mb	-	3,6	-	-	3,6	-
Profil Nida C100	mb	-	-	3,6	-	-	3,6
Profil Nida U50	mb	1,4	-	-	1,4	-	-
Profil Nida U75	mb	-	1,4	-	-	1,4	-
Profil Nida U100	mb	-	-	1,4	-	-	1,4
Element kotwiący ⁴⁾	szt.	1,8	1,8	1,8	1,8	1,8	1,8
Błachowkręty Nida 3,5x25 mm	szt.	8,0	8,0	8,0	8,0	8,0	8,0
Wkręty FixDens 4,2x25 mm	szt.	8,0	8,0	8,0	8,0	8,0	8,0
Wkręty FixDens 4,2x42 mm	szt.	24,0	24,0	24,0	24,0	24,0	24,0
Taśma zbrojąca Nida	mb	2,8	2,8	2,8	2,8	2,8	2,8
Taśma izolacji akustycznej Nida	mb	2,4	2,4	2,4	2,4	2,4	2,4
Gips szpachlowy Nida Start	kg	1,2	1,2	1,2	1,2	1,2	1,2
Gips szpachlowy Nida Finish	kg	0,2	0,2	0,2	0,2	0,2	0,2
Wełna mineralna ⁵⁾	m ²	2,0	2,0	2,0	2,0	2,0	2,0

⁴⁾ Typ elementu kotwiącego dobrać indywidualnie pod względem typu podłoża oraz całkowitego ciężaru zabudowy.

⁵⁾ Zastosowanie wg wymagań. W przypadku zastosowania innego typu materiału izolacyjnego w zakresie grubości i/lub gęstości objętościowej niż wymieniony w specyfikacji technicznej (Nida Systemy Suchej Zabudowy - katalog rozwiązań) wymagany kontakt z odpowiednim Doradcą Technicznym Siniat (szczegółowe mapy regionów dostępne na końcu katalogu). Normy zużycia nie uwzględniają strat materiałowych.

nida Ściana

Klasa odporności ogniowej:
(R)EI60
(R)EI90

Maksymalna izolacyjność akustyczna:
73 dB

Maksymalna wysokość zabudowy:
6500 mm

Ciężar 1m² zabudowy:
49,0-52,0 kg

Numer dokumentu związanego:
ETA 15/0301

Deklaracja Właściwości Użytkowych:
 DoP/Wall System /0002/15.11.2016

SYSTEMY:
155B50; 205B75; 255B100



MATERIAŁY:

1. Płyta gipsowo-kartonowa Nida Expert + Nida Cicha
2. Profil Nida C50 / C75 / C100
3. Profil Nida U50 / U75 / U100
4. Element kotwiący
5. Blachowkręty Nida 3,5 x 25 mm
6. Wkręty FixDens 4,2x42 mm
7. Materiał izolacyjny wełna mineralna
8. Spoina pomiędzy płytami g-k wykonana z masy gipsowej Nida z taśmą zbrojącą Nida
9. Taśma uszczelniająca do izolacji akustycznej Nida szerokość 50 / 70 / 95 mm

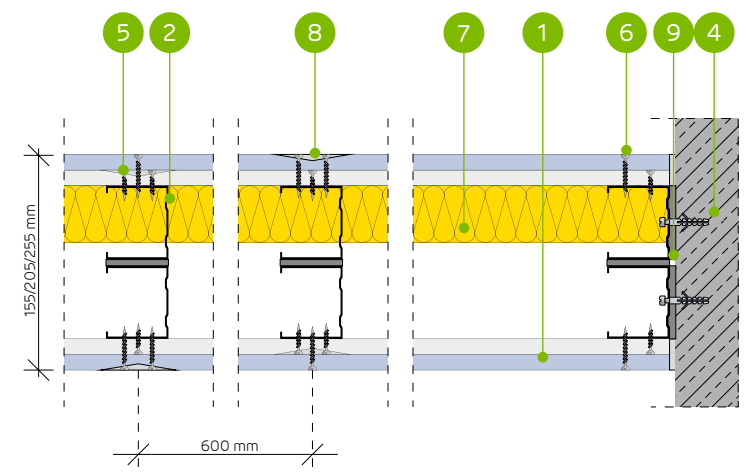

SYSTEM ŚCIAN AKUSTYCZNYCH NA DWURZĘDOWEJ KONSTRUKCJI NIDA C50, C75, C100 (ŚCIANY HYBRYDOWE - EXPERT/CICHA)

PARAMETRY TECHNICZNE

Typ ściany Nida Ściana ²⁾	Konstrukcja rusztu	Posycenie płytami gipsowymi	Materiał izolacyjny						Maksymalna wysokość ściany - h ¹⁾	Izolacyjność akustyczna			Ciężar zabudowy [kg]	Klasa odporności ogniowej [min]	Kategoria użytkowania Klasa ETAG 003	System specjalny
			Pod względem izolacyjności akustycznej		Pod względem odporności ogniowej		W zakresie odporności ogniowej [mm]	R _w [dB]		R _a [dB]	R _c [dB]					
			Nida	Nida	Grubość [mm]	Gęstość [kg/m ³]						[mm]				
155B50/Expert+Cicha typ A	C50+C50	Expert+Cicha typ A	12,5+12,5	2x50	38,0	-	-	4500	64	62	56	49,0	(R)EI60	IV	●	
155B50/Woda+Cicha typ A	C50+C50	Woda+Cicha typ A	12,5+12,5	2x50	38,0	-	-	4500	64	62	56	49,0	(R)EI60	IV	●	
205B75/Expert+Cicha typ A	C75+C75	Expert+Cicha typ A	12,5+12,5	2x75	38,0	-	-	6000	66 ⁴⁾	63	56	50,0	(R)EI60	IV	●	
205B75/Woda+Cicha typ A	C75+C75	Woda+Cicha typ A	12,5+12,5	2x75	38,0	-	-	6000	66 ⁴⁾	63	56	50,0	(R)EI60	IV	●	
255B100/Expert+Cicha typ A	C100+C100	Expert+Cicha typ A	12,5+12,5	2x100	38,0	-	-	6500	73 ⁴⁾	69	61	52,0	(R)EI60	IV	●	
255B100/Woda+Cicha typ A	C100+C100	Woda+Cicha typ A	12,5+12,5	2x100	38,0	-	-	6500	73 ⁴⁾	69	61	52,0	(R)EI60	IV	●	
155B50/Expert+Cicha	C50+C50	Expert + Cicha	12,5+12,5	2x50	38,0	-	-	4500	64	62	56	49,0	(R)EI90	IV	●	
155B50/Woda+Cicha ³⁾	C50+C50	Woda + Cicha	12,5+12,5	2x50	38,0	-	-	4500	64	62	56	49,0	(R)EI90	IV	●	
205B75/Expert+Cicha	C75+C75	Expert + Cicha	12,5+12,5	2x75	38,0	-	-	6000	66 ⁴⁾	63	56	50,0	(R)EI90	IV	●	
205B75/Woda+Cicha ³⁾	C75+C75	Woda + Cicha	12,5+12,5	2x75	38,0	-	-	6000	66 ⁴⁾	63	56	50,0	(R)EI90	IV	●	
255B100/Expert+Cicha	C100+C100	Expert + Cicha	12,5+12,5	2x100	38,0	-	-	6500	73 ⁴⁾	69	61	52,0	(R)EI90	IV	●	
255B100/Woda+Cicha ³⁾	C100+C100	Woda + Cicha	12,5+12,5	2x100	38,0	-	-	6500	73 ⁴⁾	69	61	52,0	(R)EI90	IV	●	

¹⁾ Maksymalna wysokość wg opinii technicznej ITB 01060/21/R164NZK – część 1.
²⁾ Europejska Ocena Techniczna ETA 15/0301. W przypadku większych wymagań w zakresie maksymalnych wysokości dopuszcza się zastosowanie zagęszczenia konstrukcji nośnej do 400 mm i 300 mm.
³⁾ Płyta Nida Cicha typ DFH11R; alternatywnie stosować płyty Nida Ciężka typ DFH11R.
⁴⁾ Izolacyjność akustyczną określono na podstawie symulacji akustycznych - INSUL.
WAŻNE! Przy projektowaniu ścian typu B w zakresie maksymalnych dopuszczalnych wysokości zaleca się kontakt z Doradcą Technicznym Siniat, w celu weryfikacji wymagań dotyczących sztywności przegrody (nie dotyczy systemów ścian z przewiązkami wibroakustycznymi Nida PWA).
 Systemy ogniochronnych ścian działowych w technologii Siniat pełnią funkcję przegród ppoz przy obustronnym działaniu ognia. Dopuszcza się prowadzenie przejść instalacyjnych przez ściany działowe w technologii Siniat, które należy uszczelniać / zabezpieczyć materiałami ogniochronnymi, wg zaleceń producenta materiałów ogniochronnych np. firmy PROMAT.

ZUŻYCIE MATERIAŁÓW NA 1 M² ŚCIAN DZIAŁOWYCH W SYSTEMIE NIDA ŚCIANA

Nazwa materiału	J.m.	Typ systemu Nida Ściana											
		155B50/Expert+Cicha typ A	155B50/Woda+Cicha typ A	205B75/Expert+Cicha typ A	205B75/Woda+Cicha typ A	255B100/Expert+Cicha typ A	255B100/Woda+Cicha typ A	155B50/Expert+Cicha	155B50/Woda+Cicha	205B75/Expert+Cicha	205B75/Woda+Cicha	255B100/Expert+Cicha	255B100/Woda+Cicha
		Zużycie materiału na 1 m ²											
Płyta Nida Expert 12,5 mm	m ²	2,0	-	2,0	-	2,0	-	2,0	-	2,0	-	2,0	-
Płyta Nida Woda 12,5 mm	m ²	-	2,0	-	2,0	-	2,0	-	2,0	-	2,0	-	2,0
Płyta Nida Cicha typ A 12,5 mm	m ²	2,0	2,0	2,0	2,0	2,0	2,0	-	-	-	-	-	-
Płyta Nida Cicha typ DFH11R 12,5 mm	m ²	-	-	-	-	-	-	2,0	2,0	2,0	2,0	2,0	2,0
Profil Nida C50	mb	3,6	3,6	-	-	-	-	3,6	3,6	-	-	-	-
Profil Nida C75	mb	-	-	3,6	3,6	-	-	-	-	3,6	3,6	-	-
Profil Nida C100	mb	-	-	-	-	3,6	3,6	-	-	-	-	3,6	3,6
Profil Nida U50	mb	1,4	1,4	-	-	-	-	1,4	1,4	-	-	-	-
Profil Nida U75	mb	-	-	1,4	1,4	-	-	-	-	1,4	1,4	-	-
Profil Nida U100	mb	-	-	-	-	1,4	1,4	-	-	-	-	1,4	1,4
Element kotwiący ⁵⁾	szt.	1,8	1,8	1,8	1,8	1,8	1,8	1,8	1,8	1,8	1,8	1,8	1,8
Blachowkręty Nida 3,5x25 mm	szt.	8,0	8,0	8,0	8,0	8,0	8,0	8,0	8,0	8,0	8,0	8,0	8,0
Wkręty FixDens 4,2x42 mm	szt.	24,0	24,0	24,0	24,0	24,0	24,0	24,0	24,0	24,0	24,0	24,0	24,0
Taśma zbrojąca Nida	mb	2,8	2,8	2,8	2,8	2,8	2,8	2,8	2,8	2,8	2,8	2,8	2,8
Taśma izolacji akustycznej Nida	mb	2,4	2,4	2,4	2,4	2,4	2,4	2,4	2,4	2,4	2,4	2,4	2,4
Gips szpachlowy Nida Start	kg	1,2	1,2	1,2	1,2	1,2	1,2	1,2	1,2	1,2	1,2	1,2	1,2
Gips szpachlowy Nida Finish	kg	0,2	0,2	0,2	0,2	0,2	0,2	0,2	0,2	0,2	0,2	0,2	0,2
Wełna mineralna ⁶⁾	m ²	2,0	2,0	2,0	2,0	2,0	2,0	2,0	2,0	2,0	2,0	2,0	2,0

⁵⁾ Typ elementu kotwiącego dobrać indywidualnie pod względem typu podłoża oraz całkowitego ciężaru zabudowy.
⁶⁾ Zastosowanie wg wymagań. W przypadku zastosowania innego typu materiału izolacyjnego w zakresie grubości i/lub gęstości objętościowej niż wymieniony w specyfikacji technicznej (Nida Systemy Suchej Zabudowy - katalog rozwiązań) wymagany kontakt z odpowiednim Doradcą Technicznym Siniat (szczegółowe mapy regionów dostępne na końcu katalogu).
 Normy zużycia nie uwzględniają strat materiałowych.

nida Ściana

Klasa odporności ogniowej:
 (R)EI60
 (R)EI120

Maksymalna izolacyjność akustyczna:
 70 dB

Maksymalna wysokość zabudowy:
 6500 mm

Ciężar 1m² zabudowy:
 56,0-57,0 kg

Numer dokumentu związanego:
 ETA 15/0301

Deklaracja Właściwości Użytkowych:
 DoP/Wall System /0002/15.11.2016

SYSTEMY:
155B50; 205B75; 255B100



MATERIAŁY:

1. Płyta gipsowo-kartonowa Nida Cicha typ A lub Nida Cicha typ DFH11R
2. Profil Nida C50 / C75 / C100
3. Profil Nida U50 / U75 / U100
4. Element kotwiący
5. Wkręty FixDens 4,2x25 mm
6. Wkręty FixDens 4,2x42 mm
7. Materiał izolacyjny wełna mineralna
8. Spoina pomiędzy płytami g-k wykonana z masy gipsowej Nida z taśmą zbrojącą Nida
9. Taśma uszczelniająca do izolacji akustycznej Nida szerokość 50 / 70 / 95 mm

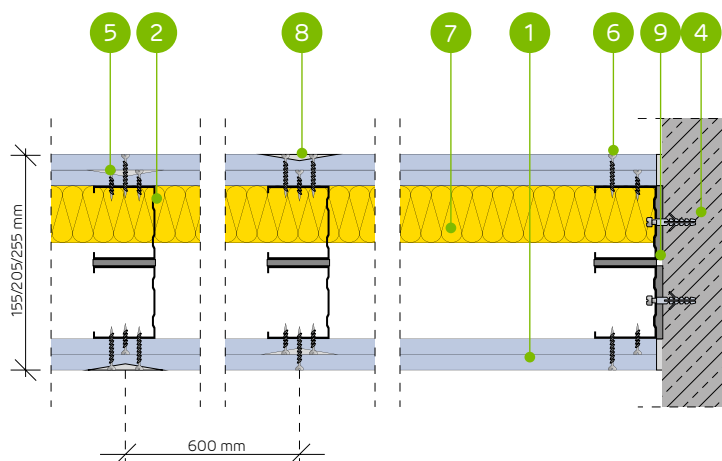

**SYSTEM ŚCIAN AKUSTYCZNYCH NA DWURZĘDOWEJ KONSTRUKCJI
 NIDA C50, C75, C100**

PARAMETRY TECHNICZNE

Typ ściany Nida Ściana ²⁾	Konstrukcja rusztu	Poszycie płytami gipsowymi	Materiał izolacyjny						Maksymalna wysokość ściany - h ¹⁾	Izolacyjność akustyczna			Ciężar zabudowy [kg]	Klasa odporności ogniowej ³⁾	Kategoria użytkowania	System specjalny
			Pod względem izolacyjności akustycznej		Pod względem odporności ogniowej		W zakresie odporności ogniowej			R _w [dB]	R _f [dB]	R _e [dB]				
	Nida	Nida	Grubość [mm]	Gęstość [kg/m ³]	[mm]	Gęstość [kg/m ³]	[mm]	R _w [dB]	R _f [dB]	R _e [dB]						
155B50/Cicha typ A	C50+C50	Cicha typ A	2x12,5	2x50	14,5	-	-	4500	69	67	63	56,0	(R)EI60	IV	●	
205B75/Cicha typ A	C75+C75	Cicha typ A	2x12,5	2x75	14,5	-	-	6000	69	67	63	57,0	(R)EI60	IV	●	
255B100/Cicha typ A	C100+C100	Cicha typ A	2x12,5	2x100	14,5	-	-	6500	70	69	64	57,0	(R)EI60	IV	●	
155B50/Cicha	C50+C50	Cicha ³⁾	2x12,5	2x50	14,5	-	-	4500	69	67	63	56,0	(R)EI120	IV	●	
205B75/Cicha	C75+C75	Cicha ³⁾	2x12,5	2x75	14,5	-	-	6000	69	67	63	57,0	(R)EI120	IV	●	
255B100/Cicha	C100+C100	Cicha ³⁾	2x12,5	2x100	14,5	-	-	6500	70	69	64	57,0	(R)EI120	IV	●	

¹⁾ Maksymalna wysokość wg opinii technicznej ITB 01060/21/R164NZK – część 1.

²⁾ Europejska Ocena Techniczna ETA 15/0301. W przypadku większych wymagań w zakresie maksymalnych wysokości dopuszcza się zastosowanie zagęszczenia konstrukcji nośnej do 400 mm i 300 mm.

³⁾ Płyta Nida Cicha typ DFH11R; alternatywnie stosować płyty Nida Ciężka typ DFH11R. WAZNE! Przy projektowaniu ścian typu B w zakresie maksymalnych dopuszczalnych wysokości zaleca się kontakt z Doradcą Technicznym Siniat, w celu weryfikacji wymagań dotyczących sztywności przegrody (nie dotyczy systemów ścian z przewłóknami wibroakustycznymi Nida PWA). Systemy ogniochronnych ścian działowych w technologii Siniat pełnią funkcję przegród ppoz przy obustronnym działaniu ognia. Dopuszcza się prowadzenie przejść instalacyjnych przez ściany działowe w technologii Siniat, które należy uszczelnić / zabezpieczyć materiałami ogniochronnymi, wg zaleceń producenta materiałów ogniochronnych np. firmy PROMAT.

ZUŻYCIE MATERIAŁÓW NA 1 M² ŚCIAN DZIAŁOWYCH W SYSTEMIE NIDA ŚCIANA

Nazwa materiału	J.m.	Typ systemu Nida Ściana					
		155B50/Cicha typ A	205B75/Cicha typ A	255B100/Cicha typ A	155B50/Cicha	205B75/Cicha	255B100/Cicha
Zużycie materiału na 1 m ²							
Płyta Nida Cicha typ A 12,5 mm	m ²	4,0	4,0	4,0	-	-	-
Płyta Nida Cicha typ DFH11R 12,5 mm	m ²	-	-	-	4,0	4,0	4,0
Profil Nida C50	mb	3,6	-	-	3,6	-	-
Profil Nida C75	mb	-	3,6	-	-	3,6	-
Profil Nida C100	mb	-	-	3,6	-	-	3,6
Profil Nida U50	mb	1,4	-	-	1,4	-	-
Profil Nida U75	mb	-	1,4	-	-	1,4	-
Profil Nida U100	mb	-	-	1,4	-	-	1,4
Element kotwiący ⁴⁾	szt.	1,8	1,8	1,8	1,8	1,8	1,8
Wkręty FixDens 4,2x25 mm	szt.	8,0	8,0	8,0	8,0	8,0	8,0
Wkręty FixDens 4,2x42 mm	szt.	24,0	24,0	24,0	24,0	24,0	24,0
Taśma zbrojąca Nida	mb	2,8	2,8	2,8	2,8	2,8	2,8
Taśma izolacji akustycznej Nida	mb	2,4	2,4	2,4	2,4	2,4	2,4
Gips szpachlowy Nida Start	kg	1,2	1,2	1,2	1,2	1,2	1,2
Gips szpachlowy Nida Finish	kg	0,2	0,2	0,2	0,2	0,2	0,2
Wełna mineralna ⁵⁾	m ²	2,0	2,0	2,0	2,0	2,0	2,0

⁴⁾ Typ elementu kotwiącego dobrać indywidualnie pod względem typu podłoża oraz całkowitego ciężaru zabudowy.

⁵⁾ Zastosowanie wg wymagań. W przypadku zastosowania innego typu materiału izolacyjnego w zakresie grubości i/lub gęstości objętościowej niż wymieniony w specyfikacji technicznej (Nida Systemy Suchej Zabudowy - katalog rozwiązań) wymagany kontakt z odpowiednim Doradcą Technicznym Siniat (szczegółowe mapy regionów dostępne na końcu katalogu). Normy zużycia nie uwzględniają strat materiałowych.

nida Ściana

Klasa odporności ogniowej:
(R)EI60
(R)EI90Maksymalna izolacyjność akustyczna:
73 dBMaksymalna wysokość zabudowy:
6500 mmCiężar 1m² zabudowy:
49,0-52,0 kgNumer dokumentu związanego:
ETA 15/0301Deklaracja Właściwości Użytkowych:
DoP/Wall System /0002/15.11.2016

SYSTEMY:

155B50-PWA; 205B75-PWA; 255B100-PWA



MATERIAŁY:

1. Płyta gipsowo-kartonowa Nida Expert + Nida Cicha
2. Profil Nida C50 / C75 / C100
3. Profil Nida U50 / U75 / U100
4. Element kotwiący
5. Blachowkręty Nida 3,5 x 25 mm
6. Wkręty FixDens 4,2x42 mm
7. Materiał izolacyjny wełna mineralna
8. Spoina pomiędzy płytami g-k wykonana z masy gipsowej Nida z taśmą zbrojącą Nida
9. Taśma uszczelniająca do izolacji akustycznej Nida szerokość 50 / 70 / 95 mm
10. Przewiązka wibroakustyczna Nida PWA, rozstaw ≤1000 mm

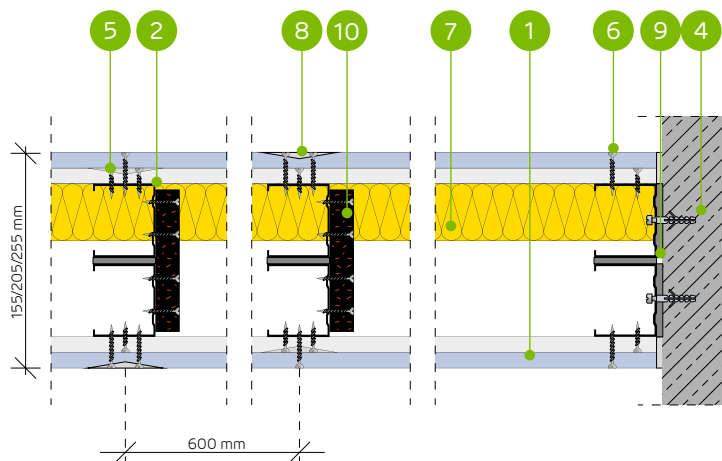
SYSTEM ŚCIAN AKUSTYCZNYCH NA DWURZĘDOWEJ KONSTRUKCJI
NIDA C50, C75, C100 (ŚCIANY HYBRYDOWE - EXPERT/CICHA; NIDA PWA)

PARAMETRY TECHNICZNE

Typ ściany Nida Ściana ²⁾	Konstrukcja rusztu	Posycie płytami gipsowymi	Materiał izolacyjny						Maksymalna wysokość ściany - h ³⁾	Izolacyjność akustyczna			Ciężar zabudowy [kg]	Klasa odporności ogniowej	Kategoria użytkowania	System specjalny
			Pod względem izolacyjności akustycznej		Pod względem odporności ogniowej		W zakresie odporności ogniowej	Rw [dB]		R _a [dB]	R _w [dB]					
			Grubość [mm]	Gęstość [kg/m ³]	[mm]	Gęstość [kg/m ³]										
155B50-PWA/Expert+Cicha typ A	C50+C50	Expert+Cicha typ A	12,5+12,5	2x50	38,0	-	-	5500	64	62	56	49,0	(R)EI60	IV	●	
155B50-PWA/Woda+Cicha typ A	C50+C50	Woda+Cicha typ A	12,5+12,5	2x50	38,0	-	-	5500	64	62	56	49,0	(R)EI60	IV	●	
205B75-PWA/Expert+Cicha typ A	C75+C75	Expert+Cicha typ A	12,5+12,5	2x75	38,0	-	-	6200	66 ⁴⁾	63	56	50,0	(R)EI60	IV	●	
205B75-PWA/Woda+Cicha typ A	C75+C75	Woda+Cicha typ A	12,5+12,5	2x75	38,0	-	-	6200	66 ⁴⁾	63	56	50,0	(R)EI60	IV	●	
255B100-PWA/Expert+Cicha typ A	C100+C100	Expert+Cicha typ A	12,5+12,5	2x100	38,0	-	-	6500	73 ⁴⁾	69	61	52,0	(R)EI60	IV	●	
255B100-PWA/Woda+Cicha typ A	C100+C100	Woda+Cicha typ A	12,5+12,5	2x100	38,0	-	-	6500	73 ⁴⁾	69	61	52,0	(R)EI60	IV	●	
155B50-PWA/Expert+Cicha	C50+C50	Expert + Cicha	12,5+12,5	2x50	38,0	-	-	5500	64	62	56	49,0	(R)EI90	IV	●	
155B50-PWA/Woda+Cicha ³⁾	C50+C50	Woda + Cicha	12,5+12,5	2x50	38,0	-	-	5500	64	62	56	49,0	(R)EI90	IV	●	
205B75-PWA/Expert+Cicha	C75+C75	Expert + Cicha	12,5+12,5	2x75	38,0	-	-	6200	66 ⁴⁾	63	56	50,0	(R)EI90	IV	●	
205B75-PWA/Woda+Cicha ³⁾	C75+C75	Woda + Cicha	12,5+12,5	2x75	38,0	-	-	6200	66 ⁴⁾	63	56	50,0	(R)EI90	IV	●	
255B100-PWA/Expert+Cicha	C100+C100	Expert + Cicha	12,5+12,5	2x100	38,0	-	-	6500	73 ⁴⁾	69	61	52,0	(R)EI90	IV	●	
255B100-PWA/Woda+Cicha ³⁾	C100+C100	Woda + Cicha	12,5+12,5	2x100	38,0	-	-	6500	73 ⁴⁾	69	61	52,0	(R)EI90	IV	●	

¹⁾ Maksymalna wysokość wg opinii technicznej ITB 01060/21/R164NZK – część 1.²⁾ Europejska Ocena Techniczna ETA 15/0301. W przypadku większych wymagań w zakresie maksymalnych wysokości dopuszcza się zastosowanie zagęszczenia konstrukcji nośnej do 400 mm i 300 mm.³⁾ Płyta Nida Cicha typ DFH11R; alternatywnie stosować płyty Nida Ciężka typ DFH11R.⁴⁾ Izolacyjność akustyczna oszacowana na podstawie symulacji w programie INSUL.

Systemy ogniochronnych ścian działowych w technologii Siniat pełnią funkcję przegród ppoż przy obustronnym działaniu ognia. Dopuszcza się prowadzenie przejść instalacyjnych przez ściany działowe w technologii Siniat, które należy uszczelnić / zabezpieczyć materiałami ogniochronnymi, wg zaleceń producenta materiałów ogniochronnych np. firmy PROMAT.

ZUŻYCIE MATERIAŁÓW NA 1 M² ŚCIAN DZIAŁOWYCH W SYSTEMIE NIDA ŚCIANA

Nazwa materiału	J.m.	Typ systemu Nida Ściana											
		155B50-PWA/Expert+Cicha typ A	155B50-PWA/Woda+Cicha typ A	205B75-PWA/Expert+Cicha typ A	205B75-PWA/Woda+Cicha typ A	255B100-PWA/Expert+Cicha typ A	255B100-PWA/Woda+Cicha typ A	155B50-PWA/Expert+Cicha	155B50-PWA/Woda+Cicha	205B75-PWA/Expert+Cicha	205B75-PWA/Woda+Cicha	255B100-PWA/Expert+Cicha	255B100-PWA/Woda+Cicha
Zużycie materiału na 1 m ²													
Płyta Nida Expert 12,5 mm	m ²	2,0	-	2,0	-	2,0	-	2,0	-	2,0	-	2,0	-
Płyta Nida Woda 12,5 mm	m ²	-	2,0	-	2,0	-	2,0	-	2,0	-	2,0	-	2,0
Płyta Nida Cicha typ A 12,5 mm	m ²	2,0	2,0	2,0	2,0	2,0	2,0	-	-	-	-	-	-
Płyta Nida Cicha typ DFH11R 12,5 mm	m ²	-	-	-	-	-	-	2,0	2,0	2,0	2,0	2,0	2,0
Profil Nida C50	mb	3,6	3,6	-	-	-	-	3,6	3,6	-	-	-	-
Profil Nida C75	mb	-	-	3,6	3,6	-	-	-	-	3,6	3,6	-	-
Profil Nida C100	mb	-	-	-	-	3,6	3,6	-	-	-	-	3,6	3,6
Profil Nida U50	mb	1,4	1,4	-	-	-	-	1,4	1,4	-	-	-	-
Profil Nida U75	mb	-	-	1,4	1,4	-	-	-	-	1,4	1,4	-	-
Profil Nida U100	mb	-	-	-	-	1,4	1,4	-	-	-	-	1,4	1,4
Przewiązka wibroakustyczna PWA50	szt.	1,1	1,1	-	-	-	-	1,1	1,1	-	-	-	-
Przewiązka wibroakustyczna PWA75	szt.	-	-	1,1	1,1	-	-	-	-	1,1	1,1	-	-
Przewiązka wibroakustyczna PWA100	szt.	-	-	-	-	1,1	1,1	-	-	-	-	1,1	1,1
Element kotwiący ⁵⁾	szt.	1,8	1,8	1,8	1,8	1,8	1,8	1,8	1,8	1,8	1,8	1,8	1,8
Blachowkręty Nida 3,5x25 mm	szt.	8,0	8,0	8,0	8,0	8,0	8,0	8,0	8,0	8,0	8,0	8,0	8,0
Blachowkręty Nida 3,5x45 mm	szt.	7,0	7,0	7,0	7,0	7,0	7,0	7,0	7,0	7,0	7,0	7,0	7,0
Wkręty FixDens 4,2x42 mm	szt.	24,0	24,0	24,0	24,0	24,0	24,0	24,0	24,0	24,0	24,0	24,0	24,0
Taśma zbrojąca Nida	mb	2,8	2,8	2,8	2,8	2,8	2,8	2,8	2,8	2,8	2,8	2,8	2,8
Taśma izolacji akustycznej Nida	mb	2,4	2,4	2,4	2,4	2,4	2,4	2,4	2,4	2,4	2,4	2,4	2,4
Gips szpachlowy Nida Start	kg	1,2	1,2	1,2	1,2	1,2	1,2	1,2	1,2	1,2	1,2	1,2	1,2
Gips szpachlowy Nida Finish	kg	0,2	0,2	0,2	0,2	0,2	0,2	0,2	0,2	0,2	0,2	0,2	0,2
Wełna mineralna ⁶⁾	m ²	2,0	2,0	2,0	2,0	2,0	2,0	2,0	2,0	2,0	2,0	2,0	2,0

⁵⁾ Typ elementu kotwiącego dobierać indywidualnie pod względem typu podłoża oraz całkowitego ciężaru zabudowy.⁶⁾ Zastosowanie wg wymagań. W przypadku zastosowania innego typu materiału izolacyjnego w zakresie grubości i/lub gęstości objętościowej niż wymieniony w specyfikacji technicznej (Nida Systemy Suche Zabudowy - katalog rozwiązań) wymagany kontakt z odpowiednim Doradcą Technicznym Siniat (szczegółowe mapy regionów dostępne na końcu katalogu). Normy zużycia nie uwzględniają strat materiałowych.

nida Ściana



Klasa odporności ogniowej:
(R)EI60
(R)EI120



Maksymalna izolacyjność akustyczna:
70 dB



Maksymalna wysokość zabudowy:
6500 mm



Ciężar 1m² zabudowy:
56,0-57,0 kg



Numer dokumentu związanego:
ETA 15/0301

Deklaracja Właściwości Użytkowych:
DoP/Wall System /0002/15.11.2016

SYSTEMY:
155B50-PWA; 205B75-PWA; 255B100-PWA



MATERIAŁY:

1. Płyta gipsowo-kartonowa Nida Cicha typ A lub Nida Cicha typ DFH11R
2. Profil Nida C50 / C75 / C100
3. Profil Nida U50 / U75 / U100
4. Element kotwiący
5. Wkręty FixDens 4,2x25 mm
6. Wkręty FixDens 4,2x42 mm
7. Materiał izolacyjny wełna mineralna
8. Spoina pomiędzy płytami g-k wykonana z masy gipsowej Nida z taśmą zbrojącą Nida
9. Taśma uszczelniająca do izolacji akustycznej Nida szerokość 50 / 70 / 95 mm
10. Przewiązka wibroakustyczna Nida PWA, rozstaw ≤1000 mm

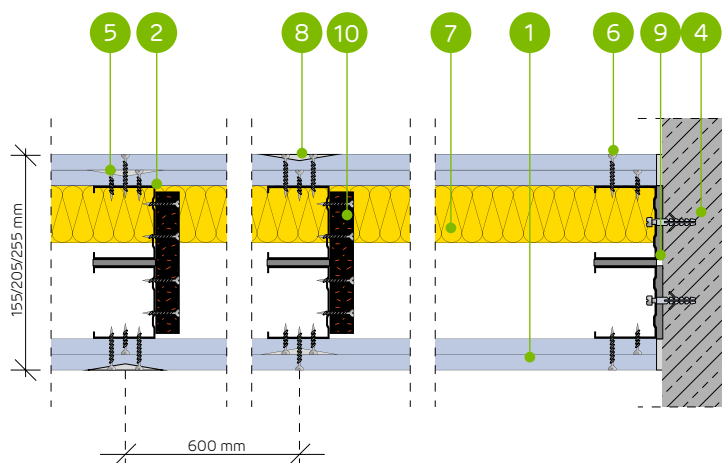

SYSTEM ŚCIAN AKUSTYCZNYCH NA DWURZĘDOWEJ KONSTRUKCJI NIDA C50, C75, C100 (NIDA PWA)

PARAMETRY TECHNICZNE

Typ ściany Nida Ściana ²⁾	Konstrukcja rusztu	Poszycie płytami gipsowymi	Materiał izolacyjny						Maksymalna wysokość ściany - h ¹⁾	Izolacyjność akustyczna			Ciężar zabudowy [kg]	Klasa odporności ogniowej ³⁾	Kategoria użytkownia	System specjalny
			Pod względem izolacyjności akustycznej		Pod względem odporności ogniowej		W zakresie odporności ogniowej			R _w [dB]	R _n [dB]	R _{A2} [dB]				
	Nida	Nida	Grubość [mm]	Gęstość [kg/m ³]	[mm]	Gęstość [kg/m ³]	[mm]									
155B50-PWA/Cicha typ A	C50+C50	Cicha typ A	2x12,5	2x50	14,5	-	-	5500	69	67	63	56,0	(R)EI60	IV	●	
205B75-PWA/Cicha typ A	C75+C75	Cicha typ A	2x12,5	2x75	14,5	-	-	6200	67	66	62	57,0	(R)EI60	IV	●	
255B100-PWA/Cicha typ A	C100+C100	Cicha typ A	2x12,5	2x100	14,5	-	-	6500	70	69	64	57,0	(R)EI60	IV	●	
155B50-PWA/Cicha	C50+C50	Cicha ³⁾	2x12,5	2x50	14,5	-	-	5500	69	67	63	56,0	(R)EI120	IV	●	
205B75-PWA/Cicha	C75+C75	Cicha ³⁾	2x12,5	2x75	14,5	-	-	6200	67	66	62	57,0	(R)EI120	IV	●	
255B100-PWA/Cicha	C100+C100	Cicha ³⁾	2x12,5	2x100	14,5	-	-	6500	70	69	64	57,0	(R)EI120	IV	●	

¹⁾ Maksymalna wysokość wg opinii technicznej ITB 01060/21/R164NZK – część 1.

²⁾ Europejska Ocena Techniczna ETA 15/0301. W przypadku większych wymagań w zakresie maksymalnych wysokości dopuszcza się zastosowanie zagęszczenia konstrukcji nośnej do 400 mm i 300 mm.

³⁾ Płyta Nida Cicha typ DFH11R; alternatywnie stosować płyty Nida Ciężka typ DFH11R.

Systemy ogniochronnych ścian działowych w technologii Siniat pełnią funkcję przegród ppóz przy obustronnym działaniu ognia. Dopuszcza się prowadzenie przejść instalacyjnych przez ściany działowe w technologii Siniat, które należy uszczelnić / zabezpieczyć materiałami ogniochronnymi, wg zaleceń producenta materiałów ogniochronnych np. firmy PROMAT.

ZUŻYCIE MATERIAŁÓW NA 1 M² ŚCIAN DZIAŁOWYCH W SYSTEMIE NIDA ŚCIANA

Nazwa materiału	J.m.	Typ systemu Nida Ściana					
		155B50-PWA/Cicha typ A	205B75-PWA/Cicha typ A	255B100-PWA/Cicha typ A	155B50-PWA/Cicha	205B75-PWA/Cicha	255B100-PWA/Cicha
Zużycie materiału na 1 m ²							
Płyta Nida Cicha typ A 12,5 mm	m ²	4,0	4,0	4,0	-	-	-
Płyta Nida Cicha typ DFH11R 12,5 mm	m ²	-	-	-	4,0	4,0	4,0
Profil Nida C50	mb	3,6	-	-	3,6	-	-
Profil Nida C75	mb	-	3,6	-	-	3,6	-
Profil Nida C100	mb	-	-	3,6	-	-	3,6
Profil Nida U50	mb	1,4	-	-	1,4	-	-
Profil Nida U75	mb	-	1,4	-	-	1,4	-
Profil Nida U100	mb	-	-	1,4	-	-	1,4
Przewiązka wibroakustyczna PWA50	szt.	1,1	-	-	1,1	-	-
Przewiązka wibroakustyczna PWA75	szt.	-	1,1	-	-	1,1	-
Przewiązka wibroakustyczna PWA100	szt.	-	-	1,1	-	-	1,1
Element kotwiący ⁴⁾	szt.	1,8	1,8	1,8	1,8	1,8	1,8
Błachowkręty Nida 3,5x45 mm	szt.	7,0	7,0	7,0	7,0	7,0	7,0
Wkręty FixDens 4,2x25 mm	szt.	8,0	8,0	8,0	8,0	8,0	8,0
Wkręty FixDens 4,2x42 mm	szt.	24,0	24,0	24,0	24,0	24,0	24,0
Taśma zbrojąca Nida	mb	2,8	2,8	2,8	2,8	2,8	2,8
Taśma izolacji akustycznej Nida	mb	2,4	2,4	2,4	2,4	2,4	2,4
Gips szpachlowy Nida Start	kg	1,2	1,2	1,2	1,2	1,2	1,2
Gips szpachlowy Nida Finish	kg	0,2	0,2	0,2	0,2	0,2	0,2
Wełna mineralna ⁵⁾	m ²	2,0	2,0	2,0	2,0	2,0	2,0

⁴⁾ Typ elementu kotwiącego dobrać indywidualnie pod względem typu podłoża oraz całkowitego ciężaru zabudowy.

⁵⁾ Zastosowanie wg wymagań. W przypadku zastosowania innego typu materiału izolacyjnego w zakresie grubości i/lub gęstości objętościowej niż wymieniony w specyfikacji technicznej (Nida Systemy Suchoj Zabudowy - katalog rozwiązań) wymagany kontakt z odpowiednim Doradcą Technicznym Siniat (szczegółowe mapy regionów dostępne na końcu katalogu). Normy zużycia nie uwzględniają strat materiałowych.



nida Ściana



Klasa odporności ogniowej:
(R)EI120



Maksymalna izolacyjność akustyczna:
68 dB



Maksymalna wysokość zabudowy:
6500 mm



Ciężar 1m² zabudowy:
60,0-65,0 kg



Numer dokumentu związanego:
ETA 15/0301

Deklaracja Właściwości Użytkowych:
DoP/Wall System /0002/15.11.2016

SYSTEMY:
180B50; 230B75; 280B100; 180BB50;
230BB75; 280BB100



MATERIAŁY:

1. Płyta gipsowo-kartonowa Nida Ogień Typ F 12,5 mm
2. Profil Nida C50 / C75 / C100
3. Profil Nida U50 / U75 / U100
4. Element kotwiący
5. Blachowkręty Nida 3,5 x 25 mm
6. Blachowkręty Nida 3,5 x 35 mm
7. Blachowkręty Nida 3,5 x 55 mm
8. Materiał izolacyjny wełna mineralna
9. Spoina pomiędzy płytami g-k wykonana z masy gipsowej Nida z taśmą zbrojącą Nida
10. Taśma uszczelniająca do izolacji akustycznej Nida szerokość 50 / 70 / 95 mm

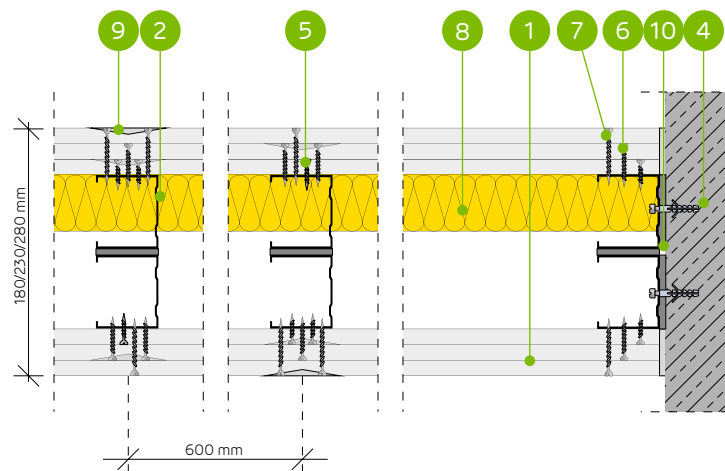

SYSTEM ŚCIAN DZIAŁOWYCH NA DWURZĘDOWEJ POJEDYNCZEJ I ZDOJONEJ KONSTRUKCJI NIDA C50, C75, C100

PARAMETRY TECHNICZNE

Typ ściany Nida Ściana ²⁾	Konstrukcja rusztu	Posycenie płytami gipsowymi	Materiał izolacyjny						Maksymalna wysokość ściany - h ¹⁾	Izolacyjność akustyczna			Ciężar zabudowy [kg]	Klasa odporności ogniowej	Kategoria użytkowania	System specjalny
			Pod względem izolacyjności akustycznej		Pod względem odporności ogniowej		W zakresie odporności ogniowej	R _w [dB]		R ₁₀ [dB]	R ₁₀ [dB]					
	Nida	Nida	Grubość [mm]	[mm]	Gęstość [kg/m ³]	[mm]	Gęstość [kg/m ³]	[mm]	R _w [dB]	R ₁₀ [dB]	R ₁₀ [dB]					
180B50/OgieńTypF	C50+C50	Ogień Typ F	3x12,5	2x50	13,0	50	10,0	4500	64	62	60	60,0	(R)EI120	IV	-	
230B75/OgieńTypF	C75+C75	Ogień Typ F	3x12,5	2x50	13,0	50	10,0	6000	64	62	60	61,0	(R)EI120	IV	-	
280B100/OgieńTypF	C100+C100	Ogień Typ F	3x12,5	2x100	12,0	50	10,0	6500	68	66	61	61,0	(R)EI120	IV	-	
180BB50/OgieńTypF	2xC50+2xC50	Ogień Typ F	3x12,5	-	-	50	10,0	5500	-	-	-	63,0	(R)EI120	IV	-	
230BB75/OgieńTypF	2xC75+2xC75	Ogień Typ F	3x12,5	-	-	50	10,0	6500	-	-	-	64,0	(R)EI120	IV	-	
280BB100/OgieńTypF	2xC100+2xC100	Ogień Typ F	3x12,5	-	-	50	10,0	6500	-	-	-	65,0	(R)EI120	IV	-	

¹⁾ Maksymalna wysokość wg opinii technicznej ITB 01060/21/R164NZK – część 1.

²⁾ Europejska Ocena Techniczna ETA 15/0301. W przypadku większych wymagań w zakresie maksymalnych wysokości dopuszcza się zastosowanie zagęszczenia konstrukcji nośnej do 400 mm i 300 mm.

WAŻNE! Przy projektowaniu ścian typu B w zakresie maksymalnych dopuszczalnych wysokości zaleca się kontakt z Doradcą Technicznym Siniat, w celu weryfikacji wymagań dotyczących sztywności przegrody (nie dotyczy systemów ścian z przewiązkami wibroakustycznymi Nida PWA). Systemy ogniochronnych ścian działowych w technologii Siniat pełnią funkcję przegród ppoz przy obustronnym działaniu ognia. Dopuszcza się prowadzenie przejść instalacyjnych przez ściany działowe w technologii Siniat, które należy uszczelnić / zabezpieczyć materiałami ogniochronnymi, wg zaleceń producenta materiałów ogniochronnych np. firmy PROMAT.

ZUŻYCIE MATERIAŁÓW NA 1 M² ŚCIAN DZIAŁOWYCH W SYSTEMIE NIDA ŚCIANA

Nazwa materiału	J.m.	Typ systemu Nida Ściana					
		180B50/OgieńTypF	230B75/OgieńTypF	280B100/OgieńTypF	180BB50/OgieńTypF	230BB75/OgieńTypF	280BB100/OgieńTypF
Zużycie materiału na 1 m ²							
Płyta Nida Ogień Typ F 12,5 mm	m ²	6,0	6,0	6,0	6,0	6,0	6,0
Profil Nida C50	mb	3,6	-	-	7,2	-	-
Profil Nida C75	mb	-	3,6	-	-	7,2	-
Profil Nida C100	mb	-	-	3,6	-	-	7,2
Profil Nida U50	mb	1,4	-	-	1,4	-	-
Profil Nida U75	mb	-	1,4	-	-	1,4	-
Profil Nida U100	mb	-	-	1,4	-	-	1,4
Element kotwiący ³⁾	szt.	1,8	1,8	1,8	1,8	1,8	1,8
Wkręty samowierzące 4,2x13 mm FLAT HEAD do blachy 1 mm	szt.	-	-	-	12,0	12,0	12,0
Blachowkręty Nida 3,5x25 mm	szt.	8,0	8,0	8,0	8,0	8,0	8,0
Blachowkręty Nida 3,5x35 mm	szt.	8,0	8,0	8,0	8,0	8,0	8,0
Blachowkręty Nida 3,5x55 mm	szt.	24,0	24,0	24,0	24,0	24,0	24,0
Taśma zbrojąca Nida	mb	2,8	2,8	2,8	2,8	2,8	2,8
Taśma izolacji akustycznej Nida	mb	2,4	2,4	2,4	2,4	2,4	2,4
Gips szpachlowy Nida Start	kg	1,8	1,8	1,8	1,8	1,8	1,8
Gips szpachlowy Nida Finish	kg	0,2	0,2	0,2	0,2	0,2	0,2
Wełna mineralna ⁴⁾	m ²	2,0	2,0	2,0	1,0	1,0	1,0

³⁾ Typ elementu kotwiącego dobrze indywidualnie pod względem typu podłoża oraz całkowitego ciężaru zabudowy.

⁴⁾ Zastosowanie wg wymagań. W przypadku zastosowania innego typu materiału izolacyjnego w zakresie grubości i/lub gęstości objętościowej niż wymieniony w specyfikacji technicznej (Nida Systemy Suchej Zabudowy - katalog rozwiązań) wymagany kontakt z odpowiednim Doradcą Technicznym Siniat (szczegółowe mapy regionów dostępne na końcu katalogu). Normy zużycia nie uwzględniają strat materiałowych.

nida Ściana

Klasa odporności ogniowej:
 (R)EI60
 (R)EI90
 (R)EI120

Maksymalna izolacyjność akustyczna:
 69 dB

Maksymalna wysokość zabudowy:
 5500 mm

Ciężar 1m² zabudowy:
 37,0-56,0 kg

Numer dokumentu związanego:
 ETA 15/0301

Deklaracja Właściwości Użytkowych:
 DoP/Wall System /0002/15.11.2016

SYSTEMY:
155B50-PWA



MATERIAŁY:

1. Płyta gipsowo-kartonowa Nida
2. Profil Nida C 50
3. Profil Nida U 50
4. Element kotwiący
5. Blachowkręty Nida 3,5 x 25 mm
6. Blachowkręty Nida 3,5 x 35 mm
7. Materiał izolacyjny wełna mineralna
8. Spoina pomiędzy płytami g-k wykonana z masy gipsowej Nida z taśmą zbrojącą Nida
9. Taśma uszczelniająca do izolacji akustycznej Nida szerokość 50 mm
10. Przewiązka wibroakustyczna Nida PWA, rozstaw ≤1000 mm

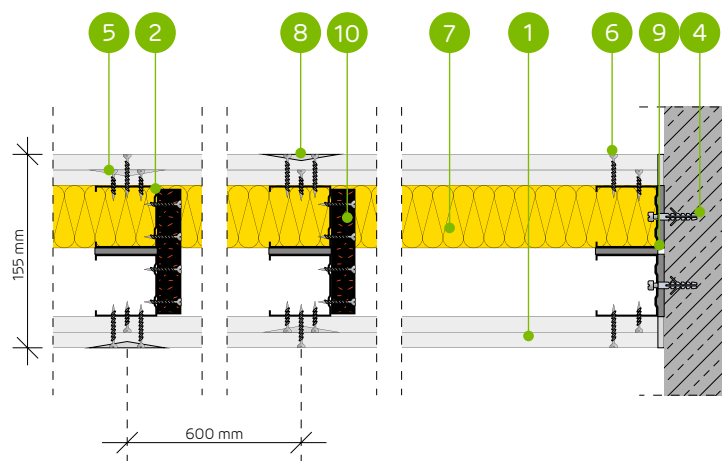

SYSTEM ŚCIAN DZIAŁOWYCH AKUSTYCZNYCH NA DWURZĘDOWEJ KONSTRUKCJI NIDA C50 (NIDA PWA)

PARAMETRY TECHNICZNE

Typ ściany Nida Ściana ²⁾	Konstrukcja rusztu	Poszycie płytami gipsowymi	Materiał izolacyjny						Maksymalna wysokość ściany · h ¹⁾	Izolacyjność akustyczna			Ciężar zabudowy [kg]	Klasa odporności ogniowej [min]	Kategoria użytkowania	System specjalny
			Pod względem izolacyjności akustycznej		Pod względem odporności ogniowej		W zakresie odporności ogniowej [mm]	R _w [dB]		R _a [dB]	R _a [dB]					
			[mm]	Gęstość [kg/m ³]	[mm]	Gęstość [kg/m ³]										
155B50-PWA/Expert ⁴⁾	C50+C50	Expert	2x12,5	-	-	-	-	5500	49	44	40	37,0	(R)EI60	IV	-	
155B50-PWA/Expert	C50+C50	Expert	2x12,5	2x50	14,5	50	10,0	5500	62	60	55	37,0	(R)EI60	IV	-	
155B50-PWA/Woda ³⁾	C50+C50	Woda	2x12,5	2x50	14,5	50	10,0	5500	62	60	55	37,0	(R)EI60	IV	-	
155B50-PWA/Expert + Ogień+	C50+C50	Expert + Ogień Plus	12,5+12,5	-	-	-	-	5500	50	47	42	41,0	(R)EI90	IV	-	
155B50-PWA/Ogień+ ⁵⁾	C50+C50	Ogień Plus	2x12,5	-	-	-	-	5500	53	50	44	45,0	(R)EI120	IV	-	
155B50-PWA/Ogień+ ⁵⁾	C50+C50	Ogień Plus	2x12,5	2x50	10,0	50	10,0	5500	60	57	49	45,0	(R)EI120	IV	-	
155B50-PWA/Ogień+	C50+C50	Ogień Plus	2x12,5	2x50	14,5	50	30,0	5500	63	60	55	45,0	(R)EI120	IV	-	
155B50-PWA/WodaOgień+	C50+C50	Woda Ogień Plus	2x12,5	2x50	14,5	50	30,0	5500	63	60	55	45,0	(R)EI120	IV	-	
155B50-PWA/Twarda	C50+C50	Twarda	2x12,5	2x50	14,5	50	30,0	5500	65	63	60	56,0	(R)EI120	IV	●	
155B50-PWA/Hydro	C50+C50	Hydro	2x12,5	2x50	14,5	50	50,0	5500	63	60	55	48,0	(R)EI120	IV	●	
155B50-PWA/Cicha	C50+C50	Cicha	2x12,5	2x50	14,5	50	30,0	5500	69	67	63	56,0	(R)EI120	IV	●	

¹⁾ Maksymalna wysokość wg opinii technicznej ITB 01060/21/R164NZK – część 1.
²⁾ Europejska Ocena Techniczna ETA 15/0301. W przypadku większych wymagań w zakresie maksymalnych wysokości dopuszcza się zastosowanie zagęszczenia konstrukcji nośnej do 400 mm i 300 mm.
³⁾ W pomieszczeniach o wilgotności względnej powietrza do 85% w sekcjach narożnych na intensywne działanie wody zaleca się stosowanie płyt gipsowych z włóknami Nida Hydro (płaszczyzny poziome i pionowe w okolicach wanny, prysznic itp.)
⁴⁾ Możliwość zamiany na płytę Nida Woda typ H2.
⁵⁾ Możliwość zamiany na płytę Nida Woda Ogień Plus typ DFH2.
⁶⁾ Izolacyjność akustyczna oszacowana na podstawie symulacji w programie INSUL.
 Systemy ogniochronnych ścian działowych w technologii Siniat pełnią funkcję przegród ppoż przy obustronnym działaniu ognia. Dopuszcza się prowadzenie przejść instalacyjnych przez ściany działowe w technologii Siniat, które należy uszczelnić / zabezpieczyć materiałami ogniochronnymi, wg zaleceń producenta materiałów ogniochronnych np. firmy PROMAT.

ZUŻYCIE MATERIAŁÓW NA 1 M² ŚCIAN DZIAŁOWYCH W SYSTEMIE NIDA ŚCIANA

Nazwa materiału	J.m.	Typ systemu Nida Ściana										
		155B50-PWA/Expert ⁴⁾	155B50-PWA/Expert	155B50-PWA/Woda	155B50-PWA/Expert + Ogień+	155B50-PWA/Ogień+ ⁵⁾	155B50-PWA/Ogień+ ⁵⁾	155B50-PWA/Ogień+	155B50-PWA/WodaOgień+	155B50-PWA/Twarda	155B50-PWA/Hydro	155B50-PWA/Cicha
		Zużycie materiału na 1 m ²										
Płyta Nida Expert 12,5 mm	m ²	4,0	4,0	-	2,0	-	-	-	-	-	-	-
Płyta Nida Woda 12,5 mm	m ²	-	-	4,0	-	-	-	-	-	-	-	-
Płyta Nida Ogień Plus 12,5 mm	m ²	-	-	-	2,0	4,0	4,0	4,0	-	-	-	-
Płyta Nida Woda Ogień Plus 12,5 mm	m ²	-	-	-	-	-	-	-	4,0	-	-	-
Płyta Nida Twarda 12,5 mm	m ²	-	-	-	-	-	-	-	-	4,0	-	-
Płyta Nida Hydro 12,5 mm	m ²	-	-	-	-	-	-	-	-	-	4,0	-
Płyta Nida Cicha 12,5 mm	m ²	-	-	-	-	-	-	-	-	-	-	4,0
Profil Nida C50	mb	3,6	3,6	3,6	3,6	3,6	3,6	3,6	3,6	3,6	3,6	3,6
Profil Nida U50	mb	1,4	1,4	1,4	1,4	1,4	1,4	1,4	1,4	1,4	1,4	1,4
Przewiązka wibroakustyczna Nida PWA50	szt.	1,1	1,1	1,1	1,1	1,1	1,1	1,1	1,1	1,1	1,1	1,1
Element kotwiący ⁷⁾	szt.	1,8	1,8	1,8	1,8	1,8	1,8	1,8	1,8	1,8	1,8	1,8
Blachowkręty Nida 3,5x25 mm	szt.	8,0	8,0	8,0	8,0	8,0	8,0	8,0	8,0	-	-	-
Blachowkręty Nida 3,5x35 mm	szt.	24,0	24,0	24,0	24,0	24,0	24,0	24,0	24,0	-	-	-
Blachowkręty Nida 3,5x45 mm	szt.	7,0	7,0	7,0	7,0	7,0	7,0	7,0	7,0	7,0	7,0	7,0
Wkręty FixDens 4,2x25 mm	szt.	-	-	-	-	-	-	-	-	8,0	-	8,0
Wkręty FixDens 4,2x42 mm	szt.	-	-	-	-	-	-	-	-	-	24,0	24,0
Blachowkręty Nida Hydro C5 3,5x25 mm	szt.	-	-	-	-	-	-	-	-	-	8,0	-
Blachowkręty Nida Hydro C5 3,5x41 mm	szt.	-	-	-	-	-	-	-	-	-	-	24,0
Taśma zbrojąca Nida	mb	2,8	2,8	2,8	2,8	2,8	2,8	2,8	2,8	2,8	2,8	2,8
Taśma izolacji akustycznej Nida	mb	2,4	2,4	2,4	2,4	2,4	2,4	2,4	2,4	2,4	2,4	2,4
Gips szpachlowy Nida Start	kg	1,2	1,2	1,2	1,2	1,2	1,2	1,2	1,2	-	-	1,2
Gips szpachlowy Nida Finish	kg	0,2	0,2	0,2	0,2	0,2	0,2	0,2	0,2	-	-	0,2
Gotowa masa szpachlowa Hydromix ⁸⁾	kg	-	-	-	-	-	-	-	-	1,4	1,4	-
Wełna mineralna ⁹⁾	m ²	-	2,0	2,0	-	-	2,0	2,0	2,0	2,0	2,0	2,0

⁷⁾ Typ elementu kotwiącego dobrać indywidualnie pod względem typu podłoża oraz całkowitego ciężaru zabudowy.
⁸⁾ W przypadku płyt gipsowo-włókowych z włóknami Nida Twarda alternatywnie stosować gips szpachlowy Nida Max.
⁹⁾ Zastosowanie wg wymagań. W przypadku zastosowania innego typu materiału izolacyjnego w zakresie grubości i/lub gęstości objętościowej niż wymieniony w specyfikacji technicznej (Nida Systemy Suchoj Zabudowy - katalog rozwiązań) wymagany kontakt z odpowiednim Doradcą Technicznym Siniat (szczegółowe mapy regionów dostępne na końcu katalogu). Normy zużycia nie uwzględniają strat materiałowych.

nida Ściana

Klasa odporności ogniowej:
(R)EI60
(R)EI90
(R)EI120

Maksymalna izolacyjność akustyczna:
nie dotyczy

Maksymalna wysokość zabudowy:
6330 mm

Ciężar 1m² zabudowy:
39,0-59,0 kg

Numer dokumentu związanego:
ETA 15/0301

Deklaracja Właściwości Użytkowych:
DoP/Wall System /0002/15.11.2016

SYSTEMY:
155BB50-PWA



MATERIAŁY:

1. Płyta gipsowo-kartonowa Nida
2. Profil Nida C 50 (zdwojony)
3. Profil Nida U 50
4. Element kotwiący
5. Blachowkręty Nida 3,5 x 25 mm
6. Blachowkręty Nida 3,5 x 35 mm
7. Materiał izolacyjny wełna mineralna
8. Spoina pomiędzy płytami g-k wykonana z masy gipsowej Nida z taśmą zbrojącą Nida
9. Taśma uszczelniająca do izolacji akustycznej Nida szerokość 50 mm
10. Przewiązka wibroakustyczna Nida PWA, rozstaw ≤1000 mm

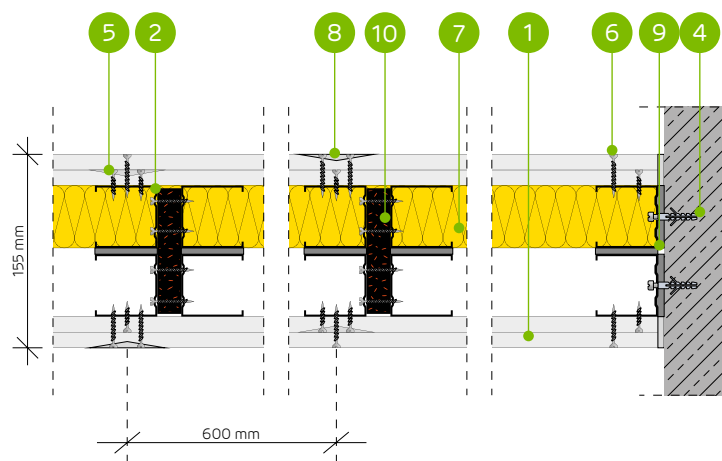

SYSTEM ŚCIAN DZIAŁOWYCH AKUSTYCZNYCH NA DWURZĘDOWEJ ZDWOJONEJ KONSTRUKCJI NIDA C50 (NIDA PWA)

PARAMETRY TECHNICZNE

Typ ściany Nida Ściana ²⁾	Konstrukcja rusztu	Poszycie płytami gipsowymi	Materiał izolacyjny				Maksymalna wysokość ściany - h ¹⁾	Izolacyjność akustyczna			Ciężar zabudowy [kg]	Klasa odporności ogniowej	Kategoria użytkowania	System specjalny	
			Pod względem izolacyjności akustycznej		Pod względem odporności ogniowej			W zakresie odporności ogniowej	R _w [dB]	R _a [dB]					R _a [dB]
			[mm]	Gęstość [kg/m ³]	[mm]	Gęstość [kg/m ³]									
155BB50-PWA/Expert ⁴⁾	2xC50+2xC50	Expert	2x12,5	-	-	-	6330	-	-	-	39,0	(R)EI60	IV	-	
155BB50-PWA/Expert	2xC50+2xC50	Expert	2x12,5	-	-	50	10,0	6330	-	-	-	39,0	(R)EI60	IV	-
155BB50-PWA/Woda ³⁾	2xC50+2xC50	Woda	2x12,5	-	-	50	10,0	6330	-	-	-	39,0	(R)EI60	IV	-
155BB50-PWA/Expert + Ogień+	2xC50+2xC50	Expert + Ogień Plus	12,5+12,5	-	-	-	-	6330	-	-	-	43,0	(R)EI90	IV	-
155BB50-PWA/Ogień+ ⁵⁾	2xC50+2xC50	Ogień Plus	2x12,5	-	-	-	-	6330	-	-	-	47,0	(R)EI120	IV	-
155BB50-PWA/Ogień+ ⁵⁾	2xC50+2xC50	Ogień Plus	2x12,5	-	-	50	10,0	6330	-	-	-	47,0	(R)EI120	IV	-
155BB50-PWA/Ogień+	2xC50+2xC50	Ogień Plus	2x12,5	-	-	50	30,0	6330	-	-	-	47,0	(R)EI120	IV	-
155BB50-PWA/WodaOgień+	2xC50+2xC50	Woda Ogień Plus	2x12,5	-	-	50	30,0	6330	-	-	-	47,0	(R)EI120	IV	-
155BB50-PWA/Twarda	2xC50+2xC50	Twarda	2x12,5	-	-	50	30,0	6330	-	-	-	59,0	(R)EI120	IV	●
155BB50-PWA/Hydro	2xC50+2xC50	Hydro	2x12,5	-	-	50	50,0	6330	-	-	-	51,0	(R)EI120	IV	●
155BB50-PWA/Cicha	2xC50+2xC50	Cicha	2x12,5	-	-	50	30,0	6330	-	-	-	59,0	(R)EI120	IV	●

¹⁾ Maksymalna wysokość wg opinii technicznej ITB 01060/21/R164NZK – część 1.

²⁾ Europejska Ocena Techniczna ETA 15/0301. W przypadku większych wymagań w zakresie maksymalnych wysokości dopuszcza się zastosowanie zagęszczenia konstrukcji nośnej do 400 mm i 300 mm.

³⁾ W pomieszczeniach o wilgotności względnej powietrza do 85% w sekcjach narożnych na intensywne działanie wody zaleca się stosowanie płyt gipsowych z włóknami Nida Hydro (płaszczyzny poziome i pionowe w okolicach wan, prysznicz itp.)

⁴⁾ Możliwość zamiany na płytę Nida Woda typ H2.

⁵⁾ Możliwość zamiany na płytę Nida Woda Ogień Plus typ DFH2.

Systemy ogniochronnych ścian działowych w technologii Siniat pełnią funkcję przegród ppoż przy obustronnym działaniu ognia. Dopuszcza się prowadzenie przejść instalacyjnych przez ściany działowe w technologii Siniat, które należy uszczelnić / zabezpieczyć materiałami ogniochronnymi, wg zaleceń producenta materiałów ogniochronnych np. firmy PROMAT.

ZUŻYCIEMATERIAŁÓW NA 1 M² ŚCIAN DZIAŁOWYCH W SYSTEMIE NIDA ŚCIANA

Nazwa materiału	J.m.	Typ systemu Nida Ściana										
		155BB50-PWA/Expert ⁴⁾	155BB50-PWA/Expert	155BB50-PWA/Woda	155BB50-PWA/Expert + Ogień+	155BB50-PWA/Ogień+ ⁵⁾	155BB50-PWA/Ogień+ ⁵⁾	155BB50-PWA/Ogień+	155BB50-PWA/WodaOgień+	155BB50-PWA/Twarda	155BB50-PWA/Hydro	155BB50-PWA/Cicha
		Zużycie materiału na 1 m ²										
Płyta Nida Expert 12,5 mm	m ²	4,0	4,0	-	2,0	-	-	-	-	-	-	-
Płyta Nida Woda 12,5 mm	m ²	-	-	4,0	-	-	-	-	-	-	-	-
Płyta Nida Ogień Plus 12,5 mm	m ²	-	-	-	2,0	4,0	4,0	4,0	-	-	-	-
Płyta Nida Woda Ogień Plus 12,5 mm	m ²	-	-	-	-	-	-	-	4,0	-	-	-
Płyta Nida Twarda 12,5 mm	m ²	-	-	-	-	-	-	-	-	4,0	-	-
Płyta Nida Hydro 12,5 mm	m ²	-	-	-	-	-	-	-	-	-	4,0	-
Płyta Nida Cicha 12,5 mm	m ²	-	-	-	-	-	-	-	-	-	-	4,0
Profil Nida C50	mb	7,2	7,2	7,2	7,2	7,2	7,2	7,2	7,2	7,2	7,2	7,2
Profil Nida U50	mb	1,4	1,4	1,4	1,4	1,4	1,4	1,4	1,4	1,4	1,4	1,4
Przewiązka wibroakustyczna Nida PWA50	szt.	1,1	1,1	1,1	1,1	1,1	1,1	1,1	1,1	1,1	1,1	1,1
Element kotwiący ⁶⁾	szt.	1,8	1,8	1,8	1,8	1,8	1,8	1,8	1,8	1,8	1,8	1,8
Blachowkręty Nida 3,5x25 mm	szt.	8,0	8,0	8,0	8,0	8,0	8,0	8,0	8,0	-	-	-
Blachowkręty Nida 3,5x35 mm	szt.	24,0	24,0	24,0	24,0	24,0	24,0	24,0	24,0	-	-	-
Blachowkręty Nida 3,5x45 mm	szt.	7,0	7,0	7,0	7,0	7,0	7,0	7,0	7,0	7,0	7,0	7,0
Wkręty FixDens 4,2x25 mm	szt.	-	-	-	-	-	-	-	-	8,0	-	8,0
Wkręty FixDens 4,2x42 mm	szt.	-	-	-	-	-	-	-	-	-	24,0	24,0
Blachowkręty Nida Hydro C5 3,5x25 mm	szt.	-	-	-	-	-	-	-	-	-	8,0	-
Blachowkręty Nida Hydro C5 3,5x41 mm	szt.	-	-	-	-	-	-	-	-	-	-	24,0
Taśma zbrojąca Nida	mb	2,8	2,8	2,8	2,8	2,8	2,8	2,8	2,8	2,8	2,8	2,8
Taśma izolacji akustycznej Nida	mb	2,4	2,4	2,4	2,4	2,4	2,4	2,4	2,4	2,4	2,4	2,4
Gips szpachlowy Nida Start	kg	1,2	1,2	1,2	1,2	1,2	1,2	1,2	1,2	-	-	1,2
Gips szpachlowy Nida Finish	kg	0,2	0,2	0,2	0,2	0,2	0,2	0,2	0,2	-	-	0,2
Gotowa masa szpachlowa Hydromix ⁷⁾	kg	-	-	-	-	-	-	-	-	1,4	1,4	-
Wełna mineralna ⁸⁾	m ²	-	1,0	1,0	-	-	1,0	1,0	1,0	1,0	1,0	1,0

⁶⁾ Typ elementu kotwiącego dobrać indywidualnie pod względem typu podłoża oraz całkowitego ciężaru zabudowy.

⁷⁾ W przypadku płyt gipsowo-wiórowych z włóknami Nida Twarda alternatywnie stosować gips szpachlowy Nida Max.

⁸⁾ Zastosowanie wg wymagań. W przypadku zastosowania innego typu materiału izolacyjnego w zakresie grubości i/lub gęstości objętościowej niż wymieniony w specyfikacji technicznej (Nida Systemy Suchej Zabudowy - katalog rozwiązań) wymagany kontakt z odpowiednim Doradcą Technicznym Siniat (szczegółowe mapy regionów dostępne na końcu katalogu).

Normy zużycia nie uwzględniają strat materiałowych.



nida Ściana

Klasa odporności ogniowej:
 (R)EI60
 (R)EI90
 (R)EI120

Maksymalna izolacyjność akustyczna:
 67 dB

Maksymalna wysokość zabudowy:
 6200 mm

Ciężar 1m² zabudowy:
 37,0-57,0 kg

Numer dokumentu związanego:
 ETA 15/0301

Deklaracja Właściwości Użytkowych:
 DoP/Wall System /0002/15.11.2016

**SYSTEMY:
 205B75-PWA**



MATERIAŁY:

1. Płyta gipsowo-kartonowa Nida
2. Profil Nida C 75
3. Profil Nida U 75
4. Element kotwiący
5. Blachowkręty Nida 3,5 x 25 mm
6. Blachowkręty Nida 3,5 x 35 mm
7. Materiał izolacyjny wełna mineralna
8. Spoina pomiędzy płytami g-k wykonana z masy gipsowej Nida z taśmą zbrojącą Nida
9. Taśma uszczelniająca do izolacji akustycznej Nida szerokość 70 mm
10. Przewiązka wibroakustyczna Nida PWA, rozstaw ≤1000 mm

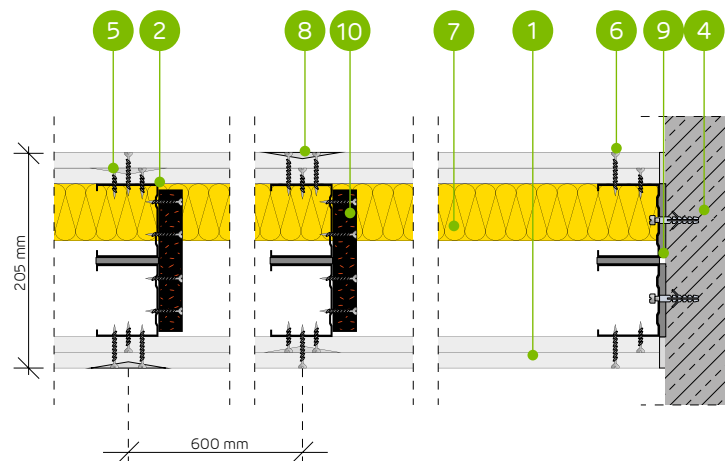

SYSTEM ŚCIAN DZIAŁOWYCH AKUSTYCZNYCH NA DWURZĘDOWEJ KONSTRUKCJI NIDA C75 (NIDA PWA)

PARAMETRY TECHNICZNE

Typ ściany Nida Ściana ²⁾	Konstrukcja rusztu	Posycenie płytami gipsowymi	Materiał izolacyjny						Maksymalna wysokość ściany - h ¹⁾	Izolacyjność akustyczna			Ciężar zabudowy [kg]	Klasa odporności ogniowej	Kategoria użytkowania	System specjalny
			Pod względem izolacyjności akustycznej		Pod względem odporności ogniowej		W zakresie odporności ogniowej	R _w [dB]		R _a [dB]	R _v [dB]					
			[mm]	Gęstość [kg/m ³]	[mm]	Gęstość [kg/m ³]										
205B75-PWA/Expert ^{4) 6)}	C75+C75	Expert	2x12,5	-	-	-	-	6200	50	47	43	37,0	(R)EI60	IV	-	
205B75-PWA/Expert	C75+C75	Expert	2x12,5	2x50	12,0	50	10,0	6200	64	62	55	37,0	(R)EI60	IV	-	
205B75-PWA/Woda ³⁾	C75+C75	Woda	2x12,5	2x50	12,0	50	10,0	6200	64	62	55	37,0	(R)EI60	IV	-	
205B75-PWA/Expert + Ogień+	C75+C75	Expert + Ogień Plus	12,5+12,5	-	-	-	-	6200	52	48	45	41,0	(R)EI90	IV	-	
205B75-PWA/Ogień+ ^{5) 6)}	C75+C75	Ogień Plus	2x12,5	-	-	-	-	6200	54	52	47	45,0	(R)EI120	IV	-	
205B75-PWA/Ogień+	C75+C75	Ogień Plus	2x12,5	2x50	10,0	50	10,0	6200	64	61	54	45,0	(R)EI120	IV	-	
205B75-PWA/Ogień+	C75+C75	Ogień Plus	2x12,5	2x50	12,0	50	30,0	6200	64	62	55	45,0	(R)EI120	IV	-	
205B75-PWA/WodaOgień+	C75+C75	Woda Ogień Plus	2x12,5	2x50	12,0	50	30,0	6200	64	62	55	45,0	(R)EI120	IV	-	
205B75-PWA/Twarda	C75+C75	Twarda	2x12,5	2x75	14,5	50	30,0	6200	67	66	62	57,0	(R)EI120	IV	●	
205B75-PWA/Hydro	C75+C75	Hydro	2x12,5	2x50	12,0	50	50,0	6200	64	62	55	49,0	(R)EI120	IV	●	
205B75-PWA/Cicha	C75+C75	Cicha	2x12,5	2x75	14,5	50	30,0	6200	67	66	62	57,0	(R)EI120	IV	●	

¹⁾ Maksymalna wysokość wg opinii technicznej ITB 01060/21/R164NZK – część 1.

²⁾ Europejska Ocena Techniczna ETA 15/0301. W przypadku większych wymagań w zakresie maksymalnych wysokości dopuszcza się zastosowanie zagęszczenia konstrukcji nośnej do 400 mm i 300 mm.

³⁾ W pomieszczeniach o wilgotności względnej powietrza do 85% w sekcjach narożnych na intensywne działanie wody zaleca się stosowanie płyt gipsowych z włóknami Nida Hydro (płaszczyzny poziome i pionowe w okolicach wanny, prysznic itp.)

⁴⁾ Możliwość zamiany na płytę Nida Woda typ H2.

⁵⁾ Możliwość zamiany na płytę Nida Woda Ogień Plus typ DFH2.

⁶⁾ Izolacyjność akustyczna oszacowana na podstawie symulacji w programie INSUL.

Systemy ogniochronnych ścian działowych w technologii Siniat pełnią funkcję przegród ppoż przy obustronnym działaniu ognia. Dopuszcza się prowadzenie przejść instalacyjnych przez ściany działowe w technologii Siniat, które należy uszczelniać / zabezpieczyć materiałami ogniochronnymi, wg zaleceń producenta materiałów ogniochronnych np. firmy PROMAT.

ZUŻYCIE MATERIAŁÓW NA 1 M² ŚCIAN DZIAŁOWYCH W SYSTEMIE NIDA ŚCIANA

Nazwa materiału	J.m.	Typ systemu Nida Ściana										
		205B75-PWA/Expert ⁴⁾	205B75-PWA/Expert	205B75-PWA/Woda	205B75-PWA/Expert + Ogień+	205B75-PWA/Ogień+ ⁵⁾	205B75-PWA/Ogień+ ⁵⁾	205B75-PWA/Ogień+	205B75-PWA/WodaOgień+	205B75-PWA/Twarda	205B75-PWA/Hydro	205B75-PWA/Cicha
		Zużycie materiału na 1 m ²										
Płyta Nida Expert 12,5 mm	m ²	4,0	4,0	-	2,0	-	-	-	-	-	-	-
Płyta Nida Woda 12,5 mm	m ²	-	-	4,0	-	-	-	-	-	-	-	-
Płyta Nida Ogień Plus 12,5 mm	m ²	-	-	-	2,0	4,0	4,0	4,0	-	-	-	-
Płyta Nida Woda Ogień Plus 12,5 mm	m ²	-	-	-	-	-	-	-	4,0	-	-	-
Płyta Nida Twarda 12,5 mm	m ²	-	-	-	-	-	-	-	-	4,0	-	-
Płyta Nida Hydro 12,5 mm	m ²	-	-	-	-	-	-	-	-	-	4,0	-
Płyta Nida Cicha 12,5 mm	m ²	-	-	-	-	-	-	-	-	-	-	4,0
Profil Nida C75	mb	3,6	3,6	3,6	3,6	3,6	3,6	3,6	3,6	3,6	3,6	3,6
Profil Nida U75	mb	1,4	1,4	1,4	1,4	1,4	1,4	1,4	1,4	1,4	1,4	1,4
Przewiązka wibroakustyczna Nida PWA75	szt.	1,1	1,1	1,1	1,1	1,1	1,1	1,1	1,1	1,1	1,1	1,1
Element kotwiący ⁷⁾	szt.	1,8	1,8	1,8	1,8	1,8	1,8	1,8	1,8	1,8	1,8	1,8
Blachowkręty Nida 3,5x25 mm	szt.	8,0	8,0	8,0	8,0	8,0	8,0	8,0	8,0	-	-	-
Blachowkręty Nida 3,5x35 mm	szt.	24,0	24,0	24,0	24,0	24,0	24,0	24,0	24,0	-	-	-
Blachowkręty Nida 3,5x45 mm	szt.	7,0	7,0	7,0	7,0	7,0	7,0	7,0	7,0	7,0	7,0	7,0
Wkręty FixDens 4,2x25 mm	szt.	-	-	-	-	-	-	-	-	8,0	-	8,0
Wkręty FixDens 4,2x42 mm	szt.	-	-	-	-	-	-	-	-	-	24,0	24,0
Blachowkręty Nida Hydro C5 3,5x25 mm	szt.	-	-	-	-	-	-	-	-	-	8,0	-
Blachowkręty Nida Hydro C5 3,5x41 mm	szt.	-	-	-	-	-	-	-	-	-	-	24,0
Taśma zbrojąca Nida	mb	2,8	2,8	2,8	2,8	2,8	2,8	2,8	2,8	2,8	2,8	2,8
Taśma izolacji akustycznej Nida	mb	2,4	2,4	2,4	2,4	2,4	2,4	2,4	2,4	2,4	2,4	2,4
Gips szpachlowy Nida Start	kg	1,2	1,2	1,2	1,2	1,2	1,2	1,2	1,2	-	-	1,2
Gips szpachlowy Nida Finish	kg	0,2	0,2	0,2	0,2	0,2	0,2	0,2	0,2	-	-	0,2
Gotowa masa szpachlowa Hydromix ⁸⁾	kg	-	-	-	-	-	-	-	-	1,4	1,4	-
Wełna mineralna ⁹⁾	m ²	-	2,0	2,0	-	-	-	2,0	2,0	2,0	2,0	2,0

⁷⁾ Typ elementu kotwiącego dobrać indywidualnie pod względem typu podłoża oraz całkowitego ciężaru zabudowy.

⁸⁾ W przypadku płyt gipsowo-włókowych z włóknami Nida Twarda alternatywnie stosować gips szpachlowy Nida Max.

⁹⁾ Zastosowanie wg wymagań. W przypadku zastosowania innego typu materiału izolacyjnego w zakresie grubości i/lub gęstości objętościowej niż wymieniony w specyfikacji technicznej (Nida Systemy Suchej Zabudowy - katalog rozwiązań) wymagany kontakt z odpowiednim Doradcą Technicznym Siniat (szczegółowe mapy regionów dostępne na końcu katalogu). Normy zużycia nie uwzględniają strat materiałowych.



nida Ściana

Klasa odporności ogniowej:
 (R)EI60
 (R)EI90
 (R)EI120

Maksymalna izolacyjność akustyczna:
 nie dotyczy

Maksymalna wysokość zabudowy:
 6500 mm

Ciężar 1m² zabudowy:
 41,0-60,0 kg

Numer dokumentu związanego:
 ETA 15/0301

Deklaracja Właściwości Użytkowych:
 DoP/Wall System /0002/15.11.2016

SYSTEMY:
205BB75-PWA



MATERIAŁY:

1. Płyta gipsowo-kartonowa Nida
2. Profil Nida C 75 (zdwojony)
3. Profil Nida U 75
4. Element kotwiący
5. Blachowkręty Nida 3,5 x 25 mm
6. Blachowkręty Nida 3,5 x 35 mm
7. Materiał izolacyjny wełna mineralna
8. Spoina pomiędzy płytami g-k wykonana z masy gipsowej Nida z taśmą zbrojącą Nida
9. Taśma uszczelniająca do izolacji akustycznej Nida szerokość 70 mm
10. Przewiązka wibroakustyczna Nida PWA, rozstaw ≤1000 mm

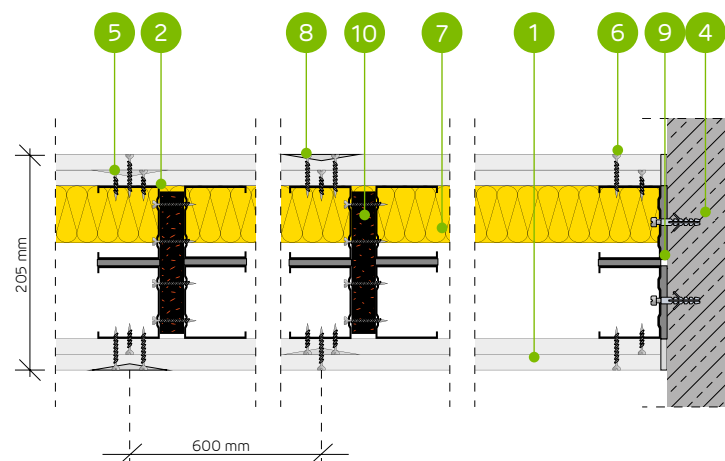

SYSTEM ŚCIAN DZIAŁOWYCH AKUSTYCZNYCH NA DWURZĘDOWEJ ZDWOJONEJ KONSTRUKCJI NIDA C75 (NIDA PWA)

PARAMETRY TECHNICZNE

Typ ściany Nida Ściana ²⁾	Konstrukcja rusztu	Posycenie płytami gipsowymi	Materiał izolacyjny				Maksymalna wysokość ściany - h ¹⁾	Izolacyjność akustyczna			Ciężar zabudowy [kg]	Klasa odporności ogniowej	Kategoria użytkowania	System specjalny	
			Pod względem izolacyjności akustycznej		Pod względem odporności ogniowej			W zakresie odporności ogniowej	R _w [dB]	R _a [dB]					R _a [dB]
			[mm]	Gęstość [kg/m ³]	[mm]	Gęstość [kg/m ³]									
205BB75-PWA/Expert ⁴⁾	2xC75+2xC75	Expert	2x12,5	-	-	-	6500	-	-	-	41,0	(R)EI60	IV	-	
205BB75-PWA/Expert	2xC75+2xC75	Expert	2x12,5	-	-	50	10,0	6500	-	-	-	41,0	(R)EI60	IV	-
205BB75-PWA/Woda ³⁾	2xC75+2xC75	Woda	2x12,5	-	-	50	10,0	6500	-	-	-	41,0	(R)EI60	IV	-
205BB75-PWA/Expert + Ogień+	2xC75+2xC75	Expert + Ogień Plus	12,5+12,5	-	-	-	-	6500	-	-	-	45,0	(R)EI90	IV	-
205BB75-PWA/Ogień+ ⁵⁾	2xC75+2xC75	Ogień Plus	2x12,5	-	-	-	-	6500	-	-	-	49,0	(R)EI120	IV	-
205BB75-PWA/Ogień+ ⁵⁾	2xC75+2xC75	Ogień Plus	2x12,5	-	-	50	10,0	6500	-	-	-	49,0	(R)EI120	IV	-
205BB75-PWA/Ogień+	2xC75+2xC75	Ogień Plus	2x12,5	-	-	50	30,0	6500	-	-	-	49,0	(R)EI120	IV	-
205BB75-PWA/WodaOgień+	2xC75+2xC75	Woda Ogień Plus	2x12,5	-	-	50	30,0	6500	-	-	-	49,0	(R)EI120	IV	-
205BB75-PWA/Twarda	2xC75+2xC75	Twarda	2x12,5	-	-	50	30,0	6500	-	-	-	60,0	(R)EI120	IV	●
205BB75-PWA/Hydro	2xC75+2xC75	Hydro	2x12,5	-	-	50	50,0	6500	-	-	-	52,0	(R)EI120	IV	●
205BB75-PWA/Cicha	2xC75+2xC75	Cicha	2x12,5	-	-	50	30,0	6500	-	-	-	60,0	(R)EI120	IV	●

¹⁾ Maksymalna wysokość wg opinii technicznej ITB 01060/21/R164NZK – część 1.

²⁾ Europejska Ocena Techniczna ETA 15/0301. W przypadku większych wymagań w zakresie maksymalnych wysokości dopuszcza się zastosowanie zagęszczenia konstrukcji nośnej do 400 mm i 300 mm.

³⁾ W pomieszczeniach o wilgotności względnej powietrza do 85% w sekcjach narożnych na intensywne działanie wody zaleca się stosowanie płyt gipsowych z włóknami Nida Hydro (płaszczyzny poziome i pionowe w okolicach wanny, prysznicza itp.)

⁴⁾ Możliwość zamiany na płytę Nida Woda typ H2.

⁵⁾ Możliwość zamiany na płytę Nida Woda Ogień Plus typ DFH2.

Systemy ogniochronnych ścian działowych w technologii Siniat pełnią funkcję przegród ppoż przy obustronnym działaniu ognia. Dopuszcza się prowadzenie przejść instalacyjnych przez ściany działowe w technologii Siniat, które należy uszczelnić / zabezpieczyć materiałami ogniochronnymi, wg zaleceń producenta materiałów ogniochronnych np. firmy PROMAT.

ZUŻYCIE MATERIAŁÓW NA 1 M² ŚCIAN DZIAŁOWYCH W SYSTEMIE NIDA ŚCIANA

Nazwa materiału	J.m.	Typ systemu Nida Ściana										
		205BB75-PWA/Expert ⁴⁾	205BB75-PWA/Expert	205BB75-PWA/Woda	205BB75-PWA/Expert + Ogień+	205BB75-PWA/Ogień+ ⁵⁾	205BB75-PWA/Ogień+ ⁵⁾	205BB75-PWA/Ogień+	205BB75-PWA/WodaOgień+	205BB75-PWA/Twarda	205BB75-PWA/Hydro	205BB75-PWA/Cicha
Zużycie materiału na 1 m ²												
Płyta Nida Expert 12,5 mm	m ²	4,0	4,0	-	2,0	-	-	-	-	-	-	-
Płyta Nida Woda 12,5 mm	m ²	-	-	4,0	-	-	-	-	-	-	-	-
Płyta Nida Ogień Plus 12,5 mm	m ²	-	-	-	2,0	4,0	4,0	4,0	-	-	-	-
Płyta Nida Woda Ogień Plus 12,5 mm	m ²	-	-	-	-	-	-	-	4,0	-	-	-
Płyta Nida Twarda 12,5 mm	m ²	-	-	-	-	-	-	-	-	4,0	-	-
Płyta Nida Hydro 12,5 mm	m ²	-	-	-	-	-	-	-	-	-	4,0	-
Płyta Nida Cicha 12,5 mm	m ²	-	-	-	-	-	-	-	-	-	-	4,0
Profil Nida C75	mb	7,2	7,2	7,2	7,2	7,2	7,2	7,2	7,2	7,2	7,2	7,2
Profil Nida U75	mb	1,4	1,4	1,4	1,4	1,4	1,4	1,4	1,4	1,4	1,4	1,4
Przewiązka wibroakustyczna Nida PWA75	szt.	1,1	1,1	1,1	1,1	1,1	1,1	1,1	1,1	1,1	1,1	1,1
Element kotwiący ⁶⁾	szt.	1,8	1,8	1,8	1,8	1,8	1,8	1,8	1,8	1,8	1,8	1,8
Blachowkręty Nida 3,5x25 mm	szt.	8,0	8,0	8,0	8,0	8,0	8,0	8,0	8,0	-	-	-
Blachowkręty Nida 3,5x35 mm	szt.	24,0	24,0	24,0	24,0	24,0	24,0	24,0	24,0	-	-	-
Blachowkręty Nida 3,5x45 mm	szt.	7,0	7,0	7,0	7,0	7,0	7,0	7,0	7,0	7,0	7,0	7,0
Wkręty FixDens 4,2x25 mm	szt.	-	-	-	-	-	-	-	-	8,0	-	8,0
Wkręty FixDens 4,2x42 mm	szt.	-	-	-	-	-	-	-	-	-	24,0	24,0
Blachowkręty Nida Hydro C5 3,5x25 mm	szt.	-	-	-	-	-	-	-	-	-	8,0	-
Blachowkręty Nida Hydro C5 3,5x41 mm	szt.	-	-	-	-	-	-	-	-	-	-	24,0
Taśma zbrojąca Nida	mb	2,8	2,8	2,8	2,8	2,8	2,8	2,8	2,8	2,8	2,8	2,8
Taśma izolacji akustycznej Nida	mb	2,4	2,4	2,4	2,4	2,4	2,4	2,4	2,4	2,4	2,4	2,4
Gips szpachlowy Nida Start	kg	1,2	1,2	1,2	1,2	1,2	1,2	1,2	1,2	1,2	-	1,2
Gips szpachlowy Nida Finish	kg	0,2	0,2	0,2	0,2	0,2	0,2	0,2	0,2	0,2	-	0,2
Gotowa masa szpachlowa Hydromix ⁷⁾	kg	-	-	-	-	-	-	-	-	-	1,4	1,4
Wełna mineralna ⁸⁾	m ²	-	1,0	1,0	-	-	1,0	1,0	1,0	1,0	1,0	1,0

⁶⁾ Typ elementu kotwiącego dobierać indywidualnie pod względem typu podłoża oraz całkowitego ciężaru zabudowy.

⁷⁾ W przypadku płyt gipsowo-wiórowych z włóknami Nida Twarda alternatywnie stosować gips szpachlowy Nida Max.

⁸⁾ Zastosowanie wg wymagań. W przypadku zastosowania innego typu materiału izolacyjnego w zakresie grubości i/lub gęstości objętościowej niż wymieniony w specyfikacji technicznej (Nida Systemy Suchej Zabudowy - katalog rozwiązań) wymagany kontakt z odpowiednim Doradcą Technicznym Siniat (szczegółowe mapy regionów dostępne na końcu katalogu).

Normy zużycia nie uwzględniają strat materiałowych.



nida Ściana

Klasa odporności ogniowej:
(R)EI60
(R)EI90
(R)EI120

Maksymalna izolacyjność akustyczna:
70 dB

Maksymalna wysokość zabudowy:
6500 mm

Ciężar 1m² zabudowy:
38,0-57,0 kg

Numer dokumentu związanego:
ETA 15/0301

Deklaracja Właściwości Użytkowych:
DoP/Wall System /0002/15.11.2016

**SYSTEMY:
255B100-PWA**



MATERIAŁY:

1. Płyta gipsowo-kartonowa Nida
2. Profil Nida C 100
3. Profil Nida U 100
4. Element kotwiący
5. Blachowkręty Nida 3,5 x 25 mm
6. Blachowkręty Nida 3,5 x 35 mm
7. Materiał izolacyjny wełna mineralna
8. Spoina pomiędzy płytami g-k wykonana z masy gipsowej Nida z taśmą zbrojącą Nida
9. Taśma uszczelniająca do izolacji akustycznej Nida szerokość 95 mm
10. Przewiązka wibroakustyczna Nida PWA, rozstaw ≤1000 mm

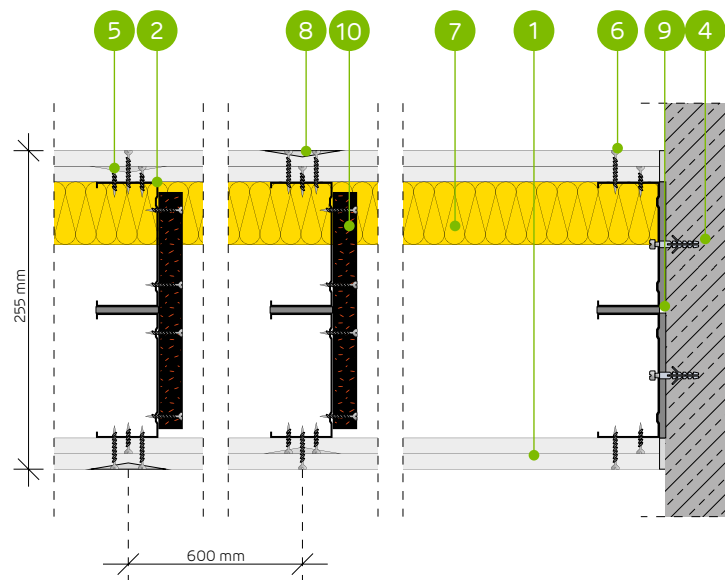

SYSTEM ŚCIAN DZIAŁOWYCH AKUSTYCZNYCH NA DWURZĘDOWEJ KONSTRUKCJI NIDA C100 (NIDA PWA)

PARAMETRY TECHNICZNE

Typ ściany Nida Ściana ²⁾	Konstrukcja rusztu	Posycenie płytami gipsowymi	Materiał izolacyjny						Maksymalna wysokość ściany - h ¹⁾	Izolacyjność akustyczna			Ciężar zabudowy [kg]	Klasa odporności ogniowej	Kategoria użytkownika	System specjalny
			Pod względem izolacyjności akustycznej		Pod względem odporności ogniowej		W zakresie odporności ogniowej	R _w [dB]		R _a [dB]	R _s [dB]					
			[mm]	Gęstość [kg/m ³]	[mm]	Gęstość [kg/m ³]										
255B100-PWA/Expert ^{4) 6)}	C100+C100	Expert	2x12,5	-	-	-	-	6500	51	48	45	38,0	(R)EI60	IV	-	
255B100-PWA/Expert	C100+C100	Expert	2x12,5	2x100	12,0	50	10,0	6500	67	65	58	38,0	(R)EI60	IV	-	
255B100-PWA/Woda ³⁾	C100+C100	Woda	2x12,5	2x100	12,0	50	10,0	6500	67	65	58	38,0	(R)EI60	IV	-	
255B100-PWA/Expert + Ogień ⁴⁾	C100+C100	Expert + Ogień Plus	12,5+12,5	-	-	-	-	6500	53	48	47	42,0	(R)EI90	IV	-	
255B100-PWA/Ogień ^{4) 5) 6)}	C100+C100	Ogień Plus	2x12,5	-	-	-	-	6500	55	53	49	46,0	(R)EI120	IV	-	
255B100-PWA/Ogień ^{4) 5) 6)}	C100+C100	Ogień Plus	2x12,5	2x100	10,0	50	10,0	6500	67	64	57	46,0	(R)EI120	IV	-	
255B100-PWA/Ogień ⁴⁾	C100+C100	Ogień Plus	2x12,5	2x100	12,0	50	30,0	6500	68	66	61	46,0	(R)EI120	IV	-	
255B100-PWA/WodaOgień ⁴⁾	C100+C100	Woda Ogień Plus	2x12,5	2x100	12,0	50	30,0	6500	68	66	61	46,0	(R)EI120	IV	-	
255B100-PWA/Twarda	C100+C100	Twarda	2x12,5	2x100	14,5	50	30,0	6500	70	69	64	57,0	(R)EI120	IV	●	
255B100-PWA/Hydro	C100+C100	Hydro	2x12,5	2x100	12,0	50	50,0	6500	68	66	61	49,0	(R)EI120	IV	●	
255B100-PWA/Cicha	C100+C100	Cicha	2x12,5	2x100	14,5	50	30,0	6500	70	69	64	57,0	(R)EI120	IV	●	

¹⁾ Maksymalna wysokość wg opinii technicznej ITB 01060/Z1/R164NZK – część 1.

²⁾ Europejska Ocena Techniczna ETA 15/0301. W przypadku większych wymagań w zakresie maksymalnych wysokości dopuszcza się zastosowanie zagęszczenia konstrukcji nośnej do 400 mm i 300 mm.

³⁾ W pomieszczeniach o wilgotności względnej powietrza do 85% w sekcjach narożnych na intensywne działanie wody zaleca się stosowanie płyt gipsowych z włóknami Nida Hydro (płaszczyzny poziome i pionowe w okolicach wanny, prysznic itp.)

⁴⁾ Możliwość zamiany na płytę Nida Woda typ H2.

⁵⁾ Możliwość zamiany na płytę Nida Woda Ogień Plus typ DFH2.

⁶⁾ Izolacyjność akustyczna oszacowana na podstawie symulacji w programie INSUL.

Systemy ogniochronnych ścian działowych w technologii Siniat pełnią funkcję przegród ppoż przy obustronnym działaniu ognia. Dopuszcza się prowadzenie przejść instalacyjnych przez ściany działowe w technologii Siniat, które należy uszczelnić / zabezpieczyć materiałami ogniochronnymi, wg zaleceń producenta materiałów ogniochronnych np. firmy PROMAT.

ZUŻYCIE MATERIAŁÓW NA 1 M² ŚCIAN DZIAŁOWYCH W SYSTEMIE NIDA ŚCIANA

Nazwa materiału	J.m.	Typ systemu Nida Ściana										
		255B100-PWA/Expert ⁴⁾	255B100-PWA/Expert	255B100-PWA/Woda	255B100-PWA/Expert + Ogień ⁴⁾	255B100-PWA/Ogień ^{4) 5)}	255B100-PWA/Ogień ⁴⁾	255B100-PWA/Ogień ⁴⁾	255B100-PWA/WodaOgień ⁴⁾	255B100-PWA/Twarda	255B100-PWA/Hydro	255B100-PWA/Cicha
		Zużycie materiału na 1 m ²										
Płyta Nida Expert 12,5 mm	m ²	4,0	4,0	-	2,0	-	-	-	-	-	-	-
Płyta Nida Woda 12,5 mm	m ²	-	-	4,0	-	-	-	-	-	-	-	-
Płyta Nida Ogień Plus 12,5 mm	m ²	-	-	-	2,0	4,0	4,0	4,0	-	-	-	-
Płyta Nida Woda Ogień Plus 12,5 mm	m ²	-	-	-	-	-	-	-	4,0	-	-	-
Płyta Nida Twarda 12,5 mm	m ²	-	-	-	-	-	-	-	-	4,0	-	-
Płyta Nida Hydro 12,5 mm	m ²	-	-	-	-	-	-	-	-	-	4,0	-
Płyta Nida Cicha 12,5 mm	m ²	-	-	-	-	-	-	-	-	-	-	4,0
Profil Nida C100	mb	3,6	3,6	3,6	3,6	3,6	3,6	3,6	3,6	3,6	3,6	3,6
Profil Nida U100	mb	1,4	1,4	1,4	1,4	1,4	1,4	1,4	1,4	1,4	1,4	1,4
Przewiązka wibroakustyczna Nida PWA100	szt.	1,1	1,1	1,1	1,1	1,1	1,1	1,1	1,1	1,1	1,1	1,1
Element kotwiący ⁷⁾	szt.	1,8	1,8	1,8	1,8	1,8	1,8	1,8	1,8	1,8	1,8	1,8
Blachowkręty Nida 3,5x25 mm	szt.	8,0	8,0	8,0	8,0	8,0	8,0	8,0	8,0	-	-	-
Blachowkręty Nida 3,5x35 mm	szt.	24,0	24,0	24,0	24,0	24,0	24,0	24,0	24,0	-	-	-
Blachowkręty Nida 3,5x45 mm	szt.	7,0	7,0	7,0	7,0	7,0	7,0	7,0	7,0	7,0	7,0	7,0
Wkręty FixDens 4,2x25 mm	szt.	-	-	-	-	-	-	-	-	8,0	-	8,0
Wkręty FixDens 4,2x42 mm	szt.	-	-	-	-	-	-	-	-	-	24,0	24,0
Blachowkręty Nida Hydro C5 3,5x41 mm	szt.	-	-	-	-	-	-	-	-	-	8,0	-
Blachowkręty Nida Hydro C5 3,5x41 mm	szt.	-	-	-	-	-	-	-	-	-	24,0	-
Taśma zbrojąca Nida	mb	2,8	2,8	2,8	2,8	2,8	2,8	2,8	2,8	2,8	2,8	2,8
Taśma izolacji akustycznej Nida	mb	2,4	2,4	2,4	2,4	2,4	2,4	2,4	2,4	2,4	2,4	2,4
Gips szpachlowy Nida Start	kg	1,2	1,2	1,2	1,2	1,2	1,2	1,2	1,2	-	-	1,2
Gips szpachlowy Nida Finish	kg	0,2	0,2	0,2	0,2	0,2	0,2	0,2	0,2	-	-	0,2
Gotowa masa szpachlowa Hydromix ⁸⁾	kg	-	-	-	-	-	-	-	-	1,4	1,4	-
Wełna mineralna ⁹⁾	m ²	-	2,0	2,0	-	-	2,0	2,0	2,0	2,0	2,0	2,0

⁷⁾ Typ elementu kotwiącego dobrać indywidualnie pod względem typu podłoża oraz całkowitego ciężaru zabudowy.

⁸⁾ W przypadku płyt gipsowo-włókowych z włóknami Nida Twarda alternatywnie stosować gips szpachlowy Nida Max.

⁹⁾ Zastosowanie wg wymagań. W przypadku zastosowania innego typu materiału izolacyjnego w zakresie grubości i/lub gęstości objętościowej niż wymieniony w specyfikacji technicznej (Nida Systemy Suchej Zabudowy - katalog rozwiązań) wymagany kontakt z odpowiednim Doradcą Technicznym Siniat (szczegółowe mapy regionów dostępne na końcu katalogu). Normy zużycia nie uwzględniają strat materiałowych.



nida Ściana

Klasa odporności ogniowej:
 (R)EI60
 (R)EI90
 (R)EI120

Maksymalna izolacyjność akustyczna:
 nie dotyczy

Maksymalna wysokość zabudowy:
 6500 mm

Ciężar 1m² zabudowy:
 42,0-61,0 kg

Numer dokumentu związanego:
 ETA 15/0301

Deklaracja Właściwości Użytkowych:
 DoP/Wall System /0002/15.11.2016

SYSTEMY:
255BB100-PWA



MATERIAŁY:

1. Płyta gipsowo-kartonowa Nida
2. Profil Nida C 100 (zdwojony)
3. Profil Nida U 100
4. Element kotwiący
5. Blachowkręty Nida 3,5 x 25 mm
6. Blachowkręty Nida 3,5 x 35 mm
7. Materiał izolacyjny wełna mineralna
8. Spoina pomiędzy płytami g-k wykonana z masy gipsowej Nida z taśmą zbrojącą Nida
9. Taśma uszczelniająca do izolacji akustycznej Nida szerokość 95 mm
10. Przewiązka wibroakustyczna Nida PWA, rozstaw ≤1000 mm

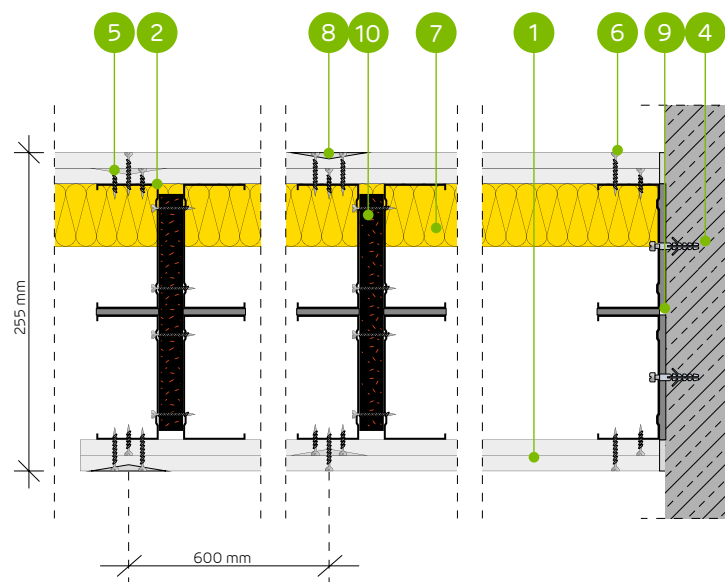

SYSTEM ŚCIAN DZIAŁOWYCH AKUSTYCZNYCH NA DWURZĘDOWEJ ZDOJONEJ KONSTRUKCJI NIDA C100 (NIDA PWA)

PARAMETRY TECHNICZNE

Typ ściany Nida Ściana ⁴⁾	Konstrukcja rusztu	Poszycie płytami gipsowymi	Materiał izolacyjny				Maksymalna wysokość ściany - h ¹⁾	Izolacyjność akustyczna			Ciężar zabudowy [kg]	Klasa odporności ogniowej	Kategoria użytkowania	System specjalny	
			Pod względem izolacyjności akustycznej		Pod względem odporności ogniowej			W zakresie odporności ogniowej	R _w [dB]	R _a [dB]					R _a [dB]
			[mm]	Gęstość [kg/m ³]	[mm]	Gęstość [kg/m ³]									
255BB100-PWA/Expert ⁴⁾	2xC100+2xC100	Expert	2x12,5	-	-	-	6500	-	-	-	42,0	(R)EI60	IV	-	
255BB100-PWA/Expert	2xC100+2xC100	Expert	2x12,5	-	50	10,0	6500	-	-	-	42,0	(R)EI60	IV	-	
255BB100-PWA/Woda ³⁾	2xC100+2xC100	Woda	2x12,5	-	50	10,0	6500	-	-	-	42,0	(R)EI60	IV	-	
255BB100-PWA/Expert + Ogień+ ⁵⁾	2xC100+2xC100	Expert + Ogień Plus	12,5+12,5	-	-	-	6500	-	-	-	46,0	(R)EI90	IV	-	
255BB100-PWA/Ogień+ ⁵⁾	2xC100+2xC100	Ogień Plus	2x12,5	-	-	-	6500	-	-	-	50,0	(R)EI120	IV	-	
255BB100-PWA/Ogień+ ⁵⁾	2xC100+2xC100	Ogień Plus	2x12,5	-	50	10,0	6500	-	-	-	50,0	(R)EI120	IV	-	
255BB100-PWA/Ogień+	2xC100+2xC100	Ogień Plus	2x12,5	-	50	30,0	6500	-	-	-	50,0	(R)EI120	IV	-	
255BB100-PWA/WodaOgień+	2xC100+2xC100	Woda Ogień Plus	2x12,5	-	50	30,0	6500	-	-	-	50,0	(R)EI120	IV	-	
255BB100-PWA/Twarda	2xC100+2xC100	Twarda	2x12,5	-	50	30,0	6500	-	-	-	61,0	(R)EI120	IV	●	
255BB100-PWA/Hydro	2xC100+2xC100	Hydro	2x12,5	-	50	50,0	6500	-	-	-	53,0	(R)EI120	IV	●	
255BB100-PWA/Cicha	2xC100+2xC100	Cicha	2x12,5	-	50	30,0	6500	-	-	-	61,0	(R)EI120	IV	●	

¹⁾ Maksymalna wysokość wg opinii technicznej ITB 01060/Z1/R164NZK – część 1.

²⁾ Europejska Ocena Techniczna ETA 15/0301. W przypadku większych wymagań w zakresie maksymalnych wysokości dopuszcza się zastosowanie zagęszczenia konstrukcji nośnej do 400 mm i 300 mm.

³⁾ W pomieszczeniach o wilgotności względnej powietrza do 85% w sekcjach narożnych na intensywne działanie wody zaleca się stosowanie płyt gipsowych z włóknami Nida Hydro (płaszczyzny poziome i pionowe w okolicach wanny, prysznicza itp.)

⁴⁾ Możliwość zamiany na płytę Nida Woda typ H2.

⁵⁾ Możliwość zamiany na płytę Nida Woda Ogień Plus typ DFH2.

Systemy ogniochronnych ścian działowych w technologii Siniat pełnią funkcję przegród ppoż przy obustronnym działaniu ognia. Dopuszcza się prowadzenie przejść instalacyjnych przez ściany działowe w technologii Siniat, które należy uszczelnić / zabezpieczyć materiałami ogniochronnymi, wg zaleceń producenta materiałów ogniochronnych np. firmy PROMAT.

ZUŻYCIE MATERIAŁÓW NA 1 M² ŚCIAN DZIAŁOWYCH W SYSTEMIE NIDA ŚCIANA

Nazwa materiału	J.m.	Typ systemu Nida Ściana										
		255BB100-PWA/Expert ⁴⁾	255BB100-PWA/Expert	255BB100-PWA/Woda	255BB100-PWA/Expert + Ogień+	255BB100-PWA/Ogień+ ⁵⁾	255BB100-PWA/Ogień+ ⁵⁾	255BB100-PWA/Ogień+	255BB100-PWA/WodaOgień+	255BB100-PWA/Twarda	255BB100-PWA/Hydro	255BB100-PWA/Cicha
		Zużycie materiału na 1 m ²										
Płyta Nida Expert 12,5 mm	m ²	4,0	4,0	-	2,0	-	-	-	-	-	-	-
Płyta Nida Woda 12,5 mm	m ²	-	-	4,0	-	-	-	-	-	-	-	-
Płyta Nida Ogień Plus 12,5 mm	m ²	-	-	-	2,0	4,0	4,0	4,0	-	-	-	-
Płyta Nida Woda Ogień Plus 12,5 mm	m ²	-	-	-	-	-	-	4,0	-	-	-	-
Płyta Nida Twarda 12,5 mm	m ²	-	-	-	-	-	-	-	4,0	-	-	-
Płyta Nida Hydro 12,5 mm	m ²	-	-	-	-	-	-	-	-	4,0	-	-
Płyta Nida Cicha 12,5 mm	m ²	-	-	-	-	-	-	-	-	-	-	4,0
Profil Nida C100	mb	7,2	7,2	7,2	7,2	7,2	7,2	7,2	7,2	7,2	7,2	7,2
Profil Nida U100	mb	1,4	1,4	1,4	1,4	1,4	1,4	1,4	1,4	1,4	1,4	1,4
Przewiązka wibroakustyczna Nida PWA100	szt.	1,1	1,1	1,1	1,1	1,1	1,1	1,1	1,1	1,1	1,1	1,1
Element kotwiący ⁶⁾	szt.	1,8	1,8	1,8	1,8	1,8	1,8	1,8	1,8	1,8	1,8	1,8
Blachowkręty Nida 3,5x25 mm	szt.	8,0	8,0	8,0	8,0	8,0	8,0	8,0	8,0	8,0	-	-
Blachowkręty Nida 3,5x35 mm	szt.	24,0	24,0	24,0	24,0	24,0	24,0	24,0	24,0	-	-	-
Blachowkręty Nida 3,5x45 mm	szt.	7,0	7,0	7,0	7,0	7,0	7,0	7,0	7,0	7,0	7,0	7,0
Wkręty FixDens 4,2x25 mm	szt.	-	-	-	-	-	-	-	-	8,0	-	8,0
Wkręty FixDens 4,2x42 mm	szt.	-	-	-	-	-	-	-	-	24,0	-	24,0
Blachowkręty Nida Hydro C5 3,5x25 mm	szt.	-	-	-	-	-	-	-	-	-	8,0	-
Blachowkręty Nida Hydro C5 3,5x41 mm	szt.	-	-	-	-	-	-	-	-	-	24,0	-
Taśma zbrojąca Nida	mb	2,8	2,8	2,8	2,8	2,8	2,8	2,8	2,8	2,8	2,8	2,8
Taśma izolacji akustycznej Nida	mb	2,4	2,4	2,4	2,4	2,4	2,4	2,4	2,4	2,4	2,4	2,4
Gips szpachlowy Nida Start	kg	1,2	1,2	1,2	1,2	1,2	1,2	1,2	1,2	-	-	1,2
Gips szpachlowy Nida Finish	kg	0,2	0,2	0,2	0,2	0,2	0,2	0,2	0,2	-	-	0,2
Gotowa masa szpachlowa Hydromix ⁷⁾	kg	-	-	-	-	-	-	-	-	1,4	1,4	-
Wełna mineralna ⁸⁾	m ²	-	1,0	1,0	-	-	1,0	1,0	1,0	1,0	1,0	1,0

⁶⁾ Typ elementu kotwiącego dobrać indywidualnie pod względem typu podłoża oraz całkowitego ciężaru zabudowy.

⁷⁾ W przypadku płyt gipsowo-włókowych z włóknami Nida Twarda alternatywnie stosować gips szpachlowy Nida Max.

⁸⁾ Zastosowanie wg wymagań. W przypadku zastosowania innego typu materiału izolacyjnego w zakresie grubości i/lub gęstości objętościowej niż wymieniony w specyfikacji technicznej (Nida Systemy Suchej Zabudowy - katalog rozwiązań) wymagany kontakt z odpowiednim Doradcą Technicznym Siniat (szczegółowe mapy regionów dostępne na końcu katalogu). Normy zużycia nie uwzględniają strat materiałowych.



nida Ściana



Klasa odporności ogniowej:
(R)EI120



Maksymalna izolacyjność akustyczna:
68 dB



Maksymalna wysokość zabudowy:
6500 mm



Ciężar 1m² zabudowy:
60,0-65,0 kg



Numer dokumentu związanego:
ETA 15/0301

Deklaracja Właściwości Użytkowych:
DoP/Wall System /0002/15.11.2016

SYSTEMY:
180B50-PWA; 230B75-PWA; 280B100-PWA;
180BB50-PWA; 230BB75-PWA; 280BB100-PWA



MATERIAŁY:

1. Płyta gipsowo-kartonowa Nida Ogień Typ F 12,5 mm
2. Profil Nida C50 / C75 / C100
3. Profil Nida U50 / U75 / U100
4. Element kotwiący
5. Blachowkręty Nida 3,5 x 25 mm
6. Blachowkręty Nida 3,5 x 35 mm
7. Blachowkręty Nida 3,5 x 55 mm
8. Materiał izolacyjny wełna mineralna
9. Spoina pomiędzy płytami g-k wykonana z masy gipsowej Nida z taśmą zbrojącą Nida
10. Taśma uszczelniająca do izolacji akustycznej Nida szerokość 50 / 70 / 95 mm
11. Przewiązka wibroakustyczna Nida PWA, rozstaw ≤1000 mm

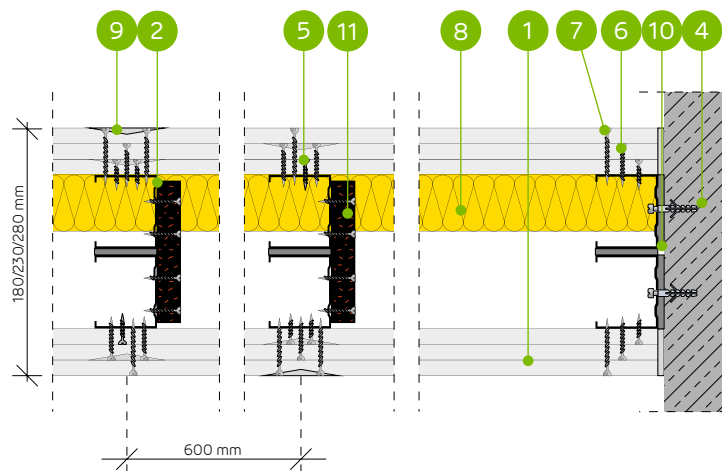

SYSTEM ŚCIAN DZIAŁOWYCH NA DWURZĘDOWEJ POJEDYNCZEJ LUB ZDWOJONEJ KONSTRUKCJI NIDA C50, C75, C100 (NIDA PWA)

PARAMETRY TECHNICZNE

Typ ściany Nida Ściana ²⁾	Konstrukcja rusztu		Materiał izolacyjny						Maksymalna wysokość ściany - h ¹⁾	Izolacyjność akustyczna			Ciężar zabudowy [kg]	Klasa odporności ogniowej [min]	Kategoria użytkowania [Klasa ETAG 003]	System specjalny
	Nida	Nida	Pod względem izolacyjności akustycznej		Pod względem odporności ogniowej		W zakresie odporności ogniowej	R _w [dB]		R _a [dB]	R _a [dB]					
180B50-PWA/OgieńTypF	C50+C50	Ogień Typ F	3x12,5	2x50	13,0	50	10,0	5500	64	62	60	60,0	(R)EI120	IV	-	
230B75-PWA/OgieńTypF	C75+C75	Ogień Typ F	3x12,5	2x50	13,0	50	10,0	6200	64	62	60	61,0	(R)EI120	IV	-	
280B100-PWA/OgieńTypF	C100+C100	Ogień Typ F	3x12,5	2x100	12,0	50	10,0	6500	68	66	61	61,0	(R)EI120	IV	-	
180BB50-PWA/OgieńTypF	2xC50+2xC50	Ogień Typ F	3x12,5	-	-	50	10,0	6330	-	-	-	63,0	(R)EI120	IV	-	
230BB75-PWA/OgieńTypF	2xC75+2xC75	Ogień Typ F	3x12,5	-	-	50	10,0	6500	-	-	-	64,0	(R)EI120	IV	-	
280BB100-PWA/OgieńTypF	2xC100+2xC100	Ogień Typ F	3x12,5	-	-	50	10,0	6500	-	-	-	65,0	(R)EI120	IV	-	

¹⁾ Maksymalna wysokość wg opinii technicznej ITB 01060/21/R164NZK – część 1; ITB 1060/12/R48NK.

²⁾ Europejska Ocena Techniczna ETA 15/0301. W przypadku większych wymagań w zakresie maksymalnych wysokości dopuszcza się zastosowanie zagęszczenia konstrukcji nośnej do 400 mm i 300 mm.

Systemy ogniochronnych ścian działowych w technologii Siniat pełnią funkcję przegród ppoż przy obustronnym działaniu ognia. Dopuszcza się prowadzenie przejść instalacyjnych przez ściany działowe w technologii Siniat, które należy uszczelnić / zabezpieczyć materiałami ogniochronnymi, wg zaleceń producenta materiałów ogniochronnych np. firmy PROMAT.

ZUŻYCIE MATERIAŁÓW NA 1 M² ŚCIAN DZIAŁOWYCH W SYSTEMIE NIDA ŚCIANA

Nazwa materiału	J.m.	Typ systemu Nida Ściana					
		180B50-PWA/OgieńTypF	230B75-PWA/OgieńTypF	280B100-PWA/OgieńTypF	180BB50-PWA/OgieńTypF	230BB75-PWA/OgieńTypF	280BB100-PWA/OgieńTypF
Zużycie materiału na 1 m ²							
Płyta Nida Ogień Typ F 12,5 mm	m ²	6,0	6,0	6,0	6,0	6,0	6,0
Profil Nida C50	mb	3,6	-	-	7,2	-	-
Profil Nida C75	mb	-	3,6	-	-	7,2	-
Profil Nida C100	mb	-	-	3,6	-	-	7,2
Profil Nida U50	mb	1,4	-	-	1,4	-	-
Profil Nida U75	mb	-	1,4	-	-	1,4	-
Profil Nida U100	mb	-	-	1,4	-	-	1,4
Przewiązka wibroakustyczna Nida PWA50	szt.	1,1	-	-	1,1	-	-
Przewiązka wibroakustyczna Nida PWA75	szt.	-	1,1	-	-	1,1	-
Przewiązka wibroakustyczna Nida PWA100	szt.	-	-	1,1	-	-	1,1
Element kotwiący ³⁾	szt.	1,8	1,8	1,8	1,8	1,8	1,8
Blachowkręty Nida 3,5x25 mm	szt.	8,0	8,0	8,0	8,0	8,0	8,0
Blachowkręty Nida 3,5x35 mm	szt.	8,0	8,0	8,0	8,0	8,0	8,0
Blachowkręty Nida 3,5x45 mm	szt.	7,0	7,0	7,0	7,0	7,0	7,0
Blachowkręty Nida 3,5x55 mm	szt.	24,0	24,0	24,0	24,0	24,0	24,0
Taśma zbrojąca Nida	mb	2,8	2,8	2,8	2,8	2,8	2,8
Taśma izolacji akustycznej Nida	mb	2,4	2,4	2,4	2,4	2,4	2,4
Gips szpachlowy Nida Start	kg	1,8	1,8	1,8	1,8	1,8	1,8
Gips szpachlowy Nida Finish	kg	0,2	0,2	0,2	0,2	0,2	0,2
Wełna mineralna ⁴⁾	m ²	2,0	2,0	2,0	1,0	1,0	1,0

³⁾ Typ elementu kotwiącego dobiera indywidualnie pod względem typu podłoża oraz całkowitego ciężaru zabudowy.

⁴⁾ Zastosowanie wg wymagań. W przypadku zastosowania innego typu materiału izolacyjnego w zakresie grubości i/lub gęstości objętościowej niż wymieniony w specyfikacji technicznej (Nida Systemy Suchej Zabudowy - katalog rozwiązań) wymagany kontakt z odpowiednim Doradcą Technicznym Siniat (szczegółowe mapy regionów dostępne na końcu katalogu). Normy zużycia nie uwzględniają strat materiałowych.



nida Ściana



Klasa odporności ogniowej:
nie dotyczy



Maksymalna izolacyjność akustyczna:
nie dotyczy



Maksymalna wysokość zabudowy:
7000 mm



Ciężar 1m² zabudowy:
28,0-33,0 kg



Numer dokumentu związanego:
ETA 15/0301

Deklaracja Właściwości Użytkowych:
DoP/Wall System /0002/15.11.2016

SYSTEMY:
**155B50/LS; 205B75/LS; 255B100/LS;
155BB50/LS; 205BB75/LS; 255BB100/LS**

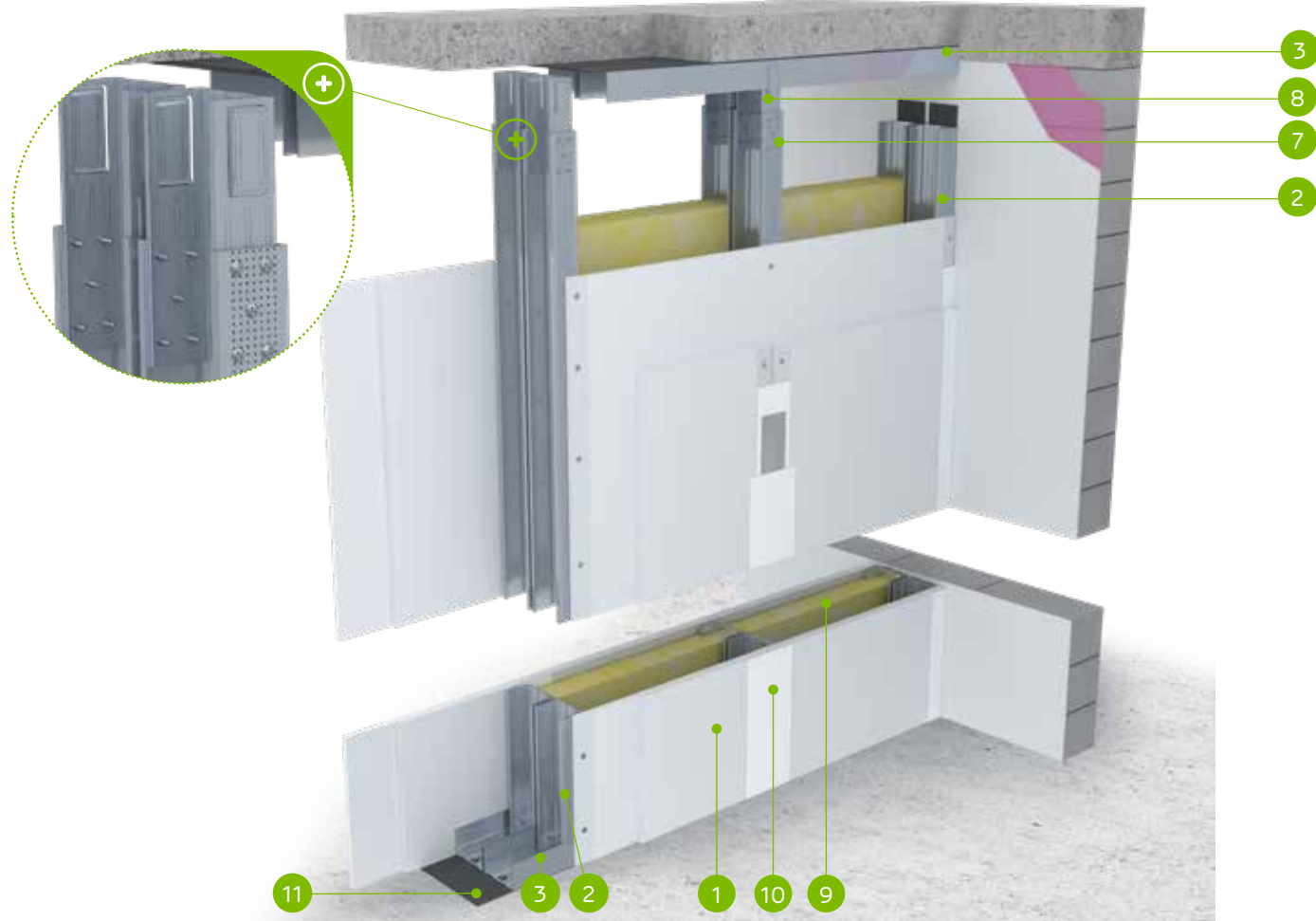

MATERIAŁY:

1. Płyta gipsowo-kartonowa Nida
2. Profil Nida C50 / C75 / C100
3. Profil Nida U50 / U75 / U100
4. Element kotwiący
5. Blachowkręty Nida 3,5 x 25 mm
6. Blachowkręty Nida 3,5 x 35 mm
7. Wkręty samowierzące 4,2x13 mm FLAT HEAD do blachy 1 mm
8. Łącznik stabilizacyjny Nida LS 50, LS 75, LS 100
9. Materiał izolacyjny wełna mineralna
10. Spoina pomiędzy płytami g-k wykonana z masy gipsowej Nida z taśmą zbrojącą Nida
11. Taśma uszczelniająca do izolacji akustycznej Nida szerokość 50 / 70 / 95 mm

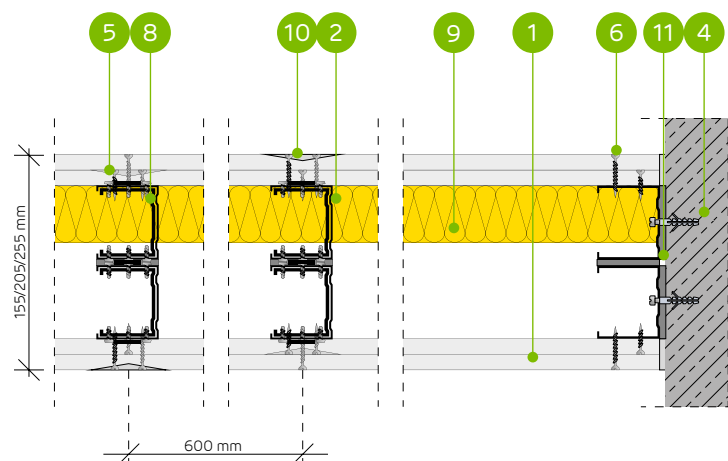

SYSTEM ŚCIAN DZIAŁOWYCH Z NIEPEŁNYM OPŁYTOWANIEM NA DWURZĘDOWEJ POJEDYNCZEJ LUB ZDWOJONEJ KONSTRUKCJI NIDA C50, C75, C100 (NIDA LS)

PARAMETRY TECHNICZNE

Typ ściany Nida Ściana ²⁾	Konstrukcja rusztu	Posycenie płytami gipsowymi	Materiał izolacyjny						Maksymalna wysokość ściany - h ¹⁾	Izolacyjność akustyczna			Ciężar zabudowy [kg]	Klasa odporności ogniowej [min]	Kategoria użytkowania	System specjalny
			Pod względem izolacyjności akustycznej		Pod względem odporności ogniowej		W zakresie odporności ogniowej	R _w [dB]		R ₁₀ [dB]	R ₅₀ [dB]					
	Nida	Nida	Grubość [mm]	[mm]	Gęstość [kg/m ³]	[mm]	Gęstość [kg/m ³]	[mm]								
155B50/LS/Expert	C50+C50	Expert	2x12,5	2x50	10,0	-	-	4500	-	-	-	28,0	-	IV	-	-
205B75/LS/Expert	C75+C75	Expert	2x12,5	2x75	10,0	-	-	6000	-	-	-	29,0	-	IV	-	-
255B100/LS/Expert	C100+C100	Expert	2x12,5	2x100	10,0	-	-	6500	-	-	-	30,0	-	IV	-	-
155BB50/LS/Expert	2xC50+2xC50	Expert	2x12,5	2x50	10,0	-	-	5500	-	-	-	31,0	-	IV	-	-
205BB75/LS/Expert	2xC75+2xC75	Expert	2x12,5	2x75	10,0	-	-	6500	-	-	-	32,0	-	IV	-	-
255BB100/LS/Expert	2xC100+2xC100	Expert	2x12,5	2x100	10,0	-	-	7000	-	-	-	33,0	-	IV	-	-

¹⁾ Maksymalna wysokość wg opinii technicznej ITB 01060/21/R164NZK – część 1; ITB 1060/12/R42NK.
²⁾ Europejska Ocena Techniczna ETA 15/0301.

ZUŻYCIEMATERIAŁÓW NA 1 M² ŚCIAN DZIAŁOWYCH W SYSTEMIE NIDA ŚCIANA

Nazwa materiału	J.m.	Typ systemu Nida Ściana					
		155B50/LS/Expert	205B75/LS/Expert	255B100/LS/Expert	155BB50/LS/Expert	205BB75/LS/Expert	255BB100/LS/Expert
Zużycie materiału na 1 m ²							
Płyta Nida Expert 12,5 mm	m ²	3,0	3,0	3,0	3,0	3,0	3,0
Profil Nida C50	mb	3,6	-	-	7,2	-	-
Profil Nida C75	mb	-	3,6	-	-	7,2	-
Profil Nida C100	mb	-	-	3,6	-	-	7,2
Profil Nida U50	mb	1,4	-	-	1,4	-	-
Profil Nida U75	mb	-	1,4	-	-	1,4	-
Profil Nida U100	mb	-	-	1,4	-	-	1,4
Łącznik stabilizacyjny Nida LS50	szt.	0,8	-	-	1,6	-	-
Łącznik stabilizacyjny Nida LS75	szt.	-	0,8	-	-	1,6	-
Łącznik stabilizacyjny Nida LS100	szt.	-	-	0,8	-	-	1,6
Element kotwiący ³⁾	szt.	1,8	1,8	1,8	1,8	1,8	1,8
Wkręty samowierzące 4,2x13 mm FLAT HEAD do blachy 1 mm	szt.	8,0	8,0	8,0	28,0	28,0	28,0
Blachowkręty Nida 3,5x25 mm	szt.	6,0	6,0	6,0	6,0	6,0	6,0
Blachowkręty Nida 3,5x35 mm	szt.	18,0	18,0	18,0	18,0	18,0	18,0
Taśma zbrojąca Nida	mb	2,1	2,1	2,1	2,1	2,1	2,1
Taśma izolacji akustycznej Nida	mb	2,4	2,4	2,4	2,4	2,4	2,4
Gips szpachlowy Nida Start	kg	0,9	0,9	0,9	0,9	0,9	0,9
Gips szpachlowy Nida Finish	kg	0,15	0,15	0,15	0,15	0,15	0,15
Wełna mineralna ⁴⁾	m ²	0,75 (1,0) ⁵⁾	0,75 (1,0) ⁵⁾	0,75 (1,0) ⁵⁾	0,75 (1,0) ⁵⁾	0,75 (1,0) ⁵⁾	0,75 (1,0) ⁵⁾

³⁾ Typ elementu kotwiącego dobiera indywidualnie pod względem typu podłoża oraz całkowitego ciężaru zabudowy.
⁴⁾ Zastosowanie wg wymagań. W przypadku zastosowania innego typu materiału izolacyjnego w zakresie grubości i/lub gęstości objętościowej niż wymieniony w specyfikacji technicznej (Nida Systemy Suchej Zabudowy - katalog rozwiązań) wymagany kontakt z odpowiednim Doradcą Technicznym Siniat (szczegółowe mapy regionów dostępne na końcu katalogu).
⁵⁾ Opcjonalnie stosować izolację na całej powierzchni ściany. Normy zużycia nie uwzględniają strat materiałowych.



nida Ściana

TABLICE DOBORU MAKSYMALNYCH WYSOKOŚCI W SYSTEMIE NIDA ŚCIANA PRZY ZASTOSOWANIU ZAGĘSZCZENIA ROZSTAWU I/LUB ZDWOJENIA KONSTRUKCJI NOŚNEJ NIDA C50, C75, C100 BEZ ODPORNOŚCI OGNIOWEJ (KONSTRUKCJA W UKŁADZIE DWURZĘDOWYM)

PARAMETRY TECHNICZNE						
Nazwa systemu Nida Ściana	Ilość warstw oplotowania Nida [mm]	Typ konstrukcji Nida		Maksymalna wysokość ściany - h ¹⁾		ETAG 003
		Typ profilu Nida	Rozstaw osiowy profilu Nida [mm]	1 ²⁾	2 ³⁾	
				[mm]	[mm]	
155B50	2x12,5	C50+C50	600	4500	4000	IV
155B50-PWA	2x12,5	C50+C50	600	5500	4200	IV
155B50-400	2x12,5	C50+C50	400	4730	4200	IV
155B50-400-PWA	2x12,5	C50+C50	400	5700	4410	IV
155B50-300	2x12,5	C50+C50	300	5200	4620	IV
155B50-300-PWA	2x12,5	C50+C50	300	5900	4760	IV
155BB50	2x12,5	2xC50+2xC50	600	5500	5000	IV
155BB50-PWA	2x12,5	2xC50+2xC50	600	6330	5200	IV
155BB50-400	2x12,5	2xC50+2xC50	400	5780	5250	IV
155BB50-400-PWA	2x12,5	2xC50+2xC50	400	6560	5450	IV
155BB50-300	2x12,5	2xC50+2xC50	300	6060	5510	IV
155BB50-300-PWA	2x12,5	2xC50+2xC50	300	6790	5600	IV
205B75	2x12,5	C75+C75	600	6000	5250	IV
205B75-PWA	2x12,5	C75+C75	600	6200	5750	IV
205B75-400	2x12,5	C75+C75	400	6300	5510	IV
205B75-400-PWA	2x12,5	C75+C75	400	6510	6040	IV
205B75-300	2x12,5	C75+C75	300	6430	5620	IV
205B75-300-PWA	2x12,5	C75+C75	300	6840	6340	IV
205BB75	2x12,5	2xC75+2xC75	600	6500	5750	IV
205BB75-PWA	2x12,5	2xC75+2xC75	600	6970	6470	IV
205BB75-400	2x12,5	2xC75+2xC75	400	6630	5870	IV
205BB75-400-PWA	2x12,5	2xC75+2xC75	400	7180	6660	IV
205BB75-300	2x12,5	2xC75+2xC75	300	6760	5980	IV
205BB75-300-PWA	2x12,5	2xC75+2xC75	300	7400	6790	IV
255B100	2x12,5	C100+C100	600	6500	5750	IV
255B100-PWA	2x12,5	C100+C100	600	6700	6210	IV
255B100-400	2x12,5	C100+C100	400	6700	5920	IV
255B100-400-PWA	2x12,5	C100+C100	400	7030	6520	IV
255B100-300	2x12,5	C100+C100	300	6830	6040	IV
255B100-300-PWA	2x12,5	C100+C100	300	7240	6720	IV
255BB100	2x12,5	2xC100+2xC100	600	7000	6250	IV
255BB100-PWA	2x12,5	2xC100+2xC100	600	7160	6640	IV
255BB100-400	2x12,5	2xC100+2xC100	400	7210	6440	IV
255BB100-400-PWA	2x12,5	2xC100+2xC100	400	7520	6980	IV
255BB100-300	2x12,5	2xC100+2xC100	300	7350	6570	IV
255BB100-300-PWA	2x12,5	2xC100+2xC100	300	7750	7190	IV

¹⁾ Opinia techniczna ITB 01060/21/R164NZK – część 1; ITB 1060/12/R48NK.

²⁾ Zakres 1 - obejmuje ściany pomieszczeń, w których przebywa niewiele osób, jak np. pokoje w mieszkaniach, hotelach, szpitalach oraz inne wykorzystywane w podobny sposób.

³⁾ Zakres 2 - obejmuje ściany pomieszczeń, w których przebywa wiele osób, jak np. duże sale konferencyjne, klasy szkolne, sale wykładowe oraz inne wykorzystywane w podobny sposób.

nida Ściana

TABLICE DOBORU MAKSYMALNYCH WYSOKOŚCI W SYSTEMIE NIDA ŚCIANA PRZY ZASTOSOWANIU ZAGĘSZCZENIA ROZSTAWU I/LUB ZDWOJENIA KONSTRUKCJI NOŚNEJ NIDA C50, C75, C100 BEZ ODPORNOŚCI OGNIOWEJ (KONSTRUKCJA W UKŁADZIE DWURZĘDOWYM)

PARAMETRY TECHNICZNE						
Nazwa systemu Nida Ściana	Ilość warstw oplotowania Nida [mm]	Typ konstrukcji Nida		Maksymalna wysokość ściany - h ¹⁾		ETAG 003
		Typ profilu Nida	Rozstaw osiowy profilu Nida [mm]	1 ²⁾	2 ³⁾	
				[mm]	[mm]	
180B50	3x12,5	C50+C50	600	4500	4000	IV
180B50-PWA	3x12,5	C50+C50	600	5500	4200	IV
180B50-400	3x12,5	C50+C50	400	4730	4200	IV
180B50-400-PWA	3x12,5	C50+C50	400	5700	4410	IV
180B50-300	3x12,5	C50+C50	300	5200	4620	IV
180B50-300-PWA	3x12,5	C50+C50	300	5900	4760	IV
180BB50	3x12,5	2xC50+2xC50	600	5500	5000	IV
180BB50-PWA	3x12,5	2xC50+2xC50	600	6330	5200	IV
180BB50-400	3x12,5	2xC50+2xC50	400	5780	5250	IV
180BB50-400-PWA	3x12,5	2xC50+2xC50	400	6560	5450	IV
180BB50-300	3x12,5	2xC50+2xC50	300	6060	5510	IV
180BB50-300-PWA	3x12,5	2xC50+2xC50	300	6790	5600	IV
230B75	3x12,5	C75+C75	600	6000	5250	IV
230B75-PWA	3x12,5	C75+C75	600	6200	5750	IV
230B75-400	3x12,5	C75+C75	400	6300	5510	IV
230B75-400-PWA	3x12,5	C75+C75	400	6510	6040	IV
230B75-300	3x12,5	C75+C75	300	6430	5620	IV
230B75-300-PWA	3x12,5	C75+C75	300	6840	6340	IV
230BB75	3x12,5	2xC75+2xC75	600	6500	5750	IV
230BB75-PWA	3x12,5	2xC75+2xC75	600	6970	6470	IV
230BB75-400	3x12,5	2xC75+2xC75	400	6630	5870	IV
230BB75-400-PWA	3x12,5	2xC75+2xC75	400	7180	6660	IV
230BB75-300	3x12,5	2xC75+2xC75	300	6760	5980	IV
230BB75-300-PWA	3x12,5	2xC75+2xC75	300	7400	6790	IV
280B100	3x12,5	C100+C100	600	6500	5750	IV
280B100-PWA	3x12,5	C100+C100	600	6700	6210	IV
280B100-400	3x12,5	C100+C100	400	6700	5920	IV
280B100-400-PWA	3x12,5	C100+C100	400	7030	6520	IV
280B100-300	3x12,5	C100+C100	300	6830	6040	IV
280B100-300-PWA	3x12,5	C100+C100	300	7240	6720	IV
280BB100	3x12,5	2xC100+2xC100	600	7000	6250	IV
280BB100-PWA	3x12,5	2xC100+2xC100	600	7160	6640	IV
280BB100-400	3x12,5	2xC100+2xC100	400	7210	6440	IV
280BB100-400-PWA	3x12,5	2xC100+2xC100	400	7520	6980	IV
280BB100-300	3x12,5	2xC100+2xC100	300	7350	6570	IV
280BB100-300-PWA	3x12,5	2xC100+2xC100	300	7750	7190	IV

¹⁾ Opinia techniczna ITB 01060/21/R164NZK – część 1; ITB 1060/12/R48NK.

²⁾ Zakres 1 - obejmuje ściany pomieszczeń, w których przebywa niewiele osób, jak np. pokoje w mieszkaniach, hotelach, szpitalach oraz inne wykorzystywane w podobny sposób.

³⁾ Zakres 2 - obejmuje ściany pomieszczeń, w których przebywa wiele osób, jak np. duże sale konferencyjne, klasy szkolne, sale wykładowe oraz inne wykorzystywane w podobny sposób.

nida Ściana

Klasa odporności ogniowej:
 (R)EI60
 (R)EI90
 (R)EI120

Maksymalna izolacyjność akustyczna:
 69 dB

Maksymalna wysokość zabudowy:
 4550 mm

Ciężar 1m² zabudowy:
 37,0-56,0 kg

Numer dokumentu związanego:
 ETA 15/0301

Deklaracja Właściwości Użytkowych:
 DoP/Wall System /0004/15.11.2016

SYSTEMY:
160D50



MATERIAŁY:

1. Płyta gipsowo-kartonowa Nida
2. Profil Nida C 50
3. Profil Nida U 50
4. Element kotwiący
5. Blachowkręty Nida 3,5 x 25 mm
6. Blachowkręty Nida 3,5 x 35 mm
7. Materiał izolacyjny wełna mineralna
8. Spoina pomiędzy płytami g-k wykonana z masy gipsowej Nida z taśmą zbrojącą Nida
9. Taśma uszczelniająca do izolacji akustycznej Nida szerokość 50 mm

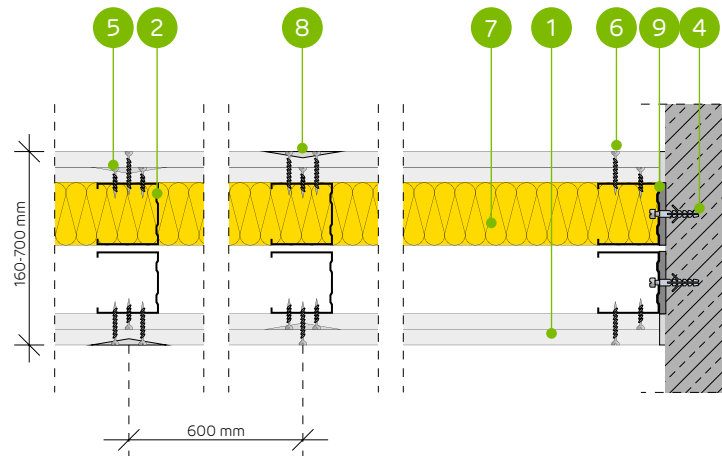

SYSTEM ŚCIAN DZIAŁOWYCH NA DWURZĘDOWEJ KONSTRUKCJI NOŚNEJ NIDA C50 (DYLATAcja 10 MM)

PARAMETRY TECHNICZNE

Typ ściany Nida Ściana ²⁾	Konstrukcja rusztu	Posycenie płytami gipsowymi	Materiał izolacyjny						Maksymalna wysokość ściany - h ¹⁾	Izolacyjność akustyczna			Ciężar zabudowy [kg]	Klasa odporności ogniowej	Kategoria użytkowania	System specjalny
			Pod względem izolacyjności akustycznej		Pod względem odporności ogniowej		W zakresie odporności ogniowej	R _w [dB]		R _a [dB]	R _c [dB]					
			[mm]	Gęstość [kg/m ³]	[mm]	Gęstość [kg/m ³]										
160D50/Expert ^{4) 6)}	C50+C50	Expert	2x12,5	-	-	-	-	4500	49	44	40	37,0	(R)EI60	IV	-	
160D50/Expert	C50+C50	Expert	2x12,5	2x50	14,5	50	10,0	4500	62	60	55	37,0	(R)EI60	IV	-	
160D50/Woda ³⁾	C50+C50	Woda	2x12,5	2x50	14,5	50	10,0	4500	62	60	55	37,0	(R)EI60	IV	-	
160D50/Expert + Ogień+	C50+C50	Expert + Ogień Plus	12,5+12,5	-	-	-	-	4500	50	47	42	41,0	(R)EI90	IV	-	
160D50/Ogień+ ^{5) 6)}	C50+C50	Ogień Plus	2x12,5	-	-	-	-	4500	53	50	44	45,0	(R)EI120	IV	-	
160D50/Ogień+ ^{5) 6)}	C50+C50	Ogień Plus	2x12,5	2x50	10,0	50	10,0	4500	60	57	49	45,0	(R)EI120	IV	-	
160D50/Ogień+	C50+C50	Ogień Plus	2x12,5	2x50	12,0	50	30,0	4500	62	60	55	45,0	(R)EI120	IV	-	
160D50/WodaOgień+	C50+C50	Woda Ogień Plus	2x12,5	2x50	12,0	50	30,0	4500	62	60	55	45,0	(R)EI120	IV	-	
160D50/Twarda	C50+C50	Twarda	2x12,5	2x50	14,5	50	30,0	4500	65	63	60	56,0	(R)EI120	IV	●	
160D50/Hydro	C50+C50	Hydro	2x12,5	2x50	12,0	50	50,0	4500	62	60	55	48,0	(R)EI120	IV	●	
160D50/Cicha	C50+C50	Cicha	2x12,5	2x50	14,5	50	30,0	4500	69	67	63	56,0	(R)EI120	IV	●	

¹⁾ Maksymalna wysokość wg opinii technicznej ITB 01060/21/R164NZK – część 1.

²⁾ Europejska Ocena Techniczna ETA 15/0301. W przypadku większych wymagań w zakresie maksymalnych wysokości dopuszcza się zastosowanie zagęszczenia konstrukcji nośnej do 400 mm i 300 mm.

³⁾ W pomieszczeniach o wilgotności względnej powietrza do 85% w sekcjach narożnych na intensywne działanie wody zaleca się stosowanie płyt gipsowych z włóknami Nida Hydro (płaszczyzny poziome i pionowe w okolicach wanny, prysznic itp.)

⁴⁾ Możliwość zamiany na płytę Nida Woda typ H2.

⁵⁾ Możliwość zamiany na płytę Nida Woda Ogień Plus typ DFH2.

⁶⁾ Izolacyjność akustyczna oszacowana na podstawie symulacji w programie INSUL.

WAŻNE! Przy projektowaniu ścian typu D w zakresie maksymalnych dopuszczalnych wysokości zaleca się kontakt z Doradcą Technicznym Siniat, w celu weryfikacji wymagań dotyczących sztywności przegrody (nie dotyczy systemów ścian z przewiązkami wibroakustycznymi Nida PWA).

Systemy ogniochronnych ścian działowych w technologii Siniat pełnią funkcję przegród ppóz przy obustronnym działaniu ognia. Dopuszcza się prowadzenie przejść instalacyjnych przez ściany działowe w technologii Siniat, które należy uszczelnić / zabezpieczyć materiałami ogniochronnymi, wg zaleceń producenta materiałów ogniochronnych np. firmy PROMAT.

ZUŻYCIE MATERIAŁÓW NA 1 M² ŚCIAN DZIAŁOWYCH W SYSTEMIE NIDA ŚCIANA

Nazwa materiału	J.m.	Typ systemu Nida Ściana										
		160D50/Expert ⁴⁾	160D50/Expert	160D50/Woda	160D50/Expert + Ogień+	160D50/Ogień+ ⁵⁾	160D50/Ogień+ ⁵⁾	160D50/Ogień+	160D50/WodaOgień+	160D50/Twarda	160D50/Hydro	160D50/Cicha
		Zużycie materiału na 1 m ²										
Płyta Nida Expert 12,5 mm	m ²	4,0	4,0	-	2,0	-	-	-	-	-	-	-
Płyta Nida Woda 12,5 mm	m ²	-	-	4,0	-	-	-	-	-	-	-	-
Płyta Nida Ogień Plus 12,5 mm	m ²	-	-	-	2,0	4,0	4,0	4,0	-	-	-	-
Płyta Nida Woda Ogień Plus 12,5 mm	m ²	-	-	-	-	-	-	4,0	-	-	-	-
Płyta Nida Twarda 12,5 mm	m ²	-	-	-	-	-	-	-	4,0	-	-	-
Płyta Nida Hydro 12,5 mm	m ²	-	-	-	-	-	-	-	-	4,0	-	-
Płyta Nida Cicha 12,5 mm	m ²	-	-	-	-	-	-	-	-	-	-	4,0
Profil Nida C50	mb	3,6	3,6	3,6	3,6	3,6	3,6	3,6	3,6	3,6	3,6	3,6
Profil Nida U50	mb	1,4	1,4	1,4	1,4	1,4	1,4	1,4	1,4	1,4	1,4	1,4
Element kotwiący ⁷⁾	szt.	1,8	1,8	1,8	1,8	1,8	1,8	1,8	1,8	1,8	1,8	1,8
Blachowkręty Nida 3,5x25 mm	szt.	8,0	8,0	8,0	8,0	8,0	8,0	8,0	8,0	-	-	-
Blachowkręty Nida 3,5x35 mm	szt.	24,0	24,0	24,0	24,0	24,0	24,0	24,0	24,0	-	-	-
Wkręty FixDens 4,2x25 mm	szt.	-	-	-	-	-	-	-	-	8,0	-	8,0
Wkręty FixDens 4,2x42 mm	szt.	-	-	-	-	-	-	-	-	24,0	-	24,0
Blachowkręty Nida Hydro C5 3,5x25 mm	szt.	-	-	-	-	-	-	-	-	-	8,0	-
Blachowkręty Nida Hydro C5 3,5x41 mm	szt.	-	-	-	-	-	-	-	-	-	24,0	-
Taśma zbrojąca Nida	mb	2,8	2,8	2,8	2,8	2,8	2,8	2,8	2,8	2,8	2,8	2,8
Taśma izolacji akustycznej Nida	mb	1,2	1,2	1,2	1,2	1,2	1,2	1,2	1,2	1,2	1,2	1,2
Gips szpachlowy Nida Start	kg	1,2	1,2	1,2	1,2	1,2	1,2	1,2	1,2	-	-	1,2
Gips szpachlowy Nida Finish	kg	0,2	0,2	0,2	0,2	0,2	0,2	0,2	0,2	-	-	0,2
Gotowa masa szpachlowa Hydromix ⁸⁾	kg	-	-	-	-	-	-	-	-	1,4	1,4	-
Wełna mineralna ⁹⁾	m ²	-	2,0	2,0	-	-	2,0	2,0	2,0	2,0	2,0	2,0

⁷⁾ Typ elementu kotwiącego dobrać indywidualnie pod względem typu podłoża oraz całkowitego ciężaru zabudowy.

⁸⁾ W przypadku płyt gipsowo-włókowych z włóknami Nida Twarda alternatywnie stosować gips szpachlowy Nida Max.

⁹⁾ Zastosowanie wg wymagań. W przypadku zastosowania innego typu materiału izolacyjnego w zakresie grubości i/lub gęstości objętościowej niż wymieniony w specyfikacji technicznej (Nida Systemy Suchoj Zabudowy - katalog rozwiązań) wymagany kontakt z odpowiednim Doradcą Technicznym Siniat (szczegółowe mapy regionów dostępne na końcu katalogu). Normy zużycia nie uwzględniają strat materiałowych.

nida Ściana

Klasa odporności ogniowej:
 (R)EI60
 (R)EI90
 (R)EI120

Maksymalna izolacyjność akustyczna:
 nie dotyczy

Maksymalna wysokość zabudowy:
 5560 mm

Ciężar 1m² zabudowy:
 39,0-59,0 kg

Numer dokumentu związanego:
 ETA 15/0301

Deklaracja Właściwości Użytkowych:
 DoP/Wall System /0004/15.11.2016

SYSTEMY:
160DD50

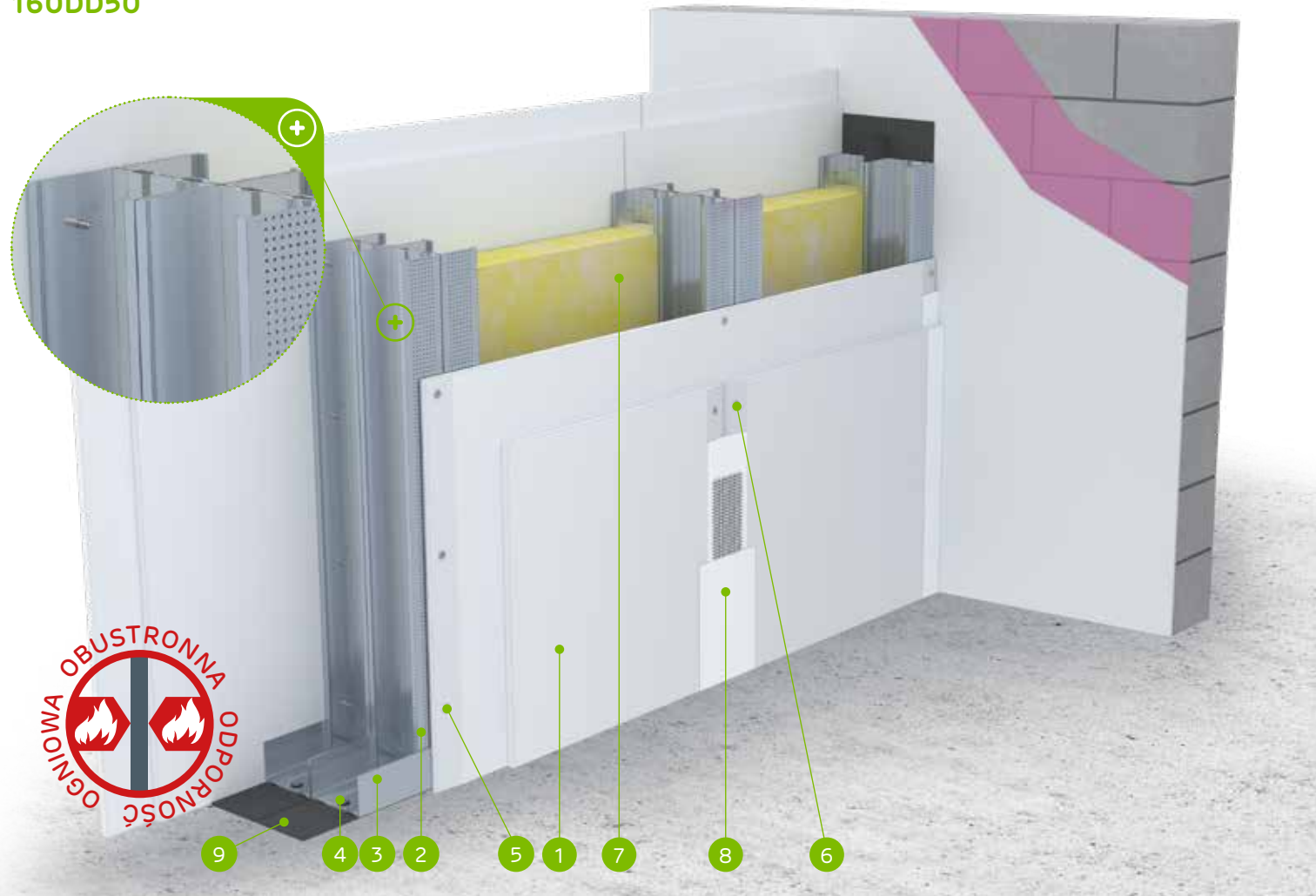

MATERIAŁY:

1. Płyta gipsowo-kartonowa Nida
2. Profil Nida C 50 (zdwojony)
3. Profil Nida U 50
4. Element kotwiący
5. Blachowkręty Nida 3,5 x 25 mm
6. Blachowkręty Nida 3,5 x 35 mm
7. Materiał izolacyjny wełna mineralna
8. Spoina pomiędzy płytami g-k wykonana z masy gipsowej Nida z taśmą zbrojącą Nida
9. Taśma uszczelniająca do izolacji akustycznej Nida szerokość 50 mm

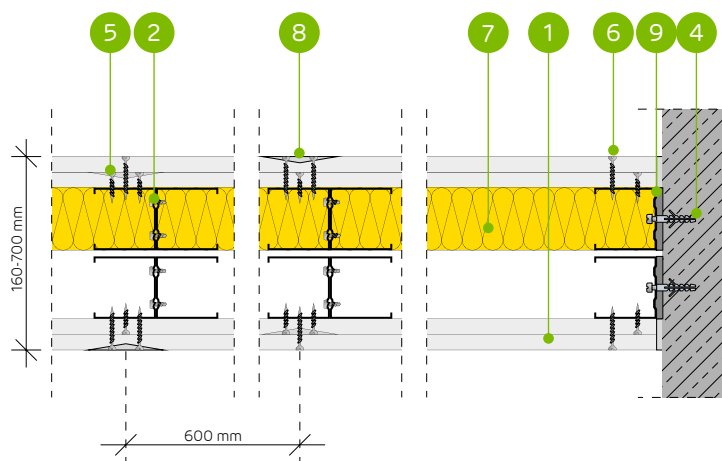

SYSTEM ŚCIAN DZIAŁOWYCH NA DWURZĘDOWEJ ZDWOJONEJ KONSTRUKCJI NOŚNEJ NIDA C50 (DYLATAcja 10 MM)

PARAMETRY TECHNICZNE

Typ ściany Nida Ściana ²⁾	Konstrukcja rusztu	Poszycie płytami gipsowymi	Materiał izolacyjny				Maksymalna wysokość ściany - h ¹⁾	Izolacyjność akustyczna			Ciężar zabudowy [kg]	Klasa odporności ogniowej	Kategoria użytkowania	System specjalny	
			Pod względem izolacyjności akustycznej		Pod względem odporności ogniowej			W zakresie odporności ogniowej	R _w [dB]	R _a [dB]					R _s [dB]
	Nida	Nida	Grubość [mm]	[mm]	Gęstość [kg/m ³]	[mm]	Gęstość [kg/m ³]	[mm]	R _w [dB]	R _a [dB]	R _s [dB]	[kg]	[min]	Klasa ETAG 003	
160DD50/Expert ⁴⁾	2xC50+2xC50	Expert	2x12,5	-	-	-	-	5500	-	-	-	39,0	(R)EI60	IV	-
160DD50/Expert	2xC50+2xC50	Expert	2x12,5	-	-	50	10,0	5500	-	-	-	39,0	(R)EI60	IV	-
160DD50/Woda ³⁾	2xC50+2xC50	Woda	2x12,5	-	-	50	10,0	5500	-	-	-	39,0	(R)EI60	IV	-
160DD50/Expert + Ogień ⁵⁾	2xC50+2xC50	Expert + Ogień Plus	12,5+12,5	-	-	-	-	5500	-	-	-	43,0	(R)EI90	IV	-
160DD50/Ogień ⁵⁾	2xC50+2xC50	Ogień Plus	2x12,5	-	-	-	-	5500	-	-	-	47,0	(R)EI120	IV	-
160DD50/Ogień ⁵⁾	2xC50+2xC50	Ogień Plus	2x12,5	-	-	50	10,0	5500	-	-	-	47,0	(R)EI120	IV	-
160DD50/Ogień ⁵⁾	2xC50+2xC50	Ogień Plus	2x12,5	-	-	50	30,0	5500	-	-	-	47,0	(R)EI120	IV	-
160DD50/WodaOgień ⁵⁾	2xC50+2xC50	Woda Ogień Plus	2x12,5	-	-	50	30,0	5500	-	-	-	47,0	(R)EI120	IV	-
160DD50/Twarda	2xC50+2xC50	Twarda	2x12,5	-	-	50	30,0	5500	-	-	-	59,0	(R)EI120	IV	●
160DD50/Hydro	2xC50+2xC50	Hydro	2x12,5	-	-	50	50,0	5500	-	-	-	51,0	(R)EI120	IV	●
160DD50/Cicha	2xC50+2xC50	Cicha	2x12,5	-	-	50	30,0	5500	-	-	-	59,0	(R)EI120	IV	●

¹⁾ Maksymalna wysokość wg opinii technicznej ITB 01060/21/R164NZK – część 1.

²⁾ Europejska Ocena Techniczna ETA 15/0301. W przypadku większych wymagań w zakresie maksymalnych wysokości dopuszcza się zastosowanie zagęszczenia konstrukcji nośnej do 400 mm i 300 mm.

³⁾ W pomieszczeniach o wilgotności względnej powietrza do 85% w sekcjach narożnych na intensywne działanie wody zaleca się stosowanie płyt gipsowych z włóknami Nida Hydro (płaszczyzny poziome i pionowe w okolicach wanny, prysznic itp.)

⁴⁾ Możliwość zamiany na płytę Nida Woda Ogień Plus typ DFH2.

⁵⁾ Możliwość zamiany na płytę Nida Woda Ogień Plus typ DFH2. WAŻNE! Przy projektowaniu ścian typu D w zakresie maksymalnych dopuszczalnych wysokości zaleca się kontakt z Doradcą Technicznym Siniat, w celu weryfikacji wymagań dotyczących sztywności przegrody (nie dotyczy systemów ścian z przewiązkami wibroakustycznymi Nida PWA). Systemy ogniochronnych ścian działowych w technologii Siniat pełnią funkcję przegród ppoż przy obustronnym działaniu ognia. Dopuszcza się prowadzenie przejść instalacyjnych przez ściany działowe w technologii Siniat, które należy uszczelnić / zabezpieczyć materiałami ogniochronnymi, wg zaleceń producenta materiałów ogniochronnych np. firmy PROMAT.

ZUŻYCIE MATERIAŁÓW NA 1 M² ŚCIAN DZIAŁOWYCH W SYSTEMIE NIDA ŚCIANA

Nazwa materiału	J.m.	Typ systemu Nida Ściana										
		160DD50/Expert ⁴⁾	160DD50/Expert	160DD50/Woda	160DD50/Expert + Ogień ⁵⁾	160DD50/Ogień ⁵⁾	160DD50/Ogień ⁵⁾	160DD50/Ogień ⁵⁾	160DD50/WodaOgień ⁵⁾	160DD50/Twarda	160DD50/Hydro	160DD50/Cicha
Zużycie materiału na 1 m ²												
Płyta Nida Expert 12,5 mm	m ²	4,0	4,0	-	2,0	-	-	-	-	-	-	-
Płyta Nida Woda 12,5 mm	m ²	-	-	4,0	-	-	-	-	-	-	-	-
Płyta Nida Ogień Plus 12,5 mm	m ²	-	-	-	2,0	4,0	4,0	4,0	-	-	-	-
Płyta Nida Woda Ogień Plus 12,5 mm	m ²	-	-	-	-	-	-	-	4,0	-	-	-
Płyta Nida Twarda 12,5 mm	m ²	-	-	-	-	-	-	-	-	4,0	-	-
Płyta Nida Hydro 12,5 mm	m ²	-	-	-	-	-	-	-	-	-	4,0	-
Płyta Nida Cicha 12,5 mm	m ²	-	-	-	-	-	-	-	-	-	-	4,0
Profil Nida C50	mb	7,2	7,2	7,2	7,2	7,2	7,2	7,2	7,2	7,2	7,2	7,2
Profil Nida U50	mb	1,4	1,4	1,4	1,4	1,4	1,4	1,4	1,4	1,4	1,4	1,4
Element kotwiący ⁶⁾	szt.	1,8	1,8	1,8	1,8	1,8	1,8	1,8	1,8	1,8	1,8	1,8
Wkręty samowierzące 4,2x13 mm FLAT HEAD do blachy 1 mm	szt.	12,0	12,0	12,0	12,0	12,0	12,0	12,0	12,0	12,0	12,0	12,0
Blachowkręty Nida 3,5x25 mm	szt.	8,0	8,0	8,0	8,0	8,0	8,0	8,0	8,0	-	-	-
Blachowkręty Nida 3,5x35 mm	szt.	24,0	24,0	24,0	24,0	24,0	24,0	24,0	24,0	-	-	-
Wkręty FixDens 4,2x25 mm	szt.	-	-	-	-	-	-	-	-	8,0	-	8,0
Wkręty FixDens 4,2x42 mm	szt.	-	-	-	-	-	-	-	-	24,0	-	24,0
Blachowkręty Nida Hydro C5 3,5x25 mm	szt.	-	-	-	-	-	-	-	-	-	8,0	-
Blachowkręty Nida Hydro C5 3,5x41 mm	szt.	-	-	-	-	-	-	-	-	-	24,0	-
Taśma zbrojąca Nida	mb	2,8	2,8	2,8	2,8	2,8	2,8	2,8	2,8	2,8	2,8	2,8
Taśma izolacji akustycznej Nida	mb	1,2	1,2	1,2	1,2	1,2	1,2	1,2	1,2	1,2	1,2	1,2
Gips szpachlowy Nida Start	kg	1,2	1,2	1,2	1,2	1,2	1,2	1,2	1,2	-	-	1,2
Gips szpachlowy Nida Finish	kg	0,2	0,2	0,2	0,2	0,2	0,2	0,2	0,2	-	-	0,2
Gotowa masa szpachlowa Hydromix ⁷⁾	kg	-	-	-	-	-	-	-	-	1,4	1,4	-
Wełna mineralna ⁸⁾	m ²	-	1,0	1,0	-	-	1,0	1,0	1,0	1,0	1,0	1,0

⁶⁾ Typ elementu kotwiącego dobrać indywidualnie pod względem typu podłoża oraz całkowitego ciężaru zabudowy.

⁷⁾ W przypadku płyt gipsowo-włókowych z włóknami Nida Twarda alternatywnie stosować gips szpachlowy Nida Max.

⁸⁾ Zastosowanie wg wymagań. W przypadku zastosowania innego typu materiału izolacyjnego w zakresie grubości i/lub gęstości objętościowej niż wymieniony w specyfikacji technicznej (Nida Systemy Suchoj Zabudowy - katalog rozwiązań) wymagany kontakt z odpowiednim Doradcą Technicznym Siniat (szczegółowe mapy regionów dostępne na końcu katalogu). Normy zużycia nie uwzględniają strat materiałowych.

nida Ściana

Klasa odporności ogniowej:
 (R)EI60
 (R)EI90
 (R)EI120

Maksymalna izolacyjność akustyczna:
 67 dB

Maksymalna wysokość zabudowy:
 6060 mm

Ciężar 1m² zabudowy:
 37,0-57,0 kg

Numer dokumentu związanego:
 ETA 15/0301

Deklaracja Właściwości Użytkowych:
 DoP/Wall System /0004/15.11.2016

SYSTEMY:
210D75



MATERIAŁY:

1. Płyta gipsowo-kartonowa Nida
2. Profil Nida C 75
3. Profil Nida U 75
4. Element kotwiący
5. Blachowkręty Nida 3,5 x 25 mm
6. Blachowkręty Nida 3,5 x 35 mm
7. Materiał izolacyjny wełna mineralna
8. Spoina pomiędzy płytami g-k wykonana z masy gipsowej Nida z taśmą zbrojącą Nida
9. Taśma uszczelniająca do izolacji akustycznej Nida szerokość 70 mm

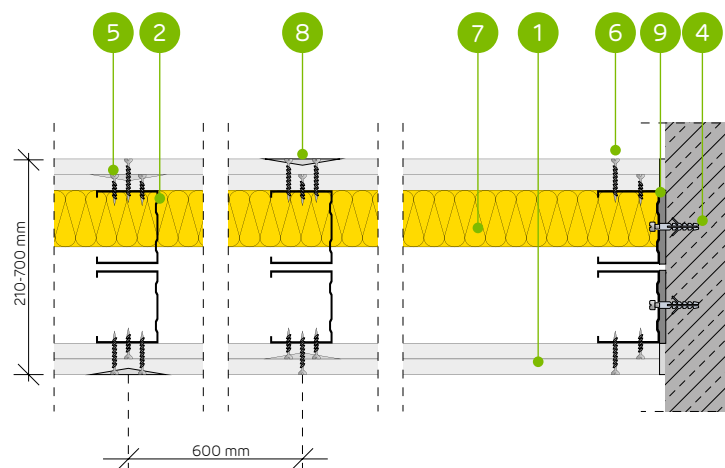

SYSTEM ŚCIAN DZIAŁOWYCH NA DWURZĘDOWEJ KONSTRUKCJI NOŚNEJ NIDA C75 (DYLATAcja 10 MM)

PARAMETRY TECHNICZNE

Typ ściany Nida Ściana ²⁾	Konstrukcja rusztu	Posycenie płytami gipsowymi	Materiał izolacyjny						Maksymalna wysokość ściany - h ¹⁾	Izolacyjność akustyczna			Ciężar zabudowy [kg]	Klasa odporności ogniowej	Kategoria użytkownika	System specjalny
			Pod względem izolacyjności akustycznej		Pod względem odporności ogniowej		W zakresie odporności ogniowej	R _w [dB]		R _a [dB]	R _a [dB]					
			[mm]	Gęstość [kg/m ³]	[mm]	Gęstość [kg/m ³]										
210D75/Expert ⁴⁾	C75+C75	Expert	2x12,5	-	-	-	-	6000	50	47	43	37,0	(R)EI60	IV	-	
210D75/Expert	C75+C75	Expert	2x12,5	2x50	12,0	50	10,0	6000	64	62	55	37,0	(R)EI60	IV	-	
210D75/Woda ³⁾	C75+C75	Woda	2x12,5	2x50	12,0	50	10,0	6000	64	62	55	37,0	(R)EI60	IV	-	
210D75/Expert + Ogień+	C75+C75	Expert + Ogień Plus	12,5+12,5	-	-	-	-	6000	52	48	45	41,0	(R)EI90	IV	-	
210D75/Ogień+ ⁵⁾	C75+C75	Ogień Plus	2x12,5	-	-	-	-	6000	54	52	47	45,0	(R)EI120	IV	-	
210D75/Ogień+ ⁵⁾	C75+C75	Ogień Plus	2x12,5	2x50	10,0	50	10,0	6000	64	61	54	45,0	(R)EI120	IV	-	
210D75/Ogień+	C75+C75	Ogień Plus	2x12,5	2x50	12,0	50	30,0	6000	64	62	55	45,0	(R)EI120	IV	-	
210D75/WodaOgień+	C75+C75	Woda Ogień Plus	2x12,5	2x50	12,0	50	30,0	6000	64	62	55	45,0	(R)EI120	IV	-	
210D75/Twarda	C75+C75	Twarda	2x12,5	2x75	14,5	50	30,0	6000	67	66	62	57,0	(R)EI120	IV	●	
210D75/Hydro	C75+C75	Hydro	2x12,5	2x50	12,0	50	50,0	6000	64	62	55	49,0	(R)EI120	IV	●	
210D75/Cicha	C75+C75	Cicha	2x12,5	2x75	14,5	50	30,0	6000	67	66	62	57,0	(R)EI120	IV	●	

¹⁾ Maksymalna wysokość wg opinii technicznej ITB 01060/21/R164NZK – część 1.

²⁾ Europejska Ocena Techniczna ETA 15/0301. W przypadku większych wymagań w zakresie maksymalnych wysokości dopuszcza się zastosowanie zagęszczenia konstrukcji nośnej do 400 mm i 300 mm.

³⁾ W pomieszczeniach o wilgotności względnej powietrza do 85% w sekcjach narożnych na intensywne działanie wody zaleca się stosowanie płyt gipsowych z włóknami Nida Hydro (płaszczyzny poziome i pionowe w okolicach wanny, prysznic itp.)

⁴⁾ Możliwość zamiany na płytę Nida Woda typ H2.

⁵⁾ Możliwość zamiany na płytę Nida Woda Ogień Plus typ DFH2.

⁶⁾ Izolacyjność akustyczna oszacowana na podstawie symulacji w programie INSUL.

WAŻNE! Przy projektowaniu ścian typu D w zakresie maksymalnych dopuszczalnych wysokości zaleca się kontakt z Doradcą Technicznym Siniat, w celu weryfikacji wymagań dotyczących sztywności przegrody (nie dotyczy systemów ścian z przewiązkami wibroakustycznymi Nida PWA).

Systemy ogniochronnych ścian działowych w technologii Siniat pełnią funkcję przegród ppóz przy obustronnym działaniu ognia. Dopuszcza się prowadzenie przejść instalacyjnych przez ściany działowe w technologii Siniat, które należy uszczelnić / zabezpieczyć materiałami ogniochronnymi, wg zaleceń producenta materiałów ogniochronnych np. firmy PROMAT.

ZUŻYCIE MATERIAŁÓW NA 1 M² ŚCIAN DZIAŁOWYCH W SYSTEMIE NIDA ŚCIANA

Nazwa materiału	J.m.	Typ systemu Nida Ściana										
		210D75/Expert ⁴⁾	210D75/Expert	210D75/Woda	210D75/Expert + Ogień+	210D75/Ogień+ ³⁾	210D75/Ogień+ ³⁾	210D75/Ogień+	210D75/WodaOgień+	210D75/Twarda	210D75/Hydro	210D75/Cicha
Zużycie materiału na 1 m ²												
Płyta Nida Expert 12,5 mm	m ²	4,0	4,0	-	2,0	-	-	-	-	-	-	-
Płyta Nida Woda 12,5 mm	m ²	-	-	4,0	-	-	-	-	-	-	-	-
Płyta Nida Ogień Plus 12,5 mm	m ²	-	-	-	2,0	4,0	4,0	4,0	-	-	-	-
Płyta Nida Woda Ogień Plus 12,5 mm	m ²	-	-	-	-	-	-	-	4,0	-	-	-
Płyta Nida Twarda 12,5 mm	m ²	-	-	-	-	-	-	-	-	4,0	-	-
Płyta Nida Hydro 12,5 mm	m ²	-	-	-	-	-	-	-	-	-	4,0	-
Płyta Nida Cicha 12,5 mm	m ²	-	-	-	-	-	-	-	-	-	-	4,0
Profil Nida C75	mb	3,6	3,6	3,6	3,6	3,6	3,6	3,6	3,6	3,6	3,6	3,6
Profil Nida U75	mb	1,4	1,4	1,4	1,4	1,4	1,4	1,4	1,4	1,4	1,4	1,4
Element kotwiący ⁷⁾	szt.	1,8	1,8	1,8	1,8	1,8	1,8	1,8	1,8	1,8	1,8	1,8
Blachowkręty Nida 3,5x25 mm	szt.	8,0	8,0	8,0	8,0	8,0	8,0	8,0	8,0	-	-	-
Blachowkręty Nida 3,5x35 mm	szt.	24,0	24,0	24,0	24,0	24,0	24,0	24,0	24,0	-	-	-
Wkręty FixDens 4,2x25 mm	szt.	-	-	-	-	-	-	-	-	8,0	-	8,0
Wkręty FixDens 4,2x42 mm	szt.	-	-	-	-	-	-	-	-	-	24,0	24,0
Blachowkręty Nida Hydro C5 3,5x25 mm	szt.	-	-	-	-	-	-	-	-	-	8,0	-
Blachowkręty Nida Hydro C5 3,5x41 mm	szt.	-	-	-	-	-	-	-	-	-	24,0	-
Taśma zbrojąca Nida	mb	2,8	2,8	2,8	2,8	2,8	2,8	2,8	2,8	2,8	2,8	2,8
Taśma izolacji akustycznej Nida	mb	1,2	1,2	1,2	1,2	1,2	1,2	1,2	1,2	1,2	1,2	1,2
Gips szpachlowy Nida Start	kg	1,2	1,2	1,2	1,2	1,2	1,2	1,2	1,2	1,2	-	1,2
Gips szpachlowy Nida Finish	kg	0,2	0,2	0,2	0,2	0,2	0,2	0,2	0,2	0,2	-	0,2
Gotowa masa szpachlowa Hydromix ⁸⁾	kg	-	-	-	-	-	-	-	-	-	1,4	1,4
Wełna mineralna ⁹⁾	m ²	-	2,0	2,0	-	-	2,0	2,0	2,0	2,0	2,0	2,0

⁷⁾ Typ elementu kotwiącego dobiera indywidualnie pod względem typu podłoża oraz całkowitego ciężaru zabudowy.

⁸⁾ W przypadku płyt gipsowo-włókowych z włóknami Nida Twarda alternatywnie stosować gips szpachlowy Nida Max.

⁹⁾ Zastosowanie wg wymagań. W przypadku zastosowania innego typu materiału izolacyjnego w zakresie grubości i/lub gęstości objętościowej niż wymieniony w specyfikacji technicznej (Nida Systemy Suchej Zabudowy - katalog rozwiązań) wymagany kontakt z odpowiednim Doradcą Technicznym Siniat (szczegółowe mapy regionów dostępne na końcu katalogu). Normy zużycia nie uwzględniają strat materiałowych.

nida Ściana

Klasa odporności ogniowej:
 (R)EI60
 (R)EI90
 (R)EI120

Maksymalna izolacyjność akustyczna:
 nie dotyczy

Maksymalna wysokość zabudowy:
 6500 mm

Ciężar 1m² zabudowy:
 41,0-60,0 kg

Numer dokumentu związanego:
 ETA 15/0301

Deklaracja Właściwości Użytkowych:
 DoP/Wall System /0004/15.11.2016

SYSTEMY:
210DD75

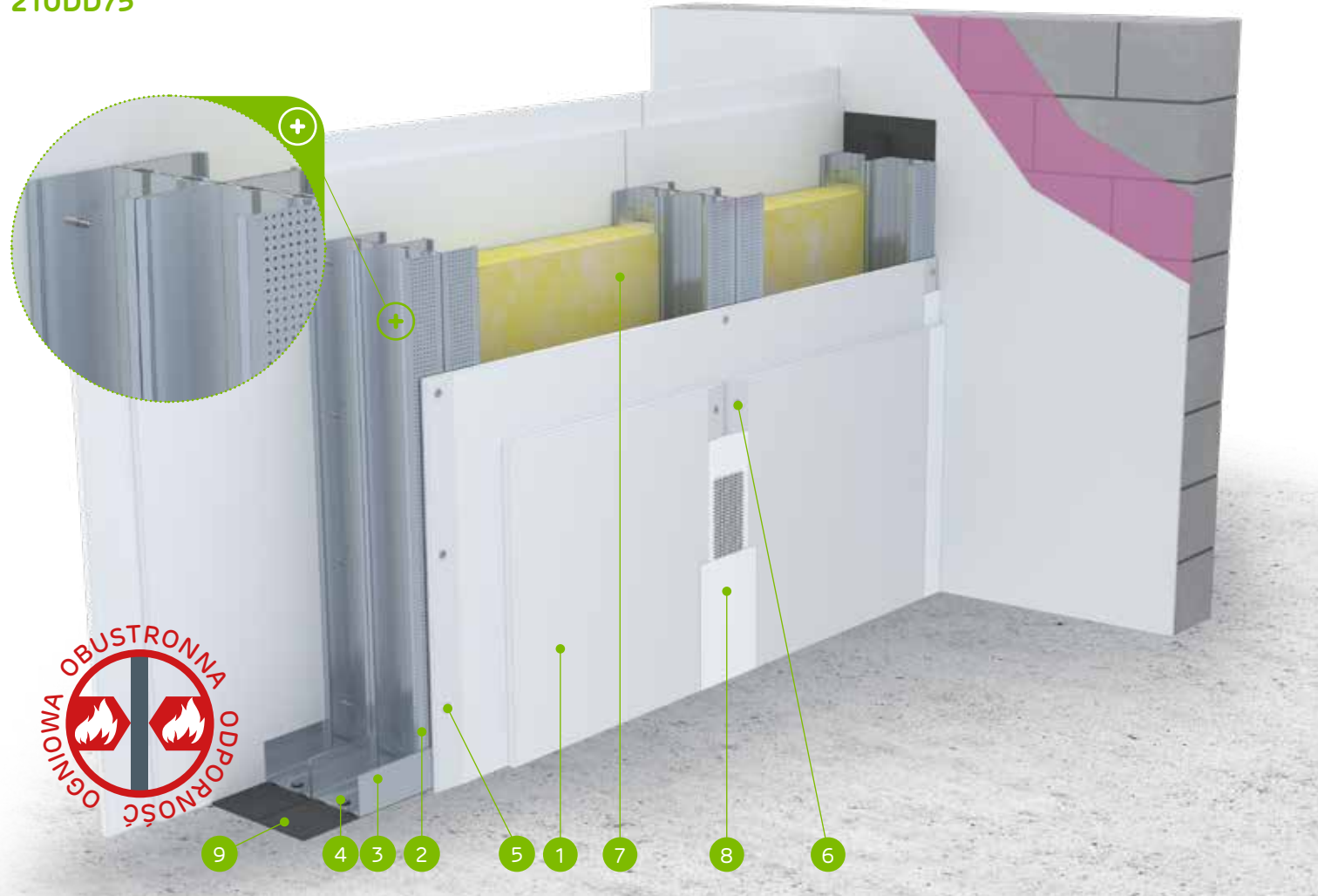

MATERIAŁY:

1. Płyta gipsowo-kartonowa Nida
2. Profil Nida C 75 (zdwojony)
3. Profil Nida U 75
4. Element kotwiący
5. Blachowkręty Nida 3,5 x 25 mm
6. Blachowkręty Nida 3,5 x 35 mm
7. Materiał izolacyjny wełna mineralna
8. Spoina pomiędzy płytami g-k wykonana z masy gipsowej Nida z taśmą zbrojącą Nida
9. Taśma uszczelniająca do izolacji akustycznej Nida szerokość 70 mm

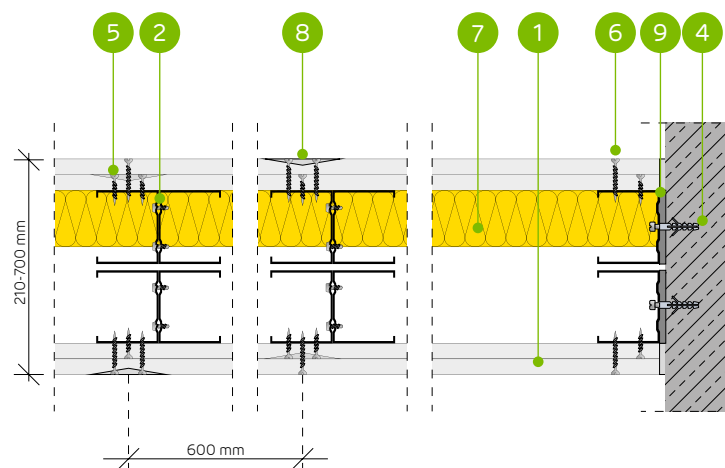

SYSTEM ŚCIAN DZIAŁOWYCH NA DWURZĘDOWEJ ZDWOJONEJ KONSTRUKCJI NOŚNEJ NIDA C75 (DYLATAcja 10 MM)

PARAMETRY TECHNICZNE

Typ ściany Nida Ściana ²⁾	Konstrukcja rusztu		Grubość [mm]	Materiał izolacyjny				Maksymalna wysokość ściany - h ¹⁾	Izolacyjność akustyczna			Ciężar zabudowy [kg]	Klasa odporności ogniowej [min]	Kategoria użytkowania	System specjalny	
	Nida	Nida		Pod względem izolacyjności akustycznej		Pod względem odporności ogniowej			W zakresie odporności ogniowej	R _w [dB]	R _a [dB]					R _c [dB]
				[mm]	Gęstość [kg/m ³]	[mm]	Gęstość [kg/m ³]									
210DD75/Expert ⁴⁾	2xC75+2xC75	Expert	2x12,5	-	-	-	6500	-	-	-	41,0	(R)EI60	IV	-		
210DD75/Expert	2xC75+2xC75	Expert	2x12,5	-	-	50	10,0	6500	-	-	41,0	(R)EI60	IV	-		
210DD75/Woda ³⁾	2xC75+2xC75	Woda	2x12,5	-	-	50	10,0	6500	-	-	41,0	(R)EI60	IV	-		
210DD75/Expert + Ogień+	2xC75+2xC75	Expert + Ogień Plus	12,5+12,5	-	-	-	6500	-	-	-	45,0	(R)EI90	IV	-		
210DD75/Ogień+ ⁵⁾	2xC75+2xC75	Ogień Plus	2x12,5	-	-	-	6500	-	-	-	49,0	(R)EI120	IV	-		
210DD75/Ogień+ ⁵⁾	2xC75+2xC75	Ogień Plus	2x12,5	-	-	50	10,0	6500	-	-	49,0	(R)EI120	IV	-		
210DD75/Ogień+	2xC75+2xC75	Ogień Plus	2x12,5	-	-	50	30,0	6500	-	-	49,0	(R)EI120	IV	-		
210DD75/WodaOgień+	2xC75+2xC75	Woda Ogień Plus	2x12,5	-	-	50	30,0	6500	-	-	49,0	(R)EI120	IV	-		
210DD75/Twarda	2xC75+2xC75	Twarda	2x12,5	-	-	50	30,0	6500	-	-	60,0	(R)EI120	IV	●		
210DD75/Hydro	2xC75+2xC75	Hydro	2x12,5	-	-	50	50,0	6500	-	-	52,0	(R)EI120	IV	●		
210DD75/Cicha	2xC75+2xC75	Cicha	2x12,5	-	-	50	30,0	6500	-	-	60,0	(R)EI120	IV	●		

¹⁾ Maksymalna wysokość wg opinii technicznej ITB 01060/21/R164NZK – część 1.

²⁾ Europejska Ocena Techniczna ETA 15/0301. W przypadku większych wymagań w zakresie maksymalnych wysokości dopuszcza się zastosowanie zagęszczenia konstrukcji nośnej do 400 mm i 300 mm.

³⁾ W pomieszczeniach o wilgotności względnej powietrza do 85% w sekcjach narożnych na intensywne działanie wody zaleca się stosowanie płyt gipsowych z włóknami Nida Hydro (płaszczyzny poziome i pionowe w okolicach wanny, prysznic itp.)

⁴⁾ Możliwość zamiany na płytę Nida Woda typ H2.

⁵⁾ Możliwość zamiany na płytę Nida Woda Ogień Plus typ DFH2.

WAŻNE! Przy projektowaniu ścian typu D w zakresie maksymalnych dopuszczalnych wysokości zaleca się kontakt z Doradcą Technicznym Siniat, w celu weryfikacji wymagań dotyczących sztywności przegrody (nie dotyczy systemów ścian z przewiązkami wibroakustycznymi Nida PWA). Systemy ogniochronnych ścian działowych w technologii Siniat pełnią funkcję przegród ppoz przy obustronnym działaniu ognia. Dopuszcza się prowadzenie przejść instalacyjnych przez ściany działowe w technologii Siniat, które należy uszczelnić / zabezpieczyć materiałami ogniochronnymi, wg zaleceń producenta materiałów ogniochronnych np. firmy PROMAT.

ZUŻYCIĘ MATERIAŁÓW NA 1 M² ŚCIAN DZIAŁOWYCH W SYSTEMIE NIDA ŚCIANA

Nazwa materiału	J.m.	Typ systemu Nida Ściana										
		210DD75/Expert ⁴⁾	210DD75/Expert	210DD75/Woda	210DD75/Expert + Ogień+	210DD75/Ogień+ ⁵⁾	210DD75/Ogień+ ⁵⁾	210DD75/Ogień+	210DD75/WodaOgień+	210DD75/Twarda	210DD75/Hydro	210DD75/Cicha
Zużycie materiału na 1 m ²												
Płyta Nida Expert 12,5 mm	m ²	4,0	4,0	-	2,0	-	-	-	-	-	-	-
Płyta Nida Woda 12,5 mm	m ²	-	-	4,0	-	-	-	-	-	-	-	-
Płyta Nida Ogień Plus 12,5 mm	m ²	-	-	-	2,0	4,0	4,0	4,0	-	-	-	-
Płyta Nida Woda Ogień Plus 12,5 mm	m ²	-	-	-	-	-	-	-	4,0	-	-	-
Płyta Nida Twarda 12,5 mm	m ²	-	-	-	-	-	-	-	-	4,0	-	-
Płyta Nida Hydro 12,5 mm	m ²	-	-	-	-	-	-	-	-	-	4,0	-
Płyta Nida Cicha 12,5 mm	m ²	-	-	-	-	-	-	-	-	-	-	4,0
Profil Nida C75	mb	7,2	7,2	7,2	7,2	7,2	7,2	7,2	7,2	7,2	7,2	7,2
Profil Nida U75	mb	1,4	1,4	1,4	1,4	1,4	1,4	1,4	1,4	1,4	1,4	1,4
Element kotwiący	szt.	1,8	1,8	1,8	1,8	1,8	1,8	1,8	1,8	1,8	1,8	1,8
Wkręty samowierzące 4,2x13 mm FLAT HEAD do blachy 1 mm	szt.	12,0	12,0	12,0	12,0	12,0	12,0	12,0	12,0	12,0	12,0	12,0
Blachowkręty Nida 3,5x25 mm	szt.	8,0	8,0	8,0	8,0	8,0	8,0	8,0	8,0	-	-	-
Blachowkręty Nida 3,5x35 mm	szt.	24,0	24,0	24,0	24,0	24,0	24,0	24,0	24,0	-	-	-
Wkręty FixDens 4,2x25 mm	szt.	-	-	-	-	-	-	-	-	8,0	-	8,0
Wkręty FixDens 4,2x42 mm	szt.	-	-	-	-	-	-	-	-	24,0	-	24,0
Blachowkręty Nida Hydro C5 3,5x25 mm	szt.	-	-	-	-	-	-	-	-	-	8,0	-
Blachowkręty Nida Hydro C5 3,5x41 mm	szt.	-	-	-	-	-	-	-	-	-	24,0	-
Taśma zbrojąca Nida	mb	2,8	2,8	2,8	2,8	2,8	2,8	2,8	2,8	2,8	2,8	2,8
Taśma izolacji akustycznej Nida	mb	1,2	1,2	1,2	1,2	1,2	1,2	1,2	1,2	1,2	1,2	1,2
Gips szpachlowy Nida Start	kg	1,2	1,2	1,2	1,2	1,2	1,2	1,2	1,2	-	-	1,2
Gips szpachlowy Nida Finish	kg	0,2	0,2	0,2	0,2	0,2	0,2	0,2	0,2	-	-	0,2
Gotowa masa szpachlowa Hydromix ⁶⁾	kg	-	-	-	-	-	-	-	-	1,4	1,4	-
Wełna mineralna ⁷⁾	m ²	-	1,0	1,0	-	-	1,0	1,0	1,0	1,0	1,0	1,0

⁶⁾ Typ elementu kotwiącego dobrać indywidualnie pod względem typu podłoża oraz całkowitego ciężaru zabudowy.

⁷⁾ W przypadku płyt gipsowo-włókowych z włóknami Nida Twarda alternatywnie stosować gips szpachlowy Nida Max.

⁸⁾ Zastosowanie wg wymagań. W przypadku zastosowania innego typu materiału izolacyjnego w zakresie grubości i/lub gęstości objętościowej niż wymieniony w specyfikacji technicznej (Nida Systemy Suchej Zabudowy - katalog rozwiązań) wymagany kontakt z odpowiednim Doradcą Technicznym Siniat (szczegółowe mapy regionów dostępne na końcu katalogu). Normy zużycia nie uwzględniają strat materiałowych.

nida Ściana

Klasa odporności ogniowej:
(R)EI60
(R)EI90
(R)EI120

Maksymalna izolacyjność akustyczna:
70 dB

Maksymalna wysokość zabudowy:
6500 mm

Ciężar 1m² zabudowy:
38,0-57,0 kg

Numer dokumentu związanego:
ETA 15/0301

Deklaracja Właściwości Użytkowych:
DoP/Wall System /0004/15.11.2016

SYSTEMY:
260D100



MATERIAŁY:

1. Płyta gipsowo-kartonowa Nida
2. Profil Nida C 100
3. Profil Nida U 100
4. Element kotwiący
5. Blachowkręty Nida 3,5 x 25 mm
6. Blachowkręty Nida 3,5 x 35 mm
7. Materiał izolacyjny wełna mineralna
8. Spoina pomiędzy płytami g-k wykonana z masy gipsowej Nida z taśmą zbrojącą Nida
9. Taśma uszczelniająca do izolacji akustycznej Nida szerokość 95 mm

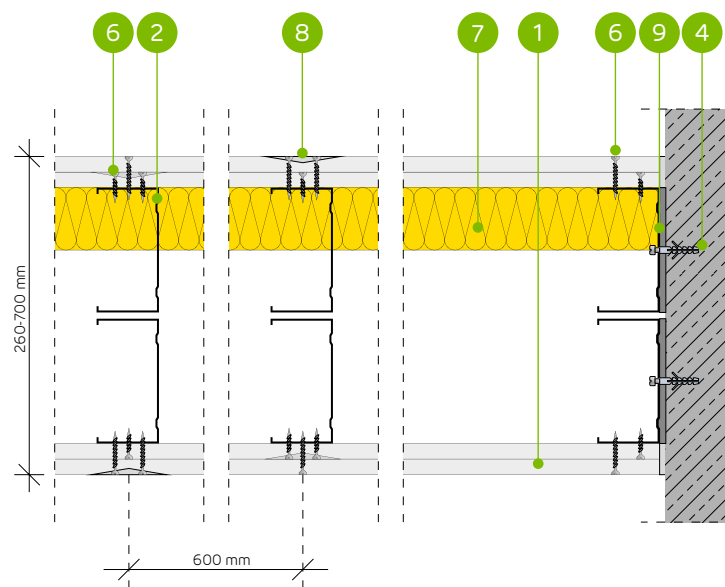

SYSTEM ŚCIAN DZIAŁOWYCH NA DWURZĘDOWEJ KONSTRUKCJI NOŚNEJ NIDA C100 (DYLATAcja 10 MM)

PARAMETRY TECHNICZNE

Typ ściany Nida Ściana ²⁾	Konstrukcja rusztu	Posycenie płytami gipsowymi	Materiał izolacyjny						Maksymalna wysokość ściany - h ¹⁾	Izolacyjność akustyczna			Ciężar zabudowy [kg]	Klasa odporności ogniowej	Kategoria użytkowania	System specjalny
			Pod względem izolacyjności akustycznej		Pod względem odporności ogniowej		W zakresie odporności ogniowej	R _w [dB]		R _a [dB]	R _c [dB]					
			[mm]	Gęstość [kg/m ³]	[mm]	Gęstość [kg/m ³]										
260D100/Expert ^{4) 5)}	C100+C100	Expert	2x12,5	-	-	-	-	6500	51	48	45	38,0	(R)EI60	IV	-	
260D100/Expert	C100+C100	Expert	2x12,5	2x100	12,0	50	10,0	6500	67	65	58	38,0	(R)EI60	IV	-	
260D100/Woda ³⁾	C100+C100	Woda	2x12,5	2x100	12,0	50	10,0	6500	67	65	58	38,0	(R)EI60	IV	-	
260D100/Expert + Ogień+	C100+C100	Expert + Ogień Plus	12,5+12,5	-	-	-	-	6500	53	48	47	42,0	(R)EI90	IV	-	
260D100/Ogień+ ^{5) 6)}	C100+C100	Ogień Plus	2x12,5	-	-	-	-	6500	55	53	49	46,0	(R)EI120	IV	-	
260D100/Ogień+ ^{5) 6)}	C100+C100	Ogień Plus	2x12,5	2x100	10,0	50	10,0	6500	67	64	57	46,0	(R)EI120	IV	-	
260D100/Ogień+	C100+C100	Ogień Plus	2x12,5	2x100	12,0	50	30,0	6500	68	66	61	46,0	(R)EI120	IV	-	
260D100/WodaOgień+	C100+C100	Woda Ogień Plus	2x12,5	2x100	12,0	50	30,0	6500	68	66	61	46,0	(R)EI120	IV	-	
260D100/Twarda	C100+C100	Twarda	2x12,5	2x100	14,5	50	30,0	6500	70	69	64	57,0	(R)EI120	IV	●	
260D100/Hydro	C100+C100	Hydro	2x12,5	2x100	12,0	50	50,0	6500	68	66	61	49,0	(R)EI120	IV	●	
260D100/Cicha	C100+C100	Cicha	2x12,5	2x100	14,5	50	30,0	6500	70	69	64	57,0	(R)EI120	IV	●	

¹⁾ Maksymalna wysokość wg opinii technicznej ITB 01060/21/R164NZK – część 1.

²⁾ Europejska Ocena Techniczna ETA 15/0301. W przypadku większych wymagań w zakresie maksymalnych wysokości dopuszcza się zastosowanie zagęszczenia konstrukcji nośnej do 400 mm i 300 mm.

³⁾ W pomieszczeniach o wilgotności względnej powietrza do 85% w sekcjach narożnych na intensywne działanie wody zaleca się stosowanie płyt gipsowych z włóknami Nida Hydro (płaszczyzny poziome i pionowe w okolicach wanny, prysznic itp.)

⁴⁾ Możliwość zamiany na płytę Nida Woda typ H2.

⁵⁾ Możliwość zamiany na płytę Nida Woda Ogień Plus typ DFH2.

⁶⁾ Izolacyjność akustyczna oszacowana na podstawie symulacji w programie INSUL.

WAŻNE! Przy projektowaniu ścian typu D w zakresie maksymalnych dopuszczalnych wysokości zaleca się kontakt z Doradcą Technicznym Siniat, w celu weryfikacji wymagań dotyczących sztywności przegrody (nie dotyczy systemów ścian z przewiązkami wibroakustycznymi Nida PWA).

Systemy ogniochronnych ścian działowych w technologii Siniat pełnią funkcję przegród ppóz przy obustronnym działaniu ognia. Dopuszcza się prowadzenie przejść instalacyjnych przez ściany działowe w technologii Siniat, które należy uszczelnić / zabezpieczyć materiałami ogniochronnymi, wg zaleceń producenta materiałów ogniochronnych np. firmy PROMAT.

ZUŻYCIE MATERIAŁÓW NA 1 M² ŚCIAN DZIAŁOWYCH W SYSTEMIE NIDA ŚCIANA

Nazwa materiału	J.m.	Typ systemu Nida Ściana										
		260D100/Expert ⁴⁾	260D100/Expert	260D100/Woda	260D100/Expert + Ogień+	260D100/Ogień+ ⁵⁾	260D100/Ogień+ ⁵⁾	260D100/Ogień+	260D100/WodaOgień+	260D100/Twarda	260D100/Hydro	260D100/Cicha
		Zużycie materiału na 1 m ²										
Płyta Nida Expert 12,5 mm	m ²	4,0	4,0	-	2,0	-	-	-	-	-	-	-
Płyta Nida Woda 12,5 mm	m ²	-	-	4,0	-	-	-	-	-	-	-	-
Płyta Nida Ogień Plus 12,5 mm	m ²	-	-	-	2,0	4,0	4,0	4,0	-	-	-	-
Płyta Nida Woda Ogień Plus 12,5 mm	m ²	-	-	-	-	-	-	4,0	-	-	-	-
Płyta Nida Twarda 12,5 mm	m ²	-	-	-	-	-	-	-	4,0	-	-	-
Płyta Nida Hydro 12,5 mm	m ²	-	-	-	-	-	-	-	-	4,0	-	-
Płyta Nida Cicha 12,5 mm	m ²	-	-	-	-	-	-	-	-	-	-	4,0
Profil Nida C100	mb	3,6	3,6	3,6	3,6	3,6	3,6	3,6	3,6	3,6	3,6	3,6
Profil Nida U100	mb	1,4	1,4	1,4	1,4	1,4	1,4	1,4	1,4	1,4	1,4	1,4
Element kotwiący ⁷⁾	szt.	1,8	1,8	1,8	1,8	1,8	1,8	1,8	1,8	1,8	1,8	1,8
Blachowkręty Nida 3,5x25 mm	szt.	8,0	8,0	8,0	8,0	8,0	8,0	8,0	8,0	-	-	-
Blachowkręty Nida 3,5x35 mm	szt.	24,0	24,0	24,0	24,0	24,0	24,0	24,0	24,0	-	-	-
Wkręty FixDens 4,2x25 mm	szt.	-	-	-	-	-	-	-	-	8,0	-	8,0
Wkręty FixDens 4,2x42 mm	szt.	-	-	-	-	-	-	-	-	24,0	-	24,0
Blachowkręty Nida Hydro C5 3,5x25 mm	szt.	-	-	-	-	-	-	-	-	-	8,0	-
Blachowkręty Nida Hydro C5 3,5x41 mm	szt.	-	-	-	-	-	-	-	-	-	24,0	-
Taśma zbrojąca Nida	mb	2,8	2,8	2,8	2,8	2,8	2,8	2,8	2,8	2,8	2,8	2,8
Taśma izolacji akustycznej Nida	mb	1,2	1,2	1,2	1,2	1,2	1,2	1,2	1,2	1,2	1,2	1,2
Gips szpachlowy Nida Start	kg	1,2	1,2	1,2	1,2	1,2	1,2	1,2	1,2	-	-	1,2
Gips szpachlowy Nida Finish	kg	0,2	0,2	0,2	0,2	0,2	0,2	0,2	0,2	-	-	0,2
Gotowa masa szpachlowa Hydromix ⁸⁾	kg	-	-	-	-	-	-	-	-	1,4	1,4	-
Wełna mineralna ⁹⁾	m ²	-	2,0	2,0	-	-	2,0	2,0	2,0	2,0	2,0	2,0

⁷⁾ Typ elementu kotwiącego dobrać indywidualnie pod względem typu podłoża oraz całkowitego ciężaru zabudowy.

⁸⁾ W przypadku płyt gipsowo-wiórowych z włóknami Nida Twarda alternatywnie stosować gips szpachlowy Nida Max.

⁹⁾ Zastosowanie wg wymagań. W przypadku zastosowania innego typu materiału izolacyjnego w zakresie grubości i/lub gęstości objętościowej niż wymieniony w specyfikacji technicznej (Nida Systemy Suchoj Zabudowy - katalog rozwiązań) wymagany kontakt z odpowiednim Doradcą Technicznym Siniat (szczegółowe mapy regionów dostępne na końcu katalogu). Normy zużycia nie uwzględniają strat materiałowych.

nida Ściana

Klasa odporności ogniowej:
 (R)EI60
 (R)EI90
 (R)EI120

Maksymalna izolacyjność akustyczna:
 nie dotyczy

Maksymalna wysokość zabudowy:
 6500 mm

Ciężar 1m² zabudowy:
 42,0-61,0 kg

Numer dokumentu związanego:
 ETA 15/0301

Deklaracja Właściwości Użytkowych:
 DoP/Wall System /0004/15.11.2016

SYSTEMY:
260DD100

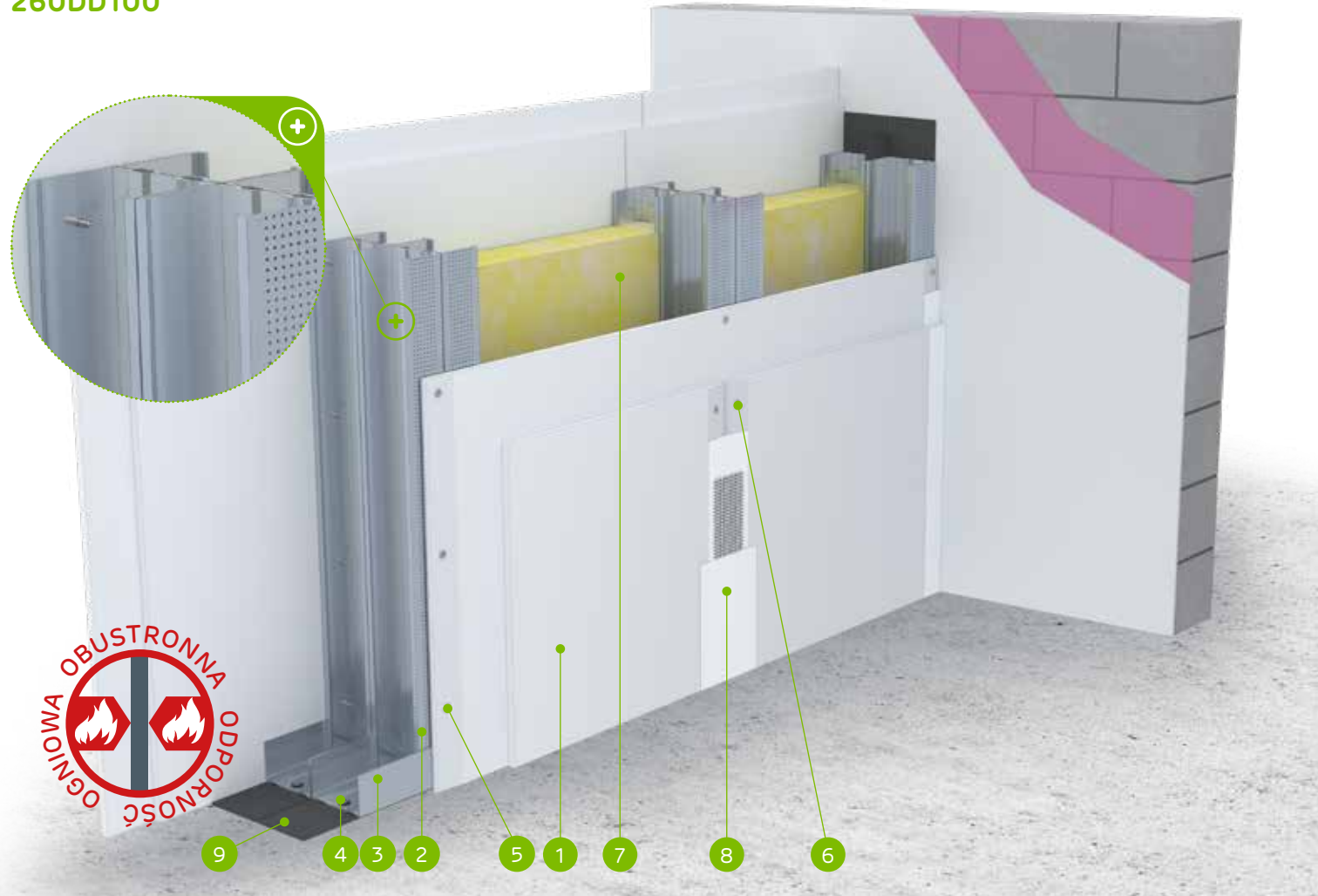

MATERIAŁY:

1. Płyta gipsowo-kartonowa Nida
2. Profil Nida C 100 (zdwojony)
3. Profil Nida U 100
4. Element kotwiący
5. Blachowkręty Nida 3,5 x 25 mm
6. Blachowkręty Nida 3,5 x 35 mm
7. Materiał izolacyjny wełna mineralna
8. Spoina pomiędzy płytami g-k wykonana z masy gipsowej Nida z taśmą zbrojącą Nida
9. Taśma uszczelniająca do izolacji akustycznej Nida szerokość 95 mm

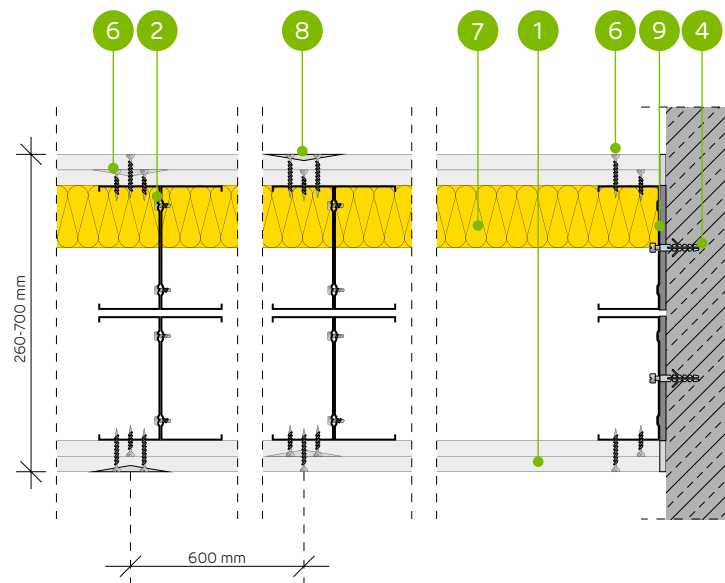

SYSTEM ŚCIAN DZIAŁOWYCH NA DWURZĘDOWEJ ZDOJONEJ KONSTRUKCJI NOŚNEJ NIDA C100 (DYLATAcja 10 MM)

PARAMETRY TECHNICZNE

Typ ściany Nida Ściana ²⁾	Konstrukcja rusztu	Posycenie płytami gipsowymi	Materiał izolacyjny				Maksymalna wysokość ściany - h ¹⁾	Izolacyjność akustyczna			Ciężar zabudowy [kg]	Klasa odporności ogniowej [min]	Kategoria użytkowania	System specjalny	
			Pod względem izolacyjności akustycznej		Pod względem odporności ogniowej			W zakresie odporności ogniowej	R _w [dB]	R _a [dB]					R _c [dB]
			[mm]	Gęstość [kg/m ³]	[mm]	Gęstość [kg/m ³]									
260DD100/Expert ⁴⁾	2xC100+2xC100	Expert	2x12,5	-	-	-	6500	-	-	-	42,0	(R)EI60	IV	-	
260DD100/Expert	2xC100+2xC100	Expert	2x12,5	-	-	50	10,0	6500	-	-	-	42,0	(R)EI60	IV	-
260DD100/Woda ³⁾	2xC100+2xC100	Woda	2x12,5	-	-	50	10,0	6500	-	-	-	42,0	(R)EI60	IV	-
260DD100/Expert + Ogień ⁺	2xC100+2xC100	Expert + Ogień Plus	12,5+12,5	-	-	-	-	6500	-	-	-	46,0	(R)EI90	IV	-
260DD100/Ogień ⁺ ⁵⁾	2xC100+2xC100	Ogień Plus	2x12,5	-	-	-	-	6500	-	-	-	50,0	(R)EI120	IV	-
260DD100/Ogień ⁺ ⁵⁾	2xC100+2xC100	Ogień Plus	2x12,5	-	-	50	10,0	6500	-	-	-	50,0	(R)EI120	IV	-
260DD100/Ogień ⁺	2xC100+2xC100	Ogień Plus	2x12,5	-	-	50	30,0	6500	-	-	-	50,0	(R)EI120	IV	-
260DD100/WodaOgień ⁺	2xC100+2xC100	Woda Ogień Plus	2x12,5	-	-	50	30,0	6500	-	-	-	50,0	(R)EI120	IV	-
260DD100/Twarda	2xC100+2xC100	Twarda	2x12,5	-	-	50	30,0	6500	-	-	-	61,0	(R)EI120	IV	●
260DD100/Hydro	2xC100+2xC100	Hydro	2x12,5	-	-	50	50,0	6500	-	-	-	53,0	(R)EI120	IV	●
260DD100/Cicha	2xC100+2xC100	Cicha	2x12,5	-	-	50	30,0	6500	-	-	-	61,0	(R)EI120	IV	●

¹⁾ Maksymalna wysokość wg opinii technicznej ITB 01060/Z1/R164NZK – część 1.

²⁾ Europejska Ocena Techniczna ETA 15/0301. W przypadku większych wymagań w zakresie maksymalnych wysokości dopuszcza się zastosowanie zagęszczenia konstrukcji nośnej do 400 mm i 300 mm.

³⁾ W pomieszczeniach o wilgotności względnej powietrza do 85% w sekcjach narożnych na intensywne działanie wody zaleca się stosowanie płyt gipsowych z włóknami Nida Hydro (płaszczyzny poziome i pionowe w okolicach wanny, prysznic itp.)

⁴⁾ Możliwość zamiany na płytę Nida Woda typ H2.

⁵⁾ Możliwość zamiany na płytę Nida Woda Ogień Plus typ DFH2.

WAZNE! Przy projektowaniu ścian typu D w zakresie maksymalnych dopuszczalnych wysokości zaleca się kontakt z Doradcą Technicznym Siniat, w celu weryfikacji wymagań dotyczących sztywności przegrody (nie dotyczy systemów ścian z przewiązankami wibroakustycznymi Nida PWA).

Systemy ogniochronnych ścian działowych w technologii Siniat pełnią funkcję przegród ppóz przy obustronnym działaniu ognia. Dopuszcza się prowadzenie przejść instalacyjnych przez ściany działowe w technologii Siniat, które należy uszczelnić / zabezpieczyć materiałami ogniochronnymi, wg zaleceń producenta materiałów ogniochronnych np. firmy PROMAT.

ZUŻYCIE MATERIAŁÓW NA 1 M² ŚCIAN DZIAŁOWYCH W SYSTEMIE NIDA ŚCIANA

Nazwa materiału	J.m.	Typ systemu Nida Ściana									
		260DD100/Expert ⁴⁾	260DD100/Expert	260DD100/Woda	260DD100/Expert + Ogień ⁺	260DD100/Ogień ⁺ ⁵⁾	260DD100/Ogień ⁺ ⁵⁾	260DD100/WodaOgień ⁺	260DD100/Twarda	260DD100/Hydro	260DD100/Cicha
Zużycie materiału na 1 m ²											
Płyta Nida Expert 12,5 mm	m ²	4,0	4,0	-	2,0	-	-	-	-	-	-
Płyta Nida Woda 12,5 mm	m ²	-	-	4,0	-	-	-	-	-	-	-
Płyta Nida Ogień Plus 12,5 mm	m ²	-	-	-	2,0	4,0	4,0	4,0	-	-	-
Płyta Nida Woda Ogień Plus 12,5 mm	m ²	-	-	-	-	-	-	4,0	-	-	-
Płyta Nida Twarda 12,5 mm	m ²	-	-	-	-	-	-	-	4,0	-	-
Płyta Nida Hydro 12,5 mm	m ²	-	-	-	-	-	-	-	-	4,0	-
Płyta Nida Cicha 12,5 mm	m ²	-	-	-	-	-	-	-	-	-	4,0
Profil Nida C100	mb	7,2	7,2	7,2	7,2	7,2	7,2	7,2	7,2	7,2	7,2
Profil Nida U100	mb	1,4	1,4	1,4	1,4	1,4	1,4	1,4	1,4	1,4	1,4
Element kotwiący ⁶⁾	szt.	1,8	1,8	1,8	1,8	1,8	1,8	1,8	1,8	1,8	1,8
Wkręty samowierzące 4,2x13 mm FLAT HEAD do blachy 1 mm	szt.	12,0	12,0	12,0	12,0	12,0	12,0	12,0	12,0	12,0	12,0
Blachowkręty Nida 3,5x25 mm	szt.	8,0	8,0	8,0	8,0	8,0	8,0	8,0	8,0	-	-
Blachowkręty Nida 3,5x35 mm	szt.	24,0	24,0	24,0	24,0	24,0	24,0	24,0	24,0	-	-
Wkręty FixDens 4,2x25 mm	szt.	-	-	-	-	-	-	-	-	8,0	8,0
Wkręty FixDens 4,2x42 mm	szt.	-	-	-	-	-	-	-	-	24,0	24,0
Blachowkręty Nida Hydro C5 3,5x25 mm	szt.	-	-	-	-	-	-	-	-	-	8,0
Blachowkręty Nida Hydro C5 3,5x41 mm	szt.	-	-	-	-	-	-	-	-	-	24,0
Taśma zbrojąca Nida	mb	2,8	2,8	2,8	2,8	2,8	2,8	2,8	2,8	2,8	2,8
Taśma izolacji akustycznej Nida	mb	1,2	1,2	1,2	1,2	1,2	1,2	1,2	1,2	1,2	1,2
Gips szpachlowy Nida Start	kg	1,2	1,2	1,2	1,2	1,2	1,2	1,2	1,2	-	1,2
Gips szpachlowy Nida Finish	kg	0,2	0,2	0,2	0,2	0,2	0,2	0,2	0,2	-	0,2
Gotowa masa szpachlowa Hydromix ⁷⁾	kg	-	-	-	-	-	-	-	-	1,4	1,4
Wełna mineralna ⁸⁾	m ²	-	1,0	1,0	-	-	1,0	1,0	1,0	1,0	1,0

⁶⁾ Typ elementu kotwiącego dobrać indywidualnie pod względem typu podłoża oraz całkowitego ciężaru zabudowy.

⁷⁾ W przypadku płyt gipsowo-wiórowych z włóknami Nida Twarda alternatywnie stosować gips szpachlowy Nida Max.

⁸⁾ Zastosowanie wg wymagań. W przypadku zastosowania innego typu materiału izolacyjnego w zakresie grubości i/lub gęstości objętościowej niż wymieniony w specyfikacji technicznej (Nida Systemy Suchej Zabudowy - katalog rozwiązań) wymagany kontakt z odpowiednim Doradcą Technicznym Siniat (szczegółowe mapy regionów dostępne na końcu katalogu). Normy zużycia nie uwzględniają strat materiałowych.

nida Ściana



Klasa odporności ogniowej:
(R)EI120



Maksymalna izolacyjność akustyczna:
68 dB



Maksymalna wysokość zabudowy:
6500 mm



Ciężar 1m² zabudowy:
60,0-65,0 kg



Numer dokumentu związanego:
ETA 15/0301

Deklaracja Właściwości Użytkowych:
DoP/Wall System /0004/15.11.2016

SYSTEMY:
185D50; 235D75; 285D100; 185DD50;
235DD75; 285DD100



MATERIAŁY:

1. Płyta gipsowo-kartonowa Nida Ogień Typ F 12,5 mm
2. Profil Nida C50 / C75 / C100
3. Profil Nida U50 / U75 / U100
4. Element kotwiący
5. Blachowkręty Nida 3,5 x 25 mm
6. Blachowkręty Nida 3,5 x 35 mm
7. Blachowkręty Nida 3,5 x 55 mm
8. Materiał izolacyjny wełna mineralna
9. Spoina pomiędzy płytami g-k wykonana z masy gipsowej Nida z taśmą zbrojącą Nida
10. Taśma uszczelniająca do izolacji akustycznej Nida szerokość 50 / 70 / 95 mm

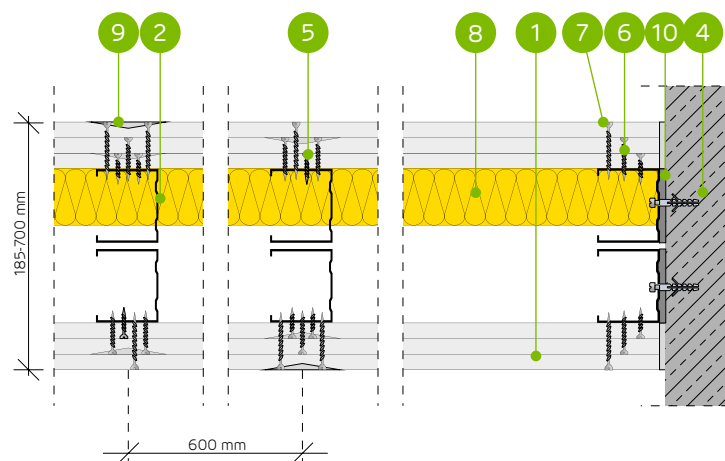

SYSTEM ŚCIAN DZIAŁOWYCH NA DWURZĘDOWEJ POJEDYNCZEJ LUB ZDWOJONEJ KONSTRUKCJI NOŚNEJ NIDA C50, C75, C100 (DYLATAcja 10 MM)

PARAMETRY TECHNICZNE

Typ ściany Nida Ściana ²⁾	Konstrukcja rusztu	Posycie płytami gipsowymi	Materiał izolacyjny						Maksymalna wysokość ściany - h ¹⁾	Izolacyjność akustyczna			Ciężar zabudowy [kg]	Klasa odporności ogniowej	Kategoria użytkowania	System specjalny
			Pod względem izolacyjności akustycznej		Pod względem odporności ogniowej		W zakresie odporności ogniowej	Rw [dB]		R [dB]	R _a [dB]					
	Nida	Nida	Grubość [mm]	[mm]	Gęstość [kg/m ³]	[mm]	Gęstość [kg/m ³]	[mm]								
185D50/OgieńTypF	C50+C50	Ogień Typ F	3x12,5	2x50	13,0	50	10,0	4500	64	62	60	60,0	(R)EI120	IV	-	
235D75/OgieńTypF	C75+C75	Ogień Typ F	3x12,5	2x50	13,0	50	10,0	6000	64	62	60	61,0	(R)EI120	IV	-	
285D100/OgieńTypF	C100+C100	Ogień Typ F	3x12,5	2x100	12,0	50	10,0	6500	68	66	61	61,0	(R)EI120	IV	-	
185DD50/OgieńTypF	2xC50+2xC50	Ogień Typ F	3x12,5	-	-	50	10,0	5500	-	-	-	63,0	(R)EI120	IV	-	
235DD75/OgieńTypF	2xC75+2xC75	Ogień Typ F	3x12,5	-	-	50	10,0	6500	-	-	-	64,0	(R)EI120	IV	-	
285DD100/OgieńTypF	2xC100+2xC100	Ogień Typ F	3x12,5	-	-	50	10,0	6500	-	-	-	65,0	(R)EI120	IV	-	

¹⁾ Maksymalna wysokość wg opinii technicznej ITB 01060/21/R164NZK – część 1.

²⁾ Europejska Ocena Techniczna ETA 15/0301. W przypadku większych wymagań w zakresie maksymalnych wysokości dopuszcza się zastosowanie zagęszczenia konstrukcji nośnej do 400 mm i 300 mm.

WAŻNE! Przy projektowaniu ścian typu D w zakresie maksymalnych dopuszczalnych wysokości zaleca się kontakt z Doradcą Technicznym Siniat, w celu weryfikacji wymagań dotyczących sztywności przegrody (nie dotyczy systemów ścian z przewiązkami wibroakustycznymi Nida PWA). Systemy ogniochronnych ścian działowych w technologii Siniat pełnią funkcję przegród ppoż przy obustronnym działaniu ognia. Dopuszcza się prowadzenie przejść instalacyjnych przez ściany działowe w technologii Siniat, które należy uszczelnić / zabezpieczyć materiałami ogniochronnymi, wg zaleceń producenta materiałów ogniochronnych np. firmy PROMAT.

ZUŻYCIE MATERIAŁÓW NA 1 M² ŚCIAN DZIAŁOWYCH W SYSTEMIE NIDA ŚCIANA

Nazwa materiału	J.m.	Typ systemu Nida Ściana					
		185D50/OgieńTypF	235D75/OgieńTypF	285D100/OgieńTypF	185DD50/OgieńTypF	235DD75/OgieńTypF	285DD100/OgieńTypF
Zużycie materiału na 1 m ²							
Płyta Nida Ogień Typ F 12,5 mm	m ²	6,0	6,0	6,0	6,0	6,0	6,0
Profil Nida C50	mb	3,6	-	-	7,2	-	-
Profil Nida C75	mb	-	3,6	-	-	7,2	-
Profil Nida C100	mb	-	-	3,6	-	-	7,2
Profil Nida U50	mb	1,4	-	-	1,4	-	-
Profil Nida U75	mb	-	1,4	-	-	1,4	-
Profil Nida U100	mb	-	-	1,4	-	-	1,4
Element kotwiący ³⁾	szt.	1,8	1,8	1,8	1,8	1,8	1,8
Wkręty samowierzące 4,2x13 mm FLAT HEAD do blachy 1 mm	szt.	-	-	-	12,0	12,0	12,0
Blachowkręty Nida 3,5x25 mm	szt.	8,0	8,0	8,0	8,0	8,0	8,0
Blachowkręty Nida 3,5x35 mm	szt.	8,0	8,0	8,0	8,0	8,0	8,0
Blachowkręty Nida 3,5x55 mm	szt.	24,0	24,0	24,0	24,0	24,0	24,0
Taśma zbrojąca Nida	mb	2,8	2,8	2,8	2,8	2,8	2,8
Taśma izolacji akustycznej Nida	mb	1,2	1,2	1,2	1,2	1,2	1,2
Gips szpachlowy Nida Start	kg	1,8	1,8	1,8	1,8	1,8	1,8
Gips szpachlowy Nida Finish	kg	0,2	0,2	0,2	0,2	0,2	0,2
Wełna mineralna ⁴⁾	m ²	2,0	2,0	2,0	1,0	1,0	1,0

³⁾ Typ elementu kotwiącego dobrać indywidualnie pod względem typu podłoża oraz całkowitego ciężaru zabudowy.

⁴⁾ Zastosowanie wg wymagań. W przypadku zastosowania innego typu materiału izolacyjnego w zakresie grubości i/lub gęstości objętościowej niż wymieniony w specyfikacji technicznej (Nida Systemy Suchej Zabudowy - katalog rozwiązań) wymagany kontakt z odpowiednim Doradcą Technicznym Siniat (szczegółowe mapy regionów dostępne na końcu katalogu). Normy zużycia nie uwzględniają strat materiałowych.

nida Ściana

Klasa odporności ogniowej:
 (R)EI60
 (R)EI90
 (R)EI120

Maksymalna izolacyjność akustyczna:
 69 dB

Maksymalna wysokość zabudowy:
 5560 mm

Ciężar 1m² zabudowy:
 37,0-56,0 kg

Numer dokumentu związanego:
 ETA 15/0301

Deklaracja Właściwości Użytkowych:
 DoP/Wall System /0004/15.11.2016

**SYSTEMY:
 160D50-PWA**



MATERIAŁY:

1. Płyta gipsowo-kartonowa Nida
2. Profil Nida C 50
3. Profil Nida U 50
4. Element kotwiący
5. Blachowkręty Nida 3,5 x 25 mm
6. Blachowkręty Nida 3,5 x 35 mm
7. Materiał izolacyjny wełna mineralna
8. Spoina pomiędzy płytami g-k wykonana z masy gipsowej Nida z taśmą zbrojącą Nida
9. Taśma uszczelniająca do izolacji akustycznej Nida szerokość 50 mm
10. Przewiązka wibroakustyczna Nida PWA, rozstaw ≤1000 mm

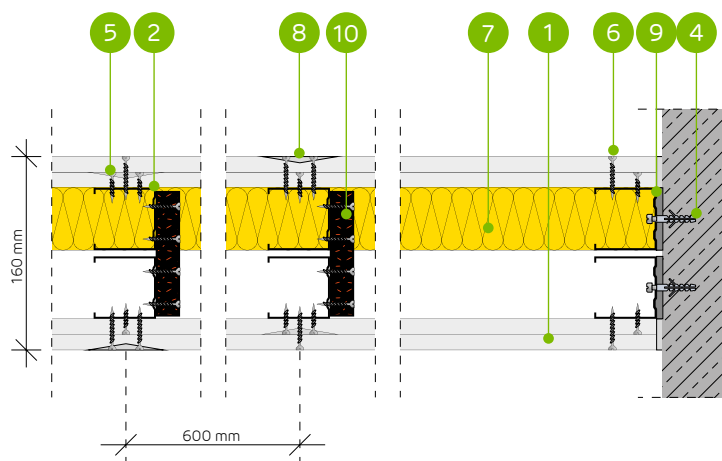

**SYSTEM ŚCIAN DZIAŁOWYCH AKUSTYCZNYCH NA DWURZĘDOWEJ
 POJEDYNCZEJ KONSTRUKCJI NOŚNEJ NIDA C50 (DYLATAcja 10 MM) NIDA PWA**

PARAMETRY TECHNICZNE

Typ ściany Nida Ściana ²⁾	Konstrukcja rusztu	Posycenie płytami gipsowymi	Materiał izolacyjny						Maksymalna wysokość ściany - h ¹⁾	Izolacyjność akustyczna			Ciężar zabudowy [kg]	Klasa odporności ogniowej	Kategoria użytkowania	System specjalny
			Pod względem izolacyjności akustycznej		Pod względem odporności ogniowej		W zakresie odporności ogniowej	R _w [dB]		R _a [dB]	R _a [dB]					
			[mm]	Gęstość [kg/m ³]	[mm]	Gęstość [kg/m ³]										
160D50-PWA/Expert ^{4) 6)}	C50+C50	Expert	2x12,5	-	-	-	-	5560	49	44	40	37,0	(R)EI60	IV	-	
160D50-PWA/Expert	C50+C50	Expert	2x12,5	2x50	14,5	50	10,0	5560	62	60	55	37,0	(R)EI60	IV	-	
160D50-PWA/Woda ³⁾	C50+C50	Woda	2x12,5	2x50	14,5	50	10,0	5560	62	60	55	37,0	(R)EI60	IV	-	
160D50-PWA/Expert + Ogień ⁵⁾	C50+C50	Expert + Ogień Plus	12,5+12,5	-	-	-	-	5560	50	47	42	41,0	(R)EI90	IV	-	
160D50-PWA/Ogień ^{5) 6)}	C50+C50	Ogień Plus	2x12,5	-	-	-	-	5560	53	50	44	45,0	(R)EI120	IV	-	
160D50-PWA/Ogień ^{5) 6)}	C50+C50	Ogień Plus	2x12,5	2x50	10,0	50	10,0	5560	60	57	49	45,0	(R)EI120	IV	-	
160D50-PWA/WodaOgień ^{5) 6)}	C50+C50	Woda Ogień Plus	2x12,5	2x50	14,5	50	30,0	5560	63	60	55	45,0	(R)EI120	IV	-	
160D50-PWA/Twarda	C50+C50	Twarda	2x12,5	2x50	14,5	50	30,0	5560	65	63	60	56,0	(R)EI120	IV	●	
160D50-PWA/Hydro	C50+C50	Hydro	2x12,5	2x50	14,5	50	50,0	5560	63	60	55	48,0	(R)EI120	IV	●	
160D50-PWA/Cicha	C50+C50	Cicha	2x12,5	2x50	14,5	50	30,0	5560	69	67	63	56,0	(R)EI120	IV	●	

¹⁾ Maksymalna wysokość wg opinii technicznej ITB 01060/Z1/R164NZK – część 1.
²⁾ Europejska Ocena Techniczna ETA 15/0301. W przypadku większych wymagań w zakresie maksymalnych wysokości dopuszcza się zastosowanie zagęszczenia konstrukcji nośnej do 400 mm i 300 mm.
³⁾ W pomieszczeniach o wilgotności względnej powietrza do 85% w sekcjach narożnych na intensywne działanie wody zaleca się stosowanie płyt gipsowych z włóknami Nida Hydro (płaszczyzny poziome i pionowe w okolicach wanny, prysznic itp.)
⁴⁾ Możliwość zamiany na płytę Nida Woda typ H2.
⁵⁾ Możliwość zamiany na płytę Nida Woda Ogień Plus typ DFH2.
⁶⁾ Izolacyjność akustyczna oszacowana na podstawie symulacji w programie INSUL.
 Systemy ogniochronnych ścian działowych w technologii Siniat pełnią funkcję przegród ppoż przy obustronnym działaniu ognia. Dopuszcza się prowadzenie przejść instalacyjnych przez ściany działowe w technologii Siniat, które należy uszczelniać / zabezpieczyć materiałami ogniochronnymi, wg zaleceń producenta materiałów ogniochronnych np. firmy PROMAT.

ZUŻYCIE MATERIAŁÓW NA 1 M² ŚCIAN DZIAŁOWYCH W SYSTEMIE NIDA ŚCIANA

Nazwa materiału	J.m.	Typ systemu Nida Ściana											
		160D50-PWA/Expert ⁴⁾	160D50-PWA/Expert	160D50-PWA/Woda	160D50-PWA/Expert + Ogień ⁵⁾	160D50-PWA/Ogień ^{5) 3)}	160D50-PWA/Ogień ^{5) 3)}	160D50-PWA/Ogień ⁵⁾	160D50-PWA/WodaOgień ⁵⁾	160D50-PWA/Twarda	160D50-PWA/Hydro	160D50-PWA/Cicha	
		Zużycie materiału na 1 m ²											
Płyta Nida Expert 12,5 mm	m ²	4,0	4,0	-	2,0	-	-	-	-	-	-	-	
Płyta Nida Woda 12,5 mm	m ²	-	-	4,0	-	-	-	-	-	-	-	-	
Płyta Nida Ogień Plus 12,5 mm	m ²	-	-	-	2,0	4,0	4,0	4,0	-	-	-	-	
Płyta Nida Woda Ogień Plus 12,5 mm	m ²	-	-	-	-	-	-	-	4,0	-	-	-	
Płyta Nida Twarda 12,5 mm	m ²	-	-	-	-	-	-	-	-	4,0	-	-	
Płyta Nida Hydro 12,5 mm	m ²	-	-	-	-	-	-	-	-	-	4,0	-	
Płyta Nida Cicha 12,5 mm	m ²	-	-	-	-	-	-	-	-	-	-	4,0	
Profil Nida C50	mb	3,6	3,6	3,6	3,6	3,6	3,6	3,6	3,6	3,6	3,6	3,6	
Profil Nida U50	mb	1,4	1,4	1,4	1,4	1,4	1,4	1,4	1,4	1,4	1,4	1,4	
Przewiązka wibroakustyczna Nida PWA50	szt.	1,1	1,1	1,1	1,1	1,1	1,1	1,1	1,1	1,1	1,1	1,1	
Element kotwiący ⁷⁾	szt.	1,8	1,8	1,8	1,8	1,8	1,8	1,8	1,8	1,8	1,8	1,8	
Blachowkręty Nida 3,5x25 mm	szt.	8,0	8,0	8,0	8,0	8,0	8,0	8,0	8,0	8,0	-	-	
Blachowkręty Nida 3,5x35 mm	szt.	24,0	24,0	24,0	24,0	24,0	24,0	24,0	24,0	-	-	-	
Blachowkręty Nida 3,5x45 mm	szt.	7,0	7,0	7,0	7,0	7,0	7,0	7,0	7,0	7,0	7,0	7,0	
Wkręty FixDens 4,2x25 mm	szt.	-	-	-	-	-	-	-	-	8,0	-	8,0	
Wkręty FixDens 4,2x42 mm	szt.	-	-	-	-	-	-	-	-	24,0	-	24,0	
Blachowkręty Nida Hydro C5 3,5x25 mm	szt.	-	-	-	-	-	-	-	-	-	8,0	-	
Blachowkręty Nida Hydro C5 3,5x41 mm	szt.	-	-	-	-	-	-	-	-	-	24,0	-	
Taśma zbrojąca Nida	mb	2,8	2,8	2,8	2,8	2,8	2,8	2,8	2,8	2,8	2,8	2,8	
Taśma izolacji akustycznej Nida	mb	1,2	1,2	1,2	1,2	1,2	1,2	1,2	1,2	1,2	1,2	1,2	
Gips szpachlowy Nida Start	kg	1,2	1,2	1,2	1,2	1,2	1,2	1,2	1,2	-	-	1,2	
Gips szpachlowy Nida Finish	kg	0,2	0,2	0,2	0,2	0,2	0,2	0,2	0,2	-	-	0,2	
Gotowa masa szpachlowa Hydromix ⁸⁾	kg	-	-	-	-	-	-	-	-	-	1,4	1,4	
Wełna mineralna ⁹⁾	m ²	-	2,0	2,0	-	-	-	2,0	2,0	2,0	2,0	2,0	

⁷⁾ Typ elementu kotwiącego dobrać indywidualnie pod względem typu podłoża oraz całkowitego ciężaru zabudowy.
⁸⁾ W przypadku płyt gipsowo-wiórowych z włóknami Nida Twarda alternatywnie stosować gips szpachlowy Nida Max.
⁹⁾ Zastosowanie wg wymagań. W przypadku zastosowania innego typu materiału izolacyjnego w zakresie grubości i/lub gęstości objętościowej niż wymieniony w specyfikacji technicznej (Nida Systemy Suchoj Zabudowy - katalog rozwiązań) wymagany kontakt z odpowiednim Doradcą Technicznym Siniat (szczegółowe mapy regionów dostępne na końcu katalogu). Normy zużycia nie uwzględniają strat materiałowych.

nida Ściana

Klasa odporności ogniowej:
 (R)EI60
 (R)EI90
 (R)EI120

Maksymalna izolacyjność akustyczna:
 nie dotyczy

Maksymalna wysokość zabudowy:
 6390 mm

Ciężar 1m² zabudowy:
 39,0-59,0 kg

Numer dokumentu związanego:
 ETA 15/0301

Deklaracja Właściwości Użytkowych:
 DoP/Wall System /0004/15.11.2016

SYSTEMY:
160DD50-PWA



MATERIAŁY:

1. Płyta gipsowo-kartonowa Nida
2. Profil Nida C 50 (zdwojony)
3. Profil Nida U 50
4. Element kotwiący
5. Blachowkręty Nida 3,5 x 25 mm
6. Blachowkręty Nida 3,5 x 35 mm
7. Materiał izolacyjny wełna mineralna
8. Spoina pomiędzy płytami g-k wykonana z masy gipsowej Nida z taśmą zbrojącą Nida
9. Taśma uszczelniająca do izolacji akustycznej Nida szerokość 50 mm
10. Przewiązka wibroakustyczna Nida PWA, rozstaw ≤1000 mm

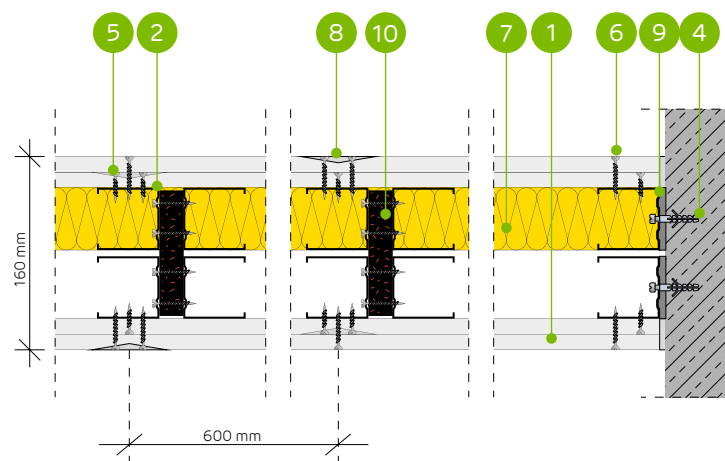

SYSTEM ŚCIAN DZIAŁOWYCH AKUSTYCZNYCH NA DWURZĘDOWEJ ZDOJONEJ KONSTRUKCJI NOŚNEJ NIDA C50 (DYLATAcja 10 MM) NIDA PWA

PARAMETRY TECHNICZNE

Typ ściany Nida Ściana ²⁾	Konstrukcja rusztu	Poszycie płytami gipsowymi	Materiał izolacyjny				Maksymalna wysokość ściany - h ¹⁾	Izolacyjność akustyczna			Ciężar zabudowy [kg]	Klasa odporności ogniowej	Kategoria użytkowania	System specjalny	
			Pod względem izolacyjności akustycznej		Pod względem odporności ogniowej			W zakresie odporności ogniowej	R _w [dB]	R _a [dB]					R _a [dB]
			[mm]	Gęstość [kg/m ³]	[mm]	Gęstość [kg/m ³]									
160DD50-PWA/Expert ⁴⁾	2xC50+2xC50	Expert	2x12,5	-	-	-	6390	-	-	-	39,0	(R)EI60	IV	-	
160DD50-PWA/Expert	2xC50+2xC50	Expert	2x12,5	-	-	50	10,0	6390	-	-	39,0	(R)EI60	IV	-	
160DD50-PWA/Woda ³⁾	2xC50+2xC50	Woda	2x12,5	-	-	50	10,0	6390	-	-	39,0	(R)EI60	IV	-	
160DD50-PWA/Expert + Ogień+	2xC50+2xC50	Expert + Ogień Plus	12,5+12,5	-	-	-	6390	-	-	-	43,0	(R)EI90	IV	-	
160DD50-PWA/Ogień+ ⁵⁾	2xC50+2xC50	Ogień Plus	2x12,5	-	-	-	6390	-	-	-	47,0	(R)EI120	IV	-	
160DD50-PWA/Ogień+ ⁵⁾	2xC50+2xC50	Ogień Plus	2x12,5	-	-	50	10,0	6390	-	-	47,0	(R)EI120	IV	-	
160DD50-PWA/Ogień+	2xC50+2xC50	Ogień Plus	2x12,5	-	-	50	30,0	6390	-	-	47,0	(R)EI120	IV	-	
160DD50-PWA/WodaOgień+	2xC50+2xC50	Woda Ogień Plus	2x12,5	-	-	50	30,0	6390	-	-	47,0	(R)EI120	IV	-	
160DD50-PWA/Twarda	2xC50+2xC50	Twarda	2x12,5	-	-	50	30,0	6390	-	-	59,0	(R)EI120	IV	●	
160DD50-PWA/Hydro	2xC50+2xC50	Hydro	2x12,5	-	-	50	50,0	6390	-	-	51,0	(R)EI120	IV	●	
160DD50-PWA/Cicha	2xC50+2xC50	Cicha	2x12,5	-	-	50	30,0	6390	-	-	59,0	(R)EI120	IV	●	

¹⁾ Maksymalna wysokość wg opinii technicznej ITB 01060/Z1/R164NZK – część 1.

²⁾ Europejska Ocena Techniczna ETA 15/0301. W przypadku większych wymagań w zakresie maksymalnych wysokości dopuszcza się zastosowanie zagęszczenia konstrukcji nośnej do 400 mm i 300 mm.

³⁾ W pomieszczeniach o wilgotności względnej powietrza do 85% w sekcjach narożnych na intensywne działanie wody zaleca się stosowanie płyt gipsowych z włóknami Nida Hydro (płaszczyzny poziome i pionowe w okolicach wann, prysznicz itp.)

⁴⁾ Możliwość zamiany na płytę Nida Woda typ H2.

⁵⁾ Możliwość zamiany na płytę Nida Woda Ogień Plus typ DFH2.

Systemy ogniochronnych ścian działowych w technologii Siniat pełnią funkcję przegród ppoż przy obustronnym działaniu ognia. Dopuszcza się prowadzenie przejść instalacyjnych przez ściany działowe w technologii Siniat, które należy uszczelnić / zabezpieczyć materiałami ogniochronnymi, wg zaleceń producenta materiałów ogniochronnych np. firmy PROMAT.

ZUŻYCIIE MATERIAŁÓW NA 1 M² ŚCIAN DZIAŁOWYCH W SYSTEMIE NIDA ŚCIANA

Nazwa materiału	J.m.	Typ systemu Nida Ściana										
		160DD50-PWA/Expert ⁴⁾	160DD50-PWA/Expert	160DD50-PWA/Woda	160DD50-PWA/Expert + Ogień+	160DD50-PWA/Ogień+ ⁵⁾	160DD50-PWA/Ogień+ ⁵⁾	160DD50-PWA/Ogień+	160DD50-PWA/WodaOgień+	160DD50-PWA/Twarda	160DD50-PWA/Hydro	160DD50-PWA/Cicha
		Zużycie materiału na 1 m ²										
Płyta Nida Expert 12,5 mm	m ²	4,0	4,0	-	2,0	-	-	-	-	-	-	-
Płyta Nida Woda 12,5 mm	m ²	-	-	4,0	-	-	-	-	-	-	-	-
Płyta Nida Ogień Plus 12,5 mm	m ²	-	-	-	2,0	4,0	4,0	4,0	-	-	-	-
Płyta Nida Woda Ogień Plus 12,5 mm	m ²	-	-	-	-	-	-	4,0	-	-	-	-
Płyta Nida Twarda 12,5 mm	m ²	-	-	-	-	-	-	-	4,0	-	-	-
Płyta Nida Hydro 12,5 mm	m ²	-	-	-	-	-	-	-	-	4,0	-	-
Płyta Nida Cicha 12,5 mm	m ²	-	-	-	-	-	-	-	-	-	-	4,0
Profil Nida C50	mb	7,2	7,2	7,2	7,2	7,2	7,2	7,2	7,2	7,2	7,2	7,2
Profil Nida U50	mb	1,4	1,4	1,4	1,4	1,4	1,4	1,4	1,4	1,4	1,4	1,4
Przewiązka wibroakustyczna Nida PWA50	szt.	1,1	1,1	1,1	1,1	1,1	1,1	1,1	1,1	1,1	1,1	1,1
Element kotwiący ⁶⁾	szt.	1,8	1,8	1,8	1,8	1,8	1,8	1,8	1,8	1,8	1,8	1,8
Blachowkręty Nida 3,5x25 mm	szt.	8,0	8,0	8,0	8,0	8,0	8,0	8,0	8,0	8,0	-	-
Blachowkręty Nida 3,5x35 mm	szt.	24,0	24,0	24,0	24,0	24,0	24,0	24,0	24,0	-	-	-
Blachowkręty Nida 3,5x45 mm	szt.	7,0	7,0	7,0	7,0	7,0	7,0	7,0	7,0	7,0	7,0	7,0
Wkręty FixDens 4,2x25 mm	szt.	-	-	-	-	-	-	-	-	8,0	-	8,0
Wkręty FixDens 4,2x42 mm	szt.	-	-	-	-	-	-	-	-	24,0	-	24,0
Blachowkręty Nida Hydro C5 3,5x25 mm	szt.	-	-	-	-	-	-	-	-	-	8,0	-
Blachowkręty Nida Hydro C5 3,5x41 mm	szt.	-	-	-	-	-	-	-	-	-	24,0	-
Taśma zbrojąca Nida	mb	2,8	2,8	2,8	2,8	2,8	2,8	2,8	2,8	2,8	2,8	2,8
Taśma izolacji akustycznej Nida	mb	1,2	1,2	1,2	1,2	1,2	1,2	1,2	1,2	1,2	1,2	1,2
Gips szpachlowy Nida Start	kg	1,2	1,2	1,2	1,2	1,2	1,2	1,2	1,2	-	-	1,2
Gips szpachlowy Nida Finish	kg	0,2	0,2	0,2	0,2	0,2	0,2	0,2	0,2	-	-	0,2
Gotowa masa szpachlowa Hydromix ⁷⁾	kg	-	-	-	-	-	-	-	-	1,4	1,4	-
Wełna mineralna ⁸⁾	m ²	-	1,0	1,0	-	-	1,0	1,0	1,0	1,0	1,0	1,0

⁶⁾ Typ elementu kotwiącego dobiera indywidualnie pod względem typu podłoża oraz całkowitego ciężaru zabudowy.

⁷⁾ W przypadku płyt gipsowo-włókowych z włóknami Nida Twarda alternatywnie stosować gips szpachlowy Nida Max.

⁸⁾ Zastosowanie wg wymagań. W przypadku zastosowania innego typu materiału izolacyjnego w zakresie grubości i/lub gęstości objętościowej niż wymieniony w specyfikacji technicznej (Nida Systemy Suchej Zabudowy - katalog rozwiązań) wymagany kontakt z odpowiednim Doradcą Technicznym Siniat (szczegółowe mapy regionów dostępne na końcu katalogu). Normy zużycia nie uwzględniają strat materiałowych.



nida Ściana

Klasa odporności ogniowej:
 (R)EI60
 (R)EI90
 (R)EI120

Maksymalna izolacyjność akustyczna:
 67 dB

Maksymalna wysokość zabudowy:
 6260 mm

Ciężar 1m² zabudowy:
 37,0-57,0 kg

Numer dokumentu związanego:
 ETA 15/0301

Deklaracja Właściwości Użytkowych:
 DoP/Wall System /0004/15.11.2016

**SYSTEMY:
 210D75-PWA**



MATERIAŁY:

1. Płyta gipsowo-kartonowa Nida
2. Profil Nida C 75
3. Profil Nida U 75
4. Element kotwiący
5. Blachowkręty Nida 3,5 x 25 mm
6. Blachowkręty Nida 3,5 x 35 mm
7. Materiał izolacyjny wełna mineralna
8. Spoina pomiędzy płytami g-k wykonana z masy gipsowej Nida z taśmą zbrojącą Nida
9. Taśma uszczelniająca do izolacji akustycznej Nida szerokość 70 mm
10. Przewiązka wibroakustyczna Nida PWA, rozstaw ≤1000 mm

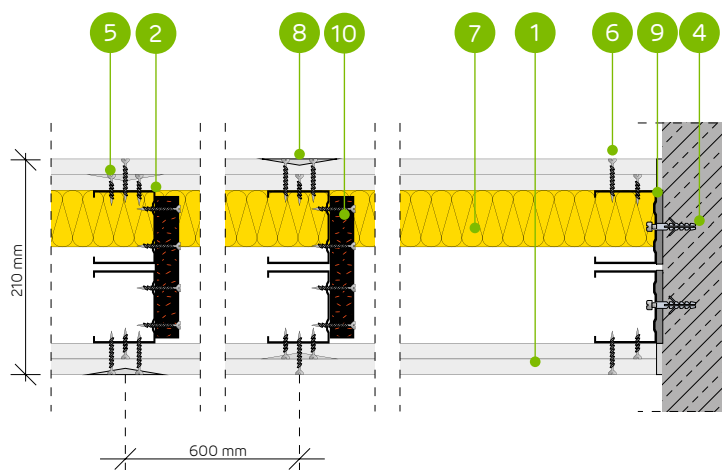

**SYSTEM ŚCIAN DZIAŁOWYCH AKUSTYCZNYCH NA DWURZĘDOWEJ
 POJEDYNCZEJ KONSTRUKCJI NOŚNEJ NIDA C75 (DYLATAcja 10 MM)**

PARAMETRY TECHNICZNE

Typ ściany Nida Ściana ²⁾	Konstrukcja rusztu	Posycenie płytami gipsowymi	Materiał izolacyjny						Maksymalna wysokość ściany - h ¹⁾	Izolacyjność akustyczna			Ciężar zabudowy [kg]	Klasa odporności ogniowej	Kategoria użytkowania	System specjalny
			Pod względem izolacyjności akustycznej		Pod względem odporności ogniowej		W zakresie odporności ogniowej	R _w [dB]		R _a [dB]	R _s [dB]					
			[mm]	Gęstość [kg/m ³]	[mm]	Gęstość [kg/m ³]										
210D75-PWA/Expert ^{4) 6)}	C75+C75	Expert	2x12,5	-	-	-	-	6260	50	47	43	37,0	(R)EI60	IV	-	
210D75-PWA/Expert	C75+C75	Expert	2x12,5	2x50	12,0	50	10,0	6260	64	62	55	37,0	(R)EI60	IV	-	
210D75-PWA/Woda ³⁾	C75+C75	Woda	2x12,5	2x50	12,0	50	10,0	6260	64	62	55	37,0	(R)EI60	IV	-	
210D75-PWA/Expert + Ogień ⁺	C75+C75	Expert + Ogień Plus	12,5+12,5	-	-	-	-	6260	52	48	45	41,0	(R)EI90	IV	-	
210D75-PWA/Ogień ⁺ 5) 6)	C75+C75	Ogień Plus	2x12,5	-	-	-	-	6260	54	52	47	45,0	(R)EI120	IV	-	
210D75-PWA/Ogień ⁺ 5) 6)	C75+C75	Ogień Plus	2x12,5	2x75	10,0	50	10,0	6260	64	61	54	45,0	(R)EI120	IV	-	
210D75-PWA/WodaOgień ⁺	C75+C75	Woda Ogień Plus	2x12,5	2x50	12,0	50	30,0	6260	64	62	55	45,0	(R)EI120	IV	-	
210D75-PWA/Twarda	C75+C75	Twarda	2x12,5	2x75	14,5	50	30,0	6260	67	66	62	57,0	(R)EI120	IV	●	
210D75-PWA/Hydro	C75+C75	Hydro	2x12,5	2x50	12,0	50	50,0	6260	64	62	55	49,0	(R)EI120	IV	●	
210D75-PWA/Cicha	C75+C75	Cicha	2x12,5	2x75	14,5	50	30,0	6260	67	66	62	57,0	(R)EI120	IV	●	

¹⁾ Maksymalna wysokość wg opinii technicznej ITB 01060/Z1/R164NZK – część 1.
²⁾ Europejska Ocena Techniczna ETA 15/0301. W przypadku większych wymagań w zakresie maksymalnych wysokości dopuszcza się zastosowanie zagęszczenia konstrukcji nośnej do 400 mm i 300 mm.
³⁾ W pomieszczeniach o wilgotności względnej powietrza do 85% w sekcjach narożnych na intensywne działanie wody zaleca się stosowanie płyt gipsowych z włóknami Nida Hydro (płaszczyzny poziome i pionowe w okolicach wanny, prysznic itp.)
⁴⁾ Możliwość zamiany na płytę Nida Woda typ H2.
⁵⁾ Możliwość zamiany na płytę Nida Woda Ogień Plus typ DFH2.
⁶⁾ Izolacyjność akustyczna oszacowana na podstawie symulacji w programie INSUL.
 Systemy ogniochronnych ścian działowych w technologii Siniat pełnią funkcję przegród ppoż przy obustronnym działaniu ognia. Dopuszcza się prowadzenie przejść instalacyjnych przez ściany działowe w technologii Siniat, które należy uszczelniać / zabezpieczyć materiałami ogniochronnymi, wg zaleceń producenta materiałów ogniochronnych np. firmy PROMAT.

ZUŻYCIE MATERIAŁÓW NA 1 M² ŚCIAN DZIAŁOWYCH W SYSTEMIE NIDA ŚCIANA

Nazwa materiału	J.m.	Typ systemu Nida Ściana										
		210D75-PWA/Expert ⁴⁾	210D75-PWA/Expert	210D75-PWA/Woda	210D75-PWA/Expert + Ogień ⁺	210D75-PWA/Ogień ⁺ 5)	210D75-PWA/Ogień ⁺ 5)	210D75-PWA/Ogień ⁺	210D75-PWA/WodaOgień ⁺	210D75-PWA/Twarda	210D75-PWA/Hydro	210D75-PWA/Cicha
		Zużycie materiału na 1 m ²										
Płyta Nida Expert 12,5 mm	m ²	4,0	4,0	-	2,0	-	-	-	-	-	-	-
Płyta Nida Woda 12,5 mm	m ²	-	-	4,0	-	-	-	-	-	-	-	-
Płyta Nida Ogień Plus 12,5 mm	m ²	-	-	-	2,0	4,0	4,0	4,0	-	-	-	-
Płyta Nida Woda Ogień Plus 12,5 mm	m ²	-	-	-	-	-	-	-	4,0	-	-	-
Płyta Nida Twarda 12,5 mm	m ²	-	-	-	-	-	-	-	-	4,0	-	-
Płyta Nida Hydro 12,5 mm	m ²	-	-	-	-	-	-	-	-	-	4,0	-
Płyta Nida Cicha 12,5 mm	m ²	-	-	-	-	-	-	-	-	-	-	4,0
Profil Nida C75	mb	3,6	3,6	3,6	3,6	3,6	3,6	3,6	3,6	3,6	3,6	3,6
Profil Nida U75	mb	1,4	1,4	1,4	1,4	1,4	1,4	1,4	1,4	1,4	1,4	1,4
Przewiązka wibroakustyczna Nida PWA75	szt.	1,1	1,1	1,1	1,1	1,1	1,1	1,1	1,1	1,1	1,1	1,1
Element kotwiący ⁷⁾	szt.	1,8	1,8	1,8	1,8	1,8	1,8	1,8	1,8	1,8	1,8	1,8
Blachowkręty Nida 3,5x25 mm	szt.	8,0	8,0	8,0	8,0	8,0	8,0	8,0	8,0	8,0	-	-
Blachowkręty Nida 3,5x35 mm	szt.	24,0	24,0	24,0	24,0	24,0	24,0	24,0	24,0	-	-	-
Blachowkręty Nida 3,5x45 mm	szt.	7,0	7,0	7,0	7,0	7,0	7,0	7,0	7,0	7,0	7,0	7,0
Wkręty FixDens 4,2x25 mm	szt.	-	-	-	-	-	-	-	-	8,0	-	8,0
Wkręty FixDens 4,2x42 mm	szt.	-	-	-	-	-	-	-	-	24,0	-	24,0
Blachowkręty Nida Hydro C5 3,5x25 mm	szt.	-	-	-	-	-	-	-	-	-	8,0	-
Blachowkręty Nida Hydro C5 3,5x41 mm	szt.	-	-	-	-	-	-	-	-	-	24,0	-
Taśma zbrojąca Nida	mb	2,8	2,8	2,8	2,8	2,8	2,8	2,8	2,8	2,8	2,8	2,8
Taśma izolacji akustycznej Nida	mb	1,2	1,2	1,2	1,2	1,2	1,2	1,2	1,2	1,2	1,2	1,2
Gips szpachlowy Nida Start	kg	1,2	1,2	1,2	1,2	1,2	1,2	1,2	1,2	-	-	1,2
Gips szpachlowy Nida Finish	kg	0,2	0,2	0,2	0,2	0,2	0,2	0,2	0,2	-	-	0,2
Gotowa masa szpachlowa Hydromix ⁸⁾	kg	-	-	-	-	-	-	-	-	-	1,4	1,4
Wełna mineralna ⁹⁾	m ²	-	2,0	2,0	-	-	-	2,0	2,0	2,0	2,0	2,0

⁷⁾ Typ elementu kotwiącego dobrać indywidualnie pod względem typu podłoża oraz całkowitego ciężaru zabudowy.
⁸⁾ W przypadku płyt gipsowo-wiórowych z włóknami Nida Twarda alternatywnie stosować gips szpachlowy Nida Max.
⁹⁾ Zastosowanie wg wymagań. W przypadku zastosowania innego typu materiału izolacyjnego w zakresie grubości i/lub gęstości objętościowej niż wymieniony w specyfikacji technicznej (Nida Systemy Suchoj Zabudowy - katalog rozwiązań) wymagany kontakt z odpowiednim Doradcą Technicznym Siniat (szczegółowe mapy regionów dostępne na końcu katalogu). Normy zużycia nie uwzględniają strat materiałowych.

nida Ściana

Klasa odporności ogniowej:
 (R)EI60
 (R)EI90
 (R)EI120

Maksymalna izolacyjność akustyczna:
 nie dotyczy

Maksymalna wysokość zabudowy:
 6500 mm

Ciężar 1m² zabudowy:
 41,0-60,0 kg

Numer dokumentu związanego:
 ETA 15/0301

Deklaracja Właściwości Użytkowych:
 DoP/Wall System /0004/15.11.2016

SYSTEMY:
210DD75-PWA



- MATERIAŁY:**
1. Płyta gipsowo-kartonowa Nida
 2. Profil Nida C 75 (zdwojony)
 3. Profil Nida U 75
 4. Element kotwiący
 5. Blachowkręty Nida 3,5 x 25 mm
 6. Blachowkręty Nida 3,5 x 35 mm
 7. Materiał izolacyjny wełna mineralna
 8. Spoina pomiędzy płytami g-k wykonana z masy gipsowej Nida z taśmą zbrojącą Nida
 9. Taśma uszczelniająca do izolacji akustycznej Nida szerokość 70 mm
 10. Przewiązka wibroakustyczna Nida PWA, rozstaw ≤1000 mm

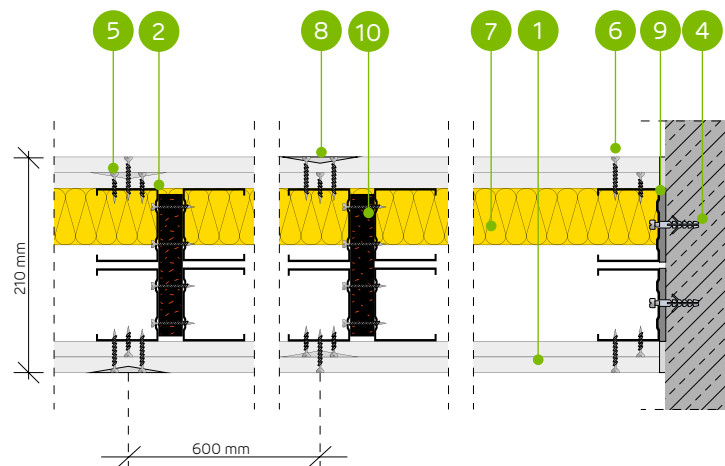

SYSTEM ŚCIAN DZIAŁOWYCH AKUSTYCZNYCH NA DWURZĘDOWEJ ZDOJONEJ KONSTRUKCJI NOŚNEJ NIDA C75 (DYLATAcja 10 MM)

PARAMETRY TECHNICZNE

Typ ściany Nida Ściana ²⁾	Konstrukcja rusztu	Posycenie płytami gipsowymi	Materiał izolacyjny						Maksymalna wysokość ściany - h ¹⁾	Izolacyjność akustyczna			Ciężar zabudowy [kg]	Klasa odporności ogniowej	Kategoria użytkowania	System specjalny
			Pod względem izolacyjności akustycznej		Pod względem odporności ogniowej		W zakresie odporności ogniowej	R _w [dB]		R _a [dB]	R _a [dB]					
			[mm]	Gęstość [kg/m ³]	[mm]	Gęstość [kg/m ³]										
210DD75-PWA/Expert ⁴⁾	2xC75+2xC75	Expert	2x12,5	-	-	-	-	6500	-	-	-	41,0	(R)EI60	IV	-	
210DD75-PWA/Expert	2xC75+2xC75	Expert	2x12,5	-	-	50	10,0	6500	-	-	-	41,0	(R)EI60	IV	-	
210DD75-PWA/Woda ³⁾	2xC75+2xC75	Woda	2x12,5	-	-	50	10,0	6500	-	-	-	41,0	(R)EI60	IV	-	
210DD75-PWA/Expert + Ogień+	2xC75+2xC75	Expert + Ogień Plus	12,5+12,5	-	-	-	-	6500	-	-	-	45,0	(R)EI90	IV	-	
210DD75-PWA/Ogień+ ⁵⁾	2xC75+2xC75	Ogień Plus	2x12,5	-	-	-	-	6500	-	-	-	49,0	(R)EI120	IV	-	
210DD75-PWA/Ogień+	2xC75+2xC75	Ogień Plus	2x12,5	-	-	50	10,0	6500	-	-	-	49,0	(R)EI120	IV	-	
210DD75-PWA/WodaOgień+	2xC75+2xC75	Woda Ogień Plus	2x12,5	-	-	50	30,0	6500	-	-	-	49,0	(R)EI120	IV	-	
210DD75-PWA/Twarda	2xC75+2xC75	Twarda	2x12,5	-	-	50	30,0	6500	-	-	-	60,0	(R)EI120	IV	●	
210DD75-PWA/Hydro	2xC75+2xC75	Hydro	2x12,5	-	-	50	50,0	6500	-	-	-	52,0	(R)EI120	IV	●	
210DD75-PWA/Cicha	2xC75+2xC75	Cicha	2x12,5	-	-	50	30,0	6500	-	-	-	60,0	(R)EI120	IV	●	

¹⁾ Maksymalna wysokość wg opinii technicznej ITB 01060/21/R164NZK – część 1.
²⁾ Europejska Ocena Techniczna ETA 15/0301. W przypadku większych wymagań w zakresie maksymalnych wysokości dopuszcza się zastosowanie zagęszczenia konstrukcji nośnej do 400 mm i 300 mm.
³⁾ W pomieszczeniach o wilgotności względnej powietrza do 85% w sekcjach narożnych na intensywne działanie wody zaleca się stosowanie płyt gipsowych z włóknami Nida Hydro (płaszczyzny poziome i pionowe w okolicach wanny, prysznicza itp.)
⁴⁾ Możliwość zamiany na płytę Nida Woda typ H2.
⁵⁾ Możliwość zamiany na płytę Nida Woda Ogień Plus typ DFH2.
 Systemy ogniochronnych ścian działowych w technologii Siniat pełnią funkcję przegród ppoż przy obustronnym działaniu ognia. Dopuszcza się prowadzenie przejść instalacyjnych przez ściany działowe w technologii Siniat, które należy uszczelniać / zabezpieczyć materiałami ogniochronnymi, wg zaleceń producenta materiałów ogniochronnych np. firmy PROMAT.

ZUŻYCIE MATERIAŁÓW NA 1 M² ŚCIAN DZIAŁOWYCH W SYSTEMIE NIDA ŚCIANA

Nazwa materiału	J.m	Typ systemu Nida Ściana										
		210DD75-PWA/Expert ⁴⁾	210DD75-PWA/Expert	210DD75-PWA/Woda	210DD75-PWA/Expert + Ogień+	210DD75-PWA/Ogień+ ⁵⁾	210DD75-PWA/Ogień+ ⁵⁾	210DD75-PWA/Ogień+	210DD75-PWA/WodaOgień+	210DD75-PWA/Twarda	210DD75-PWA/Hydro	210DD75-PWA/Cicha
		Zużycie materiału na 1 m ²										
Płyta Nida Expert 12,5 mm	m ²	4,0	4,0	-	2,0	-	-	-	-	-	-	-
Płyta Nida Woda 12,5 mm	m ²	-	-	4,0	-	-	-	-	-	-	-	-
Płyta Nida Ogień Plus 12,5 mm	m ²	-	-	-	2,0	4,0	4,0	4,0	-	-	-	-
Płyta Nida Twarda 12,5 mm	m ²	-	-	-	-	-	-	-	4,0	-	-	-
Płyta Nida Hydro 12,5 mm	m ²	-	-	-	-	-	-	-	-	4,0	-	-
Płyta Nida Cicha 12,5 mm	m ²	-	-	-	-	-	-	-	-	-	-	4,0
Profil Nida C75	mb	7,2	7,2	7,2	7,2	7,2	7,2	7,2	7,2	7,2	7,2	7,2
Profil Nida U75	mb	1,4	1,4	1,4	1,4	1,4	1,4	1,4	1,4	1,4	1,4	1,4
Przewiązka wibroakustyczna Nida PWA75	szt.	1,1	1,1	1,1	1,1	1,1	1,1	1,1	1,1	1,1	1,1	1,1
Element kotwiący ⁶⁾	szt.	1,8	1,8	1,8	1,8	1,8	1,8	1,8	1,8	1,8	1,8	1,8
Blachowkręty Nida 3,5x25 mm	szt.	8,0	8,0	8,0	8,0	8,0	8,0	8,0	8,0	-	-	-
Blachowkręty Nida 3,5x35 mm	szt.	24,0	24,0	24,0	24,0	24,0	24,0	24,0	24,0	-	-	-
Blachowkręty Nida 3,5x45 mm	szt.	7,0	7,0	7,0	7,0	7,0	7,0	7,0	7,0	7,0	7,0	7,0
Wkręty FixDens 4,2x25 mm	szt.	-	-	-	-	-	-	-	-	8,0	-	8,0
Wkręty FixDens 4,2x42 mm	szt.	-	-	-	-	-	-	-	-	24,0	-	24,0
Blachowkręty Nida Hydro C5 3,5x25 mm	szt.	-	-	-	-	-	-	-	-	-	8,0	-
Blachowkręty Nida Hydro C5 3,5x41 mm	szt.	-	-	-	-	-	-	-	-	-	24,0	-
Taśma zbrojąca Nida	mb	2,8	2,8	2,8	2,8	2,8	2,8	2,8	2,8	2,8	2,8	2,8
Taśma izolacji akustycznej Nida	mb	1,2	1,2	1,2	1,2	1,2	1,2	1,2	1,2	1,2	1,2	1,2
Gips szpachlowy Nida Start	kg	1,2	1,2	1,2	1,2	1,2	1,2	1,2	1,2	-	-	1,2
Gips szpachlowy Nida Finish	kg	0,2	0,2	0,2	0,2	0,2	0,2	0,2	0,2	-	-	0,2
Gotowa masa szpachlowa Hydromix ⁷⁾	kg	-	-	-	-	-	-	-	-	1,4	1,4	-
Wełna mineralna ⁸⁾	m ²	-	1,0	1,0	-	-	-	1,0	1,0	1,0	1,0	1,0

⁶⁾ Typ elementu kotwiącego dobrać indywidualnie pod względem typu podłoża oraz całkowitego ciężaru zabudowy.
⁷⁾ W przypadku płyt gipsowo-włókowych z włóknami Nida Twarda alternatywnie stosować gips szpachlowy Nida Max.
⁸⁾ Zastosowanie wg wymagań. W przypadku zastosowania innego typu materiału izolacyjnego w zakresie grubości i/lub gęstości objętościowej niż wymieniony w specyfikacji technicznej (Nida Systemy Suchej Zabudowy - katalog rozwiązań) wymagany kontakt z odpowiednim Doradcą Technicznym Siniat (szczegółowe mapy regionów dostępne na końcu katalogu). Normy zużycia nie uwzględniają strat materiałowych.



nida Ściana

Klasa odporności ogniowej:
 (R)EI60
 (R)EI90
 (R)EI120

Maksymalna izolacyjność akustyczna:
 70 dB

Maksymalna wysokość zabudowy:
 6500 mm

Ciężar 1m² zabudowy:
 38,0-57,0 kg

Numer dokumentu związanego:
 ETA 15/0301

Deklaracja Właściwości Użytkowych:
 DoP/Wall System /0004/15.11.2016

**SYSTEMY:
 260D100-PWA**



MATERIAŁY:

1. Płyta gipsowo-kartonowa Nida
2. Profil Nida C 100
3. Profil Nida U 100
4. Element kotwiący
5. Blachowkręty Nida 3,5 x 25 mm
6. Blachowkręty Nida 3,5 x 35 mm
7. Materiał izolacyjny wełna mineralna
8. Spoina pomiędzy płytami g-k wykonana z masy gipsowej Nida z taśmą zbrojącą Nida
9. Taśma uszczelniająca do izolacji akustycznej Nida szerokość 95 mm
10. Przewiązka wibroakustyczna Nida PWA, rozstaw ≤1000 mm

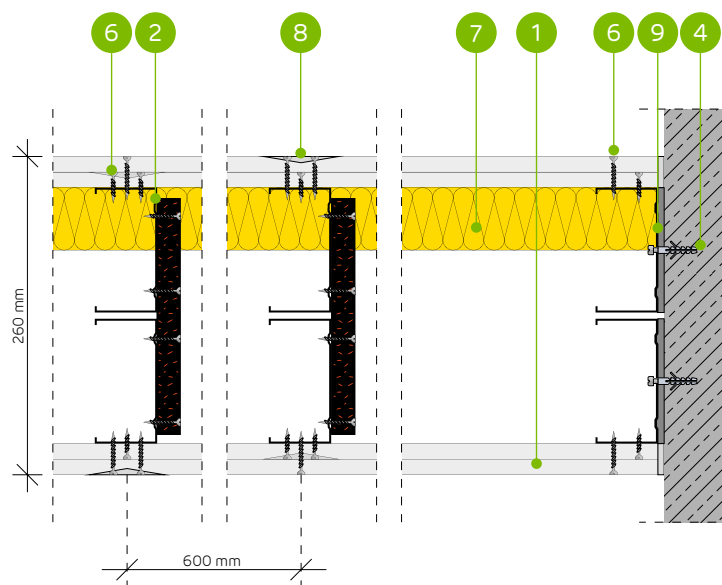

**SYSTEM ŚCIAN DZIAŁOWYCH AKUSTYCZNYCH NA DWURZĘDOWEJ
 POJEDYNCZEJ KONSTRUKCJI NOŚNEJ NIDA C100 (DYLATAcja 10 MM)**

PARAMETRY TECHNICZNE

Typ ściany Nida Ściana ²⁾	Konstrukcja rusztu	Posycenie płytami gipsowymi	Materiał izolacyjny						Maksymalna wysokość ściany - h ¹⁾	Izolacyjność akustyczna			Ciężar zabudowy [kg]	Klasa odporności ogniowej	Klasa użytkowania	Kategoria użytkowania	System specjalny
			Pod względem izolacyjności akustycznej		Pod względem odporności ogniowej		W zakresie odporności ogniowej	R _w [dB]		R _a [dB]	R _s [dB]						
			[mm]	Gęstość [kg/m ³]	[mm]	Gęstość [kg/m ³]											
260D100-PWA/Expert ^{4) 6)}	C100+C100	Expert	2x12,5	-	-	-	-	6500	51	48	45	38,0	(R)EI60	IV	-	-	-
260D100-PWA/Expert	C100+C100	Expert	2x12,5	2x100	12,0	50	10,0	6500	67	65	58	38,0	(R)EI60	IV	-	-	-
260D100-PWA/Woda ³⁾	C100+C100	Woda	2x12,5	2x100	12,0	50	10,0	6500	67	65	58	38,0	(R)EI60	IV	-	-	-
260D100-PWA/Expert + Ogień ⁴⁾	C100+C100	Expert + Ogień Plus	12,5+12,5	-	-	-	-	6500	53	48	47	42,0	(R)EI90	IV	-	-	-
260D100-PWA/Ogień ^{4) 5) 6)}	C100+C100	Ogień Plus	2x12,5	-	-	-	-	6500	55	53	49	46,0	(R)EI120	IV	-	-	-
260D100-PWA/Ogień ^{4) 5) 6)}	C100+C100	Ogień Plus	2x12,5	2x100	10,0	50	10,0	6500	67	64	57	46,0	(R)EI120	IV	-	-	-
260D100-PWA/WodaOgień ⁴⁾	C100+C100	Woda Ogień Plus	2x12,5	2x100	12,0	50	30,0	6500	68	66	61	46,0	(R)EI120	IV	-	-	-
260D100-PWA/Twarda	C100+C100	Twarda	2x12,5	2x100	14,5	50	30,0	6500	70	69	64	57,0	(R)EI120	IV	●	-	-
260D100-PWA/Hydro	C100+C100	Hydro	2x12,5	2x100	12,0	50	50,0	6500	68	66	61	49,0	(R)EI120	IV	●	-	-
260D100-PWA/Cicha	C100+C100	Cicha	2x12,5	2x100	14,5	50	30,0	6500	70	69	64	57,0	(R)EI120	IV	●	-	-

¹⁾ Maksymalna wysokość wg opinii technicznej ITB 01060/Z1/R164NZK – część 1.

²⁾ Europejska Ocena Techniczna ETA 15/0301. W przypadku większych wymagań w zakresie maksymalnych wysokości dopuszcza się zastosowanie zagęszczenia konstrukcji nośnej do 400 mm i 300 mm.

³⁾ W pomieszczeniach o wilgotności względnej powietrza do 85% w sekcjach narożnych na intensywne działanie wody zaleca się stosowanie płyt gipsowych z włóknami Nida Hydro (płaszczyzny poziome i pionowe w okolicach wanny, prysznic itp.)

⁴⁾ Możliwość zamiany na płytę Nida Woda typ H2.

⁵⁾ Możliwość zamiany na płytę Nida Woda Ogień Plus typ DFH2.

⁶⁾ Izolacyjność akustyczna oszacowana na podstawie symulacji w programie INSUL.

Systemy ogniochronnych ścian działowych w technologii Siniat pełnią funkcję przegród ppoż przy obustronnym działaniu ognia. Dopuszcza się prowadzenie przejść instalacyjnych przez ściany działowe w technologii Siniat, które należy uszczelnić / zabezpieczyć materiałami ogniochronnymi, wg zaleceń producenta materiałów ogniochronnych np. firmy PROMAT.

ZUŻYCIE MATERIAŁÓW NA 1 M² ŚCIAN DZIAŁOWYCH W SYSTEMIE NIDA ŚCIANA

Nazwa materiału	J.m.	Typ systemu Nida Ściana											
		260D100-PWA/Expert ⁴⁾	260D100-PWA/Expert	260D100-PWA/Woda	260D100-PWA/Expert + Ogień ⁴⁾	260D100-PWA/Ogień ^{4) 5)}	260D100-PWA/Ogień ^{4) 5)}	260D100-PWA/Ogień ⁴⁾	260D100-PWA/WodaOgień ⁴⁾	260D100-PWA/Twarda	260D100-PWA/Hydro	260D100-PWA/Cicha	
		Zużycie materiału na 1 m ²											
Płyta Nida Expert 12,5 mm	m ²	4,0	4,0	-	2,0	-	-	-	-	-	-	-	
Płyta Nida Woda 12,5 mm	m ²	-	-	4,0	-	-	-	-	-	-	-	-	
Płyta Nida Ogień Plus 12,5 mm	m ²	-	-	-	2,0	4,0	4,0	4,0	-	-	-	-	
Płyta Nida Woda Ogień Plus 12,5 mm	m ²	-	-	-	-	-	-	-	4,0	-	-	-	
Płyta Nida Twarda 12,5 mm	m ²	-	-	-	-	-	-	-	-	4,0	-	-	
Płyta Nida Hydro 12,5 mm	m ²	-	-	-	-	-	-	-	-	-	4,0	-	
Płyta Nida Cicha 12,5 mm	m ²	-	-	-	-	-	-	-	-	-	-	4,0	
Profil Nida C100	mb	3,6	3,6	3,6	3,6	3,6	3,6	3,6	3,6	3,6	3,6	3,6	
Profil Nida U100	mb	1,4	1,4	1,4	1,4	1,4	1,4	1,4	1,4	1,4	1,4	1,4	
Przewiązka wibroakustyczna Nida PWA100	szt.	1,1	1,1	1,1	1,1	1,1	1,1	1,1	1,1	1,1	1,1	1,1	
Element kotwiący ⁷⁾	szt.	1,8	1,8	1,8	1,8	1,8	1,8	1,8	1,8	1,8	1,8	1,8	
Blachowkręty Nida 3,5x25 mm	szt.	8,0	8,0	8,0	8,0	8,0	8,0	8,0	8,0	-	-	-	
Blachowkręty Nida 3,5x35 mm	szt.	24,0	24,0	24,0	24,0	24,0	24,0	24,0	24,0	-	-	-	
Blachowkręty Nida 3,5x45 mm	szt.	7,0	7,0	7,0	7,0	7,0	7,0	7,0	7,0	7,0	7,0	7,0	
Wkręty FixDens 4,2x25 mm	szt.	-	-	-	-	-	-	-	-	8,0	-	8,0	
Wkręty FixDens 4,2x42 mm	szt.	-	-	-	-	-	-	-	-	-	24,0	24,0	
Blachowkręty Nida Hydro C5 3,5x25 mm	szt.	-	-	-	-	-	-	-	-	-	8,0	-	
Blachowkręty Nida Hydro C5 3,5x41 mm	szt.	-	-	-	-	-	-	-	-	-	24,0	-	
Taśma zbrojąca Nida	mb	2,8	2,8	2,8	2,8	2,8	2,8	2,8	2,8	2,8	2,8	2,8	
Taśma izolacji akustycznej Nida	mb	1,2	1,2	1,2	1,2	1,2	1,2	1,2	1,2	1,2	1,2	1,2	
Gips szpachlowy Nida Start	kg	1,2	1,2	1,2	1,2	1,2	1,2	1,2	1,2	-	-	1,2	
Gips szpachlowy Nida Finish	kg	0,2	0,2	0,2	0,2	0,2	0,2	0,2	0,2	-	-	0,2	
Gotowa masa szpachlowa Hydromix ⁸⁾	kg	-	-	-	-	-	-	-	-	1,4	1,4	-	
Wełna mineralna ⁹⁾	m ²	-	2,0	2,0	-	-	2,0	2,0	2,0	2,0	2,0	2,0	

⁷⁾ Typ elementu kotwiącego dobrać indywidualnie pod względem typu podłoża oraz całkowitego ciężaru zabudowy.

⁸⁾ W przypadku płyt gipsowo-włókowych z włóknami Nida Twarda alternatywnie stosować gips szpachlowy Nida Max.

⁹⁾ Zastosowanie wg wymagań. W przypadku zastosowania innego typu materiału izolacyjnego w zakresie grubości i/lub gęstości objętościowej niż wymieniony w specyfikacji technicznej (Nida Systemy Suchej Zabudowy - katalog rozwiązań) wymagany kontakt z odpowiednim Doradcą Technicznym Siniat (szczegółowe mapy regionów dostępne na końcu katalogu). Normy zużycia nie uwzględniają strat materiałowych.



nida Ściana

Klasa odporności ogniowej:
 (R)EI60
 (R)EI90
 (R)EI120

Maksymalna izolacyjność akustyczna:
 nie dotyczy

Maksymalna wysokość zabudowy:
 6500 mm

Ciężar 1m² zabudowy:
 42,0-61,0 kg

Numer dokumentu związanego:
 ETA 15/0301

Deklaracja Właściwości Użytkowych:
 DoP/Wall System /0004/15.11.2016

SYSTEMY:
260DD100-PWA



MATERIAŁY:

1. Płyta gipsowo-kartonowa Nida
2. Profil Nida C 100 (zdwojony)
3. Profil Nida U 100
4. Element kotwiący
5. Blachowkręty Nida 3,5 x 25 mm
6. Blachowkręty Nida 3,5 x 35 mm
7. Materiał izolacyjny wełna mineralna
8. Spoina pomiędzy płytami g-k wykonana z masy gipsowej Nida z taśmą zbrojącą Nida
9. Taśma uszczelniająca do izolacji akustycznej Nida szerokość 95 mm
10. Przewiązka wibroakustyczna Nida PWA, rozstaw ≤1000 mm

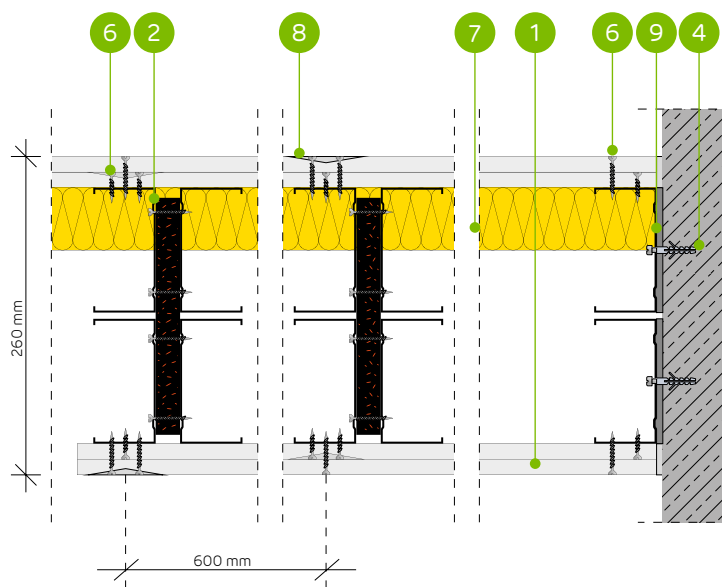

SYSTEM ŚCIAN DZIAŁOWYCH AKUSTYCZNYCH NA DWURZĘDOWEJ ZDOJONEJ KONSTRUKCJI NOŚNEJ NIDA C100 (DYLATAcja 10 MM)

PARAMETRY TECHNICZNE

Typ ściany Nida Ściana ²⁾	Konstrukcja rusztu	Posycie płytami gipsowymi	Materiał izolacyjny				Maksymalna wysokość ściany - h ¹⁾	Izolacyjność akustyczna			Ciężar zabudowy [kg]	Klasa odporności ogniowej	Kategoria użytkownika	System specjalny	
			Pod względem izolacyjności akustycznej		Pod względem odporności ogniowej			W zakresie odporności ogniowej	R _w [dB]	R _a [dB]					R _{a,c} [dB]
			[mm]	Gęstość [kg/m ³]	[mm]	Gęstość [kg/m ³]									
260DD100-PWA/Expert ⁴⁾	2xC100+2xC100	Expert	2x12,5	-	-	-	6500	-	-	-	42,0	(R)EI60	IV	-	
260DD100-PWA/Expert	2xC100+2xC100	Expert	2x12,5	-	-	50	10,0	6500	-	-	42,0	(R)EI60	IV	-	
260DD100-PWA/Woda ³⁾	2xC100+2xC100	Woda	2x12,5	-	-	50	10,0	6500	-	-	42,0	(R)EI60	IV	-	
260DD100-PWA/Expert + Ogień+ ⁵⁾	2xC100+2xC100	Expert + Ogień Plus	12,5+12,5	-	-	-	6500	-	-	-	46,0	(R)EI90	IV	-	
260DD100-PWA/Ogień+ ⁵⁾	2xC100+2xC100	Ogień Plus	2x12,5	-	-	-	6500	-	-	-	50,0	(R)EI120	IV	-	
260DD100-PWA/Ogień+ ⁵⁾	2xC100+2xC100	Ogień Plus	2x12,5	-	-	50	10,0	6500	-	-	50,0	(R)EI120	IV	-	
260DD100-PWA/Ogień+	2xC100+2xC100	Ogień Plus	2x12,5	-	-	50	30,0	6500	-	-	50,0	(R)EI120	IV	-	
260DD100-PWA/WodaOgień+	2xC100+2xC100	Woda Ogień Plus	2x12,5	-	-	50	30,0	6500	-	-	50,0	(R)EI120	IV	-	
260DD100-PWA/Twarda	2xC100+2xC100	Twarda	2x12,5	-	-	50	30,0	6500	-	-	61,0	(R)EI120	IV	●	
260DD100-PWA/Hydro	2xC100+2xC100	Hydro	2x12,5	-	-	50	50,0	6500	-	-	53,0	(R)EI120	IV	●	
260DD100-PWA/Cicha	2xC100+2xC100	Cicha	2x12,5	-	-	50	30,0	6500	-	-	61,0	(R)EI120	IV	●	

¹⁾ Maksymalna wysokość wg opinii technicznej ITB 01060/21/R164NZK – część 1.
²⁾ Europejska Ocena Techniczna ETA 15/0301. W przypadku większych wymagań w zakresie maksymalnych wysokości dopuszcza się zastosowanie zagęszczenia konstrukcji nośnej do 400 mm i 300 mm.
³⁾ W pomieszczeniach o wilgotności względnej powietrza do 85% w sekcjach narożnych na intensywne działanie wody zaleca się stosowanie płyt gipsowych z włóknami Nida Hydro (płaszczyzny poziome i pionowe w okolicach wanny, prysznic itp.)
⁴⁾ Możliwość zamiany na płytę Nida Woda typ H2.
⁵⁾ Możliwość zamiany na płytę Nida Woda Ogień Plus typ DFH2.
 Systemy ogniochronnych ścian działowych w technologii Siniat pełnią funkcję przegród ppoż przy obustronnym działaniu ognia. Dopuszcza się prowadzenie przejść instalacyjnych przez ściany działowe w technologii Siniat, które należy uszczelnić / zabezpieczyć materiałami ogniochronnymi, wg zaleceń producenta materiałów ogniochronnych np. firmy PROMAT.

ZUŻYCIE MATERIAŁÓW NA 1 M² ŚCIAN DZIAŁOWYCH W SYSTEMIE NIDA ŚCIANA

Nazwa materiału	J.m.	Typ systemu Nida Ściana										
		260DD100-PWA/Expert ⁴⁾	260DD100-PWA/Expert	260DD100-PWA/Woda	260DD100-PWA/Expert + Ogień+	260DD100-PWA/Ogień+ ³⁾	260DD100-PWA/Ogień+ ³⁾	260DD100-PWA/Ogień+	260DD100-PWA/WodaOgień+	260DD100-PWA/Twarda	260DD100-PWA/Hydro	260DD100-PWA/Cicha
Zuzycie materiału na 1 m ²												
Płyta Nida Expert 12,5 mm	m ²	4,0	4,0	-	2,0	-	-	-	-	-	-	-
Płyta Nida Woda 12,5 mm	m ²	-	-	4,0	-	-	-	-	-	-	-	-
Płyta Nida Ogień Plus 12,5 mm	m ²	-	-	-	2,0	4,0	4,0	-	-	-	-	-
Płyta Nida Woda Ogień Plus 12,5 mm	m ²	-	-	-	-	-	-	4,0	-	-	-	-
Płyta Nida Twarda 12,5 mm	m ²	-	-	-	-	-	-	-	4,0	-	-	-
Płyta Nida Hydro 12,5 mm	m ²	-	-	-	-	-	-	-	-	4,0	-	-
Płyta Nida Cicha 12,5 mm	m ²	-	-	-	-	-	-	-	-	-	-	4,0
Profil Nida C100	mb	7,2	7,2	7,2	7,2	7,2	7,2	7,2	7,2	7,2	7,2	7,2
Profil Nida U100	mb	1,4	1,4	1,4	1,4	1,4	1,4	1,4	1,4	1,4	1,4	1,4
Przewiązka wibroakustyczna Nida PWA100	szt.	1,1	1,1	1,1	1,1	1,1	1,1	1,1	1,1	1,1	1,1	1,1
Element kotwiący ⁶⁾	szt.	1,8	1,8	1,8	1,8	1,8	1,8	1,8	1,8	1,8	1,8	1,8
Blachowkręty Nida 3,5x25 mm	szt.	8,0	8,0	8,0	8,0	8,0	8,0	8,0	8,0	-	-	-
Blachowkręty Nida 3,5x35 mm	szt.	24,0	24,0	24,0	24,0	24,0	24,0	24,0	24,0	-	-	-
Blachowkręty Nida 3,5x45 mm	szt.	7,0	7,0	7,0	7,0	7,0	7,0	7,0	7,0	7,0	7,0	7,0
Wkręty FixDens 4,2x25 mm	szt.	-	-	-	-	-	-	-	-	8,0	-	8,0
Wkręty FixDens 4,2x42 mm	szt.	-	-	-	-	-	-	-	-	24,0	-	24,0
Blachowkręty Nida Hydro C5 3,5x25 mm	szt.	-	-	-	-	-	-	-	-	-	8,0	-
Blachowkręty Nida Hydro C5 3,5x41 mm	szt.	-	-	-	-	-	-	-	-	-	24,0	-
Taśma zbrojąca Nida	mb	2,8	2,8	2,8	2,8	2,8	2,8	2,8	2,8	2,8	2,8	2,8
Taśma izolacji akustycznej Nida	mb	1,2	1,2	1,2	1,2	1,2	1,2	1,2	1,2	1,2	1,2	1,2
Gips szpachlowy Nida Start	kg	1,2	1,2	1,2	1,2	1,2	1,2	1,2	1,2	-	-	1,2
Gips szpachlowy Nida Finish	kg	0,2	0,2	0,2	0,2	0,2	0,2	0,2	0,2	-	-	0,2
Gotowa masa szpachlowa Hydromix ⁷⁾	kg	-	-	-	-	-	-	-	-	1,4	1,4	-
Wełna mineralna ⁸⁾	m ²	-	1,0	1,0	-	-	1,0	1,0	1,0	1,0	1,0	1,0

⁶⁾ Typ elementu kotwiącego dobierać indywidualnie pod względem typu podłoża oraz całkowitego ciężaru zabudowy.
⁷⁾ W przypadku płyt gipsowo-wińrowych z włóknami Nida Twarda alternatywnie stosować gips szpachlowy Nida Max.
⁸⁾ Zastosowanie wg wymagań. W przypadku zastosowania innego typu materiału izolacyjnego w zakresie grubości i/lub gęstości objętościowej niż wymieniony w specyfikacji technicznej (Nida Systemy Suchej Zabudowy - katalog rozwiązań) wymagany kontakt z odpowiednim Doradcą Technicznym Siniat (szczegółowe mapy regionów dostępne na końcu katalogu). Normy zużycia nie uwzględniają strat materiałowych.

nida Ściana



Klasa odporności ogniowej:
(R)EI120



Maksymalna izolacyjność akustyczna:
68 dB



Maksymalna wysokość zabudowy:
6500 mm



Ciężar 1m² zabudowy:
60,0-65,0 kg



Numer dokumentu związanego:
ETA 15/0301

Deklaracja Właściwości Użytkowych:
DoP/Wall System /0004/15.11.2016

SYSTEMY:
**185D50-PWA; 235D75-PWA; 285D100-PWA;
185DD50-PWA; 235DD75-PWA; 285DD100-PWA**



MATERIAŁY:

1. Płyta gipsowo-kartonowa Nida Ogień Typ F 12,5 mm
2. Profil Nida C50 / C75 / C100
3. Profil Nida U50 / U75 / U100
4. Element kotwiący
5. Blachowkręty Nida 3,5 x 25 mm
6. Blachowkręty Nida 3,5 x 35 mm
7. Blachowkręty Nida 3,5 x 55 mm
8. Materiał izolacyjny wełna mineralna
9. Spoina pomiędzy płytami g-k wykonana z masy gipsowej Nida z taśmą zbrojącą Nida
10. Taśma uszczelniająca do izolacji akustycznej Nida szerokość 50 / 70 / 95 mm
11. Przewiązka wibroakustyczna Nida PWA, rozstaw ≤1000 mm

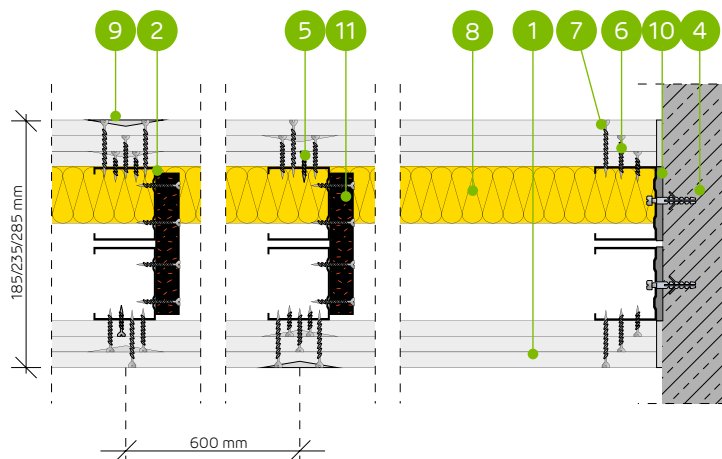

SYSTEM ŚCIAN DZIAŁOWYCH AKUSTYCZNYCH NA DWURZĘDOWEJ ZDWOJONEJ LUB POJEDYNCZEJ KONSTRUKCJI NOŚNEJ NIDA C50, C75, C100 (DYLATAcja 10 MM)

PARAMETRY TECHNICZNE

Typ ściany Nida Ściana ¹⁾	Konstrukcja rusztu	Posycie płytami gipsowymi	Materiał izolacyjny				Maksymalna wysokość ściany - h ¹⁾	Izolacyjność akustyczna			Ciężar zabudowy [kg]	Klasa odporności ogniowej [min]	Kategoria użytkowania	System specjalny	
			Pod względem izolacyjności akustycznej		Pod względem odporności ogniowej			W zakresie odporności ogniowej	R _w [dB]	R _a [dB]					R _s [dB]
	Nida	Nida	Grubość [mm]	Gęstość [kg/m ³]	[mm]	Gęstość [kg/m ³]	[mm]	R _w [dB]	R _a [dB]	R _s [dB]					
185D50-PWA/OgieńTypF	C50+C50	Ogień Typ F	3x12,5	2x50	13,0	50	10,0	5560	64	62	60	60,0	(R)EI120	IV	-
235D75-PWA/OgieńTypF	C75+C75	Ogień Typ F	3x12,5	2x50	13,0	50	10,0	6260	64	62	60	61,0	(R)EI120	IV	-
285D100-PWA/OgieńTypF	C100+C100	Ogień Typ F	3x12,5	2x100	12,0	50	10,0	6500	68	66	61	61,0	(R)EI120	IV	-
185DD50-PWA/OgieńTypF	2xC50+2xC50	Ogień Typ F	3x12,5	-	-	50	10,0	6390	-	-	-	63,0	(R)EI120	IV	-
235DD75-PWA/OgieńTypF	2xC75+2xC75	Ogień Typ F	3x12,5	-	-	50	10,0	6500	-	-	-	64,0	(R)EI120	IV	-
285DD100-PWA/OgieńTypF	2xC100+2xC100	Ogień Typ F	3x12,5	-	-	50	10,0	6500	-	-	-	65,0	(R)EI120	IV	-

¹⁾ Maksymalna wysokość wg opinii technicznej ITB 01060/21/R164NZK – część 1; ITB 1060/12/R48NK.

²⁾ Europejska Ocena Techniczna ETA 15/0301. W przypadku większych wymagań w zakresie maksymalnych wysokości dopuszcza się zastosowanie zagęszczenia konstrukcji nośnej do 400 mm i 300 mm.

Systemy ogniochronnych ścian działowych w technologii Siniat pełnią funkcję przegród ppoż przy obustronnym działaniu ognia. Dopuszcza się prowadzenie przejść instalacyjnych przez ściany działowe w technologii Siniat, które należy uszczelnić / zabezpieczyć materiałami ogniochronnymi, wg zaleceń producenta materiałów ogniochronnych np. firmy PROMAT.

ZUŻYCIE MATERIAŁÓW NA 1 M² ŚCIAN DZIAŁOWYCH W SYSTEMIE NIDA ŚCIANA

Nazwa materiału	J.m.	Typ systemu Nida Ściana					
		185D50-PWA/OgieńTypF	235D75-PWA/OgieńTypF	285D100-PWA/OgieńTypF	185DD50-PWA/OgieńTypF	235DD75-PWA/OgieńTypF	285DD100-PWA/OgieńTypF
Zużycie materiału na 1 m ²							
Płyta Nida Ogień Typ F 12,5 mm	m ²	6,0	6,0	6,0	6,0	6,0	6,0
Profil Nida C50	mb	3,6	-	-	7,2	-	-
Profil Nida C75	mb	-	3,6	-	-	7,2	-
Profil Nida C100	mb	-	-	3,6	-	-	7,2
Profil Nida U50	mb	1,4	-	-	1,4	-	-
Profil Nida U75	mb	-	1,4	-	-	1,4	-
Profil Nida U100	mb	-	-	1,4	-	-	1,4
Przewiązka wibroakustyczna Nida PWA50	szt.	1,1	-	-	1,1	-	-
Przewiązka wibroakustyczna Nida PWA75	szt.	-	1,1	-	-	1,1	-
Przewiązka wibroakustyczna Nida PWA100	szt.	-	-	1,1	-	-	1,1
Element kotwiący ³⁾	szt.	1,8	1,8	1,8	1,8	1,8	1,8
Blachowkręty Nida 3,5x25 mm	szt.	8,0	8,0	8,0	8,0	8,0	8,0
Blachowkręty Nida 3,5x35 mm	szt.	8,0	8,0	8,0	8,0	8,0	8,0
Blachowkręty Nida 3,5x45 mm	szt.	7,0	7,0	7,0	7,0	7,0	7,0
Blachowkręty Nida 3,5x55 mm	szt.	24,0	24,0	24,0	24,0	24,0	24,0
Taśma zbrojąca Nida	mb	2,8	2,8	2,8	2,8	2,8	2,8
Taśma izolacji akustycznej Nida	mb	1,2	1,2	1,2	1,2	1,2	1,2
Gips szpachlowy Nida Start	kg	1,8	1,8	1,8	1,8	1,8	1,8
Gips szpachlowy Nida Finish	kg	0,2	0,2	0,2	0,2	0,2	0,2
Wełna mineralna ⁴⁾	m ²	2,0	2,0	2,0	1,0	1,0	1,0

³⁾ Typ elementu kotwiącego dobiera indywidualnie pod względem typu podłoża oraz całkowitego ciężaru zabudowy.

⁴⁾ Zastosowanie wg wymagań. W przypadku zastosowania innego typu materiału izolacyjnego w zakresie grubości i/lub gęstości objętościowej niż wymieniony w specyfikacji technicznej (Nida Systemy Suchej Zabudowy - katalog rozwiązań) wymagany kontakt z odpowiednim Doradcą Technicznym Siniat (szczegółowe mapy regionów dostępne na końcu katalogu). Normy zużycia nie uwzględniają strat materiałowych.



nida Ściana



Klasa odporności ogniowej:
nie dotyczy



Maksymalna izolacyjność akustyczna:
nie dotyczy



Maksymalna wysokość zabudowy:
7070 mm



Ciężar 1m² zabudowy:
28,0-33,0 kg



Numer dokumentu związanego:
ETA 15/0301

Deklaracja Właściwości Użytkowych:
DoP/Wall System /0004/15.11.2016

SYSTEMY:
**160D50/LS; 210D75/LS; 260D100/LS; 160DD50/LS;
210DD75/LS; 260DD100/LS**

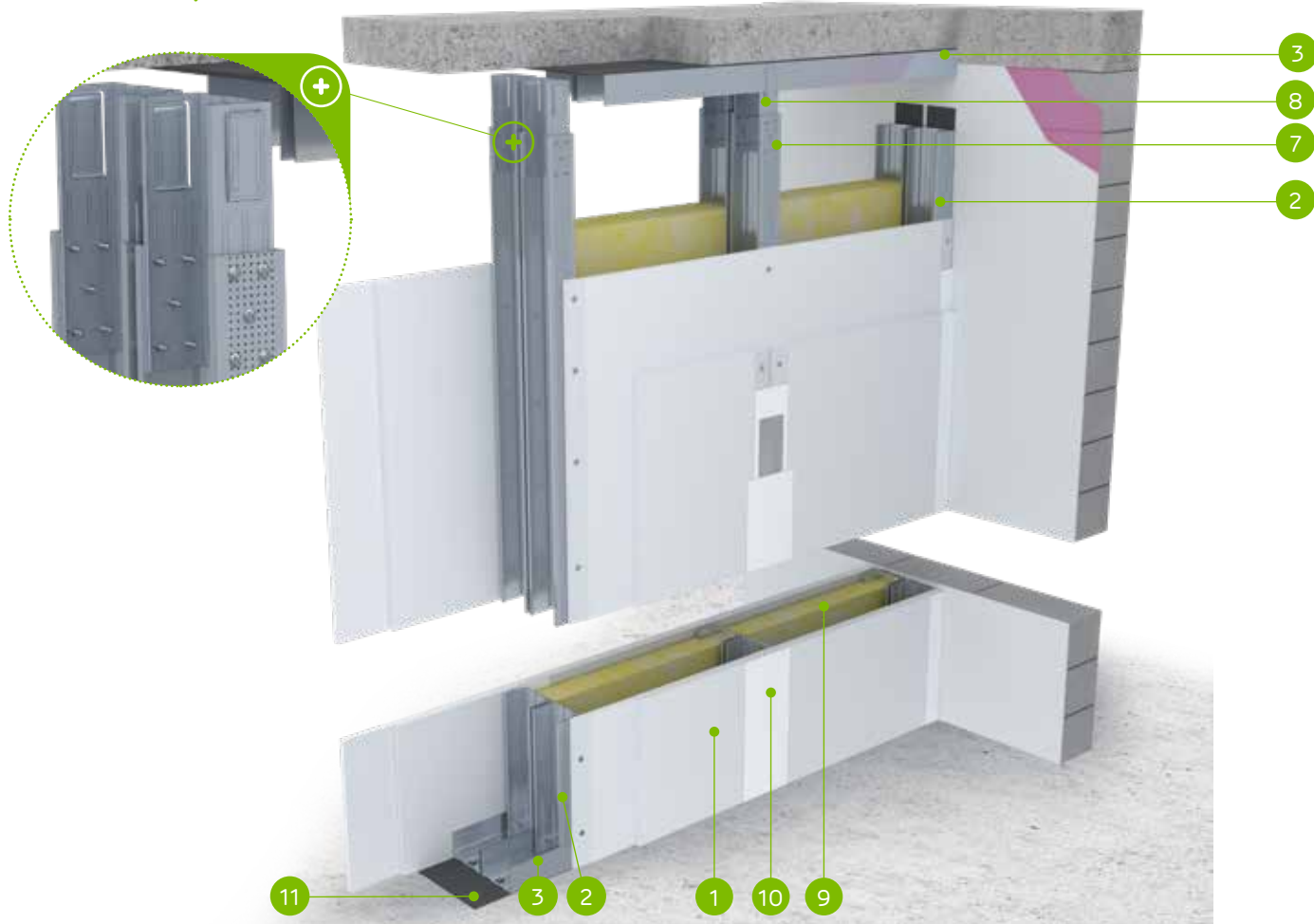

MATERIAŁY:

1. Płyta gipsowo-kartonowa Nida
2. Profil Nida C50 / C75 / C100
3. Profil Nida U50 / U75 / U100
4. Element kotwiący
5. Blachowkręty Nida 3,5 x 25 mm
6. Blachowkręty Nida 3,5 x 35 mm
7. Wkręty samowierzące 4,2x13 mm FLAT HEAD do blachy 1 mm
8. Łącznik stabilizacyjny Nida LS 50, LS 75, LS 100
9. Materiał izolacyjny wełna mineralna
10. Spoina pomiędzy płytami g-k wykonana z masy gipsowej Nida z taśmą zbrojącą Nida
11. Taśma uszczelniająca do izolacji akustycznej Nida, szerokość 50/ 70 / 95 mm

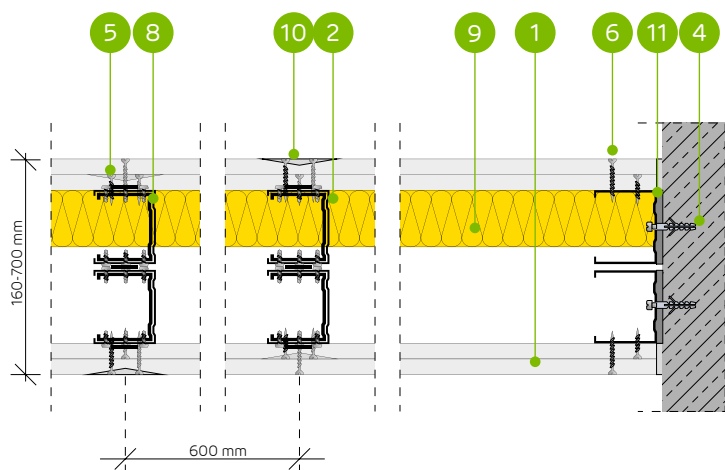

SYSTEM ŚCIAN DZIAŁOWYCH Z NIEPEŁNYM OPŁYTOWANIEM NA DWURZĘDOWEJ POJEDYNCZEJ LUB ZDOJONEJ KONSTRUKCJI NOŚNEJ NIDA C50, C75, C100 (DYLATAcja 10 MM) - NIDA LS

PARAMETRY TECHNICZNE

Typ ściany Nida Ściana ¹⁾	Konstrukcja rusztu	Posycie płytami gipsowymi	Materiał izolacyjny						Maksymalna wysokość ściany - h ¹⁾	Izolacyjność akustyczna			Ciężar zabudowy [kg]	Klasa odporności ogniowej [min]	Kategoria użytkownia Klasa ETAG 003	System specjalny
			Pod względem izolacyjności akustycznej		Pod względem odporności ogniowej		W zakresie odporności ogniowej [mm]	R _w [dB]		R ₁₁ [dB]	R ₁₂ [dB]					
			Grubość [mm]	Gęstość [kg/m ³]	[mm]	Gęstość [kg/m ³]										
160D50/LS/Expert	C50+C50	Expert	2x12,5	2x50	10,0	-	-	4550	-	-	-	28,0	-	IV	-	
210D75/LS/Expert	C75+C75	Expert	2x12,5	2x75	10,0	-	-	6060	-	-	-	29,0	-	IV	-	
260D100/LS/Expert	C100+C100	Expert	2x12,5	2x100	10,0	-	-	6570	-	-	-	30,0	-	IV	-	
160DD50/LS/Expert	2xC50+2xC50	Expert	2x12,5	2x50	10,0	-	-	5560	-	-	-	31,0	-	IV	-	
210DD75/LS/Expert	2xC75+2xC75	Expert	2x12,5	2x75	10,0	-	-	6570	-	-	-	32,0	-	IV	-	
260DD100/LS/Expert	2xC100+2xC100	Expert	2x12,5	2x100	10,0	-	-	7070	-	-	-	33,0	-	IV	-	

¹⁾ Maksymalna wysokość wg opinii technicznej ITB 01060/Z1/R164NZK - część 1: ITB 1060/12/R42NK.

²⁾ Europejska Ocena Techniczna ETA 15/0301.

ZUŻYCIE MATERIAŁÓW NA 1 M² ŚCIAN DZIAŁOWYCH W SYSTEMIE NIDA ŚCIANA

Nazwa materiału	J.m.	Typ systemu Nida Ściana					
		160D50/LS/Expert	210D75/LS/Expert	260D100/LS/Expert	160DD50/LS/Expert	210DD75/LS/Expert	260DD100/LS/Expert
		Zużycie materiału na 1 m ²					
Płyta Nida Expert 12,5 mm	m ²	3,0	3,0	3,0	3,0	3,0	3,0
Profil Nida C50	mb	3,6	-	-	7,2	-	-
Profil Nida C75	mb	-	3,6	-	-	7,2	-
Profil Nida C100	mb	-	-	3,6	-	-	7,2
Profil Nida U50	mb	1,4	-	-	1,4	-	-
Profil Nida U75	mb	-	1,4	-	-	1,4	-
Profil Nida U100	mb	-	-	1,4	-	-	1,4
Łącznik stabilizacyjny Nida LS50	szt.	0,8	-	-	1,6	-	-
Łącznik stabilizacyjny Nida LS75	szt.	-	0,8	-	-	1,6	-
Łącznik stabilizacyjny Nida LS100	szt.	-	-	0,8	-	-	1,6
Element kotwiący ³⁾	szt.	1,8	1,8	1,8	1,8	1,8	1,8
Wkręty samowierzące 4,2x13 mm FLAT HEAD do blachy 1 mm	szt.	8,0	8,0	8,0	28,0	28,0	28,0
Blachowkręty Nida 3,5x25 mm	szt.	6,0	6,0	6,0	6,0	6,0	6,0
Blachowkręty Nida 3,5x35 mm	szt.	18,0	18,0	18,0	18,0	18,0	18,0
Taśma zbrojąca Nida	mb	2,1	2,1	2,1	2,1	2,1	2,1
Taśma izolacji akustycznej Nida	mb	1,2	1,2	1,2	1,2	1,2	1,2
Gips szpachlowy Nida Start	kg	0,9	0,9	0,9	0,9	0,9	0,9
Gips szpachlowy Nida Finish	kg	0,15	0,15	0,15	0,15	0,15	0,15
Wełna mineralna ⁴⁾	m ²	0,75 (1,0) ⁵⁾	0,75 (1,0) ⁵⁾	0,75 (1,0) ⁵⁾	0,75 (1,0) ⁵⁾	0,75 (1,0) ⁵⁾	0,75 (1,0) ⁵⁾

³⁾ Typ elementu kotwiącego dobiera indywidualnie pod względem typu podłoża oraz całkowitego ciężaru zabudowy.

⁴⁾ Zastosowanie wg wymagań. W przypadku zastosowania innego typu materiału izolacyjnego w zakresie grubości i/lub gęstości objętościowej niż wymieniony w specyfikacji technicznej (Nida Systemy Suchej Zabudowy - katalog rozwiązań) wymagany kontakt z odpowiednim Doradcą Technicznym Siniat (szczegółowe mapy regionów dostępne na końcu katalogu).

⁵⁾ Opcjonalnie stosować izolację na całej powierzchni ściany. Normy zużycia nie uwzględniają strat materiałowych.



nida Ściana

TABLICE DOBORU MAKSYMALNYCH WYSOKOŚCI W SYSTEMIE NIDA ŚCIANA PRZY ZASTOSOWANIU ZAGĘSZCZENIA ROZSTAWU I/LUB ZDWOJENIA KONSTRUKCJI NOŚNEJ NIDA C50, C75, C100 BEZ ODPORNOŚCI OGNIOWEJ (KONSTRUKCJA W UKŁADZIE DWURZĘDOWYM - DYLATAcja 10 MM)

PARAMETRY TECHNICZNE						
Nazwa systemu Nida Ściana	Ilość warstw oplotowania Nida [mm]	Typ konstrukcji Nida		Maksymalna wysokość ściany - h ¹⁾		ETAG 003
		Typ profilu Nida	Rozstaw osiowy profilu Nida [mm]	1 ²⁾	2 ³⁾	
				[mm]	[mm]	
160D50	2x12,5	C50+C50	600	4550	4040	IV
160D50-PWA	2x12,5	C50+C50	600	5560	4240	IV
160D50-400	2x12,5	C50+C50	400	4770	4240	IV
160D50-400-PWA	2x12,5	C50+C50	400	5760	4450	IV
160D50-300	2x12,5	C50+C50	300	5250	4670	IV
160D50-300-PWA	2x12,5	C50+C50	300	5960	4810	IV
160DD50	2x12,5	2xC50+2xC50	600	5560	5050	IV
160DD50-PWA	2x12,5	2xC50+2xC50	600	6390	5250	IV
160DD50-400	2x12,5	2xC50+2xC50	400	5830	5300	IV
160DD50-400-PWA	2x12,5	2xC50+2xC50	400	6620	5500	IV
160DD50-300	2x12,5	2xC50+2xC50	300	6120	5570	IV
160DD50-300-PWA	2x12,5	2xC50+2xC50	300	6850	5660	IV
210D75	2x12,5	C75+C75	600	6060	5300	IV
210D75-PWA	2x12,5	C75+C75	600	6260	5810	IV
210D75-400	2x12,5	C75+C75	400	6360	5570	IV
210D75-400-PWA	2x12,5	C75+C75	400	6580	6100	IV
210D75-300	2x12,5	C75+C75	300	6490	5680	IV
210D75-300-PWA	2x12,5	C75+C75	300	6900	6400	IV
210DD75	2x12,5	2xC75+2xC75	600	6570	5810	IV
210DD75-PWA	2x12,5	2xC75+2xC75	600	7040	6530	IV
210DD75-400	2x12,5	2xC75+2xC75	400	6700	5920	IV
210DD75-400-PWA	2x12,5	2xC75+2xC75	400	7250	6730	IV
210DD75-300	2x12,5	2xC75+2xC75	300	6830	6040	IV
210DD75-300-PWA	2x12,5	2xC75+2xC75	300	7470	6860	IV
260D100	2x12,5	C100+C100	600	6570	5810	IV
260D100-PWA	2x12,5	C100+C100	600	6760	6270	IV
260D100-400	2x12,5	C100+C100	400	6760	5980	IV
260D100-400-PWA	2x12,5	C100+C100	400	7100	6590	IV
260D100-300	2x12,5	C100+C100	300	6900	6100	IV
260D100-300-PWA	2x12,5	C100+C100	300	7310	6780	IV
260DD100	2x12,5	2xC100+2xC100	600	7070	6310	IV
260DD100-PWA	2x12,5	2xC100+2xC100	600	7240	6710	IV
260DD100-400	2x12,5	2xC100+2xC100	400	7280	6500	IV
260DD100-400-PWA	2x12,5	2xC100+2xC100	400	7600	7050	IV
260DD100-300	2x12,5	2xC100+2xC100	300	7430	6630	IV
260DD100-300-PWA	2x12,5	2xC100+2xC100	300	7830	7260	IV

¹⁾Opinia techniczna ITB 01060/21/R164NZK – część 1; ITB 1060/12/R48NK.

²⁾Zakres 1 - obejmuje ściany pomieszczeń, w których przebywa niewiele osób, jak np. pokoje w mieszkaniach, hotelach, szpitalach oraz inne wykorzystywane w podobny sposób.

³⁾Zakres 2 - obejmuje ściany pomieszczeń, w których przebywa wiele osób, jak np. duże sale konferencyjne, klasy szkolne, sale wykładowe oraz inne wykorzystywane w podobny sposób.

nida Ściana

TABLICE DOBORU MAKSYMALNYCH WYSOKOŚCI W SYSTEMIE NIDA ŚCIANA PRZY ZASTOSOWANIU ZAGĘSZCZENIA ROZSTAWU I/LUB ZDWOJENIA KONSTRUKCJI NOŚNEJ NIDA C50, C75, C100 BEZ ODPORNOŚCI OGNIOWEJ (KONSTRUKCJA W UKŁADZIE DWURZĘDOWYM - DYLATAcja 10 MM)

PARAMETRY TECHNICZNE						
Nazwa systemu Nida Ściana	Ilość warstw oplotowania Nida [mm]	Typ konstrukcji Nida		Maksymalna wysokość ściany - h ¹⁾		ETAG 003
		Typ profilu Nida	Rozstaw osiowy profilu Nida [mm]	1 ²⁾	2 ³⁾	
				[mm]	[mm]	
185D50	3x12,5	C50+C50	600	4550	4040	IV
185D50-PWA	3x12,5	C50+C50	600	5560	4240	IV
185D50-400	3x12,5	C50+C50	400	4770	4240	IV
185D50-400-PWA	3x12,5	C50+C50	400	5760	4450	IV
185D50-300	3x12,5	C50+C50	300	5250	4670	IV
185D50-300-PWA	3x12,5	C50+C50	300	5960	4810	IV
185DD50	3x12,5	2xC50+2xC50	600	5560	5050	IV
185DD50-PWA	3x12,5	2xC50+2xC50	600	6390	5250	IV
185DD50-400	3x12,5	2xC50+2xC50	400	5830	5300	IV
185DD50-400-PWA	3x12,5	2xC50+2xC50	400	6620	5500	IV
185DD50-300	3x12,5	2xC50+2xC50	300	6120	5570	IV
185DD50-300-PWA	3x12,5	2xC50+2xC50	300	6850	5660	IV
235D75	3x12,5	C75+C75	600	6060	5300	IV
235D75-PWA	3x12,5	C75+C75	600	6260	5810	IV
235D75-400	3x12,5	C75+C75	400	6360	5570	IV
235D75-400-PWA	3x12,5	C75+C75	400	6580	6100	IV
235D75-300	3x12,5	C75+C75	300	6490	5680	IV
235D75-300-PWA	3x12,5	C75+C75	300	6900	6400	IV
235DD75	3x12,5	2xC75+2xC75	600	6570	5810	IV
235DD75-PWA	3x12,5	2xC75+2xC75	600	7040	6530	IV
235DD75-400	3x12,5	2xC75+2xC75	400	6700	5920	IV
235DD75-400-PWA	3x12,5	2xC75+2xC75	400	7250	6730	IV
235DD75-300	3x12,5	2xC75+2xC75	300	6830	6040	IV
235DD75-300-PWA	3x12,5	2xC75+2xC75	300	7470	6860	IV
285D100	3x12,5	C100+C100	600	6570	5810	IV
285D100-PWA	3x12,5	C100+C100	600	6760	6270	IV
285D100-400	3x12,5	C100+C100	400	6760	5980	IV
285D100-400-PWA	3x12,5	C100+C100	400	7100	6590	IV
285D100-300	3x12,5	C100+C100	300	6900	6100	IV
285D100-300-PWA	3x12,5	C100+C100	300	7310	6780	IV
285DD100	3x12,5	2xC100+2xC100	600	7070	6310	IV
285DD100-PWA	3x12,5	2xC100+2xC100	600	7240	6710	IV
285DD100-400	3x12,5	2xC100+2xC100	400	7280	6500	IV
285DD100-400-PWA	3x12,5	2xC100+2xC100	400	7600	7050	IV
285DD100-300	3x12,5	2xC100+2xC100	300	7430	6630	IV
285DD100-300-PWA	3x12,5	2xC100+2xC100	300	7830	7260	IV

¹⁾Opinia techniczna ITB 01060/21/R164NZK – część 1; ITB 1060/12/R48NK.

²⁾Zakres 1 - obejmuje ściany pomieszczeń, w których przebywa niewiele osób, jak np. pokoje w mieszkaniach, hotelach, szpitalach oraz inne wykorzystywane w podobny sposób.

³⁾Zakres 2 - obejmuje ściany pomieszczeń, w których przebywa wiele osób, jak np. duże sale konferencyjne, klasy szkolne, sale wykładowe oraz inne wykorzystywane w podobny sposób.

nida Ściana

Klasa odporności ogniowej:
 (R)EI60
 (R)EI90
 (R)EI120

Maksymalna izolacyjność akustyczna:
 60 dB

Maksymalna wysokość zabudowy:
 4500 mm

Ciężar 1m² zabudowy:
 37,0-56,0 kg

Numer dokumentu związanego:
 ETA 15/0301

Deklaracja Właściwości Użytkowych:
 DoP/Wall System /0003/15.11.2016

SYSTEMY:
150C50

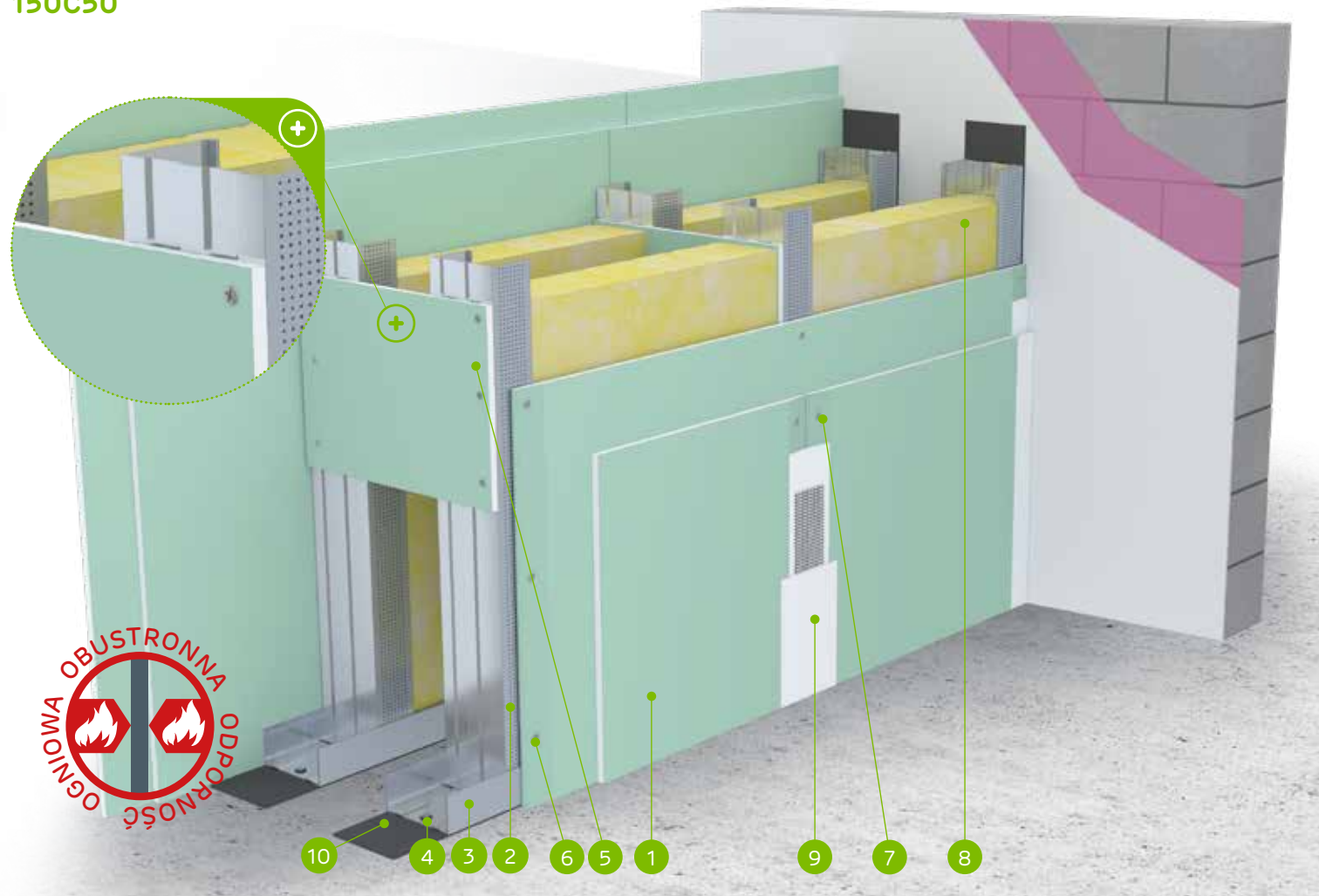

MATERIAŁY:

1. Płyta gipsowo-kartonowa Nida
2. Profil Nida C 50
3. Profil Nida U 50
4. Element kotwiący
5. Przewiązka z płyty wys. 300 mm, min. 2 szt. na słupek (max. rozstaw co 1500 mm)
6. Blachowkręty Nida 3,5 x 25 mm
7. Blachowkręty Nida 3,5 x 35 mm
8. Materiał izolacyjny wełna mineralna
9. Spoina pomiędzy płytami g-k wykonana z masy gipsowej Nida z taśmą zbrojącą Nida
10. Taśma uszczelniająca do izolacji akustycznej Nida szerokość 50 mm

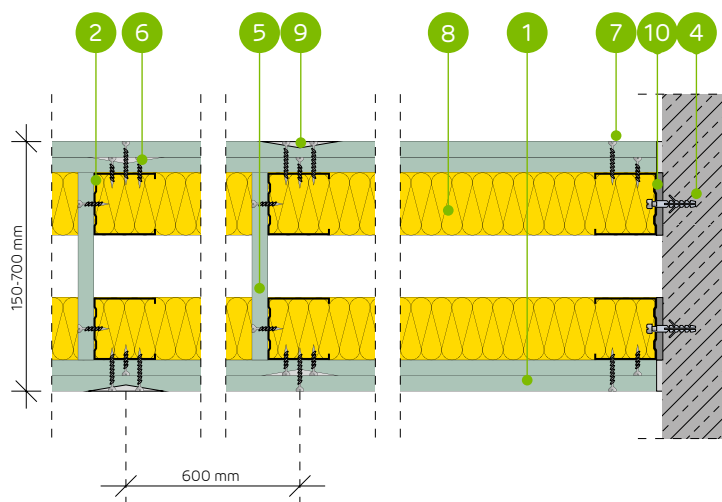

SYSTEM ŚCIAN DZIAŁOWYCH NA DWURZĘDOWEJ KONSTRUKCJI NOŚNEJ NIDA C50 (ŚCIANY INSTALACYJNE)

PARAMETRY TECHNICZNE

Typ ściany Nida Ściana ²⁾	Konstrukcja rusztu	Posycenie płytami gipsowymi	Materiał izolacyjny						Maksymalna wysokość ściany - h ¹⁾	Izolacyjność akustyczna			Ciężar zabudowy [kg]	Klasa odporności ogniowej	Kategoria użytkowania	System specjalny
			Pod względem izolacyjności akustycznej		Pod względem odporności ogniowej		W zakresie odporności ogniowej	R _w [dB]		R _a [dB]	R _c [dB]					
			[mm]	Gęstość [kg/m ³]	[mm]	Gęstość [kg/m ³]										
150C50/Expert ^{4) 6)}	C50+C50	Expert	2x12,5	-	-	-	-	4500	47	44	38	37,0	(R)EI60	IV	-	
150C50/Expert	C50+C50	Expert	2x12,5	2x50	12,0	50	10,0	4500	59	57	51	37,0	(R)EI60	IV	-	
150C50/Woda ³⁾	C50+C50	Woda	2x12,5	2x50	12,0	50	10,0	4500	59	57	51	37,0	(R)EI60	IV	-	
150C50/Expert + Ogień+	C50+C50	Expert + Ogień Plus	12,5+12,5	-	-	-	-	4500	49	45	40	41,0	(R)EI90	IV	-	
150C50/Ogień+ ^{5) 6)}	C50+C50	Ogień Plus	2x12,5	-	-	-	-	4500	50	48	42	45,0	(R)EI120	IV	-	
150C50/Ogień+ ^{5) 6)}	C50+C50	Ogień Plus	2x12,5	2x50	10,0	50	10,0	4500	56	53	47	45,0	(R)EI120	IV	-	
150C50/Ogień+	C50+C50	Ogień Plus	2x12,5	2x50	12,0	50	30,0	4500	60	58	54	45,0	(R)EI120	IV	-	
150C50/WodaOgień+	C50+C50	Woda Ogień Plus	2x12,5	2x50	12,0	50	30,0	4500	60	58	54	45,0	(R)EI120	IV	-	
150C50/Twarda	C50+C50	Twarda	2x12,5	2x50	12,0	50	30,0	4500	60	58	54	56,0	(R)EI120	IV	●	
150C50/Hydro	C50+C50	Hydro	2x12,5	2x50	12,0	50	50,0	4500	60	58	54	48,0	(R)EI120	IV	●	
150C50/Cicha	C50+C50	Cicha	2x12,5	2x50	12,0	50	30,0	4500	60	58	54	56,0	(R)EI120	IV	●	

¹⁾ Maksymalna wysokość wg opinii technicznej ITB 01060/21/R164NZK – część 1.

²⁾ Europejska Ocena Techniczna ETA 15/0301. W przypadku większych wymagań w zakresie maksymalnych wysokości dopuszcza się zastosowanie zagęszczenia konstrukcji nośnej do 400 mm i 300 mm.

³⁾ W pomieszczeniach o wilgotności względnej powietrza do 85% w sekcjach narożnych na intensywne działanie wody zaleca się stosowanie płyt gipsowych z włóknami Nida Hydro (płaszczyzny poziome i pionowe w okolicach wanny, prysznic itp.)

⁴⁾ Możliwość zamiany na płytę Nida Woda typ H2.

⁵⁾ Możliwość zamiany na płytę Nida Woda Ogień Plus typ DFH2.

⁶⁾ Izolacyjność akustyczna oszacowana na podstawie symulacji w programie INSUL.

Systemy ogniochronnych ścian działowych w technologii Siniat pełnią funkcję przegród ppoż przy obustronnym działaniu ognia. Dopuszcza się prowadzenie przejść instalacyjnych przez ściany działowe w technologii Siniat, które należy uszczelnić / zabezpieczyć materiałami ogniochronnymi, wg zaleceń producenta materiałów ogniochronnych np. firmy PROMAT.

ZUŻYCIĘ MATERIAŁÓW NA 1 M² ŚCIAN DZIAŁOWYCH W SYSTEMIE NIDA ŚCIANA

Nazwa materiału	J.m.	Typ systemu Nida Ściana											
		150C50/Expert ⁴⁾	150C50/Expert	150C50/Woda	150C50/Expert + Ogień+	150C50/Ogień+ ⁵⁾	150C50/Ogień+ ⁵⁾	150C50/Ogień+	150C50/WodaOgień+	150C50/Twarda	150C50/Hydro	150C50/Cicha	
		Zużycie materiału na 1 m ²											
Płyta Nida Expert 12,5 mm	m ²	4,0	4,0	-	2,0	-	-	-	-	-	-	-	
Płyta Nida Woda 12,5 mm	m ²	-	-	4,0	-	-	-	-	-	-	-	-	
Płyta Nida Ogień Plus 12,5 mm	m ²	-	-	-	2,0	4,0	4,0	4,0	-	-	-	-	
Płyta Nida Woda Ogień Plus 12,5 mm	m ²	-	-	-	-	-	-	-	4,0	-	-	-	
Płyta Nida Twarda 12,5 mm	m ²	-	-	-	-	-	-	-	-	4,0	-	-	
Płyta Nida Hydro 12,5 mm	m ²	-	-	-	-	-	-	-	-	-	4,0	-	
Płyta Nida Cicha 12,5 mm	m ²	-	-	-	-	-	-	-	-	-	-	4,0	
Profil Nida C50	mb	3,6	3,6	3,6	3,6	3,6	3,6	3,6	3,6	3,6	3,6	3,6	
Profil Nida U50	mb	1,4	1,4	1,4	1,4	1,4	1,4	1,4	1,4	1,4	1,4	1,4	
Element kotwiący ⁷⁾	szt.	1,8	1,8	1,8	1,8	1,8	1,8	1,8	1,8	1,8	1,8	1,8	
Blachowkręty Nida 3,5x25 mm	szt.	14,0	14,0	14,0	14,0	14,0	14,0	14,0	14,0	-	-	-	
Blachowkręty Nida 3,5x35 mm	szt.	24,0	24,0	24,0	24,0	24,0	24,0	24,0	24,0	-	-	-	
Wkręty FixDens 4,2x25 mm	szt.	-	-	-	-	-	-	-	-	14,0	-	14,0	
Wkręty FixDens 4,2x42 mm	szt.	-	-	-	-	-	-	-	-	24,0	-	24,0	
Blachowkręty Nida Hydro C5 3,5x25 mm	szt.	-	-	-	-	-	-	-	-	-	14,0	-	
Blachowkręty Nida Hydro C5 3,5x41 mm	szt.	-	-	-	-	-	-	-	-	-	24,0	-	
Taśma zbrojąca Nida	mb	2,8	2,8	2,8	2,8	2,8	2,8	2,8	2,8	2,8	2,8	2,8	
Taśma izolacji akustycznej Nida	mb	1,2	1,2	1,2	1,2	1,2	1,2	1,2	1,2	1,2	1,2	1,2	
Gips szpachlowy Nida Start	kg	1,2	1,2	1,2	1,2	1,2	1,2	1,2	1,2	-	-	1,2	
Gips szpachlowy Nida Finish	kg	0,2	0,2	0,2	0,2	0,2	0,2	0,2	0,2	-	-	0,2	
Gotowa masa szpachlowa Hydromix ⁸⁾	kg	-	-	-	-	-	-	-	-	1,4	1,4	-	
Wełna mineralna ⁹⁾	m ²	-	2,0	2,0	-	-	-	2,0	2,0	2,0	2,0	2,0	

⁷⁾ Typ elementu kotwiącego dobrać indywidualnie pod względem typu podłoża oraz całkowitego ciężaru zabudowy.

⁸⁾ W przypadku płyt gipsowo-wiórowych z włóknami Nida Twarda alternatywnie stosować gips szpachlowy Nida Max.

⁹⁾ Zastosowanie wg wymagań. W przypadku zastosowania innego typu materiału izolacyjnego w zakresie grubości i/lub gęstości objętościowej niż wymieniony w specyfikacji technicznej (Nida Systemy Suchej Zabudowy - katalog rozwiązań) wymagany kontakt z odpowiednim Doradcą Technicznym Siniat (szczegółowe mapy regionów dostępne na końcu katalogu). Normy zużycia nie uwzględniają strat materiałowych.

nida Ściana

Klasa odporności ogniowej:
 (R)EI60
 (R)EI90
 (R)EI120

Maksymalna izolacyjność akustyczna:
 nie dotyczy

Maksymalna wysokość zabudowy:
 4750 mm

Ciężar 1m² zabudowy:
 39,0-59,0 kg

Numer dokumentu związanego:
 ETA 15/0301

Deklaracja Właściwości Użytkowych:
 DoP/Wall System /0003/15.11.2016

SYSTEMY:
150CC50

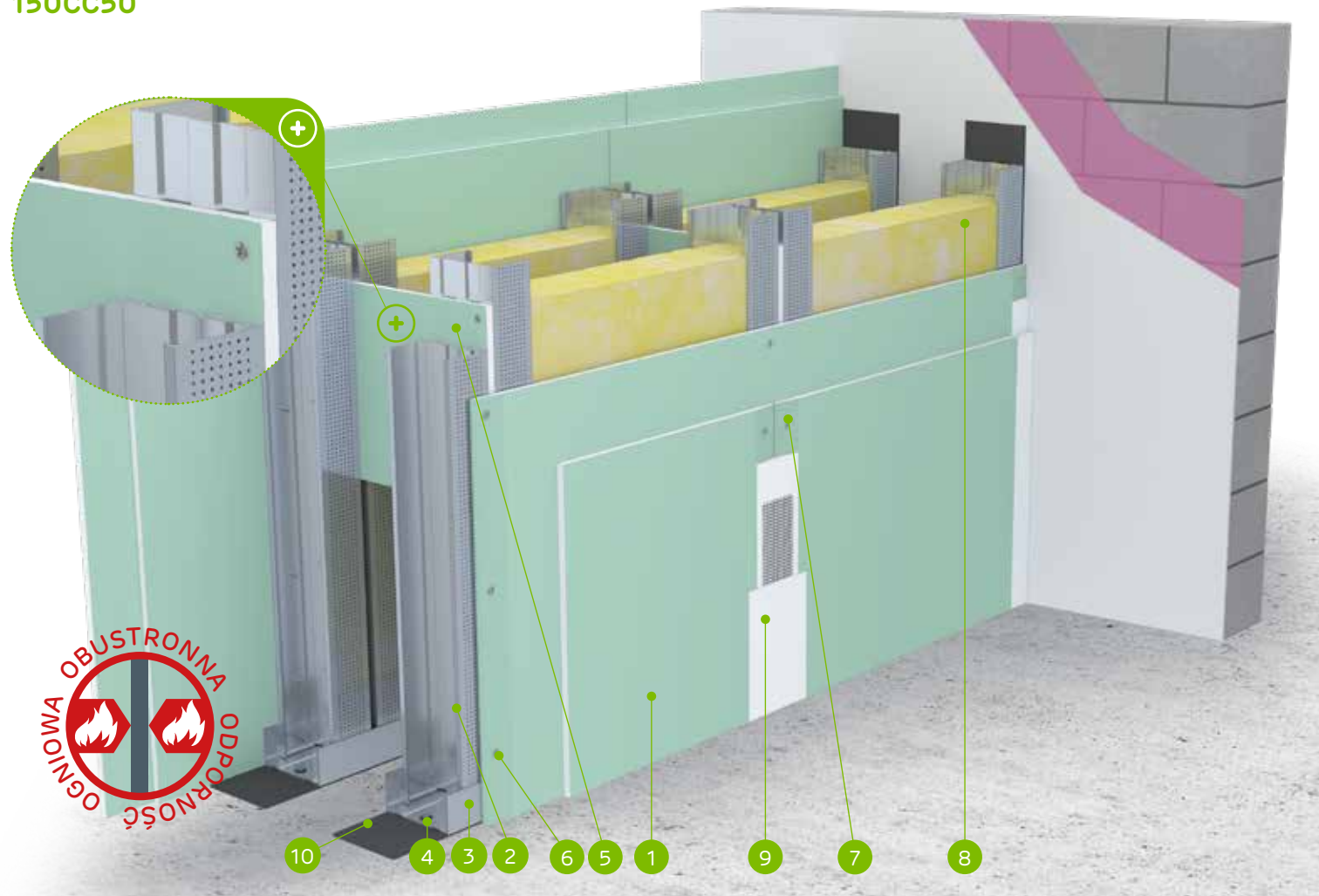

MATERIAŁY:

1. Płyta gipsowo-kartonowa Nida
2. Profil Nida C 50 (zdwojony)
3. Profil Nida U 50
4. Element kotwiący
5. Przewiązka z płyty wys. 300 mm, min. 2 szt. na słupek (max. rozstaw co 1500 mm)
6. Blachowkręty Nida 3,5 x 25 mm
7. Blachowkręty Nida 3,5 x 35 mm
8. Materiał izolacyjny wełna mineralna
9. Spoina pomiędzy płytami g-k wykonana z masy gipsowej Nida z taśmą zbrojącą Nida
10. Taśma uszczelniająca do izolacji akustycznej Nida szerokość 50 mm

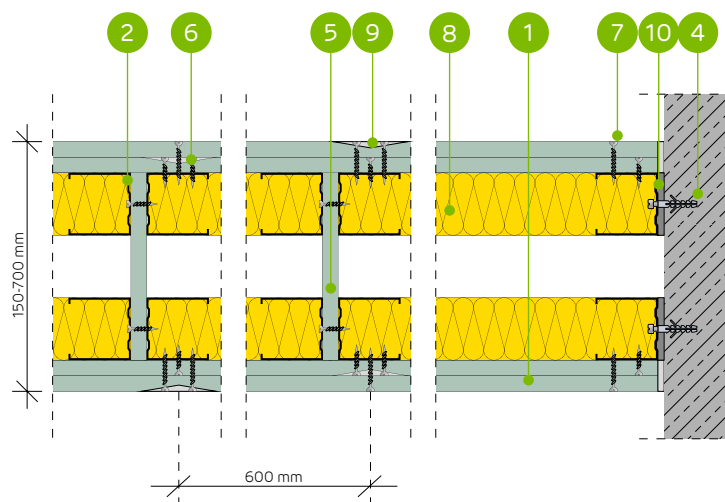

SYSTEM ŚCIAN DZIAŁOWYCH NA DWURZĘDOWEJ ZDWOJONEJ KONSTRUKCJI NOŚNEJ NIDA C50 (ŚCIANY INSTALACYJNE)

PARAMETRY TECHNICZNE

Typ ściany Nida Ściana ²⁾	Konstrukcja rusztu	Posycenie płytami gipsowymi	Materiał izolacyjny						Maksymalna wysokość ściany - h ¹⁾	Izolacyjność akustyczna			Ciężar zabudowy [kg]	Klasa odporności ogniowej	Kategoria użytkowania	System specjalny
			Pod względem izolacyjności akustycznej		Pod względem odporności ogniowej		W zakresie odporności ogniowej	R _w [dB]		R _a [dB]	R _b [dB]					
			Grubość [mm]	Gęstość [kg/m ³]	Grubość [mm]	Gęstość [kg/m ³]										
150CC50/Expert ⁴⁾	2xC50+2xC50	Expert	2x12,5	-	-	-	-	4750	-	-	-	39,0	(R)EI60	IV	-	
150CC50/Expert	2xC50+2xC50	Expert	2x12,5	-	-	50	10,0	4750	-	-	-	39,0	(R)EI60	IV	-	
150CC50/Woda ³⁾	2xC50+2xC50	Woda	2x12,5	-	-	50	10,0	4750	-	-	-	39,0	(R)EI60	IV	-	
150CC50/Expert + Ogień+	2xC50+2xC50	Expert + Ogień Plus	12,5+12,5	-	-	-	-	4750	-	-	-	43,0	(R)EI90	IV	-	
150CC50/Ogień+ ⁵⁾	2xC50+2xC50	Ogień Plus	2x12,5	-	-	-	-	4750	-	-	-	47,0	(R)EI120	IV	-	
150CC50/Ogień+ ⁵⁾	2xC50+2xC50	Ogień Plus	2x12,5	-	-	50	10,0	4750	-	-	-	47,0	(R)EI120	IV	-	
150CC50/Ogień+	2xC50+2xC50	Ogień Plus	2x12,5	-	-	50	30,0	4750	-	-	-	47,0	(R)EI120	IV	-	
150CC50/WodaOgień+	2xC50+2xC50	Woda Ogień Plus	2x12,5	-	-	50	30,0	4750	-	-	-	47,0	(R)EI120	IV	-	
150CC50/Twarda	2xC50+2xC50	Twarda	2x12,5	-	-	50	30,0	4750	-	-	-	59,0	(R)EI120	IV	●	
150CC50/Hydro	2xC50+2xC50	Hydro	2x12,5	-	-	50	50,0	4750	-	-	-	51,0	(R)EI120	IV	●	
150CC50/Cicha	2xC50+2xC50	Cicha	2x12,5	-	-	50	30,0	4750	-	-	-	59,0	(R)EI120	IV	●	

¹⁾ Maksymalna wysokość wg opinii technicznej ITB 01060/21/R164NZK – część 1.

²⁾ Europejska Ocena Techniczna ETA 15/0301. W przypadku większych wymagań w zakresie maksymalnych wysokości dopuszcza się zastosowanie zagęszczenia konstrukcji nośnej do 400 mm i 300 mm.

³⁾ W pomieszczeniach o wilgotności względnej powietrza do 85% w sekcjach narożnych na intensywne działanie wody zaleca się stosowanie płyt gipsowych z włóknami Nida Hydro (płaszczyzny poziome i pionowe w okolicach wanny, prysznic itp.)

⁴⁾ Możliwość zamiany na płytę Nida Woda typ H2.

⁵⁾ Możliwość zamiany na płytę Nida Woda Ogień Plus typ DFH2.

Systemy ogniochronnych ścian działowych w technologii Siniat pełnią funkcję przegród ppoż przy obustronnym działaniu ognia. Dopuszcza się prowadzenie przejść instalacyjnych przez ściany działowe w technologii Siniat, które należy uszczelnić / zabezpieczyć materiałami ogniochronnymi, wg zaleceń producenta materiałów ogniochronnych np. firmy PROMAT.

ZUŻYCIE MATERIAŁÓW NA 1 M² ŚCIAN DZIAŁOWYCH W SYSTEMIE NIDA ŚCIANA

Nazwa materiału	J.m.	Typ systemu Nida Ściana										
		150CC50/Expert ⁴⁾	150CC50/Expert	150CC50/Woda	150CC50/Expert + Ogień+	150CC50/Ogień+ ⁵⁾	150CC50/Ogień+ ⁵⁾	150CC50/Ogień+	150CC50/WodaOgień+	150CC50/Twarda	150CC50/Hydro	150CC50/Cicha
		Zużycie materiału na 1 m ²										
Płyta Nida Expert 12,5 mm	m ²	4,0	4,0	-	2,0	-	-	-	-	-	-	-
Płyta Nida Woda 12,5 mm	m ²	-	-	4,0	-	-	-	-	-	-	-	-
Płyta Nida Ogień Plus 12,5 mm	m ²	-	-	-	2,0	4,0	4,0	4,0	-	-	-	-
Płyta Nida Woda Ogień Plus 12,5 mm	m ²	-	-	-	-	-	-	-	4,0	-	-	-
Płyta Nida Twarda 12,5 mm	m ²	-	-	-	-	-	-	-	-	4,0	-	-
Płyta Nida Hydro 12,5 mm	m ²	-	-	-	-	-	-	-	-	-	4,0	-
Płyta Nida Cicha 12,5 mm	m ²	-	-	-	-	-	-	-	-	-	-	4,0
Profil Nida C50	mb	7,2	7,2	7,2	7,2	7,2	7,2	7,2	7,2	7,2	7,2	7,2
Profil Nida U50	mb	1,4	1,4	1,4	1,4	1,4	1,4	1,4	1,4	1,4	1,4	1,4
Element kotwiący ⁶⁾	szt.	1,8	1,8	1,8	1,8	1,8	1,8	1,8	1,8	1,8	1,8	1,8
Blachowkręty Nida 3,5x25 mm	szt.	14,0	14,0	14,0	14,0	14,0	14,0	14,0	14,0	-	-	-
Blachowkręty Nida 3,5x35 mm	szt.	24,0	24,0	24,0	24,0	24,0	24,0	24,0	24,0	-	-	-
Wkręty FixDens 4,2x25 mm	szt.	-	-	-	-	-	-	-	-	14,0	-	14,0
Wkręty FixDens 4,2x42 mm	szt.	-	-	-	-	-	-	-	-	24,0	-	24,0
Blachowkręty Nida Hydro C5 3,5x25 mm	szt.	-	-	-	-	-	-	-	-	-	14,0	-
Blachowkręty Nida Hydro C5 3,5x41 mm	szt.	-	-	-	-	-	-	-	-	-	24,0	-
Taśma zbrojąca Nida	mb	2,8	2,8	2,8	2,8	2,8	2,8	2,8	2,8	2,8	2,8	2,8
Taśma izolacji akustycznej Nida	mb	1,2	1,2	1,2	1,2	1,2	1,2	1,2	1,2	1,2	1,2	1,2
Gips szpachlowy Nida Start	kg	1,2	1,2	1,2	1,2	1,2	1,2	1,2	1,2	-	-	1,2
Gips szpachlowy Nida Finish	kg	0,2	0,2	0,2	0,2	0,2	0,2	0,2	0,2	-	-	0,2
Gotowa masa szpachlowa Hydromix ⁷⁾	kg	-	-	-	-	-	-	-	-	-	1,4	1,4
Wełna mineralna ⁸⁾	m ²	-	1,0	1,0	-	-	1,0	1,0	1,0	1,0	1,0	1,0

⁶⁾ Typ elementu kotwiącego dobiera indywidualnie pod względem typu podłoża oraz całkowitego ciężaru zabudowy.

⁷⁾ W przypadku płyt gipsowo-włókowych z włóknami Nida Twarda alternatywnie stosować gips szpachlowy Nida Max.

⁸⁾ Zastosowanie wg wymagań. W przypadku zastosowania innego typu materiału izolacyjnego w zakresie grubości i/lub gęstości objętościowej niż wymieniony w specyfikacji technicznej (Nida Systemy Suchej Zabudowy - katalog rozwiązań) wymagany kontakt z odpowiednim Doradcą Technicznym Siniat (szczegółowe mapy regionów dostępne na końcu katalogu). Normy zużycia nie uwzględniają strat materiałowych.

nida Ściana

Klasa odporności ogniowej:
 (R)EI60
 (R)EI90
 (R)EI120

Maksymalna izolacyjność akustyczna:
 62 dB

Maksymalna wysokość zabudowy:
 6000 mm

Ciężar 1m² zabudowy:
 37,0-57,0 kg

Numer dokumentu związanego:
 ETA 15/0301

Deklaracja Właściwości Użytkowych:
 DoP/Wall System /0003/15.11.2016

SYSTEMY:
200C75

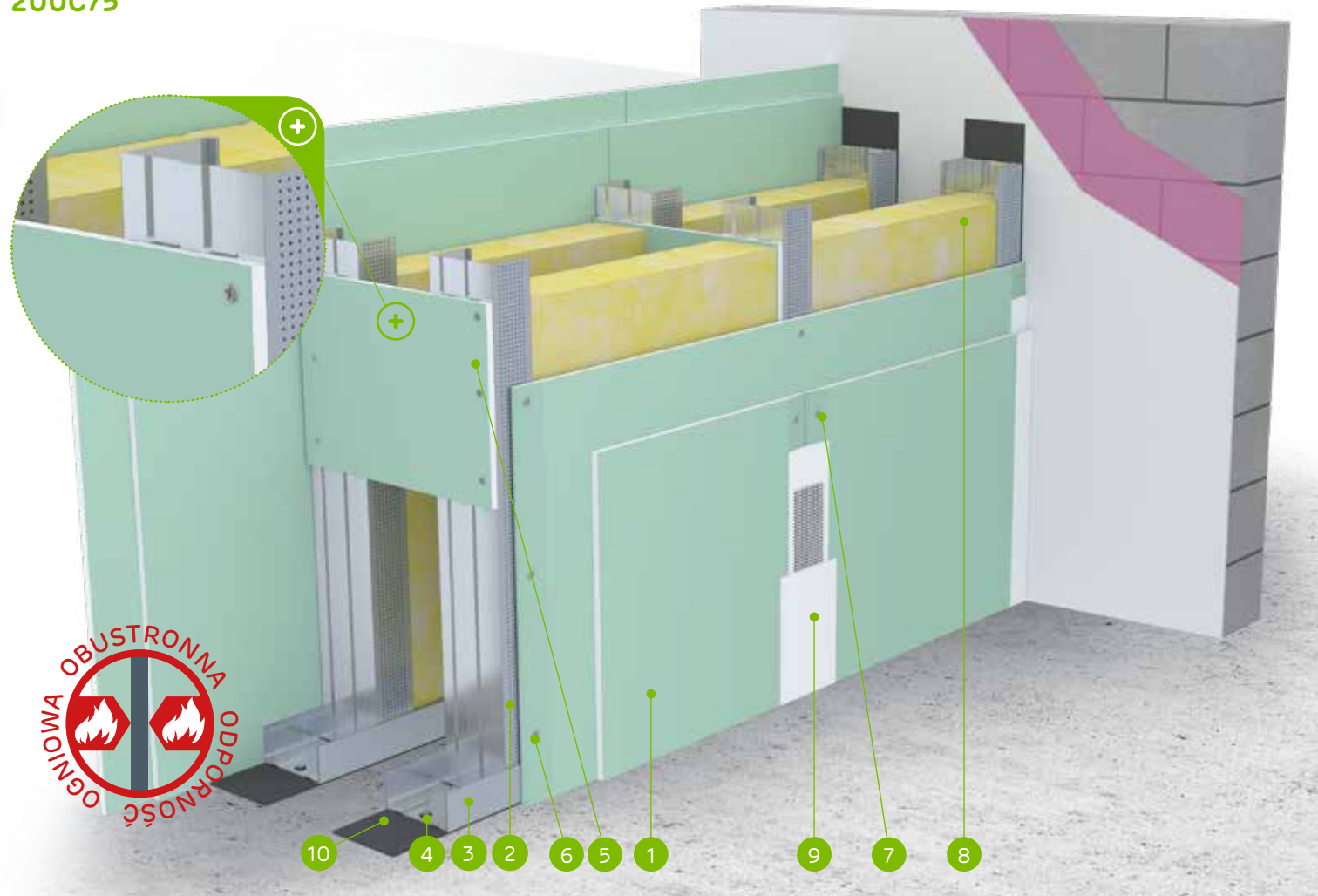

MATERIAŁY:

1. Płyta gipsowo-kartonowa Nida
2. Profil Nida C 75
3. Profil Nida U 75
4. Element kotwiący
5. Przewiązka z płyty wys. 300 mm, min. 2 szt. na słupek (max. rozstaw co 1500 mm)
6. Blachowkręty Nida 3,5 x 25 mm
7. Blachowkręty Nida 3,5 x 35 mm
8. Materiał izolacyjny wełna mineralna
9. Spoina pomiędzy płytami g-k wykonana z masy gipsowej Nida z taśmą zbrojącą Nida
10. Taśma uszczelniająca do izolacji akustycznej Nida szerokość 70 mm

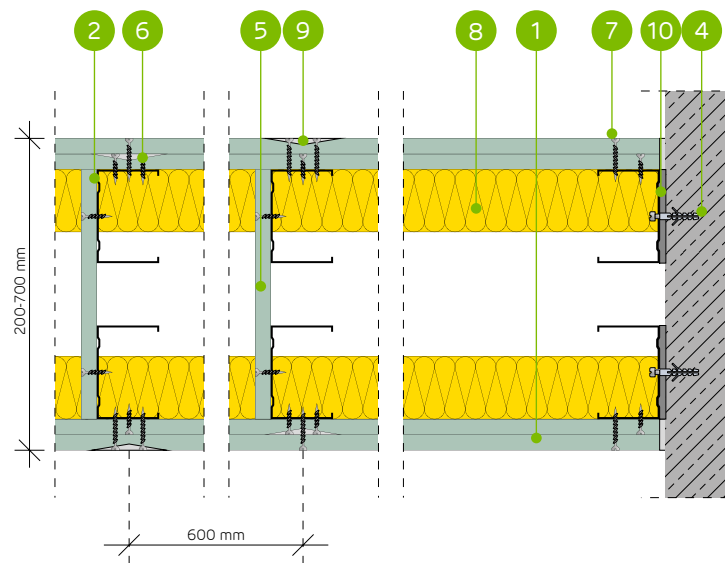

SYSTEM ŚCIAN DZIAŁOWYCH NA DWURZĘDOWEJ KONSTRUKCJI NOŚNEJ NIDA C75 (ŚCIANY INSTALACYJNE)

PARAMETRY TECHNICZNE

Typ ściany Nida Ściana ²⁾	Konstrukcja rusztu	Posycenie płytami gipsowymi	Materiał izolacyjny				Maksymalna wysokość ściany - h ¹⁾	Izolacyjność akustyczna			Ciężar zabudowy [kg]	Klasa odporności ogniowej	Kategoria użytkowania	System specjalny	
			Pod względem izolacyjności akustycznej		Pod względem odporności ogniowej			W zakresie odporności ogniowej	R _w [dB]	R _a [dB]					R _c [dB]
			[mm]	Gęstość [kg/m ³]	[mm]	Gęstość [kg/m ³]									
200C75/Expert ^{4) 6)}	C75+C75	Expert	2x12,5	-	-	-	6000	49	46	41	37,0	(R)EI60	IV	-	
200C75/Expert	C75+C75	Expert	2x12,5	2x50	12,0	50	10,0	6000	61	59	54	37,0	(R)EI60	IV	-
200C75/Woda ³⁾	C75+C75	Woda	2x12,5	2x50	12,0	50	10,0	6000	61	59	54	37,0	(R)EI60	IV	-
200C75/Expert + Ogień+	C75+C75	Expert + Ogień Plus	12,5+12,5	-	-	-	6000	50	47	43	41,0	(R)EI90	IV	-	
200C75/Ogień+ ^{5) 6)}	C75+C75	Ogień Plus	2x12,5	-	-	-	6000	52	50	45	45,0	(R)EI120	IV	-	
200C75/Ogień+ ^{5) 6)}	C75+C75	Ogień Plus	2x12,5	2x50	10,0	50	10,0	6000	58	55	50	45,0	(R)EI120	IV	-
200C75/Ogień+	C75+C75	Ogień Plus	2x12,5	2x50	12,0	50	30,0	6000	62	60	57	45,0	(R)EI120	IV	-
200C75/WodaOgień+	C75+C75	Woda Ogień Plus	2x12,5	2x50	12,0	50	30,0	6000	62	60	57	45,0	(R)EI120	IV	-
200C75/Twarda	C75+C75	Twarda	2x12,5	2x50	12,0	50	30,0	6000	62	60	57	57,0	(R)EI120	IV	●
200C75/Hydro	C75+C75	Hydro	2x12,5	2x50	12,0	50	50,0	6000	62	60	57	49,0	(R)EI120	IV	●
200C75/Cicha	C75+C75	Cicha	2x12,5	2x50	12,0	50	30,0	6000	62	60	57	57,0	(R)EI120	IV	●

¹⁾ Maksymalna wysokość wg opinii technicznej ITB 01060/21/R164NZK – część 1.
²⁾ Europejska Ocena Techniczna ETA 15/0301. W przypadku większych wymagań w zakresie maksymalnych wysokości dopuszcza się zastosowanie zagęszczenia konstrukcji nośnej do 400 mm i 300 mm.
³⁾ W pomieszczeniach o wilgotności względnej powietrza do 85% w sekcjach narożnych na intensywne działanie wody zaleca się stosowanie płyt gipsowych z włóknami Nida Hydro (płaszczyzny poziome i pionowe w okolicach wanny, prysznic itp.)
⁴⁾ Możliwość zamiany na płytę Nida Woda typ H2.
⁵⁾ Możliwość zamiany na płytę Nida Woda Ogień Plus typ DFH2.
⁶⁾ Izolacyjność akustyczna oszacowana na podstawie symulacji w programie INSUL.
 Systemy ogniochronnych ścian działowych w technologii Siniat pełnią funkcję przegród ppoż przy obustronnym działaniu ognia. Dopuszcza się prowadzenie przejść instalacyjnych przez ściany działowe w technologii Siniat, które należy uszczelnić / zabezpieczyć materiałami ogniochronnymi, wg zaleceń producenta materiałów ogniochronnych np. firmy PROMAT.

ZUŻYCIĘ MATERIAŁÓW NA 1 M² ŚCIAN DZIAŁOWYCH W SYSTEMIE NIDA ŚCIANA

Nazwa materiału	J.m.	Typ systemu Nida Ściana										
		200C75/Expert ⁴⁾	200C75/Expert	200C75/Woda	200C75/Expert + Ogień+	200C75/Ogień+ ⁵⁾	200C75/Ogień+ ⁵⁾	200C75/Ogień+	200C75/WodaOgień+	200C75/Twarda	200C75/Hydro	200C75/Cicha
		Zużycie materiału na 1 m ²										
Płyta Nida Expert 12,5 mm	m ²	4,0	4,0	-	2,0	-	-	-	-	-	-	-
Płyta Nida Woda 12,5 mm	m ²	-	-	4,0	-	-	-	-	-	-	-	-
Płyta Nida Ogień Plus 12,5 mm	m ²	-	-	-	2,0	4,0	4,0	4,0	-	-	-	-
Płyta Nida Woda Ogień Plus 12,5 mm	m ²	-	-	-	-	-	-	-	4,0	-	-	-
Płyta Nida Twarda 12,5 mm	m ²	-	-	-	-	-	-	-	-	4,0	-	-
Płyta Nida Hydro 12,5 mm	m ²	-	-	-	-	-	-	-	-	-	4,0	-
Płyta Nida Cicha 12,5 mm	m ²	-	-	-	-	-	-	-	-	-	-	4,0
Profil Nida C75	mb	3,6	3,6	3,6	3,6	3,6	3,6	3,6	3,6	3,6	3,6	3,6
Profil Nida U75	mb	1,4	1,4	1,4	1,4	1,4	1,4	1,4	1,4	1,4	1,4	1,4
Element kotwiący ⁷⁾	szt.	1,8	1,8	1,8	1,8	1,8	1,8	1,8	1,8	1,8	1,8	1,8
Blachowkręty Nida 3,5x25 mm	szt.	14,0	14,0	14,0	14,0	14,0	14,0	14,0	14,0	-	-	-
Blachowkręty Nida 3,5x35 mm	szt.	24,0	24,0	24,0	24,0	24,0	24,0	24,0	24,0	-	-	-
Wkręty FixDens 4,2x25 mm	szt.	-	-	-	-	-	-	-	-	14,0	-	14,0
Wkręty FixDens 4,2x42 mm	szt.	-	-	-	-	-	-	-	-	24,0	-	24,0
Blachowkręty Nida Hydro C5 3,5x25 mm	szt.	-	-	-	-	-	-	-	-	-	14,0	-
Blachowkręty Nida Hydro C5 3,5x41 mm	szt.	-	-	-	-	-	-	-	-	-	24,0	-
Taśma zbrojąca Nida	mb	2,8	2,8	2,8	2,8	2,8	2,8	2,8	2,8	2,8	2,8	2,8
Taśma izolacji akustycznej Nida	mb	1,2	1,2	1,2	1,2	1,2	1,2	1,2	1,2	1,2	1,2	1,2
Gips szpachlowy Nida Start	kg	1,2	1,2	1,2	1,2	1,2	1,2	1,2	1,2	-	-	1,2
Gips szpachlowy Nida Finish	kg	0,2	0,2	0,2	0,2	0,2	0,2	0,2	0,2	-	-	0,2
Gotowa masa szpachlowa Hydromix ⁸⁾	kg	-	-	-	-	-	-	-	-	1,4	1,4	-
Wełna mineralna ⁹⁾	m ²	-	2,0	2,0	-	-	2,0	2,0	2,0	2,0	2,0	2,0

⁷⁾ Typ elementu kotwiącego dobrać indywidualnie pod względem typu podłoża oraz całkowitego ciężaru zabudowy.
⁸⁾ W przypadku płyt gipsowo-wiórowych z włóknami Nida Twarda alternatywnie stosować gips szpachlowy Nida Max.
⁹⁾ Zastosowanie wg wymagań. W przypadku zastosowania innego typu materiału izolacyjnego w zakresie grubości i/lub gęstości objętościowej niż wymieniony w specyfikacji technicznej (Nida Systemy Suchej Zabudowy - katalog rozwiązań) wymagany kontakt z odpowiednim Doradcą Technicznym Siniat (szczegółowe mapy regionów dostępne na końcu katalogu). Normy zużycia nie uwzględniają strat materiałowych.

nida Ściana

Klasa odporności ogniowej:
(R)EI60
(R)EI90
(R)EI120

Maksymalna izolacyjność akustyczna:
nie dotyczy

Maksymalna wysokość zabudowy:
6500 mm

Ciężar 1m² zabudowy:
41,0-60,0 kg

Numer dokumentu związanego:
ETA 15/0301

Deklaracja Właściwości Użytkowych:
DoP/Wall System /0003/15.11.2016

SYSTEMY:
200CC75

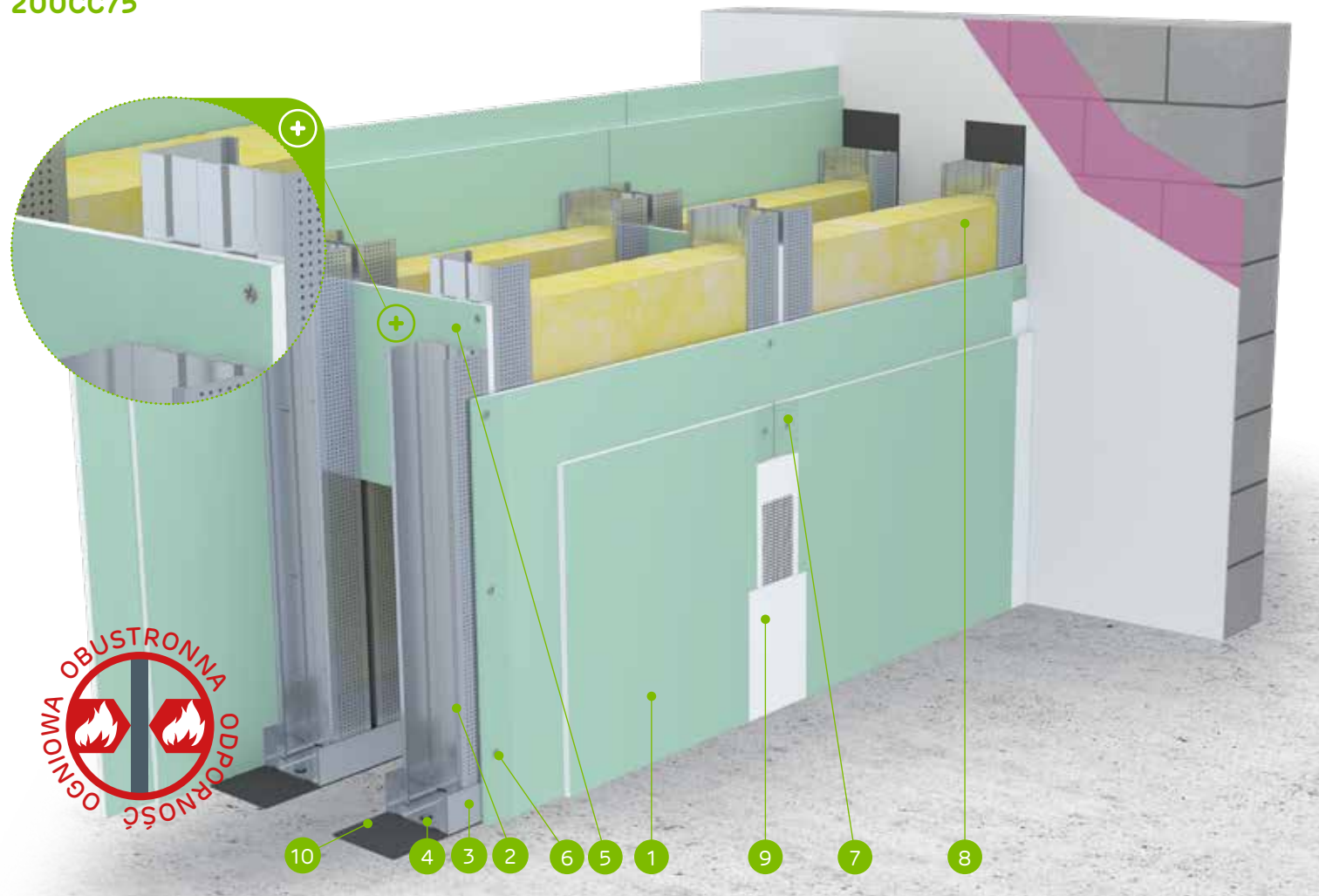

MATERIAŁY:

1. Płyta gipsowo-kartonowa Nida
2. Profil Nida C 75 (zdwojony)
3. Profil Nida U 75
4. Element kotwiący
5. Przewiązka z płyty wys. 300 mm, min. 2 szt. na słupek (max. rozstaw co 1500 mm)
6. Blachowkręty Nida 3,5 x 25 mm
7. Blachowkręty Nida 3,5 x 35 mm
8. Materiał izolacyjny wełna mineralna
9. Spoina pomiędzy płytami g-k wykonana z masy gipsowej Nida z taśmą zbrojącą Nida
10. Taśma uszczelniająca do izolacji akustycznej Nida szerokość 70 mm

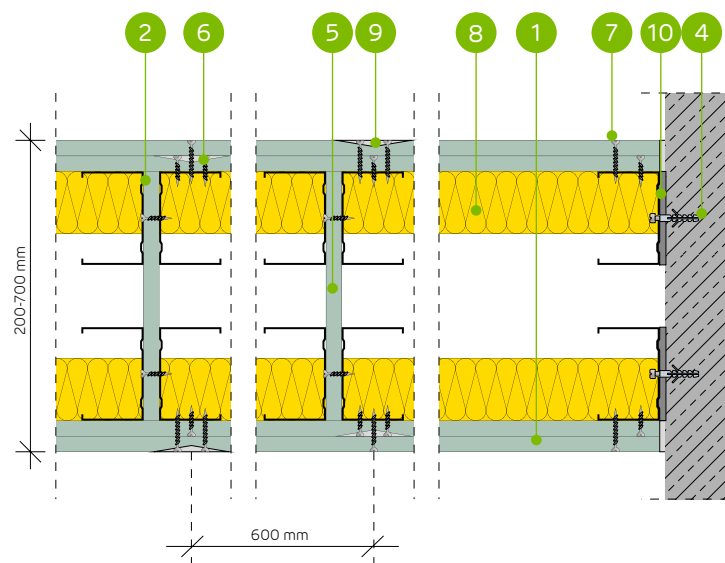

SYSTEM ŚCIAN DZIAŁOWYCH NA DWURZĘDOWEJ ZDWOJONEJ KONSTRUKCJI NOŚNEJ NIDA C75 (ŚCIANY INSTALACYJNE)

PARAMETRY TECHNICZNE

Typ ściany Nida Ściana ²⁾	Konstrukcja rusztu		Poszycie płytami gipsowymi		Materiał izolacyjny				Maksymalna wysokość ściany - h ¹⁾	Izolacyjność akustyczna			Ciężar zabudowy [kg]	Klasa odporności ogniowej [min]	Kategoria użytkowania	System specjalny
	Nida	Nida	Grubość [mm]	Pod względem izolacyjności akustycznej		Pod względem odporności ogniowej		W zakresie odporności ogniowej [mm]		R _w [dB]	R _a [dB]	R _c [dB]				
				[mm]	Gęstość [kg/m ³]	[mm]	Gęstość [kg/m ³]									
200CC75/Expert ⁴⁾	2xC75+2xC75	Expert	2x12,5	-	-	-	-	6500	-	-	-	41,0	(R)EI60	IV	-	
200CC75/Expert	2xC75+2xC75	Expert	2x12,5	-	-	50	10,0	6500	-	-	-	41,0	(R)EI60	IV	-	
200CC75/Woda ³⁾	2xC75+2xC75	Woda	2x12,5	-	-	50	10,0	6500	-	-	-	41,0	(R)EI60	IV	-	
200CC75/Expert + Ogień+	2xC75+2xC75	Expert + Ogień Plus	12,5+12,5	-	-	-	-	6500	-	-	-	45,0	(R)EI90	IV	-	
200CC75/Ogień+ ⁵⁾	2xC75+2xC75	Ogień Plus	2x12,5	-	-	-	-	6500	-	-	-	49,0	(R)EI120	IV	-	
200CC75/Ogień+ ⁵⁾	2xC75+2xC75	Ogień Plus	2x12,5	-	-	50	10,0	6500	-	-	-	49,0	(R)EI120	IV	-	
200CC75/Ogień+	2xC75+2xC75	Ogień Plus	2x12,5	-	-	50	30,0	6500	-	-	-	49,0	(R)EI120	IV	-	
200CC75/WodaOgień+	2xC75+2xC75	Woda Ogień Plus	2x12,5	-	-	50	30,0	6500	-	-	-	49,0	(R)EI120	IV	-	
200CC75/Twarda	2xC75+2xC75	Twarda	2x12,5	-	-	50	30,0	6500	-	-	-	60,0	(R)EI120	IV	●	
200CC75/Hydro	2xC75+2xC75	Hydro	2x12,5	-	-	50	50,0	6500	-	-	-	52,0	(R)EI120	IV	●	
200CC75/Cicha	2xC75+2xC75	Cicha	2x12,5	-	-	50	30,0	6500	-	-	-	60,0	(R)EI120	IV	●	

¹⁾ Maksymalna wysokość wg opinii technicznej ITB 01060/21/R164NZK – część 1.

²⁾ Europejska Ocena Techniczna ETA 15/0301. W przypadku większych wymagań w zakresie maksymalnych wysokości dopuszcza się zastosowanie zagęszczenia konstrukcji nośnej do 400 mm i 300 mm.

³⁾ W pomieszczeniach o wilgotności względnej powietrza do 85% w sekcjach narożnych na intensywne działanie wody zaleca się stosowanie płyt gipsowych z włóknami Nida Hydro (płaszczyzny poziome i pionowe w okolicach wanny, prysznic itp.)

⁴⁾ Możliwość zamiany na płytę Nida Woda typ H2.

⁵⁾ Możliwość zamiany na płytę Nida Woda Ogień Plus typ DFH2.

Systemy ogniochronnych ścian działowych w technologii Siniat pełnią funkcję przegród ppoż przy obustronnym działaniu ognia. Dopuszcza się prowadzenie przejść instalacyjnych przez ściany działowe w technologii Siniat, które należy uszczelnić / zabezpieczyć materiałami ogniochronnymi, wg zaleceń producenta materiałów ogniochronnych np. firmy PROMAT.

ZUŻYCIĘ MATERIAŁÓW NA 1 M² ŚCIAN DZIAŁOWYCH W SYSTEMIE NIDA ŚCIANA

Nazwa materiału	J.m.	Typ systemu Nida Ściana										
		200CC75/Expert ⁴⁾	200CC75/Expert	200CC75/Woda	200CC75/Expert + Ogień+	200CC75/Ogień+ ⁵⁾	200CC75/Ogień+ ⁵⁾	200CC75/Ogień+	200CC75/WodaOgień+	200CC75/Twarda	200CC75/Hydro	200CC75/Cicha
		Zużycie materiału na 1 m ²										
Płyta Nida Expert 12,5 mm	m ²	4,0	4,0	-	2,0	-	-	-	-	-	-	-
Płyta Nida Woda 12,5 mm	m ²	-	-	4,0	-	-	-	-	-	-	-	-
Płyta Nida Ogień Plus 12,5 mm	m ²	-	-	-	2,0	4,0	4,0	4,0	-	-	-	-
Płyta Nida Woda Ogień Plus 12,5 mm	m ²	-	-	-	-	-	-	-	4,0	-	-	-
Płyta Nida Twarda 12,5 mm	m ²	-	-	-	-	-	-	-	-	4,0	-	-
Płyta Nida Hydro 12,5 mm	m ²	-	-	-	-	-	-	-	-	-	4,0	-
Płyta Nida Cicha 12,5 mm	m ²	-	-	-	-	-	-	-	-	-	-	4,0
Profil Nida C75	mb	7,2	7,2	7,2	7,2	7,2	7,2	7,2	7,2	7,2	7,2	7,2
Profil Nida U75	mb	1,4	1,4	1,4	1,4	1,4	1,4	1,4	1,4	1,4	1,4	1,4
Element kotwiący ⁶⁾	szt.	1,8	1,8	1,8	1,8	1,8	1,8	1,8	1,8	1,8	1,8	1,8
Blachowkręty Nida 3,5x25 mm	szt.	14,0	14,0	14,0	14,0	14,0	14,0	14,0	14,0	-	-	-
Blachowkręty Nida 3,5x35 mm	szt.	24,0	24,0	24,0	24,0	24,0	24,0	24,0	24,0	-	-	-
Wkręty FixDens 4,2x25 mm	szt.	-	-	-	-	-	-	-	-	14,0	-	14,0
Wkręty FixDens 4,2x42 mm	szt.	-	-	-	-	-	-	-	-	24,0	-	24,0
Blachowkręty Nida Hydro C5 3,5x25 mm	szt.	-	-	-	-	-	-	-	-	-	14,0	-
Blachowkręty Nida Hydro C5 3,5x41 mm	szt.	-	-	-	-	-	-	-	-	-	24,0	-
Taśma zbrojąca Nida	mb	2,8	2,8	2,8	2,8	2,8	2,8	2,8	2,8	2,8	2,8	2,8
Taśma izolacji akustycznej Nida	mb	1,2	1,2	1,2	1,2	1,2	1,2	1,2	1,2	1,2	1,2	1,2
Gips szpachlowy Nida Start	kg	1,2	1,2	1,2	1,2	1,2	1,2	1,2	1,2	-	-	1,2
Gips szpachlowy Nida Finish	kg	0,2	0,2	0,2	0,2	0,2	0,2	0,2	0,2	-	-	0,2
Gotowa masa szpachlowa Hydromix ⁷⁾	kg	-	-	-	-	-	-	-	-	1,4	1,4	-
Wełna mineralna ⁸⁾	m ²	-	1,0	1,0	-	-	1,0	1,0	1,0	1,0	1,0	1,0

⁶⁾ Typ elementu kotwiącego dobiera indywidualnie pod względem typu podłoża oraz całkowitego ciężaru zabudowy.

⁷⁾ W przypadku płyt gipsowo-wióranych z włóknami Nida Twarda alternatywnie stosować gips szpachlowy Nida Max.

⁸⁾ Zastosowanie wg wymagań. W przypadku zastosowania innego typu materiału izolacyjnego w zakresie grubości i/lub gęstości objętościowej niż wymieniony w specyfikacji technicznej (Nida Systemy Suchej Zabudowy - katalog rozwiązań) wymagany kontakt z odpowiednim Doradcą Technicznym Siniat (szczegółowe mapy regionów dostępne na końcu katalogu). Normy zużycia nie uwzględniają strat materiałowych.

nida Ściana

Klasa odporności ogniowej:
(R)EI60
(R)EI90
(R)EI120

Maksymalna izolacyjność akustyczna:
62 dB

Maksymalna wysokość zabudowy:
6500 mm

Ciężar 1m² zabudowy:
38,0-57,0 kg

Numer dokumentu związanego:
ETA 15/0301

Deklaracja Właściwości Użytkowych:
DoP/Wall System /0003/15.11.2016

SYSTEMY:
250C100

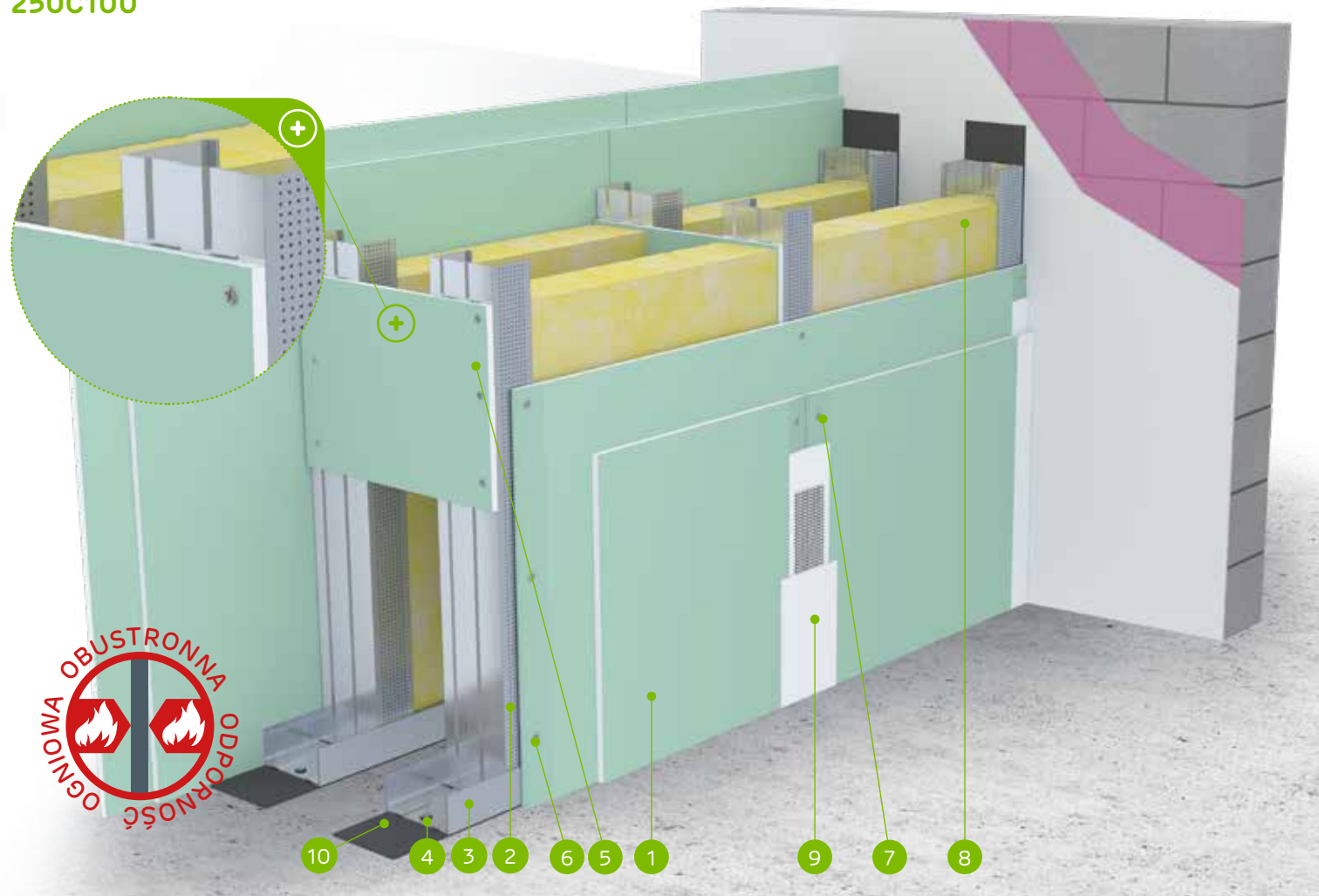

MATERIAŁY:

1. Płyta gipsowo-kartonowa Nida
2. Profil Nida C 100
3. Profil Nida U 100
4. Element kotwiący
5. Przewiązka z płyty wys. 300 mm, min. 2 szt. na słupek (max. rozstaw co 1500 mm)
6. Blachowkręty Nida 3,5 x 25 mm
7. Blachowkręty Nida 3,5 x 35 mm
8. Materiał izolacyjny wełna mineralna
9. Spoina pomiędzy płytami g-k wykonana z masy gipsowej Nida z taśmą zbrojącą Nida
10. Taśma uszczelniająca do izolacji akustycznej Nida szerokość 95 mm

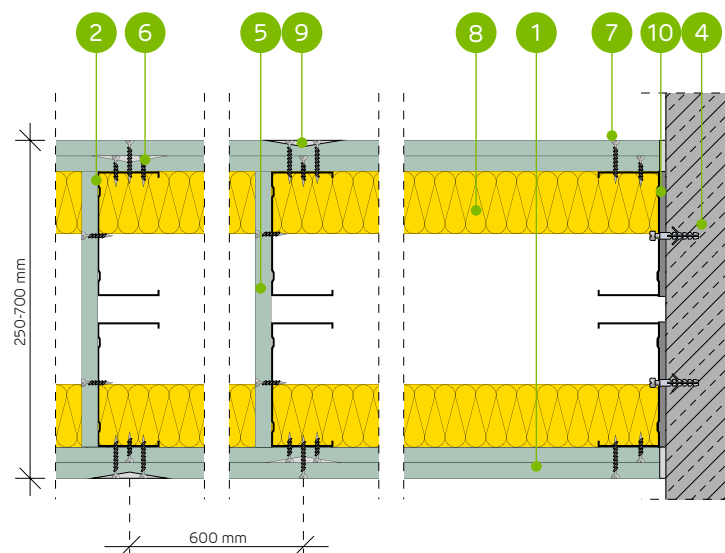

SYSTEM ŚCIAN DZIAŁOWYCH NA DWURZĘDOWEJ KONSTRUKCJI NOŚNEJ NIDA C100 (ŚCIANY INSTALACYJNE)

PARAMETRY TECHNICZNE

Typ ściany Nida Ściana ²⁾	Konstrukcja rusztu	Posycenie płytami gipsowymi	Materiał izolacyjny						Maksymalna wysokość ściany - h ¹⁾	Izolacyjność akustyczna			Ciężar zabudowy [kg]	Klasa odporności ogniowej	Kategoria użytkowania	System specjalny
			Pod względem izolacyjności akustycznej		Pod względem odporności ogniowej		W zakresie odporności ogniowej	R _w [dB]		R _a [dB]	R _c [dB]					
			[mm]	Gęstość [kg/m ³]	[mm]	Gęstość [kg/m ³]										
250C100/Expert ^{4) 6)}	C100+C100	Expert	2x12,5	-	-	-	-	6500	49	46	43	38,0	(R)EI60	IV	-	
250C100/Expert	C100+C100	Expert	2x12,5	2x50	12,0	50	10,0	6500	61	59	54	38,0	(R)EI60	IV	-	
250C100/Woda ³⁾	C100+C100	Woda	2x12,5	2x50	12,0	50	10,0	6500	61	59	54	38,0	(R)EI60	IV	-	
250C100/Expert + Ogień+	C100+C100	Expert + Ogień Plus	12,5+12,5	-	-	-	-	6500	51	47	44	42,0	(R)EI90	IV	-	
250C100/Ogień+ ^{5) 6)}	C100+C100	Ogień Plus	2x12,5	-	-	-	-	6500	53	51	46	46,0	(R)EI120	IV	-	
250C100/Ogień+ ^{5) 6)}	C100+C100	Ogień Plus	2x12,5	2x50	10,0	50	10,0	6500	59	56	52	46,0	(R)EI120	IV	-	
250C100/Ogień+	C100+C100	Ogień Plus	2x12,5	2x50	12,0	50	30,0	6500	62	60	57	46,0	(R)EI120	IV	-	
250C100/WodaOgień+	C100+C100	Woda Ogień Plus	2x12,5	2x50	12,0	50	30,0	6500	62	60	57	46,0	(R)EI120	IV	-	
250C100/Twarda	C100+C100	Twarda	2x12,5	2x50	12,0	50	30,0	6500	62	60	57	57,0	(R)EI120	IV	●	
250C100/Hydro	C100+C100	Hydro	2x12,5	2x50	12,0	50	50,0	6500	62	60	57	49,0	(R)EI120	IV	●	
250C100/Cicha	C100+C100	Cicha	2x12,5	2x50	12,0	50	30,0	6500	62	60	57	57,0	(R)EI120	IV	●	

¹⁾ Maksymalna wysokość wg opinii technicznej ITB 01060/21/R164NZK – część 1.

²⁾ Europejska Ocena Techniczna ETA 15/0301. W przypadku większych wymagań w zakresie maksymalnych wysokości dopuszcza się zastosowanie zagęszczenia konstrukcji nośnej do 400 mm i 300 mm.

³⁾ W pomieszczeniach o wilgotności względnej powietrza do 85% w sekcjach narożnych na intensywne działanie wody zaleca się stosowanie płyt gipsowych z włóknami Nida Hydro (płaszczyzny poziome i pionowe w okolicach wanny, prysznic itp.)

⁴⁾ Możliwość zamiany na płytę Nida Woda typ H2.

⁵⁾ Możliwość zamiany na płytę Nida Woda Ogień Plus typ DFH2.

⁶⁾ Izolacyjność akustyczna oszacowana na podstawie symulacji w programie INSUL.

Systemy ogniochronnych ścian działowych w technologii Siniat pełnią funkcję przegród ppoż przy obustronnym działaniu ognia. Dopuszcza się prowadzenie przejść instalacyjnych przez ściany działowe w technologii Siniat, które należy uszczelnić / zabezpieczyć materiałami ogniochronnymi, wg zaleceń producenta materiałów ogniochronnych np. firmy PROMAT.

ZUŻYCIE MATERIAŁÓW NA 1 M² ŚCIAN DZIAŁOWYCH W SYSTEMIE NIDA ŚCIANA

Nazwa materiału	J.m.	Typ systemu Nida Ściana											
		250C100/Expert ⁴⁾	250C100/Expert	250C100/Woda	250C100/Expert + Ogień+	250C100/Ogień+ ⁵⁾	250C100/Ogień+ ⁵⁾	250C100/Ogień+	250C100/WodaOgień+	250C100/Twarda	250C100/Hydro	250C100/Cicha	
		Zużycie materiału na 1 m ²											
Płyta Nida Expert 12,5 mm	m ²	4,0	4,0	-	2,0	-	-	-	-	-	-	-	
Płyta Nida Woda 12,5 mm	m ²	-	-	4,0	-	-	-	-	-	-	-	-	
Płyta Nida Ogień Plus 12,5 mm	m ²	-	-	-	2,0	4,0	4,0	4,0	-	-	-	-	
Płyta Nida Woda Ogień Plus 12,5 mm	m ²	-	-	-	-	-	-	-	4,0	-	-	-	
Płyta Nida Twarda 12,5 mm	m ²	-	-	-	-	-	-	-	-	4,0	-	-	
Płyta Nida Hydro 12,5 mm	m ²	-	-	-	-	-	-	-	-	-	4,0	-	
Płyta Nida Cicha 12,5 mm	m ²	-	-	-	-	-	-	-	-	-	-	4,0	
Profil Nida C100	mb	3,6	3,6	3,6	3,6	3,6	3,6	3,6	3,6	3,6	3,6	3,6	
Profil Nida U100	mb	1,4	1,4	1,4	1,4	1,4	1,4	1,4	1,4	1,4	1,4	1,4	
Element kotwiący ⁷⁾	szt.	1,8	1,8	1,8	1,8	1,8	1,8	1,8	1,8	1,8	1,8	1,8	
Blachowkręty Nida 3,5x25 mm	szt.	14,0	14,0	14,0	14,0	14,0	14,0	14,0	14,0	-	-	-	
Blachowkręty Nida 3,5x35 mm	szt.	24,0	24,0	24,0	24,0	24,0	24,0	24,0	24,0	-	-	-	
Wkręty FixDens 4,2x25 mm	szt.	-	-	-	-	-	-	-	-	-	14,0	14,0	
Wkręty FixDens 4,2x42 mm	szt.	-	-	-	-	-	-	-	-	-	24,0	24,0	
Blachowkręty Nida Hydro C5 3,5x25 mm	szt.	-	-	-	-	-	-	-	-	-	-	14,0	
Blachowkręty Nida Hydro C5 3,5x41 mm	szt.	-	-	-	-	-	-	-	-	-	-	24,0	
Taśma zbrojąca Nida	mb	2,8	2,8	2,8	2,8	2,8	2,8	2,8	2,8	2,8	2,8	2,8	
Taśma izolacji akustycznej Nida	mb	1,2	1,2	1,2	1,2	1,2	1,2	1,2	1,2	1,2	1,2	1,2	
Gips szpachlowy Nida Start	kg	1,2	1,2	1,2	1,2	1,2	1,2	1,2	1,2	-	-	1,2	
Gips szpachlowy Nida Finish	kg	0,2	0,2	0,2	0,2	0,2	0,2	0,2	0,2	-	-	0,2	
Gotowa masa szpachlowa Hydromix ⁸⁾	kg	-	-	-	-	-	-	-	-	-	1,4	1,4	
Wełna mineralna ⁹⁾	m ²	-	2,0	2,0	-	-	-	2,0	2,0	2,0	2,0	2,0	

⁷⁾ Typ elementu kotwiącego dobrać indywidualnie pod względem typu podłoża oraz całkowitego ciężaru zabudowy.

⁸⁾ W przypadku płyt gipsowo-wiórowych z włóknami Nida Twarda alternatywnie stosować gips szpachlowy Nida Max.

⁹⁾ Zastosowanie wg wymagań. W przypadku zastosowania innego typu materiału izolacyjnego w zakresie grubości i/lub gęstości objętościowej niż wymieniony w specyfikacji technicznej (Nida Systemy Suchej Zabudowy - katalog rozwiązań) wymagany kontakt z odpowiednim Doradcą Technicznym Siniat (szczegółowe mapy regionów dostępne na końcu katalogu). Normy zużycia nie uwzględniają strat materiałowych.

nida Ściana

Klasa odporności ogniowej:
(R)EI60
(R)EI90
(R)EI120

Maksymalna izolacyjność akustyczna:
nie dotyczy

Maksymalna wysokość zabudowy:
6500 mm

Ciężar 1m² zabudowy:
42,0-61,0 kg

Numer dokumentu związanego:
ETA 15/0301

Deklaracja Właściwości Użytkowych:
DoP/Wall System /0003/15.11.2016

**SYSTEMY:
250CC100**

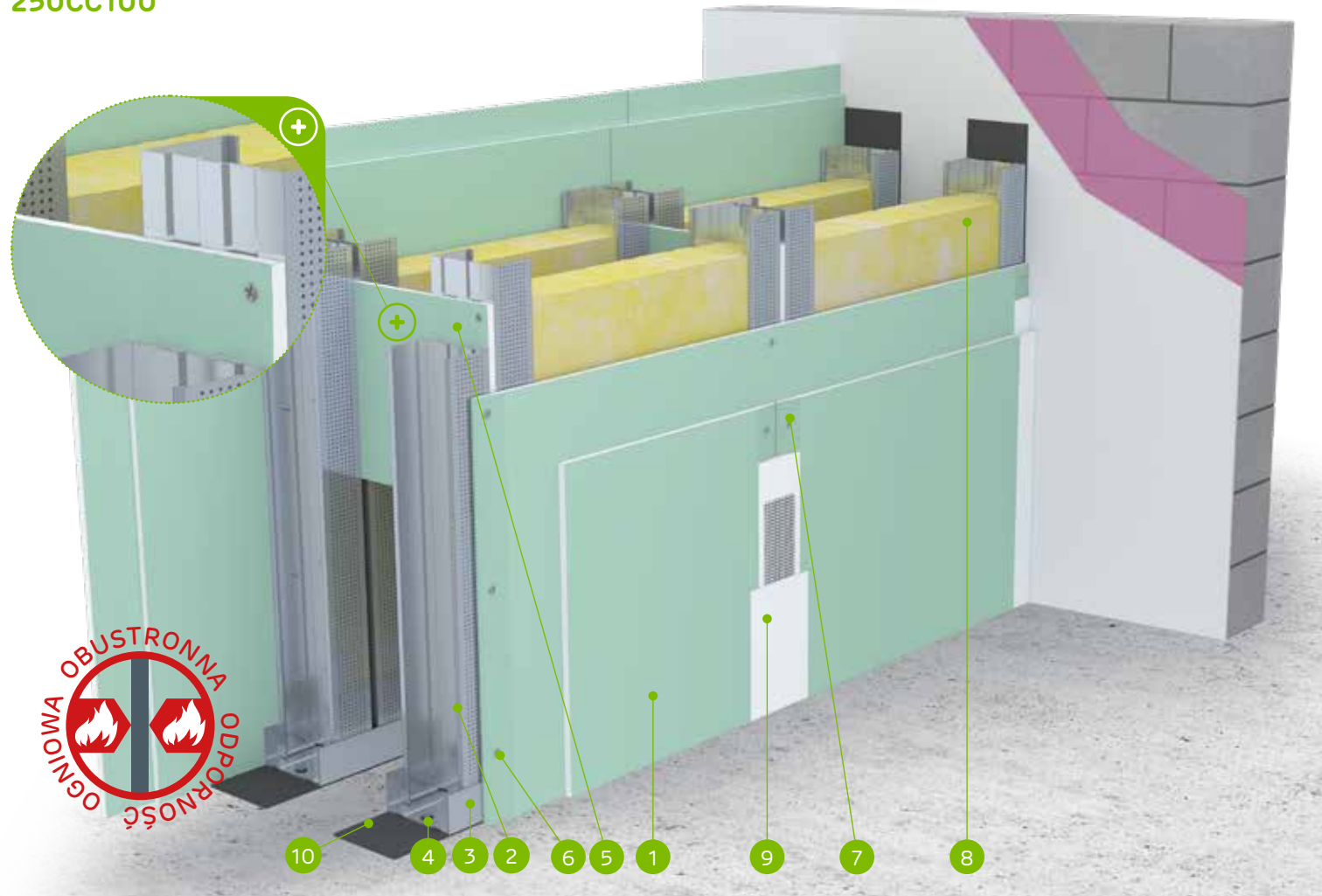

MATERIAŁY:

1. Płyta gipsowo-kartonowa Nida
2. Profil Nida C 100 (zdwojony)
3. Profil Nida U 100
4. Element kotwiący
5. Przewiązka z płyty wys. 300 mm, min. 2 szt. na słupek (max. rozstaw co 1500 mm)
6. Blachowkręty Nida 3,5 x 25 mm
7. Blachowkręty Nida 3,5 x 35 mm
8. Materiał izolacyjny wełna mineralna
9. Spoina pomiędzy płytami g-k wykonana z masy gipsowej Nida z taśmą zbrojącą Nida
10. Taśma uszczelniająca do izolacji akustycznej Nida szerokość 95 mm

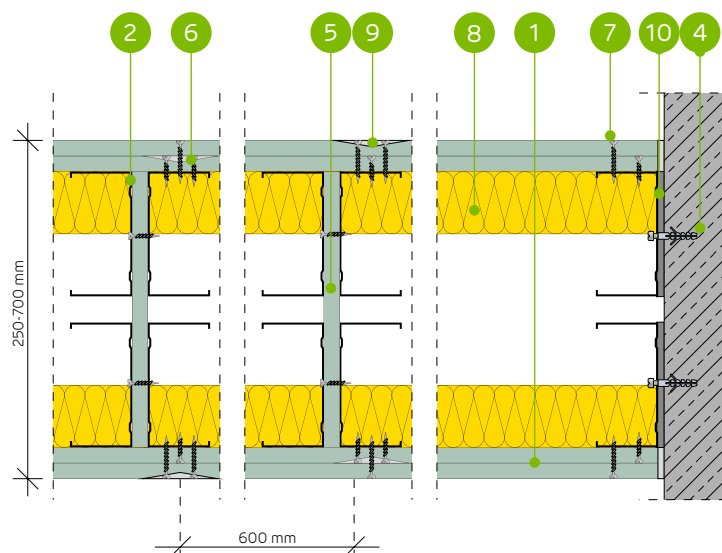

SYSTEM ŚCIAN DZIAŁOWYCH NA DWURZĘDOWEJ ZDWOJONEJ KONSTRUKCJI NOŚNEJ NIDA C100 (ŚCIANY INSTALACYJNE)

PARAMETRY TECHNICZNE

Typ ściany Nida Ściana ²⁾	Konstrukcja rusztu	Poszycie płytami gipsowymi	Materiał izolacyjny				Maksymalna wysokość ściany - h ¹⁾	Izolacyjność akustyczna			Ciężar zabudowy [kg]	Klasa odporności ogniowej	Kategoria użytkowania	System specjalny
			Pod względem izolacyjności akustycznej		Pod względem odporności ogniowej			W zakresie odporności ogniowej	R _w [dB]	R _a [dB]				
	Nida	Nida	Grubość [mm]	Gęstość [kg/m ³]	Gęstość [kg/m ³]	Gęstość [kg/m ³]	[mm]							
250CC100/Expert ⁴⁾	2xC100+2xC100	Expert	2x12,5	-	-	-	6500	-	-	-	42,0	(R)EI60	IV	-
250CC100/Expert	2xC100+2xC100	Expert	2x12,5	-	-	50	10,0	6500	-	-	42,0	(R)EI60	IV	-
250CC100/Woda ³⁾	2xC100+2xC100	Woda	2x12,5	-	-	50	10,0	6500	-	-	42,0	(R)EI60	IV	-
250CC100/Expert + Ogień+ ⁵⁾	2xC100+2xC100	Expert + Ogień Plus	12,5+12,5	-	-	-	-	6500	-	-	46,0	(R)EI90	IV	-
250CC100/Ogień+ ⁵⁾	2xC100+2xC100	Ogień Plus	2x12,5	-	-	-	-	6500	-	-	50,0	(R)EI120	IV	-
250CC100/Ogień+ ⁵⁾	2xC100+2xC100	Ogień Plus	2x12,5	-	-	50	10,0	6500	-	-	50,0	(R)EI120	IV	-
250CC100/Ogień+ ⁵⁾	2xC100+2xC100	Ogień Plus	2x12,5	-	-	50	30,0	6500	-	-	50,0	(R)EI120	IV	-
250CC100/WodaOgień+ ⁵⁾	2xC100+2xC100	Woda Ogień Plus	2x12,5	-	-	50	30,0	6500	-	-	50,0	(R)EI120	IV	-
250CC100/Twarda	2xC100+2xC100	Twarda	2x12,5	-	-	50	30,0	6500	-	-	61,0	(R)EI120	IV	●
250CC100/Hydro	2xC100+2xC100	Hydro	2x12,5	-	-	50	50,0	6500	-	-	53,0	(R)EI120	IV	●
250CC100/Cicha	2xC100+2xC100	Cicha	2x12,5	-	-	50	30,0	6500	-	-	61,0	(R)EI120	IV	●

¹⁾ Maksymalna wysokość wg opinii technicznej ITB 01060/21/R164NZK – część 1.

²⁾ Europejska Ocena Techniczna ETA 15/0301. W przypadku większych wymagań w zakresie maksymalnych wysokości dopuszcza się zastosowanie zagęszczenia konstrukcji nośnej do 400 mm i 300 mm.

³⁾ W pomieszczeniach o wilgotności względnej powietrza do 85% w sekcjach narożnych na intensywne działanie wody zaleca się stosowanie płyt gipsowych z włóknami Nida Hydro (płaszczyzny poziome i pionowe w okolicach wanny, prysznic itp.)

⁴⁾ Możliwość zamiany na płytę Nida Woda typ H2.

⁵⁾ Możliwość zamiany na płytę Nida Woda Ogień Plus typ DFH2.

Systemy ogniochronnych ścian działowych w technologii Siniat pełnią funkcję przegród ppoż przy obustronnym działaniu ognia. Dopuszcza się prowadzenie przejść instalacyjnych przez ściany działowe w technologii Siniat, które należy uszczelnić / zabezpieczyć materiałami ogniochronnymi, wg zaleceń producenta materiałów ogniochronnych np. firmy PROMAT.

ZUŻYCIE MATERIAŁÓW NA 1 M² ŚCIAN DZIAŁOWYCH W SYSTEMIE NIDA ŚCIANA

Nazwa materiału	J.m.	Typ systemu Nida Ściana										
		250CC100/Expert ⁴⁾	250CC100/Expert	250CC100/Woda	250CC100/Expert + Ogień+	250CC100/Ogień+ ³⁾	250CC100/Ogień+ ³⁾	250CC100/Ogień+	250CC100/WodaOgień+	250CC100/Twarda	250CC100/Hydro	250CC100/Cicha
Zużycie materiału na 1 m ²												
Płyta Nida Expert 12,5 mm	m ²	4,0	4,0	-	2,0	-	-	-	-	-	-	-
Płyta Nida Woda 12,5 mm	m ²	-	-	4,0	-	-	-	-	-	-	-	-
Płyta Nida Ogień Plus 12,5 mm	m ²	-	-	-	2,0	4,0	4,0	4,0	-	-	-	-
Płyta Nida Woda Ogień Plus 12,5 mm	m ²	-	-	-	-	-	-	-	4,0	-	-	-
Płyta Nida Twarda 12,5 mm	m ²	-	-	-	-	-	-	-	-	4,0	-	-
Płyta Nida Hydro 12,5 mm	m ²	-	-	-	-	-	-	-	-	-	4,0	-
Płyta Nida Cicha 12,5 mm	m ²	-	-	-	-	-	-	-	-	-	-	4,0
Profil Nida C100	mb	7,2	7,2	7,2	7,2	7,2	7,2	7,2	7,2	7,2	7,2	7,2
Profil Nida U100	mb	1,4	1,4	1,4	1,4	1,4	1,4	1,4	1,4	1,4	1,4	1,4
Element kotwiący ⁶⁾	szt.	1,8	1,8	1,8	1,8	1,8	1,8	1,8	1,8	1,8	1,8	1,8
Blachowkręty Nida 3,5x25 mm	szt.	14,0	14,0	14,0	14,0	14,0	14,0	14,0	14,0	-	-	-
Blachowkręty Nida 3,5x35 mm	szt.	24,0	24,0	24,0	24,0	24,0	24,0	24,0	24,0	-	-	-
Wkręty FixDens 4,2x25 mm	szt.	-	-	-	-	-	-	-	-	14,0	-	14,0
Wkręty FixDens 4,2x42 mm	szt.	-	-	-	-	-	-	-	-	24,0	-	24,0
Blachowkręty Nida Hydro C5 3,5x25 mm	szt.	-	-	-	-	-	-	-	-	-	14,0	-
Blachowkręty Nida Hydro C5 3,5x41 mm	szt.	-	-	-	-	-	-	-	-	-	24,0	-
Taśma zbrojąca Nida	mb	2,8	2,8	2,8	2,8	2,8	2,8	2,8	2,8	2,8	2,8	2,8
Taśma izolacji akustycznej Nida	mb	1,2	1,2	1,2	1,2	1,2	1,2	1,2	1,2	1,2	1,2	1,2
Gips szpachlowy Nida Start	kg	1,2	1,2	1,2	1,2	1,2	1,2	1,2	1,2	-	-	1,2
Gips szpachlowy Nida Finish	kg	0,2	0,2	0,2	0,2	0,2	0,2	0,2	0,2	-	-	0,2
Gotowa masa szpachlowa Hydromix ⁷⁾	kg	-	-	-	-	-	-	-	-	1,4	1,4	-
Wełna mineralna ⁸⁾	m ²	-	1,0	1,0	-	-	1,0	1,0	1,0	1,0	1,0	1,0

⁶⁾ Typ elementu kotwiącego dobrać indywidualnie pod względem typu podłoża oraz całkowitego ciężaru zabudowy.

⁷⁾ W przypadku płyt gipsowo-wiórowych z włóknami Nida Twarda alternatywnie stosować gips szpachlowy Nida Max.

⁸⁾ Zastosowanie wg wymagań. W przypadku zastosowania innego typu materiału izolacyjnego w zakresie grubości i/lub gęstości objętościowej niż wymieniony w specyfikacji technicznej (Nida Systemy Suchoj Zabudowy - katalog rozwiązań) wymagany kontakt z odpowiednim Doradcą Technicznym Siniat (szczegółowe mapy regionów dostępne na końcu katalogu).

Normy zużycia nie uwzględniają strat materiałowych.

nida Ściana



Klasa odporności ogniowej:
(R)EI120



Maksymalna izolacyjność akustyczna:
62 dB



Maksymalna wysokość zabudowy:
6500 mm



Ciężar 1m² zabudowy:
60,0-65,0 kg



Numer dokumentu związanego:
ETA 15/0301

Deklaracja Właściwości Użytkowych:
DoP/Wall System /0003/15.11.2016

SYSTEMY:
**175C50; 225C75; 275C100; 175CC50;
225CC75; 275CC100**



MATERIAŁY:

1. Płyta gipsowo-kartonowa Nida Ogień Typ F 12,5 mm
2. Profil Nida C50 / C75 / C100
3. Profil Nida U50 / U75 / U100
4. Element kotwiący
5. Przewiązka z płyty wys. 300 mm, min. 2 szt. na słupek (max. rozstaw co 1500 mm)
6. Blachowkręty Nida 3,5 x 25 mm
7. Blachowkręty Nida 3,5 x 35 mm
8. Blachowkręty Nida 3,5 x 55 mm
9. Materiał izolacyjny wełna mineralna
10. Spoina pomiędzy płytami g-k wykonana z masy gipsowej Nida z taśmą zbrojącą Nida
11. Taśma uszczelniająca do izolacji akustycznej Nida szerokość 50 / 70 / 95 mm

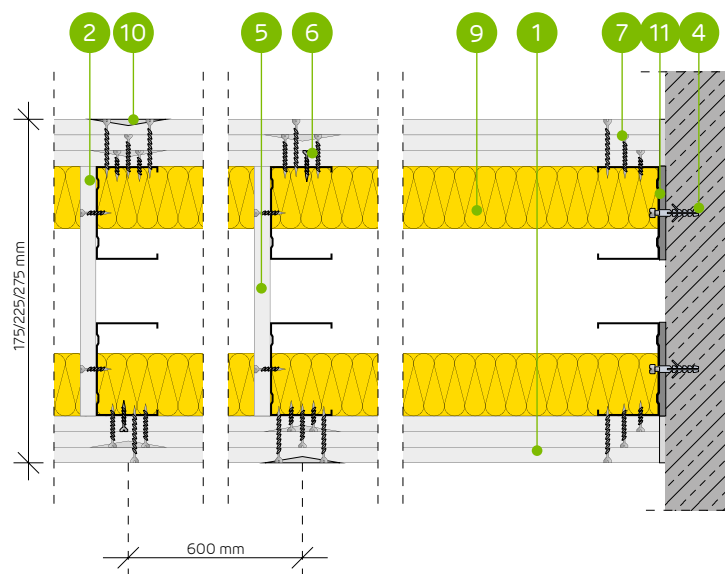

SYSTEM ŚCIAN DZIAŁOWYCH NA DWURZĘDOWEJ ZDWOJONEJ LUB POJEDYNCZEJ KONSTRUKCJI NOŚNEJ NIDA C50, C75, C100 (ŚCIANY INSTALACYJNE)

PARAMETRY TECHNICZNE

Typ ściany Nida Ściana ¹⁾	Konstrukcja rusztu	Posycie płytami gipsowymi		Materiał izolacyjny				Maksymalna wysokość ściany - h ¹⁾	Izolacyjność akustyczna			Ciężar zabudowy [kg]	Klasa odporności ogniowej	Kategoria użytkowania	System specjalny
		Nida	Nida	Grubość [mm]	Pod względem izolacyjności akustycznej	Pod względem odporności ogniowej	W zakresie odporności ogniowej		R _w [dB]	R _{a1} [dB]	R _{a2} [dB]				
175C50/OgieńTypF	C50+C50	Ogień Typ F	3x12,5	2x50	12,0	50	10,0	4500	60	58	54	60,0	(R)EI120	IV	-
225C75/OgieńTypF	C75+C75	Ogień Typ F	3x12,5	2x50	12,0	50	10,0	6000	62	60	57	61,0	(R)EI120	IV	-
275C100/OgieńTypF	C100+C100	Ogień Typ F	3x12,5	2x50	12,0	50	10,0	6500	62	60	57	61,0	(R)EI120	IV	-
175CC50/OgieńTypF	2xC50+2xC50	Ogień Typ F	3x12,5	-	-	50	10,0	4750	-	-	-	63,0	(R)EI120	IV	-
225CC75/OgieńTypF	2xC75+2xC75	Ogień Typ F	3x12,5	-	-	50	10,0	6500	-	-	-	64,0	(R)EI120	IV	-
275CC100/OgieńTypF	2xC100+2xC100	Ogień Typ F	3x12,5	-	-	50	10,0	6500	-	-	-	65,0	(R)EI120	IV	-

¹⁾ Maksymalna wysokość wg opinii technicznej ITB 01060/21/R164NZK – część 1.

²⁾ Europejska Ocena Techniczna ETA 15/0301. W przypadku większych wymagań w zakresie maksymalnych wysokości dopuszcza się zastosowanie zagęszczenia konstrukcji nośnej do 400 mm i 300 mm.

Systemy ogniochronnych ścian działowych w technologii Siniat pełnią funkcję przegród ppóz przy obustronnym działaniu ognia. Dopuszcza się prowadzenie przejść instalacyjnych przez ściany działowe w technologii Siniat, które należy uszczelnić / zabezpieczyć materiałami ogniochronnymi, wg zaleceń producenta materiałów ogniochronnych np. firmy PROMAT.

ZUŻYCIE MATERIAŁÓW NA 1 M² ŚCIAN DZIAŁOWYCH W SYSTEMIE NIDA ŚCIANA

Nazwa materiału	J.m.	Typ systemu Nida Ściana					
		175C50/OgieńTypF	225C75/OgieńTypF	275C100/OgieńTypF	175CC50/OgieńTypF	225CC75/OgieńTypF	275CC100/OgieńTypF
Zużycie materiału na 1 m ²							
Płyta Nida Ogień Typ F 12,5 mm	m ²	6,0	6,0	6,0	6,0	6,0	6,0
Profil Nida C50, C75, C100	mb	3,6	3,6	3,6	7,2	7,2	7,2
Profil Nida U50, U75, U100	mb	1,4	1,4	1,4	1,4	1,4	1,4
Element kotwiący ³⁾	szt.	1,8	1,8	1,8	1,8	1,8	1,8
Blachowkręty Nida 3,5x25 mm	szt.	14,0	14,0	14,0	14,0	14,0	14,0
Blachowkręty Nida 3,5x35 mm	szt.	8,0	8,0	8,0	8,0	8,0	8,0
Blachowkręty Nida 3,5x55 mm	szt.	24,0	24,0	24,0	24,0	24,0	24,0
Taśma zbrojąca Nida	mb	2,8	2,8	2,8	2,8	2,8	2,8
Taśma izolacji akustycznej Nida	mb	1,2	1,2	1,2	1,2	1,2	1,2
Gips szpachlowy Nida Start	kg	1,8	1,8	1,8	1,8	1,8	1,8
Gips szpachlowy Nida Finish	kg	0,2	0,2	0,2	0,2	0,2	0,2
Wełna mineralna ⁴⁾	m ²	2,0	2,0	2,0	1,0	1,0	1,0

³⁾ Typ elementu kotwiącego dobierać indywidualnie pod względem typu podłoża oraz całkowitego ciężaru zabudowy.

⁴⁾ Zastosowanie wg wymagań. W przypadku zastosowania innego typu materiału izolacyjnego w zakresie grubości i/lub gęstości objętościowej niż wymieniony w specyfikacji technicznej (Nida Systemy Suchoj Zabudowy - katalog rozwiązań) wymagany kontakt z odpowiednim Doradcą Technicznym Siniat (szczegółowe mapy regionów dostępne na końcu katalogu). Normy zużycia nie uwzględniają strat materiałowych.

nida Ściana



Klasa odporności ogniowej:
nie dotyczy



Maksymalna izolacyjność akustyczna:
nie dotyczy



Maksymalna wysokość zabudowy:
7000 mm



Ciężar 1m² zabudowy:
28,0-33,0 kg



Numer dokumentu związanego:
ETA 15/0301

Deklaracja Właściwości Użytkowych:
DoP/Wall System /0003/15.11.2016

SYSTEMY:

**150C50/LS; 200C75/LS; 250C100/LS;
150CC50/LS; 200CC75/LS; 250CC100/LS**



MATERIAŁY:

1. Płyta gipsowo-kartonowa Nida
2. Profil Nida C50 / C75 / C100
3. Profil Nida U50 / U75 / U100
4. Element kotwiący
5. Przewiązka z płyty wys. 300 mm, min. 2 szt. na słupek (max. rozstaw co 1500 mm)
6. Blachowkręty Nida 3,5 x 25 mm
7. Blachowkręty Nida 3,5 x 35 mm
8. Wkręty samowiercące 4,2x13 mm FLAT HEAD do blachy 1 mm
9. Łącznik stabilizacyjny Nida LS 50 / LS 75 / LS 100
10. Materiał izolacyjny wełna mineralna
11. Spoina pomiędzy płytami g-k wykonana z masy gipsowej Nida z taśmą zbrojącą Nida
12. Taśma uszczelniająca do izolacji akustycznej Nida, szerokość 50 / 70 / 95 mm

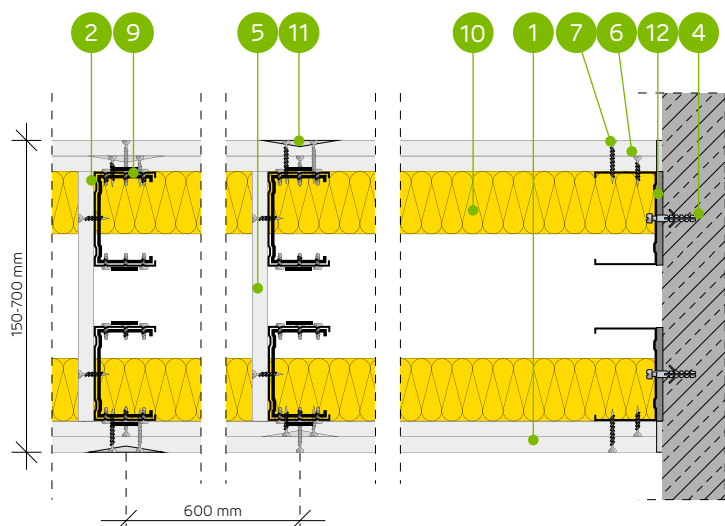

SYSTEM ŚCIAN DZIAŁOWYCH Z NIEPEŁNYM OPŁYTOWANIEM NA DWURZĘDOWEJ POJEDYNCZEJ LUB ZDOJONEJ KONSTRUKCJI NOŚNEJ NIDA C50, C75, C100 (ŚCIANY INSTALACYJNE - NIDA LS)

PARAMETRY TECHNICZNE

Typ ściany Nida Ściana ²⁾	Konstrukcja rusztu	Posycie płytami gipsowymi		Materiał izolacyjny				Maksymalna wysokość ściany - h ¹⁾ W zakresie odporności ogniowej	Izolacyjność akustyczna			Ciężar zabudowy [kg]	Klasa odporności ogniowej	Kategoria użytkowania	System specjalny
		Nida	Nida	Grubość [mm]	Pod względem izolacyjności akustycznej	Pod względem odporności ogniowej	Gęstość [kg/m ³]		W zakresie odporności ogniowej	R _w [dB]	R _a [dB]				
150C50/LS/Expert	C50+C50	Expert	2x12,5	2x50	10,0	-	-	4500	-	-	-	28,0	-	IV	-
200C75/LS/Expert	C75+C75	Expert	2x12,5	2x75	10,0	-	-	6000	-	-	-	29,0	-	IV	-
250C100/LS/Expert	C100+C100	Expert	2x12,5	2x100	10,0	-	-	6500	-	-	-	30,0	-	IV	-
150CC50/LS/Expert	2xC50+2xC50	Expert	2x12,5	2x50	10,0	-	-	4750	-	-	-	31,0	-	IV	-
200CC75/LS/Expert	2xC75+2xC75	Expert	2x12,5	2x75	10,0	-	-	6500	-	-	-	32,0	-	IV	-
250CC100/LS/Expert	2xC100+2xC100	Expert	2x12,5	2x100	10,0	-	-	7000	-	-	-	33,0	-	IV	-

¹⁾ Maksymalna wysokość wg opinii technicznej ITB 01060/21/R164NZK – część 1; ITB 1060/12/R42NK.

²⁾ Europejska Ocena Techniczna ETA 15/0301.

ZUŻYCIE MATERIAŁÓW NA 1 M² ŚCIAN DZIAŁOWYCH W SYSTEMIE NIDA ŚCIANA

Nazwa materiału	J.m.	Typ systemu Nida Ściana					
		150C50/LS/Expert	200C75/LS/Expert	250C100/LS/Expert	150CC50/LS/Expert	200CC75/LS/Expert	250CC100/LS/Expert
Zużycie materiału na 1 m ²							
Płyta Nida Expert 12,5 mm	m ²	3,0	3,0	3,0	3,0	3,0	3,0
Profil Nida C50	mb	3,6	-	-	7,2	-	-
Profil Nida C75	mb	-	3,6	-	-	7,2	-
Profil Nida C100	mb	-	-	3,6	-	-	7,2
Profil Nida U50	mb	1,4	-	-	1,4	-	-
Profil Nida U75	mb	-	1,4	-	-	1,4	-
Profil Nida U100	mb	-	-	1,4	-	-	1,4
Łącznik stabilizacyjny Nida LS50	szt.	0,8	-	-	1,6	-	-
Łącznik stabilizacyjny Nida LS75	szt.	-	0,8	-	-	1,6	-
Łącznik stabilizacyjny Nida LS100	szt.	-	-	0,8	-	-	1,6
Element kotwiący ³⁾	szt.	1,8	1,8	1,8	1,8	1,8	1,8
Wkręty samowiercące 4,2x13 mm FLAT HEAD do blachy 1 mm	szt.	8,0	8,0	8,0	28,0	28,0	28,0
Blachowkręty Nida 3,5x25 mm	szt.	6,0	6,0	6,0	6,0	6,0	6,0
Blachowkręty Nida 3,5x35 mm	szt.	18,0	18,0	18,0	18,0	18,0	18,0
Taśma zbrojąca Nida	mb	2,1	2,1	2,1	2,1	2,1	2,1
Taśma izolacji akustycznej Nida	mb	1,2	1,2	1,2	1,2	1,2	1,2
Gips szpachlowy Nida Start	kg	0,9	0,9	0,9	0,9	0,9	0,9
Gips szpachlowy Nida Finish	kg	0,15	0,15	0,15	0,15	0,15	0,15
Wełna mineralna ⁴⁾	m ²	0,75 (1,0) ⁵⁾	0,75 (1,0) ⁵⁾	0,75 (1,0) ⁵⁾	0,75 (1,0) ⁵⁾	0,75 (1,0) ⁵⁾	0,75 (1,0) ⁵⁾

³⁾ Typ elementu kotwiącego dobrać indywidualnie pod względem typu podłoża oraz całkowitego ciężaru zabudowy.

⁴⁾ Zastosowanie wg wymagań. W przypadku zastosowania innego typu materiału izolacyjnego w zakresie grubości i/lub gęstości objętościowej niż wymieniony w specyfikacji technicznej (Nida Systemy Suchej Zabudowy - katalog rozwiązań) wymagany kontakt z odpowiednim Doradcą Technicznym Siniat (szczegółowe mapy regionów dostępne na końcu katalogu).

⁵⁾ Opcjonalnie stosować izolację na całej powierzchni ściany.

Normy zużycia nie uwzględniają strat materiałowych.



nida Ściana

TABLICE DOBORU MAKSYMALNYCH WYSOKOŚCI W SYSTEMIE NIDA ŚCIANA PRZY ZASTOSOWANIU ZAGĘSZCZENIA ROZSTAWU I/LUB ZDWOJENIA KONSTRUKCJI NOŚNEJ NIDA C50, C75, C100 BEZ ODPORNOŚCI OGNIOWEJ (KONSTRUKCJA W UKŁADZIE DWURZĘDOWYM - ŚCIANY INSTALACYJNE)

PARAMETRY TECHNICZNE						
Nazwa systemu Nida Ściana	Ilość warstw opływaniania Nida [mm]	Typ konstrukcji Nida		Maksymalna wysokość ściany - h ¹⁾		ETAG 003
		Typ profilu Nida	Rozstaw osiowy profilu Nida [mm]	1 ²⁾	2 ³⁾	
				[mm]	[mm]	
150C50	2x12,5	C50+C50	600	4500	4000	IV
150C50-400	2x12,5	C50+C50	400	4750	4250	IV
150C50-300	2x12,5	C50+C50	300	4990	4460	IV
150CC50	2x12,5	2xC50+2xC50	600	4750	4250	IV
150CC50-400	2x12,5	2xC50+2xC50	400	5000	4500	IV
150CC50-300	2x12,5	2xC50+2xC50	300	5250	4730	IV
200C75	2x12,5	C75+C75	600	6000	5500	IV
200C75-400	2x12,5	C75+C75	400	6250	6000	IV
200C75-300	2x12,5	C75+C75	300	6560	6300	IV
200CC75	2x12,5	2xC75+2xC75	600	6500	6150	IV
200CC75-400	2x12,5	2xC75+2xC75	400	6750	6250	IV
200CC75-300	2x12,5	2xC75+2xC75	300	7020	6500	IV
250C100	2x12,5	C100+C100	600	6500	6000	IV
250C100-400	2x12,5	C100+C100	400	7000	6500	IV
250C100-300	2x12,5	C100+C100	300	7280	6760	IV
250CC100	2x12,5	2xC100+2xC100	600	7000	6500	IV
250CC100-400	2x12,5	2xC100+2xC100	400	7250	6750	IV
250CC100-300	2x12,5	2xC100+2xC100	300	7470	6950	IV

¹⁾Opinia techniczna ITB 01060/21/R164NZK – część 1; ITB 1060/12/R48NK.

²⁾Zakres 1 - obejmuje ściany pomieszczeń, w których przebywa niewiele osób, jak np. pokoje w mieszkaniach, hotelach, szpitalach oraz inne wykorzystywane w podobny sposób.

³⁾Zakres 2 - obejmuje ściany pomieszczeń, w których przebywa wiele osób, jak np. duże sale konferencyjne, klasy szkolne, sale wykładowe oraz inne wykorzystywane w podobny sposób.

nida Ściana

TABLICE DOBORU MAKSYMALNYCH WYSOKOŚCI W SYSTEMIE NIDA ŚCIANA PRZY ZASTOSOWANIU ZAGĘSZCZENIA ROZSTAWU I/LUB ZDWOJENIA KONSTRUKCJI NOŚNEJ NIDA C50, C75, C100 BEZ ODPORNOŚCI OGNIOWEJ (KONSTRUKCJA W UKŁADZIE DWURZĘDOWYM - ŚCIANY INSTALACYJNE)

PARAMETRY TECHNICZNE						
Nazwa systemu Nida Ściana	Ilość warstw opływaniania Nida [mm]	Typ konstrukcji Nida		Maksymalna wysokość ściany - h ¹⁾		ETAG 003
		Typ profilu Nida	Rozstaw osiowy profilu Nida [mm]	1 ²⁾	2 ³⁾	
				[mm]	[mm]	
175C50	3x12,5	C50+C50	600	4500	4000	IV
175C50-400	3x12,5	C50+C50	400	4750	4250	IV
175C50-300	3x12,5	C50+C50	300	4990	4460	IV
175CC50	3x12,5	2xC50+2xC50	600	4750	4250	IV
175CC50-400	3x12,5	2xC50+2xC50	400	5000	4500	IV
175CC50-300	3x12,5	2xC50+2xC50	300	5250	4730	IV
225C75	3x12,5	C75+C75	600	6000	5500	IV
225C75-400	3x12,5	C75+C75	400	6250	6000	IV
225C75-300	3x12,5	C75+C75	300	6560	6300	IV
225CC75	3x12,5	2xC75+2xC75	600	6500	6150	IV
225CC75-400	3x12,5	2xC75+2xC75	400	6750	6250	IV
225CC75-300	3x12,5	2xC75+2xC75	300	7020	6500	IV
275C100	3x12,5	C100+C100	600	6500	6000	IV
275C100-400	3x12,5	C100+C100	400	7000	6500	IV
275C100-300	3x12,5	C100+C100	300	7280	6760	IV
275CC100	3x12,5	2xC100+2xC100	600	7000	6500	IV
275CC100-400	3x12,5	2xC100+2xC100	400	7250	6750	IV
275CC100-300	3x12,5	2xC100+2xC100	300	7470	6950	IV

¹⁾Opinia techniczna ITB 01060/21/R164NZK – część 1; ITB 1060/12/R48NK.

²⁾Zakres 1 - obejmuje ściany pomieszczeń, w których przebywa niewiele osób, jak np. pokoje w mieszkaniach, hotelach, szpitalach oraz inne wykorzystywane w podobny sposób.

³⁾Zakres 2 - obejmuje ściany pomieszczeń, w których przebywa wiele osób, jak np. duże sale konferencyjne, klasy szkolne, sale wykładowe oraz inne wykorzystywane w podobny sposób.

nida Ściana

Klasa odporności ogniowej:
 (R)EI60
 (R)EI90
 (R)EI120

Maksymalna izolacyjność akustyczna:
 59 dB

Maksymalna wysokość zabudowy:
 3000 mm

Ciężar 1m² zabudowy:
 37,0-56,0 kg

Numer dokumentu związanego:
 ETA 15/0301

Deklaracja Właściwości Użytkowych:
 DoP/Wall System /0005/15.11.2016

SYSTEMY:
S125/2



MATERIAŁY:

1. Płyta gipsowo-kartonowa Nida
2. Profil Nida C 50
3. Profil Nida U 75
4. Element kotwiący
5. Blachowkręty Nida 3,5 x 25 mm
6. Blachowkręty Nida 3,5 x 35 mm
7. Materiał izolacyjny wełna mineralna
8. Spoina pomiędzy płytami g-k wykonana z masy gipsowej Nida z taśmą zbrojącą Nida
9. Taśma uszczelniająca do izolacji akustycznej Nida szerokość 70 mm

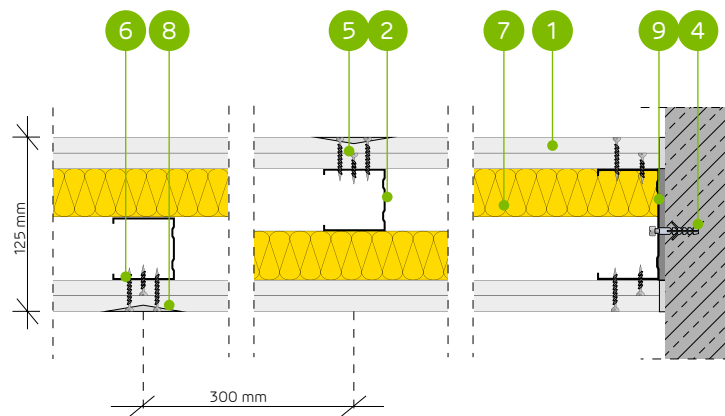

SYSTEM ŚCIAN DZIAŁOWYCH AKUSTYCZNYCH NA KONSTRUKCJI NOŚNEJ NIDA C50 (UKŁAD KONSTRUKCJI Z PRZESUNIĘCIEM 25 MM)

PARAMETRY TECHNICZNE

Typ ściany Nida Ściana ²⁾	Konstrukcja rusztu	Posycenie płytami gipsowymi	Materiał izolacyjny				Maksymalna wysokość ściany - h ¹⁾	Izolacyjność akustyczna			Ciężar zabudowy [kg]	Klasa odporności ogniowej [min]	Kategoria użytkowania	System specjalny	
			Pod względem izolacyjności akustycznej		Pod względem odporności ogniowej			W zakresie odporności ogniowej	R _w [dB]	R _a [dB]					R _c [dB]
			[mm]	Gęstość [kg/m ³]	[mm]	Gęstość [kg/m ³]									
S125/2/Expert ^{4) 6)}	C50	Expert	2x12,5	-	-	-	3000	46	43	36	37,0	(R)EI60	III	-	
S125/2/Expert	C50	Expert	2x12,5	50	12,0	50	10,0	3000	58	55	50	37,0	(R)EI60	III	-
S125/2/Woda ³⁾	C50	Woda	2x12,5	50	12,0	50	10,0	3000	58	55	50	37,0	(R)EI60	III	-
S125/2/Expert + Ogień+	C50	Expert + Ogień Plus	12,5+12,5	-	-	-	3000	48	45	39	41,0	(R)EI90	III	-	
S125/2/Ogień+ ^{5) 6)}	C50	Ogień Plus	2x12,5	-	-	-	3000	51	48	41	45,0	(R)EI120	III	-	
S125/2/Ogień+ ^{5) 6)}	C50	Ogień Plus	2x12,5	50	10,0	50	10,0	3000	56	52	45	45,0	(R)EI120	III	-
S125/2/Ogień+	C50	Ogień Plus	2x12,5	50	12,0	50	30,0	3000	59	56	53	45,0	(R)EI120	III	-
S125/2/WodaOgień+	C50	Woda Ogień Plus	2x12,5	50	12,0	50	30,0	3000	59	56	53	45,0	(R)EI120	III	-
S125/2/Twarda	C50	Twarda	2x12,5	50	12,0	50	30,0	3000	59	56	53	56,0	(R)EI120	III	●
S125/2/Hydro	C50	Hydro	2x12,5	50	12,0	50	50,0	3000	59	56	53	48,0	(R)EI120	III	●
S125/2/Cicha	C50	Cicha	2x12,5	50	12,0	50	30,0	3000	59	56	53	56,0	(R)EI120	III	●

¹⁾ Maksymalna wysokość wg opinii technicznej ITB 01060/21/R164NZK – część 1.

²⁾ Europejska Ocena Techniczna ETA 15/0301. W przypadku większych wymagań w zakresie maksymalnych wysokości dopuszcza się zastosowanie zagęszczenia konstrukcji nośnej do 400 mm i 300 mm.

³⁾ W pomieszczeniach o wilgotności względnej powietrza do 85% w sekcjach narożnych na intensywne działanie wody zaleca się stosowanie płyt gipsowych z włóknami Nida Hydro (płaszczyzny poziome i pionowe w okolicach wanny, prysznic itp.)

⁴⁾ Możliwość zamiany na płytę Nida Woda typ H2.

⁵⁾ Możliwość zamiany na płytę Nida Woda Ogień Plus typ DFH2.

⁶⁾ Izolacyjność akustyczna oszacowana na podstawie symulacji w programie INSUL.

Systemy ogniochronnych ścian działowych w technologii Siniat pełnią funkcję przegród ppoż przy obustronnym działaniu ognia. Dopuszcza się prowadzenie przejść instalacyjnych przez ściany działowe w technologii Siniat, które należy uszczelnić / zabezpieczyć materiałami ogniochronnymi, wg zaleceń producenta materiałów ogniochronnych np. firmy PROMAT.

ZUŻYCIE MATERIAŁÓW NA 1 M² ŚCIAN DZIAŁOWYCH W SYSTEMIE NIDA ŚCIANA

Nazwa materiału	J.m.	Typ systemu Nida Ściana										
		S125/2/Expert ⁴⁾	S125/2/Expert	S125/2/Woda	S125/2/Expert + Ogień+	S125/2/Ogień+ ⁵⁾	S125/2/Ogień+ ⁵⁾	S125/2/Ogień+	S125/2/WodaOgień+	S125/2/Twarda	S125/2/Hydro	S125/2/Cicha
		Zużycie materiału na 1 m ²										
Płyta Nida Expert 12,5 mm	m ²	4,0	4,0	-	2,0	-	-	-	-	-	-	-
Płyta Nida Woda 12,5 mm	m ²	-	-	4,0	-	-	-	-	-	-	-	-
Płyta Nida Ogień Plus 12,5 mm	m ²	-	-	-	2,0	4,0	4,0	4,0	-	-	-	-
Płyta Nida Woda Ogień Plus 12,5 mm	m ²	-	-	-	-	-	-	-	4,0	-	-	-
Płyta Nida Twarda 12,5 mm	m ²	-	-	-	-	-	-	-	-	4,0	-	-
Płyta Nida Hydro 12,5 mm	m ²	-	-	-	-	-	-	-	-	-	4,0	-
Płyta Nida Cicha 12,5 mm	m ²	-	-	-	-	-	-	-	-	-	-	4,0
Profil Nida C50	mb	3,6	3,6	3,6	3,6	3,6	3,6	3,6	3,6	3,6	3,6	3,6
Profil Nida U75	mb	0,7	0,7	0,7	0,7	0,7	0,7	0,7	0,7	0,7	0,7	0,7
Element kotwiący ⁷⁾	szt.	0,9	0,9	0,9	0,9	0,9	0,9	0,9	0,9	0,9	0,9	0,9
Blachowkręty Nida 3,5x25 mm	szt.	8,0	8,0	8,0	8,0	8,0	8,0	8,0	8,0	-	-	-
Blachowkręty Nida 3,5x35 mm	szt.	24,0	24,0	24,0	24,0	24,0	24,0	24,0	24,0	-	-	-
Wkręty FixDens 4,2x25 mm	szt.	-	-	-	-	-	-	-	-	-	8,0	8,0
Wkręty FixDens 4,2x42 mm	szt.	-	-	-	-	-	-	-	-	-	24,0	24,0
Blachowkręty Nida Hydro C5 3,5x25 mm	szt.	-	-	-	-	-	-	-	-	-	-	8,0
Blachowkręty Nida Hydro C5 3,5x41 mm	szt.	-	-	-	-	-	-	-	-	-	-	24,0
Taśma zbrojąca Nida	mb	2,8	2,8	2,8	2,8	2,8	2,8	2,8	2,8	2,8	2,8	2,8
Taśma izolacji akustycznej Nida	mb	0,6	0,6	0,6	0,6	0,6	0,6	0,6	0,6	0,6	0,6	0,6
Gips szpachlowy Nida Start	kg	1,2	1,2	1,2	1,2	1,2	1,2	1,2	1,2	-	-	1,2
Gips szpachlowy Nida Finish	kg	0,2	0,2	0,2	0,2	0,2	0,2	0,2	0,2	-	-	0,2
Gotowa masa szpachlowa Hydromix ⁸⁾	kg	-	-	-	-	-	-	-	-	-	1,4	1,4
Wełna mineralna ⁹⁾	m ²	-	1,0	1,0	-	-	-	1,0	1,0	1,0	1,0	1,0

⁷⁾ Typ elementu kotwiącego dobrać indywidualnie pod względem typu podłoża oraz całkowitego ciężaru zabudowy.

⁸⁾ W przypadku płyt gipsowo-włókowych z włóknami Nida Twarda alternatywnie stosować gips szpachlowy Nida Max.

⁹⁾ Zastosowanie wg wymagań. W przypadku zastosowania innego typu materiału izolacyjnego w zakresie grubości i/lub gęstości objętościowej niż wymieniony w specyfikacji technicznej (Nida Systemy Suchej Zabudowy - katalog rozwiązań) wymagany kontakt z odpowiednim Doradcą Technicznym Siniat (szczegółowe mapy regionów dostępne na końcu katalogu). Normy zużycia nie uwzględniają strat materiałowych.

nida Ściana

Klasa odporności ogniowej:
 (R)EI60
 (R)EI90
 (R)EI120

Maksymalna izolacyjność akustyczna:
 nie dotyczy

Maksymalna wysokość zabudowy:
 3500 mm

Ciężar 1m² zabudowy:
 39,0-58,0 kg

Numer dokumentu związanego:
 ETA 15/0301

Deklaracja Właściwości Użytkowych:
 DoP/Wall System /0005/15.11.2016

SYSTEMY:
SS125/2



MATERIAŁY:

1. Płyta gipsowo-kartonowa Nida
2. Profil Nida C 50 (zdwojony)
3. Profil Nida U 75
4. Element kotwiący
5. Blachowkręty Nida 3,5 x 25 mm
6. Blachowkręty Nida 3,5 x 35 mm
7. Materiał izolacyjny wełna mineralna
8. Spoina pomiędzy płytami g-k wykonana z masy gipsowej Nida z taśmą zbrojącą Nida
9. Taśma uszczelniająca do izolacji akustycznej Nida szerokość 70 mm

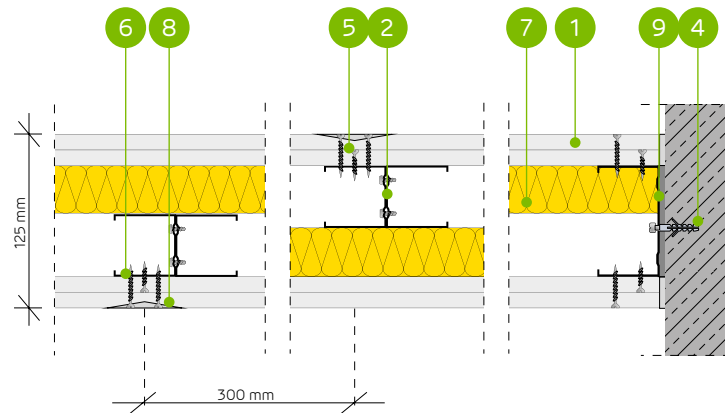

SYSTEM ŚCIAN DZIAŁOWYCH AKUSTYCZNYCH NA ZDWOJONEJ KONSTRUKCJI NOŚNEJ NIDA C50 (UKŁAD KONSTRUKCJI Z PRZESUNIĘCIEM 25 MM)

PARAMETRY TECHNICZNE

Typ ściany Nida Ściana ²⁾	Konstrukcja rusztu	Posycenie płytami gipsowymi	Materiał izolacyjny				Maksymalna wysokość ściany - h ¹⁾	Izolacyjność akustyczna			Ciężar zabudowy [kg]	Klasa odporności ogniowej	Kategoria użytkowania	System specjalny	
			Pod względem izolacyjności akustycznej		Pod względem odporności ogniowej			W zakresie odporności ogniowej	R _w [dB]	R _a [dB]					R _c [dB]
			[mm]	Gęstość [kg/m ³]	[mm]	Gęstość [kg/m ³]									
SS125/2/Expert ⁴⁾	2xC50	Expert	2x12,5	-	-	-	3500	-	-	-	39,0	(R)EI60	III	-	
SS125/2/Expert	2xC50	Expert	2x12,5	-	-	50	10,0	3500	-	-	-	39,0	(R)EI60	III	-
SS125/2/Woda ³⁾	2xC50	Woda	2x12,5	-	-	50	10,0	3500	-	-	-	39,0	(R)EI60	III	-
SS125/2/Expert + Ogień+	2xC50	Expert + Ogień Plus	12,5+12,5	-	-	-	-	3500	-	-	-	43,0	(R)EI90	III	-
SS125/2/Ogień+ ⁵⁾	2xC50	Ogień Plus	2x12,5	-	-	-	-	3500	-	-	-	47,0	(R)EI120	III	-
SS125/2/Ogień+ ⁵⁾	2xC50	Ogień Plus	2x12,5	-	-	50	10,0	3500	-	-	-	47,0	(R)EI120	III	-
SS125/2/Ogień+	2xC50	Ogień Plus	2x12,5	-	-	50	30,0	3500	-	-	-	47,0	(R)EI120	III	-
SS125/2/WodaOgień+	2xC50	Woda Ogień Plus	2x12,5	-	-	50	30,0	3500	-	-	-	47,0	(R)EI120	III	-
SS125/2/Twarda	2xC50	Twarda	2x12,5	-	-	50	30,0	3500	-	-	-	58,0	(R)EI120	III	●
SS125/2/Hydro	2xC50	Hydro	2x12,5	-	-	50	50,0	3500	-	-	-	50,0	(R)EI120	III	●
SS125/2/Cicha	2xC50	Cicha	2x12,5	-	-	50	30,0	3500	-	-	-	58,0	(R)EI120	III	●

¹⁾ Maksymalna wysokość wg opinii technicznej ITB 01060/21/R164NZK – część 1.

²⁾ Europejska Ocena Techniczna ETA 15/0301. W przypadku większych wymagań w zakresie maksymalnych wysokości dopuszcza się zastosowanie zagęszczenia konstrukcji nośnej do 400 mm i 300 mm.

³⁾ W pomieszczeniach o wilgotności względnej powietrza do 85% w sekcjach narożnych na intensywne działanie wody zaleca się stosowanie płyt gipsowych z włóknami Nida Hydro (płaszczyzny poziome i pionowe w okolicach wanny, prysznic itp.)

⁴⁾ Możliwość zamiany na płytę Nida Woda typ H2.

⁵⁾ Możliwość zamiany na płytę Nida Woda Ogień Plus typ DFH2.

Systemy ogniochronnych ścian działowych w technologii Siniat pełnią funkcję przegród ppoż przy obustronnym działaniu ognia. Dopuszcza się prowadzenie przejść instalacyjnych przez ściany działowe w technologii Siniat, które należy uszczelnić / zabezpieczyć materiałami ogniochronnymi, wg zaleceń producenta materiałów ogniochronnych np. firmy PROMAT.

ZUŻYCIE MATERIAŁÓW NA 1 M² ŚCIAN DZIAŁOWYCH W SYSTEMIE NIDA ŚCIANA

Nazwa materiału	J.m.	Typ systemu Nida Ściana										
		SS125/2/Expert ⁴⁾	SS125/2/Expert	SS125/2/Woda	SS125/2/Expert + Ogień+	SS125/2/Ogień+ ⁵⁾	SS125/2/Ogień+ ⁵⁾	SS125/2/Ogień+	SS125/2/WodaOgień+	SS125/2/Twarda	SS125/2/Hydro	SS125/2/Cicha
		Zużycie materiału na 1 m ²										
Płyta Nida Expert 12,5 mm	m ²	4,0	4,0	-	2,0	-	-	-	-	-	-	-
Płyta Nida Woda 12,5 mm	m ²	-	-	4,0	-	-	-	-	-	-	-	-
Płyta Nida Ogień Plus 12,5 mm	m ²	-	-	-	2,0	4,0	4,0	4,0	-	-	-	-
Płyta Nida Woda Ogień Plus 12,5 mm	m ²	-	-	-	-	-	-	4,0	-	-	-	-
Płyta Nida Twarda 12,5 mm	m ²	-	-	-	-	-	-	-	4,0	-	-	-
Płyta Nida Hydro 12,5 mm	m ²	-	-	-	-	-	-	-	-	4,0	-	-
Płyta Nida Cicha 12,5 mm	m ²	-	-	-	-	-	-	-	-	-	-	4,0
Profil Nida C50	mb	7,2	7,2	7,2	7,2	7,2	7,2	7,2	7,2	7,2	7,2	7,2
Profil Nida U75	mb	0,7	0,7	0,7	0,7	0,7	0,7	0,7	0,7	0,7	0,7	0,7
Element kotwiący ⁶⁾	szt.	0,9	0,9	0,9	0,9	0,9	0,9	0,9	0,9	0,9	0,9	0,9
Wkręty samowierzące 4,2x13 mm FLAT HEAD do blachy 1 mm	szt.	12,0	12,0	12,0	12,0	12,0	12,0	12,0	12,0	12,0	12,0	12,0
Blachowkręty Nida 3,5x25 mm	szt.	8,0	8,0	8,0	8,0	8,0	8,0	8,0	8,0	-	-	-
Blachowkręty Nida 3,5x35 mm	szt.	24,0	24,0	24,0	24,0	24,0	24,0	24,0	24,0	-	-	-
Wkręty FixDens 4,2x25 mm	szt.	-	-	-	-	-	-	-	-	8,0	-	8,0
Wkręty FixDens 4,2x42 mm	szt.	-	-	-	-	-	-	-	-	24,0	-	24,0
Blachowkręty Nida Hydro C5 3,5x25 mm	szt.	-	-	-	-	-	-	-	-	-	8,0	-
Blachowkręty Nida Hydro C5 3,5x41 mm	szt.	-	-	-	-	-	-	-	-	-	24,0	-
Taśma zbrojąca Nida	mb	2,8	2,8	2,8	2,8	2,8	2,8	2,8	2,8	2,8	2,8	2,8
Taśma izolacji akustycznej Nida	mb	0,6	0,6	0,6	0,6	0,6	0,6	0,6	0,6	0,6	0,6	0,6
Gips szpachlowy Nida Start	kg	1,2	1,2	1,2	1,2	1,2	1,2	1,2	1,2	-	-	1,2
Gips szpachlowy Nida Finish	kg	0,2	0,2	0,2	0,2	0,2	0,2	0,2	0,2	-	-	0,2
Gotowa masa szpachlowa Hydromix ⁷⁾	kg	-	-	-	-	-	-	-	-	1,4	1,4	-
Wełna mineralna ⁸⁾	m ²	-	1,0	1,0	-	-	1,0	1,0	1,0	1,0	1,0	1,0

⁶⁾ Typ elementu kotwiącego dobrać indywidualnie pod względem typu podłoża oraz całkowitego ciężaru zabudowy.

⁷⁾ W przypadku płyt gipsowo-włókowych z włóknami Nida Twarda alternatywnie stosować gips szpachlowy Nida Max.

⁸⁾ Zastosowanie wg wymagań. W przypadku zastosowania innego typu materiału izolacyjnego w zakresie grubości i/lub gęstości objętościowej niż wymieniony w specyfikacji technicznej (Nida Systemy Suchoj Zabudowy - katalog rozwiązań) wymagany kontakt z odpowiednim Doradcą Technicznym Siniat (szczegółowe mapy regionów dostępne na końcu katalogu). Normy zużycia nie uwzględniają strat materiałowych.

nida Ściana

Klasa odporności ogniowej:
 (R)EI60
 (R)EI90
 (R)EI120

Maksymalna izolacyjność akustyczna:
 59 dB

Maksymalna wysokość zabudowy:
 4100 mm

Ciężar 1m² zabudowy:
 37,0-56,0 kg

Numer dokumentu związanego:
 ETA 15/0301

Deklaracja Właściwości Użytkowych:
 DoP/Wall System /0005/15.11.2016

SYSTEMY:
S150/2



MATERIAŁY:

1. Płyta gipsowo-kartonowa Nida
2. Profil Nida C 75
3. Profil Nida U 100
4. Element kotwiący
5. Blachowkręty Nida 3,5 x 25 mm
6. Blachowkręty Nida 3,5 x 35 mm
7. Materiał izolacyjny wełna mineralna
8. Spoina pomiędzy płytami g-k wykonana z masy gipsowej Nida z taśmą zbrojącą Nida
9. Taśma uszczelniająca do izolacji akustycznej Nida szerokość 70 mm

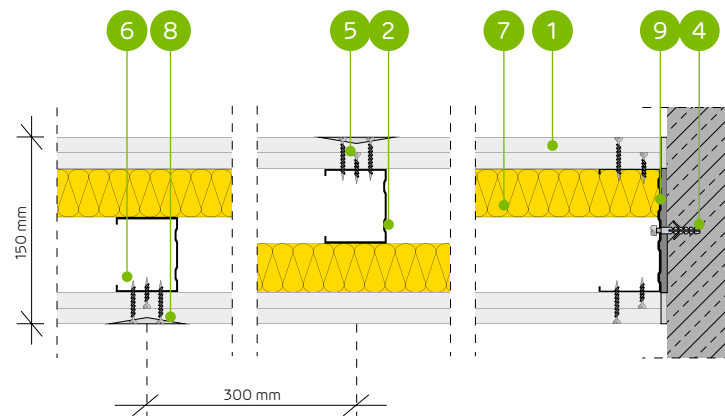

SYSTEM ŚCIAN DZIAŁOWYCH AKUSTYCZNYCH NA KONSTRUKCJI NOŚNEJ NIDA C75 (UKŁAD KONSTRUKCJI Z PRZESUNIĘCIEM 25 MM)

PARAMETRY TECHNICZNE

Typ ściany Nida Ściana ²⁾	Konstrukcja rusztu	Posycenie płytami gipsowymi	Materiał izolacyjny						Maksymalna wysokość ściany - h ¹⁾	Izolacyjność akustyczna			Ciężar zabudowy [kg]	Klasa odporności ogniowej [min]	Kategoria użytkowania	System specjalny
			Pod względem izolacyjności akustycznej		Pod względem odporności ogniowej		W zakresie odporności ogniowej [mm]	R _w [dB]		R _a [dB]	R _c [dB]					
			Grubość [mm]	Gęstość [kg/m ³]	Grubość [mm]	Gęstość [kg/m ³]										
S150/2/Expert ^{4) 6)}	C75	Expert	2x12,5	-	-	-	-	4100	48	45	39	37,0	(R)EI60	III	-	
S150/2/Expert	C75	Expert	2x12,5	50	12,0	50	10,0	4100	58	55	50	37,0	(R)EI60	III	-	
S150/2/Woda ³⁾	C75	Woda	2x12,5	50	12,0	50	10,0	4100	58	55	50	37,0	(R)EI60	III	-	
S150/2/Expert + Ogień+	C75	Expert + Ogień Plus	12,5+12,5	-	-	-	-	4100	50	46	42	41,0	(R)EI90	III	-	
S150/2/Ogień+ ^{5) 6)}	C75	Ogień Plus	2x12,5	-	-	-	-	4100	52	50	44	45,0	(R)EI120	III	-	
S150/2/Ogień+ ^{5) 6)}	C75	Ogień Plus	2x12,5	50	10,0	50	10,0	4100	58	55	48	45,0	(R)EI120	III	-	
S150/2/Ogień+	C75	Ogień Plus	2x12,5	50	12,0	50	30,0	4100	59	56	53	45,0	(R)EI120	III	-	
S150/2/WodaOgień+	C75	Woda Ogień Plus	2x12,5	50	12,0	50	30,0	4100	59	56	53	45,0	(R)EI120	III	-	
S150/2/Twarda	C75	Twarda	2x12,5	50	12,0	50	30,0	4100	59	56	53	56,0	(R)EI120	III	●	
S150/2/Hydro	C75	Hydro	2x12,5	50	12,0	50	50,0	4100	59	56	53	48,0	(R)EI120	III	●	
S150/2/Cicha	C75	Cicha	2x12,5	50	12,0	50	30,0	4100	59	56	53	56,0	(R)EI120	III	●	

¹⁾ Maksymalna wysokość wg opinii technicznej ITB 01060/21/R164NZK – część 1.

²⁾ Europejska Ocena Techniczna ETA 15/0301. W przypadku większych wymagań w zakresie maksymalnych wysokości dopuszcza się zastosowanie zagęszczenia konstrukcji nośnej do 400 mm i 300 mm.

³⁾ W pomieszczeniach o wilgotności względnej powietrza do 85% w sekcjach narożnych na intensywne działanie wody zaleca się stosowanie płyt gipsowych z włóknami Nida Hydro (płaszczyzny poziome i pionowe w okolicach wanny, prysznic itp.)

⁴⁾ Możliwość zamiany na płytę Nida Woda typ H2.

⁵⁾ Możliwość zamiany na płytę Nida Woda Ogień Plus typ DFH2.

⁶⁾ Izolacyjność akustyczna oszacowana na podstawie symulacji w programie INSUL.

Systemy ogniochronnych ścian działowych w technologii Siniat pełnią funkcję przegród ppoż przy obustronnym działaniu ognia. Dopuszcza się prowadzenie przejść instalacyjnych przez ściany działowe w technologii Siniat, które należy uszczelnić / zabezpieczyć materiałami ogniochronnymi, wg zaleceń producenta materiałów ogniochronnych np. firmy PROMAT.

ZUŻYCIE MATERIAŁÓW NA 1 M² ŚCIAN DZIAŁOWYCH W SYSTEMIE NIDA ŚCIANA

Nazwa materiału	J.m.	Typ systemu Nida Ściana										
		S150/2/Expert ⁴⁾	S150/2/Expert	S150/2/Woda	S150/2/Expert + Ogień+	S150/2/Ogień+ ⁵⁾	S150/2/Ogień+ ⁵⁾	S150/2/Ogień+	S150/2/WodaOgień+	S150/2/Twarda	S150/2/Hydro	S150/2/Cicha
		Zużycie materiału na 1 m ²										
Płyta Nida Expert 12,5 mm	m ²	4,0	4,0	-	2,0	-	-	-	-	-	-	-
Płyta Nida Woda 12,5 mm	m ²	-	-	4,0	-	-	-	-	-	-	-	-
Płyta Nida Ogień Plus 12,5 mm	m ²	-	-	-	2,0	4,0	4,0	4,0	-	-	-	-
Płyta Nida Woda Ogień Plus 12,5 mm	m ²	-	-	-	-	-	-	-	4,0	-	-	-
Płyta Nida Twarda 12,5 mm	m ²	-	-	-	-	-	-	-	-	4,0	-	-
Płyta Nida Hydro 12,5 mm	m ²	-	-	-	-	-	-	-	-	-	4,0	-
Płyta Nida Cicha 12,5 mm	m ²	-	-	-	-	-	-	-	-	-	-	4,0
Profil Nida C75	mb	3,6	3,6	3,6	3,6	3,6	3,6	3,6	3,6	3,6	3,6	3,6
Profil Nida U100	mb	0,7	0,7	0,7	0,7	0,7	0,7	0,7	0,7	0,7	0,7	0,7
Element kotwiący ⁷⁾	szt.	0,9	0,9	0,9	0,9	0,9	0,9	0,9	0,9	0,9	0,9	0,9
Blachowkręty Nida 3,5x25 mm	szt.	8,0	8,0	8,0	8,0	8,0	8,0	8,0	8,0	-	-	-
Blachowkręty Nida 3,5x35 mm	szt.	24,0	24,0	24,0	24,0	24,0	24,0	24,0	24,0	-	-	-
Wkręty FixDens 4,2x25 mm	szt.	-	-	-	-	-	-	-	-	-	8,0	8,0
Wkręty FixDens 4,2x42 mm	szt.	-	-	-	-	-	-	-	-	-	24,0	24,0
Blachowkręty Nida Hydro C5 3,5x25 mm	szt.	-	-	-	-	-	-	-	-	-	-	8,0
Blachowkręty Nida Hydro C5 3,5x41 mm	szt.	-	-	-	-	-	-	-	-	-	-	24,0
Taśma zbrojąca Nida	mb	2,8	2,8	2,8	2,8	2,8	2,8	2,8	2,8	2,8	2,8	2,8
Taśma izolacji akustycznej Nida	mb	0,6	0,6	0,6	0,6	0,6	0,6	0,6	0,6	0,6	0,6	0,6
Gips szpachlowy Nida Start	kg	1,2	1,2	1,2	1,2	1,2	1,2	1,2	1,2	-	-	1,2
Gips szpachlowy Nida Finish	kg	0,2	0,2	0,2	0,2	0,2	0,2	0,2	0,2	-	-	0,2
Gotowa masa szpachlowa Hydromix ⁸⁾	kg	-	-	-	-	-	-	-	-	-	1,4	1,4
Wełna mineralna ⁹⁾	m ²	-	1,0	1,0	-	-	-	1,0	1,0	1,0	1,0	1,0

⁷⁾ Typ elementu kotwiącego dobrać indywidualnie pod względem typu podłoża oraz całkowitego ciężaru zabudowy.

⁸⁾ W przypadku płyt gipsowo-włókowych z włóknami Nida Twarda alternatywnie stosować gips szpachlowy Nida Max.

⁹⁾ Zastosowanie wg wymagań. W przypadku zastosowania innego typu materiału izolacyjnego w zakresie grubości i/lub gęstości objętościowej niż wymieniony w specyfikacji technicznej (Nida Systemy Suchej Zabudowy - katalog rozwiązań) wymagany kontakt z odpowiednim Doradcą Technicznym Siniat (szczegółowe mapy regionów dostępne na końcu katalogu).

Normy zużycia nie uwzględniają strat materiałowych.

nida Ściana

Klasa odporności ogniowej:
 (R)EI60
 (R)EI90
 (R)EI120

Maksymalna izolacyjność akustyczna:
 nie dotyczy

Maksymalna wysokość zabudowy:
 5500 mm

Ciężar 1m² zabudowy:
 40,0-59,0 kg

Numer dokumentu związanego:
 ETA 15/0301

Deklaracja Właściwości Użytkowych:
 DoP/Wall System /0005/15.11.2016

SYSTEMY:
SS150/2

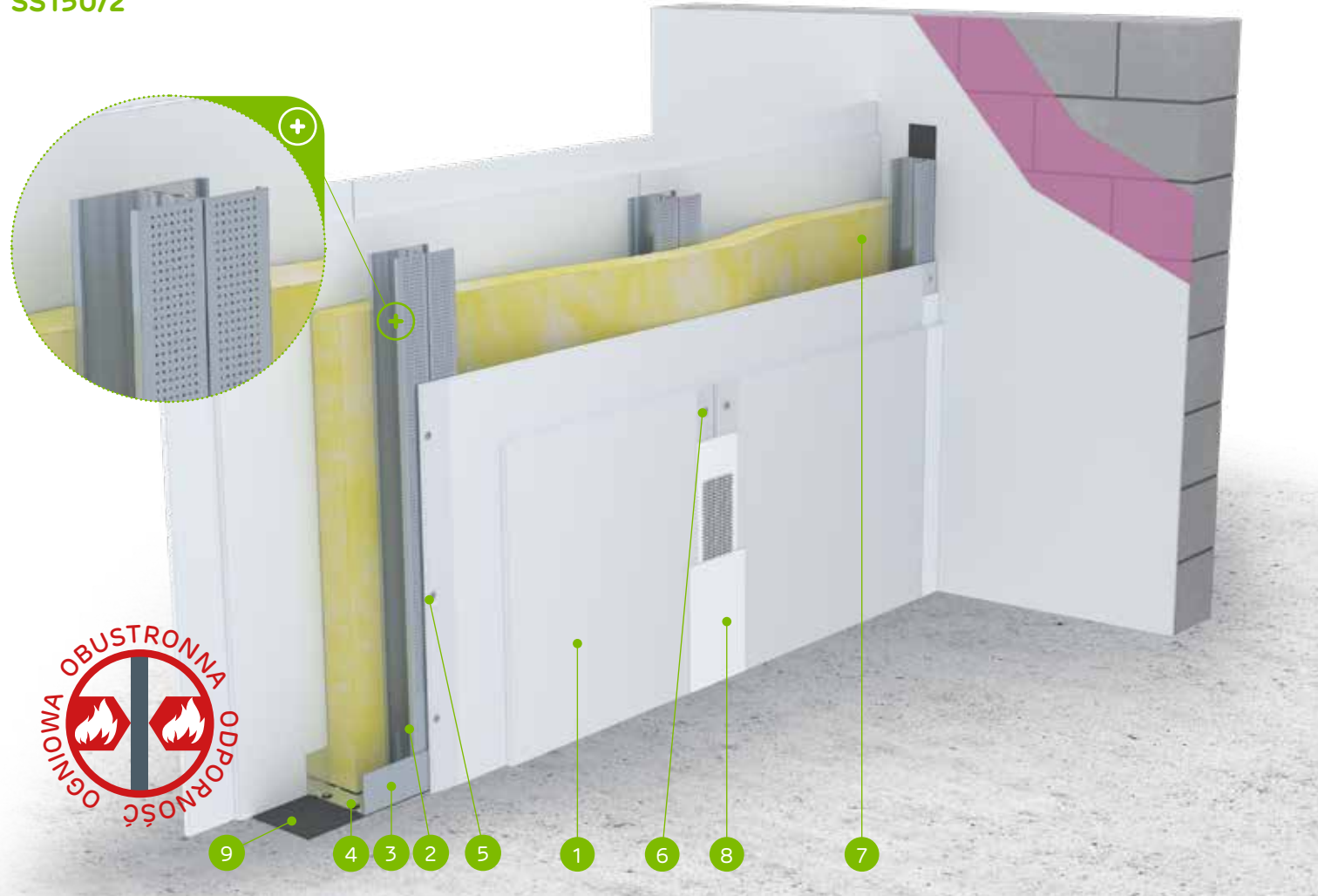

MATERIAŁY:

1. Płyta gipsowo-kartonowa Nida
2. Profil Nida C 75 (zdwojony)
3. Profil Nida U 100
4. Element kotwiący
5. Blachowkręty Nida 3,5 x 25 mm
6. Blachowkręty Nida 3,5 x 35 mm
7. Materiał izolacyjny wełna mineralna
8. Spoina pomiędzy płytami g-k wykonana z masy gipsowej Nida z taśmą zbrojącą Nida
9. Taśma uszczelniająca do izolacji akustycznej Nida szerokość 70 mm

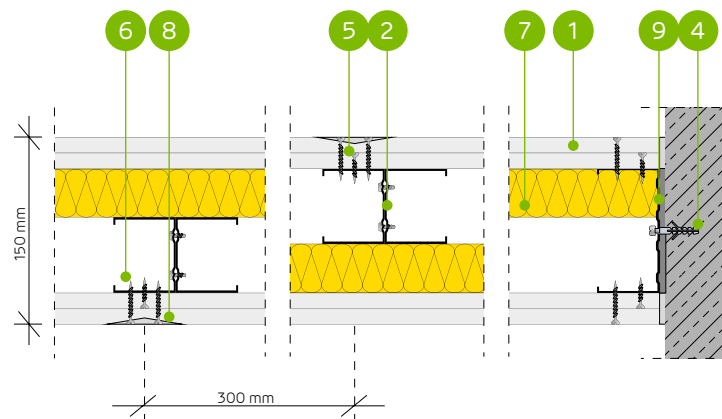

SYSTEM ŚCIAN DZIAŁOWYCH AKUSTYCZNYCH NA ZDWOJONEJ KONSTRUKCJI NOŚNEJ NIDA C75 (UKŁAD KONSTRUKCJI Z PRZESUNIĘCIEM 25 MM)

PARAMETRY TECHNICZNE

Typ ściany Nida Ściana ²⁾	Konstrukcja rusztu	Posycenie płytami gipsowymi	Materiał izolacyjny					Maksymalna wysokość ściany - h ¹⁾	Izolacyjność akustyczna			Ciężar zabudowy [kg]	Klasa odporności ogniowej	Kategoria użytkowania	System specjalny
			Pod względem izolacyjności akustycznej		Pod względem odporności ogniowej		W zakresie odporności ogniowej		R _w [dB]	R _a [dB]	R _c [dB]				
			[mm]	Gęstość [kg/m ³]	[mm]	Gęstość [kg/m ³]									
SS150/2/Expert ⁴⁾	2xC75	Expert	2x12,5	-	-	-	-	5500	-	-	-	40,0	(R)EI60	III	-
SS150/2/Expert	2xC75	Expert	2x12,5	-	-	50	10,0	5500	-	-	-	40,0	(R)EI60	III	-
SS150/2/Woda ³⁾	2xC75	Woda	2x12,5	-	-	50	10,0	5500	-	-	-	40,0	(R)EI60	III	-
SS150/2/Expert + Ogień+	2xC75	Expert + Ogień Plus	12,5+12,5	-	-	-	-	5500	-	-	-	44,0	(R)EI90	III	-
SS150/2/Ogień+ ⁵⁾	2xC75	Ogień Plus	2x12,5	-	-	-	-	5500	-	-	-	48,0	(R)EI120	III	-
SS150/2/Ogień+ ⁵⁾	2xC75	Ogień Plus	2x12,5	-	-	50	10,0	5500	-	-	-	48,0	(R)EI120	III	-
SS150/2/Ogień+	2xC75	Ogień Plus	2x12,5	-	-	50	30,0	5500	-	-	-	48,0	(R)EI120	III	-
SS150/2/WodaOgień+	2xC75	Woda Ogień Plus	2x12,5	-	-	50	30,0	5500	-	-	-	48,0	(R)EI120	III	-
SS150/2/Twarda	2xC75	Twarda	2x12,5	-	-	50	30,0	5500	-	-	-	59,0	(R)EI120	III	●
SS150/2/Hydro	2xC75	Hydro	2x12,5	-	-	50	50,0	5500	-	-	-	51,0	(R)EI120	III	●
SS150/2/Cicha	2xC75	Cicha	2x12,5	-	-	50	30,0	5500	-	-	-	59,0	(R)EI120	III	●

¹⁾ Maksymalna wysokość wg opinii technicznej ITB 01060/21/R164NZK – część 1.

²⁾ Europejska Ocena Techniczna ETA 15/0301. W przypadku większych wymagań w zakresie maksymalnych wysokości dopuszcza się zastosowanie zagęszczenia konstrukcji nośnej do 400 mm i 300 mm.

³⁾ W pomieszczeniach o wilgotności względnej powietrza do 85% w sekcjach narożnych na intensywne działanie wody zaleca się stosowanie płyt gipsowych z włóknami Nida Hydro (płaszczyzny poziome i pionowe w okolicach wanny, prysznic itp.)

⁴⁾ Możliwość zamiany na płytę Nida Woda typ H2.

⁵⁾ Możliwość zamiany na płytę Nida Woda Ogień Plus typ DFH2.

Systemy ogniochronnych ścian działowych w technologii Siniat pełnią funkcję przegród ppoż przy obustronnym działaniu ognia. Dopuszcza się prowadzenie przejść instalacyjnych przez ściany działowe w technologii Siniat, które należy uszczelnić / zabezpieczyć materiałami ogniochronnymi, wg zaleceń producenta materiałów ogniochronnych np. firmy PROMAT.

ZUŻYCIE MATERIAŁÓW NA 1 M² ŚCIAN DZIAŁOWYCH W SYSTEMIE NIDA ŚCIANA

Nazwa materiału	J.m.	Typ systemu Nida Ściana										
		SS150/2/Expert ⁴⁾	SS150/2/Expert	SS150/2/Woda	SS150/2/Expert + Ogień+	SS150/2/Ogień+ ⁵⁾	SS150/2/Ogień+ ⁵⁾	SS150/2/Ogień+	SS150/2/WodaOgień+	SS150/2/Twarda	SS150/2/Hydro	SS150/2/Cicha
		Zużycie materiału na 1 m ²										
Płyta Nida Expert 12,5 mm	m ²	4,0	4,0	-	2,0	-	-	-	-	-	-	-
Płyta Nida Woda 12,5 mm	m ²	-	-	4,0	-	-	-	-	-	-	-	-
Płyta Nida Ogień Plus 12,5 mm	m ²	-	-	-	2,0	4,0	4,0	4,0	-	-	-	-
Płyta Nida Woda Ogień Plus 12,5 mm	m ²	-	-	-	-	-	-	-	4,0	-	-	-
Płyta Nida Twarda 12,5 mm	m ²	-	-	-	-	-	-	-	-	4,0	-	-
Płyta Nida Hydro 12,5 mm	m ²	-	-	-	-	-	-	-	-	-	4,0	-
Płyta Nida Cicha 12,5 mm	m ²	-	-	-	-	-	-	-	-	-	-	4,0
Profil Nida C75	mb	7,2	7,2	7,2	7,2	7,2	7,2	7,2	7,2	7,2	7,2	7,2
Profil Nida U100	mb	0,7	0,7	0,7	0,7	0,7	0,7	0,7	0,7	0,7	0,7	0,7
Element kotwiący ⁶⁾	szt.	0,9	0,9	0,9	0,9	0,9	0,9	0,9	0,9	0,9	0,9	0,9
Wkręty samowierzące 4,2x13 mm FLAT HEAD do blachy 1 mm	szt.	12,0	12,0	12,0	12,0	12,0	12,0	12,0	12,0	12,0	12,0	12,0
Blachowkręty Nida 3,5x25 mm	szt.	8,0	8,0	8,0	8,0	8,0	8,0	8,0	8,0	-	-	-
Blachowkręty Nida 3,5x35 mm	szt.	24,0	24,0	24,0	24,0	24,0	24,0	24,0	24,0	-	-	-
Wkręty FixDens 4,2x25 mm	szt.	-	-	-	-	-	-	-	-	8,0	-	8,0
Wkręty FixDens 4,2x42 mm	szt.	-	-	-	-	-	-	-	-	24,0	-	24,0
Blachowkręty Nida Hydro C5 3,5x25 mm	szt.	-	-	-	-	-	-	-	-	-	8,0	-
Blachowkręty Nida Hydro C5 3,5x41 mm	szt.	-	-	-	-	-	-	-	-	-	24,0	-
Taśma zbrojąca Nida	mb	2,8	2,8	2,8	2,8	2,8	2,8	2,8	2,8	2,8	2,8	2,8
Taśma izolacji akustycznej Nida	mb	0,6	0,6	0,6	0,6	0,6	0,6	0,6	0,6	0,6	0,6	0,6
Gips szpachlowy Nida Start	kg	1,2	1,2	1,2	1,2	1,2	1,2	1,2	1,2	-	-	1,2
Gips szpachlowy Nida Finish	kg	0,2	0,2	0,2	0,2	0,2	0,2	0,2	0,2	-	-	0,2
Gotowa masa szpachlowa Hydromix ⁷⁾	kg	-	-	-	-	-	-	-	-	1,4	1,4	-
Wełna mineralna ⁸⁾	m ²	-	1,0	1,0	-	-	1,0	1,0	1,0	1,0	1,0	1,0

⁶⁾ Typ elementu kotwiącego dobrać indywidualnie pod względem typu podłoża oraz całkowitego ciężaru zabudowy.

⁷⁾ W przypadku płyt gipsowo-wiórowych z włóknami Nida Twarda alternatywnie stosować gips szpachlowy Nida Max.

⁸⁾ Zastosowanie wg wymagań. W przypadku zastosowania innego typu materiału izolacyjnego w zakresie grubości i/lub gęstości objętościowej niż wymieniony w specyfikacji technicznej (Nida Systemy Suchoj Zabudowy - katalog rozwiązań) wymagany kontakt z odpowiednim Doradcą Technicznym Siniat (szczegółowe mapy regionów dostępne na końcu katalogu). Normy zużycia nie uwzględniają strat materiałowych.

nida Ściana

Klasa odporności ogniowej:
 (R)EI60
 (R)EI90
 (R)EI120

Maksymalna izolacyjność akustyczna:
 59 dB

Maksymalna wysokość zabudowy:
 4800 mm

Ciężar 1m² zabudowy:
 37,0-57,0 kg

Numer dokumentu związanego:
 ETA 15/0301

Deklaracja Właściwości Użytkowych:
 DoP/Wall System /0005/15.11.2016

SYSTEMY:
S175/2



MATERIAŁY:

1. Płyta gipsowo-kartonowa Nida
2. Profil Nida C 100
3. Profil Nida 2x U 50 lub kątowniki stalowe
4. Element kotwiący
5. Blachowkręty Nida 3,5 x 25 mm
6. Blachowkręty Nida 3,5 x 35 mm
7. Materiał izolacyjny wełna mineralna
8. Spoina pomiędzy płytami g-k wykonana z masy gipsowej Nida z taśmą zbrojącą Nida
9. Taśma uszczelniająca do izolacji akustycznej Nida szerokość 70 mm

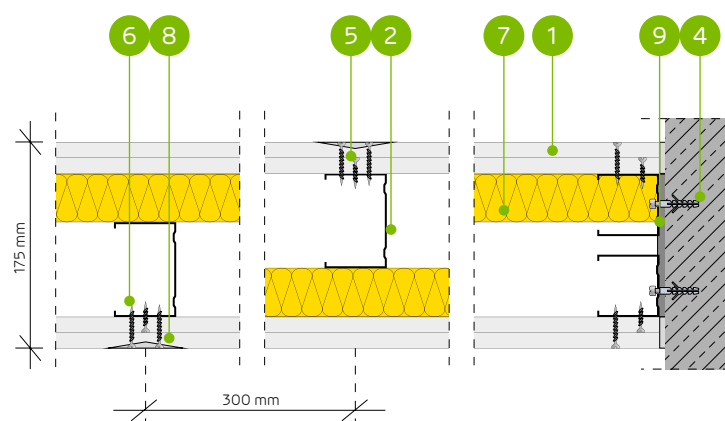

SYSTEM ŚCIAN DZIAŁOWYCH AKUSTYCZNYCH NA KONSTRUKCJI NOŚNEJ NIDA C100 (UKŁAD KONSTRUKCJI Z PRZESUNIĘCIEM 25 MM)

PARAMETRY TECHNICZNE

Typ ściany Nida Ściana ²⁾	Konstrukcja rusztu	Posycenie płytami gipsowymi	Materiał izolacyjny						Maksymalna wysokość ściany - h ¹⁾	Izolacyjność akustyczna			Ciężar zabudowy [kg]	Klasa odporności ogniowej	Kategoria użytkowania	System specjalny
			Pod względem izolacyjności akustycznej		Pod względem odporności ogniowej		W zakresie odporności ogniowej	R _w [dB]		R _a [dB]	R _c [dB]					
			[mm]	Gęstość [kg/m ³]	[mm]	Gęstość [kg/m ³]										
S175/2/Expert ⁴⁾	C100	Expert	2x12,5	-	-	-	-	4800	49	46	42	37,0	(R)EI60	III	-	
S175/2/Expert	C100	Expert	2x12,5	50	12,0	50	10,0	4800	58	55	50	37,0	(R)EI60	III	-	
S175/2/Woda ³⁾	C100	Woda	2x12,5	50	12,0	50	10,0	4800	58	55	50	37,0	(R)EI60	III	-	
S175/2/Expert + Ogień+	C100	Expert + Ogień Plus	12,5+12,5	-	-	-	-	4800	51	47	44	41,0	(R)EI90	III	-	
S175/2/Ogień+ ⁵⁾	C100	Ogień Plus	2x12,5	-	-	-	-	4800	53	51	46	45,0	(R)EI120	III	-	
S175/2/Ogień+ ⁵⁾	C100	Ogień Plus	2x12,5	75	10,0	50	10,0	4800	59	57	51	45,0	(R)EI120	III	-	
S175/2/Ogień+	C100	Ogień Plus	2x12,5	50	12,0	50	30,0	4800	59	56	53	45,0	(R)EI120	III	-	
S175/2/WodaOgień+	C100	Woda Ogień Plus	2x12,5	50	12,0	50	30,0	4800	59	56	53	45,0	(R)EI120	III	-	
S175/2/Twarda	C100	Twarda	2x12,5	50	12,0	50	30,0	4800	59	56	53	57,0	(R)EI120	III	●	
S175/2/Hydro	C100	Hydro	2x12,5	50	12,0	50	50,0	4800	59	56	53	49,0	(R)EI120	III	●	
S175/2/Cicha	C100	Cicha	2x12,5	50	12,0	50	30,0	4800	59	56	53	57,0	(R)EI120	III	●	

¹⁾ Maksymalna wysokość wg opinii technicznej ITB 01060/21/R164NZK – część 1.

²⁾ Europejska Ocena Techniczna ETA 15/0301. W przypadku większych wymagań w zakresie maksymalnych wysokości dopuszcza się zastosowanie zagęszczenia konstrukcji nośnej do 400 mm i 300 mm.

³⁾ W pomieszczeniach o wilgotności względnej powietrza do 85% w sekcjach narożnych na intensywne działanie wody zaleca się stosowanie płyt gipsowych z włóknami Nida Hydro (płaszczyzny poziome i pionowe w okolicach wanny, prysznic itp.)

⁴⁾ Możliwość zamiany na płytę Nida Woda typ H2.

⁵⁾ Możliwość zamiany na płytę Nida Woda Ogień Plus typ DFH2.

⁶⁾ Izolacyjność akustyczna oszacowana na podstawie symulacji w programie INSUL.

Systemy ogniochronnych ścian działowych w technologii Siniat pełnią funkcję przegród ppoż przy obustronnym działaniu ognia. Dopuszcza się prowadzenie przejść instalacyjnych przez ściany działowe w technologii Siniat, które należy uszczelnić / zabezpieczyć materiałami ogniochronnymi, wg zaleceń producenta materiałów ogniochronnych np. firmy PROMAT.

ZUŻYCIE MATERIAŁÓW NA 1 M² ŚCIAN DZIAŁOWYCH W SYSTEMIE NIDA ŚCIANA

Nazwa materiału	J.m.	Typ systemu Nida Ściana										
		S175/2/Expert ⁴⁾	S175/2/Expert	S175/2/Woda	S175/2/Expert + Ogień+	S175/2/Ogień+ ⁵⁾	S175/2/Ogień+ ⁵⁾	S175/2/Ogień+	S175/2/WodaOgień+	S175/2/Twarda	S175/2/Hydro	S175/2/Cicha
		Zużycie materiału na 1 m ²										
Płyta Nida Expert 12,5 mm	m ²	4,0	4,0	-	2,0	-	-	-	-	-	-	-
Płyta Nida Woda 12,5 mm	m ²	-	-	4,0	-	-	-	-	-	-	-	-
Płyta Nida Ogień Plus 12,5 mm	m ²	-	-	-	2,0	4,0	4,0	4,0	-	-	-	-
Płyta Nida Woda Ogień Plus 12,5 mm	m ²	-	-	-	-	-	-	-	4,0	-	-	-
Płyta Nida Twarda 12,5 mm	m ²	-	-	-	-	-	-	-	-	4,0	-	-
Płyta Nida Hydro 12,5 mm	m ²	-	-	-	-	-	-	-	-	-	4,0	-
Płyta Nida Cicha 12,5 mm	m ²	-	-	-	-	-	-	-	-	-	-	4,0
Profil Nida C100	mb	3,6	3,6	3,6	3,6	3,6	3,6	3,6	3,6	3,6	3,6	3,6
Profil Nida U100 (przecięty wzdłużnie) ⁷⁾	mb	0,7	0,7	0,7	0,7	0,7	0,7	0,7	0,7	0,7	0,7	0,7
Element kotwiący ⁸⁾	szt.	0,9	0,9	0,9	0,9	0,9	0,9	0,9	0,9	0,9	0,9	0,9
Blachowkręty Nida 3,5x25 mm	szt.	8,0	8,0	8,0	8,0	8,0	8,0	8,0	8,0	-	-	-
Blachowkręty Nida 3,5x35 mm	szt.	24,0	24,0	24,0	24,0	24,0	24,0	24,0	24,0	-	-	-
Wkręty FixDens 4,2x25 mm	szt.	-	-	-	-	-	-	-	-	8,0	-	8,0
Wkręty FixDens 4,2x42 mm	szt.	-	-	-	-	-	-	-	-	-	24,0	24,0
Blachowkręty Nida Hydro C5 3,5x25 mm	szt.	-	-	-	-	-	-	-	-	-	8,0	-
Blachowkręty Nida Hydro C5 3,5x41 mm	szt.	-	-	-	-	-	-	-	-	-	24,0	-
Taśma zbrojąca Nida	mb	2,8	2,8	2,8	2,8	2,8	2,8	2,8	2,8	2,8	2,8	2,8
Taśma izolacji akustycznej Nida	mb	0,6	0,6	0,6	0,6	0,6	0,6	0,6	0,6	0,6	0,6	0,6
Gips szpachlowy Nida Start	kg	1,2	1,2	1,2	1,2	1,2	1,2	1,2	1,2	-	-	1,2
Gips szpachlowy Nida Finish	kg	0,2	0,2	0,2	0,2	0,2	0,2	0,2	0,2	-	-	0,2
Gotowa masa szpachlowa Hydromix ⁹⁾	kg	-	-	-	-	-	-	-	-	-	1,4	1,4
Wełna mineralna ¹⁰⁾	m ²	-	1,0	1,0	-	-	1,0	1,0	1,0	1,0	1,0	1,0

⁷⁾ Zamiennie stosować kątowniki stalowe lub 2 profile U 50 po całej długości zabudowy.

⁸⁾ Typ elementu kotwiącego dobrać indywidualnie pod względem typu podłoża oraz całkowitego ciężaru zabudowy.

⁹⁾ W przypadku płyt gipsowo-włónowych z włóknami Nida Twarda alternatywnie stosować gips szpachlowy Nida Max.

¹⁰⁾ Zastosowanie wg wymagań. W przypadku zastosowania innego typu materiału izolacyjnego w zakresie grubości i/lub gęstości objętościowej niż wymieniony w specyfikacji technicznej (Nida Systemy Suchoj Zabudowy - katalog rozwiązań) wymagany kontakt z odpowiednim Doradcą Technicznym Siniat (szczegółowe mapy regionów dostępne na końcu katalogu). Normy zużycia nie uwzględniają strat materiałowych.

nida Ściana

Klasa odporności ogniowej:
(R)EI60
(R)EI90
(R)EI120

Maksymalna izolacyjność akustyczna:
nie dotyczy

Maksymalna wysokość zabudowy:
6400 mm

Ciężar 1m² zabudowy:
41,0-60,0 kg

Numer dokumentu związanego:
ETA 15/0301

Deklaracja Właściwości Użytkowych:
DoP/Wall System /0005/15.11.2016

SYSTEMY:
SS175/2



MATERIAŁY:

1. Płyta gipsowo-kartonowa Nida
2. Profil Nida C 100 (zdwojony)
3. Profil Nida 2x U 50 lub kątowniki stalowe
4. Element kotwiący
5. Blachowkręty Nida 3,5 x 25 mm
6. Blachowkręty Nida 3,5 x 35 mm
7. Materiał izolacyjny wełna mineralna
8. Spoina pomiędzy płytami g-k wykonana z masy gipsowej Nida z taśmą zbrojącą Nida
9. Taśma uszczelniająca do izolacji akustycznej Nida szerokość 70 mm

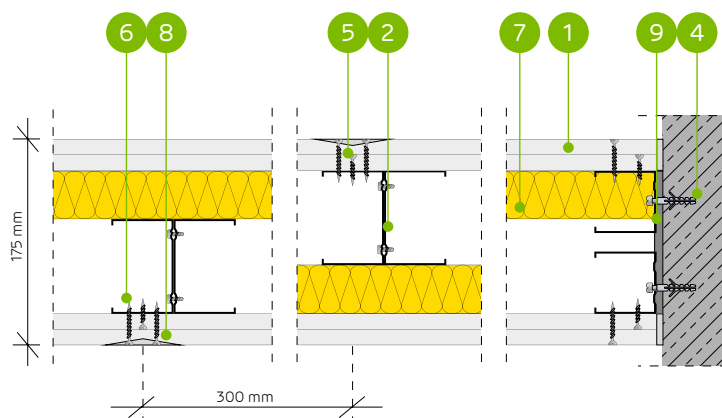

SYSTEM ŚCIAN DZIAŁOWYCH AKUSTYCZNYCH NA ZDWOJONEJ KONSTRUKCJI NOŚNEJ NIDA C100 (UKŁAD KONSTRUKCJI Z PRZESUNIĘCIEM 25 MM)

PARAMETRY TECHNICZNE

Typ ściany Nida Ściana ²⁾	Konstrukcja rusztu	Posycenie płytami gipsowymi	Materiał izolacyjny				Maksymalna wysokość ściany - h ¹⁾	Izolacyjność akustyczna			Ciężar zabudowy [kg]	Klasa odporności ogniowej	Kategoria użytkowania	System specjalny	
			Pod względem izolacyjności akustycznej		Pod względem odporności ogniowej			W zakresie odporności ogniowej	R _w [dB]	R _a [dB]					R _c [dB]
			[mm]	Gęstość [kg/m ³]	[mm]	Gęstość [kg/m ³]									
SS175/2/Expert ⁴⁾	2xC100	Expert	2x12,5	-	-	-	6400	-	-	-	41,0	(R)EI60	III	-	
SS175/2/Expert	2xC100	Expert	2x12,5	-	-	50	10,0	6400	-	-	41,0	(R)EI60	III	-	
SS175/2/Woda ³⁾	2xC100	Woda	2x12,5	-	-	50	10,0	6400	-	-	41,0	(R)EI60	III	-	
SS175/2/Expert + Ogień+	2xC100	Expert + Ogień Plus	12,5+12,5	-	-	-	6400	-	-	-	45,0	(R)EI90	III	-	
SS175/2/Ogień+ ⁵⁾	2xC100	Ogień Plus	2x12,5	-	-	-	6400	-	-	-	49,0	(R)EI120	III	-	
SS175/2/Ogień+ ⁵⁾	2xC100	Ogień Plus	2x12,5	-	-	50	10,0	6400	-	-	49,0	(R)EI120	III	-	
SS175/2/Ogień+	2xC100	Ogień Plus	2x12,5	-	-	50	30,0	6400	-	-	49,0	(R)EI120	III	-	
SS175/2/WodaOgień+	2xC100	Woda Ogień Plus	2x12,5	-	-	50	30,0	6400	-	-	49,0	(R)EI120	III	-	
SS175/2/Twarda	2xC100	Twarda	2x12,5	-	-	50	30,0	6400	-	-	60,0	(R)EI120	III	●	
SS175/2/Hydro	2xC100	Hydro	2x12,5	-	-	50	50,0	6400	-	-	52,0	(R)EI120	III	●	
SS175/2/Cicha	2xC100	Cicha	2x12,5	-	-	50	30,0	6400	-	-	60,0	(R)EI120	III	●	

¹⁾ Maksymalna wysokość wg opinii technicznej ITB 01060/21/R164NZK – część 1.

²⁾ Europejska Ocena Techniczna ETA 15/0301. W przypadku większych wymagań w zakresie maksymalnych wysokości dopuszcza się zastosowanie zagęszczenia konstrukcji nośnej do 400 mm i 300 mm.

³⁾ W pomieszczeniach o wilgotności względnej powietrza do 85% w sekcjach narożnych na intensywne działanie wody zaleca się stosowanie płyt gipsowych z włóknami Nida Hydro (płaszczyzny poziome i pionowe w okolicach wanny, prysznic itp.)

⁴⁾ Możliwość zamiany na płytę Nida Woda typ H2.

⁵⁾ Możliwość zamiany na płytę Nida Woda Ogień Plus typ DFH2.

Systemy ogniochronnych ścian działowych w technologii Siniat pełnią funkcję przegród ppoż przy obustronnym działaniu ognia. Dopuszcza się prowadzenie przejść instalacyjnych przez ściany działowe w technologii Siniat, które należy uszczelnić / zabezpieczyć materiałami ogniochronnymi, wg zaleceń producenta materiałów ogniochronnych np. firmy PROMAT.

ZUZYCIE MATERIAŁÓW NA 1 M² ŚCIAN DZIAŁOWYCH W SYSTEMIE NIDA ŚCIANA

Nazwa materiału	J.m.	Typ systemu Nida Ściana										
		SS175/2/Expert ⁴⁾	SS175/2/Expert	SS175/2/Woda	SS175/2/Expert + Ogień+	SS175/2/Ogień+ ⁵⁾	SS175/2/Ogień+ ⁵⁾	SS175/2/Ogień+	SS175/2/WodaOgień+	SS175/2/Twarda	SS175/2/Hydro	SS175/2/Cicha
		Zuzycie materiału na 1 m ²										
Płyta Nida Expert 12,5 mm	m ²	4,0	4,0	-	2,0	-	-	-	-	-	-	-
Płyta Nida Woda 12,5 mm	m ²	-	-	4,0	-	-	-	-	-	-	-	-
Płyta Nida Ogień Plus 12,5 mm	m ²	-	-	-	2,0	4,0	4,0	-	-	-	-	-
Płyta Nida Woda Ogień Plus 12,5 mm	m ²	-	-	-	-	-	-	4,0	-	-	-	-
Płyta Nida Twarda 12,5 mm	m ²	-	-	-	-	-	-	-	4,0	-	-	-
Płyta Nida Hydro 12,5 mm	m ²	-	-	-	-	-	-	-	-	4,0	-	-
Płyta Nida Cicha 12,5 mm	m ²	-	-	-	-	-	-	-	-	-	-	4,0
Profil Nida C100	mb	7,2	7,2	7,2	7,2	7,2	7,2	7,2	7,2	7,2	7,2	7,2
Profil Nida U100 (przecięty wzdłużnie) ⁶⁾	mb	0,7	0,7	0,7	0,7	0,7	0,7	0,7	0,7	0,7	0,7	0,7
Element kotwiący ⁷⁾	szt.	0,9	0,9	0,9	0,9	0,9	0,9	0,9	0,9	0,9	0,9	0,9
Wkręty samowierzące 4,2x13 mm FLAT HEAD do blachy 1 mm	szt.	12,0	12,0	12,0	12,0	12,0	12,0	12,0	12,0	12,0	12,0	12,0
Blachowkręty Nida 3,5x25 mm	szt.	8,0	8,0	8,0	8,0	8,0	8,0	8,0	8,0	-	-	-
Blachowkręty Nida 3,5x35 mm	szt.	24,0	24,0	24,0	24,0	24,0	24,0	24,0	24,0	-	-	-
Wkręty FixDens 4,2x25 mm	szt.	-	-	-	-	-	-	-	-	8,0	-	8,0
Wkręty FixDens 4,2x42 mm	szt.	-	-	-	-	-	-	-	-	-	24,0	-
Blachowkręty Nida Hydro C5 3,5x25 mm	szt.	-	-	-	-	-	-	-	-	-	8,0	-
Blachowkręty Nida Hydro C5 3,5x41 mm	szt.	-	-	-	-	-	-	-	-	-	24,0	-
Taśma zbrojąca Nida	mb	2,8	2,8	2,8	2,8	2,8	2,8	2,8	2,8	2,8	2,8	2,8
Taśma izolacji akustycznej Nida	mb	0,6	0,6	0,6	0,6	0,6	0,6	0,6	0,6	0,6	0,6	0,6
Gips szpachlowy Nida Start	kg	1,2	1,2	1,2	1,2	1,2	1,2	1,2	1,2	-	-	1,2
Gips szpachlowy Nida Finish	kg	0,2	0,2	0,2	0,2	0,2	0,2	0,2	0,2	-	-	0,2
Gotowa masa szpachlowa Hydromix ⁸⁾	kg	-	-	-	-	-	-	-	-	-	1,4	1,4
Wełna mineralna ⁹⁾	m ²	-	1,0	1,0	-	-	1,0	1,0	1,0	1,0	1,0	1,0

⁶⁾ Zamiennie stosować kątowniki stalowe lub 2 profile U 50 po całej długości zabudowy.

⁷⁾ Typ elementu kotwiącego dobrać indywidualnie pod względem typu podłoża oraz całkowitego ciężaru zabudowy.

⁸⁾ W przypadku płyt gipsowo-włókowych z włóknami Nida Twarda alternatywnie stosować gips szpachlowy Nida Max.

⁹⁾ Zastosowanie wg wymagań. W przypadku zastosowania innego typu materiału izolacyjnego w zakresie grubości i/lub gęstości objętościowej niż wymieniony w specyfikacji technicznej (Nida Systemy Suchoj Zabudowy - katalog rozwiązań) wymagany kontakt z odpowiednim Doradcą Technicznym Siniat (szczegółowe mapy regionów dostępne na końcu katalogu).

Normy zużycia nie uwzględniają strat materiałowych.

nida Ściana



Klasa odporności ogniowej:
(R)EI120



Maksymalna izolacyjność akustyczna:
58 dB



Maksymalna wysokość zabudowy:
6400 mm



Ciężar 1m² zabudowy:
60,0-64,0 kg



Numer dokumentu związanego:
ETA 15/0301

Deklaracja Właściwości Użytkowych:
DoP/Wall System /0005/15.11.2016

SYSTEMY:
S150/3; S175/3; S200/3; SS150/3;
SS175/3; SS200/3



MATERIAŁY:

1. Płyta gipsowo-kartonowa Nida Ogień Typ F 12,5 mm
2. Profil Nida C50 / C75 / C100
3. Profil Nida U 75, U 100, kątowniki stalowe
4. Element kotwiący
5. Blachowkręty Nida 3,5 x 25 mm
6. Blachowkręty Nida 3,5 x 35 mm
7. Blachowkręty Nida 3,5 x 55 mm
8. Materiał izolacyjny wełna mineralna
9. Spoina pomiędzy płytami g-k wykonana z masy gipsowej Nida z taśmą zbrojącą Nida
10. Taśma uszczelniająca do izolacji akustycznej Nida szerokość 70 mm

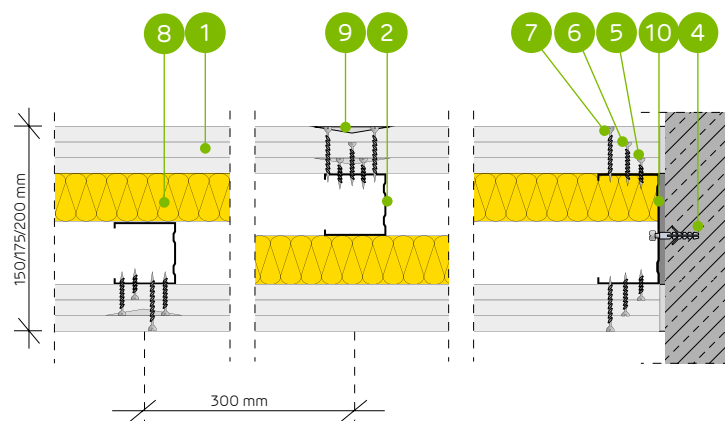

SYSTEM ŚCIAN DZIAŁOWYCH NA POJEDYNCZEJ I ZDWOJONEJ KONSTRUKCJI NOŚNEJ NIDA C50, C75, C100 (UKŁAD KONSTRUKCJI Z PRZESUNIĘCIEM 25 MM)

PARAMETRY TECHNICZNE

Typ ściany Nida Ściana ²⁾	Konstrukcja rusztu	Posycenie płytami gipsowymi	Materiał izolacyjny				Maksymalna wysokość ściany - h ¹⁾	Izolacyjność akustyczna			Ciężar zabudowy [kg]	Klasa odporności ogniowej	Kategoria użytkowania	System specjalny	
			Pod względem izolacyjności akustycznej		Pod względem odporności ogniowej			W zakresie odporności ogniowej							
	Nida	Nida	Grubość [mm]	[mm]	Gęstość [kg/m ³]	[mm]	Gęstość [kg/m ³]	[mm]	R _w [dB]	R ₁₀ [dB]	R ₁₀ [dB]		[min]	Klasa ETAG 003	
S150/3/OgieńTypF	C50	Ogień Typ F	3x12,5	50	12,0	50	10,0	3000	58	55	50	60,0	(R)EI120	III	-
S175/3/OgieńTypF	C75	Ogień Typ F	3x12,5	50	12,0	50	10,0	4100	58	55	50	60,0	(R)EI120	III	-
S200/3/OgieńTypF	C100	Ogień Typ F	3x12,5	50	12,0	50	10,0	4800	58	55	50	61,0	(R)EI120	III	-
SS150/3/OgieńTypF	2xC50	Ogień Typ F	3x12,5	-	-	50	10,0	3500	-	-	-	62,0	(R)EI120	III	-
SS175/3/OgieńTypF	2xC75	Ogień Typ F	3x12,5	-	-	50	10,0	5500	-	-	-	63,0	(R)EI120	III	-
SS200/3/OgieńTypF	2xC100	Ogień Typ F	3x12,5	-	-	50	10,0	6400	-	-	-	64,0	(R)EI120	III	-

¹⁾ Maksymalna wysokość wg opinii technicznej ITB 01060/21/R164NZK – część 1.

²⁾ Europejska Ocena Techniczna ETA 15/0301. W przypadku większych wymagań w zakresie maksymalnych wysokości dopuszcza się zastosowanie zagęszczenia konstrukcji nośnej do 400 mm i 300 mm.

Systemy ogniochronnych ścian działowych w technologii Siniat pełnią funkcję przegród ppóz przy obustronnym działaniu ognia. Dopuszcza się prowadzenie przejść instalacyjnych przez ściany działowe w technologii Siniat, które należy uszczelnić / zabezpieczyć materiałami ogniochronnymi, wg zaleceń producenta materiałów ogniochronnych np. firmy PROMAT.

ZUŻYCIE MATERIAŁÓW NA 1 M² ŚCIAN DZIAŁOWYCH W SYSTEMIE NIDA ŚCIANA

Nazwa materiału	J.m.	Typ systemu Nida Ściana					
		S150/3/OgieńTypF	S175/3/OgieńTypF	S200/3/OgieńTypF	SS150/3/OgieńTypF	SS175/3/OgieńTypF	SS200/3/OgieńTypF
Zużycie materiału na 1 m ²							
Płyta Nida Ogień Typ F 12,5 mm	m ²	6,0	6,0	6,0	6,0	6,0	6,0
Profil Nida C50	mb	3,6	-	-	7,2	-	-
Profil Nida C75	mb	-	3,6	-	-	7,2	-
Profil Nida C100	mb	-	-	3,6	-	-	7,2
Profil Nida U75	mb	0,7	-	-	0,7	-	-
Profil Nida U100	mb	-	0,7	-	-	0,7	-
Profil Nida U100 (przecięty wzdłużnie) ³⁾	mb	-	-	0,7	-	-	0,7
Element kotwiący ⁴⁾	szt.	0,9	0,9	0,9	0,9	0,9	0,9
Wkręty samowierzące 4,2x13 mm FLAT HEAD do blachy 1 mm	szt.	-	-	-	12,0	12,0	12,0
Blachowkręty Nida 3,5x25 mm	szt.	8,0	8,0	8,0	8,0	8,0	8,0
Blachowkręty Nida 3,5x35 mm	szt.	8,0	8,0	8,0	8,0	8,0	8,0
Blachowkręty Nida 3,5x55 mm	szt.	24,0	24,0	24,0	24,0	24,0	24,0
Taśma zbrojąca Nida	mb	2,8	2,8	2,8	2,8	2,8	2,8
Taśma izolacji akustycznej Nida	mb	0,6	0,6	0,6	0,6	0,6	0,6
Gips szpachlowy Nida Start	kg	1,8	1,8	1,8	1,8	1,8	1,8
Gips szpachlowy Nida Finish	kg	0,2	0,2	0,2	0,2	0,2	0,2
Wełna mineralna ⁵⁾	m ²	1,0	1,0	1,0	1,0	1,0	1,0

³⁾ Zamiennie stosować kątowniki stalowe lub 2 profile U 50 po całej długości zabudowy.

⁴⁾ Typ elementu kotwiącego dobierać indywidualnie pod względem typu podłoża oraz całkowitego ciężaru zabudowy.

⁵⁾ Zastosowanie wg wymagań. W przypadku zastosowania innego typu materiału izolacyjnego w zakresie grubości i/lub gęstości objętościowej niż wymieniony w specyfikacji technicznej (Nida Systemy Suchej Zabudowy - katalog rozwiązań) wymagany kontakt z odpowiednim Doradcą Technicznym Siniat (szczegółowe mapy regionów dostępne na końcu katalogu). Normy zużycia nie uwzględniają strat materiałowych.

nida Ściana

Klasa odporności ogniowej:
**(R)EI15
 (R)EI60**

Maksymalna izolacyjność akustyczna:
51 dB

Maksymalna wysokość zabudowy:
3250 mm

Ciężar 1m² zabudowy:
27,0-41,0 kg

Numer dokumentu związanego:
ETA 15/0301

Deklaracja Właściwości Użytkowych:
 DoP/Wall System /0005/15.11.2016

SYSTEMY:
87N50



MATERIAŁY:

1. Płyta gipsowo-kartonowa Nida
2. Profil Nida C 50
3. Profil Nida U 50
4. Element kotwiący
5. Blachowkręty Nida 3,5 x 25 mm
6. Blachowkręty Nida 3,5 x 35 mm
7. Materiał izolacyjny wełna mineralna
8. Spoina pomiędzy płytami g-k wykonana z masy gipsowej Nida z taśmą zbrojącą Nida
9. Taśma uszczelniająca do izolacji akustycznej Nida szerokość 50 mm

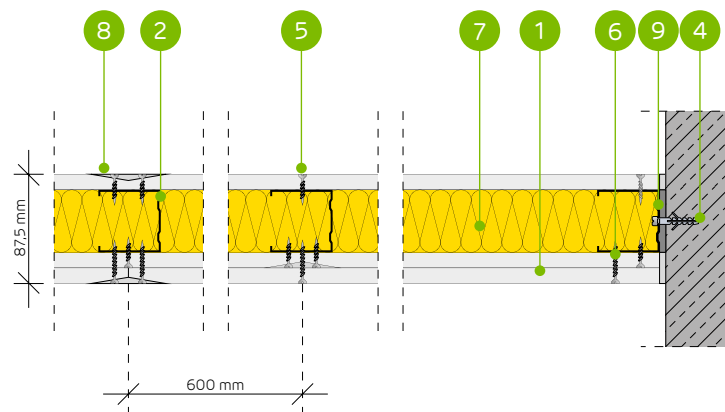

**SYSTEM ŚCIAN DZIAŁOWYCH NA KONSTRUKCJI NOŚNEJ NIDA C50
 (NIESYMETRYCZNY UKŁAD OPŁYTOWANIA)**

PARAMETRY TECHNICZNE

Typ ściany Nida Ściana ²⁾	Konstrukcja rusztu	Posycie płytami gipsowymi	Materiał izolacyjny						Maksymalna wysokość ściany - h ¹⁾	Izolacyjność akustyczna			Ciężar zabudowy [kg]	Klasa odporności ogniowej	Kategoria użytkowania	System specjalny
			Pod względem izolacyjności akustycznej		Pod względem odporności ogniowej		W zakresie odporności ogniowej	R _w [dB]		R _a [dB]	R _a [dB]					
			Grubość [mm]	Gęstość [kg/m ³]	Grubość [mm]	Gęstość [kg/m ³]										
87N50/Expert	C50	Expert	2x12,5/12,5	50	12,0	50	10,0	3250	42	38	31	27,0	(R)EI15	II	-	
87N50/Woda ³⁾	C50	Woda	2x12,5/12,5	50	12,0	50	10,0	3250	42	38	31	29,0	(R)EI15	III	-	
87N50/Ogień+	C50	Ogień Plus	2x12,5/12,5	50	12,0	50	30,0	3250	44	39	32	33,0	(R)EI60	III	-	
87N50/WodaOgień+	C50	Woda Ogień Plus	2x12,5/12,5	50	12,0	50	30,0	3250	44	39	32	33,0	(R)EI60	III	-	
87N50/Twarda	C50	Twarda	2x12,5/12,5	50	14,5	50	30,0	3250	50	43	35	41,0	(R)EI60	III	●	
87N50/Hydro	C50	Hydro	2x12,5/12,5	50	12,0	50	50,0	3250	44	39	32	35,0	(R)EI60	III	●	
87N50/Cicha	C50	Cicha	2x12,5/12,5	50	14,5	50	30,0	3250	51	46	39	41,0	(R)EI60	III	-	

¹⁾ Maksymalna wysokość wg opinii technicznej ITB 01060/21/R164NZK – część 1.

²⁾ Europejska Ocena Techniczna ETA 15/0301. W przypadku większych wymagań w zakresie maksymalnych wysokości dopuszcza się zastosowanie zagęszczenia konstrukcji nośnej do 400 mm i 300 mm.

³⁾ W pomieszczeniach o wilgotności względnej powietrza do 85% w sekcjach narożnych na intensywne działanie wody zaleca się stosowanie płyt gipsowych z włóknami Nida Hydro (płaszczyny poziome i pionowe w okolicach wanny, prysznic itp.)
 Systemy ogniochronnych ścian działowych w technologii Siniat pełnią funkcję przegród ppoż przy obustronnym działaniu ognia. Dopuszcza się prowadzenie przejść instalacyjnych przez ściany działowe w technologii Siniat, które należy uszczelnić / zabezpieczyć materiałami ogniochronnymi, wg zaleceń producenta materiałów ogniochronnych np. firmy PROMAT.

ZUŻYCIE MATERIAŁÓW NA 1 M² ŚCIAN DZIAŁOWYCH W SYSTEMIE NIDA ŚCIANA

Nazwa materiału	J.m.	Typ systemu Nida Ściana						
		87N50/Expert	87N50/Woda	87N50/Ogień+	87N50/WodaOgień+	87N50/Twarda	87N50/Hydro	87N50/Cicha
		Zużycie materiału na 1 m ²						
Płyta Nida Expert 12,5 mm	m ²	3,0	-	-	-	-	-	-
Płyta Nida Woda 12,5 mm	m ²	-	3,0	-	-	-	-	-
Płyta Nida Ogień Plus 12,5 mm	m ²	-	-	3,0	-	-	-	-
Płyta Nida Woda Ogień Plus 12,5 mm	m ²	-	-	-	3,0	-	-	-
Płyta Nida Twarda 12,5 mm	m ²	-	-	-	-	3,0	-	-
Płyta Nida Hydro 12,5 mm	m ²	-	-	-	-	-	3,0	-
Płyta Nida Cicha 12,5 mm	m ²	-	-	-	-	-	-	3,0
Profil Nida C50	mb	1,8	1,8	1,8	1,8	1,8	1,8	1,8
Profil Nida U50	mb	0,7	0,7	0,7	0,7	0,7	0,7	0,7
Element kotwiący ⁴⁾	szt.	0,9	0,9	0,9	0,9	0,9	0,9	0,9
Blachowkręty Nida 3,5x25 mm	szt.	8,0	8,0	8,0	8,0	-	-	-
Blachowkręty Nida 3,5x35 mm	szt.	12,0	12,0	12,0	12,0	-	-	-
Wkręty FixDens 4,2x25 mm	szt.	-	-	-	-	8,0	-	8,0
Wkręty FixDens 4,2x42 mm	szt.	-	-	-	-	12,0	-	12,0
Blachowkręty Nida Hydro C5 3,5x25 mm	szt.	-	-	-	-	-	8,0	-
Blachowkręty Nida Hydro C5 3,5x41 mm	szt.	-	-	-	-	-	12,0	-
Taśma zbrojąca Nida	mb	2,8	2,8	2,8	2,8	2,8	2,8	2,8
Taśma izolacji akustycznej Nida	mb	0,6	0,6	0,6	0,6	0,6	0,6	0,6
Gips szpachlowy Nida Start	kg	0,9	0,9	0,9	0,9	-	-	0,9
Gips szpachlowy Nida Finish	kg	0,2	0,2	0,2	0,2	-	-	0,2
Gotowa masa szpachlowa Nida Hydromix ⁵⁾	kg	-	-	-	-	1,1	1,1	-
Wełna mineralna ⁶⁾	m ²	1,0	1,0	1,0	1,0	1,0	1,0	1,0

⁴⁾ Typ elementu kotwiącego dobrać indywidualnie pod względem typu podłoża oraz całkowitego ciężaru zabudowy.

⁵⁾ W przypadku płyt gipsowo-wiórowych z włóknami Nida Twarda alternatywnie stosować gips szpachlowy Nida Max.

⁶⁾ Zastosowanie wg wymagań. W przypadku zastosowania innego typu materiału izolacyjnego w zakresie grubości i/lub gęstości objętościowej niż wymieniony w specyfikacji technicznej (Nida Systemy Suchej Zabudowy - katalog rozwiązań) wymagany kontakt z odpowiednim Doradcą Technicznym Siniat (szczegółowe mapy regionów dostępne na końcu katalogu). Normy zużycia nie uwzględniają strat materiałowych.

nida Ściana

Klasa odporności ogniowej:
**(R)EI15
(R)EI60**

Maksymalna izolacyjność akustyczna:
54 dB

Maksymalna wysokość zabudowy:
4500 mm

Ciężar 1m² zabudowy:
27,0-42,0 kg

Numer dokumentu związanego:
ETA 15/0301

Deklaracja Właściwości Użytkowych:
DoP/Wall System /0001/15.11.2016

SYSTEMY:
112N75



MATERIAŁY:

1. Płyta gipsowo-kartonowa Nida
2. Profil Nida C 75
3. Profil Nida U 75
4. Element kotwiący
5. Blachowkręty Nida 3,5 x 25 mm
6. Blachowkręty Nida 3,5 x 35 mm
7. Materiał izolacyjny wełna mineralna
8. Spoina pomiędzy płytami g-k wykonana z masy gipsowej Nida z taśmą zbrojącą Nida
9. Taśma uszczelniająca do izolacji akustycznej Nida szerokość 70 mm

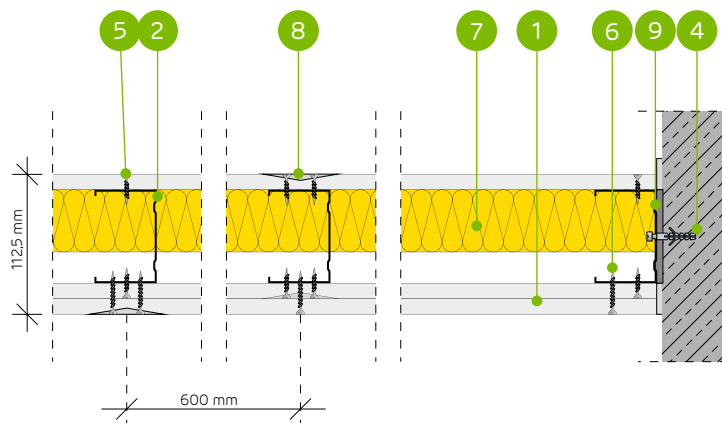

**SYSTEM ŚCIAN DZIAŁOWYCH NA KONSTRUKCJI NOŚNEJ NIDA C75
(NIESYMETRYCZNY UKŁAD OPŁYTOWANIA)**

PARAMETRY TECHNICZNE

Typ ściany Nida Ściana ²⁾	Konstrukcja rusztu	Posycie płytami gipsowymi	Materiał izolacyjny						Maksymalna wysokość ściany - h ¹⁾	Izolacyjność akustyczna			Ciężar zabudowy [kg]	Klasa odporności ogniowej	Kategoria użytkowania	System specjalny
			Pod względem izolacyjności akustycznej		Pod względem odporności ogniowej		W zakresie odporności ogniowej [mm]	R _w [dB]		R ₁ [dB]	R ₂ [dB]					
			Grubość [mm]	Gęstość [kg/m ³]	[mm]	Gęstość [kg/m ³]										
112N75/Expert	C75	Expert	2x12,5/12,5	75	14,5	50	10,0	4500	46	41	33	27,0	(R)EI15	III	-	
112N75/Woda ³⁾	C75	Woda	2x12,5/12,5	75	14,5	50	10,0	4500	46	41	33	29,0	(R)EI15	III	-	
112N75/Ogień+	C75	Ogień Plus	2x12,5/12,5	50	12,0	50	30,0	4500	47	44	37	33,0	(R)EI60	III	-	
112N75/WodaOgień+	C75	Woda Ogień Plus	2x12,5/12,5	50	12,0	50	30,0	4500	47	44	37	33,0	(R)EI60	III	-	
112N75/Twarda	C75	Twarda	2x12,5/12,5	75	14,5	50	30,0	4500	51	48	41	42,0	(R)EI60	III	●	
112N75/Hydro	C75	Hydro	2x12,5/12,5	50	12,0	50	50,0	4500	47	44	37	36,0	(R)EI60	III	●	
112N75/Cicha	C75	Cicha	2x12,5/12,5	75	14,5	50	30,0	4500	54	50	43	42,0	(R)EI60	III	-	

¹⁾ Maksymalna wysokość wg opinii technicznej ITB 01060/21/R164NZK – część 1.

²⁾ Europejska Ocena Techniczna ETA 15/0301. W przypadku większych wymagań w zakresie maksymalnych wysokości dopuszcza się zastosowanie zagęszczenia konstrukcji nośnej do 400 mm i 300 mm.

³⁾ W pomieszczeniach o wilgotności względnej powietrza do 85% w sekcjach narożnych na intensywne działanie wody zaleca się stosowanie płyt gipsowych z włóknami Nida Hydro (płaszczyny poziome i pionowe w okolicach wanny, prysznic itp.)
Systemy ogniochronnych ścian działowych w technologii Siniat pełnią funkcję przegród ppoż przy obustronnym działaniu ognia. Dopuszcza się prowadzenie przejść instalacyjnych przez ściany działowe w technologii Siniat, które należy uszczelnić / zabezpieczyć materiałami ogniochronnymi, wg zaleceń producenta materiałów ogniochronnych np. firmy PROMAT.

ZUŻYCIE MATERIAŁÓW NA 1 M² ŚCIAN DZIAŁOWYCH W SYSTEMIE NIDA ŚCIANA

Nazwa materiału	J.m.	Typ systemu Nida Ściana							
		112N75/Expert	112N75/Woda	112N75/Ogień+	112N75/WodaOgień+	112N75/Twarda	112N75/Hydro	112N75/Cicha	
		Zużycie materiału na 1 m ²							
Płyta Nida Expert 12,5 mm	m ²	3,0	-	-	-	-	-	-	
Płyta Nida Woda 12,5 mm	m ²	-	3,0	-	-	-	-	-	
Płyta Nida Ogień Plus 12,5 mm	m ²	-	-	3,0	-	-	-	-	
Płyta Nida Woda Ogień Plus 12,5 mm	m ²	-	-	-	3,0	-	-	-	
Płyta Nida Twarda 12,5 mm	m ²	-	-	-	-	3,0	-	-	
Płyta Nida Hydro 12,5 mm	m ²	-	-	-	-	-	3,0	-	
Płyta Nida Cicha 12,5 mm	m ²	-	-	-	-	-	-	3,0	
Profil Nida C75	mb	1,8	1,8	1,8	1,8	1,8	1,8	1,8	
Profil Nida U75	mb	0,7	0,7	0,7	0,7	0,7	0,7	0,7	
Element kotwiący ⁴⁾	szt.	0,9	0,9	0,9	0,9	0,9	0,9	0,9	
Blachowkręty Nida 3,5x25 mm	szt.	8,0	8,0	8,0	8,0	-	-	-	
Blachowkręty Nida 3,5x35 mm	szt.	12,0	12,0	12,0	12,0	-	-	-	
Wkręty FixDens 4,2x25 mm	szt.	-	-	-	-	8,0	-	8,0	
Wkręty FixDens 4,2x42 mm	szt.	-	-	-	-	12,0	-	12,0	
Blachowkręty Nida Hydro C5 3,5x25 mm	szt.	-	-	-	-	-	8,0	-	
Blachowkręty Nida Hydro C5 3,5x41 mm	szt.	-	-	-	-	-	12,0	-	
Taśma zbrojąca Nida	mb	2,8	2,8	2,8	2,8	2,8	2,8	2,8	
Taśma izolacji akustycznej Nida	mb	0,6	0,6	0,6	0,6	0,6	0,6	0,6	
Gips szpachlowy Nida Start	kg	0,9	0,9	0,9	0,9	-	-	0,9	
Gips szpachlowy Nida Finish	kg	0,2	0,2	0,2	0,2	-	-	0,2	
Gotowa masa szpachlowa Nida Hydromix ⁵⁾	kg	-	-	-	-	1,1	1,1	-	
Wełna mineralna ⁶⁾	m ²	1,0	1,0	1,0	1,0	1,0	1,0	1,0	

⁴⁾ Typ elementu kotwiącego dobrać indywidualnie pod względem typu podłoża oraz całkowitego ciężaru zabudowy.

⁵⁾ W przypadku płyt gipsowo-włókowych z włóknami Nida Twarda alternatywnie stosować gips szpachlowy Nida Max.

⁶⁾ Zastosowanie wg wymagań. W przypadku zastosowania innego typu materiału izolacyjnego w zakresie grubości i/lub gęstości objętościowej niż wymieniony w specyfikacji technicznej (Nida Systemy Suchej Zabudowy - katalog rozwiązań) wymagany kontakt z odpowiednim Doradcą Technicznym Siniat (szczegółowe mapy regionów dostępne na końcu katalogu). Normy zużycia nie uwzględniają strat materiałowych.

nida Ściana

Klasa odporności ogniowej:
**(R)EI15
(R)EI60**

Maksymalna izolacyjność akustyczna:
56 dB

Maksymalna wysokość zabudowy:
5000 mm

Ciężar 1m² zabudowy:
27,0-42,0 kg

Numer dokumentu związanego:
ETA 15/0301

Deklaracja Właściwości Użytkowych:
DoP/Wall System /0001/15.11.2016

SYSTEMY:
137N100

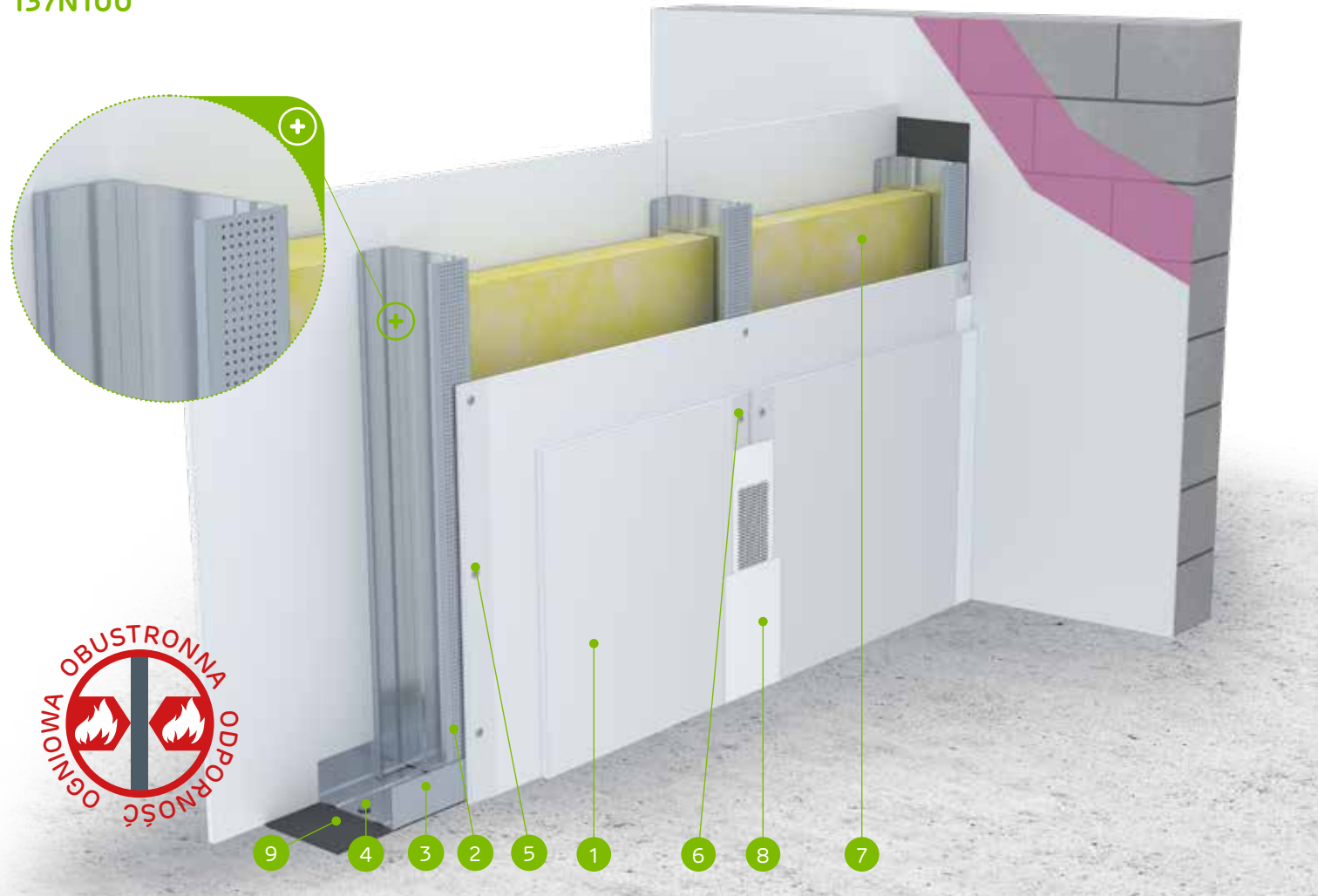

MATERIAŁY:

1. Płyta gipsowo-kartonowa Nida
2. Profil Nida C 100
3. Profil Nida U 100
4. Element kotwiący
5. Blachowkręty Nida 3,5 x 25 mm
6. Blachowkręty Nida 3,5 x 35 mm
7. Materiał izolacyjny wełna mineralna
8. Spoina pomiędzy płytami g-k wykonana z masy gipsowej Nida z taśmą zbrojącą Nida
9. Taśma uszczelniająca do izolacji akustycznej Nida szerokość 95 mm

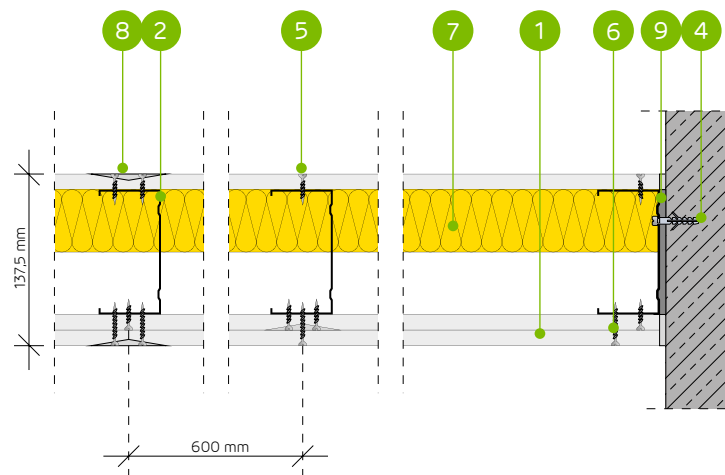

**SYSTEM ŚCIAN DZIAŁOWYCH NA KONSTRUKCJI NOŚNEJ NIDA C100
(NIESYMETRYCZNY UKŁAD OPŁYTOWANIA)**

PARAMETRY TECHNICZNE

Typ ściany Nida Ściana ²⁾	Konstrukcja rusztu	Posycie płytami gipsowymi	Materiał izolacyjny						Maksymalna wysokość ściany - h ¹⁾	Izolacyjność akustyczna			Ciężar zabudowy [kg]	Klasa odporności ogniowej	Kategoria użytkowania	System specjalny
			Pod względem izolacyjności akustycznej		Pod względem odporności ogniowej		W zakresie odporności ogniowej	R _w [dB]		R ₁ [dB]	R ₂ [dB]					
	Nida	Nida	Grubość [mm]	[mm]	Gęstość [kg/m ³]	[mm]	Gęstość [kg/m ³]	[mm]	R _w [dB]	R ₁ [dB]	R ₂ [dB]		[min]	Klasa ETAG 003		
137N100/Expert	C100	Expert	2x12,5/12,5	100	14,5	50	10,0	5000	50	47	39	27,0	(R)EI15	IV	-	
137N100/Woda ³⁾	C100	Woda	2x12,5/12,5	100	14,5	50	10,0	5000	50	47	39	30,0	(R)EI15	IV	-	
137N100/Ogień+	C100	Ogień Plus	2x12,5/12,5	100	12,0	50	30,0	5000	50	48	43	33,0	(R)EI60	IV	-	
137N100/WodaOgień+	C100	Woda Ogień Plus	2x12,5/12,5	100	12,0	50	30,0	5000	50	48	43	33,0	(R)EI60	IV	-	
137N100/Twarda	C100	Twarda	2x12,5/12,5	100	14,5	50	30,0	5000	54	51	43	42,0	(R)EI60	IV	●	
137N100/Hydro	C100	Hydro	2x12,5/12,5	100	12,0	50	50,0	5000	50	48	43	36,0	(R)EI60	IV	●	
137N100/Cicha	C100	Cicha	2x12,5/12,5	100	14,5	50	30,0	5000	56	53	47	42,0	(R)EI60	IV	-	

¹⁾ Maksymalna wysokość wg opinii technicznej ITB 01060/21/R164NZK – część 1.

²⁾ Europejska Ocena Techniczna ETA 15/0301. W przypadku większych wymagań w zakresie maksymalnych wysokości dopuszcza się zastosowanie zagęszczenia konstrukcji nośnej do 400 mm i 300 mm.

³⁾ W pomieszczeniach o wilgotności względnej powietrza do 85% w sekcjach narożnych na intensywne działanie wody zaleca się stosowanie płyt gipsowych z włóknami Nida Hydro (płaszczyny poziome i pionowe w okolicach wanny, prysznic itp.)
Systemy ogniochronnych ścian działowych w technologii Siniat pełnią funkcję przegród ppoż przy obustronnym działaniu ognia. Dopuszcza się prowadzenie przejść instalacyjnych przez ściany działowe w technologii Siniat, które należy uszczelnić / zabezpieczyć materiałami ogniochronnymi, wg zaleceń producenta materiałów ogniochronnych np. firmy PROMAT.

ZUŻYCIE MATERIAŁÓW NA 1 M² ŚCIAN DZIAŁOWYCH W SYSTEMIE NIDA ŚCIANA

Nazwa materiału	J.m.	Typ systemu Nida Ściana						
		137N100/Expert	137N100/Woda	137N100/Ogień+	137N100/WodaOgień+	137N100/Twarda	137N100/Hydro	137N100/Cicha
Zuzycie materiału na 1 m ²								
Płyta Nida Expert 12,5 mm	m ²	3,0	-	-	-	-	-	-
Płyta Nida Woda 12,5 mm	m ²	-	3,0	-	-	-	-	-
Płyta Nida Ogień Plus 12,5 mm	m ²	-	-	3,0	-	-	-	-
Płyta Nida Woda Ogień Plus 12,5 mm	m ²	-	-	-	3,0	-	-	-
Płyta Nida Twarda 12,5 mm	m ²	-	-	-	-	3,0	-	-
Płyta Nida Hydro 12,5 mm	m ²	-	-	-	-	-	3,0	-
Płyta Nida Cicha 12,5 mm	m ²	-	-	-	-	-	-	3,0
Profil Nida C100	mb	1,8	1,8	1,8	1,8	1,8	1,8	1,8
Profil Nida U100	mb	0,7	0,7	0,7	0,7	0,7	0,7	0,7
Element kotwiący ⁴⁾	szt.	0,9	0,9	0,9	0,9	0,9	0,9	0,9
Blachowkręty Nida 3,5x25 mm	szt.	8,0	8,0	8,0	8,0	-	-	-
Blachowkręty Nida 3,5x35 mm	szt.	12,0	12,0	12,0	12,0	-	-	-
Wkręty FixDens 4,2x25 mm	szt.	-	-	-	-	8,0	-	8,0
Wkręty FixDens 4,2x42 mm	szt.	-	-	-	-	12,0	-	12,0
Blachowkręty Nida Hydro C5 3,5x25 mm	szt.	-	-	-	-	-	8,0	-
Blachowkręty Nida Hydro C5 3,5x41 mm	szt.	-	-	-	-	-	12,0	-
Taśma zbrojąca Nida	mb	2,8	2,8	2,8	2,8	2,8	2,8	2,8
Taśma izolacji akustycznej Nida	mb	0,6	0,6	0,6	0,6	0,6	0,6	0,6
Gips szpachlowy Nida Start	kg	0,9	0,9	0,9	0,9	-	-	0,9
Gips szpachlowy Nida Finish	kg	0,2	0,2	0,2	0,2	-	-	0,2
Gotowa masa szpachlowa Nida Hydromix ⁴⁾	kg	-	-	-	-	1,1	1,1	-
Wełna mineralna ⁵⁾	m ²	1,0	1,0	1,0	1,0	1,0	1,0	1,0

⁴⁾ Typ elementu kotwiącego dobrać indywidualnie pod względem typu podłoża oraz całkowitego ciężaru zabudowy.

⁵⁾ W przypadku płyt gipsowo-wiórowych z włóknami Nida Twarda alternatywnie stosować gips szpachlowy Nida Max.

⁶⁾ Zastosowanie wg wymagań. W przypadku zastosowania innego typu materiału izolacyjnego w zakresie grubości i/lub gęstości objętościowej niż wymieniony w specyfikacji technicznej (Nida Systemy Suchej Zabudowy - katalog rozwiązań) wymagany kontakt z odpowiednim Doradcą Technicznym Siniat (szczegółowe mapy regionów dostępne na końcu katalogu). Normy zużycia nie uwzględniają strat materiałowych.

nida Ściana



Klasa odporności ogniowej:
(R)EI60



Maksymalna izolacyjność akustyczna:
59 dB



Maksymalna wysokość zabudowy:
10000 mm



Ciężar 1m² zabudowy:
45,0-47,0 kg



Numer dokumentu związanego:
ETA 15/0301

Deklaracja Właściwości Użytkowych:
DoP/Wall System /0007/15.11.2016

SYSTEMY:
SW150



MATERIAŁY:

1. Płyta gipsowo-kartonowa Nida
2. Profil Nida C 100 (zdwojony)
3. Profil Nida U 100 (górną Nida U 100/80)
4. Element kotwiący
5. Blachowkręty Nida 3,5 x 25 mm
6. Blachowkręty Nida 3,5 x 35 mm
7. Wkręty samowierzące 4,2x13 mm FLAT HEAD do blachy 1 mm
8. Materiał izolacyjny wełna mineralna
9. Spoina pomiędzy płytami g-k wykonana z masy gipsowej Nida z taśmą zbrojącą Nida
10. Taśma uszczelniająca do izolacji akustycznej Nida szerokość 95 mm

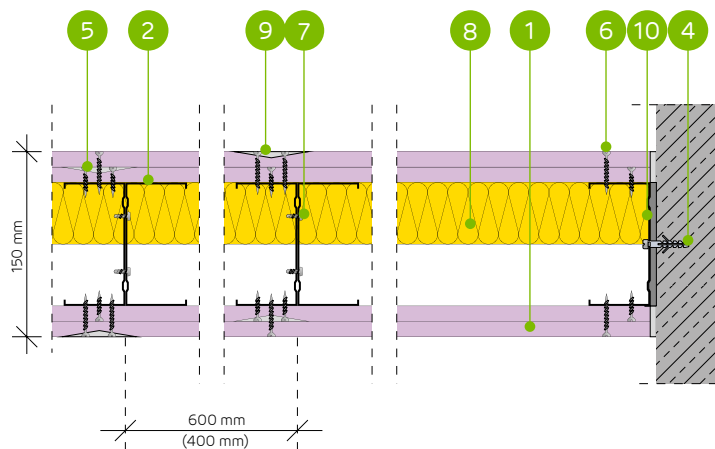

SYSTEM WYSOKICH ŚCIAN DZIAŁOWYCH NA POJEDYNCZEJ LUB ZDWOJONEJ KONSTRUKCJI NOŚNEJ NIDA C100 (ŚCIANY WYSOKIE DO 10 M)

PARAMETRY TECHNICZNE

Typ ściany Nida Ściana ²⁾	Konstrukcja rusztu	Rozstaw osiowy profilu Nida	Posycenie płytami gipsowymi		Materiał izolacyjny				Maksymalna wysokość ściany - h ¹⁾	Izolacyjność akustyczna			Ciężar zabudowy [kg]	Klasa odporności ogniowej	Kategoria użytkowania	System specjalny
			Nida	Grubość [mm]	Pod względem izolacyjności akustycznej		W zakresie odporności ogniowej	R _w [dB]		R _a [dB]	R _{a,c} [dB]					
					[mm]	Gęstość [kg/m ³]						[mm]				
SW150-300/Ogień+	C100	300	Ogień Plus	2x12,5	100	14,5	- ³⁾	- ³⁾	9000	59	57	53	45,0	(R)EI60	IV	●
SW150-300/WodaOgień+	C100	300	Woda Ogień Plus	2x12,5	100	14,5	- ³⁾	- ³⁾	9000	59	57	53	45,0	(R)EI60	IV	●
SWSW150/Ogień+	2xC100	600	Ogień Plus	2x12,5	100	14,5	- ³⁾	- ³⁾	9000	59	57	53	45,0	(R)EI60	IV	●
SWSW150/WodaOgień+	2xC100	600	Woda Ogień Plus	2x12,5	100	14,5	- ³⁾	- ³⁾	9000	59	57	53	45,0	(R)EI60	IV	●
SWSW150-400/Ogień+	2xC100	400	Ogień Plus	2x12,5	-	-	- ³⁾	- ³⁾	10000	-	-	-	47,0	(R)EI60	IV	●
SWSW150-400/WodaOgień+	2xC100	400	Woda Ogień Plus	2x12,5	-	-	- ³⁾	- ³⁾	10000	-	-	-	47,0	(R)EI60	IV	●

¹⁾ Maksymalna wysokość wg opinii technicznej ITB 01060/Z1/R164N2K – część 1.

²⁾ Europejska Ocena Techniczna ETA 15/0301, klasyfikacja ogniowa ITB 1060/15/R92NP.

³⁾ Opcjonalne zastosowanie materiału izolacyjnego - pustka lub wełna mineralna (szklana lub skalna) o gęstości 15-50 kg/m³.

Systemy ogniochronnych ścian działowych w technologii Siniat pełnią funkcję przegród ppóz przy obustronnym działaniu ognia. Dopuszcza się prowadzenie przejść instalacyjnych przez ściany działowe w technologii Siniat, które należy uszczelnić / zabezpieczyć materiałami ogniochronnymi, wg zaleceń producenta materiałów ogniochronnych np. firmy PROMAT.

ZUŻYCIE MATERIAŁÓW NA 1 M² ŚCIAN DZIAŁOWYCH W SYSTEMIE NIDA ŚCIANA

Nazwa materiału	J.m.	Typ systemu Nida Ściana					
		SW150-300/Ogień+	SW150-300/WodaOgień+	SWSW150/Ogień+	SWSW150/WodaOgień+	SWSW150-400/Ogień+	SWSW150-400/WodaOgień+
		Zużycie materiału na 1 m ²					
Płyta Nida Ogień Plus 12,5 mm	m ²	4,0	-	4,0	-	4,0	-
Płyta Nida Woda Ogień Plus 12,5 mm	m ²	-	4,0	-	4,0	-	4,0
Profil Nida C100	mb	3,6	3,6	3,6	3,6	5,4	5,4
Profil Nida U100	mb	0,35	0,35	0,35	0,35	0,35	0,35
Profil Nida U100 (specjalny)	mb	- ⁴⁾	- ⁴⁾	- ⁴⁾	- ⁴⁾	- ⁴⁾	- ⁴⁾
Element kotwiący ⁵⁾	szt.	1,6	1,6	0,8	0,8	1,2	1,2
Wkręty samowierzące 4,2x13 mm FLAT HEAD do blachy 1 mm	szt.	-	-	6,0	6,0	9,0	9,0
Blachowkręty Nida 3,5x25 mm	szt.	16,0	16,0	8,0	8,0	12,0	12,0
Blachowkręty Nida 3,5x35 mm	szt.	48,0	48,0	24,0	24,0	36,0	36,0
Taśma zbrojąca Nida	mb	2,8	2,8	2,8	2,8	2,8	2,8
Taśma izolacji akustycznej Nida	mb	0,6	0,6	0,6	0,6	0,6	0,6
Gips szpachlowy Nida Start	kg	1,2	1,2	1,2	1,2	1,2	1,2
Gips szpachlowy Nida Finish	kg	0,2	0,2	0,2	0,2	0,2	0,2
Wełna mineralna ⁶⁾	m ²	1,0	1,0	1,0	1,0	1,0	1,0

⁴⁾ Zużycie w zależności od maksymalnej wysokości zabudowy.

⁵⁾ Typ elementu kotwiącego dobierać indywidualnie pod względem typu podłoża oraz całkowitego ciężaru zabudowy.

⁶⁾ Zastosowanie wg wymagań. W przypadku zastosowania innego typu materiału izolacyjnego w zakresie grubości i/lub gęstości objętościowej niż wymieniony w specyfikacji technicznej (Nida Systemy Suchej Zabudowy - katalog rozwiązań) wymagany kontakt z odpowiednim Doradcą Technicznym Siniat (szczegółowe mapy regionów dostępne na końcu katalogu).

Normy zużycia nie uwzględniają strat materiałowych.

nida Ściana

Klasa odporności ogniowej:
(R)EI120

Maksymalna izolacyjność akustyczna:
59 dB

Maksymalna wysokość zabudowy:
10000 mm

Ciężar 1m² zabudowy:
66,0-68,0 kg

Numer dokumentu związanego:
ETA 15/0301

Deklaracja Właściwości Użytkowych:
 DoP/Wall System /0007/15.11.2016

SYSTEMY:
SW175

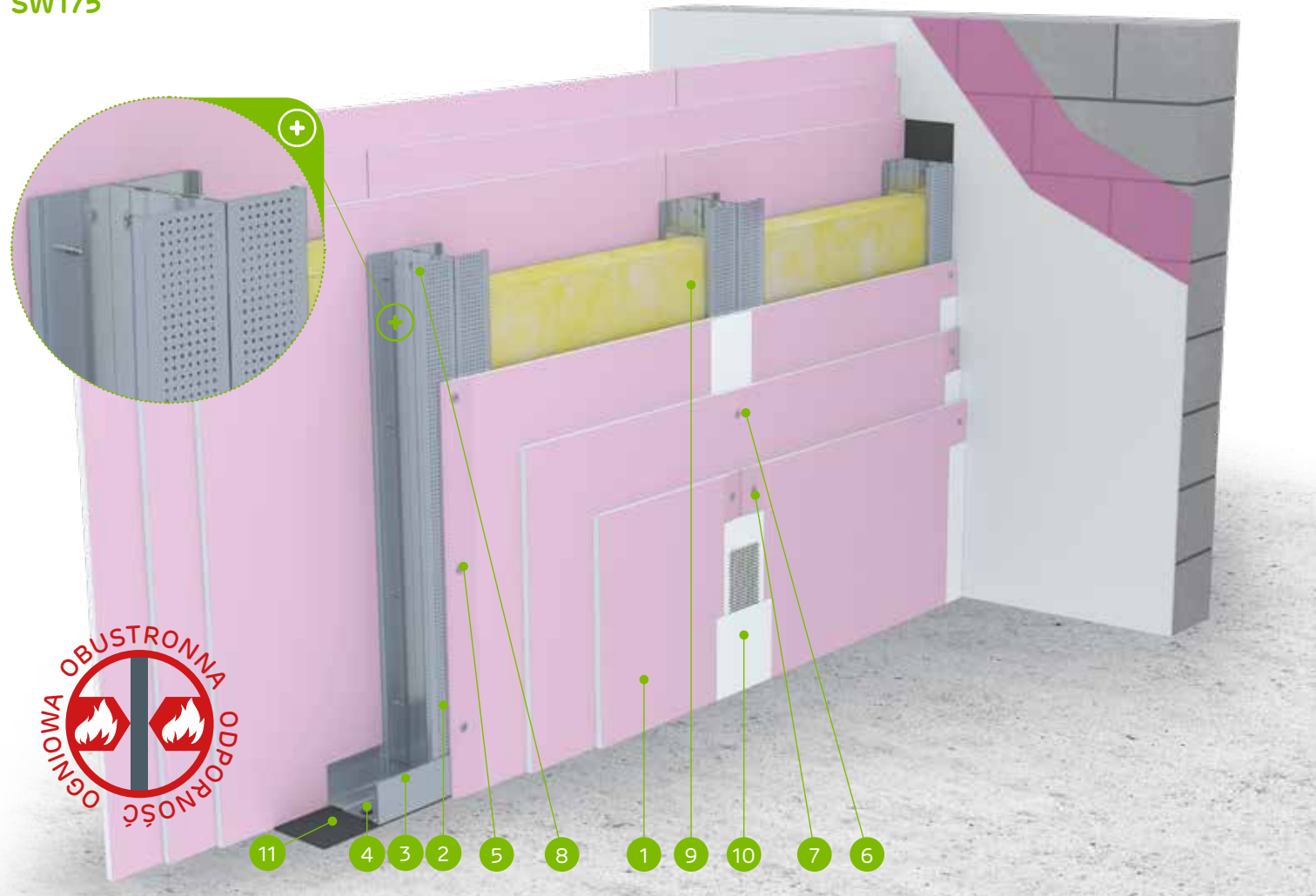

MATERIAŁY:

1. Płyta gipsowo-kartonowa Nida
2. Profil Nida C 100 (zdwojony)
3. Profil Nida U 100 (górną Nida U 100/80)
4. Element kotwiący
5. Blachowkręty Nida 3,5 x 25 mm
6. Blachowkręty Nida 3,5 x 35 mm
7. Blachowkręty Nida 3,5 x 55 mm
8. Wkręty samowierzące 4,2x13 mm FLAT HEAD do blachy 1 mm
9. Materiał izolacyjny wełna mineralna
10. Spoina pomiędzy płytami g-k wykonana z masy gipsowej Nida z taśmą zbrojącą Nida
11. Taśma uszczelniająca do izolacji akustycznej Nida szerokość 95 mm

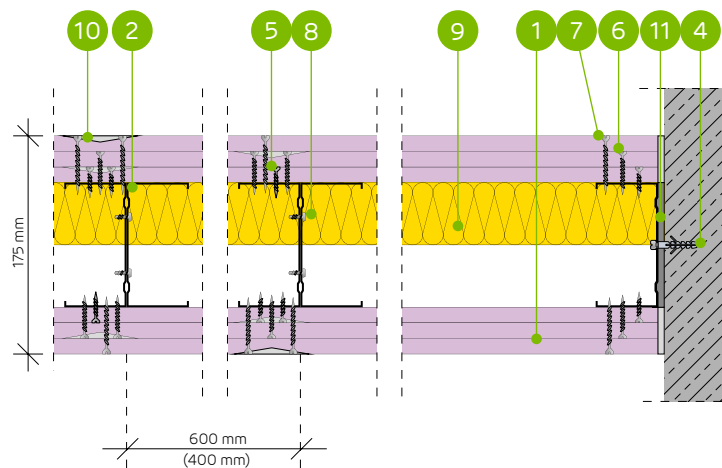

SYSTEM WYSOKICH ŚCIAN DZIAŁOWYCH NA POJEDYNCZEJ LUB ZDWOJONEJ KONSTRUKCJI NOŚNEJ NIDA C100 (ŚCIANY WYSOKIE DO 10 M)

PARAMETRY TECHNICZNE

Typ ściany Nida Ściana ²⁾	Konstrukcja rusztu	Rozstaw osiowy profilu Nida	Poszycie płytami gipsowymi						Materiał izolacyjny			Maksymalna wysokość ściany - h ¹⁾	Izolacyjność akustyczna			Ciężar zabudowy [kg]	Klasa odporności ogniowej	Kategoria użytkowania	System specjalny
			Pod względem izolacyjności akustycznej		Pod względem odporności ogniowej		W zakresie odporności ogniowej	Rw [dB]	R ₁ [dB]	R ₂ [dB]									
			Nida	Grubość [mm]	Gęstość [kg/m ³]	Gęstość [kg/m ³]					[mm]								
SW175-300/Ogień+	C100	300	Ogień Plus	3x12,5	100	14,5	- ³⁾	- ³⁾	9000	59	57	53	66,0	(R)EI120	IV	●			
SW175-300/WodaOgień+	C100	300	Woda Ogień Plus	3x12,5	100	14,5	- ³⁾	- ³⁾	9000	59	57	53	66,0	(R)EI120	IV	●			
SWSW175/Ogień+	2xC100	600	Ogień Plus	3x12,5	100	14,5	- ³⁾	- ³⁾	9000	59	57	53	66,0	(R)EI120	IV	●			
SWSW175/WodaOgień+	2xC100	600	Woda Ogień Plus	3x12,5	100	14,5	- ³⁾	- ³⁾	9000	59	57	53	66,0	(R)EI120	IV	●			
SWSW175-400/Ogień+	2xC100	400	Ogień Plus	3x12,5	-	-	- ³⁾	- ³⁾	10000	-	-	-	68,0	(R)EI120	IV	●			
SWSW175-400/WodaOgień+	2xC100	400	Woda Ogień Plus	3x12,5	-	-	- ³⁾	- ³⁾	10000	-	-	-	68,0	(R)EI120	IV	●			

¹⁾ Maksymalna wysokość wg opinii technicznej ITB 01060/21/R164NZK – część 1.

²⁾ Europejska Ocena Techniczna ETA 15/0301, klasyfikacja ogniowa ITB 1060/15/R92NP.

³⁾ Opcjonalne zastosowanie materiału izolacyjnego - pustka lub wełna mineralna (szklana lub skalna) o gęstości 15-50 kg/m³. Systemy ogniochronnych ścian działowych w technologii Siniat pełnią funkcję przegród ppóz przy obustronnym działaniu ognia. Dopuszcza się prowadzenie przejść instalacyjnych przez ściany działowe w technologii Siniat, które należy uszczelnić / zabezpieczyć materiałami ogniochronnymi, wg zaleceń producenta materiałów ogniochronnych np. firmy PROMAT.

ZUŻYCIE MATERIAŁÓW NA 1 M² ŚCIAN DZIAŁOWYCH W SYSTEMIE NIDA ŚCIANA

Nazwa materiału	J.m.	Typ systemu Nida Ściana					
		SW175-300/Ogień+	SW175-300/WodaOgień+	SWSW175/Ogień+	SWSW175/WodaOgień+	SWSW175-400/Ogień+	SWSW175-400/WodaOgień+
		Zużycie materiału na 1 m ²					
Płyta Nida Ogień Plus 12,5 mm	m ²	6,0	-	6,0	-	6,0	-
Płyta Nida Woda Ogień Plus 12,5 mm	m ²	-	6,0	-	6,0	-	6,0
Profil Nida C100	mb	3,6	3,6	3,6	3,6	5,4	5,4
Profil Nida U100	mb	0,35	0,35	0,35	0,35	0,35	0,35
Profil Nida U100 (specjalny)	mb	- ⁴⁾	- ⁴⁾	- ⁴⁾	- ⁴⁾	- ⁴⁾	- ⁴⁾
Element kotwiący ⁵⁾	szt.	1,6	1,6	0,8	0,8	1,2	1,2
Wkręty samowierzące 4,2x13 mm FLAT HEAD do blachy 1 mm	szt.	-	-	6,0	6,0	9,0	9,0
Blachowkręty Nida 3,5x25 mm	szt.	16,0	16,0	8,0	8,0	12,0	12,0
Blachowkręty Nida 3,5x35 mm	szt.	16,0	16,0	8,0	8,0	12,0	12,0
Blachowkręty Nida 3,5x55 mm	szt.	48,0	48,0	24,0	24,0	36,0	36,0
Taśma zbrojąca Nida	mb	2,8	2,8	2,8	2,8	2,8	2,8
Taśma izolacji akustycznej Nida	mb	0,6	0,6	0,6	0,6	0,6	0,6
Gips szpachlowy Nida Start	kg	1,8	1,8	1,8	1,8	1,8	1,8
Gips szpachlowy Nida Finish	kg	0,2	0,2	0,2	0,2	0,2	0,2
Wełna mineralna ⁶⁾	m ²	1,0	1,0	1,0	1,0	1,0	1,0

⁴⁾ Zużycie w zależności od maksymalnej wysokości zabudowy.

⁵⁾ Typ elementu kotwiącego dobrać indywidualnie pod względem typu podłoża oraz całkowitego ciężaru zabudowy.

⁶⁾ Zastosowanie wg wymagań. W przypadku zastosowania innego typu materiału izolacyjnego w zakresie grubości i/lub gęstości objętościowej niż wymieniony w specyfikacji technicznej (Nida Systemy Suchej Zabudowy - katalog rozwiązań) wymagany kontakt z odpowiednim Doradcą Technicznym Siniat (szczegółowe mapy regionów dostępne na końcu katalogu). Normy zużycia nie uwzględniają strat materiałowych.

nida Ściana

Klasa odporności ogniowej:
(R)EI120

Maksymalna izolacyjność akustyczna:
60 dB

Maksymalna wysokość zabudowy:
11000 mm

Ciężar 1m² zabudowy:
87,0-89,0 kg

Numer dokumentu związanego:
ETA 15/0301

Deklaracja Właściwości Użytkowych:
 DoP/Wall System /0007/15.11.2016

SYSTEMY:
SW190



MATERIAŁY:

1. Płyta gipsowo-kartonowa Nida
2. Profil Nida C 100 (zdwojony)
3. Profil Nida U 100 (górną Nida U 100/80)
4. Element kotwiący
5. Blachowkręty Nida 3,5 x 25 mm
6. Blachowkręty Nida 3,5 x 45 mm
7. Blachowkręty Nida 3,5 x 55 mm
8. Wkręty samowierzące 4,2x13 mm FLAT HEAD do blachy 1 mm
9. Materiał izolacyjny wełna mineralna
10. Spoina pomiędzy płytami g-k wykonana z masy gipsowej Nida z taśmą zbrojącą Nida
11. Taśma uszczelniająca do izolacji akustycznej Nida szerokość 95 mm

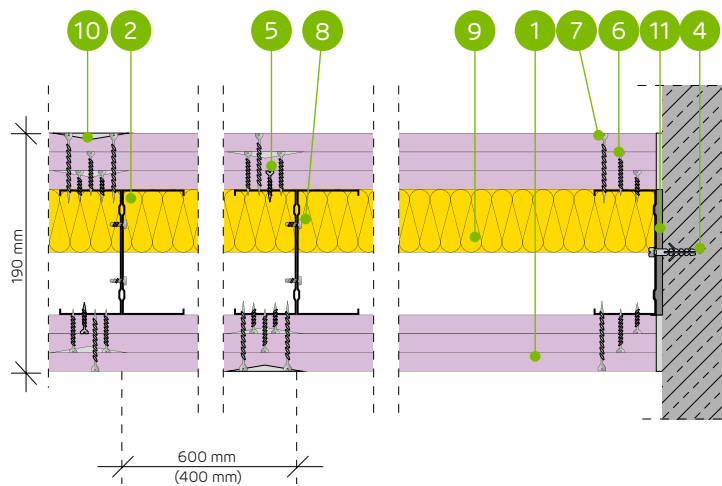

SYSTEM WYSOKICH ŚCIAN DZIAŁOWYCH NA POJEDYNCZEJ LUB ZDOJONEJ KONSTRUKCJI NOŚNEJ NIDA C100 (ŚCIANY WYSOKIE DO 11 M)

PARAMETRY TECHNICZNE

Typ ściany Nida Ściana ²⁾	Konstrukcja rusztu	Rozstaw osiowy profilu Nida [mm]	Poszycie płytami gipsowymi		Materiał izolacyjny				Maksymalna wysokość ściany - h ¹⁾ [mm]	Izolacyjność akustyczna			Ciężar zabudowy [kg]	Klasa odporności ogniowej [min]	Kategoria użytkowania	System specjalny
			Nida	Grubość [mm]	Pod względem izolacyjności akustycznej		W zakresie odporności ogniowej	R _w [dB]		R _a [dB]	R _a [dB]					
					[mm]	Gęstość [kg/m ³]						Gęstość [kg/m ³]				
SW190-300/Ogień+	C100	300	Ogień Plus	3x15,0	-	-	- ³⁾	- ³⁾	10000	-	-	-	87,0	(R)EI120	IV	●
SWSW190/Ogień+	2xC100	600	Ogień Plus	3x15,0	50	45,0	- ³⁾	- ³⁾	10000	60	58	54	87,0	(R)EI120	IV	●
SWSW190-400/Ogień+	2xC100	400	Ogień Plus	3x15,0	-	-	- ³⁾	- ³⁾	11000	-	-	-	89,0	(R)EI120	IV	●

¹⁾ Maksymalna wysokość wg opinii technicznej ITB 01060/Z1/R164NZK – część 1.

²⁾ Europejska Ocena Techniczna ETA 15/0301, klasyfikacja ogniowa ITB 1060/15/R92NP.

³⁾ Opcjonalne zastosowanie materiału izolacyjnego - pustka lub wełna mineralna (szklana lub skalna) o gęstości 15-50 kg/m³.

Systemy ogniochronnych ścian działowych w technologii Siniat pełnią funkcję przegród ppoż przy obustronnym działaniu ognia. Dopuszcza się prowadzenie przejść instalacyjnych przez ściany działowe w technologii Siniat, które należy uszczelnić / zabezpieczyć materiałami ogniochronnymi, wg zaleceń producenta materiałów ogniochronnych np. firmy PROMAT.

ZUŻYCIE MATERIAŁÓW NA 1 M² ŚCIAN DZIAŁOWYCH W SYSTEMIE NIDA ŚCIANA

Nazwa materiału	J.m.	Typ systemu Nida Ściana		
		SW190-300/Ogień+	SWSW190/Ogień+	SWSW190-400/Ogień+
		Zużycie materiału na 1 m ²		
Płyta Nida Ogień Plus 15,0 mm	m ²	6,0	6,0	6,0
Profil Nida C100	mb	3,6	3,6	5,4
Profil Nida U100	mb	035	0,35	0,35
Profil Nida U100 (specjalny)	mb	- ⁴⁾	- ⁴⁾	- ⁴⁾
Element kotwiący ⁵⁾	szt.	1,6	0,8	1,2
Wkręty samowierzące 4,2x13 mm FLAT HEAD do blachy 1 mm	szt.	-	6,0	9,0
Blachowkręty Nida 3,5x25 mm	szt.	16,0	8,0	12,0
Blachowkręty Nida 3,5x45 mm	szt.	16,0	8,0	12,0
Blachowkręty Nida 3,5x55 mm	szt.	48,0	24,0	36,0
Taśma zbrojąca Nida	mb	2,8	2,8	2,8
Taśma izolacji akustycznej Nida	mb	0,6	0,6	0,6
Gips szpachlowy Nida Start	kg	1,8	1,8	1,8
Gips szpachlowy Nida Finish	kg	0,2	0,2	0,2
Wełna mineralna ⁶⁾	m ²	1,0	1,0	1,0

⁴⁾ Zużycie w zależności od maksymalnej wysokości zabudowy.

⁵⁾ Typ elementu kotwiącego dobrać indywidualnie pod względem typu podłoża oraz całkowitego ciężaru zabudowy.

⁶⁾ Zastosowanie wg wymagań. W przypadku zastosowania innego typu materiału izolacyjnego w zakresie grubości i/lub gęstości objętościowej niż wymieniony w specyfikacji technicznej (Nida Systemy Suchoj Zabudowy - katalog rozwiązań) wymagany kontakt z odpowiednim Doradcą Technicznym Siniat (szczegółowe mapy regionów dostępne na końcu katalogu). Normy zużycia nie uwzględniają strat materiałowych.

nida Ściana



Klasa odporności ogniowej:
(R)EI120



Maksymalna izolacyjność akustyczna:
62 dB



Maksymalna wysokość zabudowy:
11000 mm



Ciężar 1m² zabudowy:
56,0-60,0 kg



Numer dokumentu związanego:
ETA 15/0301

Deklaracja Właściwości Użytkowych:
DoP/Wall System /0007/15.11.2016

SYSTEMY:
SW150-400; SW150-300; SWSW150;
SWSW150-400; SWSW150-300



MATERIAŁY:

1. Płyta gipsowo-wiórkowa z włóknami Nida Twarda
2. Profil Nida C 100 (zdwojony)
3. Profil Nida U 100 (górną Nida U 100/80)
4. Element kotwiący
5. Wkręty FixDens 4,2x25 mm
6. Wkręty FixDens 4,2x42 mm
7. Wkręty samowierzące 4,2x13 mm FLAT HEAD do blachy 1 mm
8. Materiał izolacyjny wełna mineralna
9. Spoina pomiędzy płytami g-k wykonana z masy gipsowej Nida z taśmą zbrojącą Nida
10. Taśma uszczelniająca do izolacji akustycznej Nida szerokość 95 mm

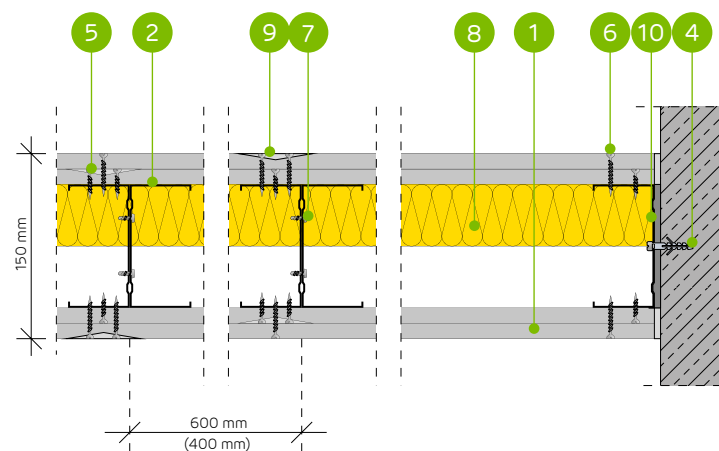

SYSTEM WYSOKICH ŚCIAN DZIAŁOWYCH NA POJEDYNCZEJ LUB ZDWOJONEJ KONSTRUKCJI NOŚNEJ NIDA C100 (ŚCIANY WYSOKIE DO 11 M)

PARAMETRY TECHNICZNE

Typ ściany Nida Ściana ²⁾	Konstrukcja rusztu	Rozstaw osiowy profilu Nida	Poszycie płytami gipsowymi		Materiał izolacyjny				Maksymalna wysokość ściany - h ¹⁾	Izolacyjność akustyczna			Ciężar zabudowy [kg]	Klasa odporności ogniowej	Kategoria użytkowania	System specjalny	
					Pod względem izolacyjności akustycznej		Pod względem odporności ogniowej			W zakresie odporności ogniowej	R _w [dB]	R ₁ [dB]					R ₂ [dB]
					Grubość [mm]	Gęstość [kg/m ³]	Grubość [mm]	Gęstość [kg/m ³]									
SW150-400/Twarda	C100	400	Twarda	2x12,5	-	-	50	50,0	8250	-	-	-	56,0	(R)EI120	IV	●	
SW150-300/Twarda	C100	300	Twarda	2x12,5	-	-	50	50,0	9000	-	-	-	57,0	(R)EI120	IV	●	
SWSW150/Twarda	2xC100	600	Twarda	2x12,5	100	14,5	50	50,0	9000	62	60	56	57,0	(R)EI120	IV	●	
SWSW150-400/Twarda	2xC100	400	Twarda	2x12,5	-	-	50	50,0	10250	-	-	-	58,0	(R)EI120	IV	●	
SWSW150-300/Twarda	2xC100	300	Twarda	2x12,5	-	-	50	50,0	11000	-	-	-	60,0	(R)EI120	IV	●	

¹⁾ Maksymalna wysokość wg opinii technicznej ITB 01060/21/R164NZK – część 1.

²⁾ Europejska Ocena Techniczna ETA 15/0301.

Systemy ogniochronnych ścian działowych w technologii Siniat pełnią funkcję przegród ppoż przy obustronnym działaniu ognia. Dopuszcza się prowadzenie przejść instalacyjnych przez ściany działowe w technologii Siniat, które należy uszczelnić / zabezpieczyć materiałami ogniochronnymi, wg zaleceń producenta materiałów ogniochronnych np. firmy PROMAT.

ZUŻYCIE MATERIAŁÓW NA 1 M² ŚCIAN DZIAŁOWYCH W SYSTEMIE NIDA ŚCIANA

Nazwa materiału	J.m.	Typ systemu Nida Ściana				
		SW150-400/Twarda	SW150-300/Twarda	SWSW150/Twarda	SWSW150-400/Twarda	SWSW150-300/Twarda
		Zużycie materiału na 1 m ²				
Płyta Nida Twarda 12,5 mm	m ²	4,0	4,0	4,0	4,0	4,0
Profil Nida C100	mb	2,7	3,6	3,6	5,4	7,2
Profil Nida U100	mb	0,35	0,35	0,35	0,35	0,35
Profil Nida U100 (specjalny)	mb	- ³⁾	- ³⁾	- ³⁾	- ³⁾	- ³⁾
Element kotwiący ⁴⁾	szt.	1,2	1,6	0,8	1,2	1,6
Wkręty samowierzące 4,2x13 mm FLAT HEAD do blachy 1 mm	szt.	-	-	6,0	9,0	12,0
Wkręty FixDens 4,2x25 mm	szt.	12,0	16,0	8,0	12,0	16,0
Wkręty FixDens 4,2x42 mm	szt.	36,0	48,0	24,0	36,0	48,0
Taśma zbrojąca Nida	mb	2,8	2,8	2,8	2,8	2,8
Taśma izolacji akustycznej Nida	mb	0,6	0,6	0,6	0,6	0,6
Gips szpachlowy Nida Hydromix	kg	1,4	1,4	1,4	1,4	1,4
Wełna mineralna ⁵⁾	m ²	1,0	1,0	1,0	1,0	1,0

³⁾ Zużycie w zależności od maksymalnej wysokości zabudowy.

⁴⁾ Typ elementu kotwiącego dobrać indywidualnie pod względem typu podłoża oraz całkowitego ciężaru zabudowy.

⁵⁾ Zastosowanie wg wymagań. W przypadku zastosowania innego typu materiału izolacyjnego w zakresie grubości i/lub gęstości objętościowej niż wymieniony w specyfikacji technicznej (Nida Systemy Suchej Zabudowy - katalog rozwiązań) wymagany kontakt z odpowiednim Doradcą Technicznym Siniat (szczegółowe mapy regionów dostępne na końcu katalogu).

Normy zużycia nie uwzględniają strat materiałowych.





Akcesoria Siniat

WKRETY SAMOWIERCĄCE FLAT HEAD®

Jedynie na rynku wkręty
o idealnie płaskiej
głowie gr. 1 mm



Efektywne
rozwiązania



Prosty
montaż



Dostępne również w powłokach
odpornych na środowiska
korozyjności C4 i C5



Rozwiązanie oparte
na wkrętach typu
„Pchełka”

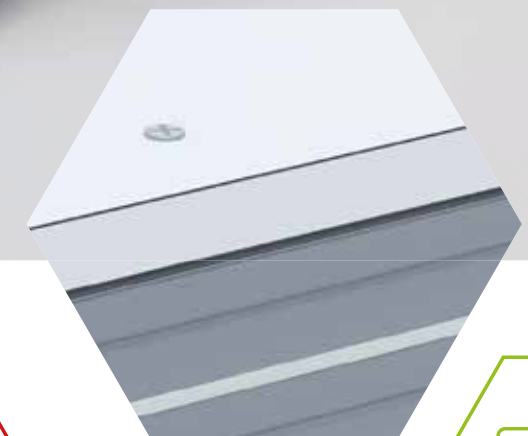

Rozwiązanie oparte
na wkrętach typu
FLAT HEAD®



Po więcej informacji wejdź na www.siniat.pl
lub obejrzyj **film na YouTube**

nida Ściana



Klasa odporności ogniowej:
nie dotyczy



Maksymalna izolacyjność akustyczna:
50 dB



Maksymalna wysokość zabudowy:
6450 mm



Ciężar 1m² zabudowy:
27,0-40,0 kg



Numer dokumentu związanego:
ETA 15/0301

Deklaracja Właściwości Użytkowych:
DoP/Wall System /0006/15.11.2016

SYSTEMY:
75G50; 100G75; 125G100; 87,5G50; 112,5G75; 137,5G100

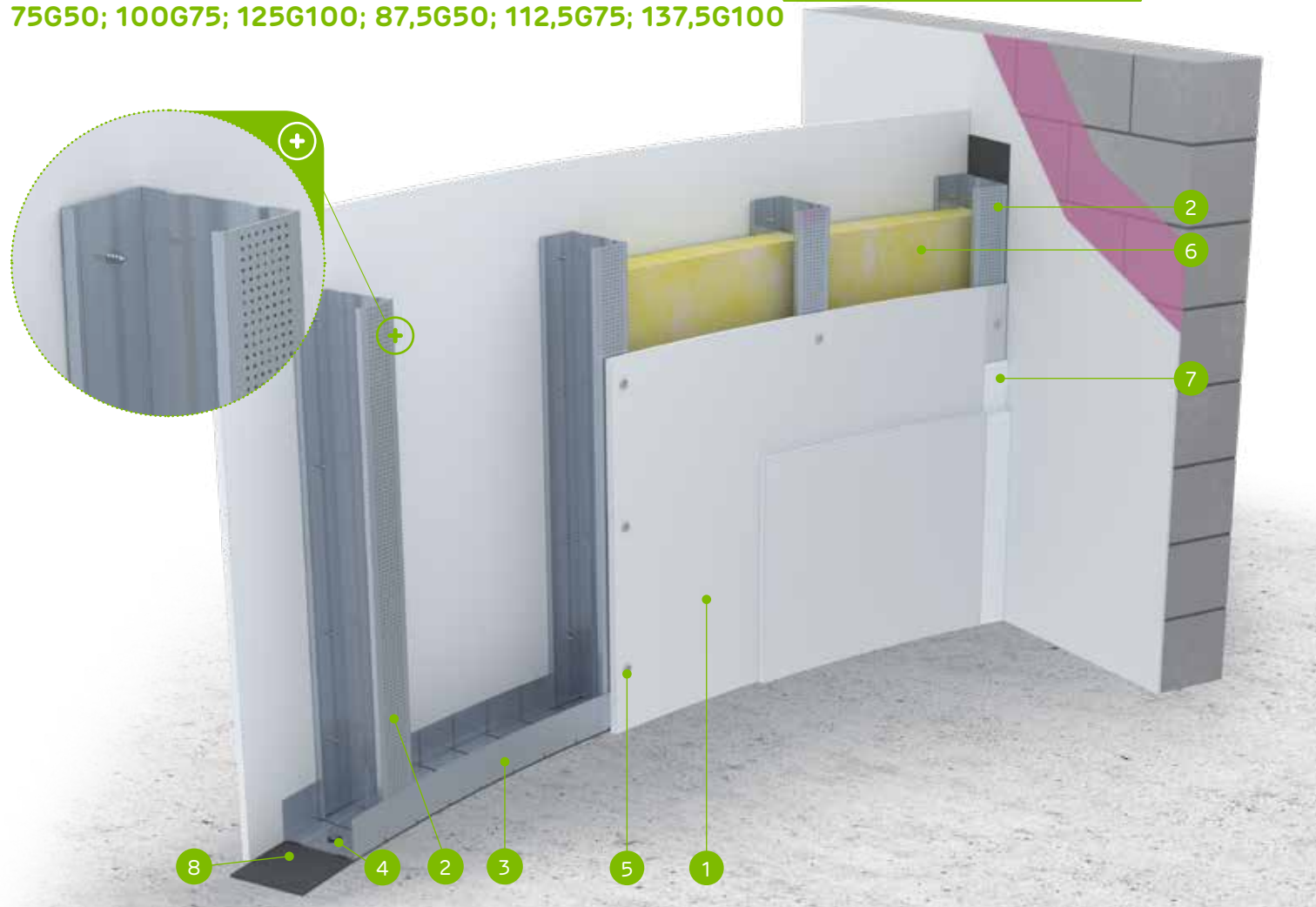

MATERIAŁY:

1. Płyta gipsowo-kartonowa Nida Gięta 6,25 mm
2. Profil Nida C50 / C75 / C100
3. Profil Nida U50 / U75 / U100 nacinany
4. Element kotwiący
5. Blachowkręty Nida 3,5 x 25 mm
6. Materiał izolacyjny wełna mineralna
7. Spoina pomiędzy płytami g-k wykonana z masy gipsowej Nida z taśmą zbrojącą Nida
8. Taśma uszczelniająca do izolacji akustycznej Nida szerokość 50/75/90 mm

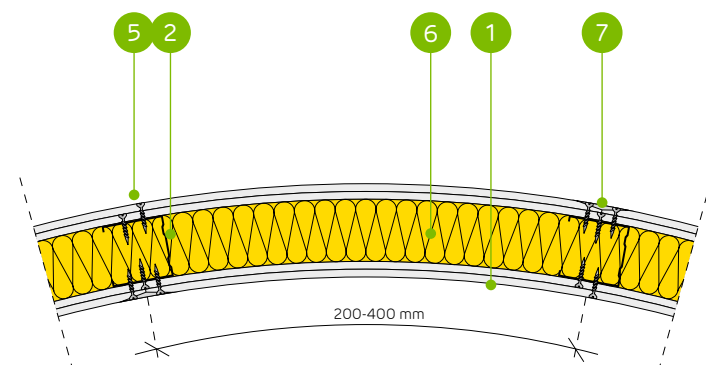

SYSTEM KRZYWOLINIOWYCH ŚCIAN DZIAŁOWYCH NA KONSTRUKCJI NOŚNEJ NIDA C50, C75, C100

PARAMETRY TECHNICZNE

Typ ściany Nida Ściana ²⁾	Konstrukcja rusztu	Poszycie płytami gipsowymi		Materiał izolacyjny		Maksymalna wysokość ściany - h ¹⁾ [mm]	Izolacyjność akustyczna			Ciężar zabudowy [kg]	Klasa odporności ogniowej [min]
				Pod względem izolacyjności akustycznej			R _w [dB]	R _{A1} [dB]	R _{A2} [dB]		
				Grubość [mm]	Gęstość [kg/m ³]						
75G50/Gięta	C50	Gięta	2x6,25	50	12,0	4000	46	41	34	27,0	-
100G75/Gięta	C75	Gięta	2x6,25	50	12,0	5250	46	41	34	28,0	-
125G100/Gięta	C100	Gięta	2x6,25	50	12,0	6450	46	41	34	29,0	-
87,5G50/Gięta	C50	Gięta	3x6,25	50	12,0	4000	50	44	36	38,0	-
112,5G75/Gięta	C75	Gięta	3x6,25	50	12,0	5250	50	44	36	39,0	-
137,5G100/Gięta	C100	Gięta	3x6,25	50	12,0	6450	50	44	36	40,0	-

¹⁾ Maksymalna wysokość wg opinii technicznej ITB 01060/21/R164NZK – część 1.

²⁾ Europejska Ocena Techniczna ETA 15/0301.

ZUŻYCIE MATERIAŁÓW NA 1 M² ŚCIAN DZIAŁOWYCH W SYSTEMIE NIDA ŚCIANA

Nazwa materiału	J.m.	Typ systemu Nida Ściana					
		75G50/Gięta	100G75/Gięta	125G100/Gięta	87,5G50/Gięta	112,5G75/Gięta	137,5G100/Gięta
		Zużycie materiału na 1 m ²					
Płyta Nida Gięta 6,25 mm	m ²	4,0	4,0	4,0	6,0	6,0	6,0
Profil Nida C50	mb	7,2	-	-	7,2	-	-
Profil Nida C75	mb	-	7,2	-	-	7,2	-
Profil Nida C100	mb	-	-	7,2	-	-	7,2
Profil Nida U50 nacinany	mb	0,7	-	-	0,7	-	-
Profil Nida U75 nacinany	mb	-	0,7	-	-	0,7	-
Profil Nida U100 nacinany	mb	-	-	0,7	-	-	0,7
Element kotwiący ³⁾	szt.	2,4	2,4	2,4	2,4	2,4	2,4
Blachowkręty Nida 3,5x25 mm	szt.	128,0	128,0	128,0	160,0	160,0	160,0
Taśma zbrojąca Nida	mb	2,8	2,8	2,8	2,8	2,8	2,8
Taśma izolacji akustycznej Nida	mb	0,6	0,6	0,6	0,6	0,6	0,6
Gips szpachlowy Nida Start	kg	1,2	1,2	1,2	1,8	1,8	1,8
Gips szpachlowy Nida Finish	kg	0,2	0,2	0,2	0,2	0,2	0,2
Wełna mineralna ⁴⁾	m ²	1,0	1,0	1,0	1,0	1,0	1,0

³⁾ Typ elementu kotwiącego dobrać indywidualnie pod względem typu podłoża oraz całkowitego ciężaru zabudowy.

⁴⁾ Zastosowanie wg wymagań. W przypadku zastosowania innego typu materiału izolacyjnego w zakresie grubości i/lub gęstości objętościowej niż wymieniony w specyfikacji technicznej (Nida Systemy Suchej Zabudowy - katalog rozwiązań) wymagany kontakt z odpowiednim Doradcą Technicznym Siniat (szczegółowe mapy regionów dostępne na końcu katalogu). Normy zużycia nie uwzględniają strat materiałowych.

nida Ściana



Klasa odporności ogniowej:
(R)EI120



Maksymalna izolacyjność akustyczna:
80 dB



Maksymalna wysokość zabudowy:
19850 mm



Ciężar 1m² zabudowy:
93,0-114,0 kg



Numer dokumentu związanego:
ETA 15/0301

Deklaracja Właściwości Użytkowych:
DoP/Wall System /0008/15.11.2016

SYSTEMY:
SLA

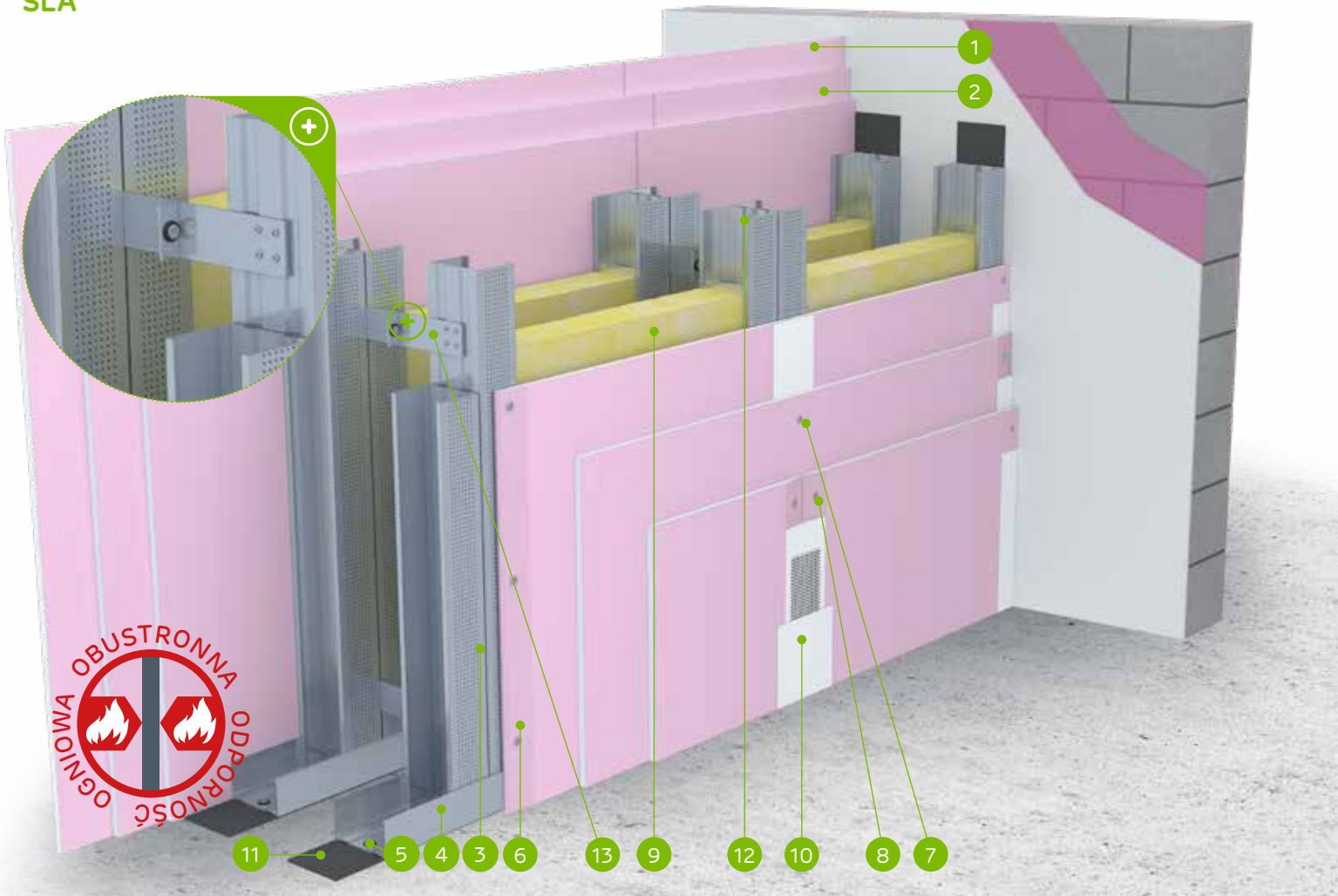

MATERIAŁY:

1. Płyta gipsowo-kartonowa Nida Ogień Plus 15,0 mm
2. Płyta Nida Ogień Plus 18,0 mm
3. Profil Nida C 100 (zdwojony)
4. Profil Nida U 100 (górną Nida U 100/80)
5. Element kotwiący
6. Blachowkręty Nida 3,5 x 35 mm
7. Blachowkręty Nida 3,5 x 55 mm
8. Blachowkręty Nida 4,2 x 70 mm
9. Materiał izolacyjny wełna mineralna grubości 100 mm
10. Spoina pomiędzy płytami g-k wykonana z masy gipsowej Nida z taśmą zbrojącą Nida
11. Taśma uszczelniająca do izolacji akustycznej Nida szerokość 95 mm
12. Wkręty samowierzące 4,2x13 mm FLAT HEAD do blachy 1 mm
13. Łącznik akustyczny Phoni SL

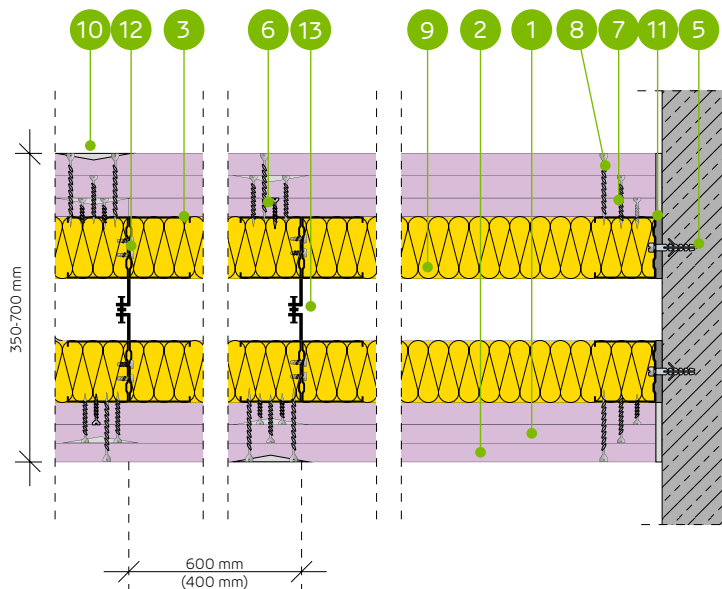

SYSTEM AKUSTYCZNYCH ŚCIAN KINOWYCH DWURZĘDOWYCH NA ZDWOJONEJ KONSTRUKCJI NOŚNEJ NIDA C100 LUB UA100 (ŚCIANY KINOWE)

PARAMETRY TECHNICZNE

Typ ściany Nida Ściana ¹⁾	Konstrukcja rusztu	Rozstaw osiowy profili Nida [mm]	Posycie płytami gipsowymi		Materiał izolacyjny		Maksymalna wysokość ściany - h [mm]	Izolacyjność akustyczna ²⁾			Ciężar zabudowy [kg]	Klasa odporności ogniowej [min]	Kategoria użytkowania	System specjalny
			Nida	Grubość [mm]	Wełna skalna			R _w [dB]	R _A [dB]	R _A [dB]				
					Nida	Grubość [mm]								
SLA/CC/Ogień+	2xC100	600	Ogień Plus	2x15,0+18,0 15,0+2x18,0	2x100	65,0	12000	80	77	70	93,0	REI120	IV	●
SLA/CC-400/Ogień+	2xC100	400	Ogień Plus	2x15,0+18,0 15,0+2x18,0	2x100	65,0	14000	80	77	70	96,0	REI120	IV	●
SLA/CC-300/Ogień+	2xC100	300	Ogień Plus	2x15,0+18,0 15,0+2x18,0	2x100	65,0	16000	80	77	70	100,0	REI120	IV	●
SLA/UUA-400/Ogień+	2xUA100	400	Ogień Plus	2x15,0+18,0 15,0+2x18,0	2x100	65,0	19850	80	77	70	114,0	REI120	IV	●

¹⁾ Europejska Ocena Techniczna ETA 15/0301.

²⁾ Raport z badań akustycznych nr ITB LZFO1-01060/20/R159NZF

Systemy ogniochronnych ścian działowych w technologii Siniat pełnią funkcję przegród ppoż przy obustronnym działaniu ognia. Dopuszcza się prowadzenie przejść instalacyjnych przez ściany działowe w technologii Siniat, które należy uszczelnić / zabezpieczyć materiałami ogniochronnymi, wg zaleceń producenta materiałów ogniochronnych np. firmy PROMAT.

ZUŻYCIE MATERIAŁÓW NA 1 M² ŚCIAN DZIAŁOWYCH W SYSTEMIE NIDA ŚCIANA

Nazwa materiału	J.m.	Typ systemu Nida Ściana			
		SLA/CC/Ogień+	SLA/CC-400/Ogień+	SLA/CC-300/Ogień+	SLA/UUA-400/Ogień+
		Zużycie materiału na 1 m ²			
Płyta Nida Ogień Plus 15 mm	m ²	3,0	3,0	3,0	3,0
Płyta Nida Ogień Plus 18 mm	m ²	3,0	3,0	3,0	3,0
Profil Nida C100	mb	7,2	10,8	14,4	-
Profil Nida U100	mb	0,7	0,7	0,7	0,7
Profil Nida U100 (specjalny)	mb	- ²⁾	- ²⁾	- ²⁾	- ²⁾
Profil Nida UA100	mb	-	-	-	10,8
Łącznik akustyczny Phoni SL	szt.	1,4	2,1	2,8	2,1
Kątownik Nida do profilu UA100	szt.	-	-	-	1,0
Element kotwiący ³⁾	szt.	1,6	2,4	3,2	4,4
Śruba M8 typu FLAT HEAD z ząbkowaną nakrętką	szt.	-	-	-	3,0
Wkręty samowierzące 4,2x13 mm FLAT HEAD do blachy 1 mm	szt.	12,0	18,0	24,0	-
Blachowkręty Nida 3,5x25 mm	szt.	4,0	6,0	8,0	6,0
Blachowkręty Nida 3,5x35 mm	szt.	4,0	6,0	8,0	6,0
Blachowkręty Nida 3,5x45 mm	szt.	4,0	6,0	8,0	6,0
Blachowkręty Nida 3,5x55 mm	szt.	4,0	6,0	8,0	6,0
Blachowkręty Nida 3,5x70 mm	szt.	24,0	36,0	48,0	36,0
Taśma zbrojąca Nida	mb	2,8	2,8	2,8	2,8
Taśma izolacji akustycznej Nida	mb	1,2	1,2	1,2	1,2
Gips szpachlowy Nida Start	kg	1,8	1,8	1,8	1,8
Gips szpachlowy Nida Finish	kg	0,2	0,2	0,2	0,2
Wełna mineralna ⁴⁾	m ²	2,0	2,0	2,0	2,0

²⁾ Zużycie w zależności od maksymalnej wysokości zabudowy.

³⁾ Typ elementu kotwiącego dobiera indywidualnie pod względem typu podłoża oraz całkowitego ciężaru zabudowy.

⁴⁾ Zastosowanie wg wymagań. W przypadku zastosowania innego typu materiału izolacyjnego w zakresie grubości i/lub gęstości objętościowej niż wymieniony w specyfikacji technicznej (Nida Systemy Suchoj Zabudowy - katalog rozwiązań) wymagany kontakt z odpowiednim Doradcą Technicznym Siniat (szczegółowe mapy regionów dostępne na końcu katalogu). Normy zużycia nie uwzględniają strat materiałowych.

nida Ściana

Klasa odporności ogniowej:
 (R)EI30
 (R)EI60

Maksymalna izolacyjność akustyczna:
 53 dB

Maksymalna wysokość zabudowy:
 5000 mm

Ciężar 1m² zabudowy:
 31,0-37,0 kg

Numer dokumentu związanego:
 Klasyfikacja ogniowa

Raport klasyfikacyjny:
 LBO-1376-K/19

SYSTEMY:
70A50; 95A75; 120A100; 99A75; 124A100



MATERIAŁY:

1. Płyta cementowa Cementex
2. Profil Nida C50 / C75 / C100 Hydro C5
3. Profil Nida U50 / U75 / U100 Hydro C5
4. Element kotwiący
5. Blachowkręty Cementex 3,9x35 mm
6. Materiał izolacyjny wełna mineralna
7. Spoina między płytami cementowymi wykonana z cementowej masy szpachlowej Cementex z taśmą zbrojącą Cementex
8. Taśma uszczelniająca do izolacji akustycznej Nida szerokość 50 / 70 / 95 mm

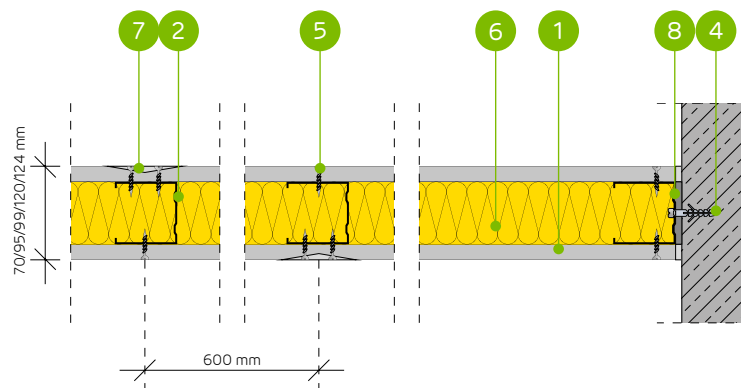

**SYSTEM ŚCIAN DZIAŁOWYCH NA POJEDYNCZEJ KONSTRUKCJI
 NIDA C50, C75, C100**

PARAMETRY TECHNICZNE

Typ ściany Nida Ściana ²⁾	Konstrukcja rusztu	Posycie płytami gipsowymi	Materiał izolacyjny						Maksymalna wysokość ściany · h ¹⁾	Izolacyjność akustyczna ⁴⁾			Ciężar zabudowy [kg]	Klasa odporności ogniowej [min]	Kategoria użytkowa	System specjalny
			Pod względem izolacyjności akustycznej		Pod względem odporności ogniowej		W zakresie odporności ogniowej [mm]	R _w [dB]		R _i [dB]	R ₀ [dB]					
			Grubość [mm]	Gęstość [kg/m ³]	[mm]	Gęstość [kg/m ³]										
70A50/Cementex	C50	Cementex	1x10,0	50	15,0	40	15,0	3250	45	41	33	31,0	(R)EI30 ³⁾	III	●	
95A75/Cementex	C75	Cementex	1x10,0	75	15,0	40	15,0	4500	49	44	37	31,0	(R)EI30 ³⁾	III	●	
120A100/Cementex	C100	Cementex	1x10,0	75	15,0	40	15,0	5000	51	47	40	32,0	(R)EI30 ³⁾	IV	●	
99A75/Cementex	C75	Cementex	1x12,0	50	15,0	50	30,0	4500	51	47	40	37,0	(R)EI60 ³⁾	III	●	
124A100/Cementex	C100	Cementex	1x12,0	100	15,0	50	30,0	5000	53	50	43	37,0	(R)EI60 ³⁾	IV	●	

¹⁾ Maksymalna wysokość wg opinii technicznej ITB 01060/21/R164NZK – część 1.

²⁾ Norma PN-EN 13501-2:2016-07.

³⁾ Raport klasyfikacyjny LBO-1376-K/19.

⁴⁾ Izolacyjność akustyczna oszacowana na podstawie symulacji w programie INSUL.

Systemy ogniochronnych ścian działowych w technologii Siniat pełnią funkcję przegród ppoż przy obustronnym działaniu ognia. Dopuszcza się prowadzenie przejść instalacyjnych przez ściany działowe w technologii Siniat, które należy uszczelnić / zabezpieczyć materiałami ogniochronnymi, wg zaleceń producenta materiałów ogniochronnych np. firmy PROMAT.

ZUŻYCIEMATERIAŁÓW NA 1 M² ŚCIAN DZIAŁOWYCH W SYSTEMIE NIDA ŚCIANA

Nazwa materiału	J.m.	Typ systemu Nida Ściana				
		70A50/Cementex	95A75/Cementex	120A100/Cementex	99A75/Cementex	124A100/Cementex
		Zużycie materiału na 1 m ²				
Płyta Cementex 10,0 mm	m ²	2,0	2,0	2,0	-	-
Płyta Cementex 12,0 mm	m ²	-	-	-	2,0	2,0
Profil Nida C50 Hydro C5 ⁵⁾	mb	1,8	-	-	-	-
Profil Nida C75 Hydro C5 ⁵⁾	mb	-	1,8	-	1,8	-
Profil Nida C100 Hydro C5 ⁵⁾	mb	-	-	1,8	-	1,8
Profil Nida U50 Hydro C5 ⁵⁾	mb	0,7	-	-	-	-
Profil Nida U75 Hydro C5 ⁵⁾	mb	-	0,7	-	0,7	-
Profil Nida U100 Hydro C5 ⁵⁾	mb	-	-	0,7	-	0,7
Element kotwiący ⁶⁾	szt.	0,9	0,9	0,9	0,9	0,9
Blachowkręty Cementex 3,9x35 mm	szt.	24,0	24,0	24,0	24,0	24,0
Taśma zbrojąca Cementex	mb	2,8	2,8	2,8	2,8	2,8
Taśma izolacji akustycznej Nida	mb	0,6	0,6	0,6	0,6	0,6
Masa szpachlowa Cementex	kg	0,8	0,8	0,8	0,8	0,8
Wełna mineralna ⁷⁾	m ²	1,0	1,0	1,0	1,0	1,0

⁵⁾ W przypadku niższego poziomu środowiska korozyjności dopuszcza się stosowania profili w klasie Nida Hydro C3.

⁶⁾ Typ elementu kotwiącego dobierać indywidualnie pod względem typu podłoża oraz całkowitego ciężaru zabudowy.

⁷⁾ Zastosowanie wg wymagań. W przypadku zastosowania innego typu materiału izolacyjnego w zakresie grubości i/lub gęstości objętościowej niż wymieniony w specyfikacji technicznej (Nida Systemy Suchej Zabudowy - katalog rozwiązań) wymagany kontakt z odpowiednim Doradcą Technicznym Siniat.

Normy zużycia nie uwzględniają strat materiałowych.

nida Ściana

Klasa odporności ogniowej:
 (R)EI120

Maksymalna izolacyjność akustyczna:
 61 dB

Maksymalna wysokość zabudowy:
 6500 mm

Ciężar 1m² zabudowy:
 59,0-71,0 kg

Numer dokumentu związanego:
 Klasyfikacja ogniowa

Raport klasyfikacyjny:
 LBO-1377-K/19

SYSTEMY:
90A50; 98A50; 115A75; 123A75; 140A100; 148A100



MATERIAŁY:

1. Płyta cementowa Cementex
2. Profil Nida C50 / C75 / C100 Hydro C5
3. Profil Nida U50 / U75 / U100 Hydro C5
4. Element kotwiący
5. Blachowkręty Cementex 3,9x35 mm
6. Blachowkręty Cementex 3,9x45 mm
7. Materiał izolacyjny wełna mineralna
8. Spoina między płytami cementowymi wykonana z cementowej masy szpachlowej Cementex z taśmą zbrojącą Cementex
9. Taśma uszczelniająca do izolacji akustycznej Nida szerokość 50 / 70 / 95 mm

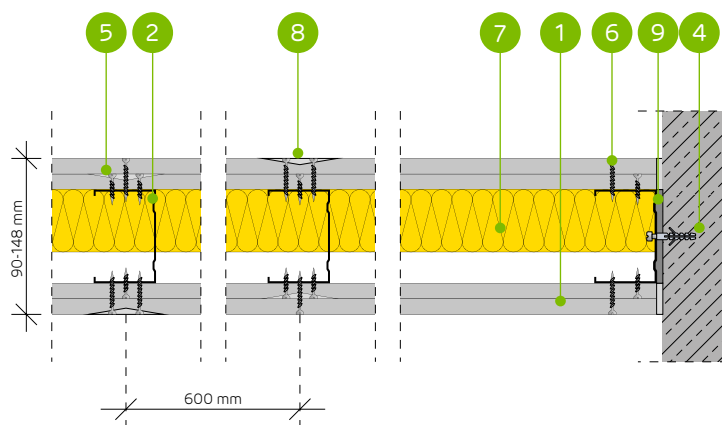

**SYSTEM ŚCIAN DZIAŁOWYCH NA POJEDYNCZEJ KONSTRUKCJI
 NIDA C50, C75, C100**

PARAMETRY TECHNICZNE

Typ ściany Nida Ściana ²⁾	Konstrukcja rusztu	Poszycie płytami gipsowymi	Materiał izolacyjny						Maksymalna wysokość ściany · h ¹⁾	Izolacyjność akustyczna ³⁾			Ciężar zabudowy [kg]	Klasa odporności ogniowej ²⁾	Kategoria użytkownika	System specjalny
			Pod względem izolacyjności akustycznej		Pod względem odporności ogniowej		W zakresie odporności ogniowej	R _w [dB]		R _i [dB]	R _s [dB]					
			Grubość [mm]	Gęstość [kg/m ³]	[mm]	Gęstość [kg/m ³]										
90A50/Cementex	C50	Cementex	2x10,0	50	15,0	50	30,0	4500	57	53	46	59,0	(R)EI120	IV	●	
98A50/Cementex	C50	Cementex	2x12,0	50	15,0	50	30,0	4500	57	53	46	70,0	(R)EI120	IV	●	
115A75/Cementex	C75	Cementex	2x10,0	75	15,0	50	30,0	5500	60	57	50	59,0	(R)EI120	IV	●	
123A75/Cementex	C75	Cementex	2x12,0	75	15,0	50	30,0	5500	60	57	50	70,0	(R)EI120	IV	●	
140A100/Cementex	C100	Cementex	2x10,0	75	15,0	50	30,0	6500	61	58	53	60,0	(R)EI120	IV	●	
148A100/Cementex	C100	Cementex	2x12,0	75	15,0	50	30,0	6500	61	58	53	71,0	(R)EI120	IV	●	

¹⁾ Maksymalna wysokość wg opinii technicznej ITB 01060/21/R164NZK – część 1.

²⁾ Raport klasyfikacyjny LBO-1377-K/19.

³⁾ Izolacyjność akustyczna oszacowana na podstawie symulacji w programie INSUL.

Systemy ogniochronnych ścian działowych w technologii Siniat pełnią funkcję przegród ppoż przy obustronnym działaniu ognia. Dopuszcza się prowadzenie przejść instalacyjnych przez ściany działowe w technologii Siniat, które należy uszczelnić / zabezpieczyć materiałami ogniochronnymi, wg zaleceń producenta materiałów ogniochronnych np. firmy PROMAT.

ZUŻYCIE MATERIAŁÓW NA 1 M² ŚCIAN DZIAŁOWYCH W SYSTEMIE NIDA ŚCIANA

Nazwa materiału	J.m.	Typ systemu Nida Ściana					
		90A50/Cementex	98A50/Cementex	115A75/Cementex	123A75/Cementex	140A100/Cementex	148A100/Cementex
		Zużycie materiału na 1 m ²					
Płyta Cementex 10,0 mm	m ²	4,0	-	4,0	-	4,0	-
Płyta Cementex 12,0 mm	m ²	-	4,0	-	4,0	-	4,0
Profil Nida C50 Hydro C5 ⁴⁾	mb	1,8	1,8	-	-	-	-
Profil Nida C75 Hydro C5 ⁴⁾	mb	-	-	1,8	1,8	-	-
Profil Nida C100 Hydro C5 ⁴⁾	mb	-	-	-	-	1,8	1,8
Profil Nida U50 Hydro C5 ⁴⁾	mb	0,7	0,7	-	-	-	-
Profil Nida U75 Hydro C5 ⁴⁾	mb	-	-	0,7	0,7	-	-
Profil Nida U100 Hydro C5 ⁴⁾	mb	-	-	-	-	0,7	0,7
Element kotwiący ⁵⁾	szt.	0,9	0,9	0,9	0,9	0,9	0,9
Blachowkręty Cementex 3,9x35 mm	szt.	8,0	8,0	8,0	8,0	8,0	8,0
Blachowkręty Cementex 3,9x45 mm	szt.	24,0	24,0	24,0	24,0	24,0	24,0
Taśma zbrojąca Cementex	mb	2,8	2,8	2,8	2,8	2,8	2,8
Taśma izolacji akustycznej Nida	mb	0,6	0,6	0,6	0,6	0,6	0,6
Masa szpachlowa Cementex	kg	1,4	1,4	1,4	1,4	1,4	1,4
Wełna mineralna ⁶⁾	m ²	1,0	1,0	1,0	1,0	1,0	1,0

⁴⁾ W przypadku niższego poziomu śródrozwojności dopuszcza się stosowania profili w klasie Nida Hydro C3.

⁵⁾ Typ elementu kotwiącego dobrać indywidualnie pod względem typu podłoża oraz całkowitego ciężaru zabudowy.

⁶⁾ Zastosowanie wg wymagań. W przypadku zastosowania innego typu materiału izolacyjnego w zakresie grubości i/lub gęstości objętościowej niż wymieniony w specyfikacji technicznej (Nida Systemy Suchoj Zabudowy - katalog rozwiązań) wymagany kontakt z odpowiednim Doradcą Technicznym Siniat. Normy zużycia nie uwzględniają strat materiałowych.

nida Ściana

Klasa odporności ogniowej:
(R)EI120

Maksymalna izolacyjność akustyczna:
74 dB

Maksymalna wysokość zabudowy:
6500 mm

Ciężar 1m² zabudowy:
61,0-73,0 kg

Numer dokumentu związanego:
Klasyfikacja ogniowa

Raport klasyfikacyjny:
LBO-1377-K/19

SYSTEMY:
**145B50-PWA; 153B50-PWA; 195B75-PWA;
203B75-PWA 245B100-PWA; 253B100-PWA**



MATERIAŁY:

1. Płyta cementowa Cementex
2. Profil Nida C50 / C75 / C100 Hydro C5
3. Profil Nida U50 / U75 / U100 Hydro C5
4. Element kotwiący
5. Blachowkręty Cementex 3,9x35 mm
6. Blachowkręty Cementex 3,9x45 mm
7. Materiał izolacyjny wełna mineralna
8. Spoina między płytami cementowymi wykonana z cementowej masy szpachlowej Cementex z taśmą zbrojącą Cementex
9. Taśma uszczelniająca do izolacji akustycznej Nida szerokość 50 / 70 / 95 mm
10. Przewiązka wibroakustyczna Nida PWA, rozstaw ≤1000 mm

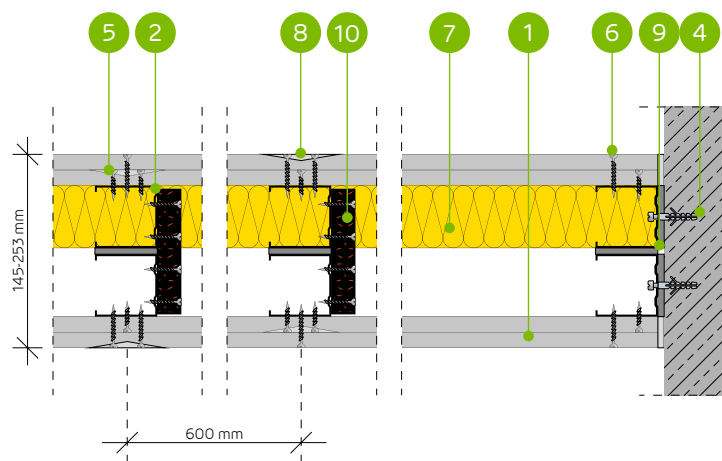

SYSTEM ŚCIAN DZIAŁOWYCH AKUSTYCZNYCH NA DWURZĘDOWEJ KONSTRUKCJI NIDA C50, C75, C100 (NIDA PWA)

PARAMETRY TECHNICZNE

Typ ściany Nida Ściana ²⁾	Konstrukcja rusztu	Poszycie płytami gipsowymi	Materiał izolacyjny						Maksymalna wysokość ściany · h ¹⁾	Izolacyjność akustyczna ³⁾			Ciężar zabudowy [kg]	Klasa odporności ogniowej ²⁾	Kategoria użytkownika	System specjalny
			Pod względem izolacyjności akustycznej		Pod względem odporności ogniowej		W zakresie odporności ogniowej	R _w [dB]		R _i [dB]	R _s [dB]					
	Nida	Nida	Grubość [mm]	[mm]	Gęstość [kg/m ³]	[mm]	Gęstość [kg/m ³]	[mm]	R _w [dB]	R _i [dB]	R _s [dB]	[kg]	[min]	Klasa ETAG 003		
145B50-PWA/Cementex	C50+C50	Cementex	2x10,0	2x50	15,0	50	30,0	5500	67	63	56	61,0	(R)EI120	IV	●	
153B50-PWA/Cementex	C50+C50	Cementex	2x12,0	2x50	15,0	50	30,0	5500	67	63	56	72,0	(R)EI120	IV	●	
195B75-PWA/Cementex	C75+C75	Cementex	2x10,0	2x75	15,0	50	30,0	6200	71	67	60	61,0	(R)EI120	IV	●	
203B75-PWA/Cementex	C75+C75	Cementex	2x12,0	2x75	15,0	50	30,0	6200	71	67	60	72,0	(R)EI120	IV	●	
245B100-PWA/Cementex	C100+C100	Cementex	2x10,0	2x100	15,0	50	30,0	6500	74	70	64	62,0	(R)EI120	IV	●	
253B100-PWA/Cementex	C100+C100	Cementex	2x12,0	2x100	15,0	50	30,0	6500	74	70	64	73,0	(R)EI120	IV	●	

¹⁾ Maksymalna wysokość wg opinii technicznej ITB 1060/12/R48NK.

²⁾ Raport klasyfikacyjny LBO-1377-K/19.

³⁾ Izolacyjność akustyczna oszacowana na podstawie symulacji w programie INSUL.

Systemy ogniochronnych ścian działowych w technologii Siniat pełnią funkcję przegród ppoż przy obustronnym działaniu ognia. Dopuszcza się prowadzenie przejść instalacyjnych przez ściany działowe w technologii Siniat, które należy uszczelnić / zabezpieczyć materiałami ogniochronnymi, wg zaleceń producenta materiałów ogniochronnych np. firmy PROMAT.

ZUŻYCIE MATERIAŁÓW NA 1 M² ŚCIAN DZIAŁOWYCH W SYSTEMIE NIDA ŚCIANA

Nazwa materiału	J.m.	Typ systemu Nida Ściana					
		145B50-PWA/Cementex	153B50-PWA/Cementex	195B75-PWA/Cementex	203B75-PWA/Cementex	245B100-PWA/Cementex	253B100-PWA/Cementex
Zużycie materiału na 1 m ²							
Płyta Cementex 10,0 mm	m ²	4,0	-	4,0	-	4,0	-
Płyta Cementex 12,0 mm	m ²	-	4,0	-	4,0	-	4,0
Profil Nida C50 Hydro C5 ⁴⁾	mb	3,6	3,6	-	-	-	-
Profil Nida C75 Hydro C5 ⁴⁾	mb	-	-	3,6	3,6	-	-
Profil Nida C100 Hydro C5 ⁴⁾	mb	-	-	-	-	3,6	3,6
Profil Nida U50 Hydro C5 ⁴⁾	mb	1,4	1,4	-	-	-	-
Profil Nida U75 Hydro C5 ⁴⁾	mb	-	-	1,4	1,4	-	-
Profil Nida U100 Hydro C5 ⁴⁾	mb	-	-	-	-	1,4	1,4
Przewiązka wibroakustyczna Nida PWA50	szt.	1,1	1,1	-	-	-	-
Przewiązka wibroakustyczna Nida PWA75	szt.	-	-	1,1	1,1	-	-
Przewiązka wibroakustyczna Nida PWA100	szt.	-	-	-	-	1,1	1,1
Element kotwiący ⁵⁾	szt.	1,8	1,8	1,8	1,8	1,8	1,8
Blachowkręty Nida 3,5x45 mm	szt.	7,0	7,0	7,0	7,0	7,0	7,0
Blachowkręty Cementex 3,9x35 mm	szt.	8,0	8,0	8,0	8,0	8,0	8,0
Blachowkręty Cementex 3,9x45 mm	szt.	24,0	24,0	24,0	24,0	24,0	24,0
Taśma zbrojąca Cementex	mb	2,8	2,8	2,8	2,8	2,8	2,8
Taśma izolacji akustycznej Nida	mb	2,4	2,4	2,4	2,4	2,4	2,4
Masa szpachlowa Cementex	kg	1,4	1,4	1,4	1,4	1,4	1,4
Wełna mineralna ⁶⁾	m ²	2,0	2,0	2,0	2,0	2,0	2,0

⁴⁾ W przypadku niższego poziomu śródowności dopuszcza się stosowania profili w klasie Nida Hydro C3.

⁵⁾ Typ elementu kotwiącego dobrać indywidualnie pod względem typu podłoża oraz całkowitego ciężaru zabudowy.

⁶⁾ Zastosowanie wg wymagań. W przypadku zastosowania innego typu materiału izolacyjnego w zakresie grubości i/lub gęstości objętościowej niż wymieniony w specyfikacji technicznej (Nida Systemy Suchej Zabudowy - katalog rozwiązań) wymagany kontakt z odpowiednim Doradcą Technicznym Siniat. Normy zużycia nie uwzględniają strat materiałowych.



nida Ściana

Klasa odporności ogniowej:
(R)EI120

Maksymalna izolacyjność akustyczna:
63 dB

Maksymalna wysokość zabudowy:
6500 mm

Ciężar 1m² zabudowy:
61,0-73,0 kg

Numer dokumentu związanego:
Klasyfikacja ogniowa

Raport klasyfikacyjny:
LBO-1377-K/19

SYSTEMY:
140C50; 148C50; 190C75; 198C75;
240C100; 248C100



MATERIAŁY:

1. Płyta cementowa Cementex
2. Profil Nida C50 / C75 / C100 Hydro C5
3. Profil Nida U50 / U75 / U100 Hydro C5
4. Element kotwiący
5. Przewiązka z płyty Cementex wys. 300 mm, min. 2 szt. na słupek (maks. rozstaw co 1500 mm)
6. Blachowkręty Cementex 3,9x35 mm
7. Blachowkręty Cementex 3,9x45 mm
8. Materiał izolacyjny wełna mineralna
9. Spoina między płytami cementowymi wykonana z cementowej masy szpachlowej Cementex z taśmą zbrojącą Cementex
10. Taśma uszczelniająca do izolacji akustycznej Nida szerokość 50 / 70 / 100 mm

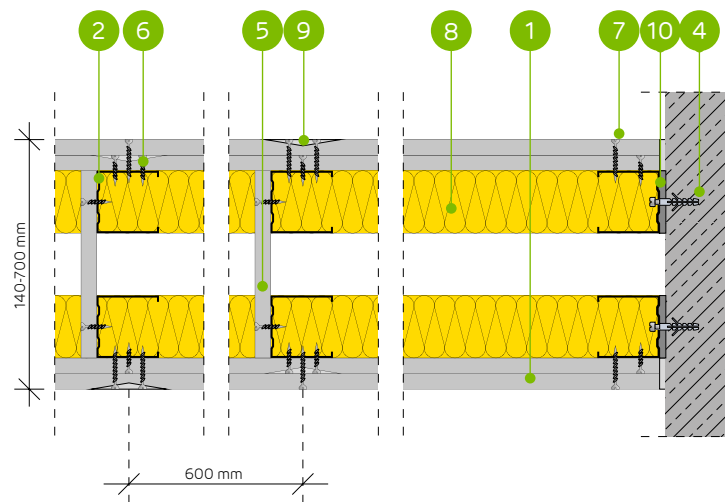

SYSTEM ŚCIAN DZIAŁOWYCH NA DWURZĘDOWEJ KONSTRUKCJI NOŚNEJ NIDA C50, C75, C100 (ŚCIANY INSTALACYJNE)

PARAMETRY TECHNICZNE

Typ ściany Nida Ściana ²⁾	Konstrukcja rusztu		Posycie płytami gipsowymi		Materiał izolacyjny				Maksymalna wysokość ściany · h ¹⁾			Izolacyjność akustyczna ³⁾			Ciężar zabudowy [kg]	Klasa odporności ogniowej ²⁾ [min]	Kategoria użytkownika	System specjalny
	Nida	Nida	Grubość [mm]	Pod względem izolacyjności akustycznej [mm]	Gęstość [kg/m ³]	Pod względem odporności ogniowej [mm]	Gęstość [kg/m ³]	W zakresie odporności ogniowej [mm]	R _w [dB]	R _a [dB]	R _s [dB]							
140C50/Cementex	C50+C50	Cementex	2x10,0	2x50	15,0	50	30,0	4500	61	59	53	61,0	(R)EI120	IV	●			
148C50/Cementex	C50+C50	Cementex	2x12,0	2x50	15,0	50	30,0	4500	61	59	53	72,0	(R)EI120	IV	●			
190C75/Cementex	C75+C75	Cementex	2x10,0	2x75	15,0	50	30,0	6000	63	60	56	61,0	(R)EI120	IV	●			
198C75/Cementex	C75+C75	Cementex	2x12,0	2x75	15,0	50	30,0	6000	63	60	56	72,0	(R)EI120	IV	●			
240C100/Cementex	C100+C100	Cementex	2x10,0	2x100	15,0	50	30,0	6500	63	61	58	62,0	(R)EI120	IV	●			
248C100/Cementex	C100+C100	Cementex	2x12,0	2x100	15,0	50	30,0	6500	63	61	58	73,0	(R)EI120	IV	●			

¹⁾ Maksymalna wysokość wg opinii technicznej ITB 1060/12/R48NK.

²⁾ Raport klasyfikacyjny LBO-1377-K/19.

³⁾ Izolacyjność akustyczna oszacowana na podstawie symulacji w programie INSUL.

Systemy ogniochronnych ścian działowych w technologii Siniat pełnią funkcję przegród ppoż przy obustronnym działaniu ognia. Dopuszcza się prowadzenie przejść instalacyjnych przez ściany działowe w technologii Siniat, które należy uszczelnić / zabezpieczyć materiałami ogniochronnymi, wg zaleceń producenta materiałów ogniochronnych np. firmy PROMAT.

ZUŻYCIE MATERIAŁÓW NA 1 M² ŚCIAN DZIAŁOWYCH W SYSTEMIE NIDA ŚCIANA

Nazwa materiału	J.m.	Typ systemu Nida Ściana					
		140C50/Cementex	148C50/Cementex	190C75/Cementex	198C75/Cementex	240C100/Cementex	248C100/Cementex
Zużycie materiału na 1 m ²							
Płyta Cementex 10,0 mm	m ²	4,0	-	4,0	-	4,0	-
Płyta Cementex 12,0 mm	m ²	-	4,0	-	4,0	-	4,0
Profil Nida C50 Hydro C5 ⁴⁾	mb	3,6	3,6	-	-	-	-
Profil Nida C75 Hydro C5 ⁴⁾	mb	-	-	3,6	3,6	-	-
Profil Nida C100 Hydro C5 ⁴⁾	mb	-	-	-	-	3,6	3,6
Profil Nida U50 Hydro C5 ⁴⁾	mb	1,4	1,4	-	-	-	-
Profil Nida U75 Hydro C5 ⁴⁾	mb	-	-	1,4	1,4	-	-
Profil Nida U100 Hydro C5 ⁴⁾	mb	-	-	-	-	1,4	1,4
Element kotwiący ⁵⁾	szt.	1,8	1,8	1,8	1,8	1,8	1,8
Blachowkręty Cementex 3,9x35 mm	szt.	14,0	14,0	14,0	14,0	14,0	14,0
Blachowkręty Cementex 3,9x45 mm	szt.	24,0	24,0	24,0	24,0	24,0	24,0
Taśma zbrojąca Cementex	mb	2,8	2,8	2,8	2,8	2,8	2,8
Taśma izolacji akustycznej Nida	mb	1,2	1,2	1,2	1,2	1,2	1,2
Masa szpachlowa Cementex	kg	1,4	1,4	1,4	1,4	1,4	1,4
Wełna mineralna ⁶⁾	m ²	2,0	2,0	2,0	2,0	2,0	2,0

⁴⁾ W przypadku niższego poziomu śródowności dopuszcza się stosowania profili w klasie Nida Hydro C3.

⁵⁾ Typ elementu kotwiącego dobrać indywidualnie pod względem typu podłoża oraz całkowitego ciężaru zabudowy.

⁶⁾ Zastosowanie wg wymagań. W przypadku zastosowania innego typu materiału izolacyjnego w zakresie grubości i/lub gęstości objętościowej niż wymieniony w specyfikacji technicznej (Nida Systemy Suchoj Zabudowy - katalog rozwiązań) wymagany kontakt z odpowiednim Doradcą Technicznym Siniat.

Normy zużycia nie uwzględniają strat materiałowych.

nida Ściana

ściany antywłamaniowe

Ścianom działowym szkieletowym oprócz wymogów związanych z ich standardowym użyciem stawianych jest szereg bardziej specjalistycznych wymagań, takich jak izolacyjność akustyczna, odporność na podwyższone warunki wilgotnościowe czy działanie wysokich temperatur podczas pożaru. Jednym z nowych i coraz bardziej istotnych wymagań jest odporność na włamania zgodnie z normą EN 1627, której poziomy określają regulacje europejskie i krajowe państw członkowskich.

Odporność na włamanie to opór przegrody przy próbie nieuprawnionego uzyskania

dostępu do chronionej strefy przy użyciu odpowiednich narzędzi i siły ludzkich mięśni. Takimi obszarami mogą być np. strefy chronione w bankach, serwerownie ale również ściany między odrębnymi mieszkaniami w budownictwie wielorodzinnym lub jednorodzinym szeregowym.

Przegrody Siniat zbudowane są na bazie specjalistycznych płyt, takich jak np. Resistex, których właściwości umożliwiają uzyskanie odporności na włamanie w klasie RC3 bez zastosowania płaszczy z blachy stalowej.



spis rozdziału

- | | | | |
|------------|---|------------|---|
| 524 | 75A50-300; 75AA50-300; 100A75-300; 100AA75-300; 125A100-300; 125AA100-300 | 548 | 155B50; 155BB50; 205B75; 205BB75; 255B100; 255BB100 |
| 526 | 100A50; 100AA50; 125A75; 125AA75; 150A100; 150AA100 | 550 | 168B50; 168BB50; 218B75; 218BB75; 268B100; 268BB100 |
| 528 | 155B50; 155BB50; 205B75; 205BB75; 255B100; 255BB100 | 552 | 155B50-PWA; 155BB50-PWA; 205B75-PWA; 205BB75-PWA; 255B100-PWA; 255BB100-PWA |
| 530 | 168B50; 168BB50; 218B75; 218BB75; 268B100; 268BB100 | 554 | 150C50; 150CC50; 200C75; 200CC75; 250C100; 250CC100 |
| 532 | 155B50-PWA; 155BB50-PWA; 205B75-PWA; 205BB75-PWA; 255B100-PWA; 255BB100-PWA | 556 | 100A50; 100AA50; 125A75; 125AA75; 150A100; 150AA100 |
| 534 | 150C50; 150CC50; 200C75; 200CC75; 250C100; 250CC100 | 558 | 155B50; 155BB50; 205B75; 205BB75; 255B100; 255BB100 |
| 536 | 100A50; 100AA50; 125A75; 125AA75; 150A100; 150AA100 | 560 | 168B50; 168BB50; 218B75; 218BB75; 268B100; 268BB100 |
| 538 | 155B50; 155BB50; 205B75; 205BB75; 255B100; 255BB100 | 562 | 155B50-PWA; 155BB50-PWA; 205B75-PWA; 205BB75-PWA; 255B100-PWA; 255BB100-PWA |
| 540 | 168B50; 168BB50; 218B75; 218BB75; 268B100; 268BB100 | 564 | 150C50; 150CC50; 200C75; 200CC75; 250C100; 250CC100 |
| 542 | 155B50-PWA; 155BB50-PWA; 205B75-PWA; 205BB75-PWA; 255B100-PWA; 255BB100-PWA | 566 | 100AA50-300; 125AA75-300; 150AA100-300 |
| 544 | 150C50; 150CC50; 200C75; 200CC75; 250C100; 250CC100 | 568 | 155BB50-300; 205BB75-300; 255BB100-300 |
| 546 | 100A50; 100AA50; 125A75; 125AA75; 150A100; 150AA100 | 570 | 168BB50-300; 218BB75-300; 268BB100-300 |
| | | 572 | 155BB50-300-PWA; 205BB75-300-PWA; 255BB100-300-PWA |
| | | 574 | 150CC50-300; 200CC75-300; 250CC100-300 |

nida Ściana / indeks systemów



Strona	Typ ściany Nida Ściana	Konstrukcja rusztu		Posycenie płytami gipsowymi				Materiał izolacyjny (wełna mineralna)				Maksymalna wysokość ściany - h ¹⁾	Izolacyjność akustyczna ⁵⁾			Ciężar zabudowy 1 m ²	Klasa odporności na włamanie ²⁾	Klasa odporności ogniowej ³⁾	Kategoria użytkowania	System specjalny
		Nida	Nida	Grubość [mm]	Pod względem izolacyjności akustycznej		Pod względem odporności ogniowej		W zakresie odporności ogniowej	R [dB]	R _w [dB]		R _w [dB]							
					Minimalna grubość [mm]	Gęstość [kg/m ³]	Minimalna grubość [mm]	Gęstość [kg/m ³]												
SYSTEM ŚCIAN DZIAŁOWYCH ANTYWŁAMANIOWYCH NA POJEDYNCZEJ I ZDWOJONEJ KONSTRUKCJI NIDA C50, C75, C100																				
525	75A50-300/Resistex	C50	Resistex ⁴⁾	12,5	50	15	50	30	5000	38	35	29	27,0	RC2	(R)EI60	III	●			
525	75AA50-300/Resistex	2xC50	Resistex ⁴⁾	12,5	50	15	50	30	5750	-	-	-	28,0	RC2	(R)EI60	IV	●			
525	100A75-300/Resistex	C75	Resistex ⁴⁾	12,5	75	15	50	30	6500	39	35	29	27,0	RC2	(R)EI60	IV	●			
525	100AA75-300/Resistex	2xC75	Resistex ⁴⁾	12,5	75	15	50	30	6500	-	-	-	29,0	RC2	(R)EI60	IV	●			
525	125A100-300/Resistex	C100	Resistex ⁴⁾	12,5	100	15	50	30	6500	40	35	28	28,0	RC2	(R)EI60	IV	●			
525	125AA100-300/Resistex	2xC100	Resistex ⁴⁾	12,5	100	15	50	30	6500	-	-	-	29,0	RC2	(R)EI60	IV	●			



Strona	Typ ściany Nida Ściana	Konstrukcja rusztu		Posycenie płytami gipsowymi				Materiał izolacyjny (wełna mineralna)				Maksymalna wysokość ściany - h ¹⁾	Izolacyjność akustyczna ⁵⁾			Ciężar zabudowy 1 m ²	Klasa odporności na włamanie ²⁾	Klasa odporności ogniowej ³⁾	Kategoria użytkowania	System specjalny
		Nida	Nida	Grubość [mm]	Pod względem izolacyjności akustycznej		Pod względem odporności ogniowej		W zakresie odporności ogniowej	R [dB]	R _w [dB]		R _w [dB]							
					Minimalna grubość [mm]	Gęstość [kg/m ³]	Minimalna grubość [mm]	Gęstość [kg/m ³]												
SYSTEM ŚCIAN DZIAŁOWYCH ANTYWŁAMANIOWYCH NA POJEDYNCZEJ I ZDWOJONEJ KONSTRUKCJI NIDA C50, C75, C100 (ŚCIANY HYBRYDOWE - EXPERT/RESISTEX)																				
527	100A50/Expert+Resistex	C50	Expert+Resistex ⁴⁾	12,5+12,5	50	14,5	-	-	4500	52	48	40	43,0	RC2	(R)EI90	IV	●			
527	100AA50/Expert+Resistex	2xC50	Expert+Resistex ⁴⁾	12,5+12,5	50	14,5	-	-	5500	-	-	-	44,0	RC2	(R)EI90	IV	●			
527	125A75/Expert+Resistex	C75	Expert+Resistex ⁴⁾	12,5+12,5	75	14,5	-	-	5500	56	52	46	44,0	RC2	(R)EI90	IV	●			
527	125AA75/Expert+Resistex	2xC75	Expert+Resistex ⁴⁾	12,5+12,5	75	14,5	-	-	6500	-	-	-	45,0	RC2	(R)EI90	IV	●			
527	150A100/Expert+Resistex	C100	Expert+Resistex ⁴⁾	12,5+12,5	100	14,5	-	-	6500	58	55	50	44,0	RC2	(R)EI90	IV	●			
527	150AA100/Expert+Resistex	2xC100	Expert+Resistex ⁴⁾	12,5+12,5	100	14,5	-	-	6500	-	-	-	46,0	RC2	(R)EI90	IV	●			



Strona	Typ ściany Nida Ściana	Konstrukcja rusztu		Posycenie płytami gipsowymi				Materiał izolacyjny (wełna mineralna)				Maksymalna wysokość ściany - h ¹⁾	Izolacyjność akustyczna ⁵⁾			Ciężar zabudowy 1 m ²	Klasa odporności na włamanie ²⁾	Klasa odporności ogniowej ³⁾	Kategoria użytkowania	System specjalny
		Nida	Nida	Grubość [mm]	Pod względem izolacyjności akustycznej		Pod względem odporności ogniowej		W zakresie odporności ogniowej	R [dB]	R _w [dB]		R _w [dB]							
					Minimalna grubość [mm]	Gęstość [kg/m ³]	Minimalna grubość [mm]	Gęstość [kg/m ³]												
SYSTEM ŚCIAN DZIAŁOWYCH ANTYWŁAMANIOWYCH NA DWURZĘDOWEJ POJEDYNCZEJ I ZDWOJONEJ KONSTRUKCJI NIDA C50, C75, C100 (ŚCIANY HYBRYDOWE - EXPERT/RESISTEX)																				
529	155B50/Expert+Resistex	C50+C50	Expert+Resistex ⁴⁾	12,5+12,5	2x50	14,5	-	-	4500	60	56	49	47,0	RC2	(R)EI90	IV	●			
529	155BB50/Expert+Resistex	2xC50+2xC50	Expert+Resistex ⁴⁾	12,5+12,5	2x50	14,5	-	-	5500	-	-	-	50,0	RC2	(R)EI90	IV	●			
529	205B75/Expert+Resistex	C75+C75	Expert+Resistex ⁴⁾	12,5+12,5	2x75	12	-	-	6000	64	61	54	48,0	RC2	(R)EI90	IV	●			
529	205BB75/Expert+Resistex	2xC75+2xC75	Expert+Resistex ⁴⁾	12,5+12,5	2x75	12	-	-	6500	-	-	-	51,0	RC2	(R)EI90	IV	●			
529	255B100/Expert+Resistex	C100+C100	Expert+Resistex ⁴⁾	12,5+12,5	2x100	12	-	-	6500	67	64	57	49,0	RC2	(R)EI90	IV	●			
529	255BB100/Expert+Resistex	2xC100+2xC100	Expert+Resistex ⁴⁾	12,5+12,5	2x100	12	-	-	6500	-	-	-	52,0	RC2	(R)EI90	IV	●			

Dokładne wyjaśnienia przypisów znajdują się przy konkretnych systemach.



Strona	Typ ściany Nida Ściana	Konstrukcja rusztu		Posycenie płytami gipsowymi				Materiał izolacyjny (wełna mineralna)				Maksymalna wysokość ściany - h ¹⁾	Izolacyjność akustyczna ⁵⁾			Ciężar zabudowy 1 m ²	Klasa odporności na włamanie ²⁾	Klasa odporności ogniowej ³⁾	Kategoria użytkowania	System specjalny
		Nida	Nida	Grubość [mm]	Pod względem izolacyjności akustycznej		Pod względem odporności ogniowej		W zakresie odporności ogniowej	R [dB]	R _w [dB]		R _w [dB]							
					Minimalna grubość [mm]	Gęstość [kg/m ³]	Minimalna grubość [mm]	Gęstość [kg/m ³]												
SYSTEM AKUSTYCZNYCH ŚCIAN ANTYWŁAMANIOWYCH NA DWURZĘDOWEJ POJEDYNCZEJ LUB ZDWOJONEJ KONSTRUKCJI NIDA C50, C75, C100 Z WEWNĘTRZNĄ PŁYTĄ DOSZTYWNIĄJĄCĄ (ŚCIANY HYBRYDOWE - EXPERT/RESISTEX)																				
531	168B50/Expert+Resistex	C50+C50	Expert+Resistex ⁴⁾	2x12,5+12,5	2x50	14,5	-	-	4500	60	56	49	55,0	RC2	(R)E90	IV	●			
531	168BB50/Expert+Resistex	2xC50+2xC50	Expert+Resistex ⁴⁾	2x12,5+12,5	2x50	14,5	-	-	5500	-	-	-	58,0	RC2	(R)E90	IV	●			
531	218B75/Expert+Resistex	C75+C75	Expert+Resistex ⁴⁾	2x12,5+12,5	2x75	14,5	-	-	6000	64	61	54	56,0	RC2	(R)E90	IV	●			
531	218BB75/Expert+Resistex	2xC75+2xC75	Expert+Resistex ⁴⁾	2x12,5+12,5	2x75	14,5	-	-	6500	-	-	-	59,0	RC2	(R)E90	IV	●			
531	268B100/Expert+Resistex	C100+C100	Expert+Resistex ⁴⁾	2x12,5+12,5	2x75	14,5	-	-	6500	67	64	57	57,0	RC2	(R)E90	IV	●			
531	268BB100/Expert+Resistex	2xC100+2xC100	Expert+Resistex ⁴⁾	2x12,5+12,5	2x75	14,5	-	-	6500	-	-	-	60,0	RC2	(R)E90	IV	●			



Strona	Typ ściany Nida Ściana	Konstrukcja rusztu		Posycenie płytami gipsowymi				Materiał izolacyjny (wełna mineralna)				Maksymalna wysokość ściany - h ¹⁾	Izolacyjność akustyczna ⁵⁾			Ciężar zabudowy 1 m ²	Klasa odporności na włamanie ²⁾	Klasa odporności ogniowej ³⁾	Kategoria użytkowania	System specjalny
		Nida	Nida	Grubość [mm]	Pod względem izolacyjności akustycznej		Pod względem odporności ogniowej		W zakresie odporności ogniowej	R [dB]	R _w [dB]		R _w [dB]							
					Minimalna grubość [mm]	Gęstość [kg/m ³]	Minimalna grubość [mm]	Gęstość [kg/m ³]												
SYSTEM ŚCIAN DZIAŁOWYCH ANTYWŁAMANIOWYCH NA DWURZĘDOWEJ POJEDYNCZEJ I ZDWOJONEJ KONSTRUKCJI NIDA C50, C75 I C100 (ŚCIANY HYBRYDOWE - EXPERT/RESISTEX NIDA PWA)																				
533	155B50-PWA/Expert+Resistex	C50+C50	Expert+Resistex ⁴⁾	12,5+12,5	2x50	14,5	-	-	5500	60	56	49	47,0	RC2	(R)EI90	IV	●			
533	155BB50-PWA/Expert+Resistex	2xC50+2xC50	Expert+Resistex ⁴⁾	12,5+12,5	2x50	14,5	-	-	6330	-	-	-	50,0	RC2	(R)EI90	IV	●			
533	205B75-PWA/Expert+Resistex	C75+C75	Expert+Resistex ⁴⁾	12,5+12,5	2x75	12	-	-	6200	64	61	54	48,0	RC2	(R)EI90	IV	●			
533	205BB75-PWA/Expert+Resistex	2xC75+2xC75	Expert+Resistex ⁴⁾	12,5+12,5	2x75	12	-	-	6500	-	-	-	51,0	RC2	(R)EI90	IV	●			
533	255B100-PWA/Expert+Resistex	C100+C100	Expert+Resistex ⁴⁾	12,5+12,5	2x100	12	-	-	6500	67	64	57	49,0	RC2	(R)EI90	IV	●			
533	255BB100-PWA/Expert+Resistex	2xC100+2xC100	Expert+Resistex ⁴⁾	12,5+12,5	2x100	12	-	-	6500	-	-	-	52,0	RC2	(R)EI90	IV	●			



Strona	Typ ściany Nida Ściana	Konstrukcja rusztu		Posycenie płytami gipsowymi				Materiał izolacyjny (wełna mineralna)				Maksymalna wysokość ściany - h ¹⁾	Izolacyjność akustyczna ⁵⁾			Ciężar zabudowy 1 m ²	Klasa odporności na włamanie ²⁾	Klasa odporności ogniowej ³⁾	Kategoria użytkowania	System specjalny
		Nida	Nida	Grubość [mm]	Pod względem izolacyjności akustycznej		Pod względem odporności ogniowej		W zakresie odporności ogniowej	R [dB]	R _w [dB]		R _w [dB]							
					Minimalna grubość [mm]	Gęstość [kg/m ³]	Minimalna grubość [mm]	Gęstość [kg/m ³]												
SYSTEM ŚCIAN DZIAŁOWYCH ANTYWŁAMANIOWYCH NA DWURZĘDOWEJ POJEDYNCZEJ I ZDWOJONEJ KONSTRUKCJI NIDA C50, C75, C100 (ŚCIANY INSTALACYJNE HYBRYDOWE - EXPERT/RESISTEX)																				
535	150C50/Expert+Resistex	C50+C50	Expert+Resistex ⁴⁾	12,5+12,5	2x50	12	-	-	4500	59	57	51	47,0	RC2	(R)EI90	IV	●			
535	150CC50/Expert+Resistex	2xC50+2xC50	Expert+Resistex ⁴⁾	12,5+12,5	2x50	12	-	-	4750	-	-	-	50,0	RC2	(R)EI90	IV	●			
535	200C75/Expert+Resistex	C75+C75	Expert+Resistex ⁴⁾	12,5+12,5	2x75	12	-	-	6000	61	59	54	48,0	RC2	(R)EI90	IV	●			
535	200CC75/Expert+Resistex	2xC75+2xC75	Expert+Resistex ⁴⁾	12,5+12,5	2x75	12	-	-	6500	-	-	-	51,0	RC2	(R)EI90	IV	●			
535	250C100/Expert+Resistex	C100+C100	Expert+Resistex ⁴⁾	12,5+12,5	2x100	12	-	-	6500	61	59	54	49,0	RC2	(R)EI90	IV	●			
535	250CC100/Expert+Resistex	2xC100+2xC100	Expert+Resistex ⁴⁾	12,5+12,5	2x100	12	-	-	6500	-	-	-	52,0	RC2	(R)EI90	IV	●			

Dokładne wyjaśnienia przypisów znajdują się przy konkretnych systemach.



Strona	Typ ściany Nida Ściana	Konstrukcja rusztu	Poszycie płytami gipsowymi	Materiał izolacyjny (wełna mineralna)				Maksymalna wysokość ściany - h ¹⁾	Izolacyjność akustyczna ⁵⁾	Ciężar zabudowy 1 m ²	Klasa odporności na włamanie ²⁾	Klasa odporności ogniowej ³⁾	Kategoria użytkowania	System specjalny			
				Pod względem izolacyjności akustycznej		Pod względem odporności ogniowej									W zakresie odporności ogniowej		
				Grubość [mm]	Gęstość [kg/m ³]	Minimalna grubość [mm]	Gęstość [kg/m ³]									[mm]	R [dB]
SYSTEM ŚCIAN DZIAŁOWYCH ANTYWŁAMANIOWYCH NA POJEDYNCZEJ I ZDWOJONEJ KONSTRUKCJI Nida C50, C75, C100 (ŚCIANY HYBRYDOWE – OGIEŃ PLUS/Resistex)																	
537	100A50/Ogień Plus + Resistex	C50	Ogień Plus + Resistex ⁴⁾	12,5+12,5	50	14,5	-	-	4500	54	50	42	47,0	RC2	(R)EI120	IV	●
537	100AA50/Ogień Plus + Resistex	2xC50	Ogień Plus + Resistex ⁴⁾	12,5+12,5	50	14,5	-	-	5500	-	-	-	48,0	RC2	(R)EI120	IV	●
537	125A75/Ogień Plus + Resistex	C75	Ogień Plus + Resistex ⁴⁾	12,5+12,5	75	14,5	-	-	5500	57	54	48	48,0	RC2	(R)EI120	IV	●
537	125AA75/Ogień Plus + Resistex	2xC75	Ogień Plus + Resistex ⁴⁾	12,5+12,5	75	14,5	-	-	6500	-	-	-	49,0	RC2	(R)EI120	IV	●
537	150A100/Ogień Plus + Resistex	C100	Ogień Plus + Resistex ⁴⁾	12,5+12,5	100	14,5	-	-	6500	59	56	52	48,0	RC2	(R)EI120	IV	●
537	150AA100/Ogień Plus + Resistex	2xC100	Ogień Plus + Resistex ⁴⁾	12,5+12,5	100	14,5	-	-	6500	-	-	-	50,0	RC2	(R)EI120	IV	●



Strona	Typ ściany Nida Ściana	Konstrukcja rusztu	Poszycie płytami gipsowymi	Materiał izolacyjny (wełna mineralna)				Maksymalna wysokość ściany - h ¹⁾	Izolacyjność akustyczna ⁵⁾	Ciężar zabudowy 1 m ²	Klasa odporności na włamanie ²⁾	Klasa odporności ogniowej ³⁾	Kategoria użytkowania	System specjalny			
				Pod względem izolacyjności akustycznej		Pod względem odporności ogniowej									W zakresie odporności ogniowej		
				Grubość [mm]	Gęstość [kg/m ³]	Minimalna grubość [mm]	Gęstość [kg/m ³]									[mm]	R [dB]
SYSTEM ŚCIAN DZIAŁOWYCH ANTYWŁAMANIOWYCH NA DWURZĘDOWEJ POJEDYNCZEJ I ZDWOJONEJ KONSTRUKCJI Nida C50, C75, C100 (ŚCIANY HYBRYDOWE – OGIEŃ PLUS/Resistex)																	
539	155B50/Ogień Plus + Resistex	C50+C50	Ogień Plus + Resistex ⁴⁾	12,5+12,5	2x50	14,5	-	-	4500	62	58	51	51,0	RC2	(R)EI120	IV	●
539	155BB50/Ogień Plus + Resistex	2xC50+2xC50	Ogień Plus + Resistex ⁴⁾	12,5+12,5	2x50	14,5	-	-	5500	-	-	-	54,0	RC2	(R)EI120	IV	●
539	205B75/Ogień Plus + Resistex	C75+C75	Ogień Plus + Resistex ⁴⁾	12,5+12,5	2x75	12	-	-	6000	66	63	55	52,0	RC2	(R)EI120	IV	●
539	205BB75/Ogień Plus + Resistex	2xC75+2xC75	Ogień Plus + Resistex ⁴⁾	12,5+12,5	2x75	12	-	-	6500	-	-	-	55,0	RC2	(R)EI120	IV	●
539	255B100/Ogień Plus + Resistex	C100+C100	Ogień Plus + Resistex ⁴⁾	12,5+12,5	2x100	12	-	-	6500	69	66	59	53,0	RC2	(R)EI120	IV	●
539	255BB100/Ogień Plus + Resistex	2xC100+2xC100	Ogień Plus + Resistex ⁴⁾	12,5+12,5	2x100	12	-	-	6500	-	-	-	56,0	RC2	(R)EI120	IV	●



Strona	Typ ściany Nida Ściana	Konstrukcja rusztu	Poszycie płytami gipsowymi	Materiał izolacyjny (wełna mineralna)				Maksymalna wysokość ściany - h ¹⁾	Izolacyjność akustyczna ⁵⁾	Ciężar zabudowy 1 m ²	Klasa odporności na włamanie ²⁾	Klasa odporności ogniowej ³⁾	Kategoria użytkowania	System specjalny			
				Pod względem izolacyjności akustycznej		Pod względem odporności ogniowej									W zakresie odporności ogniowej		
				Grubość [mm]	Gęstość [kg/m ³]	Minimalna grubość [mm]	Gęstość [kg/m ³]									[mm]	R [dB]
SYSTEM akustycznych ŚCIAN antywłamaniowych NA DWURZĘDOWEJ POJEDYNCZEJ lub ZDWOJONEJ KONSTRUKCJI Nida C50, C75, C100 z wewnętrzną płytą dosztywniającą (ŚCIANY HYBRYDOWE – OGIEŃ PLUS/RESISTEX)																	
541	168B50/Ogień Plus+Resistex	C50+C50	Ogień Plus+Resistex ⁴⁾	2x12,5+12,5	2x50	14,5	-	-	4500	62	58	51	61,0	RC2	(R)EI120	IV	●
541	168BB50/Ogień Plus+Resistex	2xC50+2xC50	Ogień Plus+Resistex ⁴⁾	2x12,5+12,5	2x50	14,5	-	-	5500	-	-	-	64,0	RC2	(R)EI120	IV	●
541	218B75/Ogień Plus+Resistex	C75+C75	Ogień Plus+Resistex ⁴⁾	2x12,5+12,5	2x75	12,0	-	-	6000	66	63	55	62,0	RC2	(R)EI120	IV	●
541	218BB75/Ogień Plus+Resistex	2xC75+2xC75	Ogień Plus+Resistex ⁴⁾	2x12,5+12,5	2x75	12,0	-	-	6500	-	-	-	65,0	RC2	(R)EI120	IV	●
541	268B100/Ogień Plus+Resistex	C100+C100	Ogień Plus+Resistex ⁴⁾	2x12,5+12,5	2x75	12,0	-	-	6500	69	66	59	63,0	RC2	(R)EI120	IV	●
541	268BB100/Ogień Plus+Resistex	2xC100+2xC100	Ogień Plus+Resistex ⁴⁾	2x12,5+12,5	2x75	12,0	-	-	6500	-	-	-	66,0	RC2	(R)EI120	IV	●

Dokładne wyjaśnienia przypisów znajdują się przy konkretnych systemach.



Strona	Typ ściany Nida Ściana	Konstrukcja rusztu	Poszycie płytami gipsowymi	Materiał izolacyjny (wełna mineralna)				Maksymalna wysokość ściany - h ¹⁾	Izolacyjność akustyczna ⁵⁾	Ciężar zabudowy 1 m ²	Klasa odporności na włamanie ²⁾	Klasa odporności ogniowej ³⁾	Kategoria użytkowania	System specjalny			
				Pod względem izolacyjności akustycznej		Pod względem odporności ogniowej									W zakresie odporności ogniowej		
				Grubość [mm]	Gęstość [kg/m ³]	Minimalna grubość [mm]	Gęstość [kg/m ³]									[mm]	R [dB]
SYSTEM ŚCIAN DZIAŁOWYCH ANTYWŁAMANIOWYCH NA DWURZĘDOWEJ POJEDYNCZEJ I ZDWOJONEJ KONSTRUKCJI Nida C50, C75, C100 (ŚCIANY HYBRYDOWE – OGIEŃ PLUS/Resistex Nida PWA)																	
543	155B50-PWA/Ogień Plus + Resistex	C50+C50	Ogień Plus + Resistex ⁴⁾	12,5+12,5	2x50	14,5	-	-	5500	62	58	51	51,0	RC2	(R)EI120	IV	●
543	155BB50-PWA/Ogień Plus + Resistex	2xC50+2xC50	Ogień Plus + Resistex ⁴⁾	12,5+12,5	2x50	14,5	-	-	6330	-	-	-	54,0	RC2	(R)EI120	IV	●
543	205B75-PWA/Ogień Plus + Resistex	C75+C75	Ogień Plus + Resistex ⁴⁾	12,5+12,5	2x75	12	-	-	6200	66	63	55	52,0	RC2	(R)EI120	IV	●
543	205BB75-PWA/Ogień Plus + Resistex	2xC75+2xC75	Ogień Plus + Resistex ⁴⁾	12,5+12,5	2x75	12	-	-	6500	-	-	-	55,0	RC2	(R)EI120	IV	●
543	255B100-PWA/Ogień Plus + Resistex	C100+C100	Ogień Plus + Resistex ⁴⁾	12,5+12,5	2x100	12	-	-	6500	69	66	59	53,0	RC2	(R)EI120	IV	●
543	255BB100-PWA/Ogień Plus + Resistex	2xC100+2xC100	Ogień Plus + Resistex ⁴⁾	12,5+12,5	2x100	12	-	-	6500	-	-	-	56,0	RC2	(R)EI120	IV	●

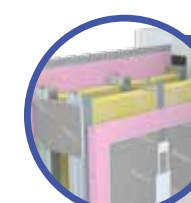

Strona	Typ ściany Nida Ściana	Konstrukcja rusztu	Poszycie płytami gipsowymi	Materiał izolacyjny (wełna mineralna)				Maksymalna wysokość ściany - h ¹⁾	Izolacyjność akustyczna ⁵⁾	Ciężar zabudowy 1 m ²	Klasa odporności na włamanie ²⁾	Klasa odporności ogniowej ³⁾	Kategoria użytkowania	System specjalny			
				Pod względem izolacyjności akustycznej		Pod względem odporności ogniowej									W zakresie odporności ogniowej		
				Grubość [mm]	Gęstość [kg/m ³]	Minimalna grubość [mm]	Gęstość [kg/m ³]									[mm]	R [dB]
SYSTEM ŚCIAN DZIAŁOWYCH ANTYWŁAMANIOWYCH NA DWURZĘDOWEJ POJEDYNCZEJ I ZDWOJONEJ KONSTRUKCJI Nida C50, C75, C100 (ŚCIANY INSTALACYJNE HYBRYDOWE - OGIEŃ PLUS/Resistex)																	
545	150C50/Ogień Plus + Resistex	C50+C50	Ogień Plus + Resistex ⁴⁾	12,5+12,5	2x50	12	-	-	4500	60	58	54	51,0	RC2	(R)EI120	IV	●
545	150CC50/Ogień Plus + Resistex	2xC50+2xC50	Ogień Plus + Resistex ⁴⁾	12,5+12,5	2x50	12	-	-	4750	-	-	-	54,0	RC2	(R)EI120	IV	●
545	200C75/Ogień Plus + Resistex	C75+C75	Ogień Plus + Resistex ⁴⁾	12,5+12,5	2x75	12	-	-	6000	62	60	57	52,0	RC2	(R)EI120	IV	●
545	200CC75/Ogień Plus + Resistex	2xC75+2xC75	Ogień Plus + Resistex ⁴⁾	12,5+12,5	2x75	12	-	-	6500	-	-	-	55,0	RC2	(R)EI120	IV	●
545	250C100/Ogień Plus + Resistex	C100+C100	Ogień Plus + Resistex ⁴⁾	12,5+12,5	2x100	12	-	-	6500	62	60	57	53,0	RC2	(R)EI120	IV	●
545	250CC100/Ogień Plus + Resistex	2xC100+2xC100	Ogień Plus + Resistex ⁴⁾	12,5+12,5	2x100	12	-	-	6500	-	-	-	56,0	RC2	(R)EI120	IV	●

Dokładne wyjaśnienia przypisów znajdują się przy konkretnych systemach.



Strona	Typ ściany Nida Ściana	Konstrukcja rusztu		Poszycie płytami gipsowymi				Materiał izolacyjny (wełna mineralna)				Maksymalna wysokość ściany - h ¹⁾	Izolacyjność akustyczna			Ciężar zabudowy 1 m ²	Klasa odporności na włamanie ²⁾	Klasa odporności ogniowej ³⁾	Kategoria użytkowania	System specjalny
		Nida	Nida	Grubość [mm]	Pod względem izolacyjności akustycznej		Pod względem odporności ogniowej		W zakresie odporności ogniowej	R _w [dB]	R _{A1} [dB]		R _{A2} [dB]							
					Minimalna grubość [mm]	Gęstość [kg/m ³]	Minimalna grubość [mm]	Gęstość [kg/m ³]												
SYSTEM ŚCIAN DZIAŁOWYCH ANTYWŁAMANIOWYCH NA POJEDYNCZEJ I ZDWOJONEJ KONSTRUKCJI Nida C50, C75, C100																				
547	100A50/Cicha	C50	Cicha ⁴⁾	2x12,5	50	14,5	-	-	4500	60	57	52	56,0	RC2	(R)EI120	IV	●			
547	100AA50/Cicha	2xC50	Cicha ⁴⁾	2x12,5	50	14,5	-	-	5500	-	-	-	57,0	RC2	(R)EI120	IV	●			
547	125A75/Cicha	C75	Cicha ⁴⁾	2x12,5	75	14,5	-	-	5500	61	60	55	56,0	RC2	(R)EI120	IV	●			
547	125AA75/Cicha	2xC75	Cicha ⁴⁾	2x12,5	75	14,5	-	-	6500	-	-	-	58,0	RC2	(R)EI120	IV	●			
547	150A100/Cicha	C100	Cicha ⁴⁾	2x12,5	100	14,5	-	-	6500	63	61	57	57,0	RC2	(R)EI120	IV	●			
547	150AA100/Cicha	2xC100	Cicha ⁴⁾	2x12,5	100	14,5	-	-	6500	-	-	-	58,0	RC2	(R)EI120	IV	●			



Strona	Typ ściany Nida Ściana	Konstrukcja rusztu		Poszycie płytami gipsowymi				Materiał izolacyjny (wełna mineralna)				Maksymalna wysokość ściany - h ¹⁾	Izolacyjność akustyczna			Ciężar zabudowy 1 m ²	Klasa odporności na włamanie ²⁾	Klasa odporności ogniowej ³⁾	Kategoria użytkowania	System specjalny
		Nida	Nida	Grubość [mm]	Pod względem izolacyjności akustycznej		Pod względem odporności ogniowej		W zakresie odporności ogniowej	R _w [dB]	R _{A1} [dB]		R _{A2} [dB]							
					Minimalna grubość [mm]	Gęstość [kg/m ³]	Minimalna grubość [mm]	Gęstość [kg/m ³]												
SYSTEM ŚCIAN DZIAŁOWYCH ANTYWŁAMANIOWYCH NA DWURZĘDOWEJ POJEDYNCZEJ I ZDWOJONEJ KONSTRUKCJI Nida C50, C75, C100 (Nida PWA)																				
553	155B50-PWA/Cicha	C50+C50	Cicha ⁴⁾	2x12,5	2x50	14,5	-	-	5500	69	67	63	60,0	RC2	(R)EI120	IV	●			
553	155BB50-PWA/Cicha	2xC50+2xC50	Cicha ⁴⁾	2x12,5	2x50	14,5	-	-	6330	-	-	-	62,0	RC2	(R)EI120	IV	●			
553	205B75-PWA/Cicha	C75+C75	Cicha ⁴⁾	2x12,5	2x75	14,5	-	-	6200	69	67	63	60,0	RC2	(R)EI120	IV	●			
553	205BB75-PWA/Cicha	2xC75+2xC75	Cicha ⁴⁾	2x12,5	2x75	14,5	-	-	6500	-	-	-	63,0	RC2	(R)EI120	IV	●			
553	255B100-PWA/Cicha	C100+C100	Cicha ⁴⁾	2x12,5	2x100	14,5	-	-	6500	70	69	64	61,0	RC2	(R)EI120	IV	●			
553	255BB100-PWA/Cicha	2xC100+2xC100	Cicha ⁴⁾	2x12,5	2x100	14,5	-	-	6500	-	-	-	64,0	RC2	(R)EI120	IV	●			



Strona	Typ ściany Nida Ściana	Konstrukcja rusztu		Poszycie płytami gipsowymi				Materiał izolacyjny (wełna mineralna)				Maksymalna wysokość ściany - h ¹⁾	Izolacyjność akustyczna			Ciężar zabudowy 1 m ²	Klasa odporności na włamanie ²⁾	Klasa odporności ogniowej ³⁾	Kategoria użytkowania	System specjalny
		Nida	Nida	Grubość [mm]	Pod względem izolacyjności akustycznej		Pod względem odporności ogniowej		W zakresie odporności ogniowej	R _w [dB]	R _{A1} [dB]		R _{A2} [dB]							
					Minimalna grubość [mm]	Gęstość [kg/m ³]	Minimalna grubość [mm]	Gęstość [kg/m ³]												
SYSTEM ŚCIAN DZIAŁOWYCH ANTYWŁAMANIOWYCH NA DWURZĘDOWEJ POJEDYNCZEJ I ZDWOJONEJ KONSTRUKCJI Nida C50, C75, C100																				
549	155B50/Cicha	C50+C50	Cicha ⁴⁾	2x12,5	2x50	14,5	-	-	4500	69	67	63	60,0	RC2	(R)EI120	IV	●			
549	155BB50/Cicha	2xC50+2xC50	Cicha ⁴⁾	2x12,5	2x50	14,5	-	-	5500	-	-	-	62,0	RC2	(R)EI120	IV	●			
549	205B75/Cicha	C75+C75	Cicha ⁴⁾	2x12,5	2x75	14,5	-	-	6000	69	67	63	60,0	RC2	(R)EI120	IV	●			
549	205BB75/Cicha	2xC75+2xC75	Cicha ⁴⁾	2x12,5	2x75	14,5	-	-	6500	-	-	-	63,0	RC2	(R)EI120	IV	●			
549	255B100/Cicha	C100+C100	Cicha ⁴⁾	2x12,5	2x100	14,5	-	-	6500	70	69	64	61,0	RC2	(R)EI120	IV	●			
549	255BB100/Cicha	2xC100+2xC100	Cicha ⁴⁾	2x12,5	2x100	14,5	-	-	6500	-	-	-	64,0	RC2	(R)EI120	IV	●			



Strona	Typ ściany Nida Ściana	Konstrukcja rusztu		Poszycie płytami gipsowymi				Materiał izolacyjny (wełna mineralna)				Maksymalna wysokość ściany - h ¹⁾	Izolacyjność akustyczna			Ciężar zabudowy 1 m ²	Klasa odporności na włamanie ²⁾	Klasa odporności ogniowej ³⁾	Kategoria użytkowania	System specjalny
		Nida	Nida	Grubość [mm]	Pod względem izolacyjności akustycznej		Pod względem odporności ogniowej		W zakresie odporności ogniowej	R _w [dB]	R _{A1} [dB]		R _{A2} [dB]							
					Minimalna grubość [mm]	Gęstość [kg/m ³]	Minimalna grubość [mm]	Gęstość [kg/m ³]												
SYSTEM ŚCIAN DZIAŁOWYCH ANTYWŁAMANIOWYCH NA DWURZĘDOWEJ POJEDYNCZEJ I ZDWOJONEJ KONSTRUKCJI Nida C50, C75, C100 (ŚCIANY INSTALACYJNE)																				
555	150C50/Cicha	C50+C50	Cicha ⁴⁾	2x12,5	2x50	14,5	-	-	4500	60	58	54	60,0	RC2	(R)EI120	IV	●			
555	150CC50/Cicha	2xC50+2xC50	Cicha ⁴⁾	2x12,5	2x50	14,5	-	-	4750	-	-	-	62,0	RC2	(R)EI120	IV	●			
555	200C75/Cicha	C75+C75	Cicha ⁴⁾	2x12,5	2x75	14,5	-	-	6000	62	60	57	61,0	RC2	(R)EI120	IV	●			
555	200CC75/Cicha	2xC75+2xC75	Cicha ⁴⁾	2x12,5	2x75	14,5	-	-	6500	-	-	-	63,0	RC2	(R)EI120	IV	●			
555	250C100/Cicha	C100+C100	Cicha ⁴⁾	2x12,5	2x100	14,5	-	-	6500	62	60	57	61,0	RC2	(R)EI120	IV	●			
555	250CC100/Cicha	2xC100+2xC100	Cicha ⁴⁾	2x12,5	2x100	14,5	-	-	6500	-	-	-	64,0	RC2	(R)EI120	IV	●			

Dokładne wyjaśnienia przypisów znajdują się przy konkretnych systemach.



Strona	Typ ściany Nida Ściana	Konstrukcja rusztu		Poszycie płytami gipsowymi				Materiał izolacyjny (wełna mineralna)				Maksymalna wysokość ściany - h ¹⁾	Izolacyjność akustyczna			Ciężar zabudowy 1 m ²	Klasa odporności na włamanie ²⁾	Klasa odporności ogniowej ³⁾	Kategoria użytkowania	System specjalny
		Nida	Nida	Grubość [mm]	Pod względem izolacyjności akustycznej		Pod względem odporności ogniowej		W zakresie odporności ogniowej	R _w [dB]	R _{A1} [dB]		R _{A2} [dB]							
					Minimalna grubość [mm]	Gęstość [kg/m ³]	Minimalna grubość [mm]	Gęstość [kg/m ³]												
SYSTEM AKUSTYCZNYCH ŚCIAN ANTYWŁAMANIOWYCH NA DWURZĘDOWEJ POJEDYNCZEJ LUB ZDWOJONEJ KONSTRUKCJI NIDA C50, C75, C100 Z WEWNĘTRZNĄ PŁYTĄ DOSZTYWIAJĄCĄ																				
551	168B50/Cicha	C50+C50	Cicha ⁴⁾	2x12,5	2x50	14,5	-	-	4500	69	67	63	73,0	RC2	(R)EI120	IV	●			
551	168BB50/Cicha	2xC50+2xC50	Cicha ⁴⁾	2x12,5	2x50	14,5	-	-	5500	-	-	-	75,0	RC2	(R)EI120	IV	●			
551	218B75/Cicha	C75+C75	Cicha ⁴⁾	2x12,5	2x75	14,5	-	-	6000	69	67	63	74,0	RC2	(R)EI120	IV	●			
551	218BB75/Cicha	2xC75+2xC75	Cicha ⁴⁾	2x12,5	2x75	14,5	-	-	6500	-	-	-	76,0	RC2	(R)EI120	IV	●			
551	268B100/Cicha	C100+C100	Cicha ⁴⁾	2x12,5	2x75	14,5	-	-	6500	70	69	64	75,0	RC2	(R)EI120	IV	●			
551	268BB100/Cicha	2xC100+2xC100	Cicha ⁴⁾	2x12,5	2x75	14,5	-	-	6500	-	-	-	77,0	RC2	(R)EI120	IV	●			

Dokładne wyjaśnienia przypisów znajdują się przy konkretnych systemach.



Strona	Typ ściany Nida Ściana	Konstrukcja rusztu		Poszycie płytami gipsowymi				Materiał izolacyjny (wełna mineralna)				Maksymalna wysokość ściany - h ¹⁾	Izolacyjność akustyczna	Ciężar zabudowy 1 m ²	Klasa odporności na włamanie ²⁾	Klasa odporności ogniowej ³⁾	Kategoria użytkowania	System specjalny
		Nida	Nida	Grubość [mm]	Pod względem izolacyjności akustycznej		Pod względem odporności ogniowej		W zakresie odporności ogniowej									
					Minimalna grubość [mm]	Gęstość [kg/m ³]	Minimalna grubość [mm]	Gęstość [kg/m ³]										
SYSTEM ŚCIAN DZIAŁOWYCH ANTYWŁAMANIOWYCH NA POJEDYNCZEJ I ZDWOJONEJ KONSTRUKCJI Nida C50, C75, C100																		
557	100A50/Resistex	C50	Resistex ⁴⁾	2x12,5	50	14,5	-	-	4500	55 ⁵⁾	51 ⁵⁾	43 ⁵⁾	50,0	RC3	(R)EI120	IV	●	
557	100AA50/Resistex	2xC50	Resistex ⁴⁾	2x12,5	50	14,5	-	-	5500	-	-	-	51,0	RC3	(R)EI120	IV	●	
557	125A75/Resistex	C75	Resistex ⁴⁾	2x12,5	75	15	-	-	5500	59	56	52	50,0	RC3	(R)EI120	IV	●	
557	125AA75/Resistex	2xC75	Resistex ⁴⁾	2x12,5	75	15	-	-	6500	-	-	-	51,0	RC3	(R)EI120	IV	●	
557	150A100/Resistex	C100	Resistex ⁴⁾	2x12,5	100	15	-	-	6500	59 ⁵⁾	56 ⁵⁾	52 ⁵⁾	50,0	RC3	(R)EI120	IV	●	
557	150AA100/Resistex	2xC100	Resistex ⁴⁾	2x12,5	100	15	-	-	6500	-	-	-	52,0	RC3	(R)EI120	IV	●	



Strona	Typ ściany Nida Ściana	Konstrukcja rusztu		Poszycie płytami gipsowymi				Materiał izolacyjny (wełna mineralna)				Maksymalna wysokość ściany - h ¹⁾	Izolacyjność akustyczna	Ciężar zabudowy 1 m ²	Klasa odporności na włamanie ²⁾	Klasa odporności ogniowej ³⁾	Kategoria użytkowania	System specjalny
		Nida	Nida	Grubość [mm]	Pod względem izolacyjności akustycznej		Pod względem odporności ogniowej		W zakresie odporności ogniowej									
					Minimalna grubość [mm]	Gęstość [kg/m ³]	Minimalna grubość [mm]	Gęstość [kg/m ³]										
SYSTEM ŚCIAN DZIAŁOWYCH ANTYWŁAMANIOWYCH NA DWURZĘDOWEJ POJEDYNCZEJ I ZDWOJONEJ KONSTRUKCJI Nida C50, C75, C100																		
559	155B50/Resistex	C50+C50	Resistex ⁴⁾	12,5+12,5	2x50	14,5	-	-	4500	63 ⁵⁾	59 ⁵⁾	52 ⁵⁾	53,0	RC3	(R)EI120	IV	●	
559	155BB50/Resistex	2xC50+2xC50	Resistex ⁴⁾	12,5+12,5	2x50	14,5	-	-	5500	-	-	-	56,0	RC3	(R)EI120	IV	●	
559	205B75/Resistex	C75+C75	Resistex ⁴⁾	12,5+12,5	2x75	15	-	-	6000	70	67	60	54,0	RC3	(R)EI120	IV	●	
559	205BB75/Resistex	2xC75+2xC75	Resistex ⁴⁾	12,5+12,5	2x75	15	-	-	6500	-	-	-	57,0	RC3	(R)EI120	IV	●	
559	255B100/Resistex	C100+C100	Resistex ⁴⁾	12,5+12,5	2x100	12	-	-	6500	70	67	60	56,0	RC3	(R)EI120	IV	●	
559	255BB100/Resistex	2xC100+2xC100	Resistex ⁴⁾	12,5+12,5	2x100	12	-	-	6500	-	-	-	58,0	RC3	(R)EI120	IV	●	



Strona	Typ ściany Nida Ściana	Konstrukcja rusztu		Poszycie płytami gipsowymi				Materiał izolacyjny (wełna mineralna)				Maksymalna wysokość ściany - h ¹⁾	Izolacyjność akustyczna	Ciężar zabudowy 1 m ²	Klasa odporności na włamanie ²⁾	Klasa odporności ogniowej ³⁾	Kategoria użytkowania	System specjalny
		Nida	Nida	Grubość [mm]	Pod względem izolacyjności akustycznej		Pod względem odporności ogniowej		W zakresie odporności ogniowej									
					Minimalna grubość [mm]	Gęstość [kg/m ³]	Minimalna grubość [mm]	Gęstość [kg/m ³]										
SYSTEM AKUSTYCZNYCH ŚCIAN ANTYWŁAMANIOWYCH NA DWURZĘDOWEJ POJEDYNCZEJ LUB ZDWOJONEJ KONSTRUKCJI NIDA C50, C75, C100 Z WEWNĘTRZNĄ PŁYTĄ DOSZTYWIAJĄCĄ																		
561	168B50/Resistex	C50+C50	Resistex ⁴⁾	2x12,5+12,5	2x50	14,5	-	-	4500	63 ⁵⁾	59 ⁵⁾	52 ⁵⁾	73,0	RC3	(R)EI120	IV	●	
561	168BB50/Resistex	2xC50+2xC50	Resistex ⁴⁾	2x12,5+12,5	2x50	14,5	-	-	5500	-	-	-	75,0	RC3	(R)EI120	IV	●	
561	218B75/Resistex	C75+C75	Resistex ⁴⁾	2x12,5+12,5	2x75	15	-	-	6000	70	67	60	74,0	RC3	(R)EI120	IV	●	
561	218BB75/Resistex	2xC75+2xC75	Resistex ⁴⁾	2x12,5+12,5	2x75	15	-	-	6500	-	-	-	76,0	RC3	(R)EI120	IV	●	
561	268B100/Resistex	C100+C100	Resistex ⁴⁾	2x12,5+12,5	2x75	12	-	-	6500	70	69	60	75,0	RC3	(R)EI120	IV	●	
561	268BB100/Resistex	2xC100+2xC100	Resistex ⁴⁾	2x12,5+12,5	2x75	12	-	-	6500	-	-	-	77,0	RC3	(R)EI120	IV	●	

Dokładne wyjaśnienia przypisów znajdują się przy konkretnych systemach.



Strona	Typ ściany Nida Ściana	Konstrukcja rusztu		Poszycie płytami gipsowymi				Materiał izolacyjny (wełna mineralna)				Maksymalna wysokość ściany - h ¹⁾	Izolacyjność akustyczna	Ciężar zabudowy 1 m ²	Klasa odporności na włamanie ²⁾	Klasa odporności ogniowej ³⁾	Kategoria użytkowania	System specjalny
		Nida	Nida	Grubość [mm]	Pod względem izolacyjności akustycznej		Pod względem odporności ogniowej		W zakresie odporności ogniowej									
					Minimalna grubość [mm]	Gęstość [kg/m ³]	Minimalna grubość [mm]	Gęstość [kg/m ³]										
SYSTEM ŚCIAN DZIAŁOWYCH ANTYWŁAMANIOWYCH NA DWURZĘDOWEJ POJEDYNCZEJ I ZDWOJONEJ KONSTRUKCJI Nida C50, C75, C100 (Nida PWA)																		
563	155B50-PWA/Resistex	C50+C50	Resistex ⁴⁾	12,5+12,5	2x50	14,5	-	-	5500	63 ⁵⁾	59 ⁵⁾	52 ⁵⁾	53,0	RC3	(R)EI120	IV	●	
563	155BB50-PWA/Resistex	2xC50+2xC50	Resistex ⁴⁾	12,5+12,5	2x50	14,5	-	-	6330	-	-	-	56,0	RC3	(R)EI120	IV	●	
563	205B75-PWA/Resistex	C75+C75	Resistex ⁴⁾	12,5+12,5	2x75	15	-	-	6200	70	67	60	54,0	RC3	(R)EI120	IV	●	
563	205BB75-PWA/Resistex	2xC75+2xC75	Resistex ⁴⁾	12,5+12,5	2x75	15	-	-	6500	-	-	-	57,0	RC3	(R)EI120	IV	●	
563	255B100-PWA/Resistex	C100+C100	Resistex ⁴⁾	12,5+12,5	2x100	12	-	-	6500	70	67	60	56,0	RC3	(R)EI120	IV	●	
563	255BB100-PWA/Resistex	2xC100+2xC100	Resistex ⁴⁾	12,5+12,5	2x100	12	-	-	6500	-	-	-	58,0	RC3	(R)EI120	IV	●	



Strona	Typ ściany Nida Ściana	Konstrukcja rusztu		Poszycie płytami gipsowymi				Materiał izolacyjny (wełna mineralna)				Maksymalna wysokość ściany - h ¹⁾	Izolacyjność akustyczna ³⁾	Ciężar zabudowy 1 m ²	Klasa odporności na włamanie ²⁾	Klasa odporności ogniowej ³⁾	Kategoria użytkowania	System specjalny
		Nida	Nida	Grubość [mm]	Pod względem izolacyjności akustycznej		Pod względem odporności ogniowej		W zakresie odporności ogniowej									
					Minimalna grubość [mm]	Gęstość [kg/m ³]	Minimalna grubość [mm]	Gęstość [kg/m ³]										
SYSTEM ŚCIAN DZIAŁOWYCH ANTYWŁAMANIOWYCH NA DWURZĘDOWEJ POJEDYNCZEJ I ZDWOJONEJ KONSTRUKCJI Nida C50, C75, C100 (ŚCIANY INSTALACYJNE)																		
565	150C50/Resistex	C50+C50	Resistex ⁴⁾	12,5+12,5	2x50	12	-	-	4500	60	58	54	53,0	RC3	(R)EI120	IV	●	
565	150CC50/Resistex	2xC50+2xC50	Resistex ⁴⁾	12,5+12,5	2x50	12	-	-	4750	-	-	-	56,0	RC3	(R)EI120	IV	●	
565	200C75/Resistex	C75+C75	Resistex ⁴⁾	12,5+12,5	2x75	12	-	-	6000	62	60	57	54,0	RC3	(R)EI120	IV	●	
565	200CC75/Resistex	2xC75+2xC75	Resistex ⁴⁾	12,5+12,5	2x75	12	-	-	6500	-	-	-	57,0	RC3	(R)EI120	IV	●	
565	250C100/Resistex	C100+C100	Resistex ⁴⁾	12,5+12,5	2x100	12	-	-	6500	62	60	57	56,0	RC3	(R)EI120	IV	●	
565	250CC100/Resistex	2xC100+2xC100	Resistex ⁴⁾	12,5+12,5	2x100	12	-	-	6500	-	-	-	58,0	RC3	(R)EI120	IV	●	

Dokładne wyjaśnienia przypisów znajdują się przy konkretnych systemach.



Strona	Typ ściany Nida Ściana	Konstrukcja rusztu		Poszycie płytami gipsowymi		Materiał izolacyjny (wełna mineralna)				Maksymalna wysokość ściany - h ¹⁾	Izolacyjność akustyczna ⁵⁾	Ciężar zabudowy 1 m ²	Klasa odporności na włamanie ²⁾	Klasa odporności ogniowej ³⁾	Kategoria użytkowania	System specjalny	
		Nida	Nida	Grubość [mm]	Pod względem izolacyjności akustycznej		Pod względem odporności ogniowej		W zakresie odporności ogniowej								
					Minimalna grubość [mm]	Gęstość [kg/m ³]	Minimalna grubość [mm]	Gęstość [kg/m ³]									
SYSTEM ŚCIAN DZIAŁOWYCH ANTYWŁAMANIOWYCH NA ZDWOJONEJ KONSTRUKCJI Nida C50, C75, C100																	
567	100AA50-300/Resistex (BS)	2xC50	Resistex 4)	2x12,5	50	14,5	-	-	6500	48	42	34	69,0	RC4	(R)EI120	IV	●
567	125AA75-300/Resistex (BS)	2xC75	Resistex 4)	2x12,5	75	14,5	-	-	6500	50	42	34	70,0	RC4	(R)EI120	IV	●
567	150AA100-300/Resistex (BS)	2xC100	Resistex 4)	2x12,5	100	14,5	-	-	6500	54	47	39	71,0	RC4	(R)EI120	IV	●



Strona	Typ ściany Nida Ściana	Konstrukcja rusztu		Poszycie płytami gipsowymi		Materiał izolacyjny (wełna mineralna)				Maksymalna wysokość ściany - h ¹⁾	Izolacyjność akustyczna ⁵⁾	Ciężar zabudowy 1 m ²	Klasa odporności na włamanie ²⁾	Klasa odporności ogniowej ³⁾	Kategoria użytkowania	System specjalny	
		Nida	Nida	Grubość [mm]	Pod względem izolacyjności akustycznej		Pod względem odporności ogniowej		W zakresie odporności ogniowej								
					Minimalna grubość [mm]	Gęstość [kg/m ³]	Minimalna grubość [mm]	Gęstość [kg/m ³]									
SYSTEM ŚCIAN DZIAŁOWYCH ANTYWŁAMANIOWYCH NA DWURZĘDOWEJ ZDWOJONEJ KONSTRUKCJI Nida C50, C75, C100 (Nida PWA)																	
573	155BB50-300-PWA/Resistex (BS)	2xC50+2xC50	Resistex 4)	2x12,5	2x50	14,5	-	-	6500	66	63	55	76,0	RC4	(R)EI120	IV	●
573	205BB75-300-PWA/Resistex (BS)	2xC75+2xC75	Resistex 4)	2x12,5	2x75	14,5	-	-	6500	71	67	60	78,0	RC4	(R)EI120	IV	●
573	255BB100-300-PWA/Resistex (BS)	2xC100+2xC100	Resistex 4)	2x12,5	2x100	14,5	-	-	6500	73	70	63	80,0	RC4	(R)EI120	IV	●



Strona	Typ ściany Nida Ściana	Konstrukcja rusztu		Poszycie płytami gipsowymi		Materiał izolacyjny (wełna mineralna)				Maksymalna wysokość ściany - h ¹⁾	Izolacyjność akustyczna ⁵⁾	Ciężar zabudowy 1 m ²	Klasa odporności na włamanie ²⁾	Klasa odporności ogniowej ³⁾	Kategoria użytkowania	System specjalny	
		Nida	Nida	Grubość [mm]	Pod względem izolacyjności akustycznej		Pod względem odporności ogniowej		W zakresie odporności ogniowej								
					Minimalna grubość [mm]	Gęstość [kg/m ³]	Minimalna grubość [mm]	Gęstość [kg/m ³]									
SYSTEM ŚCIAN DZIAŁOWYCH ANTYWŁAMANIOWYCH NA DWURZĘDOWEJ ZDWOJONEJ KONSTRUKCJI Nida C50, C75, C100																	
569	155BB50-300/Resistex (BS)	2xC50+2xC50	Resistex 4)	2x12,5	2x50	14,5	-	-	6500	66	63	55	76,0	RC4	(R)EI120	IV	●
569	205BB75-300/Resistex (BS)	2xC75+2xC75	Resistex 4)	2x12,5	2x75	14,5	-	-	6500	71	67	60	78,0	RC4	(R)EI120	IV	●
569	255BB100-300/Resistex (BS)	2xC100+2xC100	Resistex 4)	2x12,5	2x100	14,5	-	-	6500	73	70	63	80,0	RC4	(R)EI120	IV	●



Strona	Typ ściany Nida Ściana	Konstrukcja rusztu		Poszycie płytami gipsowymi		Materiał izolacyjny (wełna mineralna)				Maksymalna wysokość ściany - h ¹⁾	Izolacyjność akustyczna ⁵⁾	Ciężar zabudowy 1 m ²	Klasa odporności na włamanie ²⁾	Klasa odporności ogniowej ³⁾	Kategoria użytkowania	System specjalny	
		Nida	Nida	Grubość [mm]	Pod względem izolacyjności akustycznej		Pod względem odporności ogniowej		W zakresie odporności ogniowej								
					Minimalna grubość [mm]	Gęstość [kg/m ³]	Minimalna grubość [mm]	Gęstość [kg/m ³]									
SYSTEM ŚCIAN DZIAŁOWYCH ANTYWŁAMANIOWYCH NA DWURZĘDOWEJ ZDWOJONEJ KONSTRUKCJI Nida C50, C75, C100 (ŚCIANY INSTALACYJNE)																	
575	150CC5050-300/Resistex (BS)	2xC50+2xC50	Resistex 4)	2x12,5	2x50	14,5	-	-	6500	54	47	39	76,0	RC4	(R)EI120	IV	●
575	200CC75-300/Resistex (BS)	2xC75+2xC75	Resistex 4)	2x12,5	2x75	14,5	-	-	6500	58	54	48	78,0	RC4	(R)EI120	IV	●
575	250CC100-300/Resistex (BS)	2xC100+2xC100	Resistex 4)	2x12,5	2x100	14,5	-	-	6500	60	57	52	80,0	RC4	(R)EI120	IV	●

Dokładne wyjaśnienia przypisów znajdują się przy konkretnych systemach.



Strona	Typ ściany Nida Ściana	Konstrukcja rusztu		Poszycie płytami gipsowymi		Materiał izolacyjny (wełna mineralna)				Maksymalna wysokość ściany - h ¹⁾	Izolacyjność akustyczna ⁵⁾	Ciężar zabudowy 1 m ²	Klasa odporności na włamanie ²⁾	Klasa odporności ogniowej ³⁾	Kategoria użytkowania	System specjalny	
		Nida	Nida	Grubość [mm]	Pod względem izolacyjności akustycznej		Pod względem odporności ogniowej		W zakresie odporności ogniowej								
					Minimalna grubość [mm]	Gęstość [kg/m ³]	Minimalna grubość [mm]	Gęstość [kg/m ³]									
SYSTEM AKUSTYCZNYCH ŚCIAN ANTYWŁAMANIOWYCH NA DWURZĘDOWEJ ZDWOJONEJ KONSTRUKCJI NIDA C50, C75, C100 Z WEWNĘTRZNĄ PŁYTĄ DOSZTYWNIĄJĄCĄ																	
571	168BB50-300/Resistex (BS)	2xC50+2xC50	Resistex 4)	2x12,5	2x50	14,5	-	-	6500	62	59	53	87,0	RC4	(R)EI120	IV	●
571	218BB75-300/Resistex (BS)	2xC75+2xC75	Resistex 4)	2x12,5	2x75	14,5	-	-	6500	62	60	56	89,0	RC4	(R)EI120	IV	●
571	268BB100-300/Resistex (BS)	2xC100+2xC100	Resistex 4)	2x12,5	2x100	14,5	-	-	6500	63	61	59	91,0	RC4	(R)EI120	IV	●

Dokładne wyjaśnienia przypisów znajdują się przy konkretnych systemach.

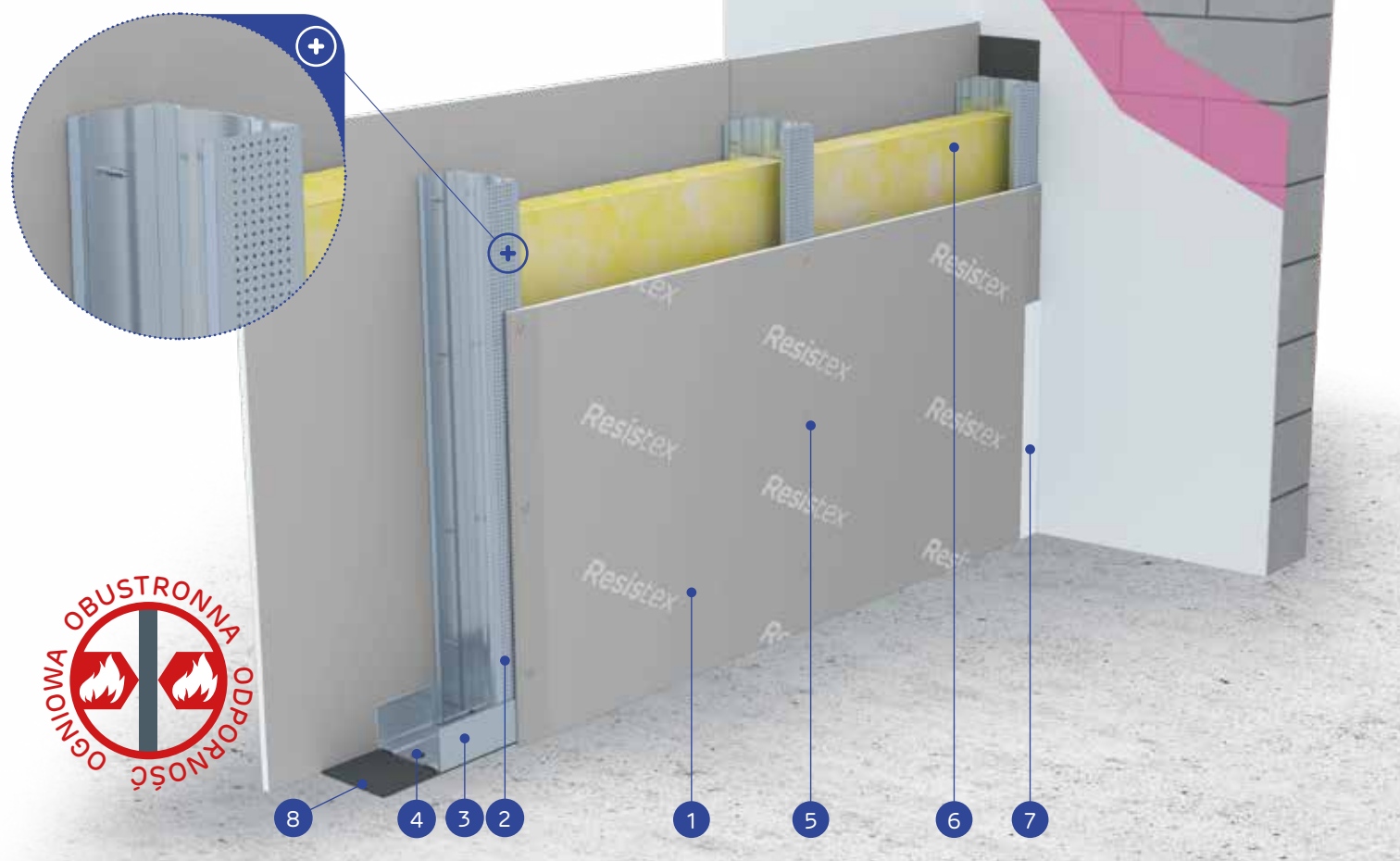
nida ŚcianaKlasa
odporności
ogniowej:
(R)EI60Klasa
odporności
antywłamaniowej:
RC2Maksymalna
izolacyjność
akustyczna:
40 dBMaksymalna
wysokość
zabudowy:
6500 mmNumer
dokumentu
związanego:
EN 1627:2021Certyfikat odporności na włamanie:
Nr 00696/23**SYSTEMY:****75A50-300; 75AA50-300; 100A75-300; 100AA75-300;
125A100-300; 125AA100-300****MATERIAŁY:**

1. Płyta gipsowo-kartonowa Resistex
2. Profil Nida C50 / C75 / C100
3. Profil Nida U50 / U75 / U100
4. Element kotwiący
5. Blachowkręty Nida 3,5 x 25 mm
6. Materiał izolacyjny wełna mineralna
7. Spoina pomiędzy płytami g-k wykonana z masy gipsowej Nida z taśmą zbrojącą Nida
8. Taśma uszczelniająca do izolacji akustycznej Nida 50/70/95 mm

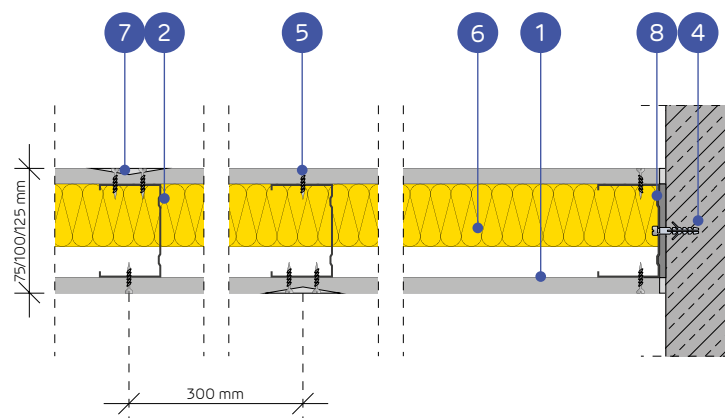
**SYSTEM ŚCIAN DZIAŁOWYCH ANTYWŁAMANIOWYCH NA POJEDYNCZEJ
I ZDWOJONEJ KONSTRUKCJI NIDA C50, C75, C100****PARAMETRY TECHNICZNE**

Typ ściany Nida Ściana	Konstrukcja rusztu	Poszycie płytami gipsowymi	Materiał izolacyjny (wełna mineralna)				Maksymalna wysokość ściany · h ¹⁾	Izolacyjność akustyczna ³⁾			Ciężar zabudo- wy 1 m ²	Klasa odporno- ści na włamanie ²⁾	Klasa odpor- ności ognio- wej ³⁾	Kategoria użytkowa- nia	System specjalny	
			Pod względem izolacyjności akustycznej		Pod względem odporności ogniowej			W zakresie odporności ogniowej	R _w [dB]	R _{a1} [dB]						R _{a2} [dB]
			Nida	Nida	Grubość [mm]	Minimalna grubość [mm]										
75A50-300/Resistex	C50	Resistex ⁴⁾	12,5	50	15	50	30	5000	38	35	29	27,0	RC2	(R)EI60	III	●
75AA50-300/Resistex	2xC50	Resistex ⁴⁾	12,5	50	15	50	30	5750	-	-	-	28,0	RC2	(R)EI60	IV	●
100A75-300/Resistex	C75	Resistex ⁴⁾	12,5	75	15	50	30	6500	39	35	28	27,0	RC2	(R)EI60	IV	●
100AA75-300/Resistex	2xC75	Resistex ⁴⁾	12,5	75	15	50	30	6500	-	-	-	29,0	RC2	(R)EI60	IV	●
125A100-300/Resistex	C100	Resistex ⁴⁾	12,5	100	15	50	30	6500	40	35	28	28,0	RC2	(R)EI60	IV	●
125AA100-300/Resistex	2xC100	Resistex ⁴⁾	12,5	100	15	50	30	6500	-	-	-	29,0	RC2	(R)EI60	IV	●

¹⁾ Maksymalna wysokość ścian wg opinii technicznej ITB 01060/11/R12NK.²⁾ Klasa odporności na włamanie zgodnie z normą EN 1627:2021. System posiada certyfikat odporności na włamanie nr 00696/23, wydany przez jednostkę certyfikującą CERTEST.³⁾ Klasa odporności ogniowej zgodnie z normą PN-EN 13501-2:2016-07.⁴⁾ Płyta Resistex typu DFH2IR może być stosowana w środowisku o podwyższonej wilgotności względnej powietrza do 85% (do 10 godzin na dobę) np. w łazienkach, kuchniach itp.⁵⁾ Izolacyjność akustyczna oszacowana na podstawie symulacji w programie INSUL dla rozstawu profili C - 300 mm.⁶⁾ Systemy ogniochronnych ścian antywłamaniowych w technologii Siniat pełnią funkcję przegród ppoż przy obustronnym działaniu ognia. Dopuszcza się prowadzenie przejść instalacyjnych przez ściany antywłamaniowe w technologii Siniat, które należy uszczelnić / zabezpieczyć materiałami ogniochronnymi, wg zaleceń producenta materiałów ogniochronnych np. firmy PROMAT.⁷⁾ Grubość materiału izolacyjnego przy spełnieniu parametrów izolacyjności akustycznej równa szerokości profilu pionowego typu C (np. profil Nida C75 - wełna szklana gr. 75 mm).⁸⁾ Gęstość objętościowa materiału izolacyjnego w zależności od typu ściany wynosi ok. 15 kg/m³.**ZUŻYCIE MATERIAŁÓW NA 1M² ŚCIAN ANTYWŁAMANIOWYCH W SYSTEMIE NIDA ŚCIANA**

Nazwa materiału	J.m.	Typ systemu Nida Ściana					
		75A50-300/ Resistex	75AA50-300/ Resistex	100A75-300/ Resistex	100AA75-300/ Resistex	125A100-300/ Resistex	125AA100-300/ Resistex
		Zużycie materiału na 1m ²					
Płyta Resistex 12,5 mm	m ²	2,0	2,0	2,0	2,0	2,0	2,0
Profil Nida C50	mb	3,6	7,2	-	-	-	-
Profil Nida C75	mb	-	-	3,6	7,2	-	-
Profil Nida C100	mb	-	-	-	-	3,6	7,2
Profil Nida U50	mb	0,7	0,7	-	-	-	-
Profil Nida U75	mb	-	-	0,7	0,7	-	-
Profil Nida U100	mb	-	-	-	-	0,7	0,7
Element kotwiący ⁶⁾	szt.	1,8	1,8	1,8	1,8	1,8	1,8
Wkręty samowierzące FLAT HEAD 4,2x13 mm do blachy 1 mm	szt.	-	12,0	-	12,0	-	12,0
Blachowkręty Nida 3,5x25 mm	szt.	48,0	48,0	48,0	48,0	48,0	48,0
Taśma zbrojąca Nida	mb	2,8	2,8	2,8	2,8	2,8	2,8
Taśma izolacji akustycznej	mb	0,6	0,6	0,6	0,6	0,6	0,6
Gips szpachlowy Nida Start ⁷⁾	kg	0,6	0,6	0,6	0,6	0,6	0,6
Gips szpachlowy Nida Finish	kg	0,2	0,2	0,2	0,2	0,2	0,2
Wełna mineralna ⁸⁾	m ²	1,0	1,0	1,0	1,0	1,0	1,0

⁶⁾ Typ elementu kotwiącego dobrać indywidualnie pod względem typu podłoża oraz całkowitego ciężaru zabudowy.⁷⁾ Alternatywnie stosować gips szpachlowy Nida Max.⁸⁾ Zastosowanie wg wymagań. W przypadku zastosowania innego typu materiału izolacyjnego w zakresie grubości i/lub gęstości objętościowej niż wymieniony w specyfikacji technicznej (Nida Systemy Suchoj Zabudowy - katalog rozwiązań) wymagany kontakt z odpowiednim Doradcą Technicznym Siniat. Normy zużycia nie uwzględniają strat materiałowych.

nida Ściana

Klasa
odporności
ogniowej:
(R)EI90Klasa
odporności
antywłamaniowej:
RC2Maksymalna
izolacyjność
akustyczna:
58 dBMaksymalna
wysokość
zabudowy:
6500 mmNumer
dokumentu
związanego:
EN 1627:2021Certyfikat odporności na włamanie:
Nr 00697/23

SYSTEMY:

100A50; 100AA50; 125A75; 125AA75; 150A100; 150AA100



MATERIAŁY:

1. Płyta gipsowo-kartonowa Nida Expert (warstwa wewnętrzna) + Resistex (warstwa zewnętrzna)
2. Profil Nida C50 / C75 / C100
3. Profil Nida U50 / U75 / U100
4. Element kotwiący
5. Blachowkręty Nida 3,5 x 25 mm
6. Blachowkręty Nida 3,5 x 45 mm
7. Materiał izolacyjny wełna mineralna
8. Spoina pomiędzy płytami g-k wykonana z masy gipsowej Nida z taśmą zbrojącą Nida
9. Taśma uszczelniająca do izolacji akustycznej Nida 50/70/95 mm

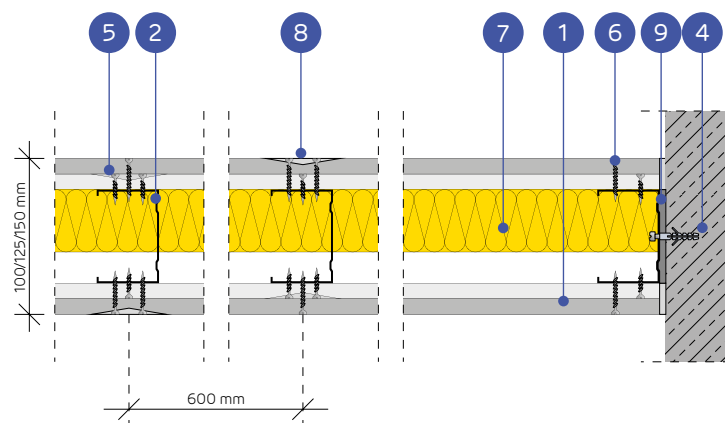

SYSTEM ŚCIAN DZIAŁOWYCH ANTYWŁAMANIOWYCH NA POJEDYNCZEJ I ZDWOJONEJ KONSTRUKCJI NIDA C50, C75, C100 (ŚCIANY HYBRYDOWE – EXPERT/RESISTEX)

PARAMETRY TECHNICZNE

Typ ściany Nida Ściana	Konstrukcja rusztu	Poszycie płytami gipsowymi		Materiał izolacyjny (wełna mineralna)				Maksymalna wysokość ściany - h ¹⁾	Izolacyjność akustyczna ⁵⁾			Ciężar zabudowy 1 m ²	Klasa odporności na włamanie ²⁾	Klasa odporności ogniowej ³⁾	Kategoria użytkowania	System specjalny	
				Pod względem izolacyjności akustycznej		Pod względem odporności ogniowej			W zakresie odporności ogniowej	R _w [dB]	R _n [dB]						R _a [dB]
				Grubość [mm]	Minimalna grubość [mm]	Gęstość [kg/m ³]	Minimalna grubość [mm]										
100A50/Expert+Resistex	C50	Expert+Resistex ⁴⁾	12,5+12,5	50	14,5	-	-	4500	52	48	40	43,0	RC2	(R)EI90	IV	●	
100AA50/Expert+Resistex	2xC50	Expert+Resistex ⁴⁾	12,5+12,5	50	14,5	-	-	5500	-	-	-	44,0	RC2	(R)EI90	IV	●	
125A75/Expert+Resistex	C75	Expert+Resistex ⁴⁾	12,5+12,5	75	14,5	-	-	5500	56	52	46	44,0	RC2	(R)EI90	IV	●	
125AA75/Expert+Resistex	2xC75	Expert+Resistex ⁴⁾	12,5+12,5	75	14,5	-	-	6500	-	-	-	45,0	RC2	(R)EI90	IV	●	
150A100/Expert+Resistex	C100	Expert+Resistex ⁴⁾	12,5+12,5	100	14,5	-	-	6500	58	55	50	44,0	RC2	(R)EI90	IV	●	
150AA100/Expert+Resistex	2xC100	Expert+Resistex ⁴⁾	12,5+12,5	100	14,5	-	-	6500	-	-	-	46,0	RC2	(R)EI90	IV	●	

- ¹⁾ Maksymalna wysokość ścian wg opinii technicznej ITB 01060/11/R12NK. W przypadku większych wymagań w zakresie maksymalnych wysokości dopuszcza się zastosowanie zagęszczenia konstrukcji nośnej do 400 mm i 300 mm.
- ²⁾ Klasa odporności na włamanie zgodnie z normą EN 1627:2021. System posiada certyfikat odporności na włamanie nr 00697/23, wydany przez jednostkę certyfikującą CERTEST.
- ³⁾ Klasa odporności ogniowej zgodnie z normą PN-EN 13501-2:2016-07.
- ⁴⁾ Płyta Resistex typu DFH2IR może być stosowana w środowisku o podwyższonej wilgotności względnej powietrza do 85% (do 10 godzin na dobę) np. w łazienkach, kuchniach itp. Warunkiem stosowania systemu w warunkach o podwyższonej wilgotności powietrza jest zamiana poszycia wewnętrznego z płyty Nida Expert na płyty min. typu H2 np. Nida Woda.
- ⁵⁾ Izolacyjność akustyczna oszacowana na podstawie symulacji w programie INSUL.
- Systemy ogniochronnych ścian antywłamaniowych w technologii Siniat pełnią funkcję przegród ppoż przy obustronnym działaniu ognia. Dopuszcza się prowadzenie przejść instalacyjnych przez ściany antywłamaniowe w technologii Siniat, które należy uszczelnić / zabezpieczyć materiałami ogniochronnymi, wg zaleceń producenta materiałów ogniochronnych np. firmy PROMAT.
- Grubość materiału izolacyjnego przy spełnieniu parametrów izolacyjności akustycznej równa szerokości profilu pionowego typu C (np. profil Nida C75 - wełna szklana gr. 75 mm).
- Gęstość objętościowa materiału izolacyjnego w zależności od typu ściany wynosi ok. 14,5 kg/m³.

ZUŻYCIE MATERIAŁÓW NA 1M² ŚCIAN ANTYWŁAMANIOWYCH W SYSTEMIE NIDA ŚCIANA

Nazwa materiału	J.m.	Typ systemu Nida Ściana					
		100A50/ Expert+Resistex	100AA50/ Expert+Resistex	125A75/ Expert+Resistex	125AA75/ Expert+Resistex	150A100/ Expert+Resistex	150AA100/ Expert+Resistex
		Zużycie materiału na 1m ²					
Płyta Nida Expert 12,5 mm	m ²	2,0	2,0	2,0	2,0	2,0	2,0
Płyta Resistex 12,5 mm	m ²	2,0	2,0	2,0	2,0	2,0	2,0
Profil Nida C50	mb	1,8	3,6	-	-	-	-
Profil Nida C75	mb	-	-	1,8	3,6	-	-
Profil Nida C100	mb	-	-	-	-	1,8	3,6
Profil Nida U50	mb	0,7	0,7	-	-	-	-
Profil Nida U75	mb	-	-	0,7	0,7	-	-
Profil Nida U100	mb	-	-	-	-	0,7	0,7
Element kotwiący ⁶⁾	szt.	1,8	1,8	1,8	1,8	1,8	1,8
Wkręty samowierzące FLAT HEAD 4,2x13 mm do blachy 1 mm	szt.	-	6,0	-	6,0	-	6,0
Blachowkręty Nida 3,5x25 mm	szt.	8,0	8,0	8,0	8,0	8,0	8,0
Blachowkręty Nida 3,5x45 mm	szt.	24,0	24,0	24,0	24,0	24,0	24,0
Taśma zbrojąca Nida	mb	2,8	2,8	2,8	2,8	2,8	2,8
Taśma izolacji akustycznej	mb	0,6	0,6	0,6	0,6	0,6	0,6
Gips szpachlowy Nida Start ⁷⁾	kg	1,2	1,2	1,2	1,2	1,2	1,2
Gips szpachlowy Nida Finish	kg	0,2	0,2	0,2	0,2	0,2	0,2
Wełna mineralna ⁸⁾	m ²	1,0	1,0	1,0	1,0	1,0	1,0

- ⁶⁾ Typ elementu kotwiącego dobrać indywidualnie pod względem typu podłoża oraz całkowitego ciężaru zabudowy.
- ⁷⁾ Alternatywnie stosować gips szpachlowy Nida Max.
- ⁸⁾ Zastosowanie wg wymagań. W przypadku zastosowania innego typu materiału izolacyjnego w zakresie grubości i/lub gęstości objętościowej niż wymieniony w specyfikacji technicznej (Nida Systemy Suchoj Zabudowy - katalog rozwiązań) wymagany kontakt z odpowiednim Doradcą Technicznym Siniat. Normy zużycia nie uwzględniają strat materiałowych.



nida Ściana

Klasa odporności ogniowej:
(R)EI90Klasa odporności antywłamaniowej:
RC2Maksymalna izolacyjność akustyczna:
67 dBMaksymalna wysokość zabudowy:
6500 mmNumer dokumentu związanego:
EN 1627:2021Certyfikat odporności na włamanie:
Nr 00697/23

SYSTEMY:

155B50; 155BB50; 205B75; 205BB75; 255B100; 255BB100



MATERIAŁY:

1. Płyta gipsowo-kartonowa Nida Expert (warstwa wewnętrzna) + Resistex (warstwa zewnętrzna)
2. Profil Nida C50 / C75 / C100
3. Profil Nida U50 / U75 / U100
4. Element kotwiący
5. Błachowkręty Nida 3,5 x 25 mm
6. Błachowkręty Nida 3,5 x 45 mm
7. Materiał izolacyjny wełna mineralna
8. Spoina pomiędzy płytami g-k wykonana z masy gipsowej Nida z taśmą zbrojącą Nida
9. Taśma uszczelniająca do izolacji akustycznej Nida 50/70/95 mm

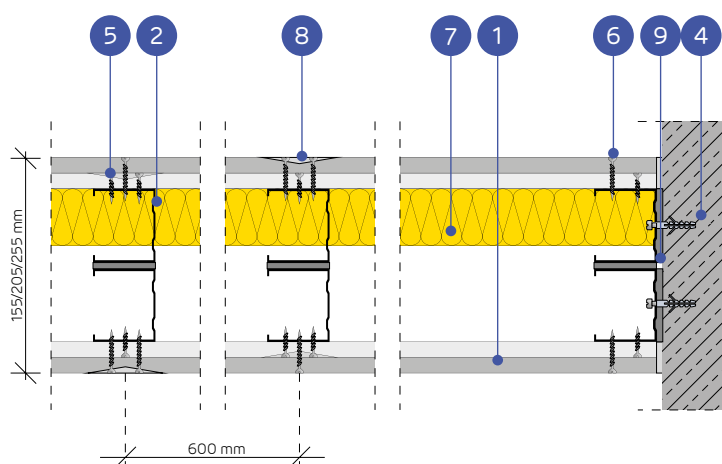

SYSTEM ŚCIAN DZIAŁOWYCH ANTYWŁAMANIOWYCH NA DWURZĘDOWEJ POJEDYNCZEJ I ZDWOJONEJ KONSTRUKCJI NIDA C50, C75, C100 (ŚCIANY HYBRYDOWE – EXPERT/RESISTEX)

PARAMETRY TECHNICZNE

Typ ściany Nida Ściana	Konstrukcja rusztu	Poszycie płytami gipsowymi	Materiał izolacyjny (wełna mineralna)				Maksymalna wysokość ściany - h ¹⁾	Izolacyjność akustyczna ²⁾			Ciężar zabudowy 1 m ²	Klasa odporności na włamanie ²⁾	Klasa odporności ogniowej ³⁾	Kategoria użytkowania	System specjalny	
			Pod względem izolacyjności akustycznej		Pod względem odporności ogniowej			W zakresie odporności ogniowej	R _w [dB]	R ₁₀ [dB]						R ₁₀ -1 [dB]
	Nida	Nida	Grubość [mm]	Minimalna grubość [mm]	Gęstość [kg/m ³]	Minimalna grubość [mm]	Gęstość [kg/m ³]	[mm]								
155B50/Expert+Resistex	C50+C50	Expert+Resistex ⁴⁾	12,5+12,5	2x50	14,5	-	-	4500	60	56	49	47,0	RC2	(R)EI90	IV	●
155BB50/Expert+Resistex	2xC50+2xC50	Expert+Resistex ⁴⁾	12,5+12,5	2x50	14,5	-	-	5500	-	-	-	50,0	RC2	(R)EI90	IV	●
205B75/Expert+Resistex	C75+C75	Expert+Resistex ⁴⁾	12,5+12,5	2x75	12	-	-	6000	64	61	54	48,0	RC2	(R)EI90	IV	●
205BB75/Expert+Resistex	2xC75+2xC75	Expert+Resistex ⁴⁾	12,5+12,5	2x75	12	-	-	6500	-	-	-	51,0	RC2	(R)EI90	IV	●
255B100/Expert+Resistex	C100+C100	Expert+Resistex ⁴⁾	12,5+12,5	2x100	12	-	-	6500	67	64	57	49,0	RC2	(R)EI90	IV	●
255BB100/Expert+Resistex	2xC100+2xC100	Expert+Resistex ⁴⁾	12,5+12,5	2x100	12	-	-	6500	-	-	-	52,0	RC2	(R)EI90	IV	●

- ¹⁾ Maksymalna wysokość ścian wg opinii technicznej ITB 1060/12/R48NK. W przypadku większych wymagań w zakresie maksymalnych wysokości dopuszcza się zastosowanie zagęszczenia konstrukcji nośnej do 400 mm i 300 mm.
- ²⁾ Klasa odporności na włamanie zgodnie z normą EN 1627:2021. System posiada certyfikat odporności na włamanie nr 00697/23, wydany przez jednostkę certyfikującą CERTEST.
- ³⁾ Klasa odporności ogniowej zgodnie z normą PN-EN 13501-2:2016-07.
- ⁴⁾ Płyta Resistex typu DFH2IR może być stosowana w środowisku o podwyższonej wilgotności względnej powietrza do 85% (do 10 godzin na dobę) np. w łazienkach, kuchniach itp. Warunkiem stosowania systemu w warunkach o podwyższonej wilgotności powietrza jest zamiana poszycia wewnętrzznego z płyty Nida Expert na płyty min. typu H2 np. Nida Woda.
- ⁵⁾ Izolacyjność akustyczna oszacowana na podstawie symulacji w programie INSUL.
- WAŻNE! Przy projektowaniu ścian typu B w zakresie maksymalnych dopuszczalnych wysokości zaleca się kontakt z Doradcą Technicznym Siniat, w celu weryfikacji wymagań dotyczących sztywności przegrody (nie dotyczy systemów ścian z przewiązkami wibroakustycznymi Nida PWA).
- Systemy ogniochronnych ścian antywłamaniowych w technologii Siniat pełnią funkcję przegród ppoż przy obustronnym działaniu ognia. Dopuszcza się prowadzenie przejść instalacyjnych przez ściany antywłamaniowe w technologii Siniat, które należy uszczelnić / zabezpieczyć materiałami ogniochronnymi, wg zaleceń producenta materiałów ogniochronnych np. firmy PROMAT.
- Grubość materiału izolacyjnego przy spełnieniu parametrów izolacyjności akustycznej równa szerokości profilu pionowego typu C (np. profil Nida C75 - wełna szklana gr. 75 mm).
- Gęstość objętościowa materiału izolacyjnego w zależności od typu ściany wynosi od 12 do 14,5 kg/m³.

ZUŻYCIE MATERIAŁÓW NA 1M² ŚCIAN ANTYWŁAMANIOWYCH W SYSTEMIE NIDA ŚCIANA

Nazwa materiału	J.m.	Typ systemu Nida Ściana					
		155B50/ Expert+Resistex	155BB50/ Expert+Resistex	205B75/ Expert+Resistex	205BB75/ Expert+Resistex	255B100/ Expert+Resistex	255BB100/ Expert+Resistex
Zużycie materiału na 1m ²							
Płyta Nida Expert 12,5 mm	m ²	2,0	2,0	2,0	2,0	2,0	2,0
Płyta Resistex 12,5 mm	m ²	2,0	2,0	2,0	2,0	2,0	2,0
Profil Nida C50	mb	3,6	7,2	-	-	-	-
Profil Nida C75	mb	-	-	3,6	7,2	-	-
Profil Nida C100	mb	-	-	-	-	3,6	7,2
Profil Nida U50	mb	1,4	1,4	-	-	-	-
Profil Nida U75	mb	-	-	1,4	1,4	-	-
Profil Nida U100	mb	-	-	-	-	1,4	1,4
Element kotwiący ⁶⁾	szt.	3,6	3,6	3,6	3,6	3,6	3,6
Wkręty samowierzące FLAT HEAD 4,2x13 mm do blachy 1 mm	szt.	-	12,0	-	12,0	-	12,0
Błachowkręty Nida 3,5x25 mm	szt.	8,0	8,0	8,0	8,0	8,0	8,0
Błachowkręty Nida 3,5x45 mm	szt.	24,0	24,0	24,0	24,0	24,0	24,0
Taśma zbrojąca Nida	mb	2,8	2,8	2,8	2,8	2,8	2,8
Taśma izolacji akustycznej	mb	2,4	2,4	2,4	2,4	2,4	2,4
Gips szpachlowy Nida Start ⁷⁾	kg	1,2	1,2	1,2	1,2	1,2	1,2
Gips szpachlowy Nida Finish	kg	0,2	0,2	0,2	0,2	0,2	0,2
Wełna mineralna ⁸⁾	m ²	2,0	2,0	2,0	2,0	2,0	2,0

⁶⁾ Typ elementu kotwiącego dobrać indywidualnie pod względem typu podłoża oraz całkowitego ciężaru zabudowy.

⁷⁾ Alternatywnie stosować gips szpachlowy Nida Max.

⁸⁾ Zastosowanie wg wymagań. W przypadku zastosowania innego typu materiału izolacyjnego w zakresie grubości i/lub gęstości objętościowej niż wymieniony w specyfikacji technicznej (Nida Systemy Suchoj Zabudowy - katalog rozwiązań) wymagany kontakt z odpowiednim Doradcą Technicznym Siniat. Normy zużycia nie uwzględniają strat materiałowych.



nida Ściana

Klasa odporności ogniowej:
(R)EI90Klasa odporności antywłamaniowej:
RC2Maksymalna izolacyjność akustyczna:
67 dBMaksymalna wysokość zabudowy:
6500 mmNumer dokumentu związanego:
EN 1627:2021Certyfikat odporności na włamanie:
Nr 00697/23

SYSTEMY:

168B50; 168BB50; 218B75; 218BB75; 268B100; 268BB100

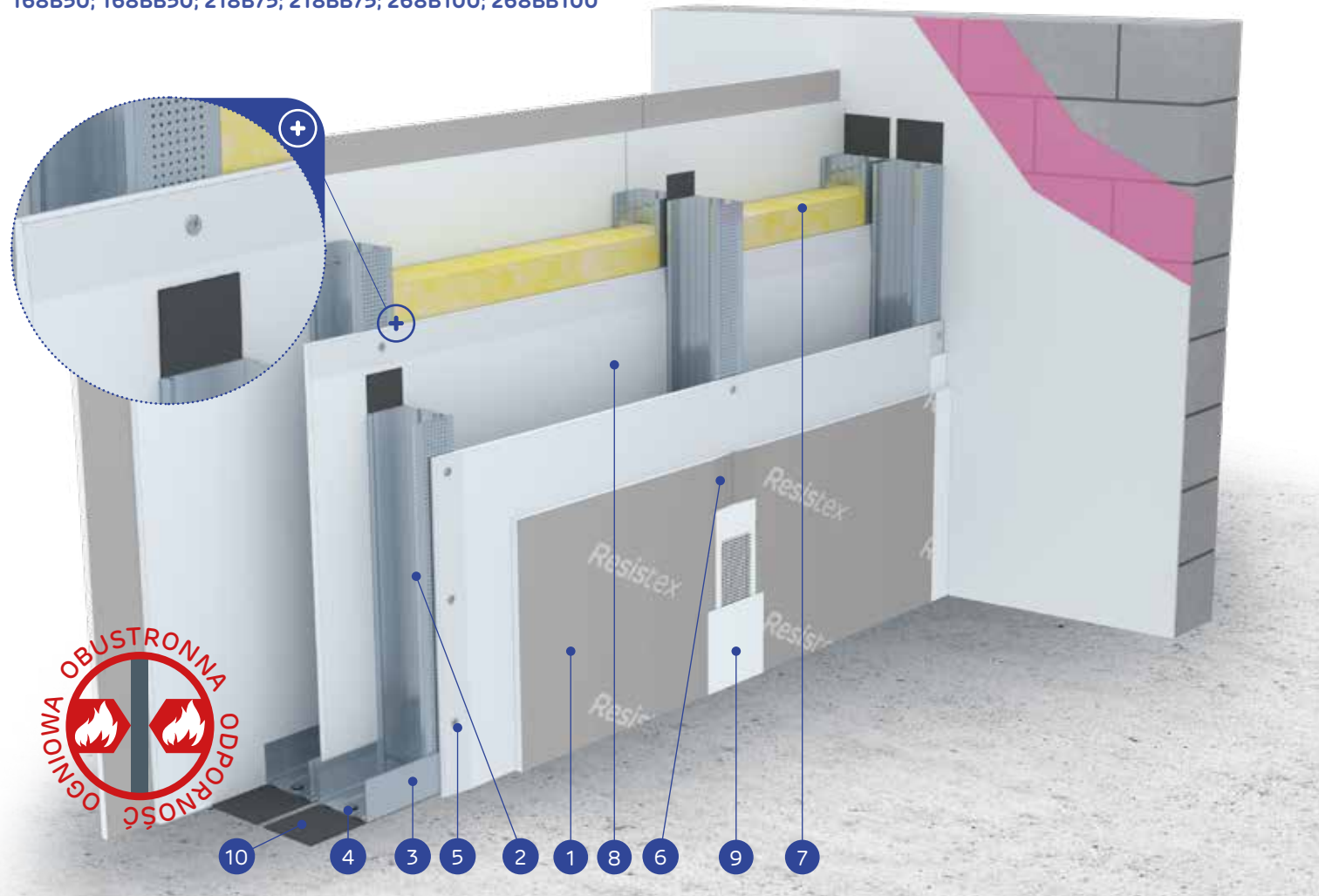

MATERIAŁY:

1. Płyta gipsowo-kartonowa Nida Expert (warstwa wewnętrzna) + Resistex (warstwa zewnętrzna)
2. Profil Nida C50 / C75 / C100
3. Profil Nida U50 / U75 / U100
4. Element kotwiący
5. Blachowkręty Nida 3,5 x 25 mm
6. Blachowkręty Nida 3,5x45 mm
7. Materiał izolacyjny wełna mineralna
8. Płyta dosztywniająca Nida Expert *
9. Spoina pomiędzy płytami g-k wykonana z masy gipsowej Nida z taśmą zbrojącą Nida
10. Taśma uszczelniająca do izolacji akustycznej Nida szerokość 50 / 70 / 95 mm

* Dopuszcza się zamianę na płyty typu: H2, F, DF, DFH2, DFR, DFH11R, DEFH11R

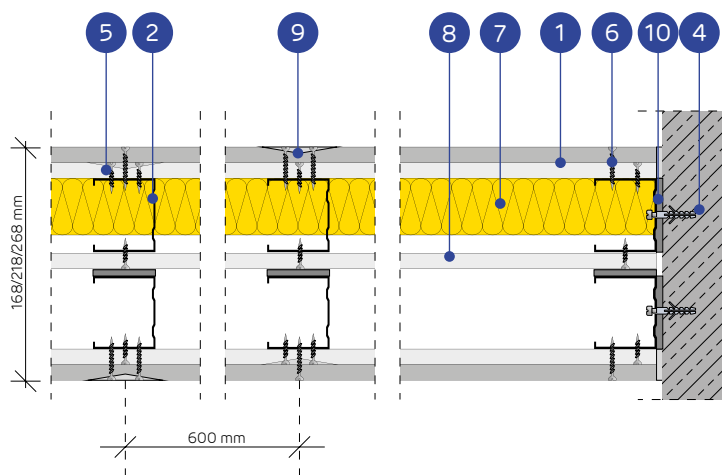

SYSTEM AKUSTYCZNYCH ŚCIAN ANTYWŁAMANIOWYCH NA DWURZĘDOWEJ POJEDYNCZEJ LUB ZDWOJONEJ KONSTRUKCJI NIDA C50, C75, C100 Z WEWNĘTRZNĄ PŁYTĄ DOSZTYWNIĄJĄCĄ (ŚCIANY HYBRYDOWE – EXPERT/RESISTEX)

PARAMETRY TECHNICZNE

Typ ściany Nida Ściana	Konstrukcja rusztu	Poszycie płytami gipsowymi	Materiał izolacyjny (wełna mineralna)				Maksymalna wysokość ściany - h ¹⁾	Izolacyjność akustyczna ⁵⁾			Ciężar zabudowy 1 m ²	Klasa odporności na włamanie ²⁾	Klasa odporności ogniowej ³⁾	Kategoria użytkowania	System specjalny	
			Pod względem izolacyjności akustycznej	Pod względem odporności ogniowej	Minimalna grubość [mm]	Gęstość [kg/m ³]		Minimalna grubość [mm]	Gęstość [kg/m ³]	W zakresie odporności ogniowej						R _w [dB]
168B50/Expert+Resistex	C50+C50	Expert+Resistex ⁴⁾	2x12,5+12,5	2x50	14,5	-	-	4500	60	56	49	55,0	RC2	(R)E90	IV	●
168BB50/Expert+Resistex	2xC50+2xC50	Expert+Resistex ⁴⁾	2x12,5+12,5	2x50	14,5	-	-	5500	-	-	-	58,0	RC2	(R)E90	IV	●
218B75/Expert+Resistex	C75+C75	Expert+Resistex ⁴⁾	2x12,5+12,5	2x75	12	-	-	6000	64	61	54	56,0	RC2	(R)E90	IV	●
218BB75/Expert+Resistex	2xC75+2xC75	Expert+Resistex ⁴⁾	2x12,5+12,5	2x75	12	-	-	6500	-	-	-	59,0	RC2	(R)E90	IV	●
268B100/Expert+Resistex	C100+C100	Expert+Resistex ⁴⁾	2x12,5+12,5	2x75	12	-	-	6500	67	64	57	57,0	RC2	(R)E90	IV	●
268BB100/Expert+Resistex	2xC100+2xC100	Expert+Resistex ⁴⁾	2x12,5+12,5	2x75	12	-	-	6500	-	-	-	60,0	RC2	(R)E90	IV	●

¹⁾ Maksymalna wysokość ścian wg opinii technicznej ITB 1060/12/R48NK. W przypadku większych wymagań w zakresie maksymalnych wysokości dopuszcza się zastosowanie zagęszczenia konstrukcji nośnej do 400 mm i 300 mm.²⁾ Klasa odporności na włamanie zgodnie z normą EN 1627:2021. System posiada certyfikat odporności na włamanie nr Nr 00697/23, wydany przez jednostkę certyfikującą CERTEST.³⁾ Klasa odporności ogniowej zgodnie z normą PN-EN 13501-2:2016-07.⁴⁾ Płyta Resistex typu DFH2IR może być stosowana w środowisku o podwyższonej wilgotności względnej powietrza do 85% (do 10 godzin na dobę) np. w łazienkach, kuchniach itp. Warunkiem stosowania systemu w warunkach o podwyższonej wilgotności powietrza jest zamiana poszycia wewnętrznego z płyty Nida Expert na płyty min. typu H2 np. Nida Woda.⁵⁾ Izolacyjność akustyczna oszacowana na podstawie symulacji w programie INSUL.

Systemy ogniochronnych ścian antywłamaniowych w technologii Siniat pełnią funkcję przegród ppoż przy obustronnym działaniu ognia. Dopuszcza się prowadzenie przejść instalacyjnych przez ściany antywłamaniowe w technologii Siniat, które należy uszczelnić / zabezpieczyć materiałami ogniochronnymi, wg zaleceń producenta materiałów ogniochronnych np. firmy PROMAT.

Grubość materiału izolacyjnego przy spełnieniu parametrów izolacyjności akustycznej równa szerokości profilu pionowego typu C (np. profil Nida C75 - wełna szklana gr. 75 mm).

Gęstość objętościowa materiału izolacyjnego w zależności od typu ściany wynosi od 12 do 14,5 kg/m³.

Dopuszcza się zamianę wewnętrznej płyty Nida Expert Typ A na płyty typu: H2, F, DF, DFH2, DFR, DFH11R, DEFH11R.

ZUŻYCIE MATERIAŁÓW NA 1M² ŚCIAN ANTYWŁAMANIOWYCH W SYSTEMIE NIDA ŚCIANA

Nazwa materiału	J.m.	Typ systemu Nida Ściana					
		168B50/ Expert+Resistex	168BB50/ Expert+Resistex	218B75/ Expert+Resistex	218BB75/ Expert+Resistex	268B100/ Expert+Resistex	268BB100/ Expert+Resistex
Zużycie materiału na 1m ²							
Płyta Nida Expert 12,5 mm	m ²	3,0	3,0	3,0	3,0	3,0	3,0
Płyta Nida Resistex 12,5 mm	m ²	2,0	2,0	2,0	2,0	2,0	2,0
Profil Nida C50	mb	3,6	7,2	-	-	-	-
Profil Nida C75	mb	-	-	3,6	7,2	-	-
Profil Nida C100	mb	-	-	-	-	3,6	7,2
Profil Nida U50	mb	1,4	1,4	-	-	-	-
Profil Nida U75	mb	-	-	1,4	1,4	-	-
Profil Nida U100	mb	-	-	-	-	1,4	1,4
Element kotwiący ⁶⁾	szt.	3,6	3,6	3,6	3,6	3,6	3,6
Wkręty samowierzące 4,2x13 mm FLAT HEAD do blachy 1 mm	szt.	-	12,0	-	12,0	-	12,0
Blachowkręty Nida 3,5x25 mm	szt.	16,0	16,0	16,0	16,0	16,0	16,0
Blachowkręty Nida 3,5x45 mm	szt.	24,0	24,0	24,0	24,0	24,0	24,0
Taśma zbrojąca Nida	mb	2,8	2,8	2,8	2,8	2,8	2,8
Taśma izolacji akustycznej Nida	mb	2,4	2,4	2,4	2,4	2,4	2,4
Gips szpachlowy Nida Start ⁷⁾	kg	1,2	1,2	1,2	1,2	1,2	1,2
Gips szpachlowy Nida Finish	kg	0,2	0,2	0,2	0,2	0,2	0,2
Wełna mineralna ⁸⁾	m ²	2,0	2,0	2,0	2,0	2,0	2,0

⁶⁾ Typ elementu kotwiącego dobiera indywidualnie pod względem typu podłoża oraz całkowitego ciężaru zabudowy.⁷⁾ Alternatywnie stosować gips szpachlowy Nida Max.⁸⁾ Zastosowanie wg wymagań. W przypadku zastosowania innego typu materiału izolacyjnego w zakresie grubości i/lub gęstości objętościowej niż wymieniony w specyfikacji technicznej (Nida Systemy Suchoj Zabudowy - katalog rozwiązań) wymagany kontakt z odpowiednim Doradcą Technicznym Siniat. Normy zużycia nie uwzględniają strat materiałowych.

nida Ściana

Klasa odporności ogniowej:
(R)EI90Klasa odporności antywłamaniowej:
RC2Maksymalna izolacyjność akustyczna:
67 dBMaksymalna wysokość zabudowy:
6500 mmNumer dokumentu związanego:
EN 1627:2021Certyfikat odporności na włamanie:
Nr 00697/23

SYSTEMY:

155B50-PWA; 155BB50-PWA; 205B75-PWA; 205BB75-PWA;
255B100-PWA; 255BB100-PWA

MATERIAŁY:

1. Płyta gipsowo-kartonowa Nida Expert (warstwa wewnętrzna) + Resistex (warstwa zewnętrzna)
2. Profil Nida C50 / C75 / C100
3. Profil Nida U50 / U75 / U100
4. Element kotwiący
5. Blachowkręty Nida 3,5 x 25 mm
6. Blachowkręty Nida 3,5 x 45 mm
7. Materiał izolacyjny wełna mineralna
8. Spoina pomiędzy płytami g-k wykonana z masy gipsowej Nida z taśmą zbrojącą Nida
9. Taśma uszczelniająca do izolacji akustycznej Nida 50/70/95 mm
10. Przewiązka wibroakustyczna Nida PWA

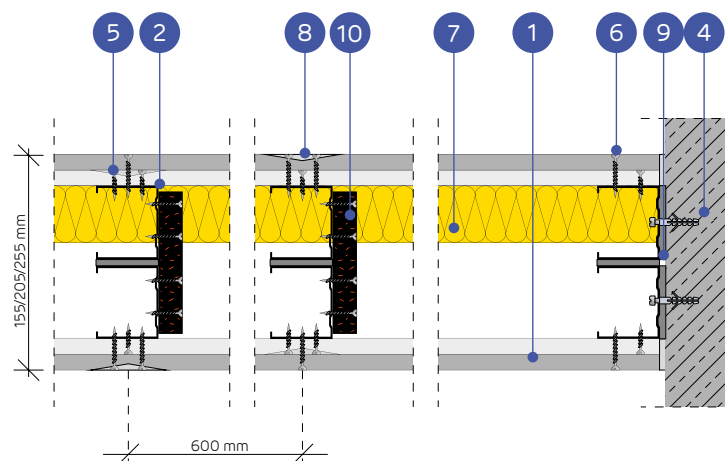

SYSTEM ŚCIAN DZIAŁOWYCH ANTYWŁAMANIOWYCH NA DWURZĘDOWEJ POJEDYNCZEJ I ZDWOJONEJ KONSTRUKCJI NIDA C50, C75 I C100 (ŚCIANY HYBRYDOWE – EXPERT/RESISTEX NIDA PWA)

PARAMETRY TECHNICZNE

Typ ściany Nida Ściana	Konstrukcja rusztu	Poszycie płytami gipsowymi	Materiał izolacyjny (wełna mineralna)				Maksymalna wysokość ściany - h ¹⁾	Izolacyjność akustyczna ⁵⁾			Ciężar zabudowy 1 m ²	Klasa odporności na włamanie ²⁾	Klasa odporności ogniowej ³⁾	Kategoria użytkowania	System specjalny	
			Pod względem izolacyjności akustycznej		Pod względem odporności ogniowej			W zakresie odporności ogniowej	R _w [dB]	R _a [dB]						R _a [dB]
			Minimalna grubość [mm]	Gęstość [kg/m ³]	Minimalna grubość [mm]	Gęstość [kg/m ³]										
155B50-PWA/Expert+Resistex	C50+C50	Expert+Resistex ⁴⁾	12,5+12,5	2x50	14,5	-	-	5500	60	56	49	47,0	RC2	(R)EI90	IV	●
155BB50-PWA/Expert+Resistex	2xC50+2xC50	Expert+Resistex ⁴⁾	12,5+12,5	2x50	14,5	-	-	6330	-	-	-	50,0	RC2	(R)EI90	IV	●
205B75-PWA/Expert+Resistex	C75+C75	Expert+Resistex ⁴⁾	12,5+12,5	2x75	12	-	-	6200	64	61	54	48,0	RC2	(R)EI90	IV	●
205BB75-PWA/Expert+Resistex	2xC75+2xC75	Expert+Resistex ⁴⁾	12,5+12,5	2x75	12	-	-	6500	-	-	-	51,0	RC2	(R)EI90	IV	●
255B100-PWA/Expert+Resistex	C100+C100	Expert+Resistex ⁴⁾	12,5+12,5	2x100	12	-	-	6500	67	64	57	49,0	RC2	(R)EI90	IV	●
255BB100-PWA/Expert+Resistex	2xC100+2xC100	Expert+Resistex ⁴⁾	12,5+12,5	2x100	12	-	-	6500	-	-	-	52,0	RC2	(R)EI90	IV	●

- ¹⁾ Maksymalna wysokość ścian wg opinii technicznej ITB 1060/12/R48NK. W przypadku większych wymagań w zakresie maksymalnych wysokości dopuszcza się zastosowanie zagęszczenia konstrukcji nośnej do 400 mm i 300 mm.
- ²⁾ Klasa odporności na włamanie zgodnie z normą EN 1627:2021. System posiada certyfikat odporności na włamanie nr 00697/23, wydany przez jednostkę certyfikującą CERTEST.
- ³⁾ Klasa odporności ogniowej zgodnie z normą PN-EN 13501-2:2016-07.
- ⁴⁾ Płyta Resistex typu DFH2IR może być stosowana w środowisku o podwyższonej wilgotności względnej powietrza do 85% (do 10 godzin na dobę) np. w łazienkach, kuchniach itp. Warunkiem stosowania systemu w warunkach o podwyższonej wilgotności powietrza jest zamiana poszycia wewnętrznego z płyty Nida Expert na płyty min. typu H2 np. Nida Woda.
- ⁵⁾ Izolacyjność akustyczna oszacowana na podstawie symulacji w programie INSUL.
- ⁶⁾ Systemy ogniochronnych ścian antywłamaniowych w technologii Siniat pełnią funkcję przegród ppoż przy obustronnym działaniu ognia. Dopuszcza się prowadzenie przejść instalacyjnych przez ściany antywłamaniowe w technologii Siniat, które należy uszczelnić / zabezpieczyć materiałami ogniochronnymi, wg zaleceń producenta materiałów ogniochronnych np. firmy PROMAT.
- ⁷⁾ Grubość materiału izolacyjnego przy spełnieniu parametrów izolacyjności akustycznej równa szerokości profilu pionowego typu C (np. profil Nida C75 - wełna szklana gr. 75 mm).
- ⁸⁾ Gęstość objętościowa materiału izolacyjnego w zależności od typu ściany wynosi od 12 do 14,5 kg/m³.

ZUŻYCIE MATERIAŁÓW NA 1M² ŚCIAN ANTYWŁAMANIOWYCH W SYSTEMIE NIDA ŚCIANA

Nazwa materiału	J.m.	Typ systemu Nida Ściana					
		155B50-PWA/Expert+Resistex	155BB50-PWA/Expert+Resistex	205B75-PWA/Expert+Resistex	205BB75-PWA/Expert+Resistex	255B100-PWA/Expert+Resistex	255BB100-PWA/Expert+Resistex
		Zużycie materiału na 1m ²					
Płyta Nida Expert 12,5 mm	m ²	2,0	2,0	2,0	2,0	2,0	2,0
Płyta Resistex 12,5 mm	m ²	2,0	2,0	2,0	2,0	2,0	2,0
Profil Nida C50	mb	3,6	7,2	-	-	-	-
Profil Nida C75	mb	-	-	3,6	7,2	-	-
Profil Nida C100	mb	-	-	-	-	3,6	7,2
Profil Nida U50	mb	1,4	1,4	-	-	-	-
Profil Nida U75	mb	-	-	1,4	1,4	-	-
Profil Nida U100	mb	-	-	-	-	1,4	1,4
Przewiązka wibroakustyczna PWA50	szt.	1,1	1,1	-	-	-	-
Przewiązka wibroakustyczna PWA75	szt.	-	-	1,1	1,1	-	-
Przewiązka wibroakustyczna PWA100	szt.	-	-	-	-	1,1	1,1
Element kotwiący ⁶⁾	szt.	3,6	3,6	3,6	3,6	3,6	3,6
Blachowkręty Nida 3,5x25 mm	szt.	8,0	8,0	8,0	8,0	8,0	8,0
Blachowkręty Nida 3,5x45 mm	szt.	31,0	31,0	31,0	31,0	31,0	31,0
Taśma zbrojąca Nida	mb	2,8	2,8	2,8	2,8	2,8	2,8
Taśma izolacji akustycznej	mb	2,4	2,4	2,4	2,4	2,4	2,4
Gips szpachlowy Nida Start ⁷⁾	kg	1,2	1,2	1,2	1,2	1,2	1,2
Gips szpachlowy Nida Finish	kg	0,2	0,2	0,2	0,2	0,2	0,2
Wełna mineralna ⁸⁾	m ²	2,0	2,0	2,0	2,0	2,0	2,0

⁶⁾ Typ elementu kotwiącego dobiera indywidualnie pod względem typu podłoża oraz całkowitego ciężaru zabudowy.⁷⁾ Alternatywnie stosować gips szpachlowy Nida Max.⁸⁾ Zastosowanie wg wymagań. W przypadku zastosowania innego typu materiału izolacyjnego w zakresie grubości i/lub gęstości objętościowej niż wymieniony w specyfikacji technicznej (Nida Systemy Suchej Zabudowy - katalog rozwiązań) wymagany kontakt z odpowiednim Doradcą Technicznym Siniat. Normy zużycia nie uwzględniają strat materiałowych.

nida Ściana

Klasa odporności ogniowej:
(R)EI90Klasa odporności antywłamaniowej:
RC2Maksymalna izolacyjność akustyczna:
61 dBMaksymalna wysokość zabudowy:
6500 mmNumer dokumentu związanego:
EN 1627:2021Certyfikat odporności na włamanie:
Nr 00697/23

SYSTEMY:

150C50; 150CC50; 200C75; 200CC75; 250C100; 250CC100

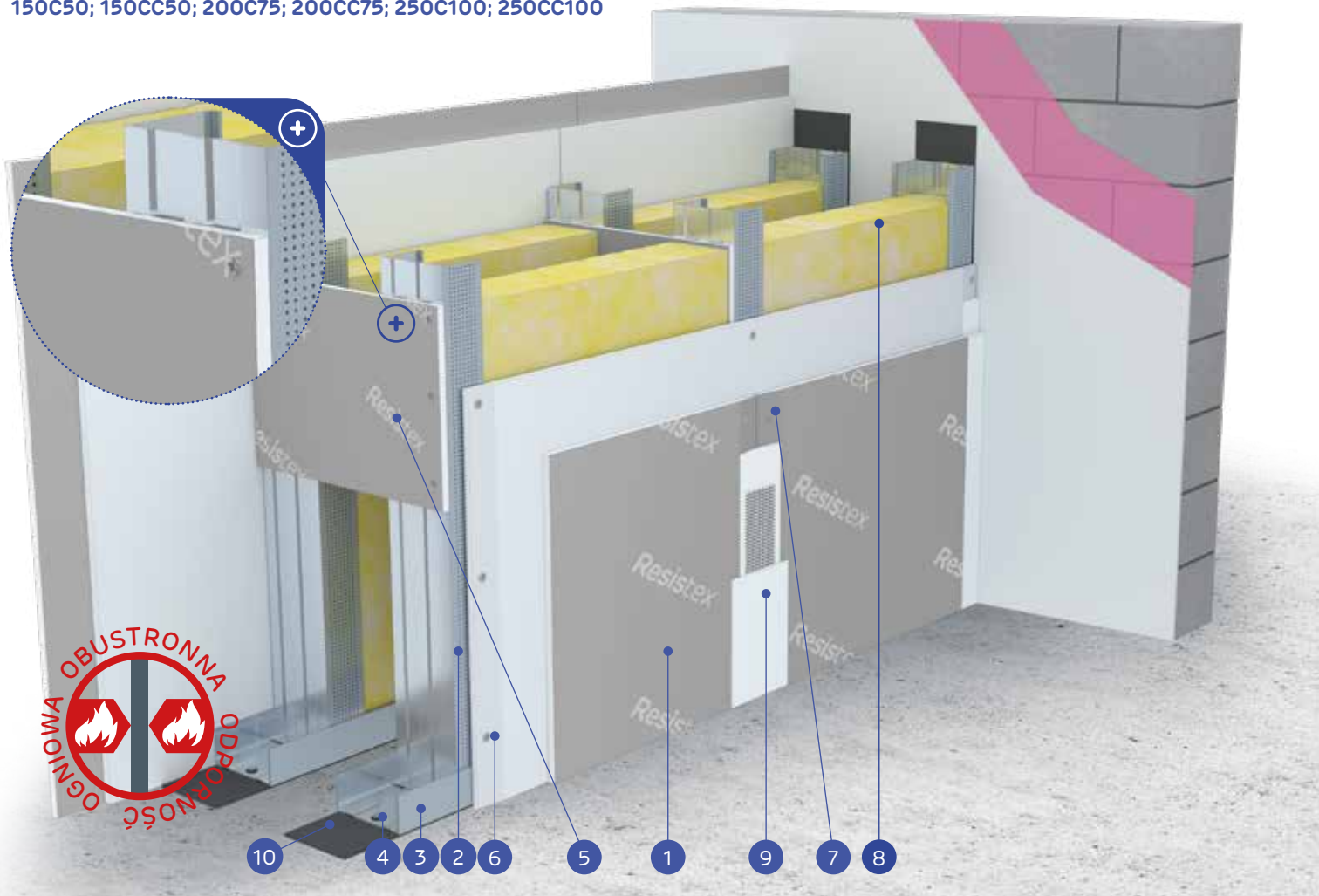

MATERIAŁY:

1. Płyta gipsowo-kartonowa Nida Expert (warstwa wewnętrzna) + Resistex (warstwa zewnętrzna)
2. Profil Nida C50 / C75 / C100
3. Profil Nida U50 / U75 / U100
4. Element kotwiący
5. Przewiązka z płyty Resistex min. wys. 300 mm, min. 2 szt. na słupek (max. rozstaw co 1500 mm)
6. Blachowkręty Nida 3,5 x 25 mm
7. Blachowkręty Nida 3,5 x 45 mm
8. Materiał izolacyjny wełna mineralna
9. Spoina pomiędzy płytami g-k wykonana z masy gipsowej Nida z taśmą zbrojącą Nida
10. Taśma uszczelniająca do izolacji akustycznej Nida 50/70/95 mm

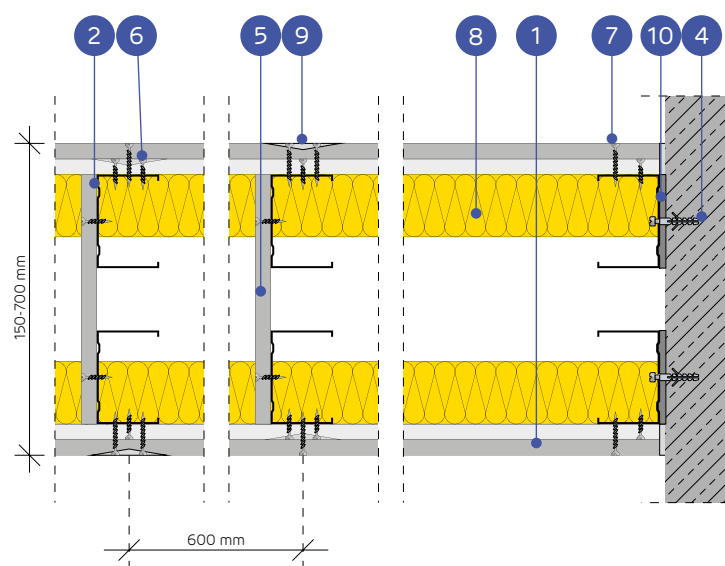

SYSTEM ŚCIAN DZIAŁOWYCH ANTYWŁAMANIOWYCH NA DWURZĘDOWEJ POJEDYNCZEJ I ZDWOJONEJ KONSTRUKCJI NIDA C50, C75, C100 (ŚCIANY INSTALACYJNE HYBRYDOWE - EXPERT/RESISTEX)

PARAMETRY TECHNICZNE

Typ ściany Nida Ściana	Konstrukcja rusztu	Poszycie płytami gipsowymi	Materiał izolacyjny (wełna mineralna)				Maksymalna wysokość ściany - h ¹⁾	Izolacyjność akustyczna ²⁾			Ciężar zabudowy 1 m ²	Klasa odporności na włamanie ²⁾	Klasa odporności ogniowej ³⁾	Kategoria użytkownia	System specjalny	
			Pod względem izolacyjności akustycznej		Pod względem odporności ogniowej			W zakresie odporności ogniowej	R _w [dB]	R _n [dB]						R _{pn} [dB]
			Minimalna grubość [mm]	Gęstość [kg/m ³]	Minimalna grubość [mm]	Gęstość [kg/m ³]										
150C50/Expert+Resistex	C50+C50	Expert+Resistex ⁴⁾	12,5+12,5	2x50	12	-	-	4500	59	57	51	47,0	RC2	(R)EI90	IV	●
150CC50/Expert+Resistex	2xC50+2xC50	Expert+Resistex ⁴⁾	12,5+12,5	2x50	12	-	-	4750	-	-	-	50,0	RC2	(R)EI90	IV	●
200C75/Expert+Resistex	C75+C75	Expert+Resistex ⁴⁾	12,5+12,5	2x75	12	-	-	6000	61	59	54	48,0	RC2	(R)EI90	IV	●
200CC75/Expert+Resistex	2xC75+2xC75	Expert+Resistex ⁴⁾	12,5+12,5	2x75	12	-	-	6500	-	-	-	51,0	RC2	(R)EI90	IV	●
250C100/Expert+Resistex	C100+C100	Expert+Resistex ⁴⁾	12,5+12,5	2x100	12	-	-	6500	61	59	54	49,0	RC2	(R)EI90	IV	●
250CC100/Expert+Resistex	2xC100+2xC100	Expert+Resistex ⁴⁾	12,5+12,5	2x100	12	-	-	6500	-	-	-	52,0	RC2	(R)EI90	IV	●

- ¹⁾ Maksymalna wysokość ścian wg opinii technicznej ITB 1060/12/R48NK. W przypadku większych wymagań w zakresie maksymalnych wysokości dopuszcza się zastosowanie zagęszczenia konstrukcji nośnej do 400 mm i 300 mm.
- ²⁾ Klasa odporności na włamanie zgodnie z normą EN 1627:2021. System posiada certyfikat odporności na włamanie nr Nr 00697/23, wydany przez jednostkę certyfikującą CERTEST.
- ³⁾ Klasa odporności ogniowej zgodnie z normą PN-EN 13501-2:2016-07.
- ⁴⁾ Płyta Resistex typu DFH2IR może być stosowana w środowisku o podwyższonej wilgotności względnej powietrza do 85% (do 10 godzin na dobę) np. w łazienkach, kuchniach itp. Warunkiem stosowania systemu w warunkach o podwyższonej wilgotności powietrza jest zamiana poszycia wewnętrznego z płyty Nida Expert na płyty min. typu H2 np. Nida Woda.
- ⁵⁾ Izolacyjność akustyczna oszacowana na podstawie symulacji w programie INSUL.
- ⁶⁾ Systemy ogniochronnych ścian antywłamaniowych w technologii Siniat pełnią funkcję przegród ppoż przy obustronnym działaniu ognia. Dopuszcza się prowadzenie przejść instalacyjnych przez ściany antywłamaniowe w technologii Siniat, które należy uszczelnić / zabezpieczyć materiałami ogniochronnymi, wg zaleceń producenta materiałów ogniochronnych np. firmy PROMAT.
- ⁷⁾ Grubość materiału izolacyjnego przy spełnieniu parametrów izolacyjności akustycznej równa szerokości profilu pionowego typu C (np. profil Nida C75 - wełna szklana gr. 75 mm).
- ⁸⁾ Gęstość objętościowa materiału izolacyjnego w zależności od typu ściany wynosi ok 12 kg/m³.

ZUŻYCIE MATERIAŁÓW NA 1M² ŚCIAN ANTYWŁAMANIOWYCH W SYSTEMIE NIDA ŚCIANA

Nazwa materiału	J.m.	Typ systemu Nida Ściana					
		150C50/ Expert+Resistex	150CC50/ Expert+Resistex	200C75/ Expert+Resistex	200CC75/ Expert+Resistex	250C100/ Expert+Resistex	250CC100/ Expert+Resistex
		Zużycie materiału na 1m ²					
Płyta Nida Expert 12,5 mm	m ²	2,0	2,0	2,0	2,0	2,0	2,0
Płyta Resistex 12,5 mm	m ²	2,0	2,0	2,0	2,0	2,0	2,0
Profil Nida C50	mb	3,6	7,2	-	-	-	-
Profil Nida C75	mb	-	-	3,6	7,2	-	-
Profil Nida C100	mb	-	-	-	-	3,6	7,2
Profil Nida U50	mb	1,4	1,4	-	-	-	-
Profil Nida U75	mb	-	-	1,4	1,4	-	-
Profil Nida U100	mb	-	-	-	-	1,4	1,4
Element kotwiący ⁶⁾	szt.	3,6	3,6	3,6	3,6	3,6	3,6
Blachowkręty Nida 3,5x25 mm	szt.	14,0	14,0	14,0	14,0	14,0	14,0
Blachowkręty Nida 3,5x45 mm	szt.	24,0	24,0	24,0	24,0	24,0	24,0
Taśma zbrojąca Nida	mb	2,8	2,8	2,8	2,8	2,8	2,8
Taśma izolacji akustycznej	mb	2,2	2,2	2,2	2,2	2,2	2,2
Gips szpachlowy Nida Start ⁷⁾	kg	1,2	1,2	1,2	1,2	1,2	1,2
Gips szpachlowy Nida Finish	kg	0,2	0,2	0,2	0,2	0,2	0,2
Wełna mineralna ⁸⁾	m ²	2,0	2,0	2,0	2,0	2,0	2,0

- ⁶⁾ Typ elementu kotwiącego dobierać indywidualnie pod względem typu podłoża oraz całkowitego ciężaru zabudowy.
- ⁷⁾ Alternatywnie stosować gips szpachlowy Nida Max.
- ⁸⁾ Zastosowanie wg wymagań. W przypadku zastosowania innego typu materiału izolacyjnego w zakresie grubości i/lub gęstości objętościowej niż wymieniony w specyfikacji technicznej (Nida Systemy Suchoj Zabudowy - katalog rozwiązań) wymagany kontakt z odpowiednim Doradcą Technicznym Siniat. Normy zużycia nie uwzględniają strat materiałowych.



nida Ściana

Klasa odporności ogniowej:
(R)EI120Klasa odporności antywłamaniowej:
RC2Maksymalna izolacyjność akustyczna:
59 dBMaksymalna wysokość zabudowy:
6500 mmNumer dokumentu związanego:
EN 1627:2021Certyfikat odporności na włamanie:
Nr 00697/23

SYSTEMY:

100A50; 100AA50; 125A75; 125AA75; 150A100; 150AA100



MATERIAŁY:

1. Płyta gipsowo-kartonowa Nida Ogień Plus (warstwa wewnętrzna) + Resistex (warstwa zewnętrzna)
2. Profil Nida C50 / C75 / C100
3. Profil Nida U50 / U75 / U100
4. Element kotwiący
5. Blachowkręty Nida 3,5 x 25 mm
6. Blachowkręty Nida 3,5 x 45 mm
7. Materiał izolacyjny wełna mineralna
8. Spoina pomiędzy płytami g-k wykonana z masy gipsowej Nida z taśmą zbrojącą Nida
9. Taśma uszczelniająca do izolacji akustycznej Nida 50/70/95 mm

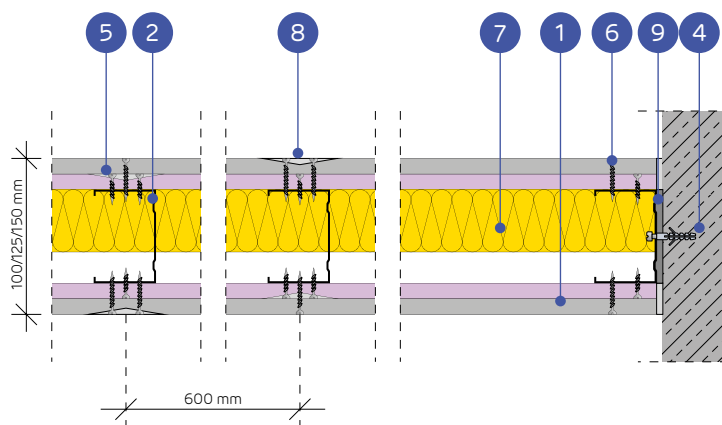

SYSTEM ŚCIAN DZIAŁOWYCH ANTYWŁAMANIOWYCH NA POJEDYNCZEJ I ZDWOJONEJ KONSTRUKCJI NIDA C50, C75, C100 (ŚCIANY HYBRYDOWE – OGIEŃ PLUS/RESISTEX)

PARAMETRY TECHNICZNE

Typ ściany Nida Ściana	Konstrukcja rusztu	Posycenie płytami gipsowymi		Materiał izolacyjny (wełna mineralna)		Materiał izolacyjny (wełna mineralna)		Maksymalna wysokość ściany - h ¹⁾	Izolacyjność akustyczna ³⁾			Ciężar zabudowy 1 m ²	Klasa odporności na włamanie ²⁾	Klasa odporności ogniowej ³⁾	Kategoria użytkownia	System specjalny	
		Nida	Nida	Pod względem izolacyjności akustycznej		Pod względem odporności ogniowej			W zakresie odporności ogniowej	R _w [dB]	R _f [dB]						R _c [dB]
				Grubość [mm]	Minimalna grubość [mm]	Gęstość [kg/m ³]	Minimalna grubość [mm]										
100A50/Ogień Plus + Resistex	C50	Ogień Plus + Resistex ⁴⁾	12,5+12,5	50	14,5	-	-	4500	54	50	42	47,0	RC2	(R)EI120	IV	●	
100AA50/Ogień Plus + Resistex	2xC50	Ogień Plus + Resistex ⁴⁾	12,5+12,5	50	14,5	-	-	5500	-	-	-	48,0	RC2	(R)EI120	IV	●	
125A75/Ogień Plus + Resistex	C75	Ogień Plus + Resistex ⁴⁾	12,5+12,5	75	14,5	-	-	5500	57	54	48	48,0	RC2	(R)EI120	IV	●	
125AA75/Ogień Plus + Resistex	2xC75	Ogień Plus + Resistex ⁴⁾	12,5+12,5	75	14,5	-	-	6500	-	-	-	49,0	RC2	(R)EI120	IV	●	
150A100/Ogień Plus + Resistex	C100	Ogień Plus + Resistex ⁴⁾	12,5+12,5	100	14,5	-	-	6500	59	56	52	48,0	RC2	(R)EI120	IV	●	
150AA100/Ogień Plus + Resistex	2xC100	Ogień Plus + Resistex ⁴⁾	12,5+12,5	100	14,5	-	-	6500	-	-	-	50,0	RC2	(R)EI120	IV	●	

¹⁾ Maksymalna wysokość ścian wg opinii technicznej ITB 01060/11/R12NK. W przypadku większych wymagań w zakresie maksymalnych wysokości dopuszcza się zastosowanie zagęszczenia konstrukcji nośnej do 400 mm i 300 mm.

²⁾ Klasa odporności na włamanie zgodnie z normą EN 1627:2021. System posiada certyfikat odporności na włamanie nr 00697/23, wydany przez jednostkę certyfikującą CERTEST.

³⁾ Klasa odporności ogniowej zgodnie z normą PN-EN 13501-2:2016-07.

⁴⁾ Płyta Resistex typu DFH2IR może być stosowana w środowisku o podwyższonej wilgotności względnej powietrza do 85% (do 10 godzin na dobę) np. w łazienkach, kuchniach itp. Warunkiem stosowania systemu w warunkach o podwyższonej wilgotności powietrza jest zamiana poszycia wewnętrznego z płyty Nida Ogień Plus na płyty min. typu DFH2 np. Nida Woda Ogień Plus.

⁵⁾ Izolacyjność akustyczna oszacowana na podstawie symulacji w programie INSUL.

⁶⁾ Systemy ogniochronnych ścian antywłamaniowych w technologii Siniat pełnią funkcję przegród ppoż przy obustronnym działaniu ognia. Dopuszcza się prowadzenie przejść instalacyjnych przez ściany antywłamaniowe w technologii Siniat, które należy uszczelnić / zabezpieczyć materiałami ogniochronnymi, wg zaleceń producenta materiałów ogniochronnych np. firmy PROMAT.

⁷⁾ Grubość materiału izolacyjnego przy spełnieniu parametrów izolacyjności akustycznej równa szerokości profilu pionowego typu C (np. profil Nida C75 - wełna szklana gr. 75 mm).

⁸⁾ Gęstość objętościowa materiału izolacyjnego w zależności od typu ściany wynosi ok 14,5 kg/m³.

ZUŻYCIE MATERIAŁÓW NA 1M² ŚCIAN ANTYWŁAMANIOWYCH W SYSTEMIE NIDA ŚCIANA

Nazwa materiału	J.m.	Typ systemu Nida Ściana					
		100A50/ Ogień Plus + Resistex	100AA50/ Ogień Plus + Resistex	125A75/ Ogień Plus + Resistex	125AA75/ Ogień Plus + Resistex	150A100/ Ogień Plus + Resistex	150AA100/ Ogień Plus + Resistex
		Zużycie materiału na 1m ²					
Płyta Nida Ogień Plus 12,5 mm	m ²	2,0	2,0	2,0	2,0	2,0	2,0
Płyta Resistex 12,5 mm	m ²	2,0	2,0	2,0	2,0	2,0	2,0
Profil Nida C50	mb	1,8	3,6	-	-	-	-
Profil Nida C75	mb	-	-	1,8	3,6	-	-
Profil Nida C100	mb	-	-	-	-	1,8	3,6
Profil Nida U50	mb	0,7	0,7	-	-	-	-
Profil Nida U75	mb	-	-	0,7	0,7	-	-
Profil Nida U100	mb	-	-	-	-	0,7	0,7
Element kotwiący ⁶⁾	szt.	1,8	1,8	1,8	1,8	1,8	1,8
Wkręty samowierzące FLAT HEAD 4,2x13 mm do blachy 1 mm	szt.	-	6,0	-	6,0	-	6,0
Blachowkręty Nida 3,5x25 mm	szt.	8,0	8,0	8,0	8,0	8,0	8,0
Blachowkręty Nida 3,5x45 mm	szt.	24,0	24,0	24,0	24,0	24,0	24,0
Taśma zbrojąca Nida	mb	2,8	2,8	2,8	2,8	2,8	2,8
Taśma izolacji akustycznej	mb	0,6	0,6	0,6	0,6	0,6	0,6
Gips szpachlowy Nida Start ⁷⁾	kg	1,2	1,2	1,2	1,2	1,2	1,2
Gips szpachlowy Nida Finish	kg	0,2	0,2	0,2	0,2	0,2	0,2
Wełna mineralna ⁸⁾	m ²	1,0	1,0	1,0	1,0	1,0	1,0

⁶⁾ Typ elementu kotwiącego dobrać indywidualnie pod względem typu podłoża oraz całkowitego ciężaru zabudowy.

⁷⁾ Alternatywnie stosować gips szpachlowy Nida Max.

⁸⁾ Zastosowanie wg wymagań. W przypadku zastosowania innego typu materiału izolacyjnego w zakresie grubości i/lub gęstości objętościowej niż wymieniony w specyfikacji technicznej (Nida Systemy Suchoj Zabudowy - katalog rozwiązań) wymagany kontakt z odpowiednim Doradcą Technicznym Siniat. Normy zużycia nie uwzględniają strat materiałowych.



nida Ściana

Klasa odporności ogniowej:
(R)EI120Klasa odporności antywłamaniowej:
RC2Maksymalna izolacyjność akustyczna:
69 dBMaksymalna wysokość zabudowy:
6500 mmNumer dokumentu związanego:
EN 1627:2021Certyfikat odporności na włamanie:
Nr 00697/23

SYSTEMY:

155B50; 155BB50; 205B75; 205BB75; 255B100; 255BB100

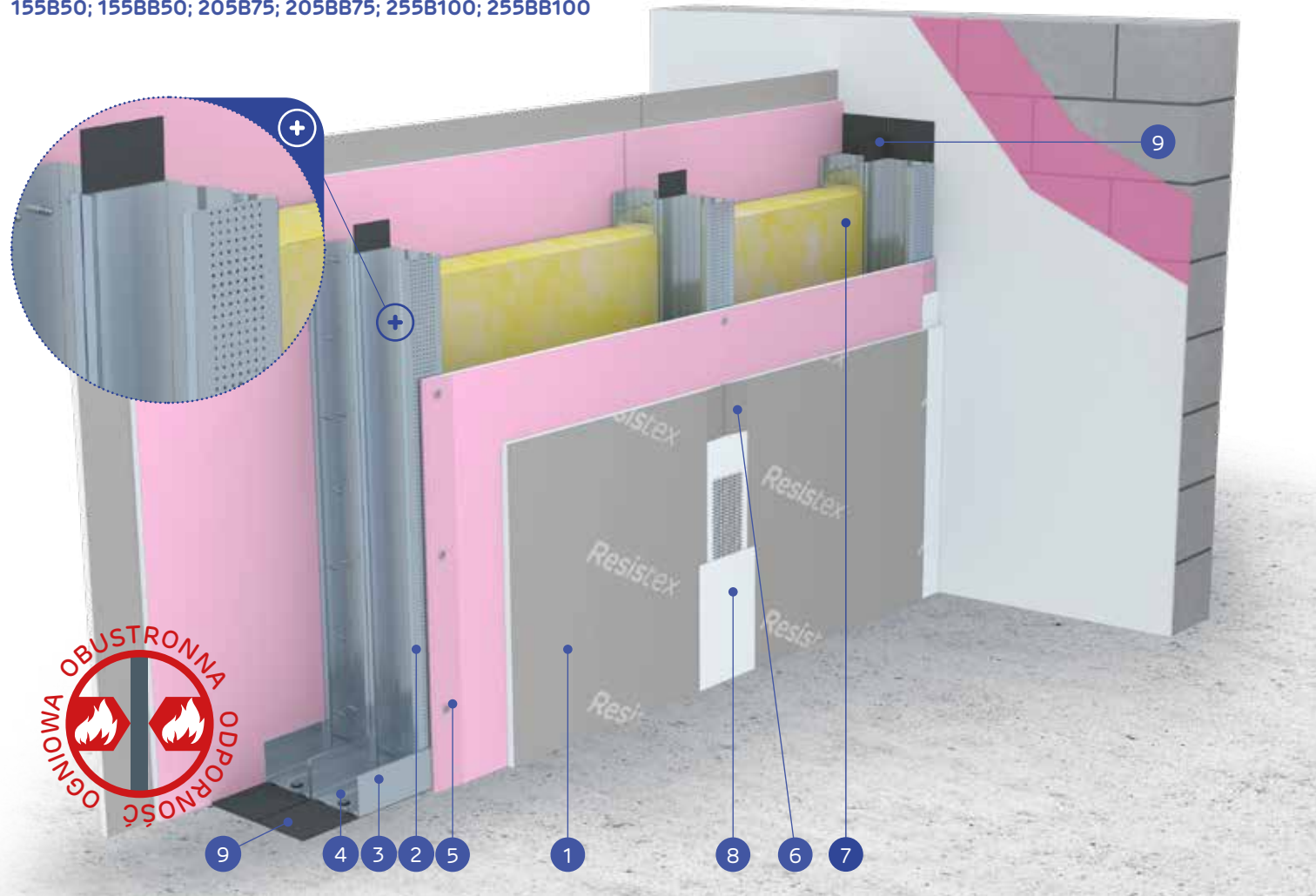

MATERIAŁY:

1. Płyta gipsowo-kartonowa Nida Ogień Plus (warstwa wewnętrzna) + Resistex (warstwa zewnętrzna)
2. Profil Nida C50 / C75 / C100
3. Profil Nida U50 / U75 / U100
4. Element kotwiący
5. Blachowkręty Nida 3,5 x 25 mm
6. Blachowkręty Nida 3,5 x 45 mm
7. Materiał izolacyjny wełna mineralna
8. Spoina pomiędzy płytami g-k wykonana z masy gipsowej Nida z taśmą zbrojącą Nida
9. Taśma uszczelniająca do izolacji akustycznej Nida 50/70/95 mm

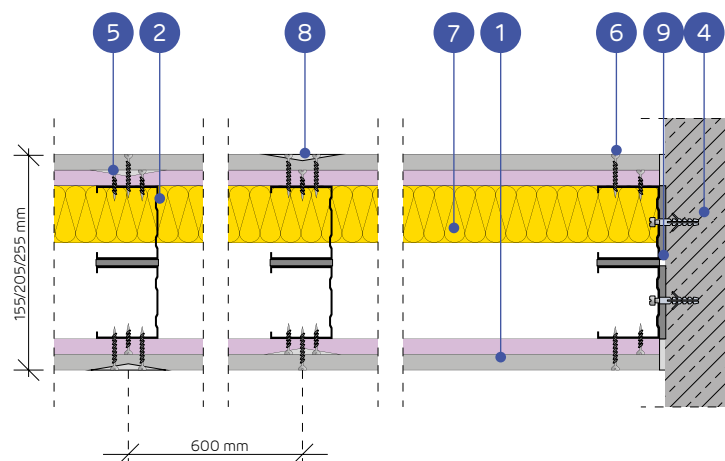

SYSTEM ŚCIAN DZIAŁOWYCH ANTYWŁAMANIOWYCH NA DWURZĘDOWEJ POJEDYNCZEJ I ZDWOJONEJ KONSTRUKCJI NIDA C50, C75, C100 (ŚCIANY HYBRYDOWE – OGIEŃ PLUS/RESISTEX)

PARAMETRY TECHNICZNE

Typ ściany Nida Ściana	Konstrukcja rusztu	Poszycie płytami gipsowymi	Materiał izolacyjny (wełna mineralna)				Maksymalna wysokość ściany - h ¹⁾	Izolacyjność akustyczna ⁵⁾			Ciężar zabudowy 1 m ²	Klasa odporności na włamanie ²⁾	Klasa odporności ogniowej ³⁾	Kategoria użytkowania	System specjalny	
			Pod względem izolacyjności akustycznej		Pod względem odporności ogniowej			W zakresie odporności ogniowej	R _w [dB]	R _c [dB]						R _c [dB]
			Grubość [mm]	Minimalna grubość [mm]	Gęstość [kg/m ³]	Minimalna grubość [mm]										
155B50/OgieńPlus + Resistex	C50+C50	Ogień Plus + Resistex ⁴⁾	12,5+12,5	2x50	14,5	-	-	4500	62	58	51	51,0	RC2	(R)EI120	IV	●
155BB50/OgieńPlus + Resistex	2xC50+2xC50	Ogień Plus + Resistex ⁴⁾	12,5+12,5	2x50	14,5	-	-	5500	-	-	-	54,0	RC2	(R)EI120	IV	●
205B75/OgieńPlus + Resistex	C75+C75	Ogień Plus + Resistex ⁴⁾	12,5+12,5	2x75	12	-	-	6000	66	63	55	52,0	RC2	(R)EI120	IV	●
205BB75/OgieńPlus + Resistex	2xC75+2xC75	Ogień Plus + Resistex ⁴⁾	12,5+12,5	2x75	12	-	-	6500	-	-	-	55,0	RC2	(R)EI120	IV	●
255B100/OgieńPlus + Resistex	C100+C100	Ogień Plus + Resistex ⁴⁾	12,5+12,5	2x100	12	-	-	6500	69	66	59	53,0	RC2	(R)EI120	IV	●
255BB100/OgieńPlus + Resistex	2xC100+2xC100	Ogień Plus + Resistex ⁴⁾	12,5+12,5	2x100	12	-	-	6500	-	-	-	56,0	RC2	(R)EI120	IV	●

¹⁾ Maksymalna wysokość ścian wg opinii technicznej ITB 1060/12/R48NK. W przypadku większych wymagań w zakresie maksymalnych wysokości dopuszcza się zastosowanie zagęszczenia konstrukcji nośnej do 400 mm i 300 mm.

²⁾ Klasa odporności na włamanie zgodnie z normą EN 1627:2021. System posiada certyfikat odporności na włamanie nr 00697/23, wydany przez jednostkę certyfikującą CERTEST.

³⁾ Klasa odporności ogniowej zgodnie z normą PN-EN 13501-2:2016-07.

⁴⁾ Płyta Resistex typu DFH2IR może być stosowana w środowisku o podwyższonej wilgotności względnej powietrza do 85% (do 10 godzin na dobę) np. w łazienkach, kuchniach itp. Warunkiem stosowania systemu w warunkach o podwyższonej wilgotności powietrza jest zamiana poszycia wewnętrznego z płyty Nida Ogień Plus na płyty min. typu DFH2 np. Nida Woda Ogień Plus.

⁵⁾ Izolacyjność akustyczna oszacowana na podstawie symulacji w programie INSUL.

WAŻNE! Przy projektowaniu ścian typu B w zakresie maksymalnych dopuszczalnych wysokości zaleca się kontakt z Doradcą Technicznym Siniat, w celu weryfikacji wymagań dotyczących sztywności przegrody (nie dotyczy systemów ścian z przewiązkami wibroakustycznymi Nida PWA).

Systemy ogniochronnych ścian antywłamaniowych w technologii Siniat pełnią funkcję przegród ppoż przy obustronnym działaniu ognia. Dopuszcza się prowadzenie przejść instalacyjnych przez ściany antywłamaniowe w technologii Siniat, które należy uszczelnić / zabezpieczyć materiałami ogniochronnymi, wg zaleceń producenta materiałów ogniochronnych np. firmy PROMAT.

Grubość materiału izolacyjnego przy spełnieniu parametrów izolacyjności akustycznej równa szerokości profilu pionowego typu C (np. profil Nida C75 - wełna szklana gr. 75 mm). Gęstość objętościowa materiału izolacyjnego w zależności od typu ściany wynosi od 12 do 14,5 kg/m³.

ZUŻYCIE MATERIAŁÓW NA 1M² ŚCIAN ANTYWŁAMANIOWYCH W SYSTEMIE NIDA ŚCIANA

Nazwa materiału	J.m.	Typ systemu Nida Ściana					
		155B50/ OgieńPlus + Resistex	155BB50/ OgieńPlus + Resistex	205B75/ OgieńPlus + Resistex	205BB75/ OgieńPlus + Resistex	255B100/ OgieńPlus + Resistex	255BB100/ OgieńPlus + Resistex
		Zużycie materiału na 1m ²					
Płyta Nida Ogień Plus 12,5 mm	m ²	2,0	2,0	2,0	2,0	2,0	2,0
Płyta Resistex 12,5 mm	m ²	2,0	2,0	2,0	2,0	2,0	2,0
Profil Nida C50	mb	3,6	7,2	-	-	-	-
Profil Nida C75	mb	-	-	3,6	7,2	-	-
Profil Nida C100	mb	-	-	-	-	3,6	7,2
Profil Nida U50	mb	1,4	1,4	-	-	-	-
Profil Nida U75	mb	-	-	1,4	1,4	-	-
Profil Nida U100	mb	-	-	-	-	1,4	1,4
Element kotwiący ⁶⁾	szt.	3,6	3,6	3,6	3,6	3,6	3,6
Wkręty samowierzące FLAT HEAD 4,2x13 mm do blachy 1 mm	szt.	-	12,0	-	12,0	-	12,0
Blachowkręty Nida 3,5x25 mm	szt.	8,0	8,0	8,0	8,0	8,0	8,0
Blachowkręty Nida 3,5x45 mm	szt.	24,0	24,0	24,0	24,0	24,0	24,0
Taśma zbrojąca Nida	mb	2,8	2,8	2,8	2,8	2,8	2,8
Taśma izolacji akustycznej	mb	2,4	2,4	2,4	2,4	2,4	2,4
Gips szpachlowy Nida Start ⁷⁾	kg	1,2	1,2	1,2	1,2	1,2	1,2
Gips szpachlowy Nida Finish	kg	0,2	0,2	0,2	0,2	0,2	0,2
Wełna mineralna ⁸⁾	m ²	2,0	2,0	2,0	2,0	2,0	2,0

⁶⁾ Typ elementu kotwiącego dobierać indywidualnie pod względem typu podłoża oraz całkowitego ciężaru zabudowy.

⁷⁾ Alternatywnie stosować gips szpachlowy Nida Max.

⁸⁾ Zastosowanie wg wymagań. W przypadku zastosowania innego typu materiału izolacyjnego w zakresie grubości i/lub gęstości objętościowej niż wymieniony w specyfikacji technicznej (Nida Systemy Suchoj Zabudowy - katalog rozwiązań) wymagany kontakt z odpowiednim Doradcą Technicznym Siniat. Normy zużycia nie uwzględniają strat materiałowych.



nida Ściana

Klasa odporności ogniowej:
(R)EI120Klasa odporności antywłamaniowej:
RC2Maksymalna izolacyjność akustyczna:
69 dBMaksymalna wysokość zabudowy:
6500 mmNumer dokumentu związanego:
EN 1627:2021Certyfikat odporności na włamanie:
Nr 00697/23

SYSTEMY:

168BB50; 168BB75; 218BB75; 218BB75; 268BB100; 268BB100



MATERIAŁY:

1. Płyta gipsowo-kartonowa Nida Ogień Plus (warstwa wewnętrzna) + Resistex (warstwa zewnętrzna)
2. Profil Nida C50 / C75 / C100
3. Profil Nida U50 / U75 / U100
4. Element kotwiący
5. Blachowkręty Nida 3,5 x 25 mm
6. Blachowkręty Nida 3,5x45 mm
7. Materiał izolacyjny wełna mineralna
8. Płyta dosztywniająca Nida Ogień Plus*
9. Spoina pomiędzy płytami g-k wykonana z masy gipsowej Nida z taśmą zbrojącą Nida
10. Taśma uszczelniająca do izolacji akustycznej Nida szerokość 50 / 70 / 95 mm

* Dopuszcza się zamianę na płyty typu: DFH2, DFR, DFH11R, DEFH11R

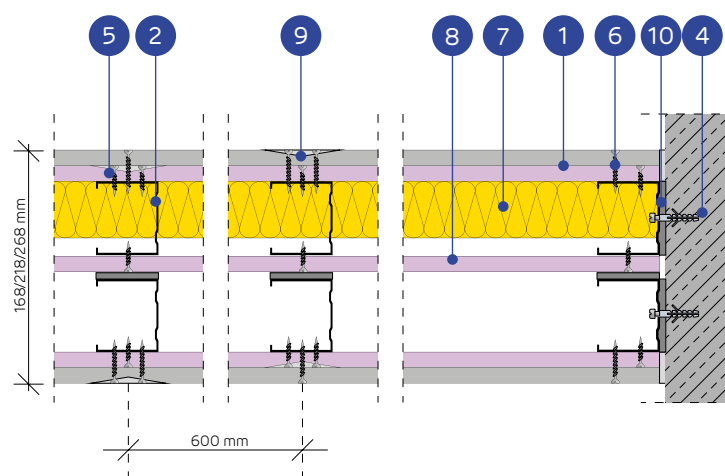

SYSTEM AKUSTYCZNYCH ŚCIAN ANTYWŁAMANIOWYCH NA DWURZĘDOWEJ POJEDYNCZEJ LUB ZDWOJONEJ KONSTRUKCJI NIDA C50, C75, C100 Z WEWNĘTRZNĄ PŁYTĄ DOSZTYWNIAJĄCĄ (ŚCIANY HYBRYDOWE – OGIEŃ PLUS/RESISTEX)

PARAMETRY TECHNICZNE

Typ ściany Nida Ściana	Konstrukcja rusztu	Poszycie płytami gipsowymi		Materiał izolacyjny (wełna mineralna)			Maksymalna wysokość ściany - h ¹⁾	Izolacyjność akustyczna ²⁾	Ciężar zabudowy 1 m ²	Klasa odporności na włamanie ³⁾	Klasa odporności ogniowej ³⁾	Kategoria użytkowania	System specjalny
		Nida	Nida	Grubość [mm]	Minimalna grubość [mm]	Gęstość [kg/m ³]							
168BB50/Ogień Plus+Resistex	C50+C50	Ogień Plus+Resistex ⁴⁾	2x12,5+12,5	2x50	14,5	-	4500	62 58 51	61,0	RC2	(R)EI120	IV	●
168BB50/Ogień Plus+Resistex	2xC50+2xC50	Ogień Plus+Resistex ⁴⁾	2x12,5+12,5	2x50	14,5	-	5500	- - -	64,0	RC2	(R)EI120	IV	●
218BB75/Ogień Plus+Resistex	C75+C75	Ogień Plus+Resistex ⁴⁾	2x12,5+12,5	2x75	12	-	6000	66 63 55	62,0	RC2	(R)EI120	IV	●
218BB75/Ogień Plus+Resistex	2xC75+2xC75	Ogień Plus+Resistex ⁴⁾	2x12,5+12,5	2x75	12	-	6500	- - -	65,0	RC2	(R)EI120	IV	●
268BB100/Ogień Plus+Resistex	C100+C100	Ogień Plus+Resistex ⁴⁾	2x12,5+12,5	2x75	12	-	6500	69 66 59	63,0	RC2	(R)EI120	IV	●
268BB100/Ogień Plus+Resistex	2xC100+2xC100	Ogień Plus+Resistex ⁴⁾	2x12,5+12,5	2x75	12	-	6500	- - -	66,0	RC2	(R)EI120	IV	●

¹⁾ Maksymalna wysokość ścian wg opinii technicznej ITB 1060/12/R48NK. W przypadku większych wymagań w zakresie maksymalnych wysokości dopuszcza się zastosowanie zagęszczenia konstrukcji nośnej do 400 mm i 300 mm.²⁾ Klasa odporności na włamanie zgodnie z normą EN 1627:2021. System posiada certyfikat odporności na włamanie nr 00697/23, wydany przez jednostkę certyfikującą CERTEST.³⁾ Klasa odporności ogniowej zgodnie z normą PN-EN 13501-2:2016-07.⁴⁾ Płyta Resistex typu DFH2IR może być stosowana w środowisku o podwyższonej wilgotności względnej powietrza do 85% (do 10 godzin na dobę) np. w łazienkach, kuchniach itp. Warunkiem stosowania systemu w warunkach o podwyższonej wilgotności powietrza jest zamiana poszycia wewnętrznego z płyty Nida Ogień Plus na płyty min. typu DFH2 np. Nida Woda Ogień Plus.⁵⁾ Izolacyjność akustyczna oszacowana na podstawie symulacji w programie INSUL.⁶⁾ Systemy ogniochronnych ścian antywłamaniowych w technologii Siniat pełnią funkcję przegród ppoż przy obustronnym działaniu ognia. Dopuszcza się prowadzenie przejść instalacyjnych przez ściany antywłamaniowe w technologii Siniat, które należy uszczelnić / zabezpieczyć materiałami ogniochronnymi, wg zaleceń producenta materiałów ogniochronnych np. firmy PROMAT.⁷⁾ Grubość materiału izolacyjnego przy spełnieniu parametrów izolacyjności akustycznej równa szerokości profilu pionowego typu C (np. profil Nida C75 - wełna szklana gr. 75 mm).⁸⁾ Gęstość objętościowa materiału izolacyjnego w zależności od typu ściany wynosi od 12 do 14,5 kg/m³.⁹⁾ Dopuszcza się zamianę wewnętrznej płyty Nida Ogień Plus Typ DF na płyty typu: DFH2, DFR, DFH11R, DEFH11R.ZUŻYCIE MATERIAŁÓW NA 1M² ŚCIAN ANTYWŁAMANIOWYCH W SYSTEMIE NIDA ŚCIANA

Nazwa materiału	J.m.	Typ systemu Nida Ściana					
		168BB50/ Ogień Plus +Resistex	168BB50/ Ogień Plus +Resistex	218BB75/ Ogień Plus +Resistex	218BB75/ Ogień Plus +Resistex	268BB100/ Ogień Plus +Resistex	268BB100/ Ogień Plus +Resistex
Zużycie materiału na 1m ²							
Płyta Nida Ogień Plus 12,5 mm	m ²	3,0	3,0	3,0	3,0	3,0	3,0
Płyta Nida Resistex 12,5 mm	m ²	2,0	2,0	2,0	2,0	2,0	2,0
Profil Nida C50	mb	3,6	7,2	-	-	-	-
Profil Nida C75	mb	-	-	3,6	7,2	-	-
Profil Nida C100	mb	-	-	-	-	3,6	7,2
Profil Nida U50	mb	1,4	1,4	-	-	-	-
Profil Nida U75	mb	-	-	1,4	1,4	-	-
Profil Nida U100	mb	-	-	-	-	1,4	1,4
Element kotwiący ⁶⁾	szt.	3,6	3,6	3,6	3,6	3,6	3,6
Wkręty samowierzące 4,2x13 mm FLAT HEAD do blachy 1 mm	szt.	-	12,0	-	12,0	-	12,0
Blachowkręty Nida 3,5x25 mm	szt.	16,0	16,0	16,0	16,0	16,0	16,0
Blachowkręty Nida 3,5x45 mm	szt.	24,0	24,0	24,0	24,0	24,0	24,0
Taśma zbrojąca Nida	mb	2,8	2,8	2,8	2,8	2,8	2,8
Taśma izolacji akustycznej Nida	mb	2,4	2,4	2,4	2,4	2,4	2,4
Gips szpachlowy Nida Start ⁷⁾	kg	1,2	1,2	1,2	1,2	1,2	1,2
Gips szpachlowy Nida Finish	kg	0,2	0,2	0,2	0,2	0,2	0,2
Wełna mineralna ⁸⁾	m ²	2,0	2,0	2,0	2,0	2,0	2,0

⁶⁾ Typ elementu kotwiącego dobrać indywidualnie pod względem typu podłoża oraz całkowitego ciężaru zabudowy.⁷⁾ Alternatywnie stosować gips szpachlowy Nida Max.⁸⁾ Zastosowanie wg wymagań. W przypadku zastosowania innego typu materiału izolacyjnego w zakresie grubości i/lub gęstości objętościowej niż wymieniony w specyfikacji technicznej (Nida Systemy Suchej Zabudowy - katalog rozwiązań) wymagany kontakt z odpowiednim Doradcą Technicznym Siniat. Normy zużycia nie uwzględniają strat materiałowych.

nida Ściana

Klasa odporności ogniowej:
(R)EI120Klasa odporności antywłamaniowej:
RC2Maksymalna izolacyjność akustyczna:
69 dBMaksymalna wysokość zabudowy:
6500 mmNumer dokumentu związanego:
EN 1627:2021Certyfikat odporności na włamanie:
Nr 00697/23

SYSTEMY:

155B50-PWA; 155BB50-PWA; 205B75-PWA; 205BB75-PWA;
255B100-PWA; 255BB100-PWA

MATERIAŁY:

1. Płyta gipsowo-kartonowa Nida Ogień Plus (warstwa wewnętrzna) + Resistex (warstwa zewnętrzna)
2. Profil Nida C50 / C75 / C100
3. Profil Nida U50 / U75 / U100
4. Element kotwiący
5. Blachowkręty Nida 3,5 x 25 mm
6. Blachowkręty Nida 3,5 x 45 mm
7. Materiał izolacyjny wełna mineralna
8. Spoina pomiędzy płytami g-k wykonana z masy gipsowej Nida z taśmą zbrojącą Nida
9. Taśma uszczelniająca do izolacji akustycznej Nida 50/70/95 mm
10. Przewiązka wibroakustyczna Nida PWA

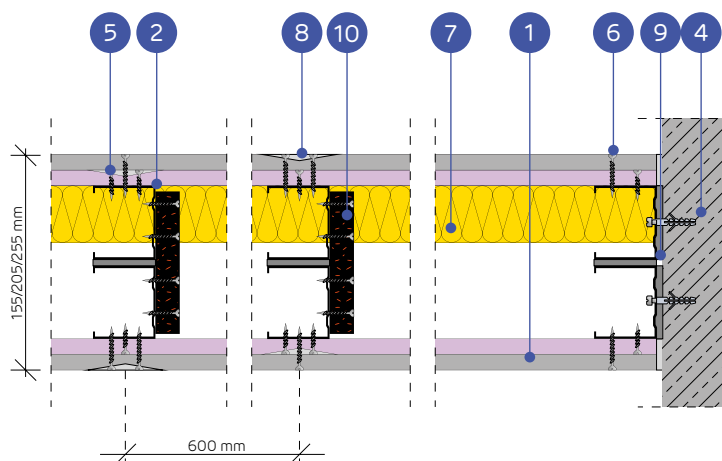

SYSTEM ŚCIAN DZIAŁOWYCH ANTYWŁAMANIOWYCH NA DWURZĘDOWEJ POJEDYNCZEJ I ZDWOJONEJ KONSTRUKCJI NIDA C50, C75, C100 (ŚCIANY HYBRYDOWE – OGIEŃ PLUS/RESISTEX NIDA PWA)

PARAMETRY TECHNICZNE

Typ ściany Nida Ściana	Konstrukcja rusztu	Poszycie płytami gipsowymi	Materiał izolacyjny (wełna mineralna)				Maksymalna wysokość ściany - h ¹⁾ [mm]	Izolacyjność akustyczna ³⁾			Ciężar zabudowy 1 m ² [kg]	Klasa odporności na włamanie ²⁾	Klasa odporności ogniowej ³⁾	Kategoria użytkowania	System specjalny	
			Pod względem izolacyjności akustycznej		Pod względem odporności ogniowej			W zakresie odporności ogniowej	R _w [dB]	R _f [dB]						R _c [dB]
			Grubość [mm]	Minimalna grubość [mm]	Gęstość [kg/m ³]	Minimalna grubość [mm]										
155B50-PWA/OgieńPlus + Resistex	C50+C50	OgieńPlus + Resistex ⁴⁾	12,5+12,5	2x50	14,5	-	-	5500	62	58	51	51,0	RC2	(R)EI120	IV	●
155BB50-PWA/OgieńPlus + Resistex	2xC50+2xC50	OgieńPlus + Resistex ⁴⁾	12,5+12,5	2x50	14,5	-	-	6330	-	-	-	54,0	RC2	(R)EI120	IV	●
205B75-PWA/OgieńPlus + Resistex	C75+C75	OgieńPlus + Resistex ⁴⁾	12,5+12,5	2x75	12	-	-	6200	66	63	55	52,0	RC2	(R)EI120	IV	●
205BB75-PWA/OgieńPlus + Resistex	2xC75+2xC75	OgieńPlus + Resistex ⁴⁾	12,5+12,5	2x75	12	-	-	6500	-	-	-	55,0	RC2	(R)EI120	IV	●
255B100-PWA/OgieńPlus + Resistex	C100+C100	OgieńPlus + Resistex ⁴⁾	12,5+12,5	2x100	12	-	-	6500	69	66	59	53,0	RC2	(R)EI120	IV	●
255BB100-PWA/OgieńPlus + Resistex	2xC100+2xC100	OgieńPlus + Resistex ⁴⁾	12,5+12,5	2x100	12	-	-	6500	-	-	-	56,0	RC2	(R)EI120	IV	●

¹⁾ Maksymalna wysokość ścian wg opinii technicznej ITB 1060/12/R48NK. W przypadku większych wymagań w zakresie maksymalnych wysokości dopuszcza się zastosowanie zagęszczenia konstrukcji nośnej do 400 mm i 300 mm.

²⁾ Klasa odporności na włamanie zgodnie z normą EN 1627:2021. System posiada certyfikat odporności na włamanie nr 00697/23, wydany przez jednostkę certyfikującą CERTEST.

³⁾ Klasa odporności ogniowej zgodnie z normą PN-EN 13501-2:2016-07.

⁴⁾ Płyta Resistex typu DFH2IR może być stosowana w środowisku o podwyższonej wilgotności względnej powietrza do 85% (do 10 godzin na dobę) np. w łazienkach, kuchniach itp. Warunkiem stosowania systemu w warunkach o podwyższonej wilgotności powietrza jest zamiana poszycia wewnętrznego z płyty Nida Ogień Plus na płyty min. typu DFH2 np. Nida Woda Ogień Plus.

⁵⁾ Izolacyjność akustyczna oszacowana na podstawie symulacji w programie INSUL.

• Systemy ogniochronnych ścian antywłamaniowych w technologii Siniat pełnią funkcję przegród ppoż przy obustronnym działaniu ognia. Dopuszcza się prowadzenie przejść instalacyjnych przez ściany antywłamaniowe w technologii Siniat, które należy uszczelnić / zabezpieczyć materiałami ogniochronnymi, wg zaleceń producenta materiałów ogniochronnych np. firmy PROMAT.

• Grubość materiału izolacyjnego przy spełnieniu parametrów izolacyjności akustycznej równa szerokości profilu pionowego typu C (np. profil Nida C75 - wełna szklana gr. 75 mm).

• Gęstość objętościowa materiału izolacyjnego w zależności od typu ściany wynosi od 12 do 14,5 kg/m³.

ZUŻYCIE MATERIAŁÓW NA 1M² ŚCIAN ANTYWŁAMANIOWYCH W SYSTEMIE NIDA ŚCIANA

Nazwa materiału	J.m.	Typ systemu Nida Ściana					
		155B50-PWA/OgieńPlus + Resistex	155BB50-PWA/OgieńPlus + Resistex	205B75-PWA/OgieńPlus + Resistex	205BB75-PWA/OgieńPlus + Resistex	255B100-PWA/OgieńPlus + Resistex	255BB100-PWA/OgieńPlus + Resistex
Zużycie materiału na 1m ²							
Płyta Nida Ogień Plus 12,5 mm	m ²	2,0	2,0	2,0	2,0	2,0	2,0
Płyta Resistex 12,5 mm	m ²	2,0	2,0	2,0	2,0	2,0	2,0
Profil Nida C50	mb	3,6	7,2	-	-	-	-
Profil Nida C75	mb	-	-	3,6	7,2	-	-
Profil Nida C100	mb	-	-	-	-	3,6	7,2
Profil Nida U50	mb	1,4	1,4	-	-	-	-
Profil Nida U75	mb	-	-	1,4	1,4	-	-
Profil Nida U100	mb	-	-	-	-	1,4	1,4
Przewiązka wibroakustyczna PWA50	szt.	1,1	1,1	-	-	-	-
Przewiązka wibroakustyczna PWA75	szt.	-	-	1,1	1,1	-	-
Przewiązka wibroakustyczna PWA100	szt.	-	-	-	-	1,1	1,1
Element kotwiący ⁶⁾	szt.	3,6	3,6	3,6	3,6	3,6	3,6
Blachowkręty Nida 3,5x25 mm	szt.	8,0	8,0	8,0	8,0	8,0	8,0
Blachowkręty Nida 3,5x45 mm	szt.	31,0	31,0	31,0	31,0	31,0	31,0
Taśma zbrojąca Nida	mb	2,8	2,8	2,8	2,8	2,8	2,8
Taśma izolacji akustycznej	mb	2,4	2,4	2,4	2,4	2,4	2,4
Gips szpachlowy Nida Start ⁷⁾	kg	1,2	1,2	1,2	1,2	1,2	1,2
Gips szpachlowy Nida Finish	kg	0,2	0,2	0,2	0,2	0,2	0,2
Wełna mineralna ⁸⁾	m ²	2,0	2,0	2,0	2,0	2,0	2,0

⁶⁾ Typ elementu kotwiącego dobrać indywidualnie pod względem typu podłoża oraz całkowitego ciężaru zabudowy.

⁷⁾ Alternatywnie stosować gips szpachlowy Nida Max.

⁸⁾ Zastosowanie wg wymagań. W przypadku zastosowania innego typu materiału izolacyjnego w zakresie grubości i/lub gęstości objętościowej niż wymieniony w specyfikacji technicznej (Nida Systemy Suchoj Zabudowy - katalog rozwiązań) wymagany kontakt z odpowiednim Doradcą Technicznym Siniat. Normy zużycia nie uwzględniają strat materiałowych.



nida Ściana

Klasa odporności ogniowej:
(R)EI120Klasa odporności antywłamaniowej:
RC2Maksymalna izolacyjność akustyczna:
62 dBMaksymalna wysokość zabudowy:
6500 mmNumer dokumentu związanego:
EN 1627:2021Certyfikat odporności na włamanie:
Nr 00697/23

SYSTEMY:

150C50; 150CC50; 200C75; 200CC75; 250C100; 250CC100

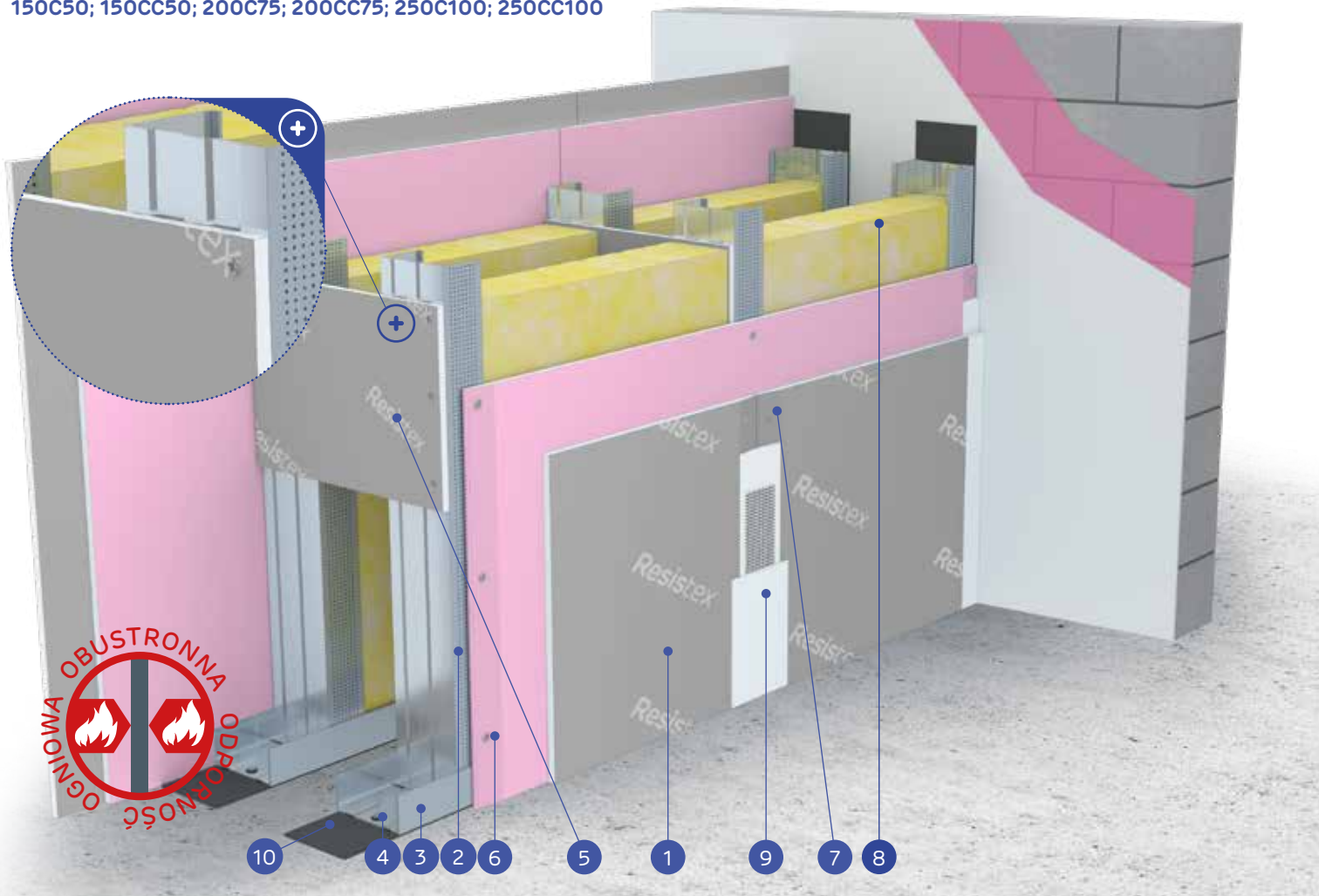

MATERIAŁY:

1. Płyta gipsowo-kartonowa Nida Ogień Plus (warstwa wewnętrzna) + Resistex (warstwa zewnętrzna)
2. Profil Nida C50 / C75 / C100
3. Profil Nida U50 / U75 / U100
4. Element kotwiący
5. Przewiązka z płyty Resistex min. wys. 300 mm, min. 2 szt. na słupek (max. rozstaw co 1500 mm)
6. Blachowkręty Nida 3,5 x 25 mm
7. Blachowkręty Nida 3,5 x 45 mm
8. Materiał izolacyjny wełna mineralna
9. Spoina pomiędzy płytami g-k wykonana z masy gipsowej Nida z taśmą zbrojącą Nida
10. Taśma uszczelniająca do izolacji akustycznej Nida 50/70/95 mm

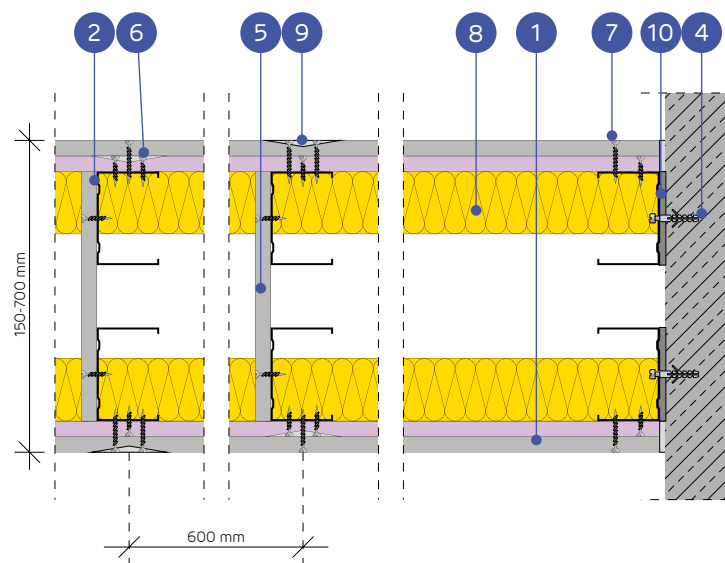

SYSTEM ŚCIAN DZIAŁOWYCH ANTYWŁAMANIOWYCH NA DWURZĘDOWEJ POJEDYNCZEJ I ZDWOJONEJ KONSTRUKCJI NIDA C50, C75, C100 (ŚCIANY INSTALACYJNE HYBRYDOWE - OGIEŃ PLUS/RESISTEX)

PARAMETRY TECHNICZNE

Typ ściany Nida Ściana	Konstrukcja rusztu	Poszycie płytami gipsowymi		Materiał izolacyjny (wełna mineralna)				Maksymalna wysokość ściany - h ¹⁾	Izolacyjność akustyczna ⁵⁾			Ciężar zabudowy 1 m ²	Klasa odporności na włamanie ²⁾	Klasa odporności ogniowej ³⁾	Kategoria użytkownia	System specjalny	
		Nida	Grubość [mm]	Pod względem izolacyjności akustycznej		Pod względem odporności ogniowej			W zakresie odporności ogniowej	R _w [dB]	R _s [dB]						R _c [dB]
				Minimalna grubość [mm]	Gęstość [kg/m ³]	Minimalna grubość [mm]	Gęstość [kg/m ³]										
150C50/Ogień Plus + Resistex	C50+C50	Ogień Plus + Resistex ⁴⁾	12,5+12,5	2x50	12	-	-	4500	60	58	54	51,0	RC2	(R)EI120	IV	●	
150CC50/Ogień Plus + Resistex	2xC50+2xC50	Ogień Plus + Resistex ⁴⁾	12,5+12,5	2x50	12	-	-	4750	-	-	-	54,0	RC2	(R)EI120	IV	●	
200C75/Ogień Plus + Resistex	C75+C75	Ogień Plus + Resistex ⁴⁾	12,5+12,5	2x75	12	-	-	6000	62	60	57	52,0	RC2	(R)EI120	IV	●	
200CC75/Ogień Plus + Resistex	2xC75+2xC75	Ogień Plus + Resistex ⁴⁾	12,5+12,5	2x75	12	-	-	6500	-	-	-	55,0	RC2	(R)EI120	IV	●	
250C100/Ogień Plus + Resistex	C100+C100	Ogień Plus + Resistex ⁴⁾	12,5+12,5	2x100	12	-	-	6500	62	60	57	53,0	RC2	(R)EI120	IV	●	
250CC100/Ogień Plus + Resistex	2xC100+2xC100	Ogień Plus + Resistex ⁴⁾	12,5+12,5	2x100	12	-	-	6500	-	-	-	56,0	RC2	(R)EI120	IV	●	

¹⁾ Maksymalna wysokość ścian wg opinii technicznej ITB 1060/12/R48NK. W przypadku większych wymagań w zakresie maksymalnych wysokości dopuszcza się zastosowanie zagęszczenia konstrukcji nośnej do 400 mm i 300 mm.

²⁾ Klasa odporności na włamanie zgodnie z normą EN 1627:2021. System posiada certyfikat odporności na włamanie nr 00697/23, wydany przez jednostkę certyfikującą CERTEST.

³⁾ Klasa odporności ogniowej zgodnie z normą PN-EN 13501-2:2016-07.

⁴⁾ Płyta Resistex typu DFH2IR może być stosowana w środowisku o podwyższonej wilgotności względnej powietrza do 85% (do 10 godzin na dobę) np. w łazienkach, kuchniach itp. Warunkiem stosowania systemu w warunkach o podwyższonej wilgotności powietrza jest zamiana poszycia wewnętrznego z płyty Nida Ogień Plus na płyty min. typu DFH2 np. Nida Woda Ogień Plus.

⁵⁾ Izolacyjność akustyczna oszacowana na podstawie symulacji w programie INSUL.

Systemy ogniochronnych ścian antywłamaniowych w technologii Siniat pełnią funkcję przegród ppoż przy obustronnym działaniu ognia. Dopuszcza się prowadzenie przejść instalacyjnych przez ściany antywłamaniowe w technologii Siniat, które należy uszczelnic / zabezpieczyć materiałami ogniochronnymi, wg zaleceń producenta materiałów ogniochronnych np. firmy PROMAT.

Grubość materiału izolacyjnego przy spełnieniu parametrów izolacyjności akustycznej równa szerokości profilu pionowego typu C (np. profil Nida C75 - wełna szklana gr. 75 mm).

Gęstość objętościowa materiału izolacyjnego w zależności od typu ściany wynosi ok 12 kg/m³.

ZUŻYCIE MATERIAŁÓW NA 1M² ŚCIAN ANTYWŁAMANIOWYCH W SYSTEMIE NIDA ŚCIANA

Nazwa materiału	J.m.	Typ systemu Nida Ściana					
		150C50/ Ogień Plus +Resistex	150CC50/ Ogień Plus +Resistex	200C75/ Ogień Plus +Resistex	200CC75/ Ogień Plus +Resistex	250C100/ Ogień Plus +Resistex	250CC100/ Ogień Plus +Resistex
		Zużycie materiału na 1m ²					
Płyta Nida Ogień Plus 12,5 mm	m ²	2,0	2,0	2,0	2,0	2,0	2,0
Płyta Resistex 12,5 mm	m ²	2,0	2,0	2,0	2,0	2,0	2,0
Profil Nida C50	mb	3,6	7,2	-	-	-	-
Profil Nida C75	mb	-	-	3,6	7,2	-	-
Profil Nida C100	mb	-	-	-	-	3,6	7,2
Profil Nida U50	mb	1,4	1,4	-	-	-	-
Profil Nida U75	mb	-	-	1,4	1,4	-	-
Profil Nida U100	mb	-	-	-	-	1,4	1,4
Element kotwiący ⁶⁾	szt.	3,6	3,6	3,6	3,6	3,6	3,6
Blachowkręty Nida 3,5x25 mm	szt.	14,0	14,0	14,0	14,0	14,0	14,0
Blachowkręty Nida 3,5x45 mm	szt.	24,0	24,0	24,0	24,0	24,0	24,0
Taśma zbrojąca Nida	mb	2,8	2,8	2,8	2,8	2,8	2,8
Taśma izolacji akustycznej	mb	2,2	2,2	2,2	2,2	2,2	2,2
Gips szpachlowy Nida Start ⁷⁾	kg	1,2	1,2	1,2	1,2	1,2	1,2
Gips szpachlowy Nida Finish	kg	0,2	0,2	0,2	0,2	0,2	0,2
Wełna mineralna ⁸⁾	m ²	2,0	2,0	2,0	2,0	2,0	2,0

⁶⁾ Typ elementu kotwiącego dobrać indywidualnie pod względem typu podłoża oraz całkowitego ciężaru zabudowy.

⁷⁾ Alternatywnie stosować gips szpachlowy Nida Max.

⁸⁾ Zastosowanie wg wymagań. W przypadku zastosowania innego typu materiału izolacyjnego w zakresie grubości i/lub gęstości objętościowej niż wymieniony w specyfikacji technicznej (Nida Systemy Suchoj Zabudowy - katalog rozwiązań) wymagany kontakt z odpowiednim Doradcą Technicznym Siniat.

Normy zużycia nie uwzględniają strat materiałowych.



nida Ściana

Klasa
odporności
ogniowej:
(R)EI120Klasa
odporności
antywłamaniowej:
RC2Maksymalna
izolacyjność
akustyczna:
63 dBMaksymalna
wysokość
zabudowy:
6500 mmNumer
dokumentu
związanego:
EN 1627:2021Certyfikat odporności na włamanie:
Nr 00694/23

SYSTEMY:

100A50; 100AA50; 125A75; 125AA75; 150A100; 150AA100



MATERIAŁY:

1. Płyta gipsowo-kartonowa Nida Cicha
2. Profil Nida C50 / C75 / C100
3. Profil Nida U50 / U75 / U100
4. Element kotwiący
5. Wkręty FixDens 4,2 x 25 mm
6. Wkręty FixDens 4,2 x 42 mm
7. Materiał izolacyjny wełna mineralna
8. Spoina pomiędzy płytami g-k wykonana z masy gipsowej Nida z taśmą zbrojącą Nida
9. Taśma uszczelniająca do izolacji akustycznej Nida 50/70/95 mm

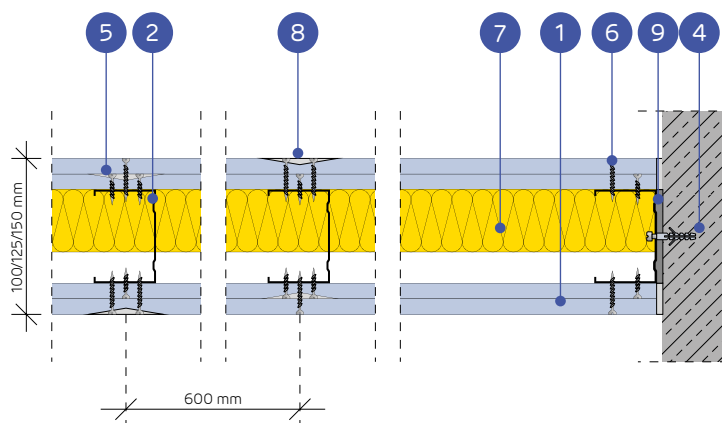

SYSTEM ŚCIAN DZIAŁOWYCH ANTYWŁAMANIOWYCH NA POJEDYNCZEJ I ZDWOJONEJ KONSTRUKCJI NIDA C50, C75, C100

PARAMETRY TECHNICZNE

Typ ściany Nida Ściana	Konstrukcja rusztu	Poszycie płytami gipsowymi		Materiał izolacyjny (wełna mineralna)				Maksymalna wysokość ściany - h ¹⁾	Izolacyjność akustyczna			Ciężar zabudowy 1 m ²	Klasa odporności na włamanie ²⁾	Klasa odporności ogniowej ³⁾	Kategoria użytkowania	System specjalny	
				Pod względem izolacyjności akustycznej		Pod względem odporności ogniowej			W zakresie odporności ogniowej	R _w [dB]	R _w [dB]						R _w [dB]
				Grubość [mm]	Minimalna grubość [mm]	Gęstość [kg/m ³]	Minimalna grubość [mm]										
100A50/Cicha	C50	Cicha ⁴⁾	2x12,5	50	14,5	-	-	4500	60	57	52	56,0	RC2	(R)EI120	IV	●	
100AA50/Cicha	2xC50	Cicha ⁴⁾	2x12,5	50	14,5	-	-	5500	-	-	-	57,0	RC2	(R)EI120	IV	●	
125A75/Cicha	C75	Cicha ⁴⁾	2x12,5	75	14,5	-	-	5500	61	60	55	56,0	RC2	(R)EI120	IV	●	
125AA75/Cicha	2xC75	Cicha ⁴⁾	2x12,5	75	14,5	-	-	6500	-	-	-	58,0	RC2	(R)EI120	IV	●	
150A100/Cicha	C100	Cicha ⁴⁾	2x12,5	100	14,5	-	-	6500	63	61	57	57,0	RC2	(R)EI120	IV	●	
150AA100/Cicha	2xC100	Cicha ⁴⁾	2x12,5	100	14,5	-	-	6500	-	-	-	58,0	RC2	(R)EI120	IV	●	

¹⁾ Maksymalna wysokość ścian wg opinii technicznej ITB 01060/11/R12NK. W przypadku większych wymagań w zakresie maksymalnych wysokości dopuszcza się zastosowanie zagęszczenia konstrukcji nośnej do 400 mm i 300 mm.

²⁾ Klasa odporności na włamanie zgodnie z normą EN 1627:2021. System posiada certyfikat odporności na włamanie nr 00694/23, wydany przez jednostkę certyfikującą CERTEST.

³⁾ Klasa odporności ogniowej zgodnie z normą PN-EN 13501-2:2016-07.

⁴⁾ Alternatywnie stosować płyty Nida Ciężka typ DFH11R.

• Systemy ogniochronnych ścian antywłamaniowych w technologii Siniat pełnią funkcję przegród ppoż przy obustronnym działaniu ognia. Dopuszcza się prowadzenie przejść instalacyjnych przez ściany antywłamaniowe w technologii Siniat, które należy uszczelnić / zabezpieczyć materiałami ogniochronnymi, wg zaleceń producenta materiałów ogniochronnych np. firmy PROMAT.

• Grubość materiału izolacyjnego przy spełnieniu parametrów izolacyjności akustycznej równa szerokości profilu pionowego typu C (np. profil Nida C75 - wełna szklana gr. 75 mm).

• Gęstość objętościowa materiału izolacyjnego w zależności od typu ściany wynosi ok 14,5 kg/m³.

ZUŻYCIE MATERIAŁÓW NA 1M² ŚCIAN ANTYWŁAMANIOWYCH W SYSTEMIE NIDA ŚCIANA

Nazwa materiału	J.m.	Typ systemu Nida Ściana					
		100A50/Cicha	100AA50/Cicha	125A75/Cicha	125AA75/Cicha	150A100/Cicha	150AA100/Cicha
		Zużycie materiału na 1m ²					
Płyta Nida Cicha 12,5 mm	m ²	4,0	4,0	4,0	4,0	4,0	4,0
Profil Nida C50	mb	1,8	3,6	-	-	-	-
Profil Nida C75	mb	-	-	1,8	3,6	-	-
Profil Nida C100	mb	-	-	-	-	1,8	3,6
Profil Nida U50	mb	0,7	0,7	-	-	-	-
Profil Nida U75	mb	-	-	0,7	0,7	-	-
Profil Nida U100	mb	-	-	-	-	0,7	0,7
Element kotwiący ⁵⁾	szt.	1,8	1,8	1,8	1,8	1,8	1,8
Wkręty samowierzące FLAT HEAD 4,2x13 mm do blachy 1 mm	szt.	-	6,0	-	6,0	-	6,0
Wkręty FixDens 4,2 x 25 mm	szt.	8,0	8,0	8,0	8,0	8,0	8,0
Wkręty FixDens 4,2 x 42 mm	szt.	24,0	24,0	24,0	24,0	24,0	24,0
Taśma zbrojąca Nida	mb	2,8	2,8	2,8	2,8	2,8	2,8
Taśma izolacji akustycznej	mb	0,6	0,6	0,6	0,6	0,6	0,6
Gips szpachlowy Nida Start ⁶⁾	kg	1,2	1,2	1,2	1,2	1,2	1,2
Gips szpachlowy Nida Finish	kg	0,2	0,2	0,2	0,2	0,2	0,2
Wełna mineralna ⁷⁾	m ²	1,0	1,0	1,0	1,0	1,0	1,0

⁵⁾ Typ elementu kotwiącego dobrać indywidualnie pod względem typu podłoża oraz całkowitego ciężaru zabudowy.

⁶⁾ Alternatywnie stosować gips szpachlowy Nida Max.

⁷⁾ Zastosowanie wg wymagań. W przypadku zastosowania innego typu materiału izolacyjnego w zakresie grubości i/lub gęstości objętościowej niż wymieniony w specyfikacji technicznej (Nida Systemy Suchoj Zabudowy - katalog rozwiązań) wymagany kontakt z odpowiednim Doradcą Technicznym Siniat. Normy zużycia nie uwzględniają strat materiałowych.

nida Ściana

Klasa odporności ogniowej:
(R)EI120Klasa odporności antywłamaniowej:
RC2Maksymalna izolacyjność akustyczna:
70 dBMaksymalna wysokość zabudowy:
6500 mmNumer dokumentu związanego:
EN 1627:2021Certyfikat odporności na włamanie:
Nr 00694/23

SYSTEMY:

155B50; 155BB50; 205B75; 205BB75; 255B100; 255BB100



MATERIAŁY:

1. Płyta gipsowo-kartonowa Nida Cicha
2. Profil Nida C50 / C75 / C100
3. Profil Nida U50 / U75 / U100
4. Element kotwiący
5. Wkręty FixDens 4,2 x 25 mm
6. Wkręty FixDens 4,2 x 42 mm
7. Materiał izolacyjny wełna mineralna
8. Spoina pomiędzy płytami g-k wykonana z masy gipsowej Nida z taśmą zbrojącą Nida
9. Taśma uszczelniająca do izolacji akustycznej Nida 50/70/95 mm

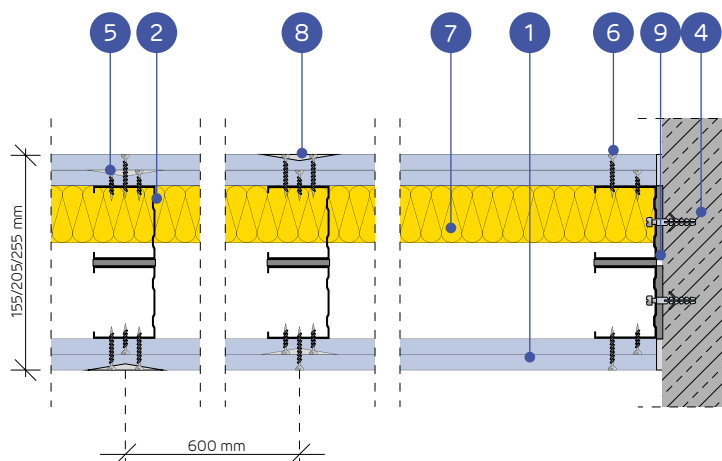

SYSTEM ŚCIAN DZIAŁOWYCH ANTYWŁAMANIOWYCH NA DWURZĘDOWEJ POJEDYNCZEJ I ZDWOJONEJ KONSTRUKCJI NIDA C50, C75, C100

PARAMETRY TECHNICZNE

Typ ściany Nida Ściana	Konstrukcja rusztu	Posycenie płytami gipsowymi	Materiał izolacyjny (wełna mineralna)						Maksymalna wysokość ściany - h ¹⁾	Izolacyjność akustyczna			Ciężar zabudowy 1 m ²	Klasa odporności na włamanie ²⁾	Klasa odporności ogniowej ³⁾	Kategoria użytkowania	System specjalny
			Pod względem izolacyjności akustycznej		Pod względem odporności ogniowej		W zakresie odporności ogniowej	R _w [dB]		R _{w1} [dB]	R _{w2} [dB]						
			Grubość [mm]	Minimalna grubość [mm]	Gęstość [kg/m ³]	Minimalna grubość [mm]						Gęstość [kg/m ³]					
155B50/Cicha	C50+C50	Cicha ⁴⁾	2x12,5	2x50	14,5	-	-	4500	69	67	63	60,0	RC2	(R)EI120	IV	●	
155BB50/Cicha	2xC50+2xC50	Cicha ⁴⁾	2x12,5	2x50	14,5	-	-	5500	-	-	-	62,0	RC2	(R)EI120	IV	●	
205B75/Cicha	C75+C75	Cicha ⁴⁾	2x12,5	2x75	14,5	-	-	6000	69	67	63	60,0	RC2	(R)EI120	IV	●	
205BB75/Cicha	2xC75+2xC75	Cicha ⁴⁾	2x12,5	2x75	14,5	-	-	6500	-	-	-	63,0	RC2	(R)EI120	IV	●	
255B100/Cicha	C100+C100	Cicha ⁴⁾	2x12,5	2x100	14,5	-	-	6500	70	69	64	61,0	RC2	(R)EI120	IV	●	
255BB100/Cicha	2xC100+2xC100	Cicha ⁴⁾	2x12,5	2x100	14,5	-	-	6500	-	-	-	64,0	RC2	(R)EI120	IV	●	

¹⁾ Maksymalna wysokość ścian wg opinii technicznej ITB 1060/12/R48NK. W przypadku większych wymagań w zakresie maksymalnych wysokości dopuszcza się zastosowanie zagęszczenia konstrukcji nośnej do 400 mm i 300 mm.

²⁾ Klasa odporności na włamanie zgodnie z normą EN 1627:2021. System posiada certyfikat odporności na włamanie nr 00694/23, wydany przez jednostkę certyfikującą CERTEST.

³⁾ Klasa odporności ogniowej zgodnie z normą PN-EN 13501-2:2016-07.

⁴⁾ Alternatywnie stosować płyty Nida Ciężka typ DFH1IR.

WAŻNE! Przy projektowaniu ścian typu B w zakresie maksymalnych dopuszczalnych wysokości zaleca się kontakt z Doradcą Technicznym Siniat, w celu weryfikacji wymagań dotyczących sztywności przegrody (nie dotyczy systemów ścian z przewiązkami wibroakustycznymi Nida PWA).

Systemy ogniochronnych ścian antywłamaniowych w technologii Siniat pełnią funkcję przegród popo przy obustronnym działaniu ognia. Dopuszcza się prowadzenie przejść instalacyjnych przez ściany antywłamaniowe w technologii Siniat, które należy uszczelniać / zabezpieczyć materiałami ogniochronnymi, wg zaleceń producenta materiałów ogniochronnych np. firmy PROMAT.

Grubość materiału izolacyjnego przy spełnieniu parametrów izolacyjności akustycznej równa szerokości profilu pionowego typu C (np. profil Nida C75 - wełna szklana gr. 75 mm).

Gęstość objętościowa materiału izolacyjnego w zależności od typu ściany wynosi ok 14,5 kg/m³.

ZUŻYCIE MATERIAŁÓW NA 1M² ŚCIAN ANTYWŁAMANIOWYCH W SYSTEMIE NIDA ŚCIANA

Nazwa materiału	J.m.	Typ systemu Nida Ściana					
		155B50/Cicha	155BB50/Cicha	205B75/Cicha	205BB75/Cicha	255B100/Cicha	255BB100/Cicha
		Zużycie materiału na 1m ²					
Płyta Nida Cicha 12,5 mm	m ²	4,0	4,0	4,0	4,0	4,0	4,0
Profil Nida C50	mb	3,6	7,2	-	-	-	-
Profil Nida C75	mb	-	-	3,6	7,2	-	-
Profil Nida C100	mb	-	-	-	-	3,6	7,2
Profil Nida U50	mb	1,4	1,4	-	-	-	-
Profil Nida U75	mb	-	-	1,4	1,4	-	-
Profil Nida U100	mb	-	-	-	-	1,4	1,4
Element kotwiący ⁵⁾	szt.	3,6	3,6	3,6	3,6	3,6	3,6
Wkręty samowierzące FLAT HEAD 4,2x13 mm do blachy 1 mm	szt.	-	12,0	-	12,0	-	12,0
Wkręty FixDens 4,2 x 25 mm	szt.	8,0	8,0	8,0	8,0	8,0	8,0
Wkręty FixDens 4,2 x 42 mm	szt.	24,0	24,0	24,0	24,0	24,0	24,0
Taśma zbrojąca Nida	mb	2,8	2,8	2,8	2,8	2,8	2,8
Taśma izolacji akustycznej	mb	2,4	2,4	2,4	2,4	2,4	2,4
Gips szpachlowy Nida Start ⁶⁾	kg	1,2	1,2	1,2	1,2	1,2	1,2
Gips szpachlowy Nida Finish	kg	0,2	0,2	0,2	0,2	0,2	0,2
Wełna mineralna ⁷⁾	m ²	2,0	2,0	2,0	2,0	2,0	2,0

⁵⁾ Typ elementu kotwiącego dobierać indywidualnie pod względem typu podłoża oraz całkowitego ciężaru zabudowy.

⁶⁾ Alternatywnie stosować gips szpachlowy Nida Max.

⁷⁾ Zastosowanie wg wymagań. W przypadku zastosowania innego typu materiału izolacyjnego w zakresie grubości i/lub gęstości objętościowej niż wymieniony w specyfikacji technicznej (Nida Systemy Suche Zabudowy - katalog rozwiązań) wymagany kontakt z odpowiednim Doradcą Technicznym Siniat.

Normy zużycia nie uwzględniają strat materiałowych.

nida Ściana



Klasa odporności ogniowej:
(R)EI120



Klasa odporności antywłamaniowej:
RC2



Maksymalna izolacyjność akustyczna:
70 dB



Maksymalna wysokość zabudowy:
6500 mm



Numer dokumentu związanego:
EN 1627:2021

Certyfikat odporności na włamanie:
Nr 00694/23

SYSTEMY:
168B50; 168BB50; 218B75; 218BB75; 268B100; 268BB100



MATERIAŁY:

1. Płyta gipsowo-kartonowa Nida Cicha
2. Profil Nida C50 / C75 / C100
3. Profil Nida U50 / U75 / U100
4. Element kotwiący
5. Wkręty FixDens 4,2 x 25 mm
6. Wkręty FixDens 4,2 x 42 mm
7. Materiał izolacyjny wełna mineralna
8. Płyta dosztywniająca Nida Cicha *
9. Spoina pomiędzy płytami g-k wykonana z masy gipsowej Nida z taśmą zbrojącą Nida
10. Taśma uszczelniająca do izolacji akustycznej Nida szerokość 50 / 70 / 95 mm

* Dopuszcza się zamianę na płyty typu: DEFH1IR

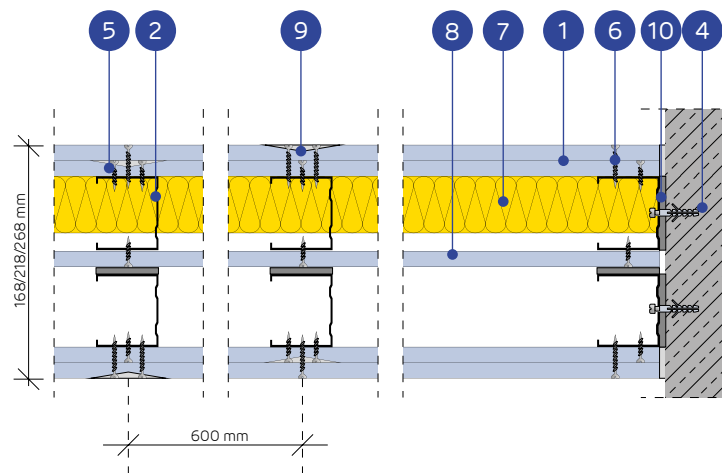

SYSTEM AKUSTYCZNYCH ŚCIAN ANTYWŁAMANIOWYCH NA DWURZĘDOWEJ POJEDYNCZEJ LUB ZDWOJONEJ KONSTRUKCJI NIDA C50, C75, C100 Z WEWNĘTRZNĄ PŁYTĄ DOSZTYWNIAJĄCĄ

Typ ściany Nida Ściana	Konstrukcja rusztu	Poszycie płytami gipsowymi		Materiał izolacyjny (wełna mineralna)				Maksymalna wysokość ściany - h ¹⁾	Izolacyjność akustyczna ²⁾			Ciężar zabudowy 1 m ²	Klasa odporności na włamanie ²⁾	Klasa odporności ogniowej ³⁾	Kategoria użytkowania	System specjalny	
				Pod względem izolacyjności akustycznej		Pod względem odporności ogniowej			W zakresie odporności ogniowej	R _w [dB]	R _a [dB]						R _a [dB]
				Minimalna grubość [mm]	Gęstość [kg/m ³]	Minimalna grubość [mm]	Gęstość [kg/m ³]										
168B50/Cicha	C50+C50	Cicha ⁴⁾	2x12,5	2x50	14,5	-	-	4500	69	67	63	73,0	RC2	(R)EI120	IV	●	
168BB50/Cicha	2xC50+2xC50	Cicha ⁴⁾	2x12,5	2x50	14,5	-	-	5500	-	-	-	75,0	RC2	(R)EI120	IV	●	
218B75/Cicha	C75+C75	Cicha ⁴⁾	2x12,5	2x75	14,5	-	-	6000	69	67	63	74,0	RC2	(R)EI120	IV	●	
218BB75/Cicha	2xC75+2xC75	Cicha ⁴⁾	2x12,5	2x75	14,5	-	-	6500	-	-	-	76,0	RC2	(R)EI120	IV	●	
268B100/Cicha	C100+C100	Cicha ⁴⁾	2x12,5	2x75	14,5	-	-	6500	70	69	64	75,0	RC2	(R)EI120	IV	●	
268BB100/Cicha	2xC100+2xC100	Cicha ⁴⁾	2x12,5	2x75	14,5	-	-	6500	-	-	-	77,0	RC2	(R)EI120	IV	●	

- ¹⁾ Maksymalna wysokość ścian wg opinii technicznej ITB 1060/12/R48NK. W przypadku większych wymagań w zakresie maksymalnych wysokości dopuszcza się zastosowanie zagęszczenia konstrukcji nośnej do 400 mm i 300 mm.
- ²⁾ Klasa odporności na włamanie zgodnie z normą EN 1627:2021. System posiada certyfikat odporności na włamanie nr 00694/23, wydany przez jednostkę certyfikującą CERTEST.
- ³⁾ Klasa odporności ogniowej zgodnie z normą PN-EN 13501-2:2016-07.
- ⁴⁾ Alternatywnie stosować płyty Nida Ciężka typ DFH1IR.
- Systemy ogniochronnych ścian antywłamaniowych w technologii Siniat pełnią funkcję przegród ppoż przy obustronnym działaniu ognia. Dopuszcza się prowadzenie przejść instalacyjnych przez ściany antywłamaniowe w technologii Siniat, które należy uszczelnić / zabezpieczyć materiałami ogniochronnymi, wg zaleceń producenta materiałów ogniochronnych np. firmy PROMAT.
- Grubość materiału izolacyjnego przy spełnieniu parametrów izolacyjności akustycznej równa szerokości profilu pionowego typu C (np. profil Nida C75 - wełna szklana gr. 75 mm).
- Gęstość objętościowa materiału izolacyjnego w zależności od typu ściany wynosi ok 14,5 kg/m³.
- Dopuszcza się zamianę wewnętrznej płyty Nida Cicha Typ DFH1IR na płyty typu: DEFH1IR.

ZUŻYCIĘ MATERIAŁÓW NA 1M² ŚCIAN ANTYWŁAMANIOWYCH W SYSTEMIE NIDA ŚCIANA

Nazwa materiału	J.m.	Typ systemu Nida Ściana					
		168B50/Cicha	168BB50/Cicha	218B75/Cicha	218BB75/Cicha	268B100/Cicha	268BB100/Cicha
		Zużycie materiału na 1m ²					
Płyta Nida Cicha 12,5 mm	m ²	5,0	5,0	5,0	5,0	5,0	5,0
Profil Nida C50	mb	3,6	7,2	-	-	-	-
Profil Nida C75	mb	-	-	3,6	7,2	-	-
Profil Nida C100	mb	-	-	-	-	3,6	7,2
Profil Nida U50	mb	1,4	1,4	-	-	-	-
Profil Nida U75	mb	-	-	1,4	1,4	-	-
Profil Nida U100	mb	-	-	-	-	1,4	1,4
Element kotwiący ⁵⁾	szt.	3,6	3,6	3,6	3,6	3,6	3,6
Wkręty samowierzące 4,2x13 mm FLAT HEAD do blachy 1 mm	szt.	-	12,0	-	12,0	-	12,0
Wkręty FixDens 4,2 x 25 mm	szt.	16,0	16,0	16,0	16,0	16,0	16,0
Wkręty FixDens 4,2 x 42 mm	szt.	24,0	24,0	24,0	24,0	24,0	24,0
Taśma zbrojąca Nida	mb	2,8	2,8	2,8	2,8	2,8	2,8
Taśma izolacji akustycznej Nida	mb	2,4	2,4	2,4	2,4	2,4	2,4
Gips szpachlowy Nida Start ⁶⁾	kg	1,2	1,2	1,2	1,2	1,2	1,2
Gips szpachlowy Nida Finish	kg	0,2	0,2	0,2	0,2	0,2	0,2
Wełna mineralna ⁷⁾	m ²	2,0	2,0	2,0	2,0	2,0	2,0

- ⁵⁾ Typ elementu kotwiącego dobiera indywidualnie pod względem typu podłoża oraz całkowitego ciężaru zabudowy.
- ⁶⁾ Alternatywnie stosować gips szpachlowy Nida Max.
- ⁷⁾ Zastosowanie wg wymagań. W przypadku zastosowania innego typu materiału izolacyjnego w zakresie grubości i/lub gęstości objętościowej niż wymieniony w specyfikacji technicznej (Nida Systemy Suchej Zabudowy - katalog rozwiązań) wymagany kontakt z odpowiednim Doradcą Technicznym Siniat. Normy zużycia nie uwzględniają strat materiałowych.

nida Ściana

Klasa odporności ogniowej:
(R)EI120Klasa odporności antywłamaniowej:
RC2Maksymalna izolacyjność akustyczna:
70 dBMaksymalna wysokość zabudowy:
6500 mmNumer dokumentu związanego:
EN 1627:2021Certyfikat odporności na włamanie:
Nr 00694/23

SYSTEMY:

155B50-PWA; 155BB50-PWA; 205B75-PWA; 205BB75-PWA;
255B100-PWA; 255BB100-PWA

MATERIAŁY:

1. Płyta gipsowo-kartonowa Nida Cicha
2. Profil Nida C50 / C75 / C100
3. Profil Nida U50 / U75 / U100
4. Element kotwiący
5. Wkręty FixDens 4,2 x 25 mm
6. Wkręty FixDens 4,2 x 42 mm
7. Materiał izolacyjny wełna mineralna
8. Spoina pomiędzy płytami g-k wykonana z masy gipsowej Nida z taśmą zbrojącą Nida
9. Taśma uszczelniająca do izolacji akustycznej Nida 50/70/95 mm
10. Przewiązka wibroakustyczna Nida PWA

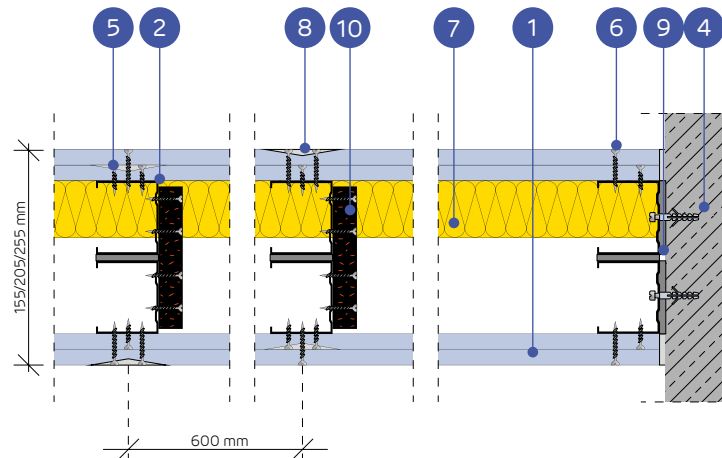

SYSTEM ŚCIAN DZIAŁOWYCH ANTYWŁAMANIOWYCH NA DWURZĘDOWEJ POJEDYNCZEJ I ZDWOJONEJ KONSTRUKCJI NIDA C50, C75, C100 (NIDA PWA)

PARAMETRY TECHNICZNE

Typ ściany Nida Ściana	Konstrukcja rusztu	Posycenie płytami gipsowymi		Materiał izolacyjny (wełna mineralna)				Maksymalna wysokość ściany - h ¹⁾	Izolacyjność akustyczna			Ciężar zabudowy 1 m ²	Klasa odporności na włamanie ²⁾	Klasa odporności ogniowej ³⁾	Kategoria użytkowania	System specjalny	
				Pod względem izolacyjności akustycznej		Pod względem odporności ogniowej			W zakresie odporności ogniowej	R _w [dB]	R _{a1} [dB]						R _{a2} [dB]
				Minimalna grubość [mm]	Gęstość [kg/m ³]	Minimalna grubość [mm]	Gęstość [kg/m ³]										
155B50-PWA/Cicha	C50+C50	Cicha ⁴⁾	2x12,5	2x50	14,5	-	-	5500	69	67	63	60,0	RC2	(R)EI120	IV	●	
155BB50-PWA/Cicha	2xC50+2xC50	Cicha ⁴⁾	2x12,5	2x50	14,5	-	-	6330	-	-	-	62,0	RC2	(R)EI120	IV	●	
205B75-PWA/Cicha	C75+C75	Cicha ⁴⁾	2x12,5	2x75	14,5	-	-	6200	69	67	63	60,0	RC2	(R)EI120	IV	●	
205BB75-PWA/Cicha	2xC75+2xC75	Cicha ⁴⁾	2x12,5	2x75	14,5	-	-	6500	-	-	-	63,0	RC2	(R)EI120	IV	●	
255B100-PWA/Cicha	C100+C100	Cicha ⁴⁾	2x12,5	2x100	14,5	-	-	6500	70	69	64	61,0	RC2	(R)EI120	IV	●	
255BB100-PWA/Cicha	2xC100+2xC100	Cicha ⁴⁾	2x12,5	2x100	14,5	-	-	6500	-	-	-	64,0	RC2	(R)EI120	IV	●	

¹⁾ Maksymalna wysokość ścian wg opinii technicznej ITB 1060/12/R48NK. W przypadku większych wymagań w zakresie maksymalnych wysokości dopuszcza się zastosowanie zagęszczenia konstrukcji nośnej do 400 mm i 300 mm.

²⁾ Klasa odporności na włamanie zgodnie z normą EN 1627:2021. System posiada certyfikat odporności na włamanie nr 00694/23, wydany przez jednostkę certyfikującą CERTEST.

³⁾ Klasa odporności ogniowej zgodnie z normą PN-EN 13501-2:2016-07.

⁴⁾ Alternatywnie stosować płyty Nida Ciężka typ DFH11R.

• Systemy ogniochronnych ścian antywłamaniowych w technologii Siniat pełnią funkcję przegród ppoż przy obustronnym działaniu ognia. Dopuszcza się prowadzenie przejść instalacyjnych przez ściany antywłamaniowe w technologii Siniat, które należy uszczelnić / zabezpieczyć materiałami ogniochronnymi, wg zaleceń producenta materiałów ogniochronnych np. firmy PROMAT.

• Grubość materiału izolacyjnego przy spełnieniu parametrów izolacyjności akustycznej równa szerokości profilu pionowego typu C (np. profil Nida C75 - wełna szklana gr. 75 mm).

• Gęstość objętościowa materiału izolacyjnego w zależności od typu ściany wynosi ok 14,5 kg/m³.

ZUŻYCIE MATERIAŁÓW NA 1M² ŚCIAN ANTYWŁAMANIOWYCH W SYSTEMIE NIDA ŚCIANA

Nazwa materiału	J.m.	Typ systemu Nida Ściana					
		155B50-PWA/Cicha	155BB50-PWA/Cicha	205B75-PWA/Cicha	205BB75-PWA/Cicha	255B100-PWA/Cicha	255BB100-PWA/Cicha
		Zużycie materiału na 1m ²					
Płyta Nida Cicha 12,5 mm	m ²	4,0	4,0	4,0	4,0	4,0	4,0
Profil Nida C50	mb	3,6	7,2	-	-	-	-
Profil Nida C75	mb	-	-	3,6	7,2	-	-
Profil Nida C100	mb	-	-	-	-	3,6	7,2
Profil Nida U50	mb	1,4	1,4	-	-	-	-
Profil Nida U75	mb	-	-	1,4	1,4	-	-
Profil Nida U100	mb	-	-	-	-	1,4	1,4
Przewiązka wibroakustyczna PWA50	szt.	1,1	1,1	-	-	-	-
Przewiązka wibroakustyczna PWA75	szt.	-	-	1,1	1,1	-	-
Przewiązka wibroakustyczna PWA100	szt.	-	-	-	-	1,1	1,1
Element kotwiący ⁵⁾	szt.	3,6	3,6	3,6	3,6	3,6	3,6
Wkręty FixDens 4,2 x 25 mm	szt.	8,0	8,0	8,0	8,0	8,0	8,0
Wkręty FixDens 4,2 x 42 mm	szt.	24,0	24,0	24,0	24,0	24,0	24,0
Błachowkręty Nida 3,5x45 mm	szt.	7,0	7,0	7,0	7,0	7,0	7,0
Taśma zbrojąca Nida	mb	2,8	2,8	2,8	2,8	2,8	2,8
Taśma izolacji akustycznej	mb	2,4	2,4	2,4	2,4	2,4	2,4
Gips szpachlowy Nida Start ⁶⁾	kg	1,2	1,2	1,2	1,2	1,2	1,2
Gips szpachlowy Nida Finish	kg	0,2	0,2	0,2	0,2	0,2	0,2
Wełna mineralna ⁷⁾	m ²	2,0	2,0	2,0	2,0	2,0	2,0

⁵⁾ Typ elementu kotwiącego dobierać indywidualnie pod względem typu podłoża oraz całkowitego ciężaru zabudowy.

⁶⁾ Alternatywnie stosować gips szpachlowy Nida Max.

⁷⁾ Zastosowanie wg wymagań. W przypadku zastosowania innego typu materiału izolacyjnego w zakresie grubości i/lub gęstości objętościowej niż wymieniony w specyfikacji technicznej (Nida Systemy Suchej Zabudowy - katalog rozwiązań) wymagany kontakt z odpowiednim Doradcą Technicznym Siniat. Normy zużycia nie uwzględniają strat materiałowych.

nida Ściana

Klasa odporności ogniowej:
(R)EI120Klasa odporności antywłamaniowej:
RC2Maksymalna izolacyjność akustyczna:
62 dBMaksymalna wysokość zabudowy:
6500 mmNumer dokumentu związanego:
EN 1627:2021Certyfikat odporności na włamanie:
Nr 00694/23

SYSTEMY:

150C50; 150CC50; 200C75; 200CC75; 250C100; 250CC100

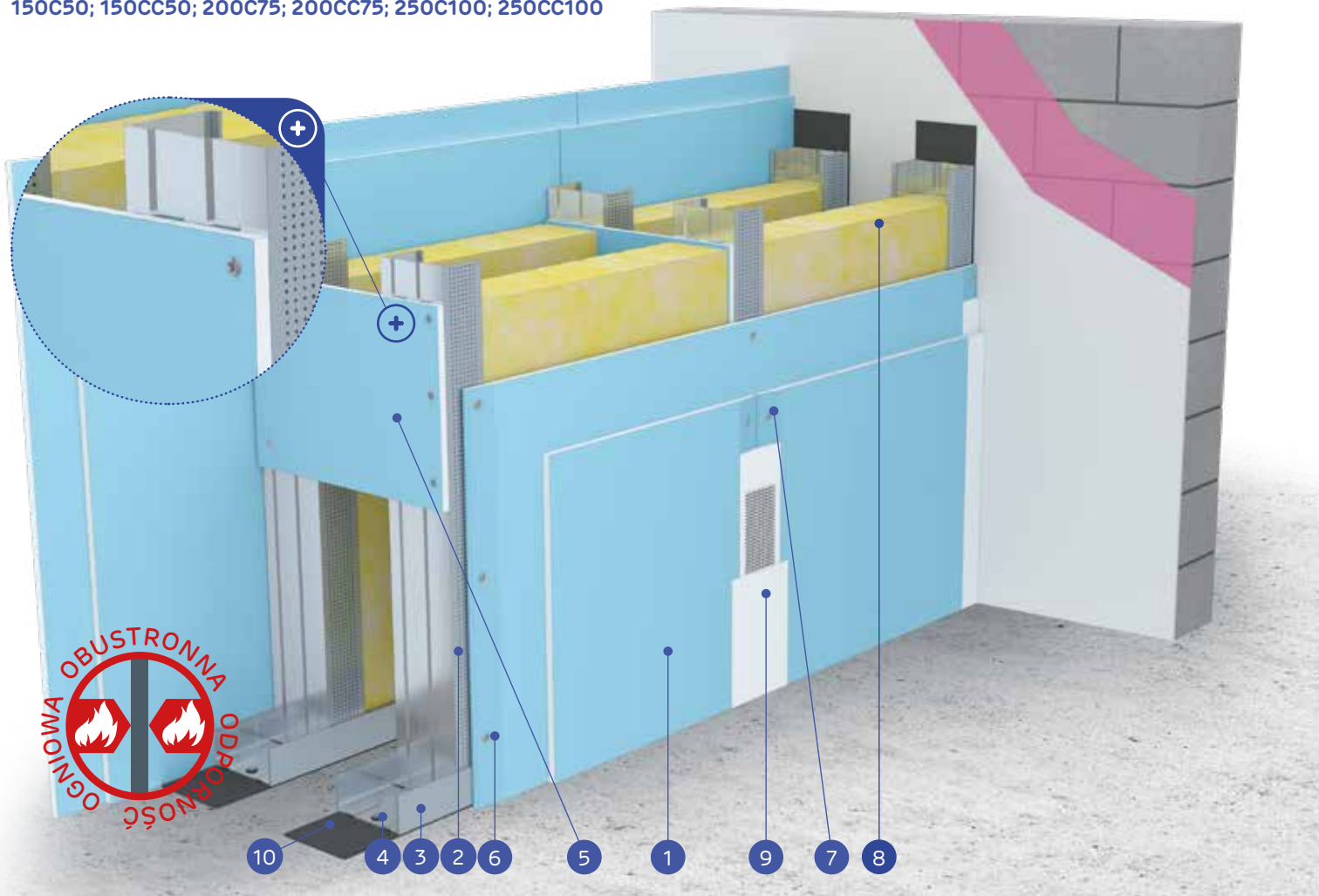

MATERIAŁY:

1. Płyta gipsowo-kartonowa Nida Cicha
2. Profil Nida C50 / C75 / C100
3. Profil Nida U50 / U75 / U100
4. Element kotwiący
5. Przewiązka z płyty Nida Cicha min. wys. 300 mm, min. 2 szt. na słupek (max. rozstaw co 1500 mm)
6. Wkręty FixDens 4,2 x 25 mm
7. Wkręty FixDens 4,2 x 42 mm
8. Materiał izolacyjny wełna mineralna
9. Spoina pomiędzy płytami g-k wykonana z masy gipsowej Nida z taśmą zbrojącą Nida
10. Taśma uszczelniająca do izolacji akustycznej Nida 50/70/95 mm

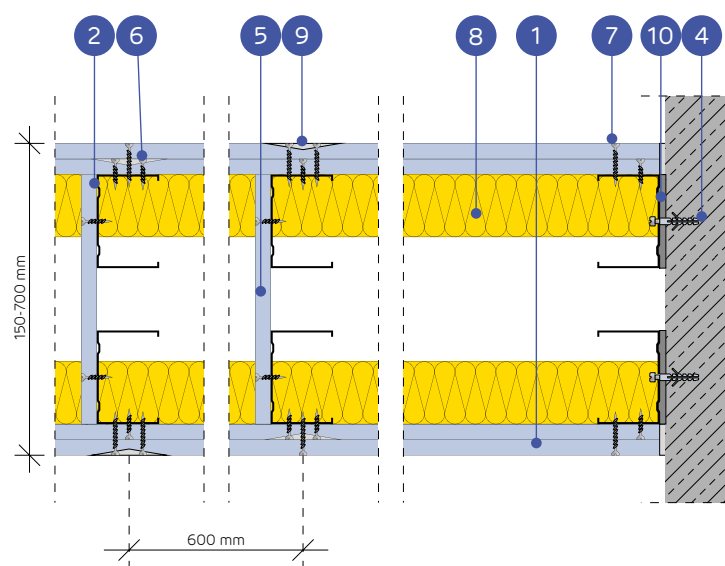

SYSTEM ŚCIAN DZIAŁOWYCH ANTYWŁAMANIOWYCH NA DWURZĘDOWEJ POJEDYNCZEJ I ZDWOJONEJ KONSTRUKCJI NIDA C50, C75, C100 (ŚCIANY INSTALACYJNE)

PARAMETRY TECHNICZNE

Typ ściany Nida Ściana	Konstrukcja rusztu	Poszycie płytami gipsowymi		Materiał izolacyjny (wełna mineralna)				Maksymalna wysokość ściany - h ¹⁾	Izolacyjność akustyczna			Ciężar zabudowy 1 m ²	Klasa odporności na włamanie ²⁾	Klasa odporności ogniowej ³⁾	Kategoria użytkownika	System specjalny	
		Nida	Nida	Pod względem izolacyjności akustycznej		Pod względem odporności ogniowej			W zakresie odporności ogniowej	R _w [dB]	R _n [dB]						R ₂ [dB]
				Minimalna grubość [mm]	Gęstość [kg/m ³]	Minimalna grubość [mm]	Gęstość [kg/m ³]										
150C50/Cicha	C50+C50	Cicha ⁴⁾	2x12,5	2x50	14,5	-	-	4500	60	58	54	60,0	RC2	(R)EI120	IV	●	
150CC50/Cicha	2xC50+2xC50	Cicha ⁴⁾	2x12,5	2x50	14,5	-	-	4750	-	-	-	62,0	RC2	(R)EI120	IV	●	
200C75/Cicha	C75+C75	Cicha ⁴⁾	2x12,5	2x75	14,5	-	-	6000	62	60	57	61,0	RC2	(R)EI120	IV	●	
200CC75/Cicha	2xC75+2xC75	Cicha ⁴⁾	2x12,5	2x75	14,5	-	-	6500	-	-	-	63,0	RC2	(R)EI120	IV	●	
250C100/Cicha	C100+C100	Cicha ⁴⁾	2x12,5	2x100	14,5	-	-	6500	62	60	57	61,0	RC2	(R)EI120	IV	●	
250CC100/Cicha	2xC100+2xC100	Cicha ⁴⁾	2x12,5	2x100	14,5	-	-	6500	-	-	-	64,0	RC2	(R)EI120	IV	●	

¹⁾ Maksymalna wysokość ścian wg opinii technicznej ITB 1060/12/R48NK. W przypadku większych wymagań w zakresie maksymalnych wysokości dopuszcza się zastosowanie zagęszczenia konstrukcji nośnej do 400 mm i 300 mm.

²⁾ Klasa odporności na włamanie zgodnie z normą EN 1627:2021. System posiada certyfikat odporności na włamanie nr 00694/23, wydany przez jednostkę certyfikującą CERTEST.

³⁾ Klasa odporności ogniowej zgodnie z normą PN-EN 13501-2:2016-07.

⁴⁾ Alternatywnie stosować płyty Nida Ciężka typ DFH11R.

• Systemy ogniochronnych ścian antywłamaniowych w technologii Siniat pełnią funkcję przegród ppoż przy obustronnym działaniu ognia. Dopuszcza się prowadzenie przejść instalacyjnych przez ściany antywłamaniowe w technologii Siniat, które należy uszczelnić / zabezpieczyć materiałami ogniochronnymi, wg zaleceń producenta materiałów ogniochronnych np. firmy PROMAT.

• Grubość materiału izolacyjnego przy spełnieniu parametrów izolacyjności akustycznej równa szerokości profilu pionowego typu C (np. profil Nida C75 - wełna szklana gr. 75 mm).

• Gęstość objętościowa materiału izolacyjnego w zależności od typu ściany wynosi ok 14,5 kg/m³.

ZUŻYCIЕ MATERIAŁÓW NA 1M² ŚCIAN ANTYWŁAMANIOWYCH W SYSTEMIE NIDA ŚCIANA

Nazwa materiału	J.m.	Typ systemu Nida Ściana					
		150C50/Cicha	150CC50/Cicha	200C75/Cicha	200CC75/Cicha	250C100/Cicha	250CC100/Cicha
		Zużycie materiału na 1m ²					
Płyta Nida Cicha 12,5 mm	m ²	4,0	4,0	4,0	4,0	4,0	4,0
Profil Nida C50	mb	3,6	7,2	-	-	-	-
Profil Nida C75	mb	-	-	3,6	7,2	-	-
Profil Nida C100	mb	-	-	-	-	3,6	7,2
Profil Nida U50	mb	1,4	1,4	-	-	-	-
Profil Nida U75	mb	-	-	1,4	1,4	-	-
Profil Nida U100	mb	-	-	-	-	1,4	1,4
Element kotwiący ⁵⁾	szt.	3,6	3,6	3,6	3,6	3,6	3,6
Wkręty FixDens 4,2 x 25 mm	szt.	14,0	14,0	14,0	14,0	14,0	14,0
Wkręty FixDens 4,2 x 42 mm	szt.	24,0	24,0	24,0	24,0	24,0	24,0
Taśma zbrojąca Nida	mb	2,8	2,8	2,8	2,8	2,8	2,8
Taśma izolacji akustycznej	mb	2,2	2,2	2,2	2,2	2,2	2,2
Gips szpachlowy Nida Start ⁶⁾	kg	1,2	1,2	1,2	1,2	1,2	1,2
Gips szpachlowy Nida Finish	kg	0,2	0,2	0,2	0,2	0,2	0,2
Wełna mineralna ⁷⁾	m ²	2,0	2,0	2,0	2,0	2,0	2,0

⁵⁾ Typ elementu kotwiącego dobierać indywidualnie pod względem typu podłoża oraz całkowitego ciężaru zabudowy.

⁶⁾ Alternatywnie stosować gips szpachlowy Nida Max.

⁷⁾ Zastosowanie wg wymagań. W przypadku zastosowania innego typu materiału izolacyjnego w zakresie grubości i/lub gęstości objętościowej niż wymieniony w specyfikacji technicznej (Nida Systemy Suchoj Zabudowy - katalog rozwiązań) wymagany kontakt z odpowiednim Doradcą Technicznym Siniat. Normy zużycia nie uwzględniają strat materiałowych.

nida Ściana

Klasa odporności ogniowej:
(R)EI120Klasa odporności antywłamaniowej:
RC3Maksymalna izolacyjność akustyczna:
59 dBMaksymalna wysokość zabudowy:
6500 mmNumer dokumentu związanego:
EN 1627:2021Certyfikat odporności na włamanie:
Nr 00695/23

SYSTEMY:

100A50; 100AA50; 125A75; 125AA75; 150A100; 150AA100



MATERIAŁY:

1. Płyta gipsowo-kartonowa Resistex
2. Profil Nida C50 / C75 / C100
3. Profil Nida U50 / U75 / U100
4. Element kotwiący
5. Blachowkręty Nida 3,5 x 25 mm
6. Blachowkręty Nida 3,5 x 45 mm
7. Materiał izolacyjny wełna mineralna
8. Spoina pomiędzy płytami g-k wykonana z masy gipsowej Nida z taśmą zbrojącą Nida
9. Taśma uszczelniająca do izolacji akustycznej Nida 50/70/95 mm

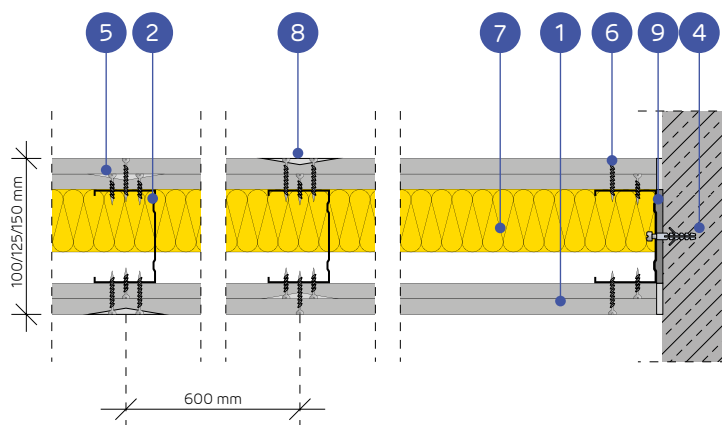

SYSTEM ŚCIAN DZIAŁOWYCH ANTYWŁAMANIOWYCH NA POJEDYNCZEJ I ZDWOJONEJ KONSTRUKCJI NIDA C50, C75, C100

PARAMETRY TECHNICZNE

Typ ściany Nida Ściana	Konstrukcja rusztu	Poszycie płytami gipsowymi	Materiał izolacyjny (wełna mineralna)				Maksymalna wysokość ściany - h ¹⁾	Izolacyjność akustyczna			Ciężar zabudowy 1 m ²	Klasa odporności na włamanie ²⁾	Klasa odporności ogniowej ³⁾	Kategoria użytkowania	System specjalny	
			Pod względem izolacyjności akustycznej		Pod względem odporności ogniowej			W zakresie odporności ogniowej	R _w [dB]	R _w [dB]						R _w [dB]
			Minimalna grubość [mm]	Gęstość [kg/m ³]	Minimalna grubość [mm]	Gęstość [kg/m ³]										
100A50/Resistex	C50	Resistex ⁴⁾	2x12,5	50	14,5	-	-	4500	55 ⁵⁾	51 ⁵⁾	43 ⁵⁾	50,0	RC3	(R)EI120	IV	●
100AA50/Resistex	2xC50	Resistex ⁴⁾	2x12,5	50	14,5	-	-	5500	-	-	-	51,0	RC3	(R)EI120	IV	●
125A75/Resistex	C75	Resistex ⁴⁾	2x12,5	75	15	-	-	5500	59	56	52	50,0	RC3	(R)EI120	IV	●
125AA75/Resistex	2xC75	Resistex ⁴⁾	2x12,5	75	15	-	-	6500	-	-	-	51,0	RC3	(R)EI120	IV	●
150A100/Resistex	C100	Resistex ⁴⁾	2x12,5	100	15	-	-	6500	59 ⁵⁾	56 ⁵⁾	52 ⁵⁾	50,0	RC3	(R)EI120	IV	●
150AA100/Resistex	2xC100	Resistex ⁴⁾	2x12,5	100	15	-	-	6500	-	-	-	52,0	RC3	(R)EI120	IV	●

¹⁾ Maksymalna wysokość ścian wg opinii technicznej ITB 01060/11/R12NK. W przypadku większych wymagań w zakresie maksymalnych wysokości dopuszcza się zastosowanie zagęszczenia konstrukcji nośnej do 400 mm i 300 mm.

²⁾ Klasa odporności na włamanie zgodnie z normą EN 1627:2021. System posiada certyfikat odporności na włamanie nr 00695/23, wydany przez jednostkę certyfikującą CERTEST.

³⁾ Klasa odporności ogniowej zgodnie z normą PN-EN 13501-2:2016-07.

⁴⁾ Płyta Resistex typu DFH2IR może być stosowana w środowisku o podwyższonej wilgotności względnej powietrza do 85% (do 10 godzin na dobę) np. w łazienkach, kuchniach itp.

⁵⁾ Izolacyjność akustyczna oszacowana na podstawie symulacji w programie INSUL.

Systemy ogniochronnych ścian antywłamaniowych w technologii Siniat pełnią funkcję przegród ppoż przy obustronnym działaniu ognia. Dopuszcza się prowadzenie przejść instalacyjnych przez ściany antywłamaniowe w technologii Siniat, które należy uszczelnić / zabezpieczyć materiałami ogniochronnymi, wg zaleceń producenta materiałów ogniochronnych np. firmy PROMAT.

Grubość materiału izolacyjnego przy spełnieniu parametrów izolacyjności akustycznej równa szerokości profilu pionowego typu C (np. profil Nida C75 - wełna szklana gr. 75 mm). Gęstość objętościowa materiału izolacyjnego w zależności od typu ściany wynosi od 14,5 do 15 kg/m³.

ZUŻYCIE MATERIAŁÓW NA 1M² ŚCIAN ANTYWŁAMANIOWYCH W SYSTEMIE NIDA ŚCIANA

Nazwa materiału	J.m.	Typ systemu Nida Ściana					
		100A50/ Resistex	100AA50/ Resistex	125A75/ Resistex	125AA75/ Resistex	150A100/ Resistex	150AA100/ Resistex
		Zużycie materiału na 1m ²					
Płyta Resistex 12,5 mm	m ²	4,0	4,0	4,0	4,0	4,0	4,0
Profil Nida C50	mb	1,8	3,6	-	-	-	-
Profil Nida C75	mb	-	-	1,8	3,6	-	-
Profil Nida C100	mb	-	-	-	-	1,8	3,6
Profil Nida U50	mb	0,7	0,7	-	-	-	-
Profil Nida U75	mb	-	-	0,7	0,7	-	-
Profil Nida U100	mb	-	-	-	-	0,7	0,7
Element kotwiący ⁶⁾	szt.	1,8	1,8	1,8	1,8	1,8	1,8
Wkręty samowierzące FLAT HEAD 4,2x13 mm do blachy 1 mm	szt.	-	6,0	-	6,0	-	6,0
Blachowkręty Nida 3,5x25 mm	szt.	8,0	8,0	8,0	8,0	8,0	8,0
Blachowkręty Nida 3,5x45 mm	szt.	24,0	24,0	24,0	24,0	24,0	24,0
Taśma zbrojąca Nida	mb	2,8	2,8	2,8	2,8	2,8	2,8
Taśma izolacji akustycznej	mb	0,6	0,6	0,6	0,6	0,6	0,6
Gips szpachlowy Nida Start ⁷⁾	kg	1,2	1,2	1,2	1,2	1,2	1,2
Gips szpachlowy Nida Finish	kg	0,2	0,2	0,2	0,2	0,2	0,2
Wełna mineralna ⁸⁾	m ²	1,0	1,0	1,0	1,0	1,0	1,0

⁶⁾ Typ elementu kotwiącego dobiera indywidualnie pod względem typu podłoża oraz całkowitego ciężaru zabudowy.

⁷⁾ Alternatywnie stosować gips szpachlowy Nida Max.

⁸⁾ Zastosowanie wg wymagań. W przypadku zastosowania innego typu materiału izolacyjnego w zakresie grubości i/lub gęstości objętościowej niż wymieniony w specyfikacji technicznej (Nida Systemy Suchej Zabudowy - katalog rozwiązań) wymagany kontakt z odpowiednim Doradcą Technicznym Siniat. Normy zużycia nie uwzględniają strat materiałowych.



nida Ściana

Klasa odporności ogniowej:
(R)EI120Klasa odporności antywłamaniowej:
RC3Maksymalna izolacyjność akustyczna:
70 dBMaksymalna wysokość zabudowy:
6500 mmNumer dokumentu związanego:
EN 1627:2021Certyfikat odporności na włamanie:
Nr 00695/23

SYSTEMY:

155B50; 155BB50; 205B75; 205BB75; 255B100; 255BB100

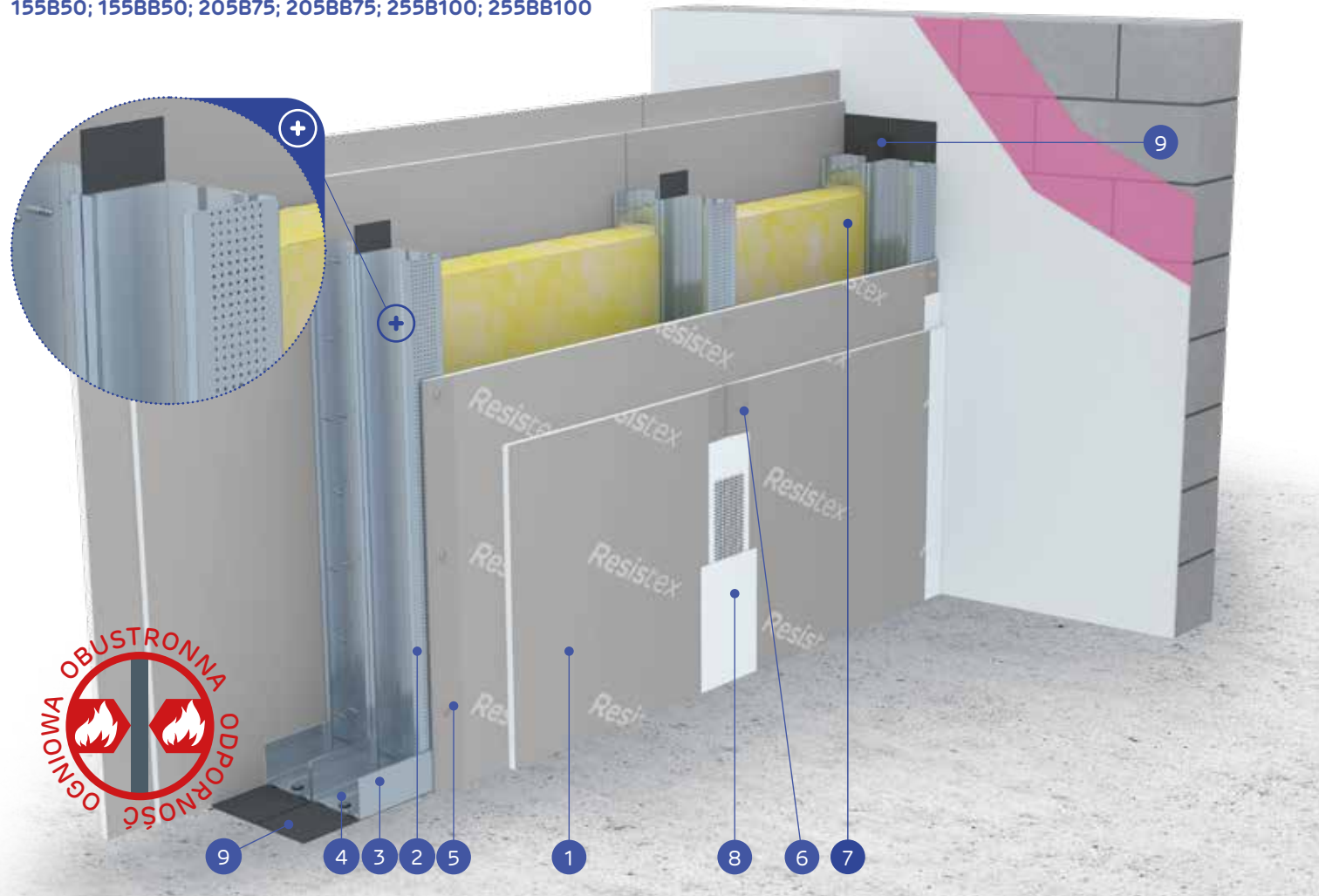

MATERIAŁY:

1. Płyta gipsowo-kartonowa Resistex
2. Profil Nida C50 / C75 / C100
3. Profil Nida U50 / U75 / U100
4. Element kotwiący
5. Blachowkręty Nida 3,5 x 25 mm
6. Blachowkręty Nida 3,5 x 45 mm
7. Materiał izolacyjny wełna mineralna
8. Spoina pomiędzy płytami g-k wykonana z masy gipsowej Nida z taśmą zbrojącą Nida
9. Taśma uszczelniająca do izolacji akustycznej Nida 50/70/95 mm

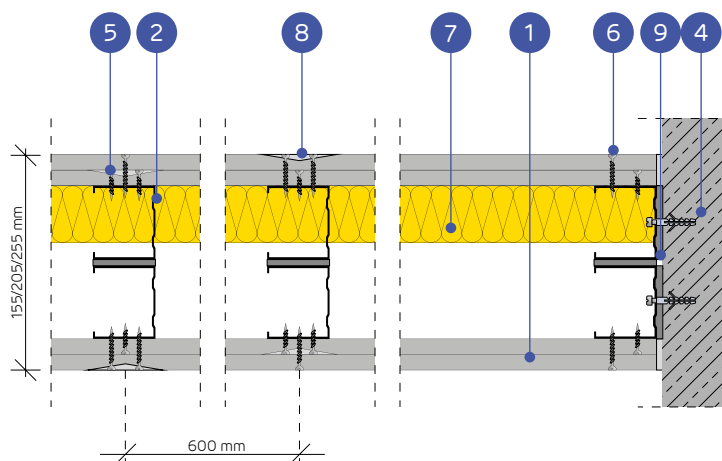

SYSTEM ŚCIAN DZIAŁOWYCH ANTYWŁAMANIOWYCH NA DWURZĘDOWEJ POJEDYNCZEJ I ZDWOJONEJ KONSTRUKCJI NIDA C50, C75, C100

PARAMETRY TECHNICZNE

Typ ściany Nida Ściana	Konstrukcja rusztu	Posycenie płytami gipsowymi	Materiał izolacyjny (wełna mineralna)				Maksymalna wysokość ściany - h ¹⁾	Izolacyjność akustyczna			Ciężar zabudowy 1 m ²	Klasa odporności na włamanie ²⁾	Klasa odporności ogniowej ³⁾	Kategoria użytkowania	System specjalny	
			Pod względem izolacyjności akustycznej		Pod względem odporności ogniowej			W zakresie odporności ogniowej	R _w [dB]	R _{a1} [dB]						R _{a2} [dB]
			Grubość [mm]	Minimalna grubość [mm]	Gęstość [kg/m ³]	Minimalna grubość [mm]										
155B50/Resistex	C50+C50	Resistex ⁴⁾	12,5+12,5	2x50	14,5	-	-	4500	63 ⁵⁾	59 ⁵⁾	52 ⁵⁾	53,0	RC3	(R)EI120	IV	●
155BB50/Resistex	2xC50+2xC50	Resistex ⁴⁾	12,5+12,5	2x50	14,5	-	-	5500	-	-	-	56,0	RC3	(R)EI120	IV	●
205B75/Resistex	C75+C75	Resistex ⁴⁾	12,5+12,5	2x75	15	-	-	6000	70	67	60	54,0	RC3	(R)EI120	IV	●
205BB75/Resistex	2xC75+2xC75	Resistex ⁴⁾	12,5+12,5	2x75	15	-	-	6500	-	-	-	57,0	RC3	(R)EI120	IV	●
255B100/Resistex	C100+C100	Resistex ⁴⁾	12,5+12,5	2x100	12	-	-	6500	70	67	60	56,0	RC3	(R)EI120	IV	●
255BB100/Resistex	2xC100+2xC100	Resistex ⁴⁾	12,5+12,5	2x100	12	-	-	6500	-	-	-	58,0	RC3	(R)EI120	IV	●

¹⁾ Maksymalna wysokość ścian wg opinii technicznej ITB 1060/12/R48NK. W przypadku większych wymagań w zakresie maksymalnej wysokości dopuszcza się zastosowanie zagęszczenia konstrukcji nośnej do 400 mm i 300 mm.

²⁾ Klasa odporności na włamanie zgodnie z normą EN 1627:2021. System posiada certyfikat odporności na włamanie nr 00695/23, wydany przez jednostkę certyfikującą CERTEST.

³⁾ Klasa odporności ogniowej zgodnie z normą PN-EN 13501-2:2016-07.

⁴⁾ Płyta Resistex typu DFH2IR może być stosowana w środowisku o podwyższonej wilgotności względnej powietrza do 85% (do 10 godzin na dobę) np. w łazienkach, kuchniach itp.

⁵⁾ Izolacyjność akustyczna oszacowana na podstawie symulacji w programie INSUL.

WAŻNE! Przy projektowaniu ścian typu B w zakresie maksymalnych dopuszczalnych wysokości zaleca się kontakt z Doradcą Technicznym Siniat, w celu weryfikacji wymagań dotyczących sztywności przegrody (nie dotyczy systemów ścian z przewiązkami wibroakustycznymi Nida PWA).

Systemy ogniochronnych ścian antywłamaniowych w technologii Siniat pełnią funkcję przegród ppoż przy obustronnym działaniu ognia. Dopuszcza się prowadzenie przejść instalacyjnych przez ściany antywłamaniowe w technologii Siniat, które należy uszczelnić / zabezpieczyć materiałami ogniochronnymi, wg zaleceń producenta materiałów ogniochronnych np. firmy PROMAT.

Grubość materiału izolacyjnego przy spełnieniu parametrów izolacyjności akustycznej równa szerokości profilu pionowego typu C (np. profil Nida C75 - wełna szklana gr. 75 mm).

Gęstość objętościowa materiału izolacyjnego w zależności od typu ściany wynosi od 12 do 15 kg/m³.

ZUŻYCIE MATERIAŁÓW NA 1M² ŚCIAN ANTYWŁAMANIOWYCH W SYSTEMIE NIDA ŚCIANA

Nazwa materiału	J.m.	Typ systemu Nida Ściana					
		155B50/ Resistex	155BB50/ Resistex	205B75/ Resistex	205BB75/ Resistex	255B100/ Resistex	255BB100/ Resistex
		Zużycie materiału na 1m ²					
Płyta Resistex 12,5 mm	m ²	4,0	4,0	4,0	4,0	4,0	4,0
Profil Nida C50	mb	3,6	7,2	-	-	-	-
Profil Nida C75	mb	-	-	3,6	7,2	-	-
Profil Nida C100	mb	-	-	-	-	3,6	7,2
Profil Nida U50	mb	1,4	1,4	-	-	-	-
Profil Nida U75	mb	-	-	1,4	1,4	-	-
Profil Nida U100	mb	-	-	-	-	1,4	1,4
Element kotwiący ⁶⁾	szt.	3,6	3,6	3,6	3,6	3,6	3,6
Wkręty samowierzące FLAT HEAD 4,2x13 mm do blachy 1 mm	szt.	-	12,0	-	12,0	-	12,0
Blachowkręty Nida 3,5x25 mm	szt.	8,0	8,0	8,0	8,0	8,0	8,0
Blachowkręty Nida 3,5x45 mm	szt.	24,0	24,0	24,0	24,0	24,0	24,0
Taśma zbrojąca Nida	mb	2,8	2,8	2,8	2,8	2,8	2,8
Taśma izolacji akustycznej	mb	2,4	2,4	2,4	2,4	2,4	2,4
Gips szpachlowy Nida Start ⁷⁾	kg	1,2	1,2	1,2	1,2	1,2	1,2
Gips szpachlowy Nida Finish	kg	0,2	0,2	0,2	0,2	0,2	0,2
Wełna mineralna ⁸⁾	m ²	2,0	2,0	2,0	2,0	2,0	2,0

⁶⁾ Typ elementu kotwiącego dobrać indywidualnie pod względem typu podłoża oraz całkowitego ciężaru zabudowy.

⁷⁾ Alternatywnie stosować gips szpachlowy Nida Max.

⁸⁾ Zastosowanie wg wymagań. W przypadku zastosowania innego typu materiału izolacyjnego w zakresie grubości i/lub gęstości objętościowej niż wymieniony w specyfikacji technicznej (Nida Systemy Suchoj Zabudowy - katalog rozwiązań) wymagany kontakt z odpowiednim Doradcą Technicznym Siniat. Normy zużycia nie uwzględniają strat materiałowych.



nida Ściana



Klasa odporności ogniowej:
(R)E120



Klasa odporności antywłamaniowej:
RC3



Maksymalna izolacyjność akustyczna:
70 dB



Maksymalna wysokość zabudowy:
6500 mm



Numer dokumentu związanego:
EN 1627:2021

Certyfikat odporności na włamanie:
Nr 00695/23

SYSTEMY:
168B50; 168BB50; 218B75; 218BB75; 268B100; 268BB100

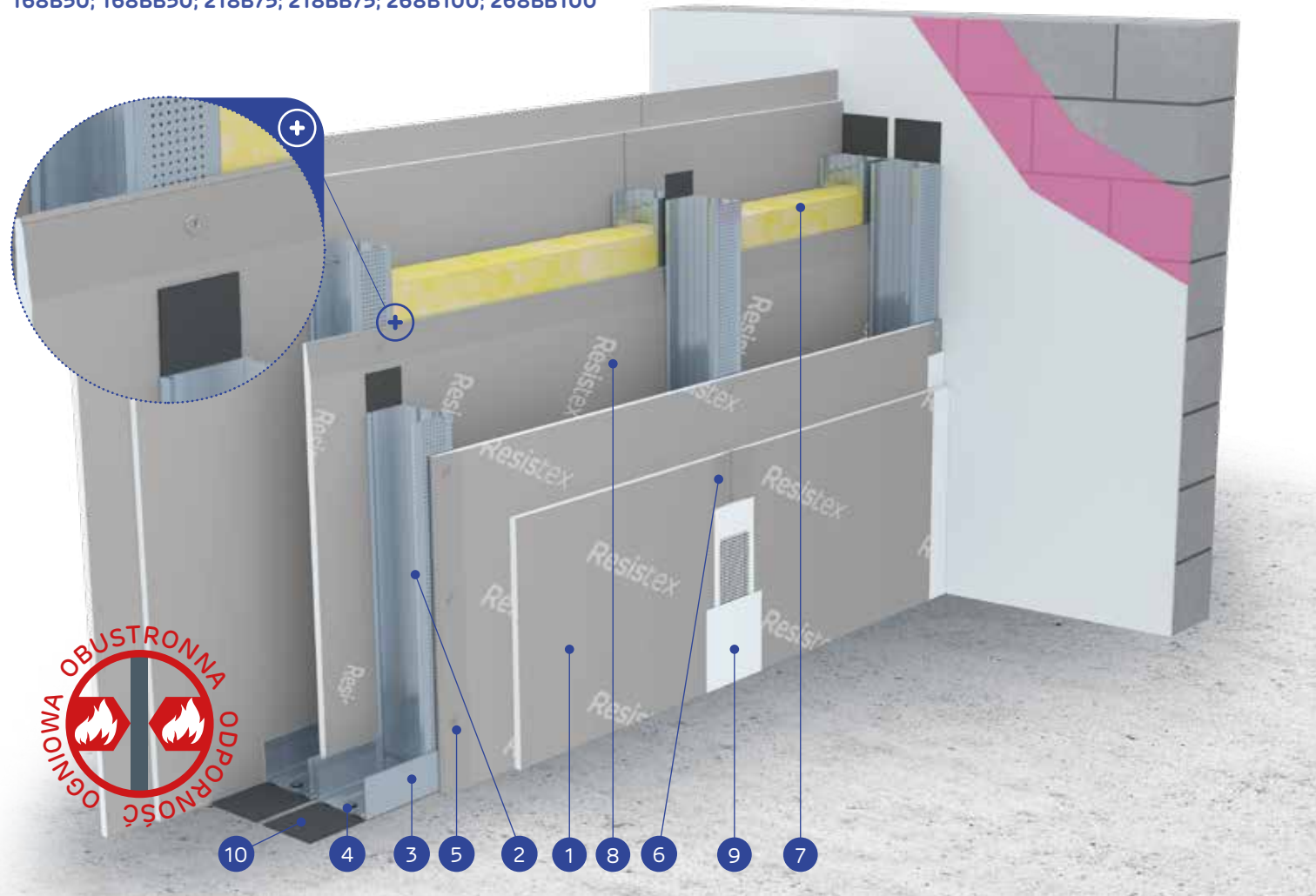

MATERIAŁY:

1. Płyta gipsowo-kartonowa Resistex
2. Profil Nida C50 / C75 / C100
3. Profil Nida U50 / U75 / U100
4. Element kotwiący
5. Blachowkręty Nida 3,5 x 25 mm
6. Blachowkręty Nida 3,5x45 mm
7. Materiał izolacyjny wełna mineralna
8. Płyta dosztywniająca Resistex *
9. Spoina pomiędzy płytami g-k wykonana z masy gipsowej Nida z taśmą zbrojącą Nida
10. Taśma uszczelniająca do izolacji akustycznej Nida szerokość 50 / 70 / 95 mm

* Dopuszcza się zamianę na płyty typu: DFH11R, DEFH11R

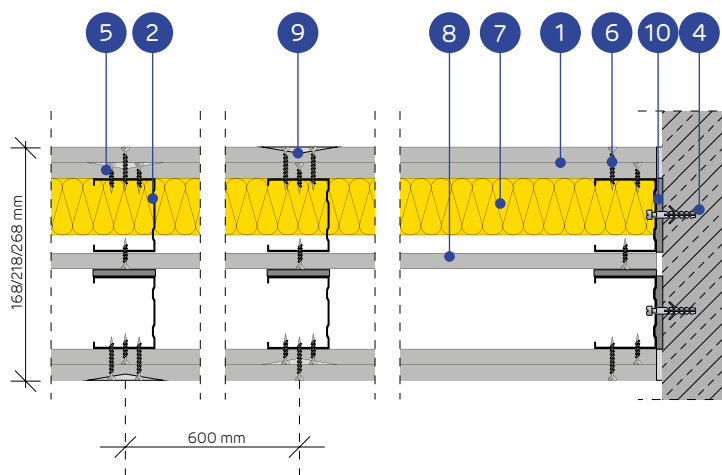

SYSTEM AKUSTYCZNYCH ŚCIAN ANTYWŁAMANIOWYCH NA DWURZĘDOWEJ POJEDYNCZEJ LUB ZDWOJONEJ KONSTRUKCJI NIDA C50, C75, C100 Z WEWNĘTRZNĄ PŁYTĄ DOSZTYWNIAJĄCĄ

PARAMETRY TECHNICZNE

Typ ściany Nida Ściana	Konstrukcja rusztu	Poszycie płytami gipsowymi	Materiał izolacyjny (wełna mineralna)				Maksymalna wysokość ściany - h ¹⁾	Izolacyjność akustyczna ²⁾			Ciężar zabudowy 1 m ²	Klasa odporności na włamanie ²⁾	Klasa odporności ogniowej ³⁾	Kategoria użytkowania	System specjalny
			Pod względem izolacyjności akustycznej	Pod względem odporności ogniowej	W zakresie odporności ogniowej	R _w [dB]		R _a [dB]	R _w [dB]						
168B50/Resistex	C50+C50	Resistex ⁴⁾	2x12,5+12,5	2x50	14,5	-	4500	63 ⁵⁾	59 ⁵⁾	52 ⁵⁾	73,0	RC3	(R)E120	IV	●
168BB50/Resistex	2xC50+2xC50	Resistex ⁴⁾	2x12,5+12,5	2x50	14,5	-	5500	-	-	-	75,0	RC3	(R)E120	IV	●
218B75/Resistex	C75+C75	Resistex ⁴⁾	2x12,5+12,5	2x75	15	-	6000	70	67	60	74,0	RC3	(R)E120	IV	●
218BB75/Resistex	2xC75+2xC75	Resistex ⁴⁾	2x12,5+12,5	2x75	15	-	6500	-	-	-	76,0	RC3	(R)E120	IV	●
268B100/Resistex	C100+C100	Resistex ⁴⁾	2x12,5+12,5	2x75	12	-	6500	70	69	60	75,0	RC3	(R)E120	IV	●
268BB100/Resistex	2xC100+2xC100	Resistex ⁴⁾	2x12,5+12,5	2x75	12	-	6500	-	-	-	77,0	RC3	(R)E120	IV	●

- ¹⁾ Maksymalna wysokość ścian wg opinii technicznej ITB 1060/12/R48NK. W przypadku większych wymagań w zakresie maksymalnych wysokości dopuszcza się zastosowanie zagęszczenia konstrukcji nośnej do 400 mm i 300 mm.
 - ²⁾ Klasa odporności na włamanie zgodnie z normą EN 1627:2021. System posiada certyfikat odporności na włamanie nr 00695/23, wydany przez jednostkę certyfikującą CERTTEST.
 - ³⁾ Klasa odporności ogniowej zgodnie z normą PN-EN 13501-2:2016-07.
 - ⁴⁾ Płyta Resistex typu DFH21R może być stosowana w środowisku o podwyższonej wilgotności względnej powietrza do 85% (do 10 godzin na dobę) np. w łazienkach, kuchniach itp.
 - ⁵⁾ Izolacyjność akustyczna oszacowana na podstawie symulacji w programie INSUL.
- Systemy ogniochronnych ścian antywłamaniowych w technologii Siniat pełnią funkcję przegród ppoż przy obustronnym działaniu ognia. Dopuszcza się prowadzenie przejść instalacyjnych przez ściany antywłamaniowe w technologii Siniat, które należy uszczelnić / zabezpieczyć materiałami ogniochronnymi, wg zaleceń producenta materiałów ogniochronnych np. firmy PROMAT.
 - Grubość materiału izolacyjnego przy spełnieniu parametrów izolacyjności akustycznej równa szerokości profilu pionowego typu C (np. profil Nida C75 - wełna szklana gr. 75 mm).
 - Gęstość objętościowa materiału izolacyjnego w zależności od typu ściany wynosi od 12 do 15 kg/m³.
 - Dopuszcza się zamianę wewnętrznej płyty Resistex na płyty typu: DFH11R, DEFH11R.

ZUŻYCIE MATERIAŁÓW NA 1M² ŚCIAN ANTYWŁAMANIOWYCH W SYSTEMIE NIDA ŚCIANA

Nazwa materiału	J.m.	Typ systemu Nida Ściana					
		168B50/Resistex	168BB50/Resistex	218B75/Resistex	218BB75/Resistex	268B100/Resistex	268BB100/Resistex
Zużycie materiału na 1m ²							
Płyta Nida Resistex 12,5 mm	m ²	5,0	5,0	5,0	5,0	5,0	5,0
Profil Nida C50	mb	3,6	7,2	-	-	-	-
Profil Nida C75	mb	-	-	3,6	7,2	-	-
Profil Nida C100	mb	-	-	-	-	3,6	7,2
Profil Nida U50	mb	1,4	1,4	-	-	-	-
Profil Nida U75	mb	-	-	1,4	1,4	-	-
Profil Nida U100	mb	-	-	-	-	1,4	1,4
Element kotwiący ⁶⁾	szt.	3,6	3,6	3,6	3,6	3,6	3,6
Wkręty samowierzące 4,2x13 mm FLAT HEAD do blachy 1 mm	szt.	-	12,0	-	12,0	-	12,0
Blachowkręty Nida 3,5x25 mm	szt.	16,0	16,0	16,0	16,0	16,0	16,0
Blachowkręty Nida 3,5x45 mm	szt.	24,0	24,0	24,0	24,0	24,0	24,0
Taśma zbrojąca Nida	mb	2,8	2,8	2,8	2,8	2,8	2,8
Taśma izolacji akustycznej Nida	mb	2,4	2,4	2,4	2,4	2,4	2,4
Gips szpachlowy Nida Start ⁷⁾	kg	1,2	1,2	1,2	1,2	1,2	1,2
Gips szpachlowy Nida Finish	kg	0,2	0,2	0,2	0,2	0,2	0,2
Wełna mineralna ⁸⁾	m ²	2,0	2,0	2,0	2,0	2,0	2,0

- ⁶⁾ Typ elementu kotwiącego dobrać indywidualnie pod względem typu podłoża oraz całkowitego ciężaru zabudowy.
- ⁷⁾ Alternatywnie stosować gips szpachlowy Nida Max.
- ⁸⁾ Zastosowanie wg wymagań. W przypadku zastosowania innego typu materiału izolacyjnego w zakresie grubości i/lub gęstości objętościowej niż wymieniony w specyfikacji technicznej (Nida Systemy Suche Zabudowy - katalog rozwiązań) wymagany kontakt z odpowiednim Doradcą Technicznym Siniat. Normy zużycia nie uwzględniają strat materiałowych.



nida Ściana

Klasa odporności ogniowej:
(R)EI120Klasa odporności antywłamaniowej:
RC3Maksymalna izolacyjność akustyczna:
70 dBMaksymalna wysokość zabudowy:
6500 mmNumer dokumentu związanego:
EN 1627:2021Certyfikat odporności na włamanie:
Nr 00695/23

SYSTEMY:

155B50-PWA; 155BB50-PWA; 205B75-PWA; 205BB75-PWA;
255B100-PWA; 255BB100-PWA

MATERIAŁY:

1. Płyta gipsowo-kartonowa Resistex
2. Profil Nida C50 / C75 / C100
3. Profil Nida U50 / U75 / U100
4. Element kotwiący
5. Blachowkręty Nida 3,5 x 25 mm
6. Blachowkręty Nida 3,5 x 45 mm
7. Materiał izolacyjny wełna mineralna
8. Spoina pomiędzy płytami g-k wykonana z masy gipsowej Nida z taśmą zbrojącą Nida
9. Taśma uszczelniająca do izolacji akustycznej Nida 50/70/95 mm
10. Przewiązka wibroakustyczna Nida PWA

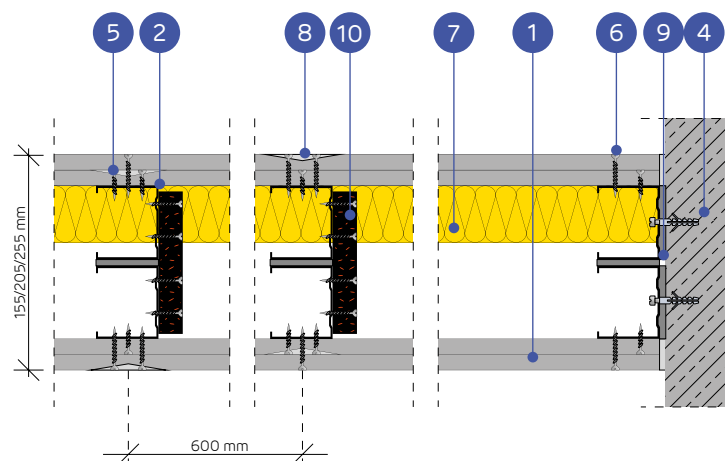

SYSTEM ŚCIAN DZIAŁOWYCH ANTYWŁAMANIOWYCH NA DWURZĘDOWEJ POJEDYNCZEJ I ZDWOJONEJ KONSTRUKCJI NIDA C50, C75, C100 (NIDA PWA)

PARAMETRY TECHNICZNE

Typ ściany Nida Ściana	Konstrukcja rusztu	Poszycie płytami gipsowymi	Materiał izolacyjny (wełna mineralna)				Maksymalna wysokość ściany - h ¹⁾	Izolacyjność akustyczna			Ciężar zabudowy 1 m ²	Klasa odporności na włamanie ²⁾	Klasa odporności ogniowej ³⁾	Kategoria użytkowania	System specjalny	
			Pod względem izolacyjności akustycznej		Pod względem odporności ogniowej			W zakresie odporności ogniowej	R _w [dB]	R _{a1} [dB]						R _{a2} [dB]
			Minimalna grubość [mm]	Gęstość [kg/m ³]	Minimalna grubość [mm]	Gęstość [kg/m ³]										
155B50-PWA/Resistex	C50+C50	Resistex ⁴⁾	12,5+12,5	2x50	14,5	-	-	5500	63 ⁵⁾	59 ⁵⁾	52 ⁵⁾	53,0	RC3	(R)EI120	IV	●
155BB50-PWA/Resistex	2xC50+2xC50	Resistex ⁴⁾	12,5+12,5	2x50	14,5	-	-	6330	-	-	-	56,0	RC3	(R)EI120	IV	●
205B75-PWA/Resistex	C75+C75	Resistex ⁴⁾	12,5+12,5	2x75	15	-	-	6200	70	67	60	54,0	RC3	(R)EI120	IV	●
205BB75-PWA/Resistex	2xC75+2xC75	Resistex ⁴⁾	12,5+12,5	2x75	15	-	-	6500	-	-	-	57,0	RC3	(R)EI120	IV	●
255B100-PWA/Resistex	C100+C100	Resistex ⁴⁾	12,5+12,5	2x100	12	-	-	6500	70	67	60	56,0	RC3	(R)EI120	IV	●
255BB100-PWA/Resistex	2xC100+2xC100	Resistex ⁴⁾	12,5+12,5	2x100	12	-	-	6500	-	-	-	58,0	RC3	(R)EI120	IV	●

¹⁾ Maksymalna wysokość ścian wg opinii technicznej ITB 1060/12/R48NK. W przypadku większych wymagań w zakresie maksymalnych wysokości dopuszcza się zastosowanie zagęszczenia konstrukcji nośnej do 400 mm i 300 mm.

²⁾ Klasa odporności na włamanie zgodnie z normą EN 1627:2021. System posiada certyfikat odporności na włamanie nr 00695/23, wydany przez jednostkę certyfikującą CERTEST.

³⁾ Klasa odporności ogniowej zgodnie z normą PN-EN 13501-2:2016-07.

⁴⁾ Płyta Resistex typu DFH2IR może być stosowana w środowisku o podwyższonej wilgotności względnej powietrza do 85% (do 10 godzin na dobę) np. w łazienkach, kuchniach itp.

⁵⁾ Izolacyjność akustyczna oszacowana na podstawie symulacji w programie INSUL.

Systemy ogniochronnych ścian antywłamaniowych w technologii Siniat pełnią funkcję przegród ppoż przy obustronnym działaniu ognia. Dopuszcza się prowadzenie przejść instalacyjnych przez ściany antywłamaniowe w technologii Siniat, które należy uszczelnić / zabezpieczyć materiałami ogniochronnymi, wg zaleceń producenta materiałów ogniochronnych np. firmy PROMAT.

Grubość materiału izolacyjnego przy spełnieniu parametrów izolacyjności akustycznej równa szerokości profilu pionowego typu C (np. profil Nida C75 - wełna szklana gr. 75 mm).

Gęstość objętościowa materiału izolacyjnego w zależności od typu ściany wynosi od 12 do 15 kg/m³.

ZUŻYCIE MATERIAŁÓW NA 1M² ŚCIAN ANTYWŁAMANIOWYCH W SYSTEMIE NIDA ŚCIANA

Nazwa materiału	J.m.	Typ systemu Nida Ściana					
		155B50-PWA/ Resistex	155BB50-PWA/ Resistex	205B75-PWA/ Resistex	205BB75-PWA/ Resistex	255B100-PWA/ Resistex	255BB100-PWA/ Resistex
		Zużycie materiału na 1m ²					
Płyta Resistex 12,5 mm	m ²	4,0	4,0	4,0	4,0	4,0	4,0
Profil Nida C50	mb	3,6	7,2	-	-	-	-
Profil Nida C75	mb	-	-	3,6	7,2	-	-
Profil Nida C100	mb	-	-	-	-	3,6	7,2
Profil Nida U50	mb	1,4	1,4	-	-	-	-
Profil Nida U75	mb	-	-	1,4	1,4	-	-
Profil Nida U100	mb	-	-	-	-	1,4	1,4
Przewiązka wibroakustyczna PWA50	szt.	1,1	1,1	-	-	-	-
Przewiązka wibroakustyczna PWA75	szt.	-	-	1,1	1,1	-	-
Przewiązka wibroakustyczna PWA100	szt.	-	-	-	-	1,1	1,1
Element kotwiący ⁶⁾	szt.	3,6	3,6	3,6	3,6	3,6	3,6
Blachowkręty Nida 3,5x25 mm	szt.	8,0	8,0	8,0	8,0	8,0	8,0
Blachowkręty Nida 3,5x45 mm	szt.	31,0	31,0	31,0	31,0	31,0	31,0
Taśma zbrojąca Nida	mb	2,8	2,8	2,8	2,8	2,8	2,8
Taśma izolacji akustycznej	mb	2,4	2,4	2,4	2,4	2,4	2,4
Gips szpachlowy Nida Start ⁷⁾	kg	1,2	1,2	1,2	1,2	1,2	1,2
Gips szpachlowy Nida Finish	kg	0,2	0,2	0,2	0,2	0,2	0,2
Wełna mineralna ⁸⁾	m ²	2,0	2,0	2,0	2,0	2,0	2,0

⁶⁾ Typ elementu kotwiącego dobrać indywidualnie pod względem typu podłoża oraz całkowitego ciężaru zabudowy.

⁷⁾ Alternatywnie stosować gips szpachlowy Nida Max.

⁸⁾ Zastosowanie wg wymagań. W przypadku zastosowania innego typu materiału izolacyjnego w zakresie grubości i/lub gęstości objętościowej niż wymieniony w specyfikacji technicznej (Nida Systemy Suchoj Zabudowy - katalog rozwiązań) wymagany kontakt z odpowiednim Doradcą Technicznym Siniat.

Normy zużycia nie uwzględniają strat materiałowych.



nida Ściana

Klasa
odporności
ogniowej:
(R)EI120Klasa
odporności
antywłamaniowej:
RC3Maksymalna
izolacyjność
akustyczna:
62 dBMaksymalna
wysokość
zabudowy:
6500 mmNumer
dokumentu
związanego:
EN 1627:2021Certyfikat odporności na włamanie:
Nr 00695/23

SYSTEMY:

150C50; 150CC50; 200C75; 200CC75; 250C100; 250CC100

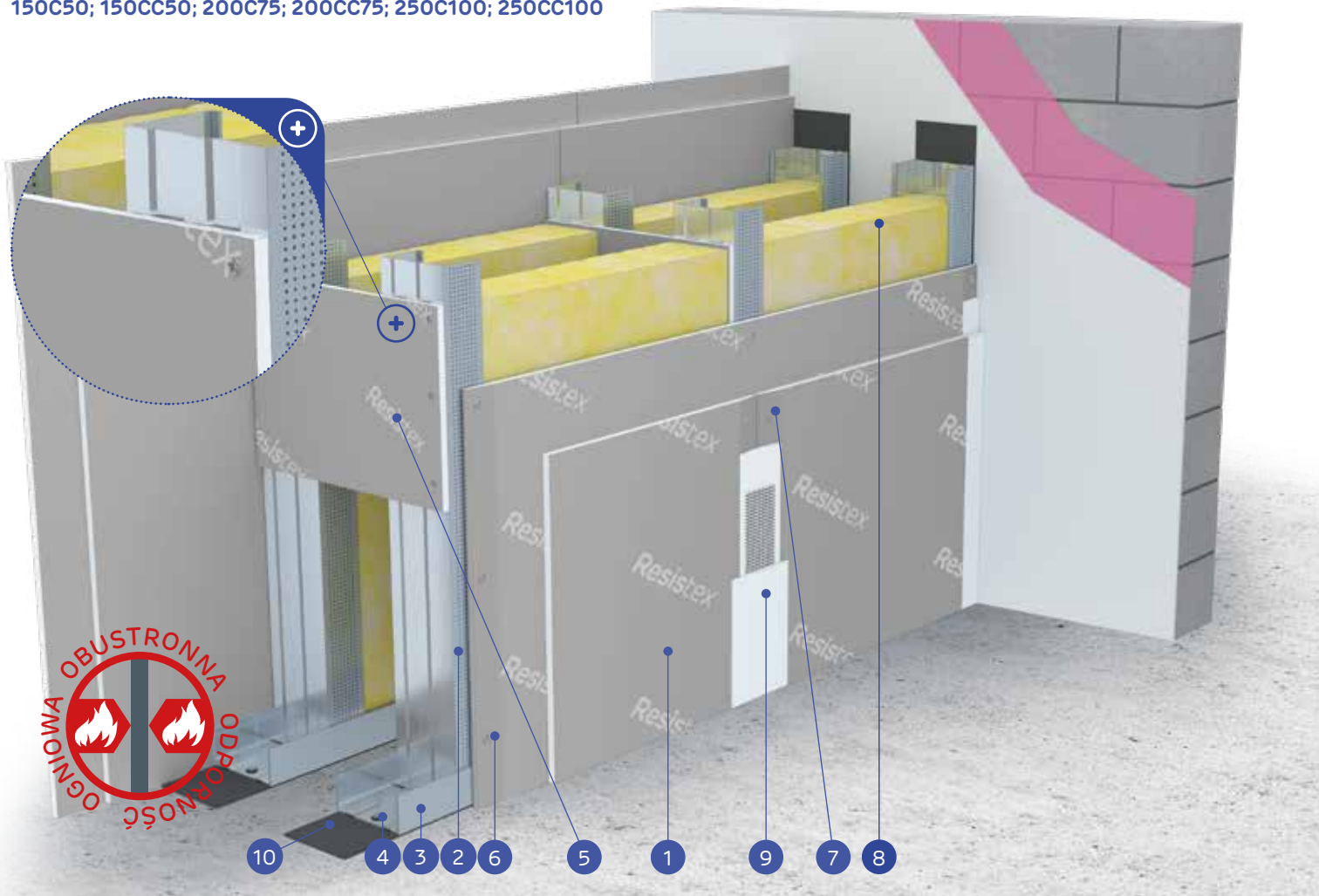

MATERIAŁY:

1. Płyta gipsowo-kartonowa Resistex
2. Profil Nida C50 / C75 / C100
3. Profil Nida U50 / U75 / U100
4. Element kotwiący
5. Przewiązka z płyty Resistex min. wys. 300 mm min. 2 szt. na słupek (max. rozstaw co 1500 mm)
6. Blachowkręty Nida 3,5 x 25 mm
7. Blachowkręty Nida 3,5 x 45 mm
8. Materiał izolacyjny wełna mineralna
9. Spoina pomiędzy płytami g-k wykonana z masy gipsowej Nida z taśmą zbrojącą Nida
10. Taśma uszczelniająca do izolacji akustycznej Nida 50/70/95 mm

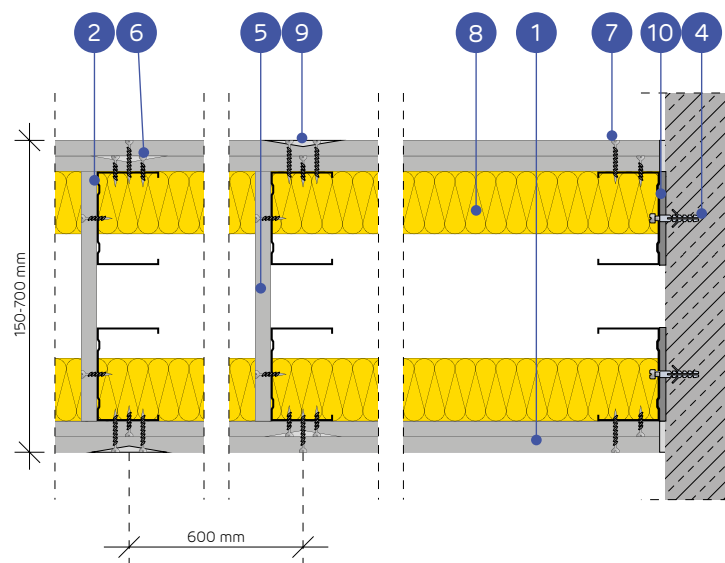

SYSTEM ŚCIAN DZIAŁOWYCH ANTYWŁAMANIOWYCH NA DWURZĘDOWEJ POJEDYNCZEJ I ZDWOJONEJ KONSTRUKCJI NIDA C50, C75, C100 (ŚCIANY INSTALACYJNE)

PARAMETRY TECHNICZNE

Typ ściany Nida Ściana	Konstrukcja rusztu	Poszycie płytami gipsowymi	Materiał izolacyjny (wełna mineralna)				Maksymalna wysokość ściany - h ¹⁾	Izolacyjność akustyczna ⁵⁾			Ciężar zabudowy 1 m ²	Klasa odporności na włamanie ²⁾	Klasa odporności ogniowej ³⁾	Kategoria użytkowania	System specjalny	
			Pod względem izolacyjności akustycznej		Pod względem odporności ogniowej			W zakresie odporności ogniowej	R _w [dB]	R _n [dB]						R ₂ [dB]
			Minimalna grubość [mm]	Gęstość [kg/m ³]	Minimalna grubość [mm]	Gęstość [kg/m ³]										
150C50/Resistex	C50+C50	Resistex ⁴⁾	12,5+12,5	2x50	12	-	-	4500	60	58	54	53,0	RC3	(R)EI120	IV	●
150CC50/Resistex	2xC50+2xC50	Resistex ⁴⁾	12,5+12,5	2x50	12	-	-	4750	-	-	-	56,0	RC3	(R)EI120	IV	●
200C75/Resistex	C75+C75	Resistex ⁴⁾	12,5+12,5	2x75	12	-	-	6000	62	60	57	54,0	RC3	(R)EI120	IV	●
200CC75/Resistex	2xC75+2xC75	Resistex ⁴⁾	12,5+12,5	2x75	12	-	-	6500	-	-	-	57,0	RC3	(R)EI120	IV	●
250C100/Resistex	C100+C100	Resistex ⁴⁾	12,5+12,5	2x100	12	-	-	6500	62	60	57	56,0	RC3	(R)EI120	IV	●
250CC100/Resistex	2xC100+2xC100	Resistex ⁴⁾	12,5+12,5	2x100	12	-	-	6500	-	-	-	58,0	RC3	(R)EI120	IV	●

¹⁾ Maksymalna wysokość ścian wg opinii technicznej ITB 1060/12/R48NK. W przypadku większych wymagań w zakresie maksymalnych wysokości dopuszcza się zastosowanie zagęszczenia konstrukcji nośnej do 400 mm i 300 mm.

²⁾ Klasa odporności na włamanie zgodnie z normą EN 1627:2021. System posiada certyfikat odporności na włamanie nr 00695/23, wydany przez jednostkę certyfikującą CERTEST.

³⁾ Klasa odporności ogniowej zgodnie z normą PN-EN 13501-2:2016-07.

⁴⁾ Płyta Resistex typu DFH2IR może być stosowana w środowisku o podwyższonej wilgotności względnej powietrza do 85% (do 10 godzin na dobę) np. w łazienkach, kuchniach itp.

⁵⁾ Izolacyjność akustyczna oszacowana na podstawie symulacji w programie INSUL.

• Systemy ogniochronnych ścian antywłamaniowych w technologii Siniat pełnią funkcję przegród ppoż przy obustronnym działaniu ognia. Dopuszcza się prowadzenie przejść instalacyjnych przez ściany antywłamaniowe w technologii Siniat, które należy uszczelnić / zabezpieczyć materiałami ogniochronnymi, wg zaleceń producenta materiałów ogniochronnych np. firmy PROMAT.

• Grubość materiału izolacyjnego przy spełnieniu parametrów izolacyjności akustycznej równa szerokości profilu pionowego typu C (np. profil Nida C75 - wełna szklana gr. 75 mm).

• Gęstość objętościowa materiału izolacyjnego w zależności od typu ściany wynosi ok 12 kg/m³.

ZUŻYCIE MATERIAŁÓW NA 1M² ŚCIAN ANTYWŁAMANIOWYCH W SYSTEMIE NIDA ŚCIANA

Nazwa materiału	J.m.	Typ systemu Nida Ściana					
		150C50/ Resistex	150CC50/ Resistex	200C75/ Resistex	200CC75/ Resistex	250C100/ Resistex	250CC100/ Resistex
Zużycie materiału na 1m ²							
Płyta Resistex 12,5 mm	m ²	4,0	4,0	4,0	4,0	4,0	4,0
Profil Nida C50	mb	3,6	7,2	-	-	-	-
Profil Nida C75	mb	-	-	3,6	7,2	-	-
Profil Nida C100	mb	-	-	-	-	3,6	7,2
Profil Nida U50	mb	1,4	1,4	-	-	-	-
Profil Nida U75	mb	-	-	1,4	1,4	-	-
Profil Nida U100	mb	-	-	-	-	1,4	1,4
Element kotwiący ⁶⁾	szt.	3,6	3,6	3,6	3,6	3,6	3,6
Blachowkręty Nida 3,5x25 mm	szt.	14,0	14,0	14,0	14,0	14,0	14,0
Blachowkręty Nida 3,5x45 mm	szt.	24,0	24,0	24,0	24,0	24,0	24,0
Taśma zbrojąca Nida	mb	2,8	2,8	2,8	2,8	2,8	2,8
Taśma izolacji akustycznej	mb	2,2	2,2	2,2	2,2	2,2	2,2
Gips szpachlowy Nida Start ⁷⁾	kg	1,2	1,2	1,2	1,2	1,2	1,2
Gips szpachlowy Nida Finish	kg	0,2	0,2	0,2	0,2	0,2	0,2
Wełna mineralna ⁸⁾	m ²	2,0	2,0	2,0	2,0	2,0	2,0

⁶⁾ Typ elementu kotwiącego dobrać indywidualnie pod względem typu podłoża oraz całkowitego ciężaru zabudowy.

⁷⁾ Alternatywnie stosować gips szpachlowy Nida Max.

⁸⁾ Zastosowanie wg wymagań. W przypadku zastosowania innego typu materiału izolacyjnego w zakresie grubości i/lub gęstości objętościowej niż wymieniony w specyfikacji technicznej (Nida Systemy Suchoj Zabudowy - katalog rozwiązań) wymagany kontakt z odpowiednim Doradcą Technicznym Siniat.

Normy zużycia nie uwzględniają strat materiałowych.



nida Ściana

Klasa odporności ogniowej:
(R)EI120Klasa odporności antywłamaniowej:
RC4Maksymalna izolacyjność akustyczna:
54 dBMaksymalna wysokość zabudowy:
6500 mmNumer dokumentu związanego:
EN 1627:2021Certyfikat odporności na włamanie:
Nr 00700/23

SYSTEMY:

100AA50-300; 125AA75-300; 150AA100-300

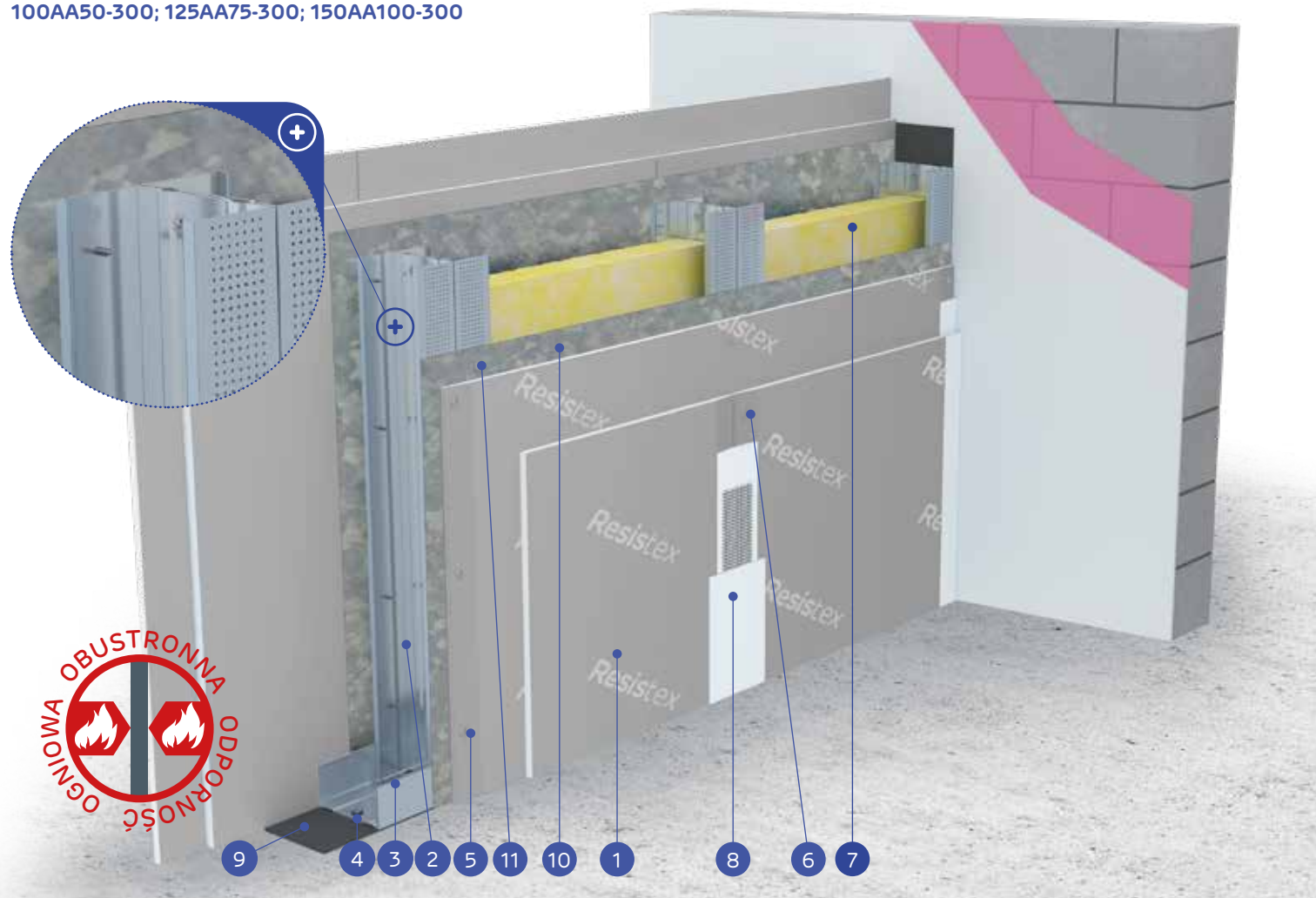

MATERIAŁY:

1. Płyta gipsowo-kartonowa Resistex
2. Profil Nida C50 / C75 / C100 (zdwojony)
3. Profil Nida U50 / U75 / U100
4. Element kotwiący
5. Wkręty do blachy 2 mm Nida Hydro C3 3,5x25 mm
6. Wkręty do blachy 2 mm Nida Hydro C3 3,5x55 mm
7. Materiał izolacyjny wełna mineralna
8. Spoina pomiędzy płytami g-k wykonana z masy gipsowej Nida z taśmą zbrojącą Nida
9. Taśma uszczelniająca do izolacji akustycznej Nida szerokość 50/75/95 mm
10. Blacha stalowa ocynkowana gr. 1 mm (obustronnie)
11. Wkręty samowierzące FLAT HEAD 4,2x13 mm

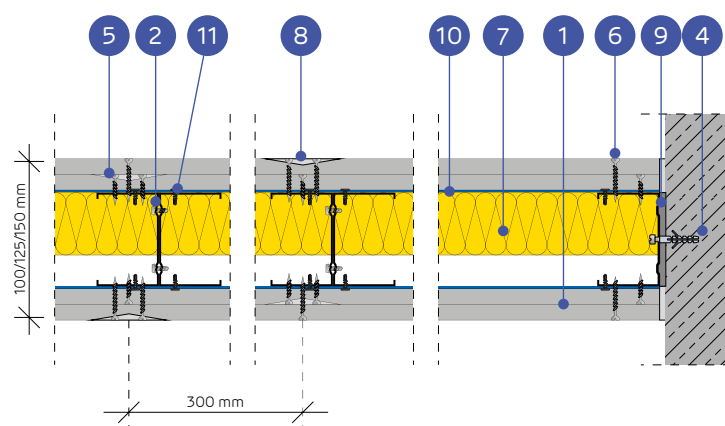

SYSTEM ŚCIAN DZIAŁOWYCH ANTYWŁAMANIOWYCH NA ZDWOJONEJ KONSTRUKCJI NIDA C50, C75, C100

PARAMETRY TECHNICZNE

Typ ściany Nida Ściana	Konstrukcja rusztu	Poszycie płytami gipsowymi	Materiał izolacyjny (wełna mineralna)						Maksymalna wysokość ściany - h ¹⁾	Izolacyjność akustyczna			Ciężar zabudowy 1 m ²	Klasa odporności na włamanie ²⁾	Klasa odporności ogniowej ³⁾	Kategoria użytkowania	System specjalny	
			Pod względem izolacyjności akustycznej			Pod względem odporności ogniowej				W zakresie odporności ogniowej	R _w [dB]	R _{a1} [dB]						R _{a2} [dB]
			Minimalna grubość [mm]	Gęstość [kg/m ³]	Minimalna grubość [mm]	Gęstość [kg/m ³]	[mm]											
100AA50-300/Resistex (BS)	2xC50	Resistex ⁴⁾	2x12,5	50	14,5	-	-	6500	48	42	34	69,0	RC4	(R)EI120	IV	●		
125AA75-300/Resistex (BS)	2xC75	Resistex ⁴⁾	2x12,5	75	14,5	-	-	6500	50	42	34	70,0	RC4	(R)EI120	IV	●		
150AA100-300/Resistex (BS)	2xC100	Resistex ⁴⁾	2x12,5	100	14,5	-	-	6500	54	47	39	71,0	RC4	(R)EI120	IV	●		

¹⁾ Maksymalna wysokość ścian wg opinii technicznej ITB 01060/11/R12NK.²⁾ Klasa odporności na włamanie zgodnie z normą EN 1627:2021. System posiada certyfikat odporności na włamanie nr 00700/23, wydany przez jednostkę certyfikującą CERTEST.³⁾ Klasa odporności ogniowej zgodnie z normą PN-EN 13501-2:2016-07.⁴⁾ Płyta Resistex typu DFH2IR może być stosowana w środowisku o podwyższonej wilgotności względnej powietrza do 85% (do 10 godzin na dobę) np. w łazienkach, kuchniach itp.⁵⁾ Izolacyjność akustyczna oszacowana na podstawie symulacji w programie INSUL.

Systemy ogniochronnych ścian antywłamaniowych w technologii Siniat pełnią funkcję przegród ppoż przy obustronnym działaniu ognia. Dopuszcza się prowadzenie przejść instalacyjnych przez ściany antywłamaniowe w technologii Siniat, które należy uszczelnić / zabezpieczyć materiałami ogniochronnymi, wg zaleceń producenta materiałów ogniochronnych np. firmy PROMAT.

Grubość materiału izolacyjnego przy spełnieniu parametrów izolacyjności akustycznej równa szerokości profilu pionowego typu C (np. profil Nida C75 - wełna szklana gr. 75 mm).

Gęstość objętościowa materiału izolacyjnego w zależności od typu ściany wynosi ok 14,5 kg/m³.ZUŻYCIE MATERIAŁÓW NA 1M² ŚCIAN ANTYWŁAMANIOWYCH W SYSTEMIE NIDA ŚCIANA

Nazwa materiału	J.m.	Typ systemu Nida Ściana		
		100AA50-300/Resistex (BS)	125AA75-300/Resistex (BS)	150AA100-300/Resistex (BS)
		Zużycie materiału na 1m ²		
Płyta Resistex 12,5 mm	m ²	4,0	4,0	4,0
Blacha stalowa ocynkowana 1,0 mm	m ²	2,0	2,0	2,0
Profil Nida C50	mb	7,2	-	-
Profil Nida C75	mb	-	7,2	-
Profil Nida C100	mb	-	-	7,2
Profil Nida U50	mb	0,7	-	-
Profil Nida U75	mb	-	0,7	-
Profil Nida U100	mb	-	-	0,7
Element kotwiący ⁶⁾	szt.	1,8	1,8	1,8
Wkręty samowierzące FLAT HEAD 4,2x13 mm do blachy 1 mm	szt.	36,0	36,0	36,0
Wkręty do blachy 2 mm Nida Hydro C3 3,5x25mm	szt.	16,0	16,0	16,0
Wkręty do blachy 2 mm Nida Hydro C3 3,5x55mm	szt.	48,0	48,0	48,0
Taśma zbrojąca Nida	mb	2,8	2,8	2,8
Taśma izolacji akustycznej	mb	0,6	0,6	0,6
Gips szpachlowy Nida Start ⁷⁾	kg	1,2	1,2	1,2
Gips szpachlowy Nida Finish	m ²	0,2	0,2	0,2
Wełna mineralna ⁸⁾	m ²	1,0	1,0	1,0

⁶⁾ Typ elementu kotwiącego dobrać indywidualnie pod względem typu podłoża oraz całkowitego ciężaru zabudowy.⁷⁾ Alternatywnie stosować gips szpachlowy Nida Max.⁸⁾ Zastosowanie wg wymagań. W przypadku zastosowania innego typu materiału izolacyjnego w zakresie grubości i/lub gęstości objętościowej niż wymieniony w specyfikacji technicznej (Nida Systemy Suchej Zabudowy - katalog rozwiązań) wymagany kontakt z odpowiednim Doradcą Technicznym Siniat. Normy zużycia nie uwzględniają strat materiałowych.

nida Ściana

Klasa odporności ogniowej:
(R)EI120Klasa odporności antywłamaniowej:
RC4Maksymalna izolacyjność akustyczna:
73 dBMaksymalna wysokość zabudowy:
6500 mmNumer dokumentu związanego:
EN 1627:2021Certyfikat odporności na włamanie:
Nr 00700/23

SYSTEMY:

155BB50-300; 205BB75-300; 255BB100-300

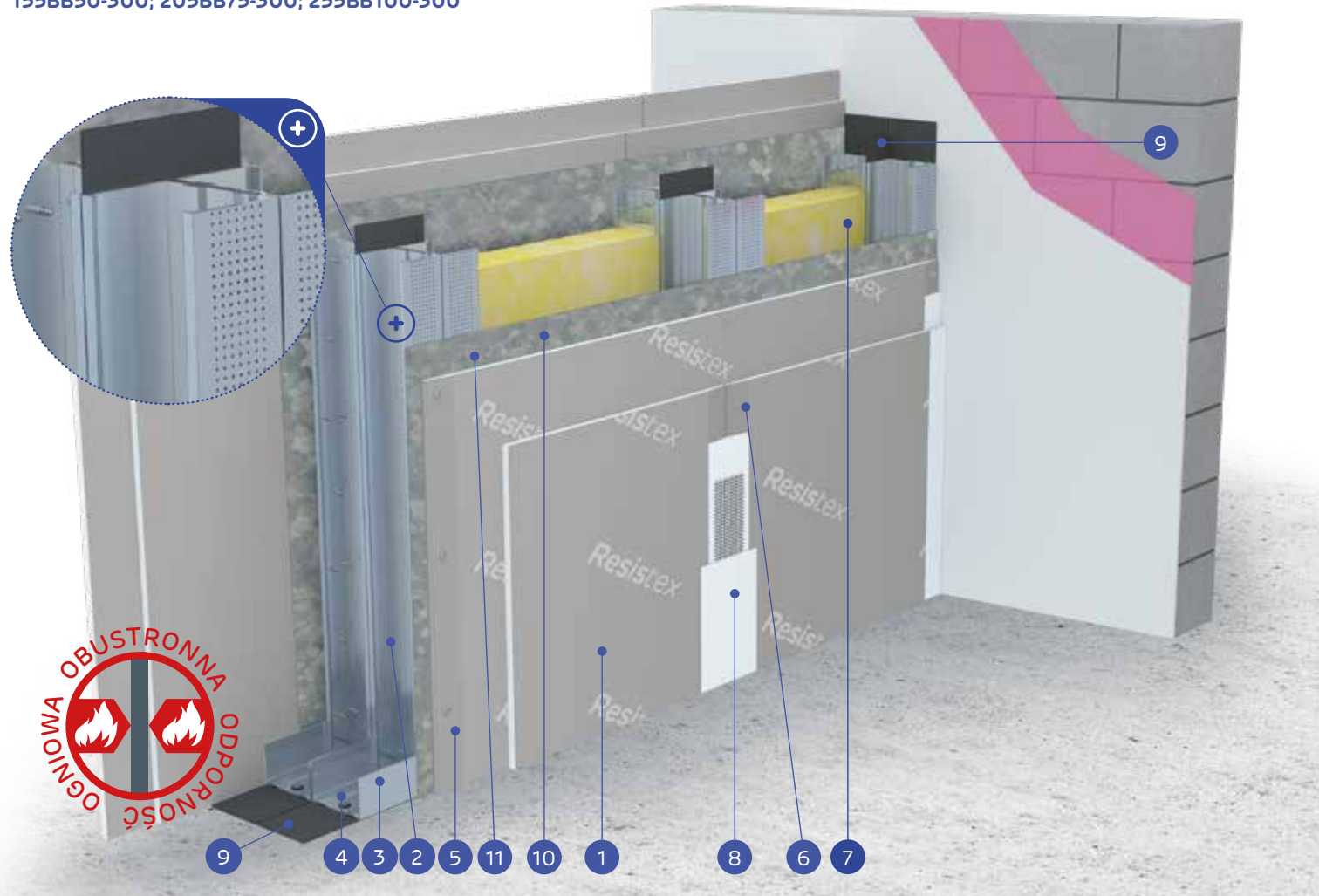

MATERIAŁY:

1. Płyta gipsowo-kartonowa Resistex
2. Profil Nida C50 / C75 / C100 (zdwojony)
3. Profil Nida U50 / U75 / U100
4. Element kotwiący
5. Wkręty do blachy 2 mm Nida Hydro C3 3,5x25 mm
6. Wkręty do blachy 2 mm Nida Hydro C3 3,5x55 mm
7. Materiał izolacyjny wełna mineralna
8. Spoina pomiędzy płytami g-k wykonana z masy gipsowej Nida z taśmą zbrojącą Nida
9. Taśma uszczelniająca do izolacji akustycznej Nida szerokość 50/70/95 mm
10. Blacha stalowa ocynkowana gr. 1 mm (obustronnie)
11. Wkręty samowierzące FLAT HEAD 4,2x13 mm

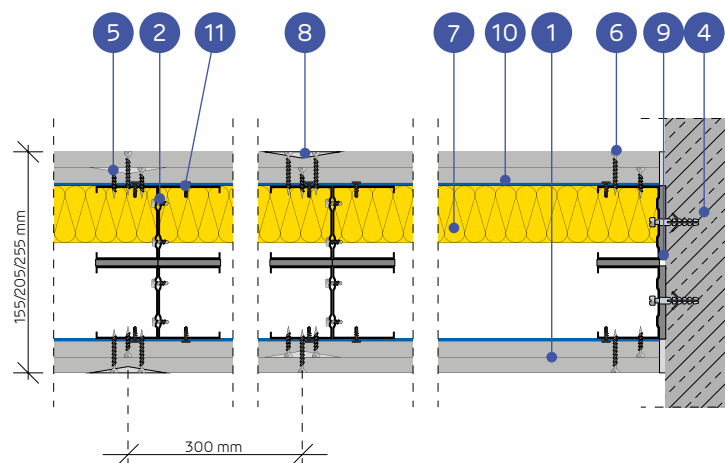

SYSTEM ŚCIAN DZIAŁOWYCH ANTYWŁAMANIOWYCH NA DWURZĘDOWEJ ZDWOJONEJ KONSTRUKCJI NIDA C50, C75, C100

PARAMETRY TECHNICZNE

Typ ściany Nida Ściana	Konstrukcja rusztu	Poszycie płytami gipsowymi	Materiał izolacyjny (wełna mineralna)				Maksymalna wysokość ściany - h ¹⁾	Izolacyjność akustyczna ⁵⁾			Ciężar zabudowy 1 m ²	Klasa odporności na włamanie ²⁾	Klasa odporności ogniowej ³⁾	Kategoria użytkownika	System specjalny	
			Pod względem izolacyjności akustycznej		Pod względem odporności ogniowej			W zakresie odporności ogniowej	R _w [dB]	R _{a1} [dB]						R _{a2} [dB]
			Minimalna grubość [mm]	Gęstość [kg/m ³]	Minimalna grubość [mm]	Gęstość [kg/m ³]										
155BB50-300/Resistex (BS)	2xC50+2xC50	Resistex ⁴⁾	2x12,5	2x50	14,5	-	-	6500	66	63	55	76,0	RC4	(R)EI120	IV	●
205BB75-300/Resistex (BS)	2xC75+2xC75	Resistex ⁴⁾	2x12,5	2x75	14,5	-	-	6500	71	67	60	78,0	RC4	(R)EI120	IV	●
255BB100-300/Resistex (BS)	2xC100+2xC100	Resistex ⁴⁾	2x12,5	2x100	14,5	-	-	6500	73	70	63	80,0	RC4	(R)EI120	IV	●

¹⁾ Maksymalna wysokość ścian wg opinii technicznej ITB 1060/12/R48NK.²⁾ Klasa odporności na włamanie zgodnie z normą EN 1627:2021. System posiada certyfikat odporności na włamanie nr 00700/23, wydany przez jednostkę certyfikującą CERTEST.³⁾ Klasa odporności ogniowej zgodnie z normą PN-EN 13501-2:2016-07.⁴⁾ Płyta Resistex typu DFH2IR może być stosowana w środowisku o podwyższonej wilgotności względnej powietrza do 85% (do 10 godzin na dobę) np. w łazienkach, kuchniach itp.⁵⁾ Izolacyjność akustyczna oszacowana na podstawie symulacji w programie INSUL.

WAŻNE! Przy projektowaniu ścian typu B w zakresie maksymalnych dopuszczalnych wysokości zaleca się kontakt z Doradcą Technicznym Siniat, w celu weryfikacji wymagań dotyczących sztywności przegrody (nie dotyczy systemów ścian z przewiązkami wibroakustycznymi Nida PWA).

Systemy ogniochronnych ścian antywłamaniowych w technologii Siniat pełnią funkcję przegród ppoż przy obustronnym działaniu ognia. Dopuszcza się prowadzenie przejść instalacyjnych przez ściany antywłamaniowe w technologii Siniat, które należy uszczelnić / zabezpieczyć materiałami ogniochronnymi, wg zaleceń producenta materiałów ogniochronnych np. firmy PROMAT.

Grubość materiału izolacyjnego przy spełnieniu parametrów izolacyjności akustycznej równa szerokości profilu pionowego typu C (np. profil Nida C75 - wełna szklana gr. 75 mm).

Gęstość objętościowa materiału izolacyjnego w zależności od typu ściany wynosi ok 14,5 kg/m³.ZUŻYCIE MATERIAŁÓW NA 1M² ŚCIAN ANTYWŁAMANIOWYCH W SYSTEMIE NIDA ŚCIANA

Nazwa materiału	J.m.	Typ systemu Nida Ściana		
		155BB50-300/ Resistex (BS)	205BB75-300/ Resistex (BS)	255BB100-300/ Resistex (BS)
Zużycie materiału na 1m ²				
Płyta Resistex 12,5 mm	m ²	4,0	4,0	4,0
Blacha stalowa ocynkowana 1,0 mm	m ²	2,0	2,0	2,0
Profil Nida C50	mb	14,4	-	-
Profil Nida C75	mb	-	14,4	-
Profil Nida C100	mb	-	-	14,4
Profil Nida U50	mb	1,4	-	-
Profil Nida U75	mb	-	1,4	-
Profil Nida U100	mb	-	-	1,4
Element kotwiący ⁶⁾	szt.	3,6	3,6	3,6
Wkręty samowierzące FLAT HEAD 4,2x13 mm do blachy 1 mm	szt.	48,0	48,0	48,0
Wkręty do blachy 2 mm Nida Hydro C3 3,5x25mm	szt.	16,0	16,0	16,0
Wkręty do blachy 2 mm Nida Hydro C3 3,5x55mm	szt.	48,0	48,0	48,0
Taśma zbrojąca Nida	mb	2,8	2,8	2,8
Taśma izolacji akustycznej	mb	4,8	4,8	4,8
Gips szpachlowy Nida Start ⁷⁾	kg	1,2	1,2	1,2
Gips szpachlowy Nida Finish	m ²	0,2	0,2	0,2
Wełna mineralna ⁸⁾	m ²	2,0	2,0	2,0

⁶⁾ Typ elementu kotwiącego dobrać indywidualnie pod względem typu podłoża oraz całkowitego ciężaru zabudowy.⁷⁾ Alternatywnie stosować gips szpachlowy Nida Max.⁸⁾ Zastosowanie wg wymagań. W przypadku zastosowania innego typu materiału izolacyjnego w zakresie grubości i/lub gęstości objętościowej niż wymieniony w specyfikacji technicznej (Nida Systemy Suchej Zabudowy - katalog rozwiązań) wymagany kontakt z odpowiednim Doradcą Technicznym Siniat.

Normy zużycia nie uwzględniają strat materiałowych.



nida Ściana

Klasa odporności ogniowej:
(R)E120Klasa odporności antywłamaniowej:
RC4Maksymalna izolacyjność akustyczna:
63 dBMaksymalna wysokość zabudowy:
6500 mmNumer dokumentu związanego:
EN 1627:2021Certyfikat odporności na włamanie:
Nr 00700/23

SYSTEMY:

168BB50-300; 218BB75-300; 268BB100-300

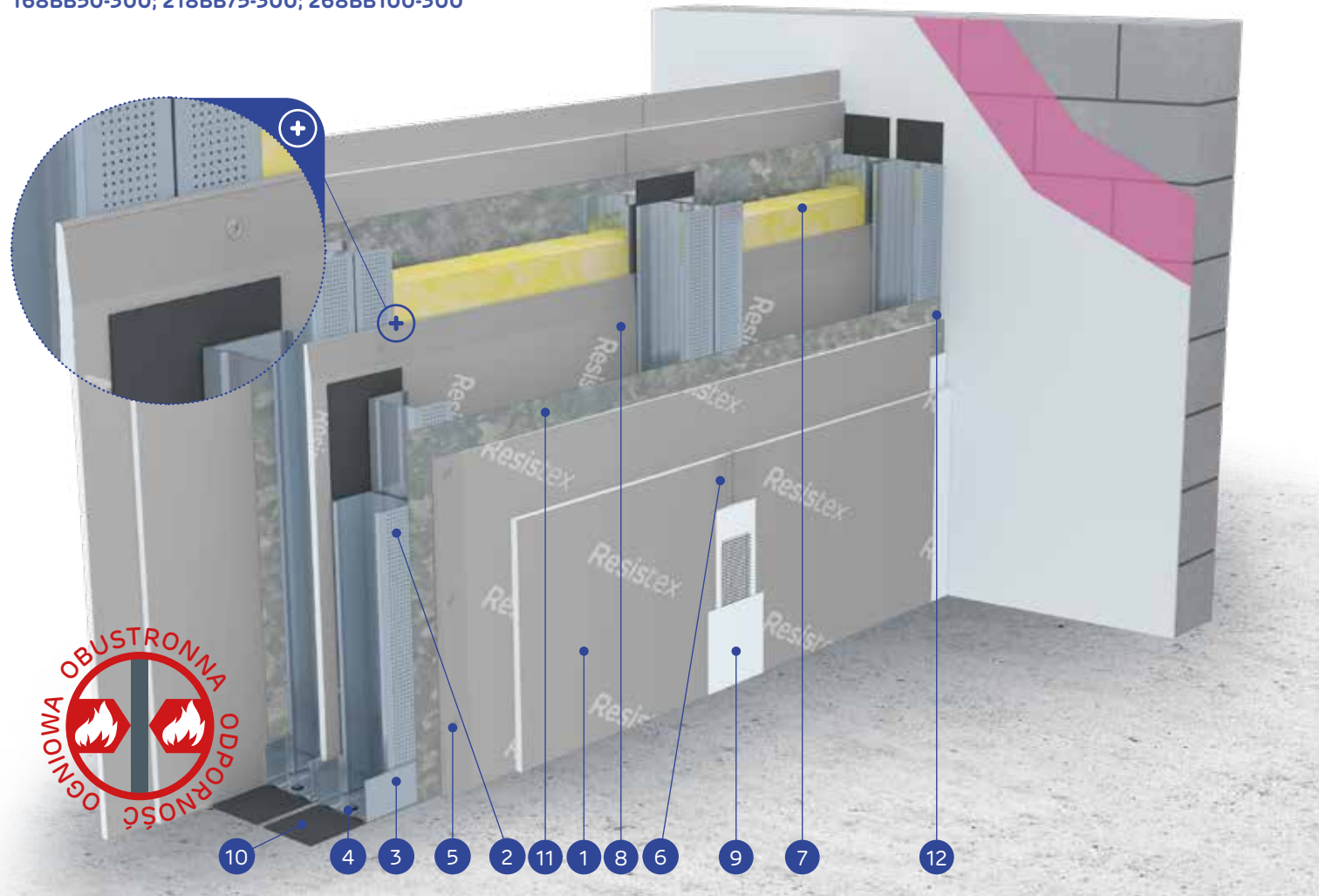

MATERIAŁY:

1. Płyta gipsowo-kartonowa Resistex
2. Profil Nida C50 / C75 / C100 (zdwojony)
3. Profil Nida U50 / U75 / U100
4. Element kotwiący
5. Wkręty do blachy 2 mm Nida Hydro C3 3,5x25 mm
6. Wkręty do blachy 2 mm Nida Hydro C3 3,5x55 mm
7. Materiał izolacyjny wełna mineralna
8. Płyta dosztywniająca Resistex *
9. Spoina pomiędzy płytami g-k wykonana z masy gipsowej Nida z taśmą zbrojącą Nida
10. Taśma uszczelniająca do izolacji akustycznej Nida szerokość 50/70/95 mm
11. Blacha stalowa ocynkowana gr. 1 mm (obustronnie)
12. Wkręty samowierzące FLAT HEAD 4,2x13 mm

* Dopuszcza się zamianę na płyty typu: DFH11R, DEFH11R

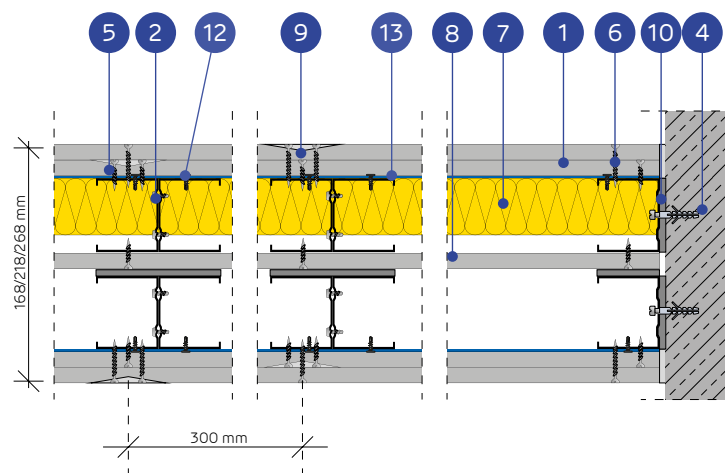

SYSTEM AKUSTYCZNYCH ŚCIAN ANTYWŁAMANIOWYCH NA DWURZĘDOWEJ ZDOJONEJ KONSTRUKCJI NIDA C50, C75, C100 Z WEWNĘTRZNĄ PŁYTĄ DOSZTYWNIAJĄCĄ

PARAMETRY TECHNICZNE

Typ ściany Nida Ściana	Konstrukcja rusztu	Poszycie płytami gipsowymi	Materiał izolacyjny (wełna mineralna)				Maksymalna wysokość ściany - h ¹⁾	Izolacyjność akustyczna ²⁾			Ciężar zabudowy 1 m ²	Klasa odporności na włamanie ²⁾	Klasa odporności ogniowej ³⁾	Kategoria użytkowania	System specjalny	
			Pod względem izolacyjności akustycznej		Pod względem odporności ogniowej			W zakresie odporności ogniowej	R _w [dB]	R _{a1} [dB]						R _{a2} [dB]
	Nida	Nida	Grubość [mm]	Minimalna grubość [mm]	Gęstość [kg/m ³]	Minimalna grubość [mm]	Gęstość [kg/m ³]	[mm]								
168BB50-300/Resistex (BS)	2xC50+2xC50	Resistex ⁴⁾	2x12,5	2x50	14,5	-	-	6500	62	59	53	87,0	RC4	(R)E120	IV	●
218BB75-300/Resistex (BS)	2xC75+2xC75	Resistex ⁴⁾	2x12,5	2x75	14,5	-	-	6500	62	60	56	89,0	RC4	(R)E120	IV	●
268BB100-300/Resistex (BS)	2xC100+2xC100	Resistex ⁴⁾	2x12,5	2x100	14,5	-	-	6500	63	61	59	91,0	RC4	(R)E120	IV	●

¹⁾ Maksymalna wysokość ścian wg opinii technicznej ITB 1060/12/R48NK.²⁾ Klasa odporności na włamanie zgodnie z normą EN 1627:2021. System posiada certyfikat odporności na włamanie nr 00700/23, wydany przez jednostkę certyfikującą CERTEST.³⁾ Klasa odporności ogniowej zgodnie z normą PN-EN 13501-2:2016-07.⁴⁾ Płyta Resistex typu DFH21R może być stosowana w środowisku o podwyższonej wilgotności względnej powietrza do 85% (do 10 godzin na dobę) np. w łazienkach, kuchniach itp.⁵⁾ Izolacyjność akustyczna oszacowana na podstawie symulacji w programie INSUL.

• Systemy ogniochronnych ścian antywłamaniowych w technologii Siniat pełnią funkcję przegród ppoż przy obustronnym działaniu ognia. Dopuszcza się prowadzenie przejść instalacyjnych przez ściany antywłamaniowe w technologii Siniat, które należy uszczelnić / zabezpieczyć materiałami ogniochronnymi, wg zaleceń producenta materiałów ogniochronnych np. firmy PROMAT.

• Grubość materiału izolacyjnego przy spełnieniu parametrów izolacyjności akustycznej równa szerokości profilu pionowego typu C (np. profil Nida C75 - wełna szklana gr. 75 mm).

• Gęstość objętościowa materiału izolacyjnego w zależności od typu ściany wynosi ok 14,5 kg/m³.

• Dopuszcza się zamianę wewnętrznej płyty Resistex na płyty typu: DFH11R, DEFH11R.

ZUŻYCIE MATERIAŁÓW NA 1M² ŚCIAN ANTYWŁAMANIOWYCH W SYSTEMIE NIDA ŚCIANA

Nazwa materiału	J.m.	Typ systemu Nida Ściana		
		168BB50/Resistex (BS)	218BB75/Resistex (BS)	268BB100/Resistex (BS)
Zużycie materiału na 1m ²				
Płyta Resistex 12,5 mm	m ²	5,0	5,0	5,0
Blacha stalowa ocynkowana 1,0 mm	m ²	2,0	2,0	2,0
Profil Nida C50	mb	14,4	-	-
Profil Nida C75	mb	-	14,4	-
Profil Nida C100	mb	-	-	14,4
Profil Nida U50	mb	1,4	-	-
Profil Nida U75	mb	-	1,4	-
Profil Nida U100	mb	-	-	1,4
Element kotwiący ⁶⁾	szt.	3,6	3,6	3,6
Wkręty samowierzące FLAT HEAD 4,2x13 mm do blachy 1 mm	szt.	48,0	48,0	48,0
Blachowkręty Nida 3,5x25 mm	szt.	16,0	16,0	16,0
Wkręty do blachy 2 mm Nida Hydro C3 3,5x25mm	szt.	16,0	16,0	16,0
Wkręty do blachy 2 mm Nida Hydro C3 3,5x55mm	szt.	48,0	48,0	48,0
Taśma zbrojąca Nida	mb	2,8	2,8	2,8
Taśma izolacji akustycznej	mb	4,8	4,8	4,8
Gips szpachlowy Nida Start ⁷⁾	kg	1,2	1,2	1,2
Gips szpachlowy Nida Finish	m ²	0,2	0,2	0,2
Wełna mineralna ⁸⁾	m ²	2,0	2,0	2,0

⁶⁾ Typ elementu kotwiącego dobiera indywidualnie pod względem typu podłoża oraz całkowitego ciężaru zabudowy.⁷⁾ Alternatywnie stosować gips szpachlowy Nida Max.⁸⁾ Zastosowanie wg wymagań. W przypadku zastosowania innego typu materiału izolacyjnego w zakresie grubości i/lub gęstości objętościowej niż wymieniony w specyfikacji technicznej (Nida Systemy Suchej Zabudowy - katalog rozwiązań) wymagany kontakt z odpowiednim Doradcą Technicznym Siniat.

Normy zużycia nie uwzględniają strat materiałowych.



nida Ściana

Klasa odporności ogniowej:
(R)EI120Klasa odporności antywłamaniowej:
RC4Maksymalna izolacyjność akustyczna:
73 dBMaksymalna wysokość zabudowy:
6500 mmNumer dokumentu związanego:
EN 1627:2021Certyfikat odporności na włamanie:
Nr 00700/23

SYSTEMY:

155BB50-300-PWA; 205BB75-300-PWA; 255BB100-300-PWA



MATERIAŁY:

1. Płyta gipsowo-kartonowa Resistex
2. Profil Nida C50 / C75 / C100 (zdwojony)
3. Profil Nida U50 / U75 / U100
4. Element kotwiący
5. Wkręty do blachy 2 mm Nida Hydro C3 3,5x25 mm
6. Wkręty do blachy 2 mm Nida Hydro C3 3,5x55 mm
7. Materiał izolacyjny wełna mineralna
8. Spoina pomiędzy płytami g-k wykonana z masy gipsowej Nida z taśmą zbrojącą Nida
9. Taśma uszczelniająca do izolacji akustycznej Nida szerokość 50/70/95 mm
10. Przewiązka wibroakustyczna Nida PWA
11. Blacha stalowa ocynkowana gr. 1 mm (obustronnie)
12. Wkręty samowierzące FLAT HEAD 4,2x13 mm

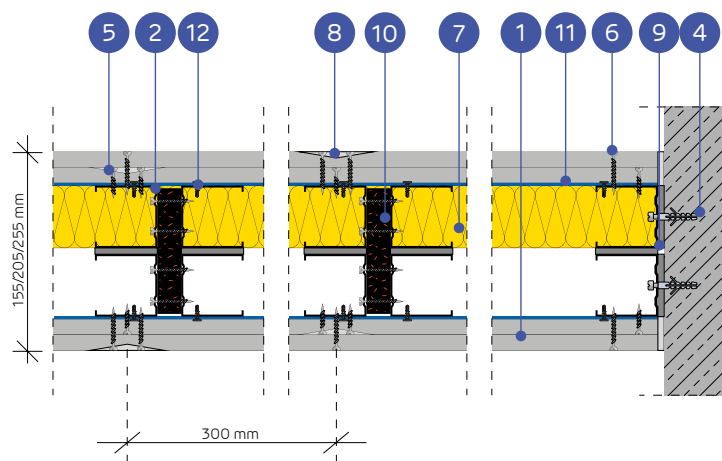

SYSTEM ŚCIAN DZIAŁOWYCH ANTYWŁAMANIOWYCH NA DWURZĘDOWEJ ZDWOJONEJ KONSTRUKCJI NIDA C50, C75, C100 (NIDA PWA)

PARAMETRY TECHNICZNE

Typ ściany Nida Ściana	Konstrukcja rusztu	Poszycie płytami gipsowymi	Materiał izolacyjny (wełna mineralna)				Maksymalna wysokość ściany - h ¹⁾	Izolacyjność akustyczna ⁵⁾			Ciężar zabudowy 1 m ²	Klasa odporności na włamanie ²⁾	Klasa odporności ogniowej ³⁾	Kategoria użytkowania	System specjalny	
			Pod względem izolacyjności akustycznej		Pod względem odporności ogniowej			W zakresie odporności ogniowej	R _w [dB]	R _{A1} [dB]						R _{A2} [dB]
			Minimalna grubość [mm]	Gęstość [kg/m ³]	Minimalna grubość [mm]	Gęstość [kg/m ³]										
155BB50-300-PWA/Resistex(BS)	2xC50+2xC50	Resistex ⁴⁾	2x12,5	2x50	14,5	-	-	6500	66	63	55	76,0	RC4	(R)EI120	IV	●
205BB75-300-PWA/Resistex (BS)	2xC75+2xC75	Resistex ⁴⁾	2x12,5	2x75	14,5	-	-	6500	71	67	60	78,0	RC4	(R)EI120	IV	●
255BB100-300-PWA/Resistex (BS)	2xC100+2xC100	Resistex ⁴⁾	2x12,5	2x100	14,5	-	-	6500	73	70	63	80,0	RC4	(R)EI120	IV	●

1) Maksymalna wysokość ścian wg opinii technicznej ITB 1060/12/R48NK.

2) Klasa odporności na włamanie zgodnie z normą EN 1627:2021. System posiada certyfikat odporności na włamanie nr 00700/23, wydany przez jednostkę certyfikującą CERTEST.

3) Klasa odporności ogniowej zgodnie z normą PN-EN 13501-2:2016-07.

4) Płyta Resistex typu DFH2IR może być stosowana w środowisku o podwyższonej wilgotności względnej powietrza do 85% (do 10 godzin na dobę) np. w łazienkach, kuchniach itp.

5) Izolacyjność akustyczna oszacowana na podstawie symulacji w programie INSUL.

• Systemy ognioochronnych ścian antywłamaniowych w technologii Siniat pełnią funkcję przegród ppoż przy obustronnym działaniu ognia. Dopuszcza się prowadzenie przejść instalacyjnych przez ściany antywłamaniowe w technologii Siniat, które należy uszczelnić / zabezpieczyć materiałami ognioochronnymi, wg zaleceń producenta materiałów ognioochronnych np. firmy PROMAT.

• Grubość materiału izolacyjnego przy spełnieniu parametrów izolacyjności akustycznej równa szerokości profilu pionowego typu C (np. profil Nida C75 - wełna szklana gr. 75 mm).

• Gęstość objętościowa materiału izolacyjnego w zależności od typu ściany wynosi ok 14,5 kg/m³.ZUŻYCIE MATERIAŁÓW NA 1M² ŚCIAN ANTYWŁAMANIOWYCH W SYSTEMIE NIDA ŚCIANA

Nazwa materiału	J.m.	Typ systemu Nida Ściana		
		155BB50-300-PWA/ Resistex (BS)	205BB75-300-PWA/ Resistex (BS)	255BB100-300-PWA/ Resistex (BS)
Zużycie materiału na 1m ²				
Płyta Resistex 12,5 mm	m ²	4,0	4,0	4,0
Blacha stalowa ocynkowana 1,0 mm	m ²	2,0	2,0	2,0
Profil Nida C50	mb	14,4	-	-
Profil Nida C75	mb	-	14,4	-
Profil Nida C100	mb	-	-	14,4
Profil Nida U50	mb	1,4	-	-
Profil Nida U75	mb	-	1,4	-
Profil Nida U100	mb	-	-	1,4
Przewiązka wibroakustyczna PWA50	szt.	1,1	-	-
Przewiązka wibroakustyczna PWA75	szt.	-	1,1	-
Przewiązka wibroakustyczna PWA100	szt.	-	-	1,1
Element kotwiący ⁶⁾	szt.	3,6	3,6	3,6
Wkręty samowierzące FLAT HEAD 4,2x13 mm do blachy 1 mm	szt.	24,0	24,0	24,0
Wkręty do blachy 2 mm Nida Hydro C3 3,5x25mm	szt.	16,0	16,0	16,0
Wkręty do blachy 2 mm Nida Hydro C3 3,5x55mm	szt.	62,0	62,0	62,0
Taśma zbrojąca Nida	mb	2,8	2,8	2,8
Taśma izolacji akustycznej	mb	4,8	4,8	4,8
Gips szpachlowy Nida Start ⁷⁾	kg	1,2	1,2	1,2
Gips szpachlowy Nida Finish	m ²	0,2	0,2	0,2
Wełna mineralna ⁸⁾	m ²	2,0	2,0	2,0

6) Typ elementu kotwiącego dobiera indywidualnie pod względem typu podłoża oraz całkowitego ciężaru zabudowy.

7) Alternatywnie stosować gips szpachlowy Nida Max.

8) Zastosowanie wg wymagań. W przypadku zastosowania innego typu materiału izolacyjnego w zakresie grubości i/lub gęstości objętościowej niż wymieniony w specyfikacji technicznej (Nida Systemy Suchej Zabudowy - katalog rozwiązań) wymagany kontakt z odpowiednim Doradcą Technicznym Siniat. Normy zużycia nie uwzględniają strat materiałowych.



nida Ściana

Klasa odporności ogniowej:
(R)EI120Klasa odporności antywłamaniowej:
RC4Maksymalna izolacyjność akustyczna:
60 dBMaksymalna wysokość zabudowy:
6500 mmNumer dokumentu związanego:
EN 1627:2021Certyfikat odporności na włamanie:
Nr 00700/23

SYSTEMY:

150CC50-300; 200CC75-300; 250CC100-300

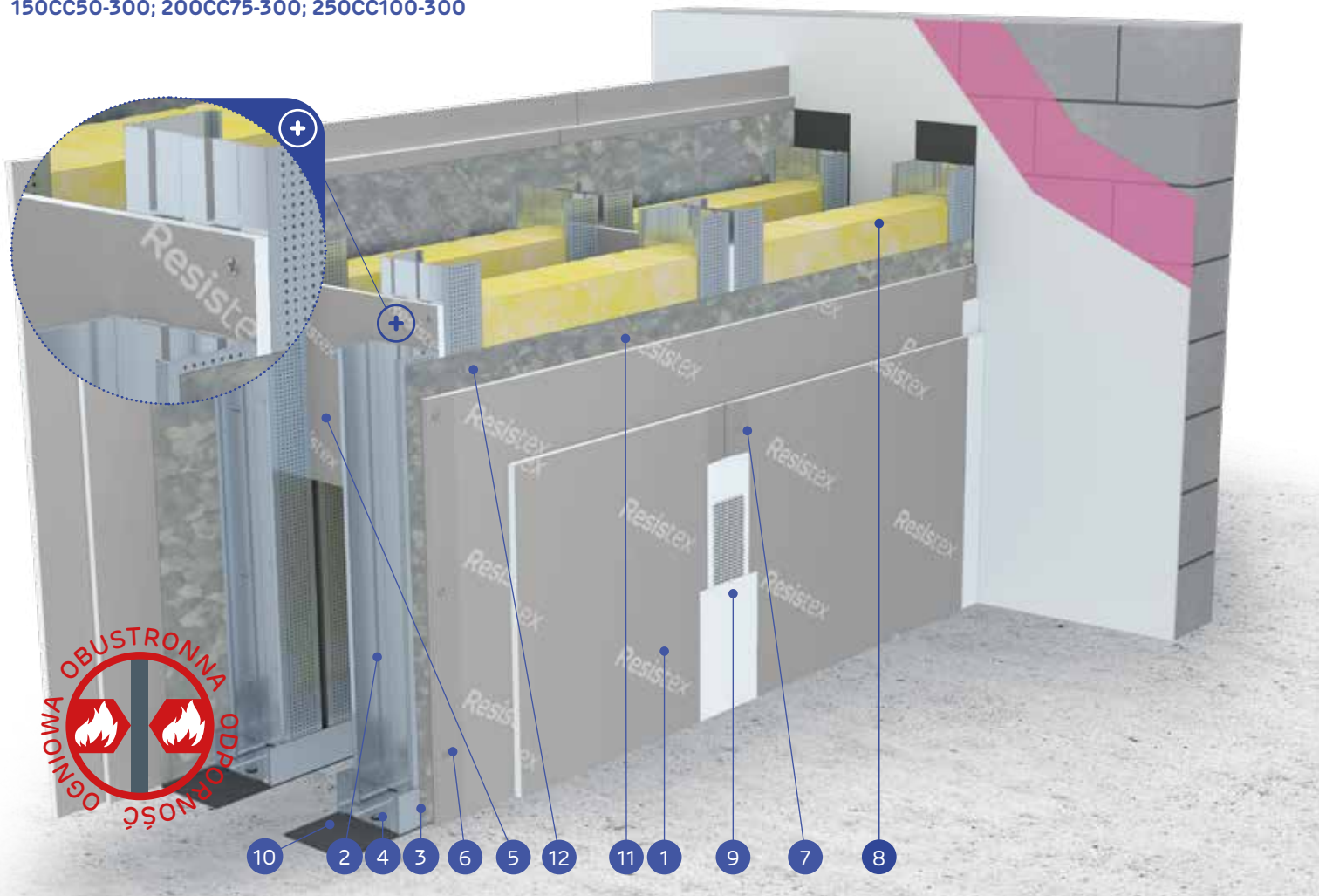

MATERIAŁY:

1. Płyta gipsowo-kartonowa Resistex
2. Profil Nida C50 / C75 / C100 (zdwojony)
3. Profil Nida U50 / U75 / U100
4. Element kotwiący
5. Przewiązka z płyty Resistex wys. 300 mm, min. 2 szt. na słupek (max. rozstaw co 1500 mm)
6. Wkręty do blachy 2 mm Nida Hydro C3 3,5x25 mm
7. Wkręty do blachy 2 mm Nida Hydro C3 3,5x55 mm
8. Materiał izolacyjny wełna mineralna
9. Spoina pomiędzy płytami g-k wykonana z masy gipsowej Nida z taśmą zbrojącą Nida
10. Taśma uszczelniająca do izolacji akustycznej Nida szerokość 50/70/95 mm
11. Blacha stalowa ocynkowana gr. 1 mm (obustronnie)
12. Wkręty samowierzące FLAT HEAD 4,2x13 mm

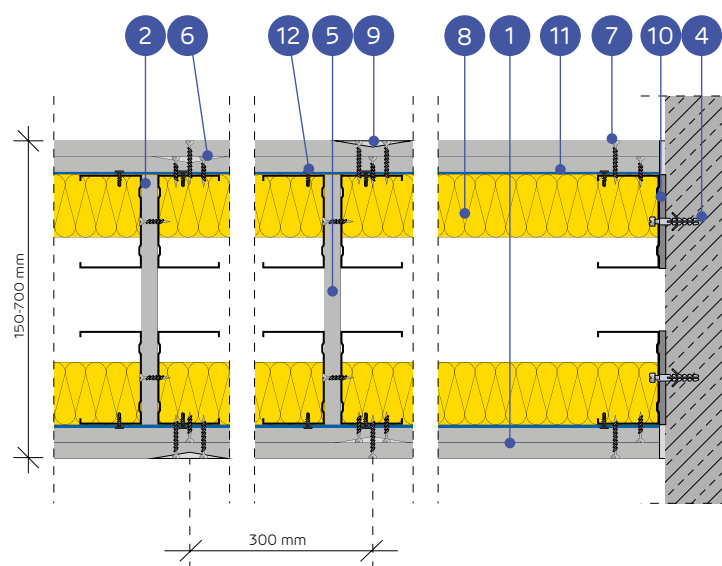

SYSTEM ŚCIAN DZIAŁOWYCH ANTYWŁAMANIOWYCH NA DWURZĘDOWEJ ZDWOJONEJ KONSTRUKCJI NIDA C50, C75, C100 (ŚCIANY INSTALACYJNE)

PARAMETRY TECHNICZNE

Typ ściany Nida Ściana	Konstrukcja rusztu	Poszycie płytami gipsowymi	Materiał izolacyjny (wełna mineralna)				Maksymalna wysokość ściany - h ¹⁾	Izolacyjność akustyczna	Ciężar zabudowy 1 m ²	Klasa odporności na włamanie ²⁾	Klasa odporności ogniowej ³⁾	Kategoria użytkownika	System specjalny			
			Pod względem odporności ogniowej		Pod względem odporności ogniowej											
			Minimalna grubość [mm]	Gęstość [kg/m ³]	Minimalna grubość [mm]	Gęstość [kg/m ³]										
150CC5050-300/Resistex(BS)	2xC50+2xC50	Resistex ⁴⁾	2x12,5	2x50	14,5	-	-	6500	54	47	39	76,0	RC4	(R)EI120	IV	●
200CC75-300/Resistex (BS)	2xC75+2xC75	Resistex ⁴⁾	2x12,5	2x75	14,5	-	-	6500	58	54	48	78,0	RC4	(R)EI120	IV	●
250CC100-300/Resistex (BS)	2xC100+2xC100	Resistex ⁴⁾	2x12,5	2x100	14,5	-	-	6500	60	57	52	80,0	RC4	(R)EI120	IV	●

1) Maksymalna wysokość ścian wg opinii technicznej ITB 1060/12/R48NK.

2) Klasa odporności na włamanie zgodnie z normą EN 1627:2021. System posiada certyfikat odporności na włamanie nr 00700/23, wydany przez jednostkę certyfikującą CERTEST.

3) Klasa odporności ogniowej zgodnie z normą PN-EN 13501-2:2016-07.

4) Płyta Resistex typu DFH2IR może być stosowana w środowisku o podwyższonej wilgotności względnej powietrza do 85% (do 10 godzin na dobę) np. w łazienkach, kuchniach itp.

5) Izolacyjność akustyczna oszacowana na podstawie symulacji w programie INSUL.

• Systemy ogniochronnych ścian antywłamaniowych w technologii Siniat pełnią funkcję przegród ppoż przy obustronnym działaniu ognia. Dopuszcza się prowadzenie przejść instalacyjnych przez ściany antywłamaniowe w technologii Siniat, które należy uszczelnić / zabezpieczyć materiałami ogniochronnymi, wg zaleceń producenta materiałów ogniochronnych np. firmy PROMAT.

• Grubość materiału izolacyjnego przy spełnieniu parametrów izolacyjności akustycznej równa szerokości profilu pionowego typu C (np. profil Nida C75 - wełna szklana gr. 75 mm).

• Gęstość objętościowa materiału izolacyjnego w zależności od typu ściany wynosi ok 14,5 kg/m³.ZUŻYCIE MATERIAŁÓW NA 1M² ŚCIAN ANTYWŁAMANIOWYCH W SYSTEMIE NIDA ŚCIANA

Nazwa materiału	J.m.	Typ systemu Nida Ściana		
		150CC50-300/ Resistex (BS)	200CC75-300/ Resistex (BS)	250CC100-300/ Resistex (BS)
		Zużycie materiału na 1m ²		
Płyta Resistex 12,5 mm	m ²	4,0	4,0	4,0
Blacha stalowa ocynkowana 1,0 mm	m ²	2,0	2,0	2,0
Profil Nida C50	mb	14,4	-	-
Profil Nida C75	mb	-	14,4	-
Profil Nida C100	mb	-	-	14,4
Profil Nida U50	mb	1,4	-	-
Profil Nida U75	mb	-	1,4	-
Profil Nida U100	mb	-	-	1,4
Element kotwiący ⁶⁾	szt.	3,6	3,6	3,6
Wkręty samowierzące FLAT HEAD 4,2x13 mm do blachy 1 mm	szt.	24,0	24,0	24,0
Wkręty do blachy 2 mm Nida Hydro C3 3,5x25mm	szt.	28,0	28,0	28,0
Wkręty do blachy 2 mm Nida Hydro C3 3,5x55mm	szt.	48,0	48,0	48,0
Taśma zbrojąca Nida	mb	2,8	2,8	2,8
Taśma izolacji akustycznej	mb	2,4	2,4	2,4
Gips szpachlowy Nida Start ⁷⁾	kg	1,2	1,2	1,2
Gips szpachlowy Nida Finish	m ²	0,2	0,2	0,2
Wełna mineralna ⁸⁾	m ²	2,0	2,0	2,0

6) Typ elementu kotwiącego dobrać indywidualnie pod względem typu podłoża oraz całkowitego ciężaru zabudowy.

7) Alternatywnie stosować gips szpachlowy Nida Max.

8) Zastosowanie wg wymagań. W przypadku zastosowania innego typu materiału izolacyjnego w zakresie grubości i/lub gęstości objętościowej niż wymieniony w specyfikacji technicznej (Nida Systemy Suchoj Zabudowy - katalog rozwiązań) wymagany kontakt z odpowiednim Doradcą Technicznym Siniat. Normy zużycia nie uwzględniają strat materiałowych.



nida Ściana

TABLICE DOBORU MAKSYMALNYCH WYSOKOŚCI W SYSTEMIE NIDA ŚCIANA PRZY ZASTOSOWANIU ZAGĘSZCZENIA ROZSTAWU I/LUB ZDWOJENIA KONSTRUKCJI NOŚNEJ NIDA C50, C75, C100 BEZ ODPORNOŚCI OGNIOWEJ

PARAMETRY TECHNICZNE						
Nazwa systemu Nida Ściana	Ilość warstw oplytowania Nida [mm]	Typ konstrukcji Nida		Maksymalna wysokość ściany - h ¹⁾		ETAG 003
		Typ profilu Nida	Rozstaw osiowy profili Nida [mm]	1 ²⁾	2 ³⁾	
				[mm]	[mm]	
75A50	12,5	C50/U50	600	3450	2280	II
75A50-400	12,5	C50/U50	400	4250	4000	III
75A50-300	12,5	C50/U50	300	5000	4750	III
75AA50	12,5	2xC50/U50	600	4250	4000	III
75AA50-400	12,5	2xC50/U50	400	4500	4250	IV
75AA50-300	12,5	2xC50/U50	300	5750	5250	IV
80A50	15,0	C50/U50	600	3750	3000	IV
80A50-400	15,0	C50/U50	400	4250	4000	IV
80A50-300	15,0	C50/U50	300	5000	4600	IV
80AA50	15,0	2xC50/U50	600	4500	4200	III
80AA50-400	15,0	2xC50/U50	400	4750	4400	IV
80AA50-300	15,0	2xC50/U50	300	5750	5500	IV
86A50	18,0	C50/U50	600	4000	3250	III
86A50-400	18,0	C50/U50	400	4500	4250	IV
86A50-300	18,0	C50/U50	300	5250	5000	IV
86AA50	18,0	2xC50/U50	600	5000	4750	IV
86AA50-400	18,0	2xC50/U50	400	5250	5000	IV
86AA50-300	18,0	2xC50/U50	300	6000	5750	IV
100A75	12,5	C75/U75	600	4500	3750	III
100A75-400	12,5	C75/U75	400	6000	5500	IV
100A75-300	12,5	C75/U75	300	7000	5500	IV
100AA75	12,5	2xC75/U75	600	6750	6500	IV
100AA75-400	12,5	2xC75/U75	400	7250	7000	IV
100AA75-300	12,5	2xC75/U75	300	7500	7250	IV
105A75	15,0	C75/U75	600	5000	4250	III
105A75-400	15,0	C75/U75	400	6000	5750	IV
105A75-300	15,0	C75/U75	300	7000	6500	IV
105AA75	15,0	2xC75/U75	600	6750	6000	IV
105AA75-400	15,0	2xC75/U75	400	7250	6750	IV
105AA75-300	15,0	2xC75/U75	300	7750	7250	IV
111A75	18,0	C75/U75	600	5000	4500	IV
111A75-400	18,0	C75/U75	400	6250	7750	IV
111A75-300	18,0	C75/U75	300	7250	6750	IV
111AA75	18,0	2xC75/U75	600	7000	6500	IV
111AA75-400	18,0	2xC75/U75	400	7500	7250	IV
111AA75-300	18,0	2xC75/U75	300	8000	7500	IV
125A100	12,5	C100/U100	600	5000	4500	IV
125A100-400	12,5	C100/U100	400	6500	5750	IV
125A100-300	12,5	C100/U100	300	8250	5250	IV
125AA100	12,5	2xC100/U100	600	7750	7000	IV
125AA100-400	12,5	2xC100/U100	400	8250	7250	IV
125AA100-300	12,5	2xC100/U100	300	9000	8000	IV
130A100	15,0	C100/U100	600	5500	4750	IV
130A100-400	15,0	C100/U100	400	7500	6500	IV
130A100-300	15,0	C100/U100	300	8250	7250	IV

¹⁾ Opinia techniczna ITB 1060/11/R12NK.

²⁾ Zakres 1 - obejmuje ściany pomieszczeń, w których przebywa niewiele osób, jak np. pokoje w mieszkaniach, hotelach, szpitalach oraz inne wykorzystywane w podobny sposób.

³⁾ Zakres 2 - obejmuje ściany pomieszczeń, w których przebywa wiele osób, jak np. duże sale konferencyjne, klasy szkolne, sale wykładowe oraz inne wykorzystywane w podobny sposób.

nida Ściana

TABLICE DOBORU MAKSYMALNYCH WYSOKOŚCI W SYSTEMIE NIDA ŚCIANA PRZY ZASTOSOWANIU ZAGĘSZCZENIA ROZSTAWU I/LUB ZDWOJENIA KONSTRUKCJI NOŚNEJ NIDA C50, C75, C100 BEZ ODPORNOŚCI OGNIOWEJ

PARAMETRY TECHNICZNE						
Nazwa systemu Nida Ściana	Ilość warstw oplytowania Nida [mm]	Typ konstrukcji Nida		Maksymalna wysokość ściany - h ¹⁾		ETAG 003
		Typ profilu Nida	Rozstaw osiowy profili Nida [mm]	1 ²⁾	2 ³⁾	
				[mm]	[mm]	
130AA100	15,0	2xC100/U100	600	7750	7250	IV
130AA100-400	15,0	2xC100/U100	400	8250	7750	IV
130AA100-300	15,0	2xC100/U100	300	9000	8250	IV
136A100	18,0	C100/U100	600	6000	5250	IV
136A100-400	18,0	C100/U100	400	8000	7250	IV
136A100-300	18,0	C100/U100	300	8750	7750	IV
136AA100	18,0	2xC100/U100	600	8250	7750	IV
136AA100-400	18,0	2xC100/U100	400	8750	8500	IV
136AA100-300	18,0	2xC100/U100	300	9750	9000	IV
100A50	2x12,5	C50/U50	600	4500	3750	III/IV
100A50-400	2x12,5	C50/U50	400	5000	4500	IV
100A50-300	2x12,5	C50/U50	300	5750	5000	IV
100AA50	2x12,5	2xC50/U50	600	5500	5000	IV
100AA50-400	2x12,5	2xC50/U50	400	5750	5250	IV
100AA50-300	2x12,5	2xC50/U50	300	6750	6250	IV
125A75	2x12,5	C75/U75	600	5500	5000	IV
125A75-400	2x12,5	C75/U75	400	7000	6500	IV
125A75-300	2x12,5	C75/U75	300	8000	7000	IV
125AA75	2x12,5	2xC75/U75	600	7500	7000	IV
125AA75-400	2x12,5	2xC75/U75	400	8000	7250	IV
125AA75-300	2x12,5	2xC75/U75	300	8500	7500	IV
150A100	2x12,5	C100/U100	600	6500	5750	IV
150A100-400	2x12,5	C100/U100	400	8250	7250	IV
150A100-300	2x12,5	C100/U100	300	9000	8500	IV
150AA100	2x12,5	2xC100/U100	600	9000	8000	IV
150AA100-400	2x12,5	2xC100/U100	400	10250	9250	IV
150AA100-300	2x12,5	2xC100/U100	300	11000	10000	IV
125A50	3x12,5	C50/U50	600	4500	3750	IV
125A50-400	3x12,5	C50/U50	400	5000	4500	IV
125A50-300	3x12,5	C50/U50	300	5750	5000	IV
125AA50	3x12,5	2xC50/U50	600	5500	5000	IV
125AA50-400	3x12,5	2xC50/U50	400	5750	5250	IV
125AA50-300	3x12,5	2xC50/U50	300	6750	6250	IV
150A75	3x12,5	C75/U75	600	5500	5000	IV
150A75-400	3x12,5	C75/U75	400	7000	6500	IV
150A75-300	3x12,5	C75/U75	300	8000	7000	IV
150AA75	3x12,5	2xC75/U75	600	7500	7000	IV
150AA75-400	3x12,5	2xC75/U75	400	8000	7250	IV
150AA75-300	3x12,5	2xC75/U75	300	8500	7500	IV
175A100	3x12,5	C100/U100	600	6500	5750	IV
175A100-400	3x12,5	C100/U100	400	8250	7250	IV
175A100-300	3x12,5	C100/U100	300	9000	8500	IV
175AA100	3x12,5	2xC100/U100	600	9000	8000	IV
175AA100-400	3x12,5	2xC100/U100	400	10250	9250	IV
175AA100-300	3x12,5	2xC100/U100	300	11000	10000	IV

¹⁾ Opinia techniczna ITB 1060/11/R12NK.

²⁾ Zakres 1 - obejmuje ściany pomieszczeń, w których przebywa niewiele osób, jak np. pokoje w mieszkaniach, hotelach, szpitalach oraz inne wykorzystywane w podobny sposób.

³⁾ Zakres 2 - obejmuje ściany pomieszczeń, w których przebywa wiele osób, jak np. duże sale konferencyjne, klasy szkolne, sale wykładowe oraz inne wykorzystywane w podobny sposób.

nida Ściana

TABLICE DOBORU MAKSYMALNYCH WYSOKOŚCI W SYSTEMIE NIDA ŚCIANA PRZY ZASTOSOWANIU ZAGĘSZCZENIA ROZSTAWU I/LUB ZDWOJENIA KONSTRUKCJI NOŚNEJ NIDA C50, C75, C100 BEZ ODPORNOŚCI OGNIOWEJ (KONSTRUKCJA W UKŁADZIE DWURZĘDOWYM)

PARAMETRY TECHNICZNE						
Nazwa systemu Nida Ściana	Ilość warstw oplotowania Nida [mm]	Typ konstrukcji Nida		Maksymalna wysokość ściany - h ¹⁾		ETAG 003
		Typ profilu Nida	Rozstaw osiowy profili Nida [mm]	1 ²⁾	2 ³⁾	
				[mm]	[mm]	
155B50	2x12,5	C50+C50	600	4500	4000	IV
155B50-PWA	2x12,5	C50+C50	600	5500	4200	IV
155B50-400	2x12,5	C50+C50	400	4730	4200	IV
155B50-400-PWA	2x12,5	C50+C50	400	5700	4410	IV
155B50-300	2x12,5	C50+C50	300	5200	4620	IV
155B50-300-PWA	2x12,5	C50+C50	300	5900	4760	IV
155BB50	2x12,5	2xC50+2xC50	600	5500	5000	IV
155BB50-PWA	2x12,5	2xC50+2xC50	600	6330	5200	IV
155BB50-400	2x12,5	2xC50+2xC50	400	5780	5250	IV
155BB50-400-PWA	2x12,5	2xC50+2xC50	400	6560	5450	IV
155BB50-300	2x12,5	2xC50+2xC50	300	6060	5510	IV
155BB50-300-PWA	2x12,5	2xC50+2xC50	300	6790	5600	IV
205B75	2x12,5	C75+C75	600	6000	5250	IV
205B75-PWA	2x12,5	C75+C75	600	6200	5750	IV
205B75-400	2x12,5	C75+C75	400	6300	5510	IV
205B75-400-PWA	2x12,5	C75+C75	400	6510	6040	IV
205B75-300	2x12,5	C75+C75	300	6430	5620	IV
205B75-300-PWA	2x12,5	C75+C75	300	6840	6340	IV
205BB75	2x12,5	2xC75+2xC75	600	6500	5750	IV
205BB75-PWA	2x12,5	2xC75+2xC75	600	6970	6470	IV
205BB75-400	2x12,5	2xC75+2xC75	400	6630	5870	IV
205BB75-400-PWA	2x12,5	2xC75+2xC75	400	7180	6660	IV
205BB75-300	2x12,5	2xC75+2xC75	300	6760	5980	IV
205BB75-300-PWA	2x12,5	2xC75+2xC75	300	7400	6790	IV
255B100	2x12,5	C100+C100	600	6500	5750	IV
255B100-PWA	2x12,5	C100+C100	600	6700	6210	IV
255B100-400	2x12,5	C100+C100	400	6700	5920	IV
255B100-400-PWA	2x12,5	C100+C100	400	7030	6520	IV
255B100-300	2x12,5	C100+C100	300	6830	6040	IV
255B100-300-PWA	2x12,5	C100+C100	300	7240	6720	IV
255BB100	2x12,5	2xC100+2xC100	600	7000	6250	IV
255BB100-PWA	2x12,5	2xC100+2xC100	600	7160	6640	IV
255BB100-400	2x12,5	2xC100+2xC100	400	7210	6440	IV
255BB100-400-PWA	2x12,5	2xC100+2xC100	400	7520	6980	IV
255BB100-300	2x12,5	2xC100+2xC100	300	7350	6570	IV
255BB100-300-PWA	2x12,5	2xC100+2xC100	300	7750	7190	IV

¹⁾ Opinia techniczna ITB 1060/11/R12NK; ITB 1060/12/R48NK.

²⁾ Zakres 1 - obejmuje ściany pomieszczeń, w których przebywa niewiele osób, jak np. pokoje w mieszkaniach, hotelach, szpitalach oraz inne wykorzystywane w podobny sposób.

³⁾ Zakres 2 - obejmuje ściany pomieszczeń, w których przebywa wiele osób, jak np. duże sale konferencyjne, klasy szkolne, sale wykładowe oraz inne wykorzystywane w podobny sposób.

nida Ściana

TABLICE DOBORU MAKSYMALNYCH WYSOKOŚCI W SYSTEMIE NIDA ŚCIANA PRZY ZASTOSOWANIU ZAGĘSZCZENIA ROZSTAWU I/LUB ZDWOJENIA KONSTRUKCJI NOŚNEJ NIDA C50, C75, C100 BEZ ODPORNOŚCI OGNIOWEJ (KONSTRUKCJA W UKŁADZIE DWURZĘDOWYM)

PARAMETRY TECHNICZNE						
Nazwa systemu Nida Ściana	Ilość warstw oplotowania Nida [mm]	Typ konstrukcji Nida		Maksymalna wysokość ściany - h ¹⁾		ETAG 003
		Typ profilu Nida	Rozstaw osiowy profili Nida [mm]	1 ²⁾	2 ³⁾	
				[mm]	[mm]	
180B50	3x12,5	C50+C50	600	4500	4000	IV
180B50-PWA	3x12,5	C50+C50	600	5500	4200	IV
180B50-400	3x12,5	C50+C50	400	4730	4200	IV
180B50-400-PWA	3x12,5	C50+C50	400	5700	4410	IV
180B50-300	3x12,5	C50+C50	300	5200	4620	IV
180B50-300-PWA	3x12,5	C50+C50	300	5900	4760	IV
180BB50	3x12,5	2xC50+2xC50	600	5500	5000	IV
180BB50-PWA	3x12,5	2xC50+2xC50	600	6330	5200	IV
180BB50-400	3x12,5	2xC50+2xC50	400	5780	5250	IV
180BB50-400-PWA	3x12,5	2xC50+2xC50	400	6560	5450	IV
180BB50-300	3x12,5	2xC50+2xC50	300	6060	5510	IV
180BB50-300-PWA	3x12,5	2xC50+2xC50	300	6790	5600	IV
230B75	3x12,5	C75+C75	600	6000	5250	IV
230B75-PWA	3x12,5	C75+C75	600	6200	5750	IV
230B75-400	3x12,5	C75+C75	400	6300	5510	IV
230B75-400-PWA	3x12,5	C75+C75	400	6510	6040	IV
230B75-300	3x12,5	C75+C75	300	6430	5620	IV
230B75-300-PWA	3x12,5	C75+C75	300	6840	6340	IV
230BB75	3x12,5	2xC75+2xC75	600	6500	5750	IV
230BB75-PWA	3x12,5	2xC75+2xC75	600	6970	6470	IV
230BB75-400	3x12,5	2xC75+2xC75	400	6630	5870	IV
230BB75-400-PWA	3x12,5	2xC75+2xC75	400	7180	6660	IV
230BB75-300	3x12,5	2xC75+2xC75	300	6760	5980	IV
230BB75-300-PWA	3x12,5	2xC75+2xC75	300	7400	6790	IV
280B100	3x12,5	C100+C100	600	6500	5750	IV
280B100-PWA	3x12,5	C100+C100	600	6700	6210	IV
280B100-400	3x12,5	C100+C100	400	6700	5920	IV
280B100-400-PWA	3x12,5	C100+C100	400	7030	6520	IV
280B100-300	3x12,5	C100+C100	300	6830	6040	IV
280B100-300-PWA	3x12,5	C100+C100	300	7240	6720	IV
280BB100	3x12,5	2xC100+2xC100	600	7000	6250	IV
280BB100-PWA	3x12,5	2xC100+2xC100	600	7160	6640	IV
280BB100-400	3x12,5	2xC100+2xC100	400	7210	6440	IV
280BB100-400-PWA	3x12,5	2xC100+2xC100	400	7520	6980	IV
280BB100-300	3x12,5	2xC100+2xC100	300	7350	6570	IV
280BB100-300-PWA	3x12,5	2xC100+2xC100	300	7750	7190	IV

¹⁾ Opinia techniczna ITB 1060/11/R12NK; ITB 1060/12/R48NK.

²⁾ Zakres 1 - obejmuje ściany pomieszczeń, w których przebywa niewiele osób, jak np. pokoje w mieszkaniach, hotelach, szpitalach oraz inne wykorzystywane w podobny sposób.

³⁾ Zakres 2 - obejmuje ściany pomieszczeń, w których przebywa wiele osób, jak np. duże sale konferencyjne, klasy szkolne, sale wykładowe oraz inne wykorzystywane w podobny sposób.

nida Ściana

TABLICE DOBORU MAKSYMALNYCH WYSOKOŚCI W SYSTEMIE NIDA ŚCIANA PRZY ZASTOSOWANIU ZAGĘSZCZENIA ROZSTAWU I/LUB ZDWOJENIA KONSTRUKCJI NOŚNEJ NIDA C50, C75, C100 BEZ ODPORNOŚCI OGNIOWEJ (KONSTRUKCJA W UKŁADZIE DWURZĘDOWYM - ŚCIANY INSTALACYJNE)

PARAMETRY TECHNICZNE						
Nazwa systemu Nida Ściana	Ilość warstw opływaniania Nida [mm]	Typ konstrukcji Nida		Maksymalna wysokość ściany - h ¹⁾		ETAG 003
		Typ profilu Nida	Rozstaw osiowy profilu Nida [mm]	1 ²⁾	2 ³⁾	
				[mm]	[mm]	
150C50	2x12,5	C50+C50	600	4500	4000	IV
150C50-400	2x12,5	C50+C50	400	4750	4250	IV
150C50-300	2x12,5	C50+C50	300	4990	4460	IV
150CC50	2x12,5	2xC50+2xC50	600	4750	4250	IV
150CC50-400	2x12,5	2xC50+2xC50	400	5000	4500	IV
150CC50-300	2x12,5	2xC50+2xC50	300	5250	4730	IV
200C75	2x12,5	C75+C75	600	6000	5500	IV
200C75-400	2x12,5	C75+C75	400	6250	6000	IV
200C75-300	2x12,5	C75+C75	300	6560	6300	IV
200CC75	2x12,5	2xC75+2xC75	600	6500	6150	IV
200CC75-400	2x12,5	2xC75+2xC75	400	6750	6250	IV
200CC75-300	2x12,5	2xC75+2xC75	300	7020	6500	IV
250C100	2x12,5	C100+C100	600	6500	6000	IV
250C100-400	2x12,5	C100+C100	400	7000	6500	IV
250C100-300	2x12,5	C100+C100	300	7280	6760	IV
250CC100	2x12,5	2xC100+2xC100	600	7000	6500	IV
250CC100-400	2x12,5	2xC100+2xC100	400	7250	6750	IV
250CC100-300	2x12,5	2xC100+2xC100	300	7470	6950	IV

¹⁾Opinia techniczna ITB 1060/11/R12NK; ITB 1060/12/R48NK.

²⁾Zakres 1 - obejmuje ściany pomieszczeń, w których przebywa niewiele osób, jak np. pokoje w mieszkaniach, hotelach, szpitalach oraz inne wykorzystywane w podobny sposób.

³⁾Zakres 2 - obejmuje ściany pomieszczeń, w których przebywa wiele osób, jak np. duże sale konferencyjne, klasy szkolne, sale wykładowe oraz inne wykorzystywane w podobny sposób.

nida Ściana

TABLICE DOBORU MAKSYMALNYCH WYSOKOŚCI W SYSTEMIE NIDA ŚCIANA PRZY ZASTOSOWANIU ZAGĘSZCZENIA ROZSTAWU I/LUB ZDWOJENIA KONSTRUKCJI NOŚNEJ NIDA C50, C75, C100 BEZ ODPORNOŚCI OGNIOWEJ (KONSTRUKCJA W UKŁADZIE DWURZĘDOWYM - ŚCIANY INSTALACYJNE)

PARAMETRY TECHNICZNE						
Nazwa systemu Nida Ściana	Ilość warstw opływaniania Nida [mm]	Typ konstrukcji Nida		Maksymalna wysokość ściany - h ¹⁾		ETAG 003
		Typ profilu Nida	Rozstaw osiowy profilu Nida [mm]	1 ²⁾	2 ³⁾	
				[mm]	[mm]	
175C50	3x12,5	C50+C50	600	4500	4000	IV
175C50-400	3x12,5	C50+C50	400	4750	4250	IV
175C50-300	3x12,5	C50+C50	300	4990	4460	IV
175CC50	3x12,5	2xC50+2xC50	600	4750	4250	IV
175CC50-400	3x12,5	2xC50+2xC50	400	5000	4500	IV
175CC50-300	3x12,5	2xC50+2xC50	300	5250	4730	IV
225C75	3x12,5	C75+C75	600	6000	5500	IV
225C75-400	3x12,5	C75+C75	400	6250	6000	IV
225C75-300	3x12,5	C75+C75	300	6560	6300	IV
225CC75	3x12,5	2xC75+2xC75	600	6500	6150	IV
225CC75-400	3x12,5	2xC75+2xC75	400	6750	6250	IV
225CC75-300	3x12,5	2xC75+2xC75	300	7020	6500	IV
275C100	3x12,5	C100+C100	600	6500	6000	IV
275C100-400	3x12,5	C100+C100	400	7000	6500	IV
275C100-300	3x12,5	C100+C100	300	7280	6760	IV
275CC100	3x12,5	2xC100+2xC100	600	7000	6500	IV
275CC100-400	3x12,5	2xC100+2xC100	400	7250	6750	IV
275CC100-300	3x12,5	2xC100+2xC100	300	7470	6950	IV

¹⁾Opinia techniczna ITB 1060/11/R12NK; ITB 1060/12/R48NK.

²⁾Zakres 1 - obejmuje ściany pomieszczeń, w których przebywa niewiele osób, jak np. pokoje w mieszkaniach, hotelach, szpitalach oraz inne wykorzystywane w podobny sposób.

³⁾Zakres 2 - obejmuje ściany pomieszczeń, w których przebywa wiele osób, jak np. duże sale konferencyjne, klasy szkolne, sale wykładowe oraz inne wykorzystywane w podobny sposób.



nida Sufit

sufity podwieszane i okładziny sufitowe

Drugim, po ścianach, najbardziej popularnym zastosowaniem płyt gipsowo-kartonowych i gipsowych Nida są sufity podwieszane. Mogą one pełnić np. funkcję estetycznego ukrycia biegnących pod sufitem instalacji lub elementów konstrukcyjnych stropu. Mogą stanowić również barierę ogniochronną lub izolować akustycznie i termicznie. Poszycie konstrukcji rusztu sufitu podwieszanego stanowi najczęściej płyta Nida Expert 12,5 mm lub Nida Ogień Plus 12,5 mm lub 15 mm. W specjalnych sufi-

tach pochłaniających dźwięk wykorzystuje się płyty perforowane Nida Sonic. Konstrukcję rusztu sufitu podwieszanego najczęściej stanowią zimnogięte profile stalowe Nida CD 60 i Nida UD 27, montowane w układzie krzyżowym jedno- lub dwupoziomowym. Zawiesia sufitów podwieszanych stanowią wieszaki obrotowe ze sprężyną i pręty mocujące, lub w przypadku sufitów stanowiących zabezpieczenia ogniowe, wieszaki noniuszowe lub elementy do mocowania bezpośredniego Nida ES, EL,

spis rozdziału

- 602 PK48/12,5; PK48/15; PK48/18
- 604 PK48/25; PK48/27,5; PK48/30
- 606 PK48/37,5; PK48/40; PK48/55; PK48/60
- 608 ES/CD60-12,5; ES/CD60-15; ES/CD60-18
- 610 ES/CD60-25; ES/CD60-27,5; ES/CD60-30
- 612 ES/CD60-37,5; ES/CD60-40; ES/CD60-55; ES/CD60-60
- 614 EL/CD60-12,5; EL/CD60-15; EL/CD60-18
- 616 EL/CD60-25; EL/CD60-27,5; EL/CD60-30
- 618 EL/CD60-37,5; EL/CD60-40; EL/CD60-55; EL/CD60-60
- 620 WP/CD60-12,5; WP/CD60-15; WP/CD60-18
- 622 WP/CD60-25; WP/CD60-27,5; WP/CD60-30
- 624 WP/CD60-37,5; WP/CD60-40; WP/CD60-55; WP/CD60-60
- 626 WO/CD60-12,5; WO/CD60-25
- 628 WON/CD60-12,5; WON/CD60-15; WON/CD60-18
- 630 WON/CD60-25; WON/CD60-27,5; WON/CD60-30
- 632 WON/CD60-37,5; WON/CD60-40; WON/CD60-55; WON/CD60-60
- 634 JK/ES/CD60-12,5; JK/ES/CD60-15; JK/ES/CD60-18
- 636 JK/ES/CD60-25; JK/ES/CD60-27,5; JK/ES/CD60-30
- 638 JK/ES/CD60-37,5; JK/ES/CD60-40; JK/ES/CD60-55; JK/ES/CD60-60
- 640 JK/EL/CD60-12,5; JK/EL/CD60-15; JK/EL/CD60-18
- 642 JK/EL/CD60-25; JK/EL/CD60-27,5; JK/EL/CD60-30
- 644 JK/EL/CD60-37,5; JK/EL/CD60-40; JK/EL/CD60-55; JK/EL/CD60-60
- 646 JK/WP/CD60-12,5; JK/WP/CD60-15; JK/WP/CD60-18
- 648 JK/WP/CD60-25; JK/WP/CD60-27,5; JK/WP/CD60-30
- 650 JK/WP/CD60-37,5; JK/WP/CD60-40; JK/WP/CD60-55; JK/WP/CD60-60
- 652 JK/WO/CD60-12,5; JK/WO/CD60-25
- 654 JK/WON/CD60-12,5; JK/WON/CD60-15; JK/WON/CD60-18
- 656 JK/WON/CD60-25; JK/WON/CD60-27,5; JK/WON/CD60-30
- 658 JK/WON/CD60-37,5; JK/WON/CD60-40; JK/WON/CD60-55; JK/WON/CD60-60
- 660 DK/ES/CD60-12,5; DK/ES/CD60-15; DK/ES/CD60-18
- 662 DK/ES/CD60-25; DK/ES/CD60-27,5; DK/ES/CD60-30
- 664 DK/ES/CD60-37,5; DK/ES/CD60-40; DK/ES/CD60-55; DK/ES/CD60-60
- 666 DK/EL/CD60-12,5; DK/EL/CD60-15; DK/EL/CD60-18
- 668 DK/EL/CD60-25; DK/EL/CD60-27,5; DK/EL/CD60-30
- 670 DK/EL/CD60-37,5; DK/EL/CD60-40; DK/EL/CD60-55; DK/EL/CD60-60
- 672 DK/WP/CD60-12,5; DK/WP/CD60-15; DK/WP/CD60-18
- 674 DK/WP/CD60-25; DK/WP/CD60-27,5; DK/WP/CD60-30
- 676 DK/WP/CD60-37,5; DK/WP/CD60-40; DK/WP/CD60-55; DK/WP/CD60-60
- 678 DK/WO/CD60-12,5; DK/WO/CD60-25
- 680 DK/WON/CD60-12,5; DK/WON/CD60-15; DK/WON/CD60-18
- 682 DK/WON/CD60-25; DK/WON/CD60-27,5; DK/WON/CD60-30
- 684 DK/WDNW/CD60-25/MW; DK/WDNW/CD60-30/MW
- 686 DK/WON/CD60-37,5; DK/WON/CD60-40; DK/WON/CD60-55; DK/WON/CD60-60
- 688 DK/WON/CD60-13/RTG; DK/WON/CD60-13,5/RTG; DK/WON/CD60-14/RTG; DK/WON/CD60-14,5/RTG; DK/WON/CD60-15/RTG; DK/WON/CD60-15,5/RTG
- 692 DK/MFC-12,5; DK/MFC-15; DK/MFC-18
- 694 DK/MFC-25; DK/MFC-27,5; DK/MFC-30
- 696 DK/MFC-37,5; DK/MFC-40; DK/MFC-55; DK/MFC-60
- 698 ES/CD60-12,5/GIĘTA; EL/CD60-12,5/GIĘTA; WP/CD60-12,5/GIĘTA
- 700 DK/WO/CD60-12,5/SONIC
- 702 DK/WO/CD60-12,5/SONIC
- 704 DK/WON/CD60-12,5; DK/WON/CD60-25; DK/WON/CD60-37,5; DK/WON/CD60-50; DK/WON/CD60-62,5
- 706 DK/PG/UA/CD60-12,5; DK/PG/UA/CD60-25
- 708 DK/PG/UA/CD60-60/MW;

nida Sufit / indeks systemów

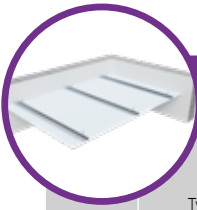

Strona	Typ systemu Nida Sufit	Konstrukcja rusztu			Poszycie płytami gipsowymi		Minimalna wysokość podwieszenia [mm]	Ciężar zabudowy 1 m ² [kg]	Klasa odporności ogniowej [min]	Maksymalne obciążenie sufitu Nida		Odporność na uderzenia ³⁾ Klasa
		Typ profilu Nida	Maksymalny rozstaw profili nośnych Nida [mm]	Maksymalny rozstaw zawiesi [mm]	Nida	Grubość [mm]				bez odporności ogniowej ¹⁾ [kg/m ²]	z odpornością ogniową ²⁾ [kg/m ²]	
SYSTEM OKŁADZIN SUFITOWYCH NA PROFILACH KAPELUSZOWYCH NIDA PK48												
603	PK48/12,5/Expert	PK48	400/500	1200	Expert	12,5	27,5	9,9	-	30/24	-	1A
603	PK48/12,5/Woda ⁴⁾	PK48	400/500	1200	Woda	12,5	27,5	10,4	-	30/24	-	1A
603	PK48/12,5/Ogień+	PK48	400	900	Ogień Plus	12,5	27,5	11,7	(R)EI20	66	7,5	1A
603	PK48/12,5/WodaOgień+	PK48	400	900	Woda Ogień Plus	12,5	27,5	11,7	(R)EI20	66	7,5	1A
603	PK48/12,5/Twarda	PK48	400	900	Twarda	12,5	27,5	14,5	(R)EI20	66	7,5	1A
603	PK48/12,5/Hydro	PK48	400	900	Hydro	12,5	27,5	12,5	(R)EI20	66	7,5	1A
603	PK48/15/Ogień+	PK48	400	900	Ogień Plus	15	30	15,2	(R)EI20	66	7,5	1A
603	PK48/15/Twarda	PK48	400	900	Twarda	15	30	17,1	(R)EI20	66	7,5	1A
603	PK48/15/Hydro	PK48	400	900	Hydro	15	30	15,2	(R)EI20	66	7,5	1A
603	PK48/18/Ogień+	PK48	400	900	Ogień Plus	18	33	15,9	(R)EI30	66	7,5	1A
605	PK48/25/Expert	PK48	400/500	1200	Expert	2x12,5	40	18,1	-	33/26	-	1A
605	PK48/25/Woda ⁴⁾	PK48	400/500	1200	Woda	2x12,5	40	19,1	-	33/26	-	1A
605	PK48/25/OgieńTypF	PK48	400	900	Ogień Typ F	2x12,5	40	18,9	(R)EI30	72	13,3	1A
605	PK48/25/Ogień+	PK48	400	900	Ogień Plus	2x12,5	40	21,7	(R)EI45	72	7,5	1A
605	PK48/25/WodaOgień+	PK48	400	900	Woda Ogień Plus	2x12,5	40	21,7	(R)EI45	72	7,5	1A
605	PK48/25/Twarda	PK48	400	900	Twarda	2x12,5	40	27,3	(R)EI45	72	7,5	1A
605	PK48/25/Hydro	PK48	400	900	Hydro	2x12,5	40	23,3	(R)EI45	72	7,5	1A
605	PK48/27,5/Ogień+ ⁵⁾	PK48	400	900	Ogień Plus	1x12,5+1x15,0	42,5	26,0	(R)EI60	72	7,5	1A
605	PK48/30/Ogień+	PK48	400	900	Ogień Plus	2x15,0	45	28,7	(R)EI60	72	7,5	1A
605	PK48/30/Twarda	PK48	400	900	Twarda	2x15,0	45	32,5	(R)EI60	72	7,5	1A
605	PK48/30/Hydro	PK48	400	900	Hydro	2x15,0	45	28,7	(R)EI60	72	7,5	1A
607	PK48/37,5/Ogień+	PK48	400	900	Ogień Plus	3x12,5	52,5	31,7	(R)EI60	88	7,5	1A
607	PK48/37,5/WodaOgień+	PK48	400	900	Woda Ogień Plus	3x12,5	52,5	31,7	(R)EI60	88	7,5	1A
607	PK48/37,5/Twarda	PK48	400	900	Twarda	3x12,5	52,5	40,1	(R)EI60	88	7,5	1A
607	PK48/37,5/Hydro	PK48	400	900	Hydro	3x12,5	52,5	34,1	(R)EI60	88	7,5	1A
607	PK48/40/Ogień+	PK48	400	850	Ogień Plus	2x12,5+15,0	55	35,2	(R)EI90	93	7,5	1A
607	PK48/40/Twarda	PK48	400	850	Twarda	2x12,5+15,0	55	42,7	(R)EI90	93	7,5	1A
607	PK48/40/Hydro	PK48	400	850	Hydro	2x12,5+15,0	55	36,8	(R)EI90	93	7,5	1A
607	PK48/55/Ogień+	PK48	400	750	Ogień Plus	2x12,5+2x15,0	75	48,7	(R)EI120	100	7,5	1A
607	PK48/60/Ogień+	PK48	400	750	Ogień Plus	4x15,0	75	55,7	(R)EI120	100	7,5	1A
607	PK48/60/Twarda	PK48	400	750	Twarda	4x15,0	75	63,3	(R)EI120	100	7,5	1A
607	PK48/60/Hydro	PK48	400	750	Hydro	4x15,0	75	55,7	(R)EI120	100	7,5	1A

¹⁾ Dopuszczalne obciążenie uwzględniające: ciężar własny, materiał izolujący i dodatkowe obciążenie technologiczne. Opinia techniczna ITB 1060/12/R14NK.

²⁾ Obciążenie dodatkowe na podstawie klasyfikacji ogniowej LBO-056-KZ/22.

³⁾ Wg opinii Technicznej ITB 01060/12/R34NK cz.I i cz.II.

⁴⁾ W pomieszczeniach o wilgotności względnej powietrza do 85% w sekcjach narożnych na intensywne działanie wody zaleca się stosowanie płyt gipsowych z włóknami Nida Hydro (płaszczyzny poziome i pionowe w okolicach wanny, prysznic itp.)

⁵⁾ W systemie w klasie odporności ogniowej (R)EI60 w konfiguracji 1x12,5 mm + 1x15,0 mm możliwość zamiany płyty Nida Ogień Plus typ DF tylko na płytę Nida Woda Ogień Plus typ DFH2.

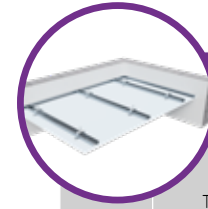

Strona	Typ systemu Nida Sufit	Konstrukcja rusztu			Poszycie płytami gipsowymi		Minimalna wysokość podwieszenia [mm]	Ciężar zabudowy 1 m ² [kg]	Klasa odporności ogniowej [min]	Maksymalne obciążenie sufitu Nida		Odporność na uderzenia ³⁾ Klasa
		Typ profilu Nida	Maksymalny rozstaw profili nośnych Nida [mm]	Maksymalny rozstaw zawiesi [mm]	Nida	Grubość [mm]				bez odporności ogniowej ¹⁾ [kg/m ²]	z odpornością ogniową ²⁾ [kg/m ²]	
SYSTEM SUFITÓW PODWIESZANYCH NA KONSTRUKCJI NOŚNEJ NIDA CD60 (NIDA ES60)												
609	ES/CD60-12,5/Expert	CD60	400	1200	Expert	12,5	42,5	9,9	-	60	-	1A
609	ES/CD60-12,5/Woda ⁴⁾	CD60	400	1200	Woda	12,5	42,5	10,4	-	60	-	1A
609	ES/CD60-12,5/Ogień+	CD60	400	900	Ogień Plus	12,5	42,5	11,7	(R)EI20	80	7,5	1A
609	ES/CD60-12,5/WodaOgień+	CD60	400	900	Woda Ogień Plus	12,5	42,5	11,7	(R)EI20	80	7,5	1A
609	ES/CD60-12,5/Twarda	CD60	400	900	Twarda	12,5	42,5	14,5	(R)EI20	80	7,5	1A
609	ES/CD60-12,5/Hydro	CD60	400	900	Hydro	12,5	42,5	12,5	(R)EI20	80	7,5	1A
609	ES/CD60-15/Ogień+	CD60	400	850	Ogień Plus	15	45	15,2	(R)EI20	85	7,5	1A
609	ES/CD60-15/Twarda	CD60	400	850	Twarda	15	45	17,1	(R)EI20	85	7,5	1A
609	ES/CD60-15/Hydro	CD60	400	850	Hydro	15	45	15,2	(R)EI20	85	7,5	1A
609	ES/CD60-18/Ogień+	CD60	400	850	Ogień Plus	18	48	15,9	(R)EI30	85	7,5	1A
611	ES/CD60-25/Expert	CD60	400	1200	Expert	2x12,5	55	18,1	-	65	-	1A
611	ES/CD60-25/Woda ⁴⁾	CD60	400	1200	Woda	2x12,5	55	19,1	-	65	-	1A
611	ES/CD60-25/OgieńTypF	CD60	400	850	Ogień Typ F	2x12,5	55	18,9	(R)EI30	92	13,3	1A
611	ES/CD60-25/Ogień+	CD60	400	850	Ogień Plus	2x12,5	55	21,7	(R)EI45	92	7,5	1A
611	ES/CD60-25/WodaOgień+	CD60	400	850	Woda Ogień Plus	2x12,5	55	21,7	(R)EI45	92	7,5	1A
611	ES/CD60-25/Twarda	CD60	400	850	Twarda	2x12,5	55	27,3	(R)EI45	92	7,5	1A
611	ES/CD60-25/Hydro	CD60	400	850	Hydro	2x12,5	55	23,3	(R)EI45	92	7,5	1A
611	ES/CD60-27,5/Ogień+ ⁵⁾	CD60	400	850	Ogień Plus	1x12,5+1x15,0	57,5	26,0	(R)EI60	92	7,5	1A
611	ES/CD60-30/Ogień+	CD60	400	850	Ogień Plus	2x15,0	60	28,7	(R)EI60	92	7,5	1A
611	ES/CD60-30/Twarda	CD60	400	850	Twarda	2x15,0	60	32,5	(R)EI60	92	7,5	1A
611	ES/CD60-30/Hydro	CD60	400	850	Hydro	2x15,0	60	28,7	(R)EI60	92	7,5	1A
613	ES/CD60-37,5/Ogień+	CD60	400	750	Ogień Plus	3x12,5	67,5	31,7	(R)EI60	100	7,5	1A
613	ES/CD60-37,5/WodaOgień+	CD60	400	750	Woda Ogień Plus	3x12,5	67,5	31,7	(R)EI60	100	7,5	1A
613	ES/CD60-37,5/Twarda	CD60	400	750	Twarda	3x12,5	67,5	40,1	(R)EI60	100	7,5	1A
613	ES/CD60-37,5/Hydro	CD60	400	750	Hydro	3x12,5	67,5	34,1	(R)EI60	100	7,5	1A
613	ES/CD60-40/Ogień+	CD60	400	750	Ogień Plus	2x12,5+15,0	70	35,2	(R)EI90	100	7,5	1A
613	ES/CD60-40/Twarda	CD60	400	750	Twarda	2x12,5+15,0	70	42,7	(R)EI90	100	7,5	1A
613	ES/CD60-40/Hydro	CD60	400	750	Hydro	2x12,5+15,0	70	36,8	(R)EI90	100	7,5	1A
613	ES/CD60-55/Ogień+	CD60	400	650	Ogień Plus	2x12,5+2x15,0	90	48,7	(R)EI120	100	7,5	1A
613	ES/CD60-60/Ogień+	CD60	400	650	Ogień Plus	4x15,0	90	55,7	(R)EI120	100	7,5	1A
613	ES/CD60-60/Twarda	CD60	400	650	Twarda	4x15,0	90	63,3	(R)EI120	100	7,5	1A
613	ES/CD60-60/Hydro	CD60	400	650	Hydro	4x15,0	90	55,7	(R)EI120	100	7,5	1A

¹⁾ Dopuszczalne obciążenie uwzględniające: ciężar własny, materiał izolujący i dodatkowe obciążenie technologiczne. Opinia techniczna ITB 1060/12/R14NK.

²⁾ Obciążenie dodatkowe na podstawie klasyfikacji ogniowej LBO-056-KZ/22.

³⁾ Wg opinii Technicznej ITB 01060/12/R34NK cz.I i cz.II.

⁴⁾ W pomieszczeniach o wilgotności względnej powietrza do 85% w sekcjach narożnych na intensywne działanie wody zaleca się stosowanie płyt gipsowych z włóknami Nida Hydro (płaszczyzny poziome i pionowe w okolicach wanny, prysznic itp.)

⁵⁾ W systemie w klasie odporności ogniowej (R)EI60 w konfiguracji 1x12,5 mm + 1x15,0 mm możliwość zamiany płyty Nida Ogień Plus typ DF tylko na płytę Nida Woda Ogień Plus typ DFH2.

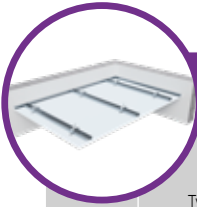

Strona	Typ systemu Nida Sufit	Konstrukcja rusztu		Poszycie płytami gipsowymi		Minimalna wysokość podwieszenia [mm]	Ciężar zabudowy 1 m ² [kg]	Klasa odporności ogniowej [min]	Maksymalne obciążenie sufitu Nida		Odporność na uderzenia ³⁾ Klasa	
		Typ profilu Nida	Maksymalny rozstaw profili nośnych Nida [mm]	Maksymalny rozstaw zawiesi [mm]	Nida				Grubość [mm]	bez odporności ogniowej ¹⁾ [kg/m ²]		z odpornością ogniową ²⁾ [kg/m ²]
SYSTEM SUFITÓW PODWIESZANYCH NA KONSTRUKCJI NOŚNEJ NIDA CD60 (NIDA EL60)												
615	EU/CD60-12,5/Expert	CD60	400	1200	Expert	12,5	62,5	9,9	-	60	-	1A
615	EL/CD60-12,5/Woda ⁴⁾	CD60	400	1200	Woda	12,5	62,5	10,4	-	60	-	1A
615	EL/CD60-12,5/Ogień+	CD60	400	900	Ogień Plus	12,5	62,5	11,7	(R)EI20	80	7,5	1A
615	EL/CD60-12,5/WodaOgień+	CD60	400	900	Woda Ogień Plus	12,5	62,5	11,7	(R)EI20	80	7,5	1A
615	EL/CD60-12,5/Twarda	CD60	400	900	Twarda	12,5	62,5	14,5	(R)EI20	80	7,5	1A
615	EL/CD60-12,5/Hydro	CD60	400	900	Hydro	12,5	62,5	12,5	(R)EI20	80	7,5	1A
615	EL/CD60-15/Ogień+	CD60	400	850	Ogień Plus	15	65	15,2	(R)EI20	85	7,5	1A
615	EL/CD60-15/Twarda	CD60	400	850	Twarda	15	65	17,1	(R)EI20	85	7,5	1A
615	EL/CD60-15/Hydro	CD60	400	850	Hydro	15	65	15,2	(R)EI20	85	7,5	1A
615	EL/CD60-18/Ogień+	CD60	400	850	Ogień Plus	18	68	15,9	(R)EI30	85	7,5	1A
617	EL/CD60-25/Expert	CD60	400	1200	Expert	2x12,5	75	18,1	-	65	-	1A
617	EL/CD60-25/Woda ⁴⁾	CD60	400	1200	Woda	2x12,5	75	19,1	-	65	-	1A
617	EL/CD60-25/OgieńTypF	CD60	400	850	Ogień Typ F	2x12,5	75	18,9	(R)EI30	92	13,3	1A
617	EL/CD60-25/Ogień+	CD60	400	850	Ogień Plus	2x12,5	75	21,7	(R)EI45	92	7,5	1A
617	EL/CD60-25/WodaOgień+	CD60	400	850	Woda Ogień Plus	2x12,5	75	21,7	(R)EI45	92	7,5	1A
617	EL/CD60-25/Twarda	CD60	400	850	Twarda	2x12,5	75	27,3	(R)EI45	92	7,5	1A
617	EL/CD60-25/Hydro	CD60	400	850	Hydro	2x12,5	75	23,3	(R)EI45	92	7,5	1A
617	EL/CD60-27,5/Ogień+ ⁵⁾	CD60	400	850	Ogień Plus	1x12,5+1x15,0	77,5	26,0	(R)EI60	92	7,5	1A
617	EL/CD60-30/Ogień+	CD60	400	850	Ogień Plus	2x15,0	80	28,7	(R)EI60	92	7,5	1A
617	EL/CD60-30/Twarda	CD60	400	850	Twarda	2x15,0	80	32,5	(R)EI60	92	7,5	1A
617	EL/CD60-30/Hydro	CD60	400	850	Hydro	2x15,0	80	28,7	(R)EI60	92	7,5	1A
619	EL/CD60-37,5/Ogień+	CD60	400	750	Ogień Plus	3x12,5	87,5	31,7	(R)EI60	100	7,5	1A
619	EL/CD60-37,5/WodaOgień+	CD60	400	750	Woda Ogień Plus	3x12,5	87,5	31,7	(R)EI60	100	7,5	1A
619	EL/CD60-37,5/Twarda	CD60	400	750	Twarda	3x12,5	87,5	40,1	(R)EI60	100	7,5	1A
619	EL/CD60-37,5/Hydro	CD60	400	750	Hydro	3x12,5	87,5	34,1	(R)EI60	100	7,5	1A
619	EL/CD60-40/Ogień+	CD60	400	750	Ogień Plus	2x12,5+15,0	90	35,2	(R)EI90	100	7,5	1A
619	EL/CD60-40/Twarda	CD60	400	750	Twarda	2x12,5+15,0	90	42,7	(R)EI90	100	7,5	1A
619	EL/CD60-40/Hydro	CD60	400	750	Hydro	2x12,5+15,0	90	36,8	(R)EI90	100	7,5	1A
619	EL/CD60-55/Ogień+	CD60	400	650	Ogień Plus	2x12,5+2x15,0	110	48,7	(R)EI120	100	7,5	1A
619	EL/CD60-60/Ogień+	CD60	400	650	Ogień Plus	4x15,0	110	55,7	(R)EI120	100	7,5	1A
619	EL/CD60-60/Twarda	CD60	400	650	Twarda	4x15,0	110	63,3	(R)EI120	100	7,5	1A
619	EL/CD60-60/Hydro	CD60	400	650	Hydro	4x15,0	110	55,7	(R)EI120	100	7,5	1A

¹⁾ Dopuszczalne obciążenie uwzględniające: ciężar własny, materiał izolujący i dodatkowe obciążenie technologiczne. Opinia techniczna ITB 1060/12/R14NK.

²⁾ Obciążenie dodatkowe na podstawie klasyfikacji ogniowej LBO-056-KZ/22.

³⁾ Wg opinii Technicznej ITB 01060/12/R34NK cz.I i cz.II.

⁴⁾ W pomieszczeniach o wilgotności względnej powietrza do 85% w sekcjach narożnych na intensywne działanie wody zaleca się stosowanie płyt gipsowych z włóknami Nida Hydro (płaszczyzny poziome i pionowe w okolicach wanny, prysznic itp.)

⁵⁾ W systemie w klasie odporności ogniowej (R)EI60 w konfiguracji 1x12,5 mm + 1x15,0 mm możliwość zamiany płyty Nida Ogień Plus typ DF tylko na płytę Nida Woda Ogień Plus typ DFH2.



Strona	Typ systemu Nida Sufit	Konstrukcja rusztu		Poszycie płytami gipsowymi		Minimalna wysokość podwieszenia [mm]	Ciężar zabudowy 1 m ² [kg]	Klasa odporności ogniowej [min]	Maksymalne obciążenie sufitu Nida		Odporność na uderzenia ³⁾ Klasa	
		Typ profilu Nida	Maksymalny rozstaw profili nośnych Nida [mm]	Maksymalny rozstaw zawiesi [mm]	Nida				Grubość [mm]	bez odporności ogniowej ¹⁾ [kg/m ²]		z odpornością ogniową ²⁾ [kg/m ²]
SYSTEM SUFITÓW PODWIESZANYCH NA KONSTRUKCJI NOŚNEJ NIDA CD60 (NIDA WP60)												
621	WP/CD60-12,5/Expert	CD60	400	1200	Expert	12,5	62,5	9,9	-	60	-	1A
621	WP/CD60-12,5/Woda ⁴⁾	CD60	400	1200	Woda	12,5	62,5	10,4	-	60	-	1A
621	WP/CD60-12,5/Ogień+	CD60	400	900	Ogień Plus	12,5	62,5	11,7	(R)EI20	80	7,5	1A
621	WP/CD60-12,5/WodaOgień+	CD60	400	900	Woda Ogień Plus	12,5	62,5	11,7	(R)EI20	80	7,5	1A
621	WP/CD60-12,5/Twarda	CD60	400	900	Twarda	12,5	62,5	14,5	(R)EI20	80	7,5	1A
621	WP/CD60-12,5/Hydro	CD60	400	900	Hydro	12,5	62,5	12,5	(R)EI20	80	7,5	1A
621	WP/CD60-15/Ogień+	CD60	400	850	Ogień Plus	15	65	15,2	(R)EI20	85	7,5	1A
621	WP/CD60-15/Twarda	CD60	400	850	Twarda	15	65	17,1	(R)EI20	85	7,5	1A
621	WP/CD60-15/Hydro	CD60	400	850	Hydro	15	65	15,2	(R)EI20	85	7,5	1A
621	WP/CD60-18/Ogień+	CD60	400	850	Ogień Plus	18	68	15,9	(R)EI30	85	7,5	1A
623	WP/CD60-25/Expert	CD60	400	1200	Expert	2x12,5	75	18,1	-	65	-	1A
623	WP/CD60-25/Woda ⁴⁾	CD60	400	1200	Woda	2x12,5	75	19,1	-	65	-	1A
623	WP/CD60-25/OgieńTypF	CD60	400	850	Ogień Typ F	2x12,5	75	18,9	(R)EI30	92	13,3	1A
623	WP/CD60-25/Ogień+	CD60	400	850	Ogień Plus	2x12,5	75	21,7	(R)EI45	92	7,5	1A
623	WP/CD60-25/WodaOgień+	CD60	400	850	Woda Ogień Plus	2x12,5	75	21,7	(R)EI45	92	7,5	1A
623	WP/CD60-25/Twarda	CD60	400	850	Twarda	2x12,5	75	27,3	(R)EI45	92	7,5	1A
623	WP/CD60-25/Hydro	CD60	400	850	Hydro	2x12,5	75	23,3	(R)EI45	92	7,5	1A
623	WP/CD60-27,5/Ogień+ ⁵⁾	CD60	400	850	Ogień Plus	1x12,5+1x15,0	77,5	26,0	(R)EI60	92	7,5	1A
623	WP/CD60-30/Ogień+	CD60	400	850	Ogień Plus	2x15,0	80	28,7	(R)EI60	92	7,5	1A
623	WP/CD60-30/Twarda	CD60	400	850	Twarda	2x15,0	80	32,5	(R)EI60	92	7,5	1A
623	WP/CD60-30/Hydro	CD60	400	850	Hydro	2x15,0	80	28,7	(R)EI60	92	7,5	1A
625	WP/CD60-37,5/Ogień+	CD60	400	750	Ogień Plus	3x12,5	87,5	31,7	(R)EI60	100	7,5	1A
625	WP/CD60-37,5/WodaOgień+	CD60	400	750	Woda Ogień Plus	3x12,5	87,5	31,7	(R)EI60	100	7,5	1A
625	WP/CD60-37,5/Twarda	CD60	400	750	Twarda	3x12,5	87,5	40,1	(R)EI60	100	7,5	1A
625	WP/CD60-37,5/Hydro	CD60	400	750	Hydro	3x12,5	87,5	34,1	(R)EI60	100	7,5	1A
625	WP/CD60-40/Ogień+	CD60	400	750	Ogień Plus	2x12,5+15,0	90	35,2	(R)EI90	100	7,5	1A
625	WP/CD60-40/Twarda	CD60	400	750	Twarda	2x12,5+15,0	90	42,7	(R)EI90	100	7,5	1A
625	WP/CD60-40/Hydro	CD60	400	750	Hydro	2x12,5+15,0	90	36,8	(R)EI90	100	7,5	1A
625	WP/CD60-55/Ogień+	CD60	400	650	Ogień Plus	2x12,5+2x15,0	110	48,7	(R)EI120	100	7,5	1A
625	WP/CD60-60/Ogień+	CD60	400	650	Ogień Plus	4x15,0	110	55,7	(R)EI120	100	7,5	1A
625	WP/CD60-60/Twarda	CD60	400	650	Twarda	4x15,0	110	63,3	(R)EI120	100	7,5	1A
625	WP/CD60-60/Hydro	CD60	400	650	Hydro	4x15,0	110	55,7	(R)EI120	100	7,5	1A

¹⁾ Dopuszczalne obciążenie uwzględniające: ciężar własny, materiał izolujący i dodatkowe obciążenie technologiczne. Opinia techniczna ITB 1060/12/R14NK.

²⁾ Obciążenie dodatkowe na podstawie klasyfikacji ogniowej LBO-056-KZ/22.

³⁾ Wg opinii Technicznej ITB 01060/12/R34NK cz.I i cz.II.

⁴⁾ W pomieszczeniach o wilgotności względnej powietrza do 85% w sekcjach narożnych na intensywne działanie wody zaleca się stosowanie płyt gipsowych z włóknami Nida Hydro (płaszczyzny poziome i pionowe w okolicach wanny, prysznic itp.)

⁵⁾ W systemie w klasie odporności ogniowej (R)EI60 w konfiguracji 1x12,5 mm + 1x15,0 mm możliwość zamiany płyty Nida Ogień Plus typ DF tylko na płytę Nida Woda Ogień Plus typ DFH2.

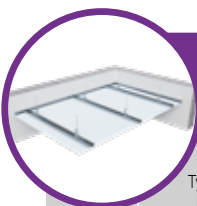

Strona	Typ systemu Nida Sufit	Konstrukcja rusztu			Posycenie płytami gipsowymi		Minimalna wysokość podwieszenia [mm]	Ciężar zabudowy 1 m ² [kg]	Klasa odporności ogniowej [min]	Maksymalne obciążenie sufitu Nida		Odporność na uderzenia ³⁾ Klasa
		Typ profilu Nida	Maksymalny rozstaw profili nośnych Nida [mm]	Maksymalny rozstaw zawiesi [mm]	Nida	Grubość [mm]				bez odporności ogniowej ¹⁾ [kg/m ²]	z odpornością ogniową ²⁾ [kg/m ²]	
SYSTEM SUFITÓW PODWIESZANYCH NA KONSTRUKCJI NOŚNEJ NIDA CD60 (NIDA WO60)												
627	WO/CD60-12,5/Expert	CD60	400	1200	Expert	12,5	192,5	9,9	-	60	-	-
627	WO/CD60-12,5/Woda ⁴⁾	CD60	400	1200	Woda	12,5	192,5	10,4	-	60	-	-
627	WO/CD60-25/Expert	CD60	400	1200	Expert	2x12,5	205	18,1	-	65	-	-
627	WO/CD60-25/Woda ⁴⁾	CD60	400	1200	Woda	2x12,5	205	19,1	-	65	-	-



Strona	Typ systemu Nida Sufit	Konstrukcja rusztu			Posycenie płytami gipsowymi		Minimalna wysokość podwieszenia [mm]	Ciężar zabudowy 1 m ² [kg]	Klasa odporności ogniowej [min]	Maksymalne obciążenie sufitu Nida		Odporność na uderzenia ³⁾ Klasa
		Typ profilu Nida	Maksymalny rozstaw profili nośnych Nida [mm]	Maksymalny rozstaw zawiesi [mm]	Nida	Grubość [mm]				bez odporności ogniowej ¹⁾ [kg/m ²]	z odpornością ogniową ²⁾ [kg/m ²]	
SYSTEM SUFITÓW PODWIESZANYCH NA KONSTRUKCJI NOŚNEJ NIDA CD60 (NIDA WON60)												
629	WON/CD60-12,5/Expert	CD60	400	1200	Expert	12,5	192,5	9,9	-	60	-	1A
629	WON/CD60-12,5/Woda ⁴⁾	CD60	400	1200	Woda	12,5	192,5	10,4	-	60	-	1A
629	WON/CD60-12,5/Ogień+	CD60	400	900	Ogień Plus	12,5	192,5	11,7	(R)EI20	80	7,5	1A
629	WON/CD60-12,5/WodaOgień+	CD60	400	900	Woda Ogień Plus	12,5	192,5	11,7	(R)EI20	80	7,5	1A
629	WON/CD60-12,5/Twarda	CD60	400	900	Twarda	12,5	192,5	14,5	(R)EI20	80	7,5	1A
629	WON/CD60-12,5/Hydro	CD60	400	900	Hydro	12,5	192,5	12,5	(R)EI20	80	7,5	1A
629	WON/CD60-15/Ogień+	CD60	400	850	Ogień Plus	15	195	15,2	(R)EI20	85	7,5	1A
629	WON/CD60-15/Twarda	CD60	400	850	Twarda	15	195	17,1	(R)EI20	85	7,5	1A
629	WON/CD60-15/Hydro	CD60	400	850	Hydro	15	195	15,2	(R)EI20	85	7,5	1A
629	WON/CD60-18/Ogień+	CD60	400	850	Ogień Plus	18	198	15,9	(R)EI30	85	7,5	1A
631	WON/CD60-25/Expert	CD60	400	1200	Expert	2x12,5	205	18,1	-	65	-	1A
631	WON/CD60-25/Woda ⁴⁾	CD60	400	1200	Woda	2x12,5	205	19,1	-	65	-	1A
631	WON/CD60-25/Ogień Typ F	CD60	400	850	Ogień Typ F	2x12,5	205	18,9	(R)EI30	92	13,3	1A
631	WON/CD60-25/Ogień+	CD60	400	850	Ogień Plus	2x12,5	205	21,7	(R)EI45	92	7,5	1A
631	WON/CD60-25/WodaOgień+	CD60	400	850	Woda Ogień Plus	2x12,5	205	21,7	(R)EI45	92	7,5	1A
631	WON/CD60-25/Twarda	CD60	400	850	Twarda	2x12,5	205	27,3	(R)EI45	92	7,5	1A
631	WON/CD60-25/Hydro	CD60	400	850	Hydro	2x12,5	205	23,3	(R)EI45	92	7,5	1A
631	WON/CD60-27,5/Ogień+ ⁵⁾	CD60	400	850	Ogień Plus	1x12,5+1x15,0	207,5	26,0	(R)EI60	92	7,5	1A
631	WON/CD60-30/Ogień+	CD60	400	850	Ogień Plus	2x15,0	210	28,7	(R)EI60	92	7,5	1A
631	WON/CD60-30/Twarda	CD60	400	850	Twarda	2x15,0	210	32,5	(R)EI60	92	7,5	1A
631	WON/CD60-30/Hydro	CD60	400	850	Hydro	2x15,0	210	28,7	(R)EI60	92	7,5	1A
633	WON/CD60-37,5/Ogień+	CD60	400	750	Ogień Plus	3x12,5	217,5	31,7	(R)EI60	100	7,5	1A
633	WON/CD60-37,5/WodaOgień+	CD60	400	750	Woda Ogień Plus	3x12,5	217,5	31,7	(R)EI60	100	7,5	1A
633	WON/CD60-37,5/Twarda	CD60	400	750	Twarda	3x12,5	217,5	40,1	(R)EI60	100	7,5	1A
633	WON/CD60-37,5/Hydro	CD60	400	750	Hydro	3x12,5	217,5	34,1	(R)EI60	100	7,5	1A
633	WON/CD60-40/Ogień+	CD60	400	750	Ogień Plus	2x12,5+15,0	220	35,2	(R)EI90	100	7,5	1A
633	WON/CD60-40/Twarda	CD60	400	750	Twarda	2x12,5+15,0	220	42,7	(R)EI90	100	7,5	1A
633	WON/CD60-40/Hydro	CD60	400	750	Hydro	2x12,5+15,0	220	36,8	(R)EI90	100	7,5	1A
633	WON/CD60-55/Ogień+	CD60	400	650	Ogień Plus	2x12,5+2x15,0	240	48,7	(R)EI120	100	7,5	1A
633	WON/CD60-60/Ogień+	CD60	400	650	Ogień Plus	4x15,0	240	55,7	(R)EI120	100	7,5	1A
633	WON/CD60-60/Twarda	CD60	400	650	Twarda	4x15,0	240	63,3	(R)EI120	100	7,5	1A
633	WON/CD60-60/Hydro	CD60	400	650	Hydro	4x15,0	240	55,7	(R)EI120	100	7,5	1A

¹⁾ Dopuszczalne obciążenie uwzględniające: ciężar własny, materiał izolujący i dodatkowe obciążenie technologiczne. Opinia techniczna ITB 1060/12/R14NK.

²⁾ Obciążenie dodatkowe na podstawie klasyfikacji ogniowej LBO-056-KZ/22.

³⁾ Wg opinii Technicznej ITB 01060/12/R34NK cz.I i cz.II.

⁴⁾ W pomieszczeniach o wilgotności względnej powietrza do 85% w sekcjach narożnych na intensywne działanie wody zaleca się stosowanie płyt gipsowych z włóknami Nida Hydro (płaszczyzny poziome i pionowe w okolicach wanny, prysznic itp.)

⁵⁾ W systemie w klasie odporności ogniowej (R)EI60 w konfiguracji 1x12,5 mm + 1x15,0 mm możliwość zamiany płyty Nida Ogień Plus typ DF tylko na płytę Nida Woda Ogień Plus typ DFH2.



Strona	Typ systemu Nida Sufit	Konstrukcja rusztu			Posycenie płytami gipsowymi		Minimalna wysokość podwieszenia [mm]	Ciężar zabudowy 1 m ² [kg]	Klasa odporności ogniowej [min]	Maksymalne obciążenie sufitu Nida		Odporność na uderzenia ³⁾ Klasa	
		Typ profilu Nida	Maksymalny rozstaw profili nośnych Nida CD60 [mm]	Maksymalny rozstaw profili nośnych Nida CD60 [mm]	Maksymalny rozstaw zawiesi [mm]	Nida				Grubość [mm]	bez odporności ogniowej ¹⁾ [kg/m ²]		z odpornością ogniową ²⁾ [kg/m ²]
SYSTEM SUFITÓW PODWIESZANYCH NA KRZYŻOWEJ JEDNOPOZIOMOWEJ KONSTRUKCJI NOŚNEJ NIDA CD60 (NIDA ES60)													
635	JK/ES/CD60-12,5/Expert	CD60/CD60	1200	500	1200	Expert	12,5	42,5	10,9	-	23	-	1A
635	JK/ES/CD60-12,5/Woda ⁴⁾	CD60/CD60	1200	500	1200	Woda	12,5	42,5	11,4	-	23	-	1A
635	JK/ES/CD60-12,5/Ogień+	CD60/CD60	1000	400	900	Ogień Plus	12,5	42,5	12,7	(R)EI20	41	7,5	1A
635	JK/ES/CD60-12,5/WodaOgień+	CD60/CD60	1000	400	900	Woda Ogień Plus	12,5	42,5	12,7	(R)EI20	41	7,5	1A
635	JK/ES/CD60-12,5/Twarda	CD60/CD60	1000	400	900	Twarda	12,5	42,5	15,5	(R)EI20	41	7,5	1A
635	JK/ES/CD60-12,5/Hydro	CD60/CD60	1000	400	900	Hydro	12,5	42,5	13,5	(R)EI20	41	7,5	1A
635	JK/ES/CD60-15/Ogień+	CD60/CD60	1000	400	850	Ogień Plus	15	45	16,2	(R)EI20	44	7,5	1A
635	JK/ES/CD60-15/Twarda	CD60/CD60	1000	400	850	Twarda	15	45	18,1	(R)EI20	44	7,5	1A
635	JK/ES/CD60-15/Hydro	CD60/CD60	1000	400	850	Hydro	15	45	16,2	(R)EI20	44	7,5	1A
635	JK/ES/CD60-18/Ogień+	CD60/CD60	1000	400	850	Ogień Plus	18	48	16,9	(R)EI30	44	7,5	1A
637	JK/ES/CD60-25/Expert	CD60/CD60	1200	500	1200	Expert	2x12,5	55	19,1	-	25	-	1A
637	JK/ES/CD60-25/Woda ⁴⁾	CD60/CD60	1200	500	1200	Woda	2x12,5	55	20,1	-	25	-	1A
637	JK/ES/CD60-25/Ogień Typ F	CD60/CD60	1000	400	850	Ogień Typ F	2x12,5	55	19,9	(R)EI30	47	13,3	1A
637	JK/ES/CD60-25/Ogień+	CD60/CD60	1000	400	850	Ogień Plus	2x12,5	55	22,7	(R)EI45	47	7,5	1A
637	JK/ES/CD60-25/WodaOgień+	CD60/CD60	1000	400	850	Woda Ogień Plus	2x12,5	55	22,7	(R)EI45	47	7,5	1A
637	JK/ES/CD60-25/Twarda	CD60/CD60	1000	400	850	Twarda	2x12,5	55	28,3	(R)EI45	47	7,5	1A
637	JK/ES/CD60-25/Hydro	CD60/CD60	1000	400	850	Hydro	2x12,5	55	24,3	(R)EI45	47	7,5	1A
637	JK/ES/CD60-27,5/Ogień+ ⁵⁾	CD60/CD60	1000	400	850	Ogień Plus	1x12,5+15,0	57,5	27,0	(R)EI60	47	7,5	1A
637	JK/ES/CD60-30/Ogień+	CD60/CD60	1000	400	850	Ogień Plus	2x15,0	60	29,7	(R)EI60	47	7,5	1A
637	JK/ES/CD60-30/Twarda	CD60/CD60	1000	400	850	Twarda	2x15,0	60	33,5	(R)EI60	47	7,5	1A
637	JK/ES/CD60-30/Hydro	CD60/CD60	1000	400	850	Hydro	2x15,0	60	29,7	(R)EI60	47	7,5	1A
639	JK/ES/CD60-37,5/Ogień+	CD60/CD60	1000	400	750	Ogień Plus	3x12,5	67,5	32,7	(R)EI60	65	7,5	1A
639	JK/ES/CD60-37,5/WodaOgień+	CD60/CD60	1000	400	750	Woda Ogień Plus	3x12,5	67,5	32,7	(R)EI60	65	7,5	1A
639	JK/ES/CD60-37,5/Twarda	CD60/CD60	1000	400	750	Twarda	3x12,5	67,5	41,1	(R)EI60	65	7,5	1A
639	JK/ES/CD60-37,5/Hydro	CD60/CD60	1000	400	750	Hydro	3x12,5	67,5	35,1	(R)EI60	65	7,5	1A
639	JK/ES/CD60-40/Ogień+	CD60/CD60	850	400	750	Ogień Plus	2x12,5+15,0	70	36,2	(R)EI90	65	7,5	1A
639	JK/ES/CD60-40/Twarda	CD60/CD60	850	400	750	Twarda	2x12,5+15,0	70	43,7	(R)EI90	65	7,5	1A
639	JK/ES/CD60-40/Hydro	CD60/CD60	850	400	750	Hydro	2x12,5+15,0	70	37,8	(R)EI90	65	7,5	1A
639	JK/ES/CD60-55/Ogień+	CD60/CD60	650	400	650	Ogień Plus	2x12,5+2x15,0	90	49,7	(R)EI120	75	7,5	1A
639	JK/ES/CD60-60/Ogień+	CD60/CD60	650	400	650	Ogień Plus	4x15,0	90	56,7	(R)EI120	75	7,5	1A
639	JK/ES/CD60-60/Twarda	CD60/CD60	650	400	650	Twarda	4x15,0	90	64,3	(R)EI120	75	7,5	1A
639	JK/ES/CD60-60/Hydro	CD60/CD60	650	400	650	Hydro	4x15,0	90	56,7	(R)EI120	75	7,5	1A

¹⁾ Dopuszczalne obciążenie uwzględniające: ciężar własny, materiał izolujący i dodatkowe obciążenie technologiczne. Opinia techniczna ITB 1060/12/R14NK.

²⁾ Obciążenie dodatkowe na podstawie klasyfikacji ogniowej LBO-056-KZ/22.

³⁾ Wg opinii Technicznej ITB 01060/12/R34NK cz.I i cz.II.

⁴⁾ W pomieszczeniach o wilgotności względnej powietrza do 85% w sekcjach narożnych na intensywne działanie wody zaleca się stosowanie płyt gipsowych z włóknami Nida Hydro (płaszczyzny poziome



Strona	Typ systemu Nida Sufit	Konstrukcja rusztu			Posycenie płytami gipsowymi		Minimalna wysokość podwieszenia [mm]	Ciężar zabudowy 1 m ² [kg]	Klasa odporności ogniowej [min]	Maksymalne obciążenie sufitu Nida		Odporność na uderzenia ³⁾ Klasa	
		Typ profilu Nida	Maksymalny rozstaw profili głównych Nida CD60 [mm]	Maksymalny rozstaw profili nośnych Nida CD60 [mm]	Maksymalny rozstaw zawiesi [mm]	Nida				Grubość [mm]	bez odporności ogniowej ¹⁾ [kg/m ²]		z odpornością ogniową ²⁾ [kg/m ²]
SYSTEM SUFITÓW PODWIESZANYCH NA KRZYŻOWEJ JEDNOPOZIOMEJ KONSTRUKCJI NOŚNEJ NIDA CD60 (NIDA EL60)													
641	JK/EL/CD60-12,5/Expert	CD60/CD60	1200	500	1200	Expert	12,5	62,5	10,9	-	23	-	1A
641	JK/EL/CD60-12,5/Woda ⁴⁾	CD60/CD60	1200	500	1200	Woda	12,5	62,5	11,4	-	23	-	1A
641	JK/EL/CD60-12,5/Ogień+	CD60/CD60	1000	400	900	Ogień Plus	12,5	62,5	12,7	(R)EI20	41	7,5	1A
641	JK/EL/CD60-12,5/WodaOgień+	CD60/CD60	1000	400	900	Woda Ogień Plus	12,5	62,5	12,7	(R)EI20	41	7,5	1A
641	JK/EL/CD60-12,5/Twarda	CD60/CD60	1000	400	900	Twarda	12,5	62,5	15,5	(R)EI20	41	7,5	1A
641	JK/EL/CD60-12,5/Hydro	CD60/CD60	1000	400	900	Hydro	12,5	62,5	13,5	(R)EI20	41	7,5	1A
641	JK/EL/CD60-15/Ogień+	CD60/CD60	1000	400	850	Ogień Plus	15	65	16,2	(R)EI20	44	7,5	1A
641	JK/EL/CD60-15/Twarda	CD60/CD60	1000	400	850	Twarda	15	65	18,1	(R)EI20	44	7,5	1A
641	JK/EL/CD60-15/Hydro	CD60/CD60	1000	400	850	Hydro	15	65	16,2	(R)EI20	44	7,5	1A
641	JK/EL/CD60-18/Ogień+	CD60/CD60	1000	400	850	Ogień Plus	18	68	16,9	(R)EI30	44	7,5	1A
643	JK/EL/CD60-25/Expert	CD60/CD60	1200	500	1200	Expert	2x12,5	75	19,1	-	25	-	1A
643	JK/EL/CD60-25/Woda ⁴⁾	CD60/CD60	1200	500	1200	Woda	2x12,5	75	20,1	-	25	-	1A
643	JK/EL/CD60-25/OgieńTypF	CD60/CD60	1000	400	850	Ogień Typ F	2x12,5	75	19,9	(R)EI30	47	13,3	1A
643	JK/EL/CD60-25/Ogień+	CD60/CD60	1000	400	850	Ogień Plus	2x12,5	75	22,7	(R)EI45	47	7,5	1A
643	JK/EL/CD60-25/WodaOgień+	CD60/CD60	1000	400	850	Woda Ogień Plus	2x12,5	75	22,7	(R)EI45	47	7,5	1A
643	JK/EL/CD60-25/Twarda	CD60/CD60	1000	400	850	Twarda	2x12,5	75	28,3	(R)EI45	47	7,5	1A
643	JK/EL/CD60-25/Hydro	CD60/CD60	1000	400	850	Hydro	2x12,5	75	24,3	(R)EI45	47	7,5	1A
643	JK/EL/CD60-27,5/Ogień+ ⁵⁾	CD60/CD60	1000	400	850	Ogień Plus	1x12,5+1x15,0	77,5	27,0	(R)EI60	47	7,5	1A
643	JK/EL/CD60-30/Ogień+	CD60/CD60	1000	400	850	Ogień Plus	2x15,0	80	29,7	(R)EI60	47	7,5	1A
643	JK/EL/CD60-30/Twarda	CD60/CD60	1000	400	850	Twarda	2x15,0	80	33,5	(R)EI60	47	7,5	1A
643	JK/EL/CD60-30/Hydro	CD60/CD60	1000	400	850	Hydro	2x15,0	80	29,7	(R)EI60	47	7,5	1A
645	JK/EL/CD60-37,5/Ogień+	CD60/CD60	1000	400	750	Ogień Plus	3x12,5	87,5	32,7	(R)EI60	65	7,5	1A
645	JK/EL/CD60-37,5/WodaOgień+	CD60/CD60	1000	400	750	Woda Ogień Plus	3x12,5	87,5	32,7	(R)EI60	65	7,5	1A
645	JK/EL/CD60-37,5/Twarda	CD60/CD60	1000	400	750	Twarda	3x12,5	87,5	41,1	(R)EI60	65	7,5	1A
645	JK/EL/CD60-37,5/Hydro	CD60/CD60	1000	400	750	Hydro	3x12,5	87,5	35,1	(R)EI60	65	7,5	1A
645	JK/EL/CD60-40/Ogień+	CD60/CD60	850	400	750	Ogień Plus	2x12,5+15,0	90	36,2	(R)EI90	65	7,5	1A
645	JK/EL/CD60-40/Twarda	CD60/CD60	850	400	750	Twarda	2x12,5+15,0	90	43,7	(R)EI90	65	7,5	1A
645	JK/EL/CD60-40/Hydro	CD60/CD60	850	400	750	Hydro	2x12,5+15,0	90	37,8	(R)EI90	65	7,5	1A
645	JK/EL/CD60-55/Ogień+	CD60/CD60	650	400	650	Ogień Plus	2x12,5+2x15,0	110	49,7	(R)EI120	75	7,5	1A
645	JK/EL/CD60-60/Ogień+	CD60/CD60	650	400	650	Ogień Plus	4x15,0	110	56,7	(R)EI120	75	7,5	1A
645	JK/EL/CD60-60/Twarda	CD60/CD60	650	400	650	Twarda	4x15,0	110	64,3	(R)EI120	75	7,5	1A
645	JK/EL/CD60-60/Hydro	CD60/CD60	650	400	650	Hydro	4x15,0	110	56,7	(R)EI120	75	7,5	1A

¹⁾ Dopuszczalne obciążenie uwzględniające: ciężar własny, materiał izolujący i dodatkowe obciążenie technologiczne. Opinia techniczna ITB 1060/12/R14NK.

²⁾ Obciążenie dodatkowe na podstawie klasyfikacji ogniowej LBO-056-KZ/22.

³⁾ Wg opinii Technicznej ITB 01060/12/R34NK cz.I i cz.II.

⁴⁾ W pomieszczeniach o wilgotności względnej powietrza do 85% w sekcjach narożnych na intensywne działanie wody zaleca się stosowanie płyt gipsowych z włóknami Nida Hydro (płaszczyny poziome i pionowe w okolicach wanny, prysznic itp.).

⁵⁾ W systemie w klasie odporności ogniowej (R)EI60 w konfiguracji 1x12,5 mm + 1x15,0 mm możliwość zamiany płyty Nida Ogień Plus typ DF tylko na płytę Nida Woda Ogień Plus typ DFH2.



Strona	Typ systemu Nida Sufit	Konstrukcja rusztu			Posycenie płytami gipsowymi		Minimalna wysokość podwieszenia [mm]	Ciężar zabudowy 1 m ² [kg]	Klasa odporności ogniowej [min]	Maksymalne obciążenie sufitu Nida		Odporność na uderzenia ³⁾ Klasa	
		Typ profilu Nida	Maksymalny rozstaw profili głównych Nida CD60 [mm]	Maksymalny rozstaw profili nośnych Nida CD60 [mm]	Maksymalny rozstaw zawiesi [mm]	Nida				Grubość [mm]	bez odporności ogniowej ¹⁾ [kg/m ²]		z odpornością ogniową ²⁾ [kg/m ²]
SYSTEM SUFITÓW PODWIESZANYCH NA KRZYŻOWEJ JEDNOPOZIOMEJ KONSTRUKCJI NOŚNEJ NIDA CD60 (NIDA WP60)													
647	JK/WP/CD60-12,5/Expert	CD60/CD60	1200	500	1200	Expert	12,5	62,5	10,9	-	23	-	1A
647	JK/WP/CD60-12,5/Woda ⁴⁾	CD60/CD60	1200	500	1200	Woda	12,5	62,5	11,4	-	23	-	1A
647	JK/WP/CD60-12,5/Ogień+	CD60/CD60	1000	400	900	Ogień Plus	12,5	62,5	12,7	(R)EI20	41	7,5	1A
647	JK/WP/CD60-12,5/WodaOgień+	CD60/CD60	1000	400	900	Woda Ogień Plus	12,5	62,5	12,7	(R)EI20	41	7,5	1A
647	JK/WP/CD60-12,5/Twarda	CD60/CD60	1000	400	900	Twarda	12,5	62,5	15,5	(R)EI20	41	7,5	1A
647	JK/WP/CD60-12,5/Hydro	CD60/CD60	1000	400	900	Hydro	12,5	62,5	13,5	(R)EI20	41	7,5	1A
647	JK/WP/CD60-15/Ogień+	CD60/CD60	1000	400	850	Ogień Plus	15	65	16,2	(R)EI20	44	7,5	1A
647	JK/WP/CD60-15/Twarda	CD60/CD60	1000	400	850	Twarda	15	65	18,1	(R)EI20	44	7,5	1A
647	JK/WP/CD60-15/Hydro	CD60/CD60	1000	400	850	Hydro	15	65	16,2	(R)EI20	44	7,5	1A
647	JK/WP/CD60-18/Ogień+	CD60/CD60	1000	400	850	Ogień Plus	18	68	16,9	(R)EI30	44	7,5	1A
649	JK/WP/CD60-25/Expert	CD60/CD60	1200	500	1200	Expert	2x12,5	75	19,1	-	25	-	1A
649	JK/WP/CD60-25/Woda ⁴⁾	CD60/CD60	1200	500	1200	Woda	2x12,5	75	20,1	-	25	-	1A
649	JK/WP/CD60-25/OgieńTypF	CD60/CD60	1000	400	850	Ogień Typ F	2x12,5	75	19,9	(R)EI30	47	13,3	1A
649	JK/WP/CD60-25/Ogień+	CD60/CD60	1000	400	850	Ogień Plus	2x12,5	75	22,7	(R)EI45	47	7,5	1A
649	JK/WP/CD60-25/WodaOgień+	CD60/CD60	1000	400	850	Woda Ogień Plus	2x12,5	75	22,7	(R)EI45	47	7,5	1A
649	JK/WP/CD60-25/Twarda	CD60/CD60	1000	400	850	Twarda	2x12,5	75	28,3	(R)EI45	47	7,5	1A
649	JK/WP/CD60-25/Hydro	CD60/CD60	1000	400	850	Hydro	2x12,5	75	24,3	(R)EI45	47	7,5	1A
649	JK/WP/CD60-27,5/Ogień+ ⁵⁾	CD60/CD60	1000	400	850	Ogień Plus	1x12,5+15,0	77,5	27,0	(R)EI60	47	7,5	1A
649	JK/WP/CD60-30/Ogień+	CD60/CD60	1000	400	850	Ogień Plus	2x15,0	80	29,7	(R)EI60	47	7,5	1A
649	JK/WP/CD60-30/Twarda	CD60/CD60	1000	400	850	Twarda	2x15,0	80	33,5	(R)EI60	47	7,5	1A
649	JK/WP/CD60-30/Hydro	CD60/CD60	1000	400	850	Hydro	2x15,0	80	29,7	(R)EI60	47	7,5	1A
651	JK/WP/CD60-37,5/Ogień+	CD60/CD60	1000	400	750	Ogień Plus	3x12,5	87,5	32,7	(R)EI60	65	7,5	1A
651	JK/WP/CD60-37,5/WodaOgień+	CD60/CD60	1000	400	750	Woda Ogień Plus	3x12,5	87,5	32,7	(R)EI60	65	7,5	1A
651	JK/WP/CD60-37,5/Twarda	CD60/CD60	1000	400	750	Twarda	3x12,5	87,5	41,1	(R)EI60	65	7,5	1A
651	JK/WP/CD60-37,5/Hydro	CD60/CD60	1000	400	750	Hydro	3x12,5	87,5	35,1	(R)EI60	65	7,5	1A
651	JK/WP/CD60-40/Ogień+	CD60/CD60	850	400	750	Ogień Plus	2x12,5+15,0	90	36,2	(R)EI90	65	7,5	1A
651	JK/WP/CD60-40/Twarda	CD60/CD60	850	400	750	Twarda	2x12,5+15,0	90	43,7	(R)EI90	65	7,5	1A
651	JK/WP/CD60-40/Hydro	CD60/CD60	850	400	750	Hydro	2x12,5+15,0	90	37,8	(R)EI90	65	7,5	1A
651	JK/WP/CD60-55/Ogień+	CD60/CD60	650	400	650	Ogień Plus	2x12,5+2x15,0	110	49,7	(R)EI120	75	7,5	1A
651	JK/WP/CD60-60/Ogień+	CD60/CD60	650	400	650	Ogień Plus	4x15,0	110	56,7	(R)EI120	75	7,5	1A
651	JK/WP/CD60-60/Twarda	CD60/CD60	650	400	650	Twarda	4x15,0	110	64,3	(R)EI120	75	7,5	1A
651	JK/WP/CD60-60/Hydro	CD60/CD60	650	400	650	Hydro	4x15,0	110	56,7	(R)EI120	75	7,5	1A

¹⁾ Dopuszczalne obciążenie uwzględniające: ciężar własny, materiał izolujący i dodatkowe obciążenie technologiczne. Opinia techniczna ITB 1060/12/R14NK.

²⁾ Obciążenie dodatkowe na podstawie klasyfikacji ogniowej LBO-056-KZ/22.

³⁾ Wg opinii Technicznej ITB 01060/12/R34NK cz.I i cz.II.

⁴⁾ W pomieszczeniach o wilgotności względnej powietrza do 85% w sekcjach narożnych na intensywne działanie wody zaleca się stosowanie płyt gipsowych z włóknami Nida Hydro (płaszczyny poziome i pionowe w okolicach wanny, prysznic itp.).

⁵⁾ W systemie w klasie odporności ogniowej (R)EI60 w konfiguracji 1x12,5 mm + 1x15,0 mm możliwość zamiany płyty Nida Ogień Plus typ DF tylko na płytę Nida Woda Ogień Plus typ DFH2.



Strona	Typ systemu Nida Sufit	Konstrukcja rusztu				Posycenie płytami gipsowymi		Minimalna wysokość podwieszenia [mm]	Ciężar zabudowy 1 m ² [kg]	Klasa odporności ogniowej [min]	Maksymalne obciążenie sufitu Nida		Odporność na uderzenia ²⁾ Klasa
		Typ profilu Nida	Maksymalny rozstaw profili głównych Nida CD60	Maksymalny rozstaw profili nośnych Nida CD60	Maksymalny rozstaw zawiesi	Nida	Grubość [mm]				bez odporności ogniowej ¹⁾ [kg/m ²]	z odpornością ogniową ²⁾ [kg/m ²]	
			[mm]	[mm]	[mm]								
SYSTEM SUFITÓW PODWIESZANYCH NA KRZYŻOWEJ JEDNOPOZIOMOWEJ KONSTRUKCJI NOŚNEJ NIDA CD60 (NIDA WO60)													
653	JK/WO/CD60-12,5/Expert	CD60/CD60	1200	500	1200	Expert	12,5	192,5	10,9	-	23	-	-
653	JK/WO/CD60-12,5/Woda ³⁾	CD60/CD60	1200	500	1200	Woda	12,5	192,5	11,4	-	23	-	-
653	JK/WO/CD60-25/Expert	CD60/CD60	1200	500	1200	Expert	2x12,5	205	19,1	-	25	-	-
653	JK/WO/CD60-25/Woda ³⁾	CD60/CD60	1200	500	1200	Woda	2x12,5	205	20,1	-	25	-	-

¹⁾ Dopuszczalne obciążenie uwzględniające: ciężar własny, materiał izolujący i dodatkowe obciążenie technologiczne. Opinia techniczna ITB 1060/12/R14NK.

²⁾ Wg opinii Technicznej ITB 01060/12/R34NK cz.I i cz.II.

³⁾ W pomieszczeniach o wilgotności względnej powietrza do 85% w sekcjach narożnych na intensywne działanie wody zaleca się stosowanie płyt gipsowych z włóknami Nida Hydro (płaszczyzny poziome i pionowe w okolicach wanny, prysznic itp.)



Strona	Typ systemu Nida Sufit	Konstrukcja rusztu				Posycenie płytami gipsowymi		Minimalna wysokość podwieszenia [mm]	Ciężar zabudowy 1 m ² [kg]	Klasa odporności ogniowej [min]	Maksymalne obciążenie sufitu Nida		Odporność na uderzenia ³⁾ Klasa
		Typ profilu Nida	Maksymalny rozstaw profili głównych Nida CD60	Maksymalny rozstaw profili nośnych Nida CD60	Maksymalny rozstaw zawiesi	Nida	Grubość [mm]				bez odporności ogniowej ¹⁾ [kg/m ²]	z odpornością ogniową ²⁾ [kg/m ²]	
			[mm]	[mm]	[mm]								
SYSTEM SUFITÓW PODWIESZANYCH NA KRZYŻOWEJ JEDNOPOZIOMOWEJ KONSTRUKCJI NOŚNEJ NIDA CD60 (NIDA WON60)													
655	JK/WON/CD60-12,5/Expert	CD60/CD60	1200	500	1200	Expert	12,5	192,5	10,9	-	23	-	1A
655	JK/WON/CD60-12,5/Woda ⁴⁾	CD60/CD60	1200	500	1200	Woda	12,5	192,5	11,4	-	23	-	1A
655	JK/WON/CD60-12,5/Ogień+	CD60/CD60	1000	400	900	Ogień Plus	12,5	192,5	12,7	(R)EI20	41	7,5	1A
655	JK/WON/CD60-12,5/WodaOgień+	CD60/CD60	1000	400	900	Woda Ogień Plus	12,5	192,5	12,7	(R)EI20	41	7,5	1A
655	JK/WON/CD60-12,5/Twarda	CD60/CD60	1000	400	900	Twarda	12,5	192,5	15,5	(R)EI20	41	7,5	1A
655	JK/WON/CD60-12,5/Hydro	CD60/CD60	1000	400	900	Hydro	12,5	192,5	13,5	(R)EI20	41	7,5	1A
655	JK/WON/CD60-15/Ogień+	CD60/CD60	1000	400	850	Ogień Plus	15	195	16,2	(R)EI20	44	7,5	1A
655	JK/WON/CD60-15/Twarda	CD60/CD60	1000	400	850	Twarda	15	195	18,1	(R)EI20	44	7,5	1A
655	JK/WON/CD60-15/Hydro	CD60/CD60	1000	400	850	Hydro	15	195	16,2	(R)EI20	44	7,5	1A
655	JK/WON/CD60-18/Ogień+	CD60/CD60	1000	400	850	Ogień Plus	18	198	16,9	(R)EI30	44	7,5	1A
657	JK/WON/CD60-25/Expert	CD60/CD60	1200	500	1200	Expert	2x12,5	205	19,1	-	25	-	1A
657	JK/WON/CD60-25/Woda ⁴⁾	CD60/CD60	1200	500	1200	Woda	2x12,5	205	20,1	-	25	-	1A
657	JK/WON/CD60-25/Ogień Typ F	CD60/CD60	1000	400	850	Ogień Typ F	2x12,5	205	19,9	(R)EI30	47	13,3	1A
657	JK/WON/CD60-25/Ogień+	CD60/CD60	1000	400	850	Ogień Plus	2x12,5	205	22,7	(R)EI45	47	7,5	1A
657	JK/WON/CD60-25/WodaOgień+	CD60/CD60	1000	400	850	Woda Ogień Plus	2x12,5	205	22,7	(R)EI45	47	7,5	1A
657	JK/WON/CD60-25/Twarda	CD60/CD60	1000	400	850	Twarda	2x12,5	205	28,3	(R)EI45	47	7,5	1A
657	JK/WON/CD60-25/Hydro	CD60/CD60	1000	400	850	Hydro	2x12,5	205	24,3	(R)EI45	47	7,5	1A
657	JK/WON/CD60-27,5/Ogień+ ⁵⁾	CD60/CD60	1000	400	850	Ogień Plus	1x12,5+15,0	207,5	27,0	(R)EI60	47	7,5	1A
657	JK/WON/CD60-30/Ogień+	CD60/CD60	1000	400	850	Ogień Plus	2x15,0	210	29,7	(R)EI60	47	7,5	1A
657	JK/WON/CD60-30/Twarda	CD60/CD60	1000	400	850	Twarda	2x15,0	210	33,5	(R)EI60	47	7,5	1A
657	JK/WON/CD60-30/Hydro	CD60/CD60	1000	400	850	Hydro	2x15,0	210	29,7	(R)EI60	47	7,5	1A
659	JK/WON/CD60-37,5/Ogień+	CD60/CD60	1000	400	750	Ogień Plus	3x12,5	217,5	32,7	(R)EI60	65	7,5	1A
659	JK/WON/CD60-37,5/WodaOgień+	CD60/CD60	1000	400	750	Woda Ogień Plus	3x12,5	217,5	32,7	(R)EI60	65	7,5	1A
659	JK/WON/CD60-37,5/Twarda	CD60/CD60	1000	400	750	Twarda	3x12,5	217,5	41,1	(R)EI60	65	7,5	1A
659	JK/WON/CD60-37,5/Hydro	CD60/CD60	1000	400	750	Hydro	3x12,5	217,5	35,1	(R)EI60	65	7,5	1A
659	JK/WON/CD60-40/Ogień+	CD60/CD60	850	400	750	Ogień Plus	2x12,5+15,0	220	36,2	(R)EI90	65	7,5	1A
659	JK/WON/CD60-40/Twarda	CD60/CD60	850	400	750	Twarda	2x12,5+15,0	220	43,7	(R)EI90	65	7,5	1A
659	JK/WON/CD60-40/Hydro	CD60/CD60	850	400	750	Hydro	2x12,5+15,0	220	37,8	(R)EI90	65	7,5	1A
659	JK/WON/CD60-55/Ogień+	CD60/CD60	650	400	650	Ogień Plus	2x12,5+2x15,0	240	49,7	(R)EI120	75	7,5	1A
659	JK/WON/CD60-60/Ogień+	CD60/CD60	650	400	650	Ogień Plus	4x15,0	240	56,7	(R)EI120	75	7,5	1A
659	JK/WON/CD60-60/Twarda	CD60/CD60	650	400	650	Twarda	4x15,0	240	64,3	(R)EI120	75	7,5	1A
659	JK/WON/CD60-60/Hydro	CD60/CD60	650	400	650	Hydro	4x15,0	240	56,7	(R)EI120	75	7,5	1A

¹⁾ Dopuszczalne obciążenie uwzględniające: ciężar własny, materiał izolujący i dodatkowe obciążenie technologiczne. Opinia techniczna ITB 1060/12/R14NK.

²⁾ Obciążenie dodatkowe na podstawie klasyfikacji ogniowej LBO-056-K/22.

³⁾ Wg opinii Technicznej ITB 01060/12/R34NK cz.I i cz.II.

⁴⁾ W pomieszczeniach o wilgotności względnej powietrza do 85% w sekcjach narożnych na intensywne działanie wody zaleca się stosowanie płyt gipsowych z włóknami Nida Hydro (płaszczyzny poziome i pionowe w okolicach wanny, prysznic itp.)

⁵⁾ W systemie w klasie odporności ogniowej (R)EI60 w konfiguracji 1x12,5 mm + 1x15,0 mm możliwość zamiany płyty Nida Ogień Plus typ DF tylko na płytę Nida Woda Ogień Plus typ DFH.

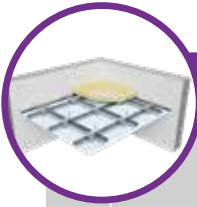

Strona	Typ systemu Nida Sufit	Konstrukcja rusztu			Posycenie płytami gipsowymi		Minimalna wysokość podwieszenia [mm]	Ciężar zabudowy 1 m ² [kg]	Klasa odporności ogniowej [min]	Maksymalne obciążenie sufitu Nida		Odporność na uderzenia ³⁾ Klasa	
		Typ profilu Nida	Maksymalny rozstaw profili głównych Nida CD60 [mm]	Maksymalny rozstaw profili nośnych Nida CD60 [mm]	Maksymalny rozstaw zawiesi [mm]	Nida				Grubość [mm]	bez odporności ogniowej ¹⁾ [kg/m ²]		z odpornością ogniową ²⁾ [kg/m ²]
SYSTEM SUFITÓW PODWIESZANYCH NA KRZYŻOWEJ DWUPOZIOMOWEJ KONSTRUKCJI NOŚNEJ NIDA CD60 (NIDA ES60)													
661	DK/ES/CD60-12,5/Expert	CD60/CD60	1200	400/500	1000	Expert	12,5	82,5	10,9	-	20/18	-	1A
661	DK/ES/CD60-12,5/Woda ⁴⁾	CD60/CD60	1200	400/500	1000	Woda	12,5	82,5	11,4	-	20/18	-	1A
661	DK/ES/CD60-12,5/Ogień+	CD60/CD60	1000	400	900	Ogień Plus	12,5	82,5	12,7	(R)EI20	31	7,5	1A
661	DK/ES/CD60-12,5/WodaOgień+	CD60/CD60	1000	400	900	Woda Ogień Plus	12,5	82,5	12,7	(R)EI20	31	7,5	1A
661	DK/ES/CD60-12,5/Twarda	CD60/CD60	1000	400	900	Twarda	12,5	82,5	15,5	(R)EI20	31	7,5	1A
661	DK/ES/CD60-12,5/Hydro	CD60/CD60	1000	400	900	Hydro	12,5	82,5	13,5	(R)EI20	31	7,5	1A
661	DK/ES/CD60-15/Ogień+	CD60/CD60	1000	400	850	Ogień Plus	15	85	16,2	(R)EI20	36	7,5	1A
661	DK/ES/CD60-15/Twarda	CD60/CD60	1000	400	850	Twarda	15	85	18,1	(R)EI20	36	7,5	1A
661	DK/ES/CD60-15/Hydro	CD60/CD60	1000	400	850	Hydro	15	85	16,2	(R)EI20	36	7,5	1A
661	DK/ES/CD60-18/Ogień+	CD60/CD60	1000	400	850	Ogień Plus	18	88	16,9	(R)EI30	36	7,5	1A
663	DK/ES/CD60-25/Expert	CD60/CD60	1000	400	1000	Expert	2x12,5	95	19,1	-	24	-	1A
663	DK/ES/CD60-25/Woda ⁴⁾	CD60/CD60	1000	400	900	Woda	2x12,5	95	20,1	-	31	-	1A
663	DK/ES/CD60-25/OgieńTypF	CD60/CD60	1000	400	850	Ogień Typ F	2x12,5	95	19,9	(R)EI30	36	13,3	1A
663	DK/ES/CD60-25/Ogień+	CD60/CD60	1000	400	850	Ogień Plus	2x12,5	95	22,7	(R)EI45	36	7,5	1A
663	DK/ES/CD60-25/WodaOgień+	CD60/CD60	1000	400	850	Woda Ogień Plus	2x12,5	95	22,7	(R)EI45	36	7,5	1A
663	DK/ES/CD60-25/Twarda	CD60/CD60	1000	400	850	Twarda	2x12,5	95	28,3	(R)EI45	36	7,5	1A
663	DK/ES/CD60-25/Hydro	CD60/CD60	1000	400	850	Hydro	2x12,5	95	24,3	(R)EI45	36	7,5	1A
663	DK/ES/CD60-27,5/Ogień+ ⁵⁾	CD60/CD60	1000	400	850	Ogień Plus	1x12,5+15,0	97,5	27,0	(R)EI60	36	7,5	1A
663	DK/ES/CD60-30/Ogień+	CD60/CD60	1000	400	850	Ogień Plus	2x15,0	100	29,7	(R)EI60	36	7,5	1A
663	DK/ES/CD60-30/Twarda	CD60/CD60	1000	400	850	Twarda	2x15,0	100	33,5	(R)EI60	36	7,5	1A
663	DK/ES/CD60-30/Hydro	CD60/CD60	1000	400	850	Hydro	2x15,0	100	29,7	(R)EI60	36	7,5	1A
665	DK/ES/CD60-37,5/Ogień+	CD60/CD60	1000	400	750	Ogień Plus	3x12,5	107,5	32,7	(R)EI60	49	7,5	1A
665	DK/ES/CD60-37,5/WodaOgień+	CD60/CD60	1000	400	750	Woda Ogień Plus	3x12,5	107,5	32,7	(R)EI60	49	7,5	1A
665	DK/ES/CD60-37,5/Twarda	CD60/CD60	1000	400	750	Twarda	3x12,5	107,5	41,1	(R)EI60	49	7,5	1A
665	DK/ES/CD60-37,5/Hydro	CD60/CD60	1000	400	750	Hydro	3x12,5	107,5	35,1	(R)EI60	49	7,5	1A
665	DK/ES/CD60-40/Ogień+	CD60/CD60	850	400	750	Ogień Plus	2x12,5+15,0	110	36,2	(R)EI90	58	7,5	1A
665	DK/ES/CD60-40/Twarda	CD60/CD60	850	400	750	Twarda	2x12,5+15,0	110	43,7	(R)EI90	58	7,5	1A
665	DK/ES/CD60-40/Hydro	CD60/CD60	850	400	750	Hydro	2x12,5+15,0	110	37,8	(R)EI90	58	7,5	1A
665	DK/ES/CD60-55/Ogień+	CD60/CD60	650	400	650	Ogień Plus	2x12,5+2x15,0	130	49,7	(R)EI120	87	7,5	1A
665	DK/ES/CD60-60/Ogień+	CD60/CD60	650	400	650	Ogień Plus	4x15,0	130	56,7	(R)EI120	87	7,5	1A
665	DK/ES/CD60-60/Twarda	CD60/CD60	650	400	650	Twarda	4x15,0	130	64,3	(R)EI120	87	7,5	1A
665	DK/ES/CD60-60/Hydro	CD60/CD60	650	400	650	Hydro	4x15,0	130	56,7	(R)EI120	87	7,5	1A

¹⁾ Dopuszczalne obciążenie uwzględniające: ciężar własny, materiał izolujący i dodatkowe obciążenie technologiczne. Opinia techniczna ITB 1060/12/R14NK.

²⁾ Obciążenie dodatkowe na podstawie klasyfikacji ogniowej LBO-056-KZ/22.

³⁾ Wg opinii Technicznej ITB 01060/12/R34NK cz.I i cz.II.

⁴⁾ W pomieszczeniach o wilgotności względnej powietrza do 85% w sekcjach narożnych na intensywne działanie wody zaleca się stosowanie płyt gipsowych z włóknami Nida Hydro (płaszczyny poziome i pionowe w okolicach wanny, prysznic itp.)

⁵⁾ W systemie w klasie odporności ogniowej (R)EI60 w konfiguracji 1x12,5 mm + 1x15,0 mm możliwość zamiany płyty Nida Ogień Plus typ DF tylko na płytę Nida Woda Ogień Plus typ DFH2.

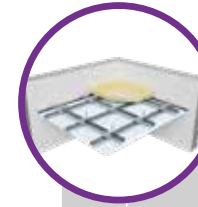

Strona	Typ systemu Nida Sufit	Konstrukcja rusztu			Posycenie płytami gipsowymi		Minimalna wysokość podwieszenia [mm]	Ciężar zabudowy 1 m ² [kg]	Klasa odporności ogniowej [min]	Maksymalne obciążenie sufitu Nida		Odporność na uderzenia ³⁾ Klasa	
		Typ profilu Nida	Maksymalny rozstaw profili głównych Nida CD60 [mm]	Maksymalny rozstaw profili nośnych Nida CD60 [mm]	Maksymalny rozstaw zawiesi [mm]	Nida				Grubość [mm]	bez odporności ogniowej ¹⁾ [kg/m ²]		z odpornością ogniową ²⁾ [kg/m ²]
SYSTEM SUFITÓW PODWIESZANYCH NA KRZYŻOWEJ DWUPOZIOMOWEJ KONSTRUKCJI NOŚNEJ NIDA CD60 (NIDA EL60)													
667	DK/EL/CD60-12,5/Expert	CD60/CD60	1200	400/500	1000	Expert	12,5	102,5	10,9	-	20/18	-	1A
667	DK/EL/CD60-12,5/Woda ⁴⁾	CD60/CD60	1200	400/500	1000	Woda	12,5	102,5	11,4	-	20/18	-	1A
667	DK/EL/CD60-12,5/Ogień+	CD60/CD60	1000	400	900	Ogień Plus	12,5	102,5	12,7	(R)EI20	31	7,5	1A
667	DK/EL/CD60-12,5/WodaOgień+	CD60/CD60	1000	400	900	Woda Ogień Plus	12,5	102,5	12,7	(R)EI20	31	7,5	1A
667	DK/EL/CD60-12,5/Twarda	CD60/CD60	1000	400	900	Twarda	12,5	102,5	15,5	(R)EI20	31	7,5	1A
667	DK/EL/CD60-12,5/Hydro	CD60/CD60	1000	400	900	Hydro	12,5	102,5	13,5	(R)EI20	31	7,5	1A
667	DK/EL/CD60-15/Ogień+	CD60/CD60	1000	400	850	Ogień Plus	15	105	16,2	(R)EI20	36	7,5	1A
667	DK/EL/CD60-15/Twarda	CD60/CD60	1000	400	850	Twarda	15	105	18,1	(R)EI20	36	7,5	1A
667	DK/EL/CD60-15/Hydro	CD60/CD60	1000	400	850	Hydro	15	105	16,2	(R)EI20	36	7,5	1A
667	DK/EL/CD60-18/Ogień+	CD60/CD60	1000	400	850	Ogień Plus	18	108	16,9	(R)EI30	36	7,5	1A
669	DK/EL/CD60-25/Expert	CD60/CD60	1000	400	1000	Expert	2x12,5	115	19,1	-	24	-	1A
669	DK/EL/CD60-25/Woda ⁴⁾	CD60/CD60	1000	400	900	Woda	2x12,5	115	20,1	-	31	-	1A
669	DK/EL/CD60-25/OgieńTypF	CD60/CD60	1000	400	850	Ogień Typ F	2x12,5	115	19,9	(R)EI30	36	13,3	1A
669	DK/EL/CD60-25/Ogień+	CD60/CD60	1000	400	850	Ogień Plus	2x12,5	115	22,7	(R)EI45	36	7,5	1A
669	DK/EL/CD60-25/WodaOgień+	CD60/CD60	1000	400	850	Woda Ogień Plus	2x12,5	115	22,7	(R)EI45	36	7,5	1A
669	DK/EL/CD60-25/Twarda	CD60/CD60	1000	400	850	Twarda	2x12,5	115	28,3	(R)EI45	36	7,5	1A
669	DK/EL/CD60-25/Hydro	CD60/CD60	1000	400	850	Hydro	2x12,5	115	24,3	(R)EI45	36	7,5	1A
669	DK/EL/CD60-27,5/Ogień+ ⁵⁾	CD60/CD60	1000	400	850	Ogień Plus	1x12,5+15,0	117,5	27,0	(R)EI60	36	7,5	1A
669	DK/EL/CD60-30/Ogień+	CD60/CD60	1000	400	850	Ogień Plus	2x15,0	120	29,7	(R)EI60	36	7,5	1A
669	DK/EL/CD60-30/Twarda	CD60/CD60	1000	400	850	Twarda	2x15,0	120	33,5	(R)EI60	36	7,5	1A
669	DK/EL/CD60-30/Hydro	CD60/CD60	1000	400	850	Hydro	2x15,0	120	29,7	(R)EI60	36	7,5	1A
671	DK/EL/CD60-37,5/Ogień+	CD60/CD60	1000	400	750	Ogień Plus	3x12,5	127,5	32,7	(R)EI60	49	7,5	1A
671	DK/EL/CD60-37,5/WodaOgień+	CD60/CD60	1000	400	750	Woda Ogień Plus	3x12,5	127,5	32,7	(R)EI60	49	7,5	1A
671	DK/EL/CD60-37,5/Twarda	CD60/CD60	1000	400	750	Twarda	3x12,5	127,5	41,1	(R)EI60	49	7,5	1A
671	DK/EL/CD60-37,5/Hydro	CD60/CD60	1000	400	750	Hydro	3x12,5	127,5	35,1	(R)EI60	49	7,5	1A
671	DK/EL/CD60-40/Ogień+	CD60/CD60	850	400	750	Ogień Plus	2x12,5+15,0	130	36,2	(R)EI90	58	7,5	1A
671	DK/EL/CD60-40/Twarda	CD60/CD60	850	400	750	Twarda	2x12,5+15,0	130	43,7	(R)EI90	58	7,5	1A
671	DK/EL/CD60-40/Hydro	CD60/CD60	850	400	750	Hydro	2x12,5+15,0	130	37,8	(R)EI90	58	7,5	1A
671	DK/EL/CD60-55/Ogień+	CD60/CD60	650	400	650	Ogień Plus	2x12,5+2x15,0	130	49,7	(R)EI120	87	7,5	1A
671	DK/EL/CD60-60/Ogień+	CD60/CD60	650	400	650	Ogień Plus	4x15,0	150	56,7	(R)EI120	87	7,5	1A
671	DK/EL/CD60-60/Twarda	CD60/CD60	650	400	650	Twarda	4x15,0	150	64,3	(R)EI120	87	7,5	1A
671	DK/EL/CD60-60/Hydro	CD60/CD60	650	400	650	Hydro	4x15,0	150	56,7	(R)EI120	87	7,5	1A

¹⁾ Dopuszczalne obciążenie uwzględniające: ciężar własny, materiał izolujący i dodatkowe obciążenie technologiczne. Opinia techniczna ITB 1060/12/R14NK.

²⁾ Obciążenie dodatkowe na podstawie klasyfikacji ogniowej LBO-056-KZ/22.

³⁾ Wg opinii Technicznej ITB 01060/12/R34NK cz.I i cz.II.

⁴⁾ W pomieszczeniach o wilgotności względnej powietrza do 85% w sekcjach narożnych na intensywne działanie wody zaleca się stosowanie płyt gipsowych z włóknami Nida Hydro (płaszczyny poziome i pionowe w okolicach wanny, prysznic itp.)

⁵⁾ W systemie w klasie odporności ogniowej (R)EI60 w konfiguracji 1x12,5 mm + 1x15,0 mm możliwość zamiany płyty Nida Ogień Plus typ DF tylko na płytę Nida Woda Ogień Plus typ DFH2.



Strona	Typ systemu Nida Sufit	Konstrukcja rusztu			Posycie płytami gipsowymi		Minimalna wysokość podwieszenia	Ciężar zabudowy 1 m ²	Klasa odporności ogniowej	Maksymalne obciążenie sufitu Nida		Odporność na uderzenia ³⁾	
		Typ profilu Nida	Maksymalny rozstaw profili głównych Nida CD60	Maksymalny rozstaw profili nośnych Nida CD60	Maksymalny rozstaw zawiesi	Nida				Grubość [mm]	bez odporności ogniowej ¹⁾		z odpornością ogniową ²⁾
SYSTEM SUFITÓW PODWIESZANYCH NA KRZYŻOWEJ DWUPOZIOMOWEJ KONSTRUKCJI NOŚNEJ NIDA CD60 (NIDA WP60)													
673	DK/WP/CD60-12,5/Expert	CD60/CD60	1200	400/500	1000	Expert	12,5	102,5	10,9	-	20/18	-	1A
673	DK/WP/CD60-12,5/Woda ⁴⁾	CD60/CD60	1200	400/500	1000	Woda	12,5	102,5	11,4	-	20/18	-	1A
673	DK/WP/CD60-12,5/Ogień+	CD60/CD60	1000	400	900	Ogień Plus	12,5	102,5	12,7	(R)EI20	31	7,5	1A
673	DK/WP/CD60-12,5/WodaOgień+	CD60/CD60	1000	400	900	Woda Ogień Plus	12,5	102,5	12,7	(R)EI20	31	7,5	1A
673	DK/WP/CD60-12,5/Twarda	CD60/CD60	1000	400	900	Twarda	12,5	102,5	15,5	(R)EI20	31	7,5	1A
673	DK/WP/CD60-12,5/Hydro	CD60/CD60	1000	400	900	Hydro	12,5	102,5	13,5	(R)EI20	31	7,5	1A
673	DK/WP/CD60-15/Ogień+	CD60/CD60	1000	400	850	Ogień Plus	15	105	16,2	(R)EI20	36	7,5	1A
673	DK/WP/CD60-15/Twarda	CD60/CD60	1000	400	850	Twarda	15	105	18,1	(R)EI20	36	7,5	1A
673	DK/WP/CD60-15/Hydro	CD60/CD60	1000	400	850	Hydro	15	105	16,2	(R)EI20	36	7,5	1A
673	DK/WP/CD60-18/Ogień+	CD60/CD60	1000	400	850	Ogień Plus	18	108	16,9	(R)EI30	36	7,5	1A
675	DK/WP/CD60-25/Expert	CD60/CD60	1000	400	1000	Expert	2x12,5	115	19,1	-	24	-	1A
675	DK/WP/CD60-25/Woda ⁴⁾	CD60/CD60	1000	400	900	Woda	2x12,5	115	20,1	-	31	-	1A
675	DK/WP/CD60-25/Ogień Typ F	CD60/CD60	1000	400	850	Ogień Typ F	2x12,5	115	19,9	(R)EI30	36	13,3	1A
675	DK/WP/CD60-25/Ogień+	CD60/CD60	1000	400	850	Ogień Plus	2x12,5	115	22,7	(R)EI45	36	7,5	1A
675	DK/WP/CD60-25/WodaOgień+	CD60/CD60	1000	400	850	Woda Ogień Plus	2x12,5	115	22,7	(R)EI45	36	7,5	1A
675	DK/WP/CD60-25/Twarda	CD60/CD60	1000	400	850	Twarda	2x12,5	115	28,3	(R)EI45	36	7,5	1A
675	DK/WP/CD60-25/Hydro	CD60/CD60	1000	400	850	Hydro	2x12,5	115	24,3	(R)EI45	36	7,5	1A
675	DK/WP/CD60-27,5/Ogień+ ⁵⁾	CD60/CD60	1000	400	850	Ogień Plus	1x12,5+15,0	117,5	27,0	(R)EI60	36	7,5	1A
675	DK/WP/CD60-30/Ogień+	CD60/CD60	1000	400	850	Ogień Plus	2x15,0	120	29,7	(R)EI60	36	7,5	1A
675	DK/WP/CD60-30/Twarda	CD60/CD60	1000	400	850	Twarda	2x15,0	120	33,5	(R)EI60	36	7,5	1A
675	DK/WP/CD60-30/Hydro	CD60/CD60	1000	400	850	Hydro	2x15,0	120	29,7	(R)EI60	36	7,5	1A
677	DK/WP/CD60-37,5/Ogień+	CD60/CD60	1000	400	750	Ogień Plus	3x12,5	127,5	32,7	(R)EI60	49	7,5	1A
677	DK/WP/CD60-37,5/WodaOgień+	CD60/CD60	1000	400	750	Woda Ogień Plus	3x12,5	127,5	32,7	(R)EI60	49	7,5	1A
677	DK/WP/CD60-37,5/Twarda	CD60/CD60	1000	400	750	Twarda	3x12,5	127,5	41,1	(R)EI60	49	7,5	1A
677	DK/WP/CD60-37,5/Hydro	CD60/CD60	1000	400	750	Hydro	3x12,5	127,5	35,1	(R)EI60	49	7,5	1A
677	DK/WP/CD60-40/Ogień+	CD60/CD60	850	400	750	Ogień Plus	2x12,5+15,0	130	36,2	(R)EI90	58	7,5	1A
677	DK/WP/CD60-40/Twarda	CD60/CD60	850	400	750	Twarda	2x12,5+15,0	130	43,7	(R)EI90	58	7,5	1A
677	DK/WP/CD60-40/Hydro	CD60/CD60	850	400	750	Hydro	2x12,5+15,0	130	37,8	(R)EI90	58	7,5	1A
677	DK/WP/CD60-55/Ogień+	CD60/CD60	650	400	650	Ogień Plus	2x12,5+2x15,0	150	49,7	(R)EI120	87	7,5	1A
677	DK/WP/CD60-60/Ogień+	CD60/CD60	650	400	650	Ogień Plus	4x15,0	150	56,7	(R)EI120	87	7,5	1A
677	DK/WP/CD60-60/Twarda	CD60/CD60	650	400	650	Twarda	4x15,0	150	64,3	(R)EI120	87	7,5	1A
677	DK/WP/CD60-60/Hydro	CD60/CD60	650	400	650	Hydro	4x15,0	150	56,7	(R)EI120	87	7,5	1A

¹⁾ Dopuszczalne obciążenie uwzględniające: ciężar własny, materiał izolujący i dodatkowe obciążenie technologiczne. Opinia techniczna ITB 1060/12/R14NK.

²⁾ Obciążenie dodatkowe na podstawie klasyfikacji ogniowej LBO-056-KZ/22.

³⁾ Wg opinii Technicznej ITB 01060/12/R34NK cz.I i cz.II.

⁴⁾ W pomieszczeniach o wilgotności względnej powietrza do 85% w sekcjach narożnych na intensywne działanie wody zaleca się stosowanie płyt gipsowych z włóknami Nida Hydro (płaszczyzny poziome i pionowe w okolicach wanny, prysznic itp.)

⁵⁾ W systemie w klasie odporności ogniowej (R)EI60 w konfiguracji 1x12,5 mm + 1x15,0 mm możliwość zamiany płyty Nida Ogień Plus typ DF tylko na płytę Nida Woda Ogień Plus typ DFH2.

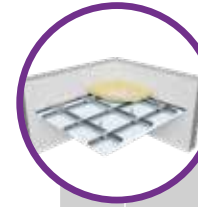

Strona	Typ systemu Nida Sufit	Konstrukcja rusztu			Posycie płytami gipsowymi		Minimalna wysokość podwieszenia	Ciężar zabudowy 1 m ²	Klasa odporności ogniowej	Maksymalne obciążenie sufitu Nida		Odporność na uderzenia ³⁾	
		Typ profilu Nida	Maksymalny rozstaw profili głównych Nida CD60	Maksymalny rozstaw profili nośnych Nida CD60	Maksymalny rozstaw zawiesi	Nida				Grubość [mm]	bez odporności ogniowej ¹⁾		z odpornością ogniową ²⁾
SYSTEM SUFITÓW PODWIESZANYCH NA KRZYŻOWEJ DWUPOZIOMOWEJ KONSTRUKCJI NOŚNEJ NIDA CD60 (NIDA WO60)													
679	DK/WO/CD60-12,5/Expert	CD60/CD60	1200	400/500	1000	Expert	12,5	222,5	10,9	-	20/18	-	1A
679	DK/WO/CD60-12,5/Woda ³⁾	CD60/CD60	1200	400/500	1000	Woda	12,5	222,5	11,4	-	20/18	-	1A
679	DK/WO/CD60-25/Expert	CD60/CD60	1000	400	1000	Expert	2x12,5	235	19,1	-	24	-	1A
679	DK/WO/CD60-25/Woda ³⁾	CD60/CD60	1000	400	900	Woda	2x12,5	235	20,1	-	31	-	1A

¹⁾ Dopuszczalne obciążenie uwzględniające: ciężar własny, materiał izolujący i dodatkowe obciążenie technologiczne. Opinia techniczna ITB 1060/12/R14NK.

²⁾ Wg opinii Technicznej ITB 01060/12/R34NK cz.I i cz.II.

³⁾ W pomieszczeniach o wilgotności względnej powietrza do 85% w sekcjach narożnych na intensywne działanie wody zaleca się stosowanie płyt gipsowych z włóknami Nida Hydro (płaszczyzny poziome i pionowe w okolicach wanny, prysznic itp.)



Strona	Typ systemu Nida Sufit	Konstrukcja rusztu			Posycie płytami gipsowymi		Minimalna wysokość podwieszenia	Ciężar zabudowy 1 m ²	Klasa odporności ogniowej	Maksymalne obciążenie sufitu Nida		Odporność na uderzenia ³⁾	
		Typ profilu Nida	Maksymalny rozstaw profili głównych Nida CD60	Maksymalny rozstaw profili nośnych Nida CD60	Maksymalny rozstaw zawiesi	Nida				Grubość [mm]	bez odporności ogniowej ¹⁾		z odpornością ogniową ²⁾
SYSTEM SUFITÓW PODWIESZANYCH NA KRZYŻOWEJ DWUPOZIOMOWEJ KONSTRUKCJI NOŚNEJ NIDA CD60 (NIDA WON60)													
681	DK/WON/CD60-12,5/Expert	CD60/CD60	1200	400/500	1000	Expert	12,5	222,5	10,9	-	20/18	-	1A
681	DK/WON/CD60-12,5/Woda ⁴⁾	CD60/CD60	1200	400/500	1000	Woda	12,5	222,5	11,4	-	20/18	-	1A
681	DK/WON/CD60-12,5/Ogień+	CD60/CD60	1000	400	900	Ogień Plus	12,5	222,5	12,7	(R)EI20	31	7,5	1A
681	DK/WON/CD60-12,5/WodaOgień+	CD60/CD60	1000	400	900	Woda Ogień Plus	12,5	222,5	12,7	(R)EI20	31	7,5	1A
681	DK/WON/CD60-12,5/Twarda	CD60/CD60	1000	400	900	Twarda	12,5	222,5	15,5	(R)EI20	31	7,5	1A
681	DK/WON/CD60-12,5/Hydro	CD60/CD60	1000	400	900	Hydro	12,5	222,5	13,5	(R)EI20	31	7,5	1A
681	DK/WON/CD60-15/Ogień+	CD60/CD60	1000	400	850	Ogień Plus	15	225	16,2	(R)EI20	36	7,5	1A
681	DK/WON/CD60-15/Twarda	CD60/CD60	1000	400	850	Twarda	15	225	18,1	(R)EI20	36	7,5	1A
681	DK/WON/CD60-15/Hydro	CD60/CD60	1000	400	850	Hydro	15	225	16,2	(R)EI20	36	7,5	1A
681	DK/WON/CD60-18/Ogień+	CD60/CD60	1000	400	850	Ogień Plus	18	228	16,9	(R)EI30	36	7,5	1A
683	DK/WON/CD60-25/Expert	CD60/CD60	1000	400	1000	Expert	2x12,5	235	19,1	-	24	-	1A
683	DK/WON/CD60-25/Woda ⁴⁾	CD60/CD60	1000	400	900	Woda	2x12,5	235	20,1	-	31	-	1A
683	DK/WON/CD60-25/Ogień Typ F	CD60/CD60	1000	400	850	Ogień Typ F	2x12,5	235	19,9	(R)EI30	36	13,3	1A
683	DK/WON/CD60-25/Ogień+	CD60/CD60	1000	400	850	Ogień Plus	2x12,5	235	22,7	(R)EI45	36	7,5	1A
683	DK/WON/CD60-25/WodaOgień+	CD60/CD60	1000	400	850	Woda Ogień Plus	2x12,5	235	22,7	(R)EI45	36	7,5	1A
683	DK/WON/CD60-25/Twarda	CD60/CD60	1000	400	850	Twarda	2x12,5	235	28,3	(R)EI45	36	7,5	1A
683	DK/WON/CD60-25/Hydro	CD60/CD60	1000	400	850	Hydro	2x12,5	235	24,3	(R)EI45	36	7,5	1A
683	DK/WON/CD60-27,5/Ogień+ ⁵⁾	CD60/CD60	1000	400	850	Ogień Plus	1x12,5+1x15,0	237,5	27,0	(R)EI60	47	7,5	1A
683	DK/WON/CD60-30/Ogień+	CD60/CD60	1000	400	850	Ogień Plus	2x15,0	240	29,7	(R)EI60	36	7,5	1A
683	DK/WON/CD60-30/Twarda	CD60/CD60	1000	400	850	Twarda	2x15,0	240	33,5	(R)EI60	36	7,5	1A
683	DK/WON/CD60-30/Hydro	CD60/CD60	1000	400	850	Hydro	2x15,0	240	29,7	(R)EI60	36	7,5	1A

¹⁾ Dopuszczalne obciążenie uwzględniające: ciężar własny, materiał izolujący i dodatkowe obciążenie technologiczne. Opinia techniczna ITB 1060/12/R14NK.

²⁾ Obciążenie dodatkowe na podstawie klasyfikacji ogniowej LBO-056-KZ/22.

³⁾ Wg opinii Technicznej ITB 01060/12/R34NK cz.I i cz.II.

⁴⁾ W pomieszczeniach o wilgotności względnej powietrza do 85% w sekcjach narożnych na intensywne działanie wody zaleca się stosowanie płyt gipsowych z włóknami Nida Hydro (płaszczyzny poziome i pionowe w okolicach wanny, prysznic itp.)

⁵⁾ W systemie w klasie odporności ogniowej (R)EI60 w konfiguracji 1x12,5 mm + 1x15,0 mm możliwość zamiany płyty Nida Ogień Plus typ DF tylko na płytę Nida Woda Ogień Plus typ DFH2.

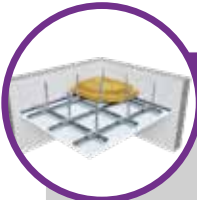

Strona	Typ systemu Nida Sufit	Konstrukcja rusztu			Posycenie płytami gipsowymi		Materiał izolacyjny			Minimalna wysokość podwieszenia	Ciężar zabudowy 1 m ²	Klasa odporności ogniowej ¹⁾ (a ↔ b)	Maksymalne obciążenie sufitu Nida		Odporność na uderzenia ³⁾	System specjalny	
		Typ profilu Nida	Maksymalny rozstaw profili głównych Nida CD60 [mm]	Maksymalny rozstaw profili nośnych Nida CD60 [mm]	Maksymalny rozstaw zawiesi Nida [mm]	Nazwa handlowa	Grubość [mm]	Wetna mineralna	Grubość [mm]				Gęstość [kg/m ³]	bez odporności ogniowej ²⁾			z odpornością ogniową ²⁾
SYSTEM SUFITÓW PODWIESZANYCH NA KRZYŻOWEJ DWUPOZIOMOWEJ KONSTRUKCJI NOŚNEJ NIDA CD60 (NIDA WON60) - ODPORNOŚĆ OGNIOWA OBUSTRONNA																	
685	DK/WDNW/CD60-25/MW/Ogień+	CD60/CD60	1000	400	850	Ogień Plus	2x12,5	skalna	2x50	25	235	25,2	(R)EI45/30 ⁴⁾	33	2,5	1A	●
685	DK/WDNW/CD60-25/MW/WodaOgień+	CD60/CD60	1000	400	850	Woda Ogień Plus	2x12,5	skalna	2x50	25	235	25,2	(R)EI45/30 ⁴⁾	33	2,5	1A	●
685	DK/WDNW/CD60-30/MW/Ogień+	CD60/CD60	1000	400	850	Ogień Plus	2x15,0	skalna	2x50	25	240	32,2	(R)EI60 ⁴⁾	33	2,5	1A	●
685	DK/WDNW/CD60-30/MW/WodaOgień+	CD60/CD60	1000	400	850	Woda Ogień Plus	2x15,0	skalna	2x50	25	240	32,2	(R)EI60 ⁴⁾	33	2,5	1A	●

¹⁾ Deklaracja Właściwości Użytkowych (DWU) - DoP/Ceiling System/0037/15.11.2016, Klasyfikacja ogniowa LBO-056-KZ/22.

²⁾ Dopuszczalne obciążenie uwzględniające: ciężar własny, materiał izolacyjny i dodatkowe obciążenie technologiczne. Opinia techniczna 1060/12/R14NK.

³⁾ Wg opinii Technicznej ITB 01060/12/R34NK cz.I i cz.II.

⁴⁾ Klasa odporności ogniowej (a ↔ b) - spełnia warunki przy działaniu ognia od góry i od dołu.

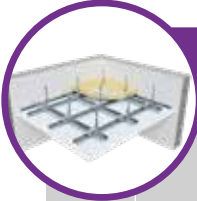

Strona	Typ systemu Nida Sufit	Konstrukcja rusztu			Posycenie płytami gipsowymi		Minimalna wysokość podwieszenia	Ciężar zabudowy 1 m ²	Klasa odporności ogniowej	Maksymalne obciążenie sufitu Nida		Odporność na uderzenia ³⁾	
		Typ profilu Nida	Maksymalny rozstaw profili głównych Nida CD60 [mm]	Maksymalny rozstaw profili nośnych Nida CD60 [mm]	Maksymalny rozstaw zawiesi Nida [mm]	Nida				Grubość [mm]	bez odporności ogniowej ¹⁾		z odpornością ogniową ²⁾
SYSTEM SUFITÓW PODWIESZANYCH NA KRZYŻOWEJ DWUPOZIOMOWEJ KONSTRUKCJI NOŚNEJ NIDA CD60 (NIDA WON60)													
687	DK/WON/CD60-37,5/Ogień+	CD60/CD60	1000	400	750	Ogień Plus	3x12,5	247,5	32,7	(R)EI60	49	7,5	1A
687	DK/WON/CD60-37,5/WodaOgień+	CD60/CD60	1000	400	750	Woda Ogień Plus	3x12,5	247,5	32,7	(R)EI60	49	7,5	1A
687	DK/WON/CD60-37,5/Twarda	CD60/CD60	1000	400	750	Twarda	3x12,5	247,5	41,1	(R)EI60	49	7,5	1A
687	DK/WON/CD60-37,5/Hydro	CD60/CD60	1000	400	750	Hydro	3x12,5	247,5	35,1	(R)EI60	49	7,5	1A
687	DK/WON/CD60-40/Ogień+	CD60/CD60	850	400	750	Ogień Plus	2x12,5+15,0	250	36,2	(R)EI90	58	7,5	1A
687	DK/WON/CD60-40/Twarda	CD60/CD60	850	400	750	Twarda	2x12,5+15,0	250	43,7	(R)EI90	58	7,5	1A
687	DK/WON/CD60-40/Hydro	CD60/CD60	850	400	750	Hydro	2x12,5+15,0	250	37,8	(R)EI90	58	7,5	1A
687	DK/WON/CD60-55/Ogień+	CD60/CD60	650	400	650	Ogień Plus	2x12,5+2x15,0	270	49,7	(R)EI120	87	7,5	1A
687	DK/WON/CD60-60/Ogień+	CD60/CD60	650	400	650	Ogień Plus	4x15,0	270	56,7	(R)EI120	87	7,5	1A
687	DK/WON/CD60-60/Twarda	CD60/CD60	650	400	650	Twarda	4x15,0	270	64,3	(R)EI120	87	7,5	1A
687	DK/WON/CD60-60/Hydro	CD60/CD60	650	400	650	Hydro	4x15,0	270	56,7	(R)EI120	87	7,5	1A

¹⁾ Dopuszczalne obciążenie uwzględniające: ciężar własny, materiał izolujący i dodatkowe obciążenie technologiczne. Opinia techniczna ITB 1060/12/R14NK.

²⁾ Obciążenie dodatkowe na podstawie klasyfikacji ogniowej LBO-056-KZ/22.

³⁾ Wg opinii Technicznej ITB 01060/12/R34NK cz.I i cz.II.



Strona	Typ systemu Nida Sufit	Konstrukcja rusztu			Posycenie płytami gipsowymi		Minimalna wysokość podwieszenia	Ciężar zabudowy 1 m ²	Klasa odporności ogniowej	Maksymalne obciążenie sufitu Nida bez odporności ogniowej ¹⁾	Odporność na uderzenia ²⁾	
		Typ profilu Nida	Maksymalny rozstaw profili głównych Nida CD60 [mm]	Maksymalny rozstaw profili nośnych Nida CD60 [mm]	Maksymalny rozstaw zawiesi Nida [mm]	Nida						Grubość [mm]
SYSTEM SUFITÓW PODWIESZANYCH NA KRZYŻOWEJ DWUPOZIOMOWEJ KONSTRUKCJI NOŚNEJ NIDA CD60 (NIDA RTG)												
689	DK/WON/CD60-13/RTG	CD60/CD60	1000	400	900	RTG	12,5 + 0,5	83,0	18,6	-	31	1A
689	DK/WON/CD60-13,5/RTG	CD60/CD60	1000	400	850	RTG	12,5 + 1,0	83,5	24,3	-	36	1A
689	DK/WON/CD60-14/RTG	CD60/CD60	1000	400	750	RTG	12,5 + 1,5	84,0	30,0	-	49	1A
689	DK/WON/CD60-14,5/RTG	CD60/CD60	1000	400	750	RTG	12,5 + 2,0	84,5	35,7	-	49	1A
689	DK/WON/CD60-15/RTG	CD60/CD60	850	400	750	RTG	12,5 + 2,5	85,0	41,4	-	58	1A
689	DK/WON/CD60-15,5/RTG	CD60/CD60	650	400	650	RTG	12,5 + 3,0	85,5	47,1	-	87	1A

¹⁾ Dopuszczalne obciążenie uwzględniające: ciężar własny, materiał izolujący i dodatkowe obciążenie technologiczne. Opinia techniczna ITB 1060/12/R14NK.

²⁾ Wg opinii Technicznej ITB 01060/12/R34NK cz.I i cz.II.

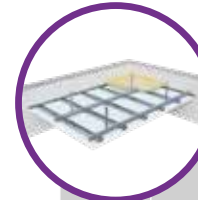

Strona	Typ systemu Nida Sufit	Konstrukcja rusztu			Posycenie płytami gipsowymi		Minimalna wysokość podwieszenia	Ciężar zabudowy 1 m ²	Klasa odporności ogniowej	Maksymalne obciążenie sufitu Nida		Odporność na uderzenia ³⁾	
		Typ profilu Nida	Maksymalny rozstaw profili głównych Nida MF [mm]	Maksymalny rozstaw profili nośnych Nida MF [mm]	Maksymalny rozstaw zawiesi Nida [mm]	Nida				Grubość [mm]	bez odporności ogniowej ¹⁾		z odpornością ogniową ²⁾
SYSTEM SUFITÓW PODWIESZANYCH NA KRZYŻOWEJ DWUPOZIOMOWEJ KONSTRUKCJI NOŚNEJ NIDA MF													
693	DK/MFC-12,5/Expert	MFCP44/MFCC50	1200	400	1200	Expert	12,5	82,5	10,9	-	31	-	1A
693	DK/MFC-12,5/Woda ⁴⁾	MFCP44/MFCC50	1200	400	1200	Woda	12,5	82,5	11,4	-	31	-	1A
693	DK/MFC-12,5/Ogień+	MFCP44/MFCC50	1200	400	1200	Ogień Plus	12,5	82,5	12,7	(R)EI20	31	7,5	1A
693	DK/MFC-12,5/WodaOgień+	MFCP44/MFCC50	1200	400	1200	Woda Ogień Plus	12,5	82,5	12,7	(R)EI20	31	7,5	1A
693	DK/MFC-12,5/Twarda	MFCP44/MFCC50	1200	400	1200	Twarda	12,5	82,5	15,5	(R)EI20	31	7,5	1A
693	DK/MFC-12,5/Hydro	MFCP44/MFCC50	1200	400	1200	Hydro	12,5	82,5	13,5	(R)EI20	31	7,5	1A
693	DK/MFC-15/Ogień+	MFCP44/MFCC50	1200	400	1200	Ogień Plus	15	85	16,2	(R)EI20	31	7,5	1A
693	DK/MFC-15/Twarda	MFCP44/MFCC50	1200	400	1200	Twarda	15	85	18,1	(R)EI20	31	7,5	1A
693	DK/MFC-15/Hydro	MFCP44/MFCC50	1200	400	1200	Hydro	15	85	16,2	(R)EI20	31	7,5	1A
693	DK/MFC-18/Ogień+	MFCP44/MFCC50	1200	400	1200	Ogień Plus	18	88	16,9	(R)EI30	31	7,5	1A
695	DK/MFC-25/Expert	MFCP44/MFCC50	1200	400	1200	Expert	2x12,5	95	19,1	-	31	-	1A
695	DK/MFC-25/Woda ⁴⁾	MFCP44/MFCC50	1200	400	1200	Woda	2x12,5	95	20,1	-	31	-	1A
695	DK/MFC-25/OgieńTypF	MFCP44/MFCC50	1200	400	1200	Ogień Typ F	2x12,5	95	19,9	(R)EI30	31	13,3	1A
695	DK/MFC-25/Ogień+	MFCP44/MFCC50	1200	400	1200	Ogień Plus	2x12,5	95	22,7	(R)EI45	31	7,5	1A
695	DK/MFC-25/WodaOgień+	MFCP44/MFCC50	1200	400	1200	Woda Ogień Plus	2x12,5	95	22,7	(R)EI45	31	7,5	1A
695	DK/MFC-25/Twarda	MFCP44/MFCC50	1200	400	1200	Twarda	2x12,5	95	28,3	(R)EI45	31	7,5	1A
695	DK/MFC-25/Hydro	MFCP44/MFCC50	1200	400	1200	Hydro	2x12,5	95	24,3	(R)EI45	31	7,5	1A
695	DK/MFC-27,5/Ogień ⁵⁾	MFCP44/MFCC50	900	400	1200	Ogień Plus	1x12,5+1x15,0	97,5	27,0	(R)EI60	41	7,5	1A
695	DK/MFC-30/Ogień+	MFCP44/MFCC50	900	400	1200	Ogień Plus	2x15,0	100	29,7	(R)EI60	41	7,5	1A
695	DK/MFC-30/Twarda	MFCP44/MFCC50	900	400	1200	Twarda	2x15,0	100	33,5	(R)EI60	41	7,5	1A
695	DK/MFC-30/Hydro	MFCP44/MFCC50	900	400	1200	Hydro	2x15,0	100	29,7	(R)EI60	41	7,5	1A
697	DK/MFC-37,5/Ogień+	MFCP44/MFCC50	850	400	1200	Ogień Plus	3x12,5	107,5	32,7	(R)EI60	43	7,5	1A
697	DK/MFC-37,5/WodaOgień+	MFCP44/MFCC50	850	400	1200	Woda Ogień Plus	3x12,5	107,5	32,7	(R)EI60	43	7,5	1A
697	DK/MFC-37,5/Twarda	MFCP44/MFCC50	850	400	1200	Twarda	3x12,5	107,5	41,1	(R)EI60	43	7,5	1A
697	DK/MFC-37,5/Hydro	MFCP44/MFCC50	850	400	1200	Hydro	3x12,5	107,5	35,1	(R)EI60	43	7,5	1A
697	DK/MFC-40/Ogień+	MFCP44/MFCC50	800	400	1200	Ogień Plus	2x12,5+15,0	110	36,2	(R)EI90	46	7,5	1A
697	DK/MFC-40/Twarda	MFCP44/MFCC50	800	400	1200	Twarda	2x12,5+15,0	110	43,7	(R)EI90	46	7,5	1A
697	DK/MFC-40/Hydro	MFCP44/MFCC50	800	400	1200	Hydro	2x12,5+15,0	110	37,8	(R)EI90	46	7,5	1A
697	DK/MFC-55/Ogień+	MFCP44/MFCC50	500	400	1200	Ogień Plus	2x12,5+2x15,0	130	49,7	(R)EI120	73	7,5	1A
697	DK/MFC-60/Ogień+	MFCP44/MFCC50	500	400	1200	Ogień Plus	4x15,0	130	56,7	(R)EI120	73	7,5	1A
697	DK/MFC-60/Twarda	MFCP44/MFCC50	500	400	1200	Twarda	4x15,0	130	64,3	(R)EI120	73	7,5	1A
697	DK/MFC-60/Hydro	MFCP44/MFCC50	500	400	1200	Hydro	4x15,0	130	56,7	(R)EI120	73	7,5	1A

¹⁾ Dopuszczalne obciążenie uwzględniające: ciężar własny, materiał izolujący i dodatkowe obciążenie technologiczne. Opinia techniczna ITB 1060/12/R14NK.

²⁾ Obciążenie dodatkowe na podstawie klasyfikacji ogniowej LBO-056-KZ/22.

³⁾ Wg opinii Technicznej ITB 01060/12/R34NK cz.I i cz.II.

⁴⁾ W pomieszczeniach o wilgotności względnej powietrza do 85% w sekcjach narożnych na intensywne działanie wody zaleca się stosowanie płyt gipsowych z włóknami Nida Hydro (płaszczyzny poziome i pionowe w okolicach wanny, pryszniczka itp.)

⁵⁾ W systemie w klasie odporności ogniowej (R)EI60 w konfiguracji 1x12,5 mm + 1x15,0 mm możliwość zamiany płyty Nida Ogień Plus typ DF tylko na płytę Nida Woda Ogień Plus typ DFH2.



Strona	Typ systemu Nida Sufit	Konstrukcja rusztu			Posycenie płytami gipsowymi		Ciężar zabudowy 1 m ²	Klasa odporności ogniowej	Odporność na uderzenia ¹⁾	
		Typ profilu Nida	Maksymalny rozstaw profili głównych Nida CD60 [mm]	Typ zawiesi	Maksymalny rozstaw zawiesi Nida [mm]	Nida				Grubość [mm]
SYSTEM SUFITÓW PODWIESZANYCH NA KONSTRUKCJI NOŚNEJ NIDA CD60 (PŁASZCZYZNA CYLINDRYCZNA)										
699	ES/CD60-12,5/Gięta	CD60	300	ES	1000	Gięta	2x6,5	12	-	1A
699	EL/CD60-12,5/Gięta	CD60	300	EL	1000	Gięta	2x6,5	12	-	1A
699	WP/CD60-12,5/Gięta	CD60	300	WP	1000	Gięta	2x6,5	12	-	1A

¹⁾ Wg opinii Technicznej ITB 01060/12/R34NK cz.I i cz.II.

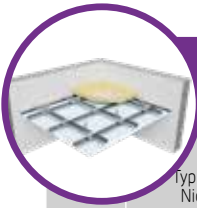

Strona	Typ systemu Nida Sufit	Poszycie płytami gipsowymi			Konstrukcja nośna ¹⁾			Materiał izolacyjny		Wysokość podwieszenia	Współczynnik pochłaniania dźwięku ²⁾	Ciężar zabudowy 1m ² ³⁾	Klasa odporności ogniowej	Odporność na uderzenia ⁴⁾	
		Nida	Grubość [mm]	Oznaczenie wg normy	Typ profilu Nida	Rozstaw zawiesi Nida WO60 [mm]	Rozstaw profili głównych Nida CD60 [mm]	Rozstaw profili nośnych Nida CD60 [mm]	Wełna mineralna [mm]						[mm]
SYSTEM AKUSTYCZNYCH SUFITÓW PODWIESZANYCH NA KONSTRUKCJI NOŚNEJ NIDA CD60															
701	DK/WO/CD60-12,5/SonicR6n0	Sonic R6n0	12,5	A	CD60	900	1000	300	wełna szklana	40	400	0,45	10	-	1A
701	DK/WO/CD60-12,5/SonicR8n0	Sonic R8n0	12,5	A	CD60	900	1000	300	wełna szklana	40	400	0,65	10	-	1A
701	DK/WO/CD60-12,5/SonicR10n0	Sonic R10n0	12,5	A	CD60	900	1000	300	wełna szklana	40	400	0,65	10	-	1A
701	DK/WO/CD60-12,5/SonicR12n0	Sonic R12n0	12,5	A	CD60	900	1000	300	wełna szklana	40	400	0,7	10	-	1A
701	DK/WO/CD60-12,5/SonicR15n0	Sonic R15n0	12,5	A	CD60	900	1000	300	wełna szklana	40	400	0,7	10	-	1A
701	DK/WO/CD60-12,5/SonicRN8/15/20n0	Sonic RN8/15/20n0	12,5	A	CD60	900	1000	300	wełna szklana	40	400	0,45	10	-	1A
701	DK/WO/CD60-12,5/SonicR8/12n0	Sonic R8/12n0	12,5	A	CD60	900	1000	300	wełna szklana	40	400	0,6	10	-	1A
701	DK/WO/CD60-12,5/SonicR12/20n0	Sonic R12/20n0	12,5	A	CD60	900	1000	300	wełna szklana	40	400	0,7	10	-	1A
701	DK/WO/CD60-12,5/SonicRN12/20/35n0	Sonic RN12/20/35n0	12,5	A	CD60	900	1000	300	-	-	400	0,4	10	-	1A
701	DK/WO/CD60-12,5/SonicC8n0	Sonic C8n0	12,5	A	CD60	900	1000	300	-	-	400	0,6	10	-	1A
701	DK/WO/CD60-12,5/SonicC12n0	Sonic C12n0	12,5	A	CD60	900	1000	300	-	-	400	0,55	10	-	1A
703	DK/WO/CD60-12,5/SonicR15n1 ⁵⁾	Sonic R15n1 ⁵⁾	12,5	A	CD60	900	1000	300	wełna szklana	80	300	0,6	10	-	1A
703	DK/WO/CD60-12,5/SonicR12n2 ⁵⁾	Sonic R12n2 ⁵⁾	12,5	A	CD60	900	1000	300	wełna szklana	80	300	0,6	10	-	1A
703	DK/WO/CD60-12,5/SonicR15n8 ⁵⁾	Sonic R15n8 ⁵⁾	12,5	A	CD60	900	1000	300	wełna szklana	80	300	0,5	10	-	1A
703	DK/WO/CD60-12,5/SonicC10n8 ⁵⁾	Sonic C10n8 ⁵⁾	12,5	A	CD60	900	1000	300	wełna szklana	80	300	0,7	10	-	1A
703	DK/WO/CD60-12,5/SonicL5x80n8 ⁵⁾	Sonic L5x80n8 ⁵⁾	12,5	A	CD60	900	1000	300	wełna szklana	80	300	0,55	10	-	1A

¹⁾ Możliwość zamiennego zastosowania wszystkich typów konstrukcji nośnej i zawiesi Nida.

²⁾ Raport z badań akustycznych ITB: NA-1162/P/2004 (LA-1197a/2005).

³⁾ Ciężar nie uwzględnia masy materiału izolacyjnego.

⁴⁾ Wg opinii Technicznej ITB 01060/12/R34NK cz.I i cz.II.

⁵⁾ Płyta występuje pod nazwą handlową Creason.

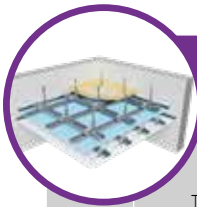

Strona	Typ systemu Nida Sufit	Konstrukcja rusztu ¹⁾			Poszycie płytami gipsowymi ⁵⁾		Minimalna wysokość podwieszenia	Ciężar zabudowy 1m ²	Klasa odporności ogniowej	Maksymalne obciążenie sufitu Nida		Odporność na uderzenia ⁴⁾	
		Typ profilu Nida	Maksymalny rozstaw profili głównych Nida CD60 [mm]	Maksymalny rozstaw profili nośnych Nida CD60 [mm]	Maksymalny rozstaw zawiesi Nida [mm]	Nida				Grubość [mm]	bez odporności ogniowej ²⁾		z odpornością ogniową ³⁾
SYSTEM SUFITÓW PODWIESZANYCH AKUSTYCZNYCH NA KONSTRUKCJI NOŚNEJ NIDA CD60 Z DODATKOWYM OBCIĄŻENIEM SUFITEM AKUSTYCZNYM													
705	DK/WON/CD60-12,5/Cicha	CD60/CD60	1000	400	900	Cicha	12,5	222,5	15,5	(R)EI15	31	16	1A
705	DK/WON/CD60-12,5/Ciężka	CD60/CD60	1000	400	900	Ciężka	12,5	222,5	15,5	(R)EI15	31	16	1A
705	DK/WON/CD60-25/Cicha	CD60/CD60	1000	400	850	Cicha	2x12,5	235	28,3	(R)EI45	36	16	1A
705	DK/WON/CD60-25/Ciężka	CD60/CD60	1000	400	850	Ciężka	2x12,5	235	28,3	(R)EI45	36	16	1A
705	DK/WON/CD60-37,5/Cicha	CD60/CD60	1000	400	750	Cicha	3x12,5	247,5	41,1	(R)EI60	49	16	1A
705	DK/WON/CD60-37,5/Ciężka	CD60/CD60	1000	400	750	Ciężka	3x12,5	247,5	41,1	(R)EI60	49	16	1A
705	DK/WON/CD60-50/Cicha	CD60/CD60	850	400	750	Cicha	4x12,5	250	43,7	(R)EI90	58	16	1A
705	DK/WON/CD60-50/Ciężka	CD60/CD60	850	400	750	Ciężka	4x12,5	250	43,7	(R)EI90	58	16	1A
705	DK/WON/CD60-62,5/Cicha	CD60/CD60	650	400	650	Cicha	5x12,5	270	64,3	(R)EI120	87	16	1A
705	DK/WON/CD60-62,5/Ciężka	CD60/CD60	650	400	650	Ciężka	5x12,5	270	64,3	(R)EI120	87	16	1A

¹⁾ Możliwość zamiennego zastosowania wszystkich typów konstrukcji nośnej i zawiesi Nida.

²⁾ Dopuszczalne obciążenie uwzględniające: ciężar własny, materiał izolujący i dodatkowe obciążenie technologiczne. Opinia techniczna ITB 1060/12/R14NK.

³⁾ Obciążenie dodatkowe na podstawie klasyfikacji ogniowej LBO-438-K/20.

⁴⁾ Wg opinii Technicznej ITB 01060/12/R34NK cz.I i cz.II.

⁵⁾ W zależności od wymagań dopuszcza się zamiennie stosowanie płyt: Nida Twarda typ DEFH1IR, Nida Hydro typ GMFH1I, Resistex typ DFH2IR.



Strona	Typ systemu Nida Sufit	Konstrukcja rusztu				Poszycie płytami gipsowymi		Minimalna wysokość podwieszenia	Ciężar zabudowy 1m ²	Klasa odporności ogniowej	Odporność na uderzenia ²⁾		
		Typ profilu Nida	Łącznik krzyżowy Nida	Zawieszanie gwintowane (ø) [mm]	Maksymalny rozstaw profili głównych Nida UA50 ¹⁾ [mm]	Maksymalny rozstaw profili nośnych Nida CD60 [mm]	Maksymalny rozstaw zawiesi Nida [mm]					Nida	Grubość [mm]
SYSTEM SUFITÓW PODWIESZANYCH NA KRZYŻOWEJ DWUPOZIOMEJ KONSTRUKCJI NOŚNEJ NIDA UA50 / NIDA CD60													
707	DK/PG/UA/CD60-12,5/Expert	UA50/CD60	LK UA50-CD60	8	1500	400	1750	Expert	12,5	222,5	10,9	-	1A
707	DK/PG/UA/CD60-12,5/Woda ³⁾	UA50/CD60	LK UA50-CD60	8	1500	400	1750	Woda	12,5	222,5	11,4	-	1A
707	DK/PG/UA/CD60-12,5/Ogień+	UA50/CD60	LK UA50-CD60	8	1500	400	1750	Ogień Plus	12,5	222,5	12,7	-	1A
707	DK/PG/UA/CD60-12,5/WodaOgień+	UA50/CD60	LK UA50-CD60	8	1500	400	1750	Woda Ogień Plus	12,5	222,5	12,7	-	1A
707	DK/PG/UA/CD60-12,5/Twarda	UA50/CD60	LK UA50-CD60	8	1100	400	1200	Twarda	12,5	222,5	15,5	-	1A
707	DK/PG/UA/CD60-12,5/Hydro	UA50/CD60	LK UA50-CD60	8	1100	400	1200	Hydro	12,5	222,5	13,5	-	1A
707	DK/PG/UA/CD60-25/Expert	UA50/CD60	LK UA50-CD60	8	1100	400	1200	Expert	2x12,5	235	19,1	-	1A
707	DK/PG/UA/CD60-25/Woda ³⁾	UA50/CD60	LK UA50-CD60	8	1100	400	1200	Woda	2x12,5	235	20,1	-	1A
707	DK/PG/UA/CD60-25/Ogień+	UA50/CD60	LK UA50-CD60	8	1100	400	1200	Ogień Plus	2x12,5	235	22,7	-	1A
707	DK/PG/UA/CD60-25/WodaOgień+	UA50/CD60	LK UA50-CD60	8	1100	400	1200	Woda Ogień Plus	2x12,5	235	22,7	-	1A
707	DK/PG/UA/CD60-25/Twarda	UA50/CD60	LK UA50-CD60	8	1100	400	1200	Twarda	2x12,5	235	28,3	-	1A
707	DK/PG/UA/CD60-25/Hydro	UA50/CD60	LK UA50-CD60	8	1100	400	1200	Hydro	2x12,5	235	24,3	-	1A

¹⁾ W przypadku innych konfiguracji profilu głównego i elementów zawiesi należy skorzystać z tablicy na końcu tego rozdziału.

²⁾ Wg opinii Technicznej ITB 01060/12/R34NK cz.I i cz.II.

³⁾ W pomieszczeniach o wilgotności względnej powietrza do 85% w sekcjach naroznych na intensywne działanie wody zaleca się stosowanie płyt gipsowych z włóknami Nida Hydro (płaszczyzny poziome i pionowe w okolicach wanny, pryszniczka itp.)



Strona	Typ systemu Nida Sufit	Konstrukcja rusztu			Poszycie płytami gipsowymi		Materiał izolacyjny			Minimalna wysokość podwieszenia	Ciężar zabudowy 1m ²	Klasa odporności ogniowej ¹⁾	Maksymalne obciążenie	Odporność na uderzenia ²⁾	System specjalny	
		Typ profilu Nida	Maksymalny rozstaw profili głównych Nida CD60 [mm]	Maksymalny rozstaw profili nośnych Nida CD60 [mm]	Maksymalny rozstaw zawiesi (pręt gwintowany øB) [mm]	Nazwa handlowa	Grubość [mm]	Wełna mineralna	Grubość [mm]							Gęstość [kg/m ³]
SYSTEM SUFITÓW PODWIESZANYCH NA KRZYŻOWEJ DWUPOZIOMEJ KONSTRUKCJI NOŚNEJ NIDA UA50 / NIDA CD60 - ODPORNOŚĆ OGNIOWA OBUSTRONNA																
709	DK/PG/UA/CD60-60/MW/Ogień+	UAR50/CD60	800	400	700	Ogień Plus	4x15,0	skalna	2x50	25	300	62,5	(R)EI120 ³⁾	2,5	1A	●
709	DK/PG/UA/CD60-60/MW/WodaOgień+	UAR50/CD60	800	400	700	Woda Ogień Plus	4x15,0	skalna	2x50	25	300	62,5	(R)EI120 ³⁾	2,5	1A	●

¹⁾ Deklaracja Właściwości Użytkowych (DWU) - DoP/Ceiling System/0038/15.11.2016. Klasyfikacja ogniowa LBO-056-KZ/22.

²⁾ Wg opinii Technicznej ITB 01060/12/R34NK cz.I i cz.II.

³⁾ Klasa odporności ogniowej (a ↔ b) - spełnia warunki przy działaniu ognia od góry i od dołu.

nida Sufit

Klasa
odporności
ogniowej:
(R)EI20
(R)EI30Maksymalne
obciążenie
zabudowy:
66 kg/m²Minimalna
wysokość
podwieszenia:
27,5 mmCiężar 1m²
zabudowy:
9,9-17,1 kgNumer
dokumentu
związanego:
EN13964:2014-05Deklaracja Właściwości Użytkowych:
DoP/Ceiling System/0023/15.11.2016

SYSTEMY:

PK48/12,5; PK48/15; PK48/18

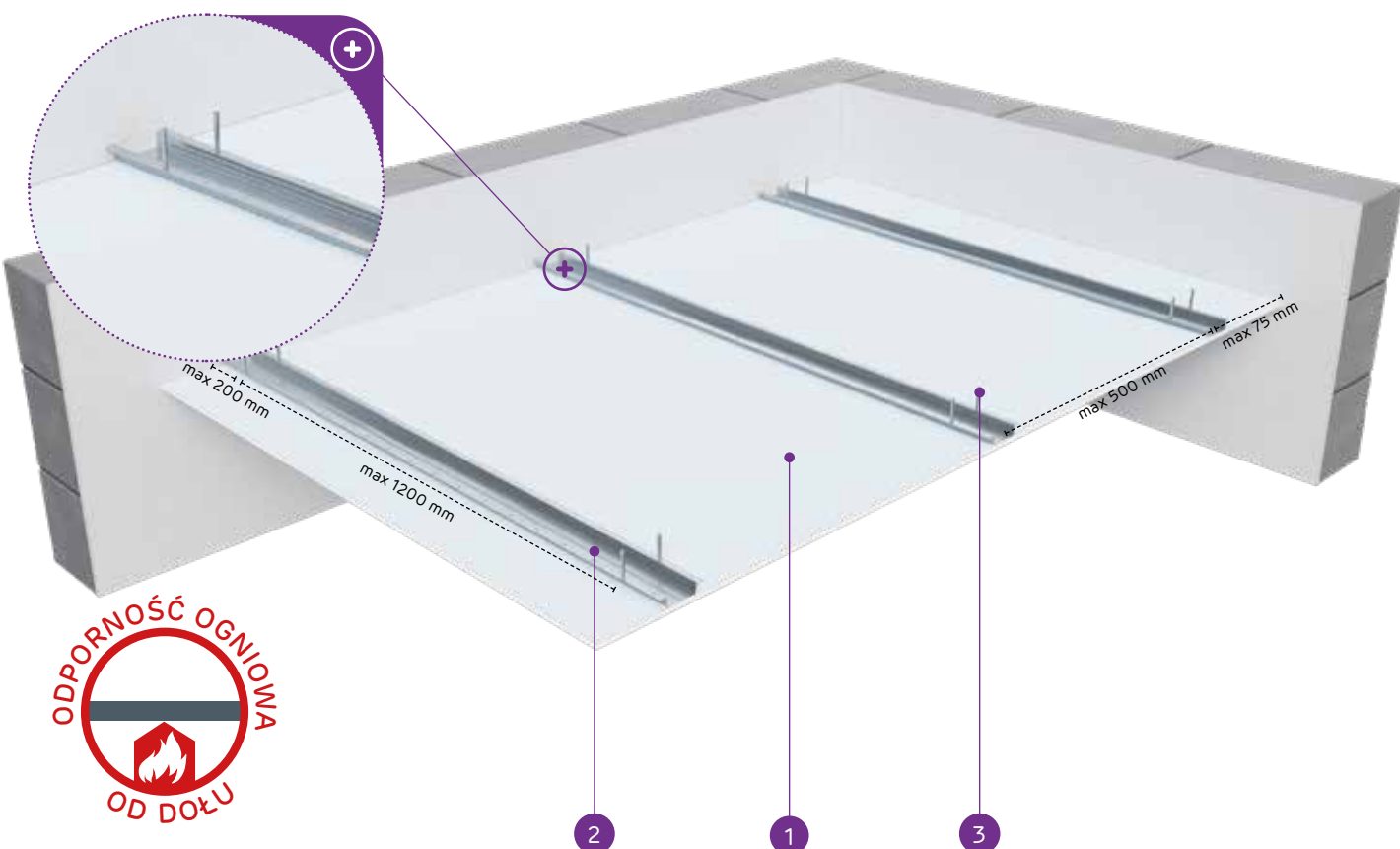

MATERIAŁY:

1. Płyta gipsowo-kartonowa Nida
2. Profil kapeluszowy Nida PK48
3. Stalowy element kotwiący

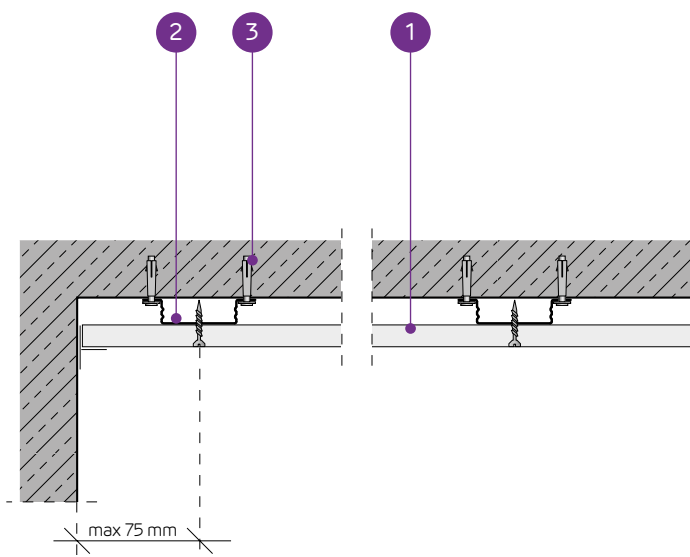
SYSTEM OKŁADZIN SUFITOWYCH NA PROFILACH KAPELUSZOWYCH
NIDA PK48

PARAMETRY TECHNICZNE

Typ systemu Nida Sufit	Konstrukcja rusztu			Poszycie płytami gipsowymi		Minimalna wysokość podwiesze- nia	Ciężar zabudowy 1 m ²	Klasa odporności ogniowej	Maksymalne obciążenie sufitu Nida		Odporność na uderzenia ³⁾
	Typ profilu Nida	Maksymalny rozstaw profili nośnych Nida	Maksymalny rozstaw zawiesi	Nida	Grubość				bez odporności ogniowej ¹⁾	z odpornością ogniową ²⁾	
		[mm]	[mm]								
PK48/12,5/Expert	PK48	400/500	1200	Expert	12,5	27,5	9,9	-	30/24	-	1A
PK48/12,5/Woda ⁴⁾	PK48	400/500	1200	Woda	12,5	27,5	10,4	-	30/24	-	1A
PK48/12,5/Ogień+	PK48	400	900	Ogień Plus	12,5	27,5	11,7	(R)EI20	66	7,5	1A
PK48/12,5/WodaOgień+	PK48	400	900	Woda Ogień Plus	12,5	27,5	11,7	(R)EI20	66	7,5	1A
PK48/12,5/Twarda	PK48	400	900	Twarda	12,5	27,5	14,5	(R)EI20	66	7,5	1A
PK48/12,5/Hydro	PK48	400	900	Hydro	12,5	27,5	12,5	(R)EI20	66	7,5	1A
PK48/15/Ogień+	PK48	400	900	Ogień Plus	15,0	30	15,2	(R)EI20	66	7,5	1A
PK48/15/Twarda	PK48	400	900	Twarda	15,0	30	17,1	(R)EI20	66	7,5	1A
PK48/15/Hydro	PK48	400	900	Hydro	15,0	30	15,2	(R)EI20	66	7,5	1A
PK48/18/Ogień+	PK48	400	900	Ogień Plus	18,0	33	15,9	(R)EI30	66	7,5	1A

¹⁾ Dopuszczalne obciążenie uwzględniające: ciężar własny, materiał izolujący i dodatkowe obciążenie technologiczne. Opinia techniczna ITB 1060/12/R14NK.²⁾ Obciążenie dodatkowe na podstawie klasyfikacji ogniowej LBO-056-KZ/22.³⁾ Wg opinii Technicznej ITB 01060/12/R34NK cz.I i cz.II.⁴⁾ W pomieszczeniach o wilgotności względnej powietrza do 85% w sekcjach narożnych na intensywne działanie wody zaleca się stosowanie płyt gipsowych z włóknami Nida Hydro (płaszczyzny poziome i pionowe w okolicach wanny, prysznicz itp.)ZUŻYCIE MATERIAŁÓW NA 1M² OKŁADZIN SUFITOWYCH W SYSTEMIE NIDA SUFIT

Nazwa materiału	J.m.	Typ systemu Nida Sufit									
		PK48/12,5/ Expert	PK48/12,5/ Woda	PK48/12,5/ Ogień+	PK48/12,5/ WodaOgień+	PK48/12,5/ Twarda	PK48/12,5/ Hydro	PK48/15/ Ogień+	PK48/15/ Twarda	PK48/15/ Hydro	PK48/18/ Ogień+
		Zużycie materiału na 1m ²									
Płyta Nida Expert 12,5 mm	m ²	1,0	-	-	-	-	-	-	-	-	-
Płyta Nida Woda 12,5 mm	m ²	-	1,0	-	-	-	-	-	-	-	-
Płyta Nida Ogień Plus 12,5 mm	m ²	-	-	1,0	-	-	-	-	-	-	-
Płyta Nida Woda Ogień Plus 12,5 mm	m ²	-	-	-	1,0	-	-	-	-	-	-
Płyta Nida Twarda 12,5 mm	m ²	-	-	-	-	1,0	-	-	-	-	-
Płyta Nida Hydro 12,5 mm	m ²	-	-	-	-	-	1,0	-	-	-	-
Płyta Nida Ogień Plus 15,0 mm	m ²	-	-	-	-	-	-	1,0	-	-	-
Płyta Nida Twarda 15,0 mm	m ²	-	-	-	-	-	-	-	1,0	-	-
Płyta Nida Hydro 15,0 mm	m ²	-	-	-	-	-	-	-	-	1,0	-
Płyta Nida Ogień Plus 18,0 mm	m ²	-	-	-	-	-	-	-	-	-	1,0
Profil Nida PK48	mb	2,5	2,5	2,5	2,5	2,5	2,5	2,5	2,5	2,5	2,5
Stalowy element kotwiący ⁵⁾	szt	6,0	6,0	6,0	6,0	6,0	6,0	6,0	6,0	6,0	6,0
Błachowkręty Nida 3,5x25 mm	szt	18,0	18,0	18,0	18,0	-	-	18,0	-	-	-
Błachowkręty Nida 3,5x35 mm	szt	-	-	-	-	-	-	-	-	-	18,0
Wkręty FixDens 4,2x25 mm	szt	-	-	-	-	18,0	-	-	18,0	-	-
Błachowkręty Nida Hydro C5 3,5x25 mm	szt	-	-	-	-	-	18,0	-	-	18,0	-
Taśma zbrojąca Nida	mb	1,4	1,4	1,4	1,4	1,4	1,4	1,4	1,4	1,4	1,4
Gips szpachlowy Nida Start	kg	0,3	0,3	0,3	0,3	-	-	0,3	-	-	0,3
Gips szpachlowy Nida Finish	kg	0,1	0,1	0,1	0,1	-	-	0,1	-	-	0,1
Gotowa masa szpachlowa Nida Hydromix ⁶⁾	kg	-	-	-	-	0,4	0,4	-	0,4	0,4	-

⁵⁾ Typ elementu kotwiącego dobierać indywidualnie pod względem rodzaju konstrukcji stropu oraz całkowitego ciężaru zabudowy.⁶⁾ W przypadku płyt gipsowo-wiórowych z włóknami Nida Twarda alternatywnie stosować gips szpachlowy Nida Max. Normy zużycia nie uwzględniają strat materiałowych.

nida Sufit



Klasa odporności ogniowej:
(R)EI30
(R)EI45
(R)EI60



Maksymalne obciążenie zabudowy:
72 kg/m²



Minimalna wysokość podwieszenia:
40 mm



Ciężar 1m² zabudowy:
18,1-32,5 kg



Numer dokumentu związanego:
EN13964:2014-05

Deklaracja Właściwości Użytkowych:
DoP/Ceiling System/0023/15.11.2016

SYSTEMY:

PK48/25; PK48/27,5; PK48/30

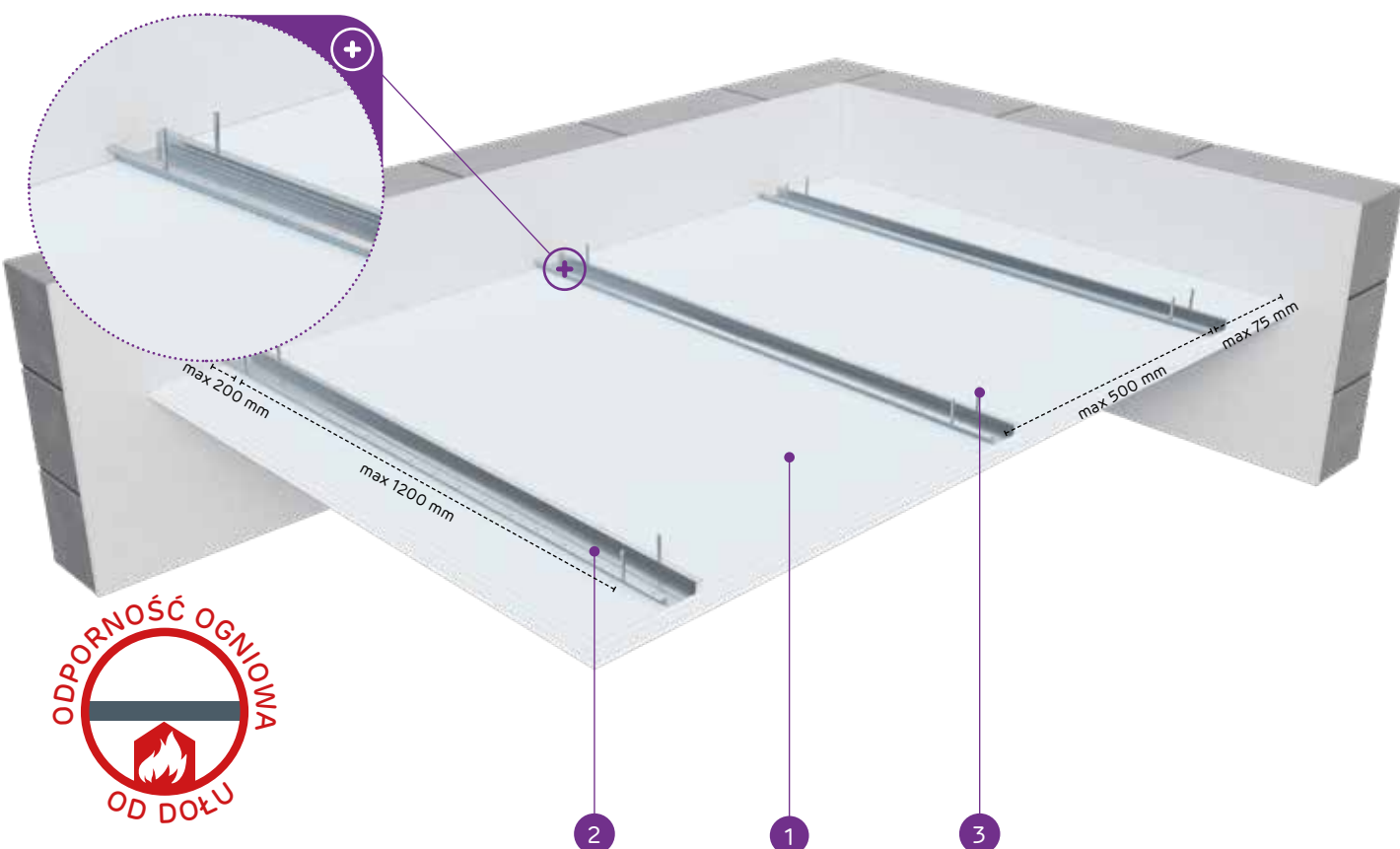

MATERIAŁY:

1. Płyta gipsowo-kartonowa Nida
2. Profil kapeluszowy Nida PK48
3. Stalowy element kotwiący

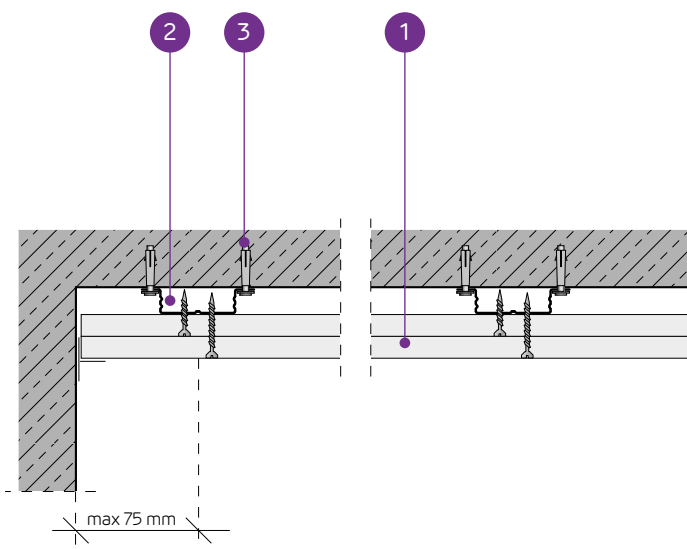

SYSTEM OKŁADZIN SUFITOWYCH NA PROFILACH KAPELUSZOWYCH NIDA PK48

PARAMETRY TECHNICZNE

Typ systemu Nida Sufit	Konstrukcja rusztu			Posycenie płytami gipsowymi		Minimalna wysokość podwieszenia [mm]	Ciężar zabudowy 1 m ² [kg]	Klasa odporności ogniowej [min]	Maksymalne obciążenie sufitu Nida		Odporność na uderzenia ³⁾ Klasa
	Typ profilu Nida	Maksymalny rozstaw profili nośnych Nida	Maksymalny rozstaw zawiesi	Nida	Grubość [mm]				bez odporności ogniowej ¹⁾ [kg/m ²]	z odpornością ogniową ²⁾ [kg/m ²]	
		[mm]	[mm]								
PK48/25/Expert	PK48	400/500	1200	Expert	2x12,5	40	18,1	-	33/26	-	1A
PK48/25/Woda ⁴⁾	PK48	400/500	1200	Woda	2x12,5	40	19,1	-	33/26	-	1A
PK48/25/OgieńTypF	PK48	400	900	Ogień Typ F	2x12,5	40	18,9	(R)EI30	72	13,3	1A
PK48/25/Ogień+	PK48	400	900	Ogień Plus	2x12,5	40	21,7	(R)EI45	72	7,5	1A
PK48/25/WodaOgień+	PK48	400	900	Woda Ogień Plus	2x12,5	40	21,7	(R)EI45	72	7,5	1A
PK48/25/Twarda	PK48	400	900	Twarda	2x12,5	40	27,3	(R)EI45	72	7,5	1A
PK48/25/Hydro	PK48	400	900	Hydro	2x12,5	40	23,3	(R)EI45	72	7,5	1A
PK48/27,5/Ogień+ ⁵⁾	PK48	400	900	Ogień Plus	1x12,5+1x15,0	42,5	26,0	(R)EI60	72	7,5	1A
PK48/30/Ogień+	PK48	400	900	Ogień Plus	2x15,0	45	28,7	(R)EI60	72	7,5	1A
PK48/30/Twarda	PK48	400	900	Twarda	2x15,0	45	32,5	(R)EI60	72	7,5	1A
PK48/30/Hydro	PK48	400	900	Hydro	2x15,0	45	28,7	(R)EI60	72	7,5	1A

¹⁾ Dopuszczalne obciążenie uwzględniające: ciężar własny, materiał izolujący i dodatkowe obciążenie technologiczne. Opinia techniczna ITB 1060/12/R14NK.

²⁾ Obciążenie dodatkowe na podstawie klasyfikacji ogniowej LBO-056-KZ/22.

³⁾ Wg opinii Technicznej ITB 01060/12/R34NK cz.I i cz.II.

⁴⁾ W pomieszczeniach o wilgotności względnej powietrza do 85% w sekcjach narożnych na intensywne działanie wody zaleca się stosowanie płyt gipsowych z włóknami Nida Hydro (płaszczyzny poziome i pionowe w okolicach wanny, pryszniczka itp.)

⁵⁾ W systemie w klasie odporności ogniowej (R)EI60 w konfiguracji 1x12,5 mm + 1x15,0 mm możliwość zamiany płyty Nida Ogień Plus typ DF tylko na płytę Nida Woda Ogień Plus typ DFH2.

ZUŻYCIE MATERIAŁÓW NA 1M² OKŁADZIN SUFITOWYCH W SYSTEMIE NIDA SUFIT

Nazwa materiału	J.m.	Typ systemu Nida Sufit										
		PK48/25/Expert	PK48/25/Woda	PK48/25/OgieńTypF	PK48/25/Ogień+	PK48/25/WodaOgień+	PK48/25/Twarda	PK48/25/Hydro	PK48/27,5/Ogień+	PK48/30/Ogień+	PK48/30/Twarda	PK48/30/Hydro
		Zużycie materiału na 1m ²										
Płyta Nida Expert 12,5 mm	m ²	2,0	-	-	-	-	-	-	-	-	-	-
Płyta Nida Woda 12,5 mm	m ²	-	2,0	-	-	-	-	-	-	-	-	-
Płyta Nida Ogień Typ F 12,5 mm	m ²	-	-	2,0	-	-	-	-	-	-	-	-
Płyta Nida Ogień Plus 12,5 mm	m ²	-	-	-	2,0	-	-	1,0	-	-	-	-
Płyta Nida Woda Ogień Plus 12,5 mm	m ²	-	-	-	-	2,0	-	-	-	-	-	-
Płyta Nida Twarda 12,5 mm	m ²	-	-	-	-	-	2,0	-	-	-	-	-
Płyta Nida Hydro 12,5 mm	m ²	-	-	-	-	-	-	2,0	-	-	-	-
Płyta Nida Ogień Plus 15,0 mm	m ²	-	-	-	-	-	-	-	1,0	2,0	-	-
Płyta Nida Twarda 15,0 mm	m ²	-	-	-	-	-	-	-	-	-	2,0	-
Płyta Nida Hydro 15,0 mm	m ²	-	-	-	-	-	-	-	-	-	-	2,0
Profil Nida PK48	mb	2,5	2,5	2,5	2,5	2,5	2,5	2,5	2,5	2,5	2,5	2,5
Stalowy element kotwiący ⁶⁾	szt.	6,0	6,0	6,0	6,0	6,0	6,0	6,0	6,0	6,0	6,0	6,0
Błachowkręty Nida 3,5x25 mm	szt.	6,0	6,0	6,0	6,0	6,0	-	-	6,0	6,0	-	-
Błachowkręty Nida 3,5x35 mm	szt.	18,0	18,0	18,0	18,0	18,0	-	-	-	-	-	-
Błachowkręty Nida 3,5x45 mm	szt.	-	-	-	-	-	-	-	18,0	18,0	-	-
Wkręty FixDens 4,2x25 mm	szt.	-	-	-	-	-	6,0	-	-	-	6,0	-
Wkręty FixDens 4,2x42 mm	szt.	-	-	-	-	-	-	18,0	-	-	-	-
Wkręty FixDens 4,2x60 mm	szt.	-	-	-	-	-	-	-	-	-	18,0	-
Błachowkręty Nida Hydro C5 3,5x25 mm	szt.	-	-	-	-	-	-	6,0	-	-	-	6,0
Błachowkręty Nida Hydro C5 3,5x41 mm	szt.	-	-	-	-	-	-	-	18,0	-	-	18,0
Taśma zbrojąca Nida	mb	1,4	1,4	1,4	1,4	1,4	1,4	1,4	1,4	1,4	1,4	1,4
Gips szpachlowy Nida Start	kg	0,6	0,6	0,6	0,6	0,6	-	-	0,6	0,6	-	-
Gips szpachlowy Nida Finish	kg	0,1	0,1	0,1	0,1	0,1	-	-	0,1	0,1	-	-
Gotowa masa szpachlowa Nida Hydromix ⁷⁾	kg	-	-	-	-	-	0,7	0,7	-	-	0,7	0,7

⁶⁾ Typ elementu kotwiącego dobrać indywidualnie pod względem rodzaju konstrukcji stropu oraz całkowitego ciężaru zabudowy.

⁷⁾ W przypadku płyt gipsowo-włókowych z włóknami Nida Twarda alternatywnie stosować gips szpachlowy Nida Max. Normy zużycia nie uwzględniają strat materiałowych.

nida Sufit

Klasa odporności ogniowej:
(R)EI60
(R)EI90
(R)EI120Maksymalne obciążenie zabudowy:
100 kg/m²Minimalna wysokość podwieszenia:
52,5 mmCiężar 1m² zabudowy:
31,7-63,3 kgNumer dokumentu związanego:
EN13964:2014-05Deklaracja Właściwości Użytkowych:
DoP/Ceiling System/0023/15.11.2016

SYSTEMY:

PK48/37,5; PK48/40; PK48/55; PK48/60

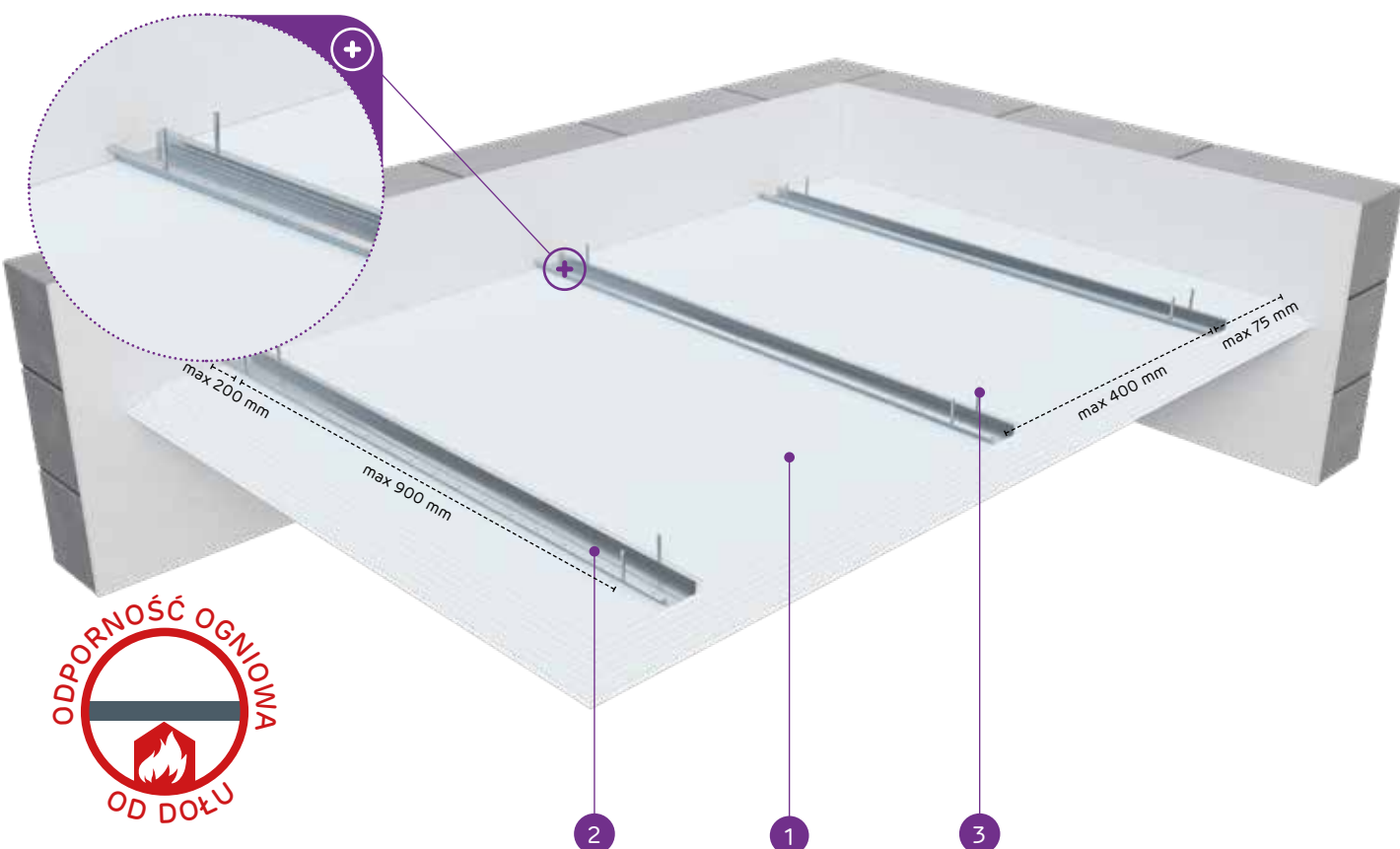

MATERIAŁY:

1. Płyta gipsowo-kartonowa Nida
2. Profil kapeluszowy Nida PK48
3. Stalowy element kotwiący

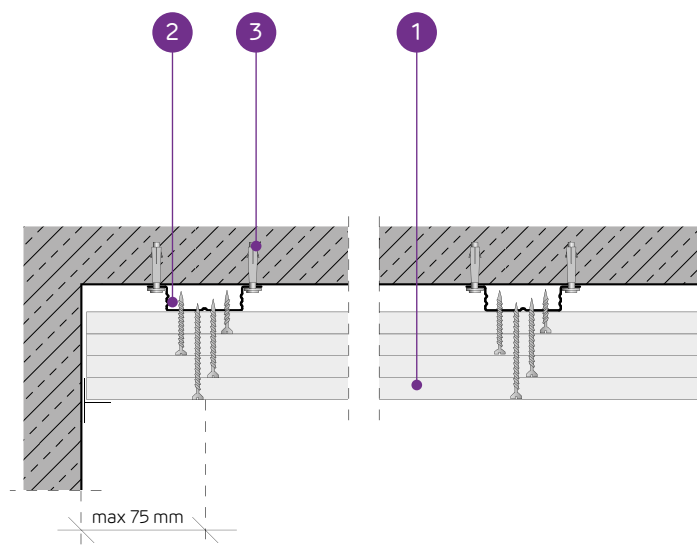

SYSTEM OKŁADZIN SUFITOWYCH NA PROFILACH KAPELUSZOWYCH NIDA PK48

PARAMETRY TECHNICZNE

Typ systemu Nida Sufit	Konstrukcja rusztu			Posycenie płytami gipsowymi		Minimalna wysokość podwieszenia [mm]	Ciężar zabudowy 1 m ² [kg]	Klasa odporności ogniowej [min]	Maksymalne obciążenie sufitu Nida		Odporność na uderzenia ³⁾ Klasa
	Typ profilu Nida	Maksymalny rozstaw profili nośnych Nida	Maksymalny rozstaw zawiesi	Nida	Grubość [mm]				bez odporności ogniowej ¹⁾ [kg/m ²]	z odpornością ogniową ²⁾ [kg/m ²]	
		[mm]	[mm]								
PK48/37,5/Ogień+	PK48	400	900	Ogień Plus	3x12,5	52,5	31,7	(R)EI60	88	7,5	1A
PK48/37,5/WodaOgień+	PK48	400	900	Woda Ogień Plus	3x12,5	52,5	31,7	(R)EI60	88	7,5	1A
PK48/37,5/Twarda	PK48	400	900	Twarda	3x12,5	52,5	40,1	(R)EI60	88	7,5	1A
PK48/37,5/Hydro	PK48	400	900	Hydro	3x12,5	52,5	34,1	(R)EI60	88	7,5	1A
PK48/40/Ogień+	PK48	400	850	Ogień Plus	2x12,5+15,0	55	35,2	(R)EI90	93	7,5	1A
PK48/40/Twarda	PK48	400	850	Twarda	2x12,5+15,0	55	42,7	(R)EI90	93	7,5	1A
PK48/40/Hydro	PK48	400	850	Hydro	2x12,5+15,0	55	36,8	(R)EI90	93	7,5	1A
PK48/55/Ogień+	PK48	400	750	Ogień Plus	2x12,5+2x15,0	75	48,7	(R)EI120	100	7,5	1A
PK48/60/Ogień+	PK48	400	750	Ogień Plus	4x15,0	75	55,7	(R)EI120	100	7,5	1A
PK48/60/Twarda	PK48	400	750	Twarda	4x15,0	75	63,3	(R)EI120	100	7,5	1A
PK48/60/Hydro	PK48	400	750	Hydro	4x15,0	75	55,7	(R)EI120	100	7,5	1A

¹⁾ Dopuszczalne obciążenie uwzględniające: ciężar własny, materiał izolujący i dodatkowe obciążenie technologiczne. Opinia techniczna ITB 1060/12/R14NK.²⁾ Obciążenie dodatkowe na podstawie klasyfikacji ogniowej LBO-056-KZ/22.³⁾ Wg opinii Technicznej ITB 01060/12/R34NK cz.I i cz.II.ZUŻYCIE MATERIAŁÓW NA 1M² OKŁADZIN SUFITOWYCH W SYSTEMIE NIDA SUFIT

Nazwa materiału	J.m.	Typ systemu Nida Sufit										
		PK48/37,5/Ogień+	PK48/37,5/WodaOgień+	PK48/37,5/Twarda	PK48/37,5/Hydro	PK48/40/Ogień+	PK48/40/Twarda	PK48/40/Hydro	PK48/55/Ogień+	PK48/60/Ogień+	PK48/60/Twarda	PK48/60/Hydro
		Zużycie materiału na 1m ²										
Płyta Nida Ogień Plus 12,5 mm	m ²	3,0	-	-	-	2,0	-	-	2,0	-	-	-
Płyta Nida Woda Ogień Plus 12,5 mm	m ²	-	3,0	-	-	-	-	-	-	-	-	-
Płyta Nida Twarda 12,5 mm	m ²	-	-	3,0	-	-	2,0	-	-	-	-	-
Płyta Nida Hydro 12,5 mm	m ²	-	-	-	3,0	-	-	2,0	-	-	-	-
Płyta Nida Ogień Plus 15,0 mm	m ²	-	-	-	-	1,0	-	-	2,0	4,0	-	-
Płyta Nida Twarda 15,0 mm	m ²	-	-	-	-	-	1,0	-	-	-	4,0	-
Płyta Nida Hydro 15,0 mm	m ²	-	-	-	-	-	-	1,0	-	-	-	4,0
Profil Nida PK48	mb	2,5	2,5	2,5	2,5	2,5	2,5	2,5	2,5	2,5	2,5	2,5
Stalowy element kotwiący ⁴⁾	szt.	6,0	6,0	6,0	6,0	6,1	6,1	6,1	6,7	6,7	6,7	6,7
Błachowkręty Nida 3,5x25 mm	szt.	6,0	6,0	-	-	6,0	-	-	6,0	6,0	-	-
Błachowkręty Nida 3,5x35 mm	szt.	6,0	6,0	-	-	6,0	-	-	6,0	-	-	-
Błachowkręty Nida 3,5x45 mm	szt.	-	-	-	-	-	-	-	-	6,0	-	-
Błachowkręty Nida 3,5x55 mm	szt.	18,0	18,0	-	-	18,0	-	-	6,0	6,0	-	-
Błachowkręty Nida 4,2x70 mm	szt.	-	-	-	-	-	-	-	18,0	18,0	-	-
Wkręty FixDens 4,2x25 mm	szt.	-	-	6,0	-	-	6,0	-	-	-	6,0	-
Wkręty FixDens 4,2x42 mm	szt.	-	-	6,0	-	-	6,0	-	-	-	6,0	-
Wkręty FixDens 4,2x60 mm	szt.	-	-	18,0	-	-	18,0	-	-	-	6,0	-
Wkręty FixDens 4,5x80 mm	szt.	-	-	-	-	-	-	-	-	-	18,0	-
Błachowkręty Nida Hydro C5 3,5x25 mm	szt.	-	-	-	6,0	-	-	6,0	-	-	-	6,0
Błachowkręty Nida Hydro C5 3,5x41 mm	szt.	-	-	-	6,0	-	-	6,0	-	-	-	6,0
Błachowkręty Nida Hydro C5 3,5x55 mm	szt.	-	-	-	18,0	-	-	18,0	-	-	-	6,0
Błachowkręty Nida Hydro C5 4,2x70 mm	szt.	-	-	-	-	-	-	-	-	-	-	18,0
Taśma zbrojąca Nida	mb	1,4	1,4	1,4	1,4	1,4	1,4	1,4	1,4	1,4	1,4	1,4
Gips szpachlowy Nida Start	kg	0,9	0,9	-	-	0,9	-	-	1,2	1,2	-	-
Gips szpachlowy Nida Finish	kg	0,1	0,1	-	-	0,1	-	-	0,1	0,1	-	-
Gotowa masa szpachlowa Nida Hydromix ⁵⁾	kg	-	-	1,0	1,0	-	1,0	1,0	-	-	1,3	1,3

⁴⁾ Typ elementu kotwiącego dobrać indywidualnie pod względem rodzaju konstrukcji stropu oraz całkowitego ciężaru zabudowy.⁵⁾ W przypadku płyt gipsowo-wióranych z włóknami Nida Twarda alternatywnie stosować gips szpachlowy Nida Max. Normy zużycia nie uwzględniają strat materiałowych.

nida Sufit

Klasa
odporności
ogniowej:
(R)EI20
(R)EI30Maksymalne
obciążenie
zabudowy:
85 kg/m²Minimalna
wysokość
podwieszenia:
42,5 mmCiężar 1m²
zabudowy:
9,9-17,1 kgNumer
dokumentu
związanego:
EN13964:2014-05Deklaracja Właściwości Użytkowych:
DoP/Ceiling System/0021/15.11.2016

SYSTEMY:

ES/CD60-12,5; ES/CD60-15; ES/CD60-18

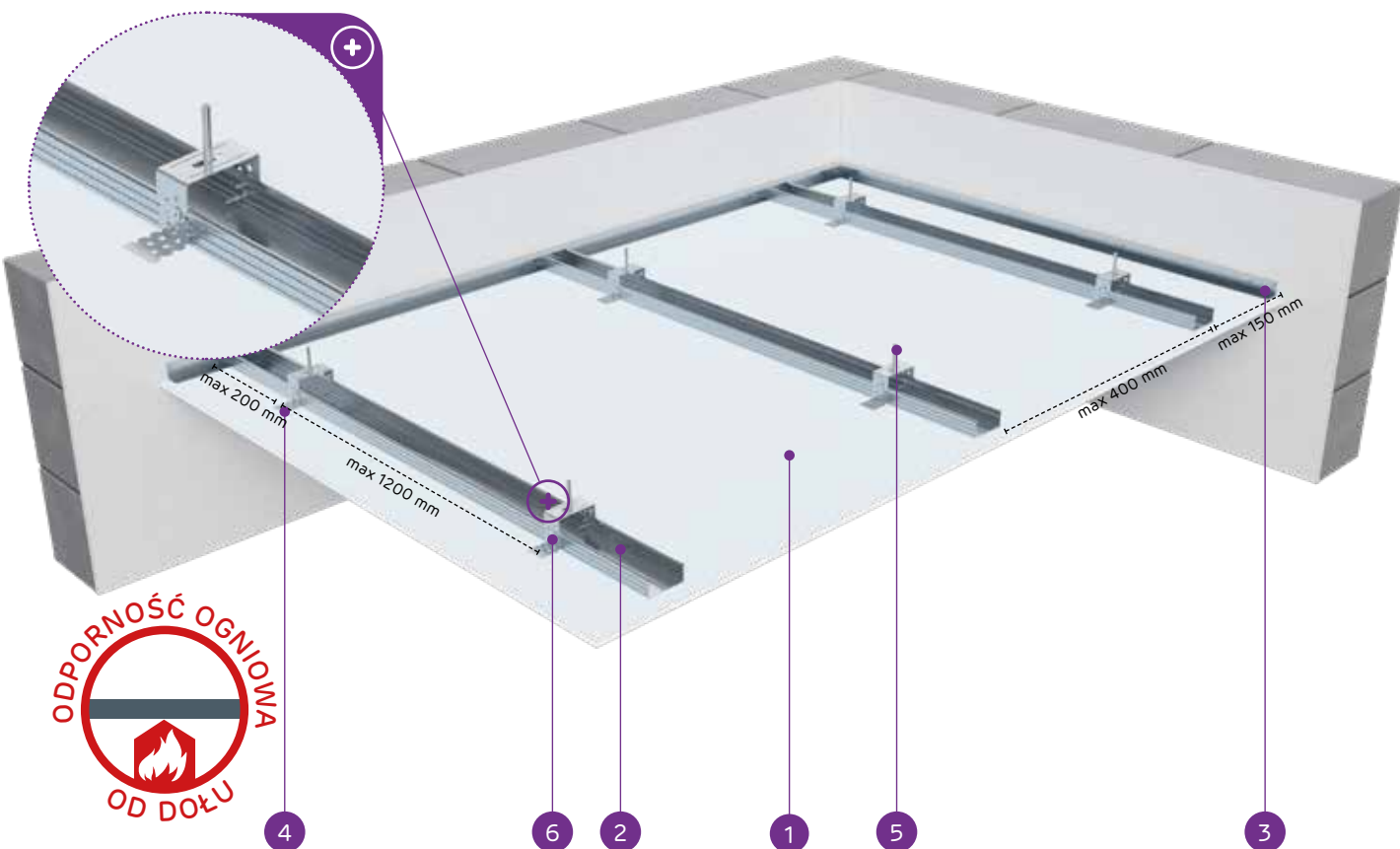

MATERIAŁY:

1. Płyta gipsowo-kartonowa Nida
2. Profil Nida CD 60
3. Profil Nida UD 27
4. Element do mocowania Nida ES 60
5. Stalowy element kotwiący
6. Wkręty samowiercące 4,2x13 mm FLAT HEAD do blachy 1 mm

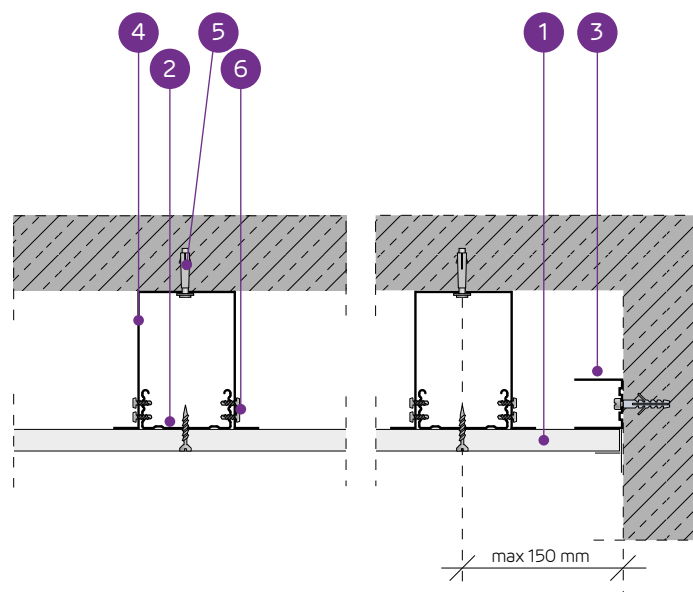
SYSTEM SUFITÓW PODWIESZANYCH NA KONSTRUKCJI NOŚNEJ
NIDA CD60 (NIDA ES60)

PARAMETRY TECHNICZNE

Typ systemu Nida Sufit	Konstrukcja rusztu			Posyczenie płytami gipsowymi		Minimalna wysokość podwieszenia	Ciężar zabudowy 1 m ²	Klasa odporności ogniowej	Maksymalne obciążenie sufitu Nida		Odporność na uderzenia ³⁾	
	Typ profilu Nida	Maksymalny rozstaw profili nośnych Nida CD60	Maksymalny rozstaw zawiesi	Nida	Grubość				bez odporności ogniowej ¹⁾	z odpornością ogniową ²⁾		Klasa
ES/CD60-12,5/Expert	CD60	400	1200	Expert	12,5	42,5	9,9	-	60	-	1A	
ES/CD60-12,5/Woda ⁴⁾	CD60	400	1200	Woda	12,5	42,5	10,4	-	60	-	1A	
ES/CD60-12,5/Ogień+	CD60	400	900	Ogień Plus	12,5	42,5	11,7	(R)EI20	80	7,5	1A	
ES/CD60-12,5/WodaOgień+	CD60	400	900	Woda Ogień Plus	12,5	42,5	11,7	(R)EI20	80	7,5	1A	
ES/CD60-12,5/Twarda	CD60	400	900	Twarda	12,5	42,5	14,5	(R)EI20	80	7,5	1A	
ES/CD60-12,5/Hydro	CD60	400	900	Hydro	12,5	42,5	12,5	(R)EI20	80	7,5	1A	
ES/CD60-15/Ogień+	CD60	400	850	Ogień Plus	15,0	45	15,2	(R)EI20	85	7,5	1A	
ES/CD60-15/Twarda	CD60	400	850	Twarda	15,0	45	17,1	(R)EI20	85	7,5	1A	
ES/CD60-15/Hydro	CD60	400	850	Hydro	15,0	45	15,2	(R)EI20	85	7,5	1A	
ES/CD60-18/Ogień+	CD60	400	850	Ogień Plus	18,0	48	15,9	(R)EI30	85	7,5	1A	

¹⁾ Dopuszczalne obciążenie uwzględniające: ciężar własny, materiał izolujący i dodatkowe obciążenie technologiczne. Opinia techniczna ITB 1060/12/R14NK.²⁾ Obciążenie dodatkowe na podstawie klasyfikacji ogniowej LBO-056-KZ/22.³⁾ Wg opinii Technicznej ITB 01060/12/R34NK cz.I i cz.II.⁴⁾ W pomieszczeniach o wilgotności względnej powietrza do 85% w sekcjach narożnych na intensywne działanie wody zaleca się stosowanie płyt gipsowych z włóknami Nida Hydro (płaszczyzny poziome i pionowe w okolicach wanny, prysznic itp.)ZUŻYCIE MATERIAŁÓW NA 1M² SUFITU PODWIESZANEGO W SYSTEMIE NIDA SUFIT

Nazwa materiału	J.m.	Typ systemu Nida Sufit									
		ES/CD60-12,5/ Expert	ES/CD60-12,5/ Woda	ES/CD60-12,5/ Ogień+	ES/CD60-12,5/ WodaOgień+	ES/CD60-12,5/ Twarda	ES/CD60-12,5/ Hydro	ES/CD60-15/ Ogień+	ES/CD60-15/ Twarda	ES/CD60-15/ Hydro	ES/CD60-18/ Ogień+
Zużycie materiału na 1m ²											
Płyta Nida Expert 12,5 mm	m ²	1,0	-	-	-	-	-	-	-	-	-
Płyta Nida Woda 12,5 mm	m ²	-	1,0	-	-	-	-	-	-	-	-
Płyta Nida Ogień Plus 12,5 mm	m ²	-	-	1,0	-	-	-	-	-	-	-
Płyta Nida Woda Ogień Plus 12,5 mm	m ²	-	-	-	1,0	-	-	-	-	-	-
Płyta Nida Twarda 12,5 mm	m ²	-	-	-	-	1,0	-	-	-	-	-
Płyta Nida Hydro 12,5 mm	m ²	-	-	-	-	-	1,0	-	-	-	-
Płyta Nida Ogień Plus 15,0 mm	m ²	-	-	-	-	-	-	1,0	-	-	-
Płyta Nida Twarda 15,0 mm	m ²	-	-	-	-	-	-	-	1,0	-	-
Płyta Nida Hydro 15,0 mm	m ²	-	-	-	-	-	-	-	-	1,0	-
Płyta Nida Ogień Plus 18,0 mm	m ²	-	-	-	-	-	-	-	-	-	1,0
Profil Nida CD60	mb	2,5	2,5	2,5	2,5	2,5	2,5	2,5	2,5	2,5	2,5
Profil Nida UD27	mb	0,6	0,6	0,6	0,6	0,6	0,6	0,6	0,6	0,6	0,6
Element do mocowania Nida ES60	szt.	3,0	3,0	3,0	3,0	3,0	3,0	3,0	3,0	3,0	3,0
Łącznik wzdłużny Nida LW60	szt.	0,6	0,6	0,6	0,6	0,6	0,6	0,6	0,6	0,6	0,6
Stalowy element kotwiący ⁵⁾	szt.	3,6	3,6	3,6	3,6	3,6	3,6	3,6	3,6	3,6	3,6
Wkręt samowiercący 4,2x13 mm FLAT HEAD do blachy 1 mm	szt.	12,0	12,0	12,0	12,0	12,0	12,0	12,0	12,0	12,0	12,0
Błachowkręty Nida 3,5x25 mm	szt.	18,0	18,0	18,0	18,0	-	-	18,0	-	-	-
Błachowkręty Nida 3,5x35 mm	szt.	-	-	-	-	-	-	-	-	-	18,0
Wkręty FixDens 4,2x25 mm	szt.	-	-	-	-	18,0	-	-	18,0	-	-
Błachowkręty Nida Hydro C5 3,5x25 mm	szt.	-	-	-	-	-	18,0	-	-	18,0	-
Taśma zbrojąca Nida	mb	1,4	1,4	1,4	1,4	1,4	1,4	1,4	1,4	1,4	1,4
Gips szpachlowy Nida Start	kg	0,3	0,3	0,3	0,3	-	-	0,3	-	-	0,3
Gips szpachlowy Nida Finish	kg	0,1	0,1	0,1	0,1	-	-	0,1	-	-	0,1
Gotowa masa szpachlowa Nida Hydromix ⁶⁾	kg	-	-	-	-	0,4	0,4	-	0,4	0,4	-
Wełna mineralna ⁷⁾	m ²	1,0	1,0	1,0	1,0	1,0	1,0	1,0	1,0	1,0	1,0

⁵⁾ Typ elementu kotwiącego dobiera indywidualnie pod względem rodzaju konstrukcji stropu oraz całkowitego ciężaru zabudowy.⁶⁾ W przypadku płyt gipsowo-włókowych z włóknami Nida Twarda alternatywnie stosować gips szpachlowy Nida Max.⁷⁾ Zastosowane wg wymagań.

Normy zużycia nie uwzględniają strat materiałowych.

nida Sufit



Klasa odporności ogniowej:
(R)EI30
(R)EI45
(R)EI60



Maksymalne obciążenie zabudowy:
92 kg/m²



Minimalna wysokość podwieszenia:
55 mm



Ciężar 1m² zabudowy:
18,1-32,5 kg



Numer dokumentu związanego:
EN13964:2014-05

Deklaracja Właściwości Użytkowych:
DoP/Ceiling System/0021/15.11.2016

SYSTEMY:

ES/CD60-25; ES/CD60-27,5; ES/CD60-30

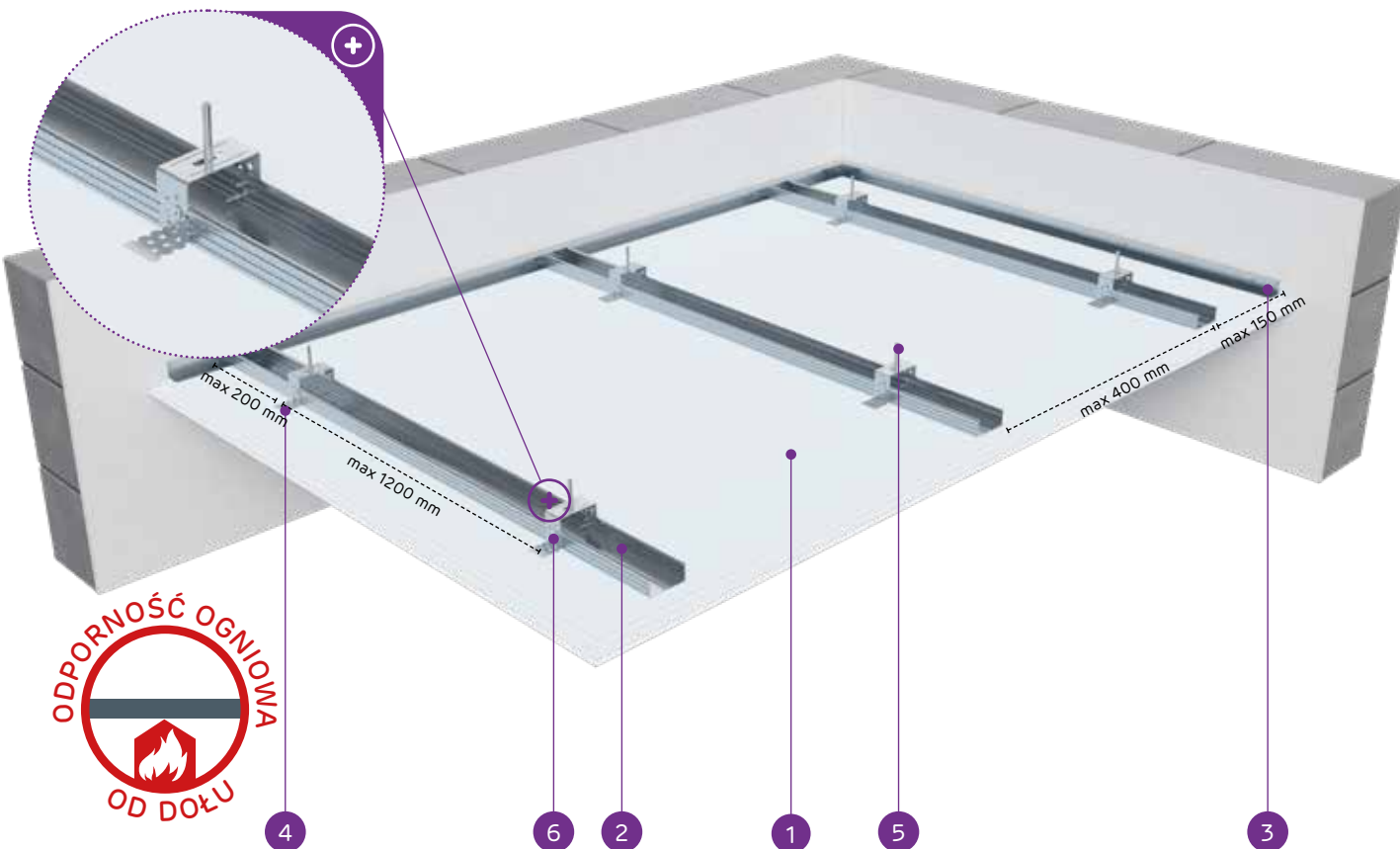

MATERIAŁY:

1. Płyta gipsowo-kartonowa Nida
2. Profil Nida CD 60
3. Profil Nida UD 27
4. Element do mocowania Nida ES 60
5. Stalowy element kotwiący
6. Wkręty samowierzące 4,2x13 mm FLAT HEAD do blachy 1 mm

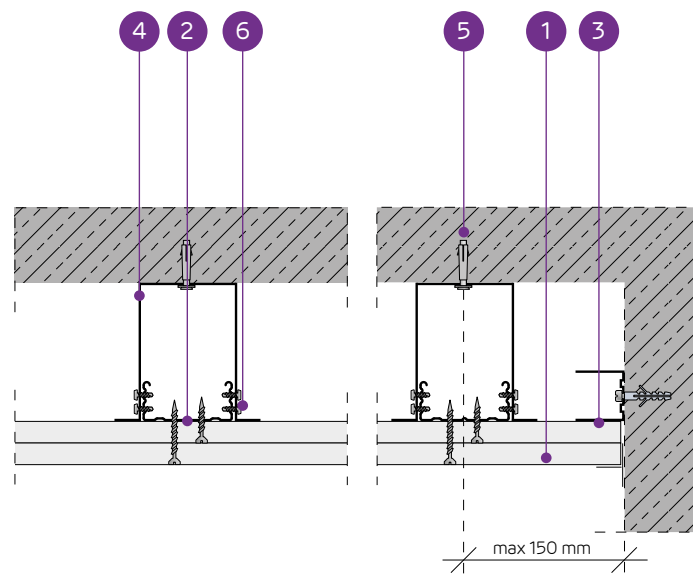

SYSTEM SUFITÓW PODWIESZANYCH NA KONSTRUKCJI NOŚNEJ NIDA CD60 (NIDA ES60)

PARAMETRY TECHNICZNE

Typ systemu Nida Sufit	Konstrukcja rusztu			Posyczenie płytami gipsowymi		Minimalna wysokość podwieszenia	Ciężar zabudowy 1 m ²	Klasa odporności ogniowej	Maksymalne obciążenie sufitu Nida		Odporność na uderzenia ³⁾
	Typ profilu Nida	Maksymalny rozstaw profili nośnych Nida CD60	Maksymalny rozstaw zawieszki	Nida	Grubość				bez odporności ogniowej ¹⁾	z odpornością ogniową ²⁾	
ES/CD60-25/Expert	CD60	400	1200	Expert	2x12,5	55	18,1	-	65	-	1A
ES/CD60-25/Woda ⁴⁾	CD60	400	1200	Woda	2x12,5	55	19,1	-	65	-	1A
ES/CD60-25/OgieńTypF	CD60	400	850	Ogień Typ F	2x12,5	55	18,9	(R)EI30	92	13,3	1A
ES/CD60-25/Ogień+	CD60	400	850	Ogień Plus	2x12,5	55	21,7	(R)EI45	92	7,5	1A
ES/CD60-25/WodaOgień+	CD60	400	850	Woda Ogień Plus	2x12,5	55	21,7	(R)EI45	92	7,5	1A
ES/CD60-25/Twarda	CD60	400	850	Twarda	2x12,5	55	27,3	(R)EI45	92	7,5	1A
ES/CD60-25/Hydro	CD60	400	850	Hydro	2x12,5	55	23,3	(R)EI45	92	7,5	1A
ES/CD60-27,5/Ogień+ ⁵⁾	CD60	400	850	Ogień Plus	1x12,5+1x15,0	57,5	26,0	(R)EI60	92	7,5	1A
ES/CD60-30/Ogień+	CD60	400	850	Ogień Plus	2x15,0	60	28,7	(R)EI60	92	7,5	1A
ES/CD60-30/Twarda	CD60	400	850	Twarda	2x15,0	60	32,5	(R)EI60	92	7,5	1A
ES/CD60-30/Hydro	CD60	400	850	Hydro	2x15,0	60	28,7	(R)EI60	92	7,5	1A

¹⁾ Dopuszczalne obciążenie uwzględniające: ciężar własny, materiał izolujący i dodatkowe obciążenie technologiczne. Opinia techniczna ITB 1060/12/R14NK.

²⁾ Obciążenie dodatkowe na podstawie klasyfikacji ogniowej LBO-056-KZ/22.

³⁾ Wg opinii Technicznej ITB 01060/12/R34NK cz.I i cz.II.

⁴⁾ W pomieszczeniach o wilgotności względnej powietrza do 85% w sekcjach naroznych na intensywne działanie wody zaleca się stosowanie płyt gipsowych z włóknami Nida Hydro (płaszczyzny poziome i pionowe w okolicach wanny, prysznic itp.).

⁵⁾ W systemie w klasie odporności ogniowej (R)EI60 w konfiguracji 1x12,5 mm + 1x15,0 mm możliwość zamiany płyty Nida Ogień Plus typ DF tylko na płytę Nida Woda Ogień Plus typ DFH2.

ZUŻYCIE MATERIAŁÓW NA 1M² SUFITU PODWIESZANEGO W SYSTEMIE NIDA SUFIT

Nazwa materiału	J.m.	Typ systemu Nida Sufit										
		ES/CD60-25/Expert	ES/CD60-25/Woda	ES/CD60-25/OgieńTypF	ES/CD60-25/Ogień+	ES/CD60-25/WodaOgień+	ES/CD60-25/Twarda	ES/CD60-25/Hydro	ES/CD60-27,5/Ogień+	ES/CD60-30/Ogień+	ES/CD60-30/Twarda	ES/CD60-30/Hydro
Zuzycie materiału na 1m ²												
Płyta Nida Expert 12,5 mm	m ²	2,0	-	-	-	-	-	-	-	-	-	-
Płyta Nida Woda 12,5 mm	m ²	-	2,0	-	-	-	-	-	-	-	-	-
Płyta Nida Ogień Typ F 12,5 mm	m ²	-	-	2,0	-	-	-	-	-	-	-	-
Płyta Nida Ogień Plus 12,5 mm	m ²	-	-	-	2,0	-	-	1,0	-	-	-	-
Płyta Nida Woda Ogień Plus 12,5 mm	m ²	-	-	-	-	2,0	-	-	-	-	-	-
Płyta Nida Twarda 12,5 mm	m ²	-	-	-	-	-	2,0	-	-	-	-	-
Płyta Nida Hydro 12,5 mm	m ²	-	-	-	-	-	-	2,0	-	-	-	-
Płyta Nida Ogień Plus 15,0 mm	m ²	-	-	-	-	-	-	-	1,0	2,0	-	-
Płyta Nida Twarda 15,0 mm	m ²	-	-	-	-	-	-	-	-	-	2,0	-
Płyta Nida Hydro 15,0 mm	m ²	-	-	-	-	-	-	-	-	-	-	2,0
Profil Nida CD60	mb	2,5	2,5	2,5	2,5	2,5	2,5	2,5	2,5	2,5	2,5	2,5
Profil Nida UD27	mb	0,6	0,6	0,6	0,6	0,6	0,6	0,6	0,6	0,6	0,6	0,6
Element do mocowania Nida ES60	szt.	3,0	3,0	3,0	3,0	3,0	3,0	3,0	3,0	3,0	3,0	3,0
Łącznik wzdłużny Nida LW60	szt.	0,6	0,6	0,6	0,6	0,6	0,6	0,6	0,6	0,6	0,6	0,6
Stalowy element kotwiący ⁶⁾	szt.	3,6	3,6	3,6	3,6	3,6	3,6	3,6	3,6	3,6	3,6	3,6
Wkręt samowierzący 4,2x13 mm FLAT HEAD do blachy 1 mm	szt.	12,0	12,0	12,0	12,0	12,0	12,0	12,0	12,0	12,0	12,0	12,0
Błachowkręty Nida 3,5x25 mm	szt.	6,0	6,0	6,0	6,0	6,0	-	-	6,0	6,0	-	-
Błachowkręty Nida 3,5x35 mm	szt.	18,0	18,0	18,0	18,0	18,0	-	-	-	-	-	-
Błachowkręty Nida 3,5x45 mm	szt.	-	-	-	-	-	-	-	18,0	18,0	-	-
Wkręty FixDens 4,2x25 mm	szt.	-	-	-	-	-	6,0	-	-	-	6,0	-
Wkręty FixDens 4,2x42 mm	szt.	-	-	-	-	-	-	18,0	-	-	-	-
Wkręty FixDens 4,2x60 mm	szt.	-	-	-	-	-	-	-	-	-	18,0	-
Błachowkręty Nida Hydro C5 3,5x25 mm	szt.	-	-	-	-	-	-	6,0	-	-	-	6,0
Błachowkręty Nida Hydro C5 3,5x41 mm	szt.	-	-	-	-	-	-	18,0	-	-	-	18,0
Taśma zbrojąca Nida	mb	1,4	1,4	1,4	1,4	1,4	1,4	1,4	1,4	1,4	1,4	1,4
Gips szpachlowy Nida Start	kg	0,6	0,6	0,6	0,6	0,6	-	-	0,6	0,6	-	-
Gips szpachlowy Nida Finish	kg	0,1	0,1	0,1	0,1	0,1	-	-	0,1	0,1	-	-
Gotowa masa szpachlowa Nida Hydromix ⁷⁾	kg	-	-	-	-	-	0,7	0,7	-	-	0,7	0,7
Wełna mineralna ⁸⁾	m ²	1,0	1,0	1,0	1,0	1,0	1,0	1,0	1,0	1,0	1,0	1,0

⁶⁾ Typ elementu kotwiącego dobiera indywidualnie pod względem rodzaju konstrukcji stropu oraz całkowitego ciężaru zabudowy.

⁷⁾ W przypadku płyt gipsowo-włókowych z włóknami Nida Twarda alternatywnie stosować gips szpachlowy Nida Max.

⁸⁾ Zastosowane wg wymagań.

Normy zużycia nie uwzględniają strat materiałowych.

nida Sufit



Klasa odporności ogniowej:
(R)EI60
(R)EI90
(R)EI120



Maksymalne obciążenie zabudowy:
100 kg/m²



Minimalna wysokość podwieszenia:
67,5 mm



Ciężar 1m² zabudowy:
31,7-63,3 kg



Numer dokumentu związanego:
EN13964:2014-05

Deklaracja Właściwości Użytkowych:
DoP/Ceiling System/0021/15.11.2016

SYSTEMY:

ES/CD60-37,5; ES/CD60-40; ES/CD60-55; ES/CD60-60

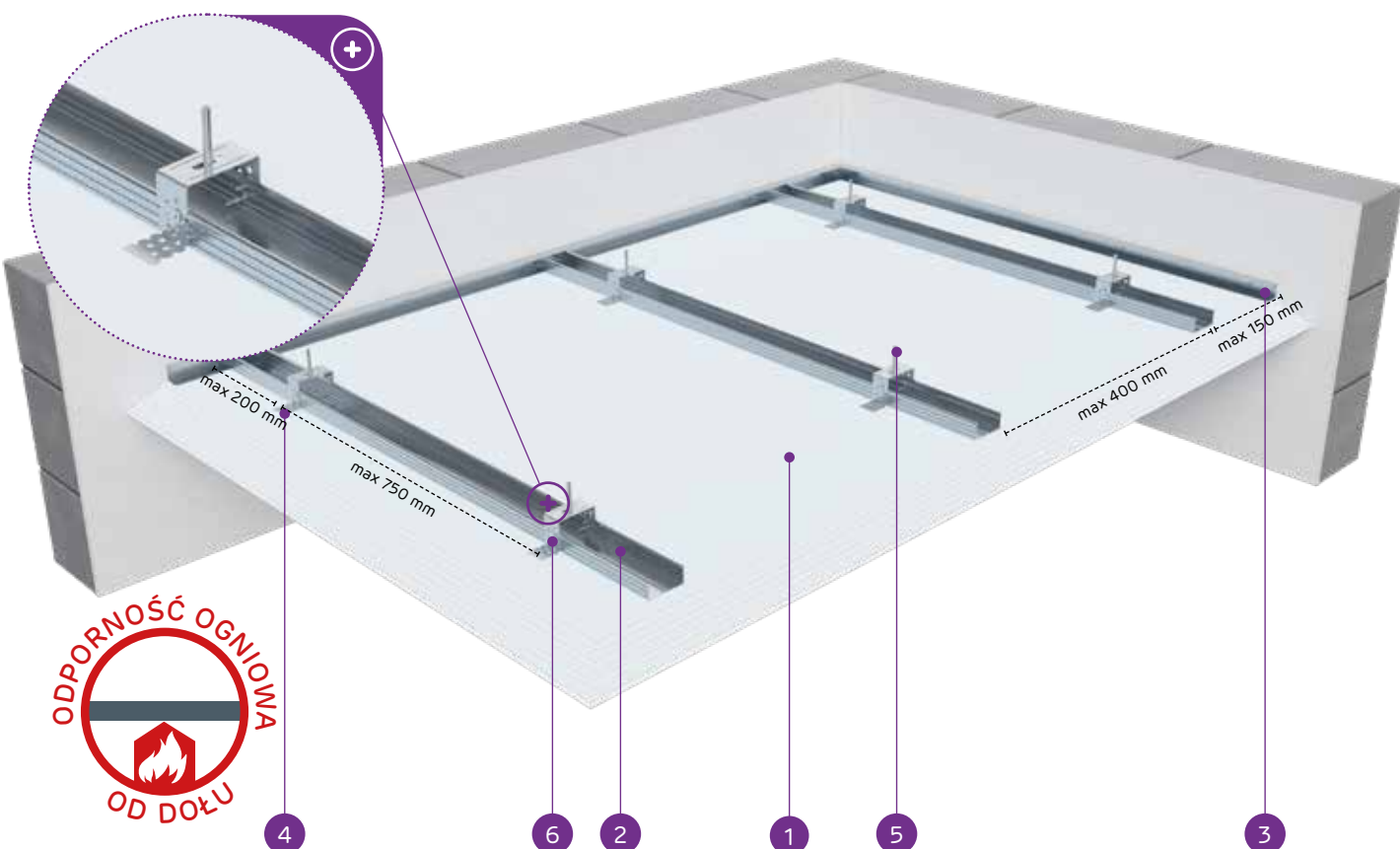

MATERIAŁY:

1. Płyta gipsowo-kartonowa Nida
2. Profil Nida CD 60
3. Profil Nida UD 27
4. Element do mocowania Nida ES 60
5. Stalowy element kotwiący⁴⁾
6. Wkręty samowierzące 4,2x13 mm FLAT HEAD do blachy 1 mm

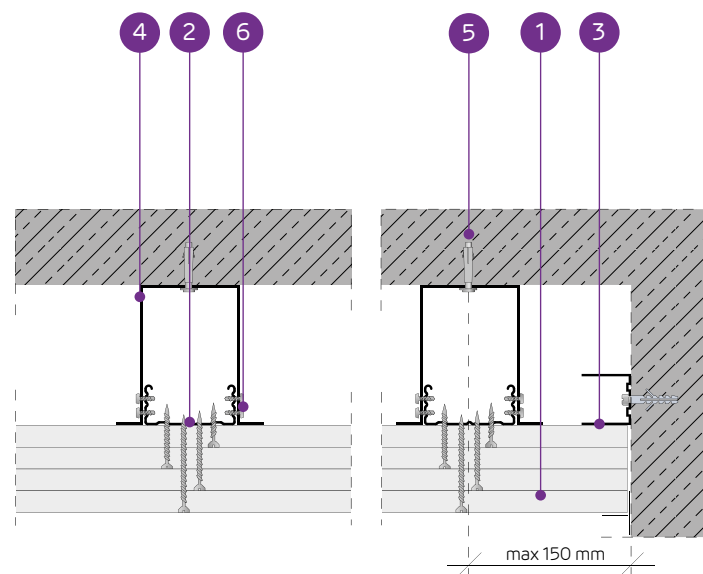

SYSTEM SUFITÓW PODWIESZANYCH NA KONSTRUKCJI NOŚNEJ NIDA CD60 (NIDA ES60)

PARAMETRY TECHNICZNE

Typ systemu Nida Sufit	Typ profilu Nida	Konstrukcja rusztu		Posycie płytami gipsowymi		Minimalna wysokość podwieszenia [mm]	Ciężar zabudowy 1 m ² [kg]	Klasa odporności ogniowej [min]	Maksymalne obciążenie sufitu Nida		Odporność na uderzenia ³⁾ Klasa
		Maksymalny rozstaw profili nośnych Nida CD60 [mm]	Maksymalny rozstaw zawiesi [mm]	Nida	Grubość [mm]				bez odporności ogniowej ¹⁾ [kg/m ²]	z odpornością ogniową ²⁾ [kg/m ²]	
ES/CD60-37,5/Ogień+	CD60	400	750	Ogień Plus	3x12,5	67,5	31,7	(R)EI60	100	7,5	1A
ES/CD60-37,5/WodaOgień+	CD60	400	750	Woda Ogień Plus	3x12,5	67,5	31,7	(R)EI60	100	7,5	1A
ES/CD60-37,5/Twarda	CD60	400	750	Twarda	3x12,5	67,5	40,1	(R)EI60	100	7,5	1A
ES/CD60-37,5/Hydro	CD60	400	750	Hydro	3x12,5	67,5	34,1	(R)EI60	100	7,5	1A
ES/CD60-40/Ogień+	CD60	400	750	Ogień Plus	2x12,5+15,0	70	35,2	(R)EI90	100	7,5	1A
ES/CD60-40/Twarda	CD60	400	750	Twarda	2x12,5+15,0	70	42,7	(R)EI90	100	7,5	1A
ES/CD60-40/Hydro	CD60	400	750	Hydro	2x12,5+15,0	70	36,8	(R)EI90	100	7,5	1A
ES/CD60-55/Ogień+	CD60	400	650	Ogień Plus	2x12,5+2x15,0	90	48,7	(R)EI120	100	7,5	1A
ES/CD60-60/Ogień+	CD60	400	650	Ogień Plus	4x15,0	90	55,7	(R)EI120	100	7,5	1A
ES/CD60-60/Twarda	CD60	400	650	Twarda	4x15,0	90	63,3	(R)EI120	100	7,5	1A
ES/CD60-60/Hydro	CD60	400	650	Hydro	4x15,0	90	55,7	(R)EI120	100	7,5	1A

¹⁾ Dopuszczalne obciążenie uwzględniające: ciężar własny, materiał izolujący i dodatkowe obciążenie technologiczne. Opinia techniczna ITB 1060/12/R14NK.

²⁾ Obciążenie dodatkowe na podstawie klasyfikacji ogniowej LBO-056-KZ/22.

³⁾ Wg opinii Technicznej ITB 01060/12/R34NK cz.I i cz.II.

ZUŻYCIE MATERIAŁÓW NA 1M² SUFITU PODWIESZANEGO W SYSTEMIE NIDA SUFIT

Nazwa materiału	J.m.	Typ systemu Nida Sufit										
		ES/CD60-37,5/Ogień+	ES/CD60-37,5/WodaOgień+	ES/CD60-37,5/Twarda	ES/CD60-37,5/Hydro	ES/CD60-40/Ogień+	ES/CD60-40/Twarda	ES/CD60-40/Hydro	ES/CD60-55/Ogień+	ES/CD60-60/Ogień+	ES/CD60-60/Twarda	ES/CD60-60/Hydro
Zużycie materiału na 1m ²												
Płyta Nida Ogień Plus 12,5 mm	m ²	3,0	-	-	-	2,0	-	-	2,0	-	-	-
Płyta Nida Woda Ogień Plus 12,5 mm	m ²	-	3,0	-	-	-	-	-	-	-	-	-
Płyta Nida Twarda 12,5 mm	m ²	-	-	3,0	-	-	2,0	-	-	-	-	-
Płyta Nida Hydro 12,5 mm	m ²	-	-	-	3,0	-	-	2,0	-	-	-	-
Płyta Nida Ogień Plus 15,0 mm	m ²	-	-	-	-	1,0	-	-	2,0	4,0	-	-
Płyta Nida Twarda 15,0 mm	m ²	-	-	-	-	-	1,0	-	-	4,0	-	-
Płyta Nida Hydro 15,0 mm	m ²	-	-	-	-	-	-	1,0	-	-	-	4,0
Profil Nida CD60	mb	2,5	2,5	2,5	2,5	2,5	2,5	2,5	2,5	2,5	2,5	2,5
Profil Nida UD27	mb	0,6	0,6	0,6	0,6	0,6	0,6	0,6	0,6	0,6	0,6	0,6
Element do mocowania Nida ES60	szt.	3,0	3,0	3,0	3,0	3,5	3,5	3,5	4,0	4,0	4,0	4,0
Łącznik wzdluzny Nida LW60	szt.	0,6	0,6	0,6	0,6	0,6	0,6	0,6	0,6	0,6	0,6	0,6
Stalowy element kotwiący ⁴⁾	szt.	3,6	3,6	3,6	3,6	4,1	4,1	4,1	4,6	4,6	4,6	4,6
Wkręt samowierzący 4,2x13 mm FLAT HEAD do blachy 1 mm	szt.	12,0	12,0	12,0	12,0	14,0	14,0	14,0	16,0	16,0	16,0	16,0
Blachowkręty Nida 3,5x25 mm	szt.	6,0	6,0	-	-	6,0	-	-	6,0	6,0	-	-
Blachowkręty Nida 3,5x35 mm	szt.	6,0	6,0	-	-	6,0	-	-	6,0	-	-	-
Blachowkręty Nida 3,5x45 mm	szt.	-	-	-	-	-	-	-	-	6,0	-	-
Blachowkręty Nida 3,5x55 mm	szt.	18,0	18,0	-	-	18,0	-	-	6,0	6,0	-	-
Blachowkręty Nida 4,2x70 mm	szt.	-	-	-	-	-	-	18,0	18,0	-	-	-
Wkręty FixDens 4,2x25 mm	szt.	-	-	6,0	-	-	6,0	-	-	-	6,0	-
Wkręty FixDens 4,2x42 mm	szt.	-	-	6,0	-	-	6,0	-	-	-	6,0	-
Wkręty FixDens 4,2x60 mm	szt.	-	-	18,0	-	-	18,0	-	-	-	6,0	-
Wkręty FixDens 4,5x80 mm	szt.	-	-	-	-	-	-	-	-	-	18,0	-
Blachowkręty Nida Hydro C5 3,5x25 mm	szt.	-	-	-	6,0	-	-	6,0	-	-	-	6,0
Blachowkręty Nida Hydro C5 3,5x41 mm	szt.	-	-	-	6,0	-	-	6,0	-	-	-	6,0
Blachowkręty Nida Hydro C5 3,5x55 mm	szt.	-	-	-	18,0	-	-	18,0	-	-	-	6,0
Blachowkręty Nida Hydro C5 4,2x70 mm	szt.	-	-	-	-	-	-	-	-	-	-	18,0
Taśma zbrojąca Nida	mb	1,4	1,4	1,4	1,4	1,4	1,4	1,4	1,4	1,4	1,4	1,4
Gips szpachlowy Nida Start	kg	0,9	0,9	-	-	0,9	-	-	1,2	1,2	-	-
Gips szpachlowy Nida Finish	kg	0,1	0,1	-	-	0,1	-	-	0,1	0,1	-	-
Gotowa masa szpachlowa Nida Hydromix ⁵⁾	kg	-	-	1,0	1,0	-	1,0	1,0	-	-	1,3	1,3
Wełna mineralna ⁶⁾	m ²	1,0	1,0	1,0	1,0	1,0	1,0	1,0	1,0	1,0	1,0	1,0

⁴⁾ Typ elementu kotwiącego dobrać indywidualnie pod względem rodzaju konstrukcji stropu oraz całkowitego ciężaru zabudowy.

⁵⁾ W przypadku płyt gipsowo-włókowych z włóknami Nida Twarda alternatywnie stosować gips szpachlowy Nida Max.

⁶⁾ Zastosowane wg wymagań.

Normy zużycia nie uwzględniają strat materiałowych.

nida Sufit

Klasa
odporności
ogniowej:
(R)EI20
(R)EI30Maksymalne
obciążenie
zabudowy:
85 kg/m²Minimalna
wysokość
podwieszenia:
62,5 mmCiężar 1m²
zabudowy:
9,9-17,1 kgNumer
dokumentu
związanego:
EN13964:2014-05Deklaracja Właściwości Użytkowych:
DoP/Ceiling System/0021/15.11.2016

SYSTEMY:

EL/CD60-12,5; EL/CD60-15; EL/CD60-18

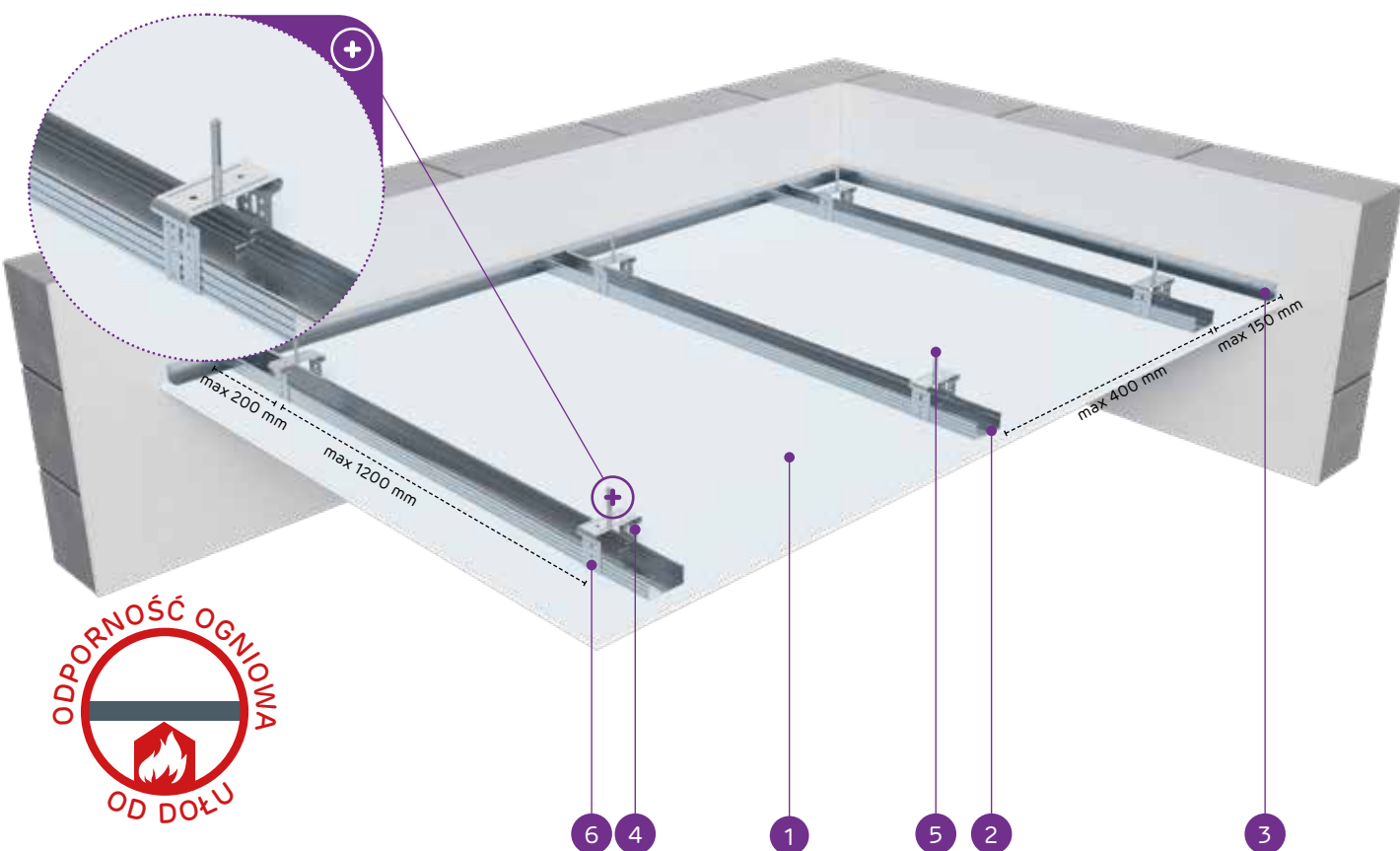

MATERIAŁY:

1. Płyta gipsowo-kartonowa Nida
2. Profil Nida CD 60
3. Profil Nida UD 27
4. Element do mocowania Nida EL 60
5. Stalowy element kotwiący
6. Wkręty samowiercące 4,2x13 mm FLAT HEAD do blachy 1 mm

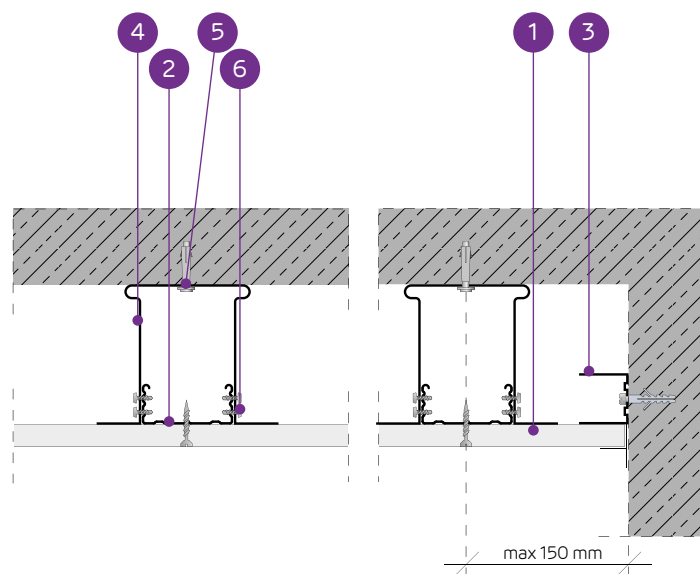
SYSTEM SUFITÓW PODWIESZANYCH NA KONSTRUKCJI NOŚNEJ
NIDA CD60 (NIDA EL60)

PARAMETRY TECHNICZNE

Typ systemu Nida Sufit	Konstrukcja rusztu			Posyczenie płytami gipsowymi		Minimalna wysokość podwieszenia	Ciężar zabudowy 1 m ²	Klasa odporności ogniowej	Maksymalne obciążenie sufitu Nida		Odporność na uderzenia ³⁾
	Typ profilu Nida	Maksymalny rozstaw profili nośnych Nida CD60	Maksymalny rozstaw zawiesz	Nida	Grubość				bez odporności ogniowej ¹⁾	z odpornością ogniową ²⁾	
		[mm]	[mm]								
EL/CD60-12,5/Expert	CD60	400	1200	Expert	12,5	62,5	9,9	-	60	-	1A
EL/CD60-12,5/Woda ⁴⁾	CD60	400	1200	Woda	12,5	62,5	10,4	-	60	-	1A
EL/CD60-12,5/Ogień+	CD60	400	900	Ogień Plus	12,5	62,5	11,7	(R)EI20	80	7,5	1A
EL/CD60-12,5/WodaOgień+	CD60	400	900	Woda Ogień Plus	12,5	62,5	11,7	(R)EI20	80	7,5	1A
EL/CD60-12,5/Twarda	CD60	400	900	Twarda	12,5	62,5	14,5	(R)EI20	80	7,5	1A
EL/CD60-12,5/Hydro	CD60	400	900	Hydro	12,5	62,5	12,5	(R)EI20	80	7,5	1A
EL/CD60-15/Ogień+	CD60	400	850	Ogień Plus	15,0	65	15,2	(R)EI20	85	7,5	1A
EL/CD60-15/Twarda	CD60	400	850	Twarda	15,0	65	17,1	(R)EI20	85	7,5	1A
EL/CD60-15/Hydro	CD60	400	850	Hydro	15,0	65	15,2	(R)EI20	85	7,5	1A
EL/CD60-18/Ogień+	CD60	400	850	Ogień Plus	18,0	68	15,9	(R)EI30	85	7,5	1A

¹⁾ Dopuszczalne obciążenie uwzględniające: ciężar własny, materiał izolujący i dodatkowe obciążenie technologiczne. Opinia techniczna ITB 1060/12/R14NK.²⁾ Obciążenie dodatkowe na podstawie klasyfikacji ogniowej LBO-056-KZ/22.³⁾ Wg opinii Technicznej ITB 01060/12/R34NK cz.I i cz.II.⁴⁾ W pomieszczeniach o wilgotności względnej powietrza do 85% w sekcjach narożnych na intensywne działanie wody zaleca się stosowanie płyt gipsowych z włóknami Nida Hydro (płaszczyzny poziome i pionowe w okolicach wanny, prysznicz itp.)ZUŻYCIE MATERIAŁÓW NA 1M² SUFITU PODWIESZANEGO W SYSTEMIE NIDA SUFIT

Nazwa materiału	J.m.	Typ systemu Nida Sufit									
		EL/CD60-12,5/Expert	EL/CD60-12,5/Woda	EL/CD60-12,5/Ogień+	EL/CD60-12,5/WodaOgień+	EL/CD60-12,5/Twarda	EL/CD60-12,5/Hydro	EL/CD60-15/Ogień+	EL/CD60-15/Twarda	EL/CD60-15/Hydro	EL/CD60-18/Ogień+
Zużycie materiału na 1m ²											
Płyta Nida Expert 12,5 mm	m ²	1,0	-	-	-	-	-	-	-	-	-
Płyta Nida Woda 12,5 mm	m ²	-	1,0	-	-	-	-	-	-	-	-
Płyta Nida Ogień Plus 12,5 mm	m ²	-	-	1,0	-	-	-	-	-	-	-
Płyta Nida Woda Ogień Plus 12,5 mm	m ²	-	-	-	1,0	-	-	-	-	-	-
Płyta Nida Twarda 12,5 mm	m ²	-	-	-	-	1,0	-	-	-	-	-
Płyta Nida Hydro 12,5 mm	m ²	-	-	-	-	-	1,0	-	-	-	-
Płyta Nida Ogień Plus 15,0 mm	m ²	-	-	-	-	-	-	1,0	-	-	-
Płyta Nida Twarda 15,0 mm	m ²	-	-	-	-	-	-	-	1,0	-	-
Płyta Nida Hydro 15,0 mm	m ²	-	-	-	-	-	-	-	-	1,0	-
Płyta Nida Ogień Plus 18,0 mm	m ²	-	-	-	-	-	-	-	-	-	1,0
Profil Nida CD60	mb	2,5	2,5	2,5	2,5	2,5	2,5	2,5	2,5	2,5	2,5
Profil Nida UD27	mb	0,6	0,6	0,6	0,6	0,6	0,6	0,6	0,6	0,6	0,6
Element do mocowania Nida EL60	szt.	3,0	3,0	3,0	3,0	3,0	3,0	3,0	3,0	3,0	3,0
Łącznik wzdłużny Nida LW60	szt.	0,6	0,6	0,6	0,6	0,6	0,6	0,6	0,6	0,6	0,6
Stalowy element kotwiący ⁵⁾	szt.	3,6	3,6	3,6	3,6	3,6	3,6	3,6	3,6	3,6	3,6
Wkręt samowiercący 4,2x13 mm FLAT HEAD do blachy 1 mm	szt.	12,0	12,0	12,0	12,0	12,0	12,0	12,0	12,0	12,0	12,0
Błachowkręty Nida 3,5x25 mm	szt.	18,0	18,0	18,0	18,0	-	-	18,0	-	-	-
Błachowkręty Nida 3,5x35 mm	szt.	-	-	-	-	-	-	-	-	-	18,0
Wkręty FixDens 4,2x25 mm	szt.	-	-	-	-	18,0	-	-	18,0	-	-
Błachowkręty Nida Hydro C5 3,5x25 mm	szt.	-	-	-	-	-	18,0	-	-	18,0	-
Taśma zbrojąca Nida	mb	1,4	1,4	1,4	1,4	1,4	1,4	1,4	1,4	1,4	1,4
Gips szpachlowy Nida Start	kg	0,3	0,3	0,3	0,3	-	-	0,3	-	-	0,3
Gips szpachlowy Nida Finish	kg	0,1	0,1	0,1	0,1	-	-	0,1	-	-	0,1
Gotowa masa szpachlowa Nida Hydromix ⁶⁾	kg	-	-	-	-	0,4	0,4	-	0,4	0,4	-
Wełna mineralna ⁷⁾	m ²	1,0	1,0	1,0	1,0	1,0	1,0	1,0	1,0	1,0	1,0

⁵⁾ Typ elementu kotwiącego dobrać indywidualnie pod względem rodzaju konstrukcji stropu oraz całkowitego ciężaru zabudowy.⁶⁾ W przypadku płyt gipsowo-włókowych z włóknami Nida Twarda alternatywnie stosować gips szpachlowy Nida Max.⁷⁾ Zastosowane wg wymagań.

Normy zużycia nie uwzględniają strat materiałowych.

nida Sufit

Klasa odporności ogniowej:
(R)EI30
(R)EI45
(R)EI60Maksymalne obciążenie zabudowy:
92 kg/m²Minimalna wysokość podwieszenia:
18,1 mmCiężar 1m² zabudowy:
18,1-32,5 kgNumer dokumentu związanego:
EN13964:2014-05Deklaracja Właściwości Użytkowych:
DoP/Ceiling System/0021/15.11.2016

SYSTEMY:

EL/CD60-25; EL/CD60/27,5; EL/CD60-30

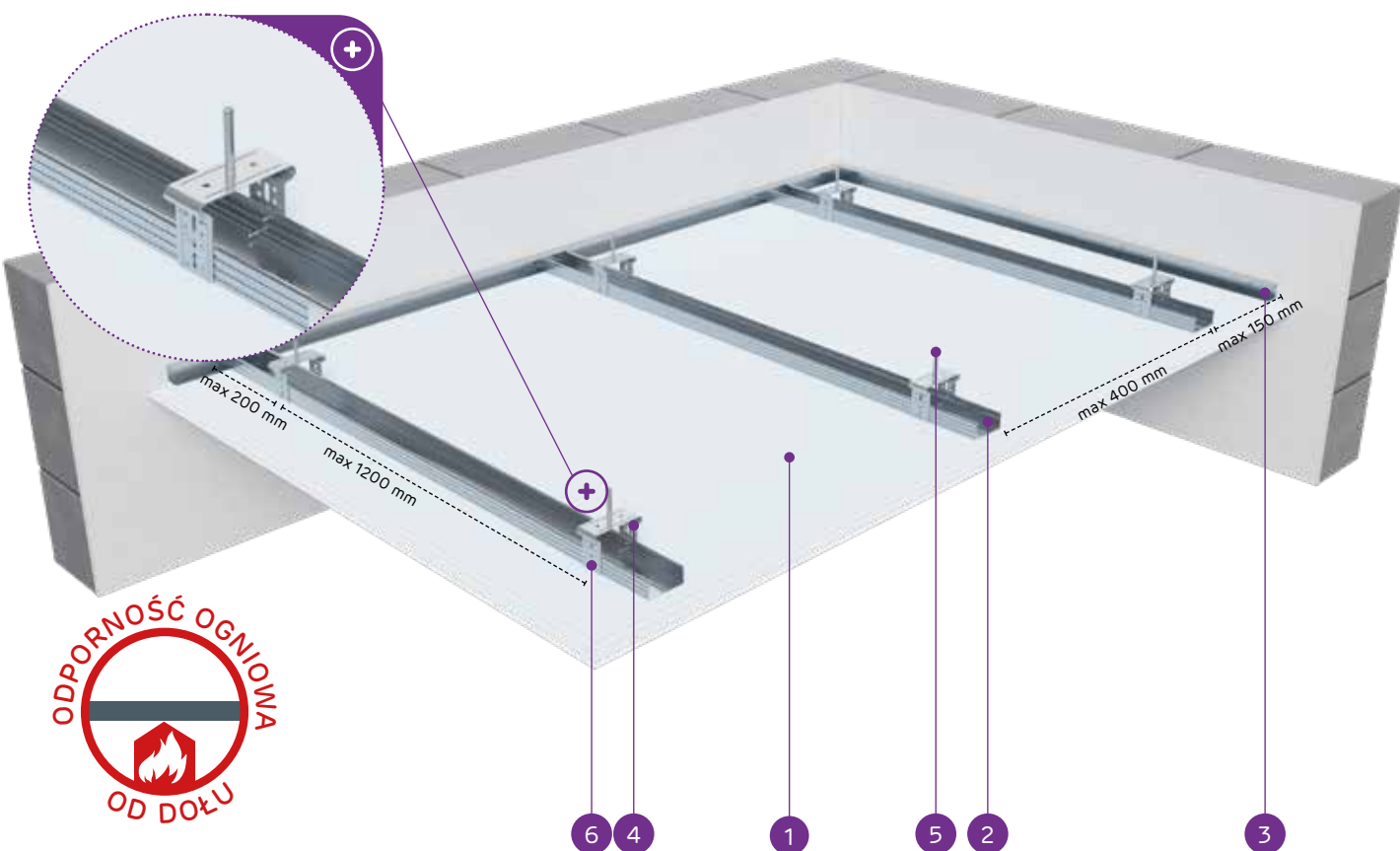

MATERIAŁY:

1. Płyta gipsowo-kartonowa Nida
2. Profil Nida CD 60
3. Profil Nida UD 27
4. Element do mocowania Nida EL 60
5. Stalowy element kotwiący
6. Wkręty samowierzące 4,2x13 mm FLAT HEAD do blachy 1 mm

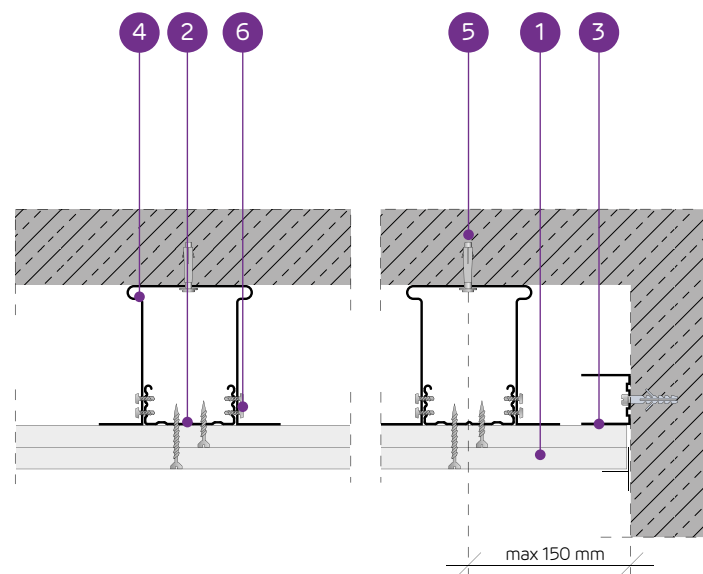
SYSTEM SUFITÓW PODWIESZANYCH NA KONSTRUKCJI NOŚNEJ
NIDA CD60 (NIDA EL60)

PARAMETRY TECHNICZNE

Typ systemu Nida Sufit	Konstrukcja rusztu		Posycje płytami gipsowymi		Minimalna wysokość podwieszenia	Ciężar zabudowy 1 m ²	Klasa odporności ogniowej	Maksymalne obciążenie sufitu Nida		Odporność na uderzenia ³⁾
	Typ profilu Nida	Maksymalny rozstaw profili nośnych Nida CD60 [mm]	Maksymalny rozstaw zawiesi [mm]	Nida				Grubość [mm]	bez odporności ogniowej ¹⁾ [kg/m ²]	
EL/CD60-25/Expert	CD60	400	1200	Expert	2x12,5	75	-	65	-	1A
EL/CD60-25/Woda ⁴⁾	CD60	400	1200	Woda	2x12,5	75	-	65	-	1A
EL/CD60-25/OgieńTypF	CD60	400	850	Ogień Typ F	2x12,5	75	(R)EI30	92	13,3	1A
EL/CD60-25/Ogień+	CD60	400	850	Ogień Plus	2x12,5	75	(R)EI45	92	7,5	1A
EL/CD60-25/WodaOgień+	CD60	400	850	Woda Ogień Plus	2x12,5	75	(R)EI45	92	7,5	1A
EL/CD60-25/Twarda	CD60	400	850	Twarda	2x12,5	75	(R)EI45	92	7,5	1A
EL/CD60-25/Hydro	CD60	400	850	Hydro	2x12,5	75	(R)EI45	92	7,5	1A
EL/CD60-27,5/Ogień+ ⁵⁾	CD60	400	850	Ogień Plus	1x12,5+1x15,0	77,5	(R)EI60	92	7,5	1A
EL/CD60-30/Ogień+	CD60	400	850	Ogień Plus	2x15,0	80	(R)EI60	92	7,5	1A
EL/CD60-30/Twarda	CD60	400	850	Twarda	2x15,0	80	(R)EI60	92	7,5	1A
EL/CD60-30/Hydro	CD60	400	850	Hydro	2x15,0	80	(R)EI60	92	7,5	1A

¹⁾ Dopuszczalne obciążenie uwzględniające: ciężar własny, materiał izolujący i dodatkowe obciążenie technologiczne. Opinia techniczna ITB 1060/12/R14NK.²⁾ Obciążenie dodatkowe na podstawie klasyfikacji ogniowej LBO-056-KZ/22.³⁾ Wg opinii Technicznej ITB 01060/12/R34NK cz. I i cz. II.⁴⁾ W pomieszczeniach o wilgotności względnej powietrza do 85% w sekcjach narożnych na intensywne działanie wody zaleca się stosowanie płyt gipsowych z włóknami Nida Hydro (płaszczyzny poziome i pionowe w okolicach wanny, pryszniczka itp.)⁵⁾ W systemie w klasie odporności ogniowej (R)EI60 w konfiguracji 1x12,5 mm + 1x15,0 mm możliwość zamiany płyty Nida Ogień Plus typ DF tylko na płytę Nida Woda Ogień Plus typ DFH2.ZUŻYCIE MATERIAŁÓW NA 1M² SUFITU PODWIESZANEGO W SYSTEMIE NIDA SUFIT

Nazwa materiału	J.m.	Typ systemu Nida Sufit										
		EL/CD60-25/Expert	EL/CD60-25/Woda	EL/CD60-25/OgieńTypF	EL/CD60-25/Ogień+	EL/CD60-25/WodaOgień+	EL/CD60-25/Twarda	EL/CD60-25/Hydro	EL/CD60-27,5/Ogień+	EL/CD60-30/Ogień+	EL/CD60-30/Twarda	EL/CD60-30/Hydro
Zużycie materiału na 1m ²												
Płyta Nida Expert 12,5 mm	m ²	2,0	-	-	-	-	-	-	-	-	-	-
Płyta Nida Woda 12,5 mm	m ²	-	2,0	-	-	-	-	-	-	-	-	-
Płyta Nida Ogień Typ F 12,5 mm	m ²	-	-	2,0	-	-	-	-	-	-	-	-
Płyta Nida Ogień Plus 12,5 mm	m ²	-	-	-	2,0	-	-	1,0	-	-	-	-
Płyta Nida Woda Ogień Plus 12,5 mm	m ²	-	-	-	-	2,0	-	-	-	-	-	-
Płyta Nida Twarda 12,5 mm	m ²	-	-	-	-	-	2,0	-	-	-	-	-
Płyta Nida Hydro 12,5 mm	m ²	-	-	-	-	-	-	2,0	-	-	-	-
Płyta Nida Ogień Plus 15,0 mm	m ²	-	-	-	-	-	-	-	1,0	2,0	-	-
Płyta Nida Twarda 15,0 mm	m ²	-	-	-	-	-	-	-	-	-	2,0	-
Płyta Nida Hydro 15,0 mm	m ²	-	-	-	-	-	-	-	-	-	-	2,0
Profil Nida CD60	mb	2,5	2,5	2,5	2,5	2,5	2,5	2,5	2,5	2,5	2,5	2,5
Profil Nida UD27	mb	0,6	0,6	0,6	0,6	0,6	0,6	0,6	0,6	0,6	0,6	0,6
Element do mocowania Nida EL60	szt.	3,0	3,0	3,0	3,0	3,0	3,0	3,0	3,0	3,0	3,0	3,0
Łącznik wzdłużny Nida LW60	szt.	0,6	0,6	0,6	0,6	0,6	0,6	0,6	0,6	0,6	0,6	0,6
Stalowy element kotwiący ⁶⁾	szt.	3,6	3,6	3,6	3,6	3,6	3,6	3,6	3,6	3,6	3,6	3,6
Wkręt samowierzący 4,2x13 mm FLAT HEAD do blachy 1 mm	szt.	12,0	12,0	12,0	12,0	12,0	12,0	12,0	12,0	12,0	12,0	12,0
Blachowkręty Nida 3,5x25 mm	szt.	6,0	6,0	6,0	6,0	6,0	-	-	6,0	6,0	-	-
Blachowkręty Nida 3,5x35 mm	szt.	18,0	18,0	18,0	18,0	18,0	-	-	-	-	-	-
Blachowkręty Nida 3,5x45 mm	szt.	-	-	-	-	-	-	-	18,0	18,0	-	-
Wkręty FixDens 4,2x25 mm	szt.	-	-	-	-	-	6,0	-	-	-	6,0	-
Wkręty FixDens 4,2x42 mm	szt.	-	-	-	-	-	-	18,0	-	-	-	-
Wkręty FixDens 4,2x60 mm	szt.	-	-	-	-	-	-	-	-	-	18,0	-
Blachowkręty Nida Hydro C5 3,5x25 mm	szt.	-	-	-	-	-	-	6,0	-	-	-	6,0
Blachowkręty Nida Hydro C5 3,5x41 mm	szt.	-	-	-	-	-	-	-	18,0	-	-	18,0
Taśma zbrojąca Nida	mb	1,4	1,4	1,4	1,4	1,4	1,4	1,4	1,4	1,4	1,4	1,4
Gips szpachlowy Nida Start	kg	0,6	0,6	0,6	0,6	0,6	-	-	0,6	0,6	-	-
Gips szpachlowy Nida Finish	kg	0,1	0,1	0,1	0,1	0,1	-	-	0,1	0,1	-	-
Gotowa masa szpachlowa Nida Hydromix ⁷⁾	kg	-	-	-	-	-	-	0,7	0,7	-	0,7	0,7
Wełna mineralna ⁸⁾	m ²	1,0	1,0	1,0	1,0	1,0	1,0	1,0	1,0	1,0	1,0	1,0

⁶⁾ Typ elementu kotwiącego dobiera indywidualnie pod względem rodzaju konstrukcji stropu oraz całkowitego ciężaru zabudowy.⁷⁾ W przypadku płyt gipsowo-włókowych z włóknami Nida Twarda alternatywnie stosować gips szpachlowy Nida Max.⁸⁾ Zastosowane wg wymagań.

Normy zużycia nie uwzględniają strat materiałowych.

nida Sufit



Klasa odporności ogniowej:
(R)EI60
(R)EI90
(R)EI120



Maksymalne obciążenie zabudowy:
100 kg/m²



Minimalna wysokość podwieszenia:
87,5 mm



Ciężar 1m² zabudowy:
31,7-63,3 kg



Numer dokumentu związanego:
EN13964:2014-05

Deklaracja Właściwości Użytkowych:
DoP/Ceiling System/0021/15.11.2016

SYSTEMY:

EL/CD60-37,5; EL/CD60-40; EL/CD60-55; EL/CD60-60

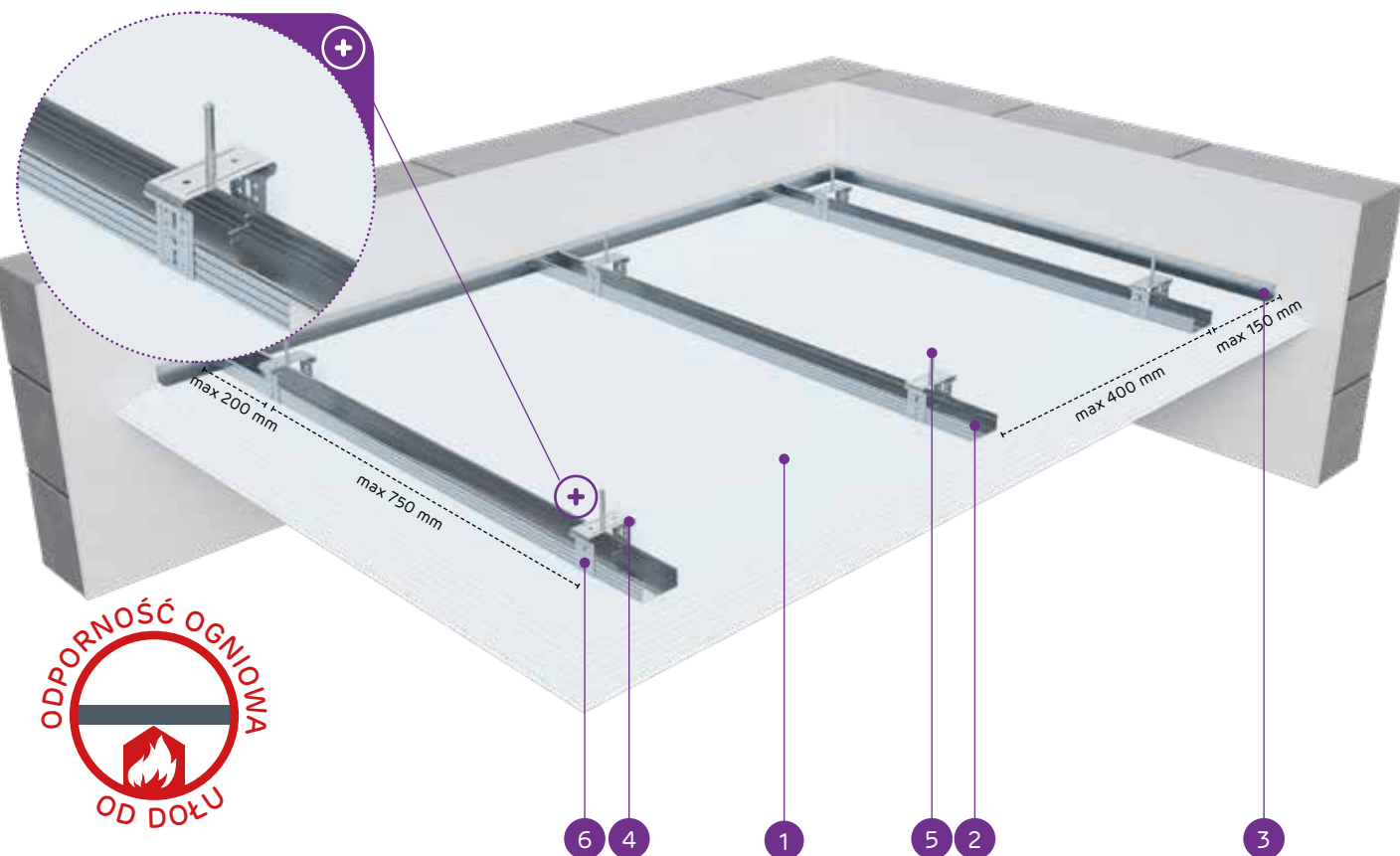

MATERIAŁY:

1. Płyta gipsowo-kartonowa Nida
2. Profil Nida CD 60
3. Profil Nida UD 27
4. Element do mocowania Nida EL 60
5. Stalowy element kotwiący
6. Wkręty samowierzące 4,2x13 mm FLAT HEAD do blachy 1 mm

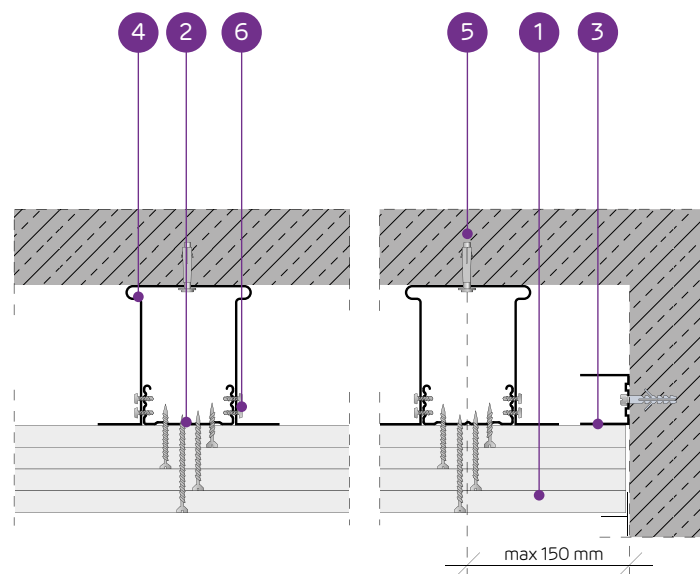

SYSTEM SUFITÓW PODWIESZANYCH NA KONSTRUKCJI NOŚNEJ NIDA CD60 (NIDA EL60)

PARAMETRY TECHNICZNE

Typ systemu Nida Sufit	Konstrukcja rusztu		Posycenie płytami gipsowymi		Minimalna wysokość podwieszenia [mm]	Ciężar zabudowy 1m ² [kg]	Klasa odporności ogniowej [min]	Maksymalne obciążenie sufitu Nida		Odporność na uderzenia ³⁾ Klasa	
	Typ profilu Nida	Maksymalny rozstaw profili nośnych Nida CD60 [mm]	Maksymalny rozstaw zawiesi [mm]	Nida				Grubość [mm]	bez odporności ogniowej ¹⁾ [kg/m ²]		z odpornością ogniową ²⁾ [kg/m ²]
EL/CD60-37,5/Ogień+	CD60	400	750	Ogień Plus	3x12,5	87,5	31,7	(R)EI60	100	7,5	1A
EL/CD60-37,5/WodaOgień+	CD60	400	750	Woda Ogień Plus	3x12,5	87,5	31,7	(R)EI60	100	7,5	1A
EL/CD60-37,5/Twarda	CD60	400	750	Twarda	3x12,5	87,5	40,1	(R)EI60	100	7,5	1A
EL/CD60-37,5/Hydro	CD60	400	750	Hydro	3x12,5	87,5	34,1	(R)EI60	100	7,5	1A
EL/CD60-40/Ogień+	CD60	400	750	Ogień Plus	2x12,5+15,0	90	35,2	(R)EI90	100	7,5	1A
EL/CD60-40/Twarda	CD60	400	750	Twarda	2x12,5+15,0	90	42,7	(R)EI90	100	7,5	1A
EL/CD60-40/Hydro	CD60	400	750	Hydro	2x12,5+15,0	90	36,8	(R)EI90	100	7,5	1A
EL/CD60-55/Ogień+	CD60	400	650	Ogień Plus	2x12,5+2x15,0	110	48,7	(R)EI120	100	7,5	1A
EL/CD60-60/Ogień+	CD60	400	650	Ogień Plus	4x15,0	110	55,7	(R)EI120	100	7,5	1A
EL/CD60-60/Twarda	CD60	400	650	Twarda	4x15,0	110	63,3	(R)EI120	100	7,5	1A
EL/CD60-60/Hydro	CD60	400	650	Hydro	4x15,0	110	55,7	(R)EI120	100	7,5	1A

¹⁾ Dopuszczalne obciążenie uwzględniające: ciężar własny, materiał izolujący i dodatkowe obciążenie technologiczne. Opinia techniczna ITB 1060/12/R14NK.

²⁾ Obciążenie dodatkowe na podstawie klasyfikacji ogniowej LBO-056-KZ/22.

³⁾ Wg opinii Technicznej ITB 01060/12/R34NK cz. I i cz. II.

ZUŻYCIE MATERIAŁÓW NA 1M² SUFITU PODWIESZANEGO W SYSTEMIE NIDA SUFIT

Nazwa materiału	J.m.	Typ systemu Nida Sufit										
		EL/CD60-37,5/Ogień+	EL/CD60-37,5/WodaOgień+	EL/CD60-37,5/Twarda	EL/CD60-37,5/Hydro	EL/CD60-40/Ogień+	EL/CD60-40/Twarda	EL/CD60-40/Hydro	EL/CD60-55/Ogień+	EL/CD60-60/Ogień+	EL/CD60-60/Twarda	EL/CD60-60/Hydro
Zużycie materiału na 1m ²												
Płyta Nida Ogień Plus 12,5 mm	m ²	3,0	-	-	-	2,0	-	-	2,0	-	-	-
Płyta Nida Woda Ogień Plus 12,5 mm	m ²	-	3,0	-	-	-	-	-	-	-	-	-
Płyta Nida Twarda 12,5 mm	m ²	-	-	3,0	-	-	2,0	-	-	-	-	-
Płyta Nida Hydro 12,5 mm	m ²	-	-	-	3,0	-	-	2,0	-	-	-	-
Płyta Nida Ogień Plus 15,0 mm	m ²	-	-	-	-	1,0	-	-	2,0	4,0	-	-
Płyta Nida Twarda 15,0 mm	m ²	-	-	-	-	-	1,0	-	-	-	4,0	-
Płyta Nida Hydro 15,0 mm	m ²	-	-	-	-	-	-	1,0	-	-	-	4,0
Profil Nida CD60	mb	2,5	2,5	2,5	2,5	2,5	2,5	2,5	2,5	2,5	2,5	2,5
Profil Nida UD27	mb	0,6	0,6	0,6	0,6	0,6	0,6	0,6	0,6	0,6	0,6	0,6
Element do mocowania Nida EL60	szt.	3,0	3,0	3,0	3,0	3,5	3,5	3,5	4,0	4,0	4,0	4,0
Łącznik wzłużny Nida LW60	szt.	0,6	0,6	0,6	0,6	0,6	0,6	0,6	0,6	0,6	0,6	0,6
Stalowy element kotwiący ⁴⁾	szt.	3,6	3,6	3,6	3,6	4,1	4,1	4,1	4,6	4,6	4,6	4,6
Wkręt samowierzący 4,2x13 mm FLAT HEAD do blachy 1 mm	szt.	12,0	12,0	12,0	12,0	14,0	14,0	14,0	16,0	16,0	16,0	16,0
Blachowkręty Nida 3,5x25 mm	szt.	6,0	6,0	-	-	6,0	-	-	6,0	6,0	-	-
Blachowkręty Nida 3,5x35 mm	szt.	6,0	6,0	-	-	6,0	-	-	6,0	-	-	-
Blachowkręty Nida 3,5x45 mm	szt.	-	-	-	-	-	-	-	-	6,0	-	-
Blachowkręty Nida 3,5x55 mm	szt.	18,0	18,0	-	-	18,0	-	-	6,0	6,0	-	-
Blachowkręty Nida 4,2x70 mm	szt.	-	-	-	-	-	-	-	18,0	18,0	-	-
Wkręty FixDens 4,2x25 mm	szt.	-	-	6,0	-	-	6,0	-	-	-	6,0	-
Wkręty FixDens 4,2x42 mm	szt.	-	-	6,0	-	-	6,0	-	-	-	6,0	-
Wkręty FixDens 4,2x60 mm	szt.	-	-	18,0	-	-	18,0	-	-	-	6,0	-
Wkręty FixDens 4,5x80 mm	szt.	-	-	-	-	-	-	-	-	-	-	18,0
Blachowkręty Nida Hydro C5 3,5x25 mm	szt.	-	-	-	6,0	-	-	6,0	-	-	-	6,0
Blachowkręty Nida Hydro C5 3,5x41 mm	szt.	-	-	-	6,0	-	-	6,0	-	-	-	6,0
Blachowkręty Nida Hydro C5 3,5x55 mm	szt.	-	-	-	18,0	-	-	18,0	-	-	-	6,0
Blachowkręty Nida Hydro C5 4,2x70 mm	szt.	-	-	-	-	-	-	-	-	-	-	18,0
Taśma zbrojąca Nida	mb	1,4	1,4	1,4	1,4	1,4	1,4	1,4	1,4	1,4	1,4	1,4
Gips szpachlowy Nida Start	kg	0,9	0,9	-	-	0,9	-	-	1,2	1,2	-	-
Gips szpachlowy Nida Finish	kg	0,1	0,1	-	-	0,1	-	-	0,1	0,1	-	-
Gotowa masa szpachlowa Nida Hydromix ⁵⁾	kg	-	-	1,0	1,0	-	1,0	1,0	-	-	1,3	1,3
Wetna mineralna ⁶⁾	m ²	1,0	1,0	1,0	1,0	1,0	1,0	1,0	1,0	1,0	1,0	1,0

⁴⁾ Typ elementu kotwiącego dobrać indywidualnie pod względem rodzaju konstrukcji stropu oraz całkowitego ciężaru zabudowy.

⁵⁾ W przypadku płyt gipsowo-włókowych z włóknami Nida Twarda alternatywnie stosować gips szpachlowy Nida Max.

⁶⁾ Zastosowane wg wymagań.

Normy zużycia nie uwzględniają strat materiałowych.

nida Sufit

Klasa
odporności
ogniowej:
(R)EI20
(R)EI30Maksymalne
obciążenie
zabudowy:
85 kg/m²Minimalna
wysokość
podwieszenia:
62,5 mmCiężar 1m²
zabudowy:
9,9-17,1 kgNumer
dokumentu
związanego:
EN13964:2014-05Deklaracja Właściwości Użytkowych:
DoP/Ceiling System/0021/15.11.2016

SYSTEMY:

WP/CD60-12,5; WP/CD60-15; WP/CD60-18

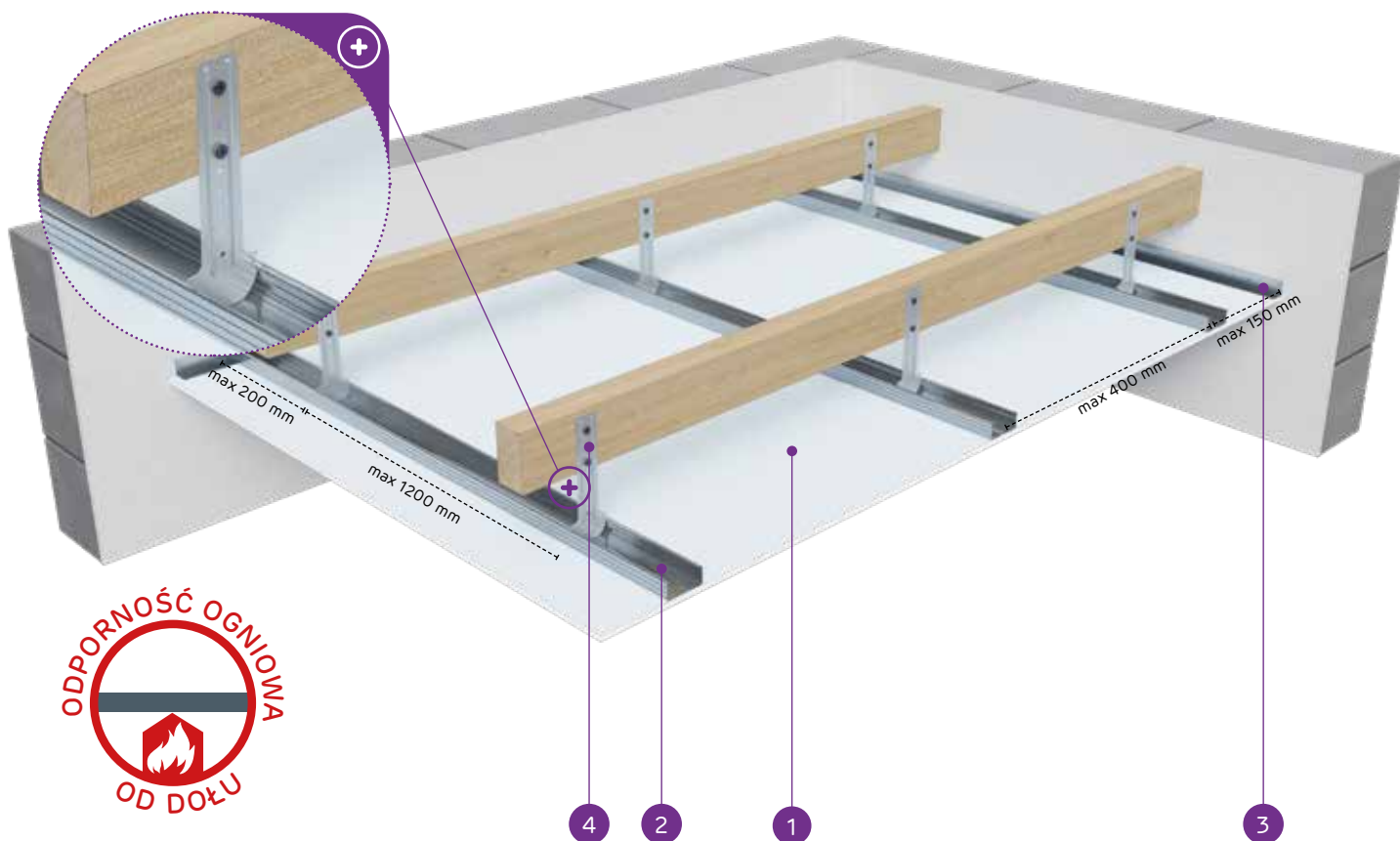

MATERIAŁY:

1. Płyta gipsowo-kartonowa Nida
2. Profil Nida CD 60
3. Profil Nida UD 27
4. Wieszak do poddaszy Nida WP 60
5. Stalowy element kotwiący⁵⁾

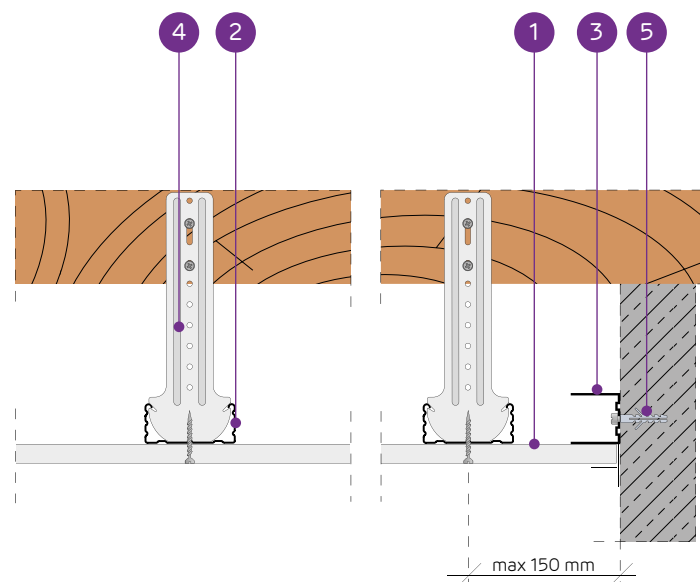
SYSTEM SUFITÓW PODWIESZANYCH NA KONSTRUKCJI NOŚNEJ
NIDA CD60 (NIDA WP60)

PARAMETRY TECHNICZNE

Typ systemu Nida Sufit	Konstrukcja rusztu			Poszycie płytami gipsowymi		Minimalna wysokość podwieszenia	Ciężar zabudowy 1 m ²	Klasa odporności ogniowej	Maksymalne obciążenie sufitu Nida		Odporność na uderzenia ³⁾	
	Typ profilu Nida	Maksymalny rozstaw profili nośnych Nida CD60	Maksymalny rozstaw zawiesi	Nida	Grubość				bez odporności ogniowej ¹⁾	z odpornością ogniową ²⁾		Klasa
WP/CD60-12,5/Expert	CD60	400	1200	Expert	12,5	62,5	9,9	-	60	-	1A	
WP/CD60-12,5/Woda ⁴⁾	CD60	400	1200	Woda	12,5	62,5	10,4	-	60	-	1A	
WP/CD60-12,5/Ogień+	CD60	400	900	Ogień Plus	12,5	62,5	11,7	(R)EI20	80	7,5	1A	
WP/CD60-12,5/WodaOgień+	CD60	400	900	Woda Ogień Plus	12,5	62,5	11,7	(R)EI20	80	7,5	1A	
WP/CD60-12,5/Twarda	CD60	400	900	Twarda	12,5	62,5	14,5	(R)EI20	80	7,5	1A	
WP/CD60-12,5/Hydro	CD60	400	900	Hydro	12,5	62,5	12,5	(R)EI20	80	7,5	1A	
WP/CD60-15/Ogień+	CD60	400	850	Ogień Plus	15,0	65	15,2	(R)EI20	85	7,5	1A	
WP/CD60-15/Twarda	CD60	400	850	Twarda	15,0	65	17,1	(R)EI20	85	7,5	1A	
WP/CD60-15/Hydro	CD60	400	850	Hydro	15,0	65	15,2	(R)EI20	85	7,5	1A	
WP/CD60-18/Ogień+	CD60	400	850	Ogień Plus	18,0	68	15,9	(R)EI30	85	7,5	1A	

¹⁾ Dopuszczalne obciążenie uwzględniające: ciężar własny, materiał izolujący i dodatkowe obciążenie technologiczne. Opinia techniczna ITB 1060/12/R14NK.²⁾ Obciążenie dodatkowe na podstawie klasyfikacji ogniowej LBO-056-KZ/22.³⁾ Wg opinii Technicznej ITB 01060/12/R34NK cz. I i cz. II.⁴⁾ W pomieszczeniach o wilgotności względnej powietrza do 85% w sekcjach narożnych na intensywne działanie wody zaleca się stosowanie płyt gipsowych z włóknami Nida Hydro (płaszczyzny poziome i pionowe w okolicach wanny, prysznic itp.)ZUŻYCIE MATERIAŁÓW NA 1M² SUFITU PODWIESZANEGO W SYSTEMIE NIDA SUFIT

Nazwa materiału	J.m.	Typ systemu Nida Sufit									
		WP/CD60-12,5/ Expert	WP/CD60-12,5/ Woda	WP/CD60-12,5/ Ogień+	WP/CD60-12,5/ WodaOgień+	WP/CD60-12,5/ Twarda	WP/CD60-12,5/ Hydro	WP/CD60-15/ Ogień+	WP/CD60-15/ Twarda	WP/CD60-15/ Hydro	WP/CD60-18/ Ogień+
Zużycie materiału na 1m ²											
Płyta Nida Expert 12,5 mm	m ²	1,0	-	-	-	-	-	-	-	-	-
Płyta Nida Woda 12,5 mm	m ²	-	1,0	-	-	-	-	-	-	-	-
Płyta Nida Ogień Plus 12,5 mm	m ²	-	-	1,0	-	-	-	-	-	-	-
Płyta Nida Woda Ogień Plus 12,5 mm	m ²	-	-	-	1,0	-	-	-	-	-	-
Płyta Nida Twarda 12,5 mm	m ²	-	-	-	-	1,0	-	-	-	-	-
Płyta Nida Hydro 12,5 mm	m ²	-	-	-	-	-	1,0	-	-	-	-
Płyta Nida Ogień Plus 15,0 mm	m ²	-	-	-	-	-	-	1,0	-	-	-
Płyta Nida Twarda 15,0 mm	m ²	-	-	-	-	-	-	-	1,0	-	-
Płyta Nida Hydro 15,0 mm	m ²	-	-	-	-	-	-	-	-	1,0	-
Płyta Nida Ogień Plus 18,0 mm	m ²	-	-	-	-	-	-	-	-	-	1,0
Profil Nida CD60	mb	2,5	2,5	2,5	2,5	2,5	2,5	2,5	2,5	2,5	2,5
Profil Nida UD27	mb	0,6	0,6	0,6	0,6	0,6	0,6	0,6	0,6	0,6	0,6
Wieszak do poddaszy Nida WP60	szt.	3,0	3,0	3,0	3,0	3,0	3,0	3,0	3,0	3,0	3,0
Łącznik wzdużny Nida LW60	szt.	0,6	0,6	0,6	0,6	0,6	0,6	0,6	0,6	0,6	0,6
Stalowy element kotwiący ⁵⁾	szt.	3,6	3,6	3,6	3,6	3,6	3,6	3,6	3,6	3,6	3,6
Błachowkręty Nida 3,5x25 mm	szt.	18,0	18,0	18,0	18,0	-	-	18,0	-	-	-
Błachowkręty Nida 3,5x35 mm	szt.	-	-	-	-	-	-	-	-	-	18,0
Wkręty FixDens 4,2x25 mm	szt.	-	-	-	-	18,0	-	-	18,0	-	-
Błachowkręty Nida Hydro C5 3,5x25 mm	szt.	-	-	-	-	-	18,0	-	-	18,0	-
Taśma zbrojąca Nida	mb	1,4	1,4	1,4	1,4	1,4	1,4	1,4	1,4	1,4	1,4
Gips szpachlowy Nida Start	kg	0,3	0,3	0,3	0,3	-	-	0,3	-	-	0,3
Gips szpachlowy Nida Finish	kg	0,1	0,1	0,1	0,1	-	-	0,1	-	-	0,1
Gotowa masa szpachlowa Nida Hydromix ⁶⁾	kg	-	-	-	-	0,4	0,4	-	0,4	0,4	-
Wełna mineralna ⁷⁾	m ²	1,0	1,0	1,0	1,0	1,0	1,0	1,0	1,0	1,0	1,0

⁵⁾ Typ elementu kotwiącego dobiera indywidualnie pod względem rodzaju konstrukcji stropu oraz całkowitego ciężaru zabudowy.⁶⁾ W przypadku płyt gipsowo-włókowych z włóknami Nida Twarda alternatywnie stosować gips szpachlowy Nida Max.⁷⁾ Zastosowane wg wymagań.

Normy zużycia nie uwzględniają strat materiałowych.

nida Sufit

Klasa
odporności
ogniowej:
(R)EI30
(R)EI45
(R)EI60Maksymalne
obciążenie
zabudowy:
92 kg/m²Minimalna
wysokość
podwieszenia:
75 mmCiężar 1m²
zabudowy:
18,1-32,5 kgNumer
dokumentu
związanego:
EN13964:2014-05Deklaracja Właściwości Użytkowych:
DoP/Ceiling System/0021/15.11.2016

SYSTEMY:

WP/CD60-25; WP/CD60-27,5; WP/CD60-30

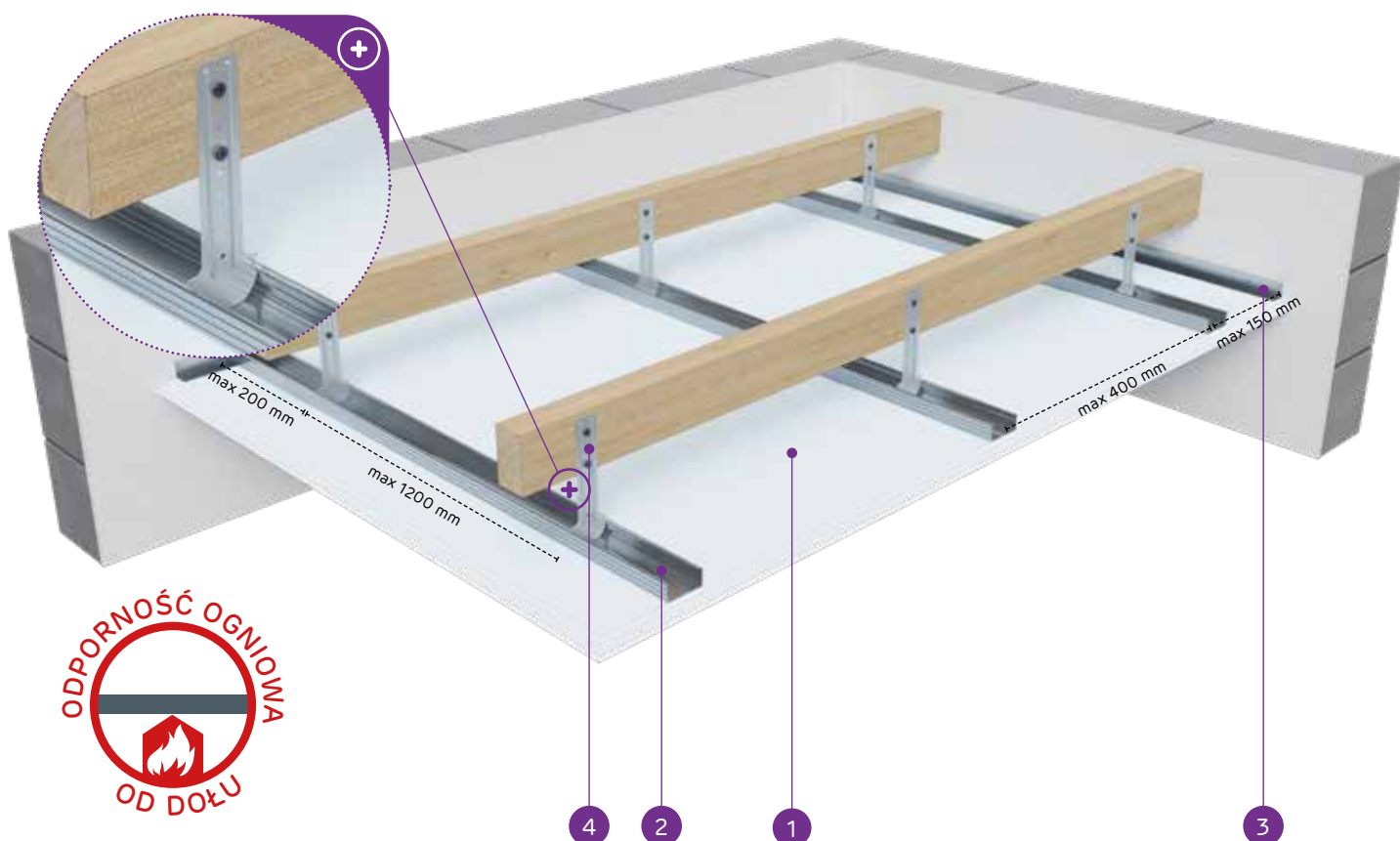

MATERIAŁY:

1. Płyta gipsowo-kartonowa Nida
2. Profil Nida CD 60
3. Profil Nida UD 27
4. Wieszak do poddaszy Nida WP 60
5. Stalowy element kotwiący

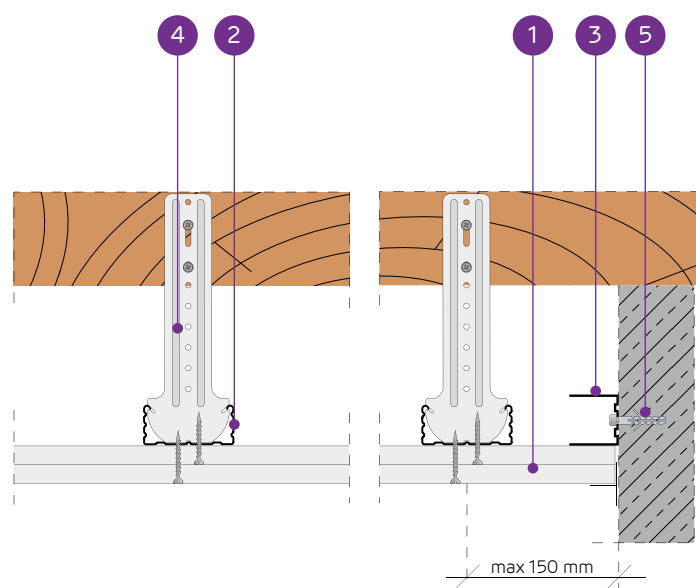
SYSTEM SUFITÓW PODWIESZANYCH NA KONSTRUKCJI NOŚNEJ
NIDA CD60 (NIDA WP60)

PARAMETRY TECHNICZNE

Typ systemu Nida Sufit	Konstrukcja rusztu			Posycie płytami gipsowymi		Minimalna wysokość podwieszenia	Ciężar zabudowy 1 m ²	Klasa odporności ogniowej	Maksymalne obciążenie sufitu Nida		Odporność na uderzenia ³⁾
	Typ profilu Nida	Maksymalny rozstaw profili nośnych Nida CD60	Maksymalny rozstaw zawiesi	Nida	Grubość				bez odporności ogniowej ¹⁾	z odpornością ogniową ²⁾	
		[mm]	[mm]								
WP/CD60-25/Expert	CD60	400	1200	Expert	2x12,5	75	18,1	-	65	-	1A
WP/CD60-25/Woda ⁴⁾	CD60	400	1200	Woda	2x12,5	75	19,1	-	65	-	1A
WP/CD60-25/OgieńTypF	CD60	400	850	Ogień Typ F	2x12,5	75	18,9	(R)EI30	92	13,3	1A
WP/CD60-25/Ogień+	CD60	400	850	Ogień Plus	2x12,5	75	21,7	(R)EI45	92	7,5	1A
WP/CD60-25/WodaOgień+	CD60	400	850	Woda Ogień Plus	2x12,5	75	21,7	(R)EI45	92	7,5	1A
WP/CD60-25/Twarda	CD60	400	850	Twarda	2x12,5	75	27,3	(R)EI45	92	7,5	1A
WP/CD60-25/Hydro	CD60	400	850	Hydro	2x12,5	75	23,3	(R)EI45	92	7,5	1A
WP/CD60-27,5/Ogień+ ⁵⁾	CD60	400	850	Ogień Plus	1x12,5+1x15,0	77,5	26,0	(R)EI60	92	7,5	1A
WP/CD60-30/Ogień+	CD60	400	850	Ogień Plus	2x15,0	80	28,7	(R)EI60	92	7,5	1A
WP/CD60-30/Twarda	CD60	400	850	Twarda	2x15,0	80	32,5	(R)EI60	92	7,5	1A
WP/CD60-30/Hydro	CD60	400	850	Hydro	2x15,0	80	28,7	(R)EI60	92	7,5	1A

¹⁾ Dopuszczalne obciążenie uwzględniające: ciężar własny, materiał izolujący i dodatkowe obciążenie technologiczne. Opinia techniczna ITB 1060/12/R14NK.²⁾ Obciążenie dodatkowe na podstawie klasyfikacji ogniowej LBO-056-KZ/22.³⁾ Wg opinii Technicznej ITB 01060/12/R34NK cz. I i cz. II.⁴⁾ W pomieszczeniach o wilgotności względnej powietrza do 85% w sekcjach narożnych na intensywne działanie wody zaleca się stosowanie płyt gipsowych z włóknami Nida Hydro (płaszczyzny poziome i pionowe w okolicach wanny, prysznicza itp.)⁵⁾ W systemie w klasie odporności ogniowej (R)EI60 w konfiguracji 1x12,5 mm + 1x15,0 mm możliwość zamiany płyty Nida Ogień Plus typ DF tylko na płytę Nida Woda Ogień Plus typ DFH2.ZUŻYCIE MATERIAŁÓW NA 1M² SUFITU PODWIESZANEGO W SYSTEMIE NIDA SUFIT

Nazwa materiału	J.m.	Typ systemu Nida Sufit										
		WP/CD60-25/ Expert	WP/CD60-25/ Woda	WP/CD60-25/ OgieńTypF	WP/CD60-25/ Ogień+	WP/CD60-25/ WodaOgień+	WP/CD60-25/ Twarda	WP/CD60-25/ Hydro	WP/CD60-27,5/ Ogień+	WP/CD60-30/ Ogień+	WP/CD60-30/ Twarda	WP/CD60-30/ Hydro
Zużycie materiału na 1m ²												
Płyta Nida Expert 12,5 mm	m ²	2,0	-	-	-	-	-	-	-	-	-	-
Płyta Nida Woda 12,5 mm	m ²	-	2,0	-	-	-	-	-	-	-	-	-
Płyta Nida Ogień Typ F 12,5 mm	m ²	-	-	2,0	-	-	-	-	-	-	-	-
Płyta Nida Ogień Plus 12,5 mm	m ²	-	-	-	2,0	-	-	1,0	-	-	-	-
Płyta Nida Woda Ogień Plus 12,5 mm	m ²	-	-	-	-	2,0	-	-	-	-	-	-
Płyta Nida Twarda 12,5 mm	m ²	-	-	-	-	-	2,0	-	-	-	-	-
Płyta Nida Hydro 12,5 mm	m ²	-	-	-	-	-	-	2,0	-	-	-	-
Płyta Nida Ogień Plus 15,0 mm	m ²	-	-	-	-	-	-	-	1,0	2,0	-	-
Płyta Nida Twarda 15,0 mm	m ²	-	-	-	-	-	-	-	-	-	2,0	-
Płyta Nida Hydro 15,0 mm	m ²	-	-	-	-	-	-	-	-	-	-	2,0
Profil Nida CD60	mb	2,5	2,5	2,5	2,5	2,5	2,5	2,5	2,5	2,5	2,5	2,5
Profil Nida UD27	mb	0,6	0,6	0,6	0,6	0,6	0,6	0,6	0,6	0,6	0,6	0,6
Wieszak do poddaszy Nida WP60	szt.	3,0	3,0	3,0	3,0	3,0	3,0	3,0	3,0	3,0	3,0	3,0
Łącznik wzdłużny Nida LW60	szt.	0,6	0,6	0,6	0,6	0,6	0,6	0,6	0,6	0,6	0,6	0,6
Stalowy element kotwiący ⁶⁾	szt.	3,6	3,6	3,6	3,6	3,6	3,6	3,6	3,6	3,6	3,6	3,6
Błachowkręty Nida 3,5x25 mm	szt.	6,0	6,0	6,0	6,0	6,0	-	-	6,0	6,0	-	-
Błachowkręty Nida 3,5x35 mm	szt.	18,0	18,0	18,0	18,0	18,0	-	-	-	-	-	-
Błachowkręty Nida 3,5x45 mm	szt.	-	-	-	-	-	-	-	18,0	18,0	-	-
Wkręty FixDens 4,2x25 mm	szt.	-	-	-	-	-	6,0	-	-	-	6,0	-
Wkręty FixDens 4,2x42 mm	szt.	-	-	-	-	-	18,0	-	-	-	-	-
Wkręty FixDens 4,2x60 mm	szt.	-	-	-	-	-	-	-	-	-	18,0	-
Błachowkręty Nida Hydro C5 3,5x25 mm	szt.	-	-	-	-	-	-	6,0	-	-	-	6,0
Błachowkręty Nida Hydro C5 3,5x41 mm	szt.	-	-	-	-	-	-	18,0	-	-	-	18,0
Taśma zbrojąca Nida	mb	1,4	1,4	1,4	1,4	1,4	1,4	1,4	1,4	1,4	1,4	1,4
Gips szpachlowy Nida Start	kg	0,6	0,6	0,6	0,6	0,6	-	-	0,6	0,6	-	-
Gips szpachlowy Nida Finish	kg	0,1	0,1	0,1	0,1	0,1	-	-	0,1	0,1	-	-
Gotowa masa szpachlowa Nida Hydromix ⁷⁾	kg	-	-	-	-	-	0,7	0,7	-	-	0,7	0,7
Wełna mineralna ⁸⁾	m ²	1,0	1,0	1,0	1,0	1,0	1,0	1,0	1,0	1,0	1,0	1,0

⁶⁾ Typ elementu kotwiącego dobrać indywidualnie pod względem rodzaju konstrukcji stropu oraz całkowitego ciężaru zabudowy.⁷⁾ W przypadku płyt gipsowo-włókowych z włóknami Nida Twarda alternatywnie stosować gips szpachlowy Nida Max.⁸⁾ Zastosowane wg wymagań.

Normy zużycia nie uwzględniają strat materiałowych.

nida Sufit



Klasa odporności ogniowej:
(R)EI60
(R)EI90
(R)EI120



Maksymalne obciążenie zabudowy:
100 kg/m²



Minimalna wysokość podwieszenia:
87,5 mm



Ciężar 1m² zabudowy:
31,7-63,3 kg



Numer dokumentu związanego:
EN13964:2014-05

Deklaracja Właściwości Użytkowych:
DoP/Ceiling System/0021/15.11.2016

SYSTEMY:

WP/CD60-37,5; WP/CD60-40; WP/CD60-55; WP/CD60-60

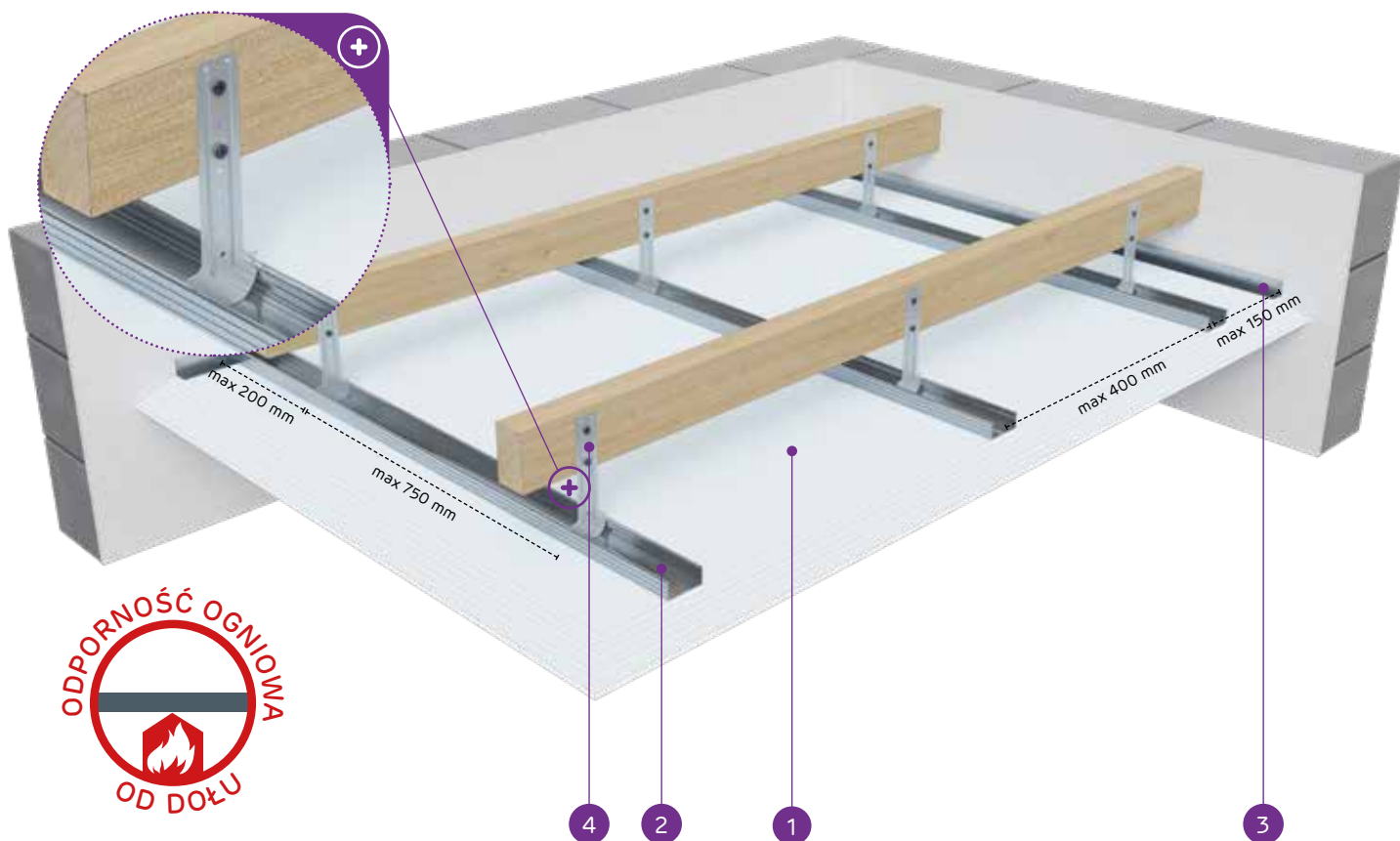

MATERIAŁY:

1. Płyta gipsowo-kartonowa Nida
2. Profil Nida CD 60
3. Profil Nida UD 27
4. Wieszak do poddaszy Nida WP 60
5. Stalowy element kotwiący

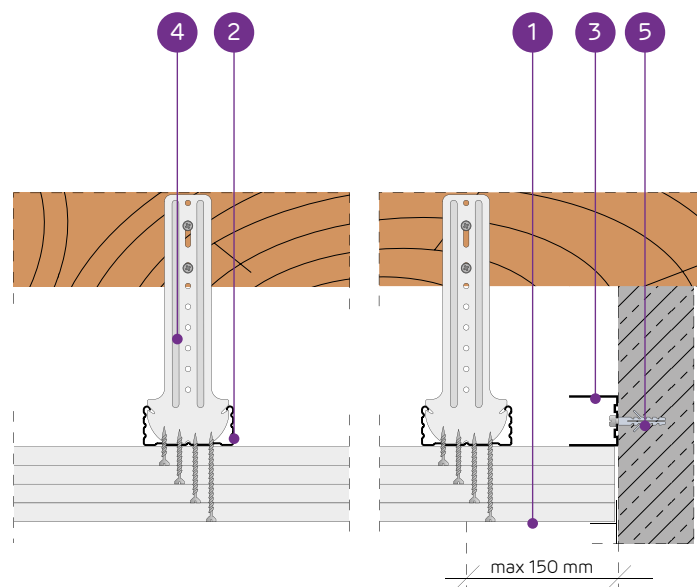

SYSTEM SUFITÓW PODWIESZANYCH NA KONSTRUKCJI NOŚNEJ NIDA CD60 (NIDA WP60)

PARAMETRY TECHNICZNE

Typ systemu Nida Sufit	Konstrukcja rusztu		Posycie płytami gipsowymi		Minimalna wysokość podwieszenia [mm]	Ciężar zabudowy 1 m ² [kg]	Klasa odporności ogniowej [min]	Maksymalne obciążenie sufitu Nida		Odporność na uderzenia ³⁾	
	Typ profilu Nida	Maksymalny rozstaw profili nośnych Nida CD60 [mm]	Maksymalny rozstaw zawiesi [mm]	Nida				Grubość [mm]	bez odporności ogniowej ¹⁾ [kg/m ²]		z odpornością ogniową ²⁾ [kg/m ²]
WP/CD60-37,5/Ogień+	CD60	400	750	Ogień Plus	3x12,5	87,5	31,7	(R)EI60	100	7,5	1A
WP/CD60-37,5/WodaOgień+	CD60	400	750	Woda Ogień Plus	3x12,5	87,5	31,7	(R)EI60	100	7,5	1A
WP/CD60-37,5/Twarda	CD60	400	750	Twarda	3x12,5	87,5	40,1	(R)EI60	100	7,5	1A
WP/CD60-37,5/Hydro	CD60	400	750	Hydro	3x12,5	87,5	34,1	(R)EI60	100	7,5	1A
WP/CD60-40/Ogień+	CD60	400	750	Ogień Plus	2x12,5+15,0	90	35,2	(R)EI90	100	7,5	1A
WP/CD60-40/Twarda	CD60	400	750	Twarda	2x12,5+15,0	90	42,7	(R)EI90	100	7,5	1A
WP/CD60-40/Hydro	CD60	400	750	Hydro	2x12,5+15,0	90	36,8	(R)EI90	100	7,5	1A
WP/CD60-55/Ogień+	CD60	400	650	Ogień Plus	2x12,5+2x15,0	110	48,7	(R)EI120	100	7,5	1A
WP/CD60-60/Ogień+	CD60	400	650	Ogień Plus	4x15,0	110	55,7	(R)EI120	100	7,5	1A
WP/CD60-60/Twarda	CD60	400	650	Twarda	4x15,0	110	63,3	(R)EI120	100	7,5	1A
WP/CD60-60/Hydro	CD60	400	650	Hydro	4x15,0	110	55,7	(R)EI120	100	7,5	1A

¹⁾ Dopuszczalne obciążenie uwzględniające: ciężar własny, materiał izolujący i dodatkowe obciążenie technologiczne. Opinia techniczna ITB 1060/12/R14NK.

²⁾ Obciążenie dodatkowe na podstawie klasyfikacji ogniowej LBO-056-KZ/22.

³⁾ Wg opinii Technicznej ITB 01060/12/R34NK cz.I i cz.II.

ZUŻYCIE MATERIAŁÓW NA 1M² SUFITU PODWIESZANEGO W SYSTEMIE NIDA SUFIT

Nazwa materiału	J.m.	Typ systemu Nida Sufit											
		WP/CD60-37,5/Ogień+	WP/CD60-37,5/WodaOgień+	WP/CD60-37,5/Twarda	WP/CD60-37,5/Hydro	WP/CD60-40/Ogień+	WP/CD60-40/Twarda	WP/CD60-40/Hydro	WP/CD60-55/Ogień+	WP/CD60-60/Ogień+	WP/CD60-60/Twarda	WP/CD60-60/Hydro	
Zużycie materiału na 1m ²													
Płyta Nida Ogień Plus 12,5 mm	m ²	3,0	-	-	-	2,0	-	-	2,0	-	-	-	-
Płyta Nida Woda Ogień Plus 12,5 mm	m ²	-	3,0	-	-	-	-	-	-	-	-	-	-
Płyta Nida Twarda 12,5 mm	m ²	-	-	3,0	-	-	2,0	-	-	-	-	-	-
Płyta Nida Hydro 12,5 mm	m ²	-	-	-	3,0	-	-	2,0	-	-	-	-	-
Płyta Nida Ogień Plus 15,0 mm	m ²	-	-	-	-	1,0	-	-	2,0	4,0	-	-	-
Płyta Nida Twarda 15,0 mm	m ²	-	-	-	-	-	1,0	-	-	-	4,0	-	-
Płyta Nida Hydro 15,0 mm	m ²	-	-	-	-	-	-	1,0	-	-	-	4,0	-
Profil Nida CD60	mb	2,5	2,5	2,5	2,5	2,5	2,5	2,5	2,5	2,5	2,5	2,5	2,5
Profil Nida UD27	mb	0,6	0,6	0,6	0,6	0,6	0,6	0,6	0,6	0,6	0,6	0,6	0,6
Wieszak do poddaszy Nida WP60	szt.	3,0	3,0	3,0	3,0	3,5	3,5	3,5	4,0	4,0	4,0	4,0	4,0
Łącznik wzdłużny Nida LW60	szt.	0,6	0,6	0,6	0,6	0,6	0,6	0,6	0,6	0,6	0,6	0,6	0,6
Stalowy element kotwiący ⁴⁾	szt.	3,6	3,6	3,6	3,6	4,1	4,1	4,1	4,6	4,6	4,6	4,6	4,6
Błachowkręty Nida 3,5x25 mm	szt.	6,0	6,0	-	-	6,0	-	-	6,0	6,0	-	-	-
Błachowkręty Nida 3,5x35 mm	szt.	6,0	6,0	-	-	6,0	-	-	6,0	-	-	-	-
Błachowkręty Nida 3,5x45 mm	szt.	-	-	-	-	-	-	-	-	6,0	-	-	-
Błachowkręty Nida 3,5x55 mm	szt.	18,0	18,0	-	-	18,0	-	-	6,0	6,0	-	-	-
Błachowkręty Nida 4,2x70 mm	szt.	-	-	-	-	-	-	-	18,0	18,0	-	-	-
Wkręty FixDens 4,2x25 mm	szt.	-	-	6,0	-	-	6,0	-	-	-	6,0	-	-
Wkręty FixDens 4,2x42 mm	szt.	-	-	6,0	-	-	6,0	-	-	-	6,0	-	-
Wkręty FixDens 4,2x60 mm	szt.	-	-	18,0	-	-	18,0	-	-	-	6,0	-	-
Wkręty FixDens 4,5x80 mm	szt.	-	-	-	-	-	-	-	-	-	18,0	-	-
Błachowkręty Nida Hydro C5 3,5x25 mm	szt.	-	-	-	6,0	-	-	6,0	-	-	-	6,0	-
Błachowkręty Nida Hydro C5 3,5x41 mm	szt.	-	-	-	6,0	-	-	6,0	-	-	-	6,0	-
Błachowkręty Nida Hydro C5 3,5x55 mm	szt.	-	-	-	18,0	-	-	18,0	-	-	-	6,0	-
Błachowkręty Nida Hydro C5 4,2x70 mm	szt.	-	-	-	-	-	-	-	-	-	-	18,0	-
Taśma zbrojąca Nida	mb	1,4	1,4	1,4	1,4	1,4	1,4	1,4	1,4	1,4	1,4	1,4	1,4
Gips szpachlowy Nida Start	kg	0,9	0,9	-	-	0,9	-	-	1,2	1,2	-	-	-
Gips szpachlowy Nida Finish	kg	0,1	0,1	-	-	0,1	-	-	0,1	0,1	-	-	-
Gotowa masa szpachlowa Nida Hydromix ⁵⁾	kg	-	-	1,0	1,0	-	1,0	1,0	-	-	1,3	1,3	-
Wełna mineralna ⁶⁾	m ²	1,0	1,0	1,0	1,0	1,0	1,0	1,0	1,0	1,0	1,0	1,0	1,0

⁴⁾ Typ elementu kotwiącego dobierać indywidualnie pod względem rodzaju konstrukcji stropu oraz całkowitego ciężaru zabudowy.

⁵⁾ W przypadku płyt gipsowo-włónowych z włóknami Nida Twarda alternatywnie stosować gips szpachlowy Nida Max.

⁶⁾ Zastosowane wg wymagań.

Normy zużycia nie uwzględniają strat materiałowych.

nida Sufit

Klasa odporności ogniowej:
nie dotyczyMaksymalne obciążenie zabudowy:
65 kg/m²Minimalna wysokość podwieszenia:
192,5 mmCiężar 1m² zabudowy:
9,9-19,1 kgNumer dokumentu związanego:
EN13964:2014-05Deklaracja Właściwości Użytkowych:
DoP/Ceiling System/0021/15.11.2016

SYSTEMY:

WO/CD60-12,5; WO/CD60-25

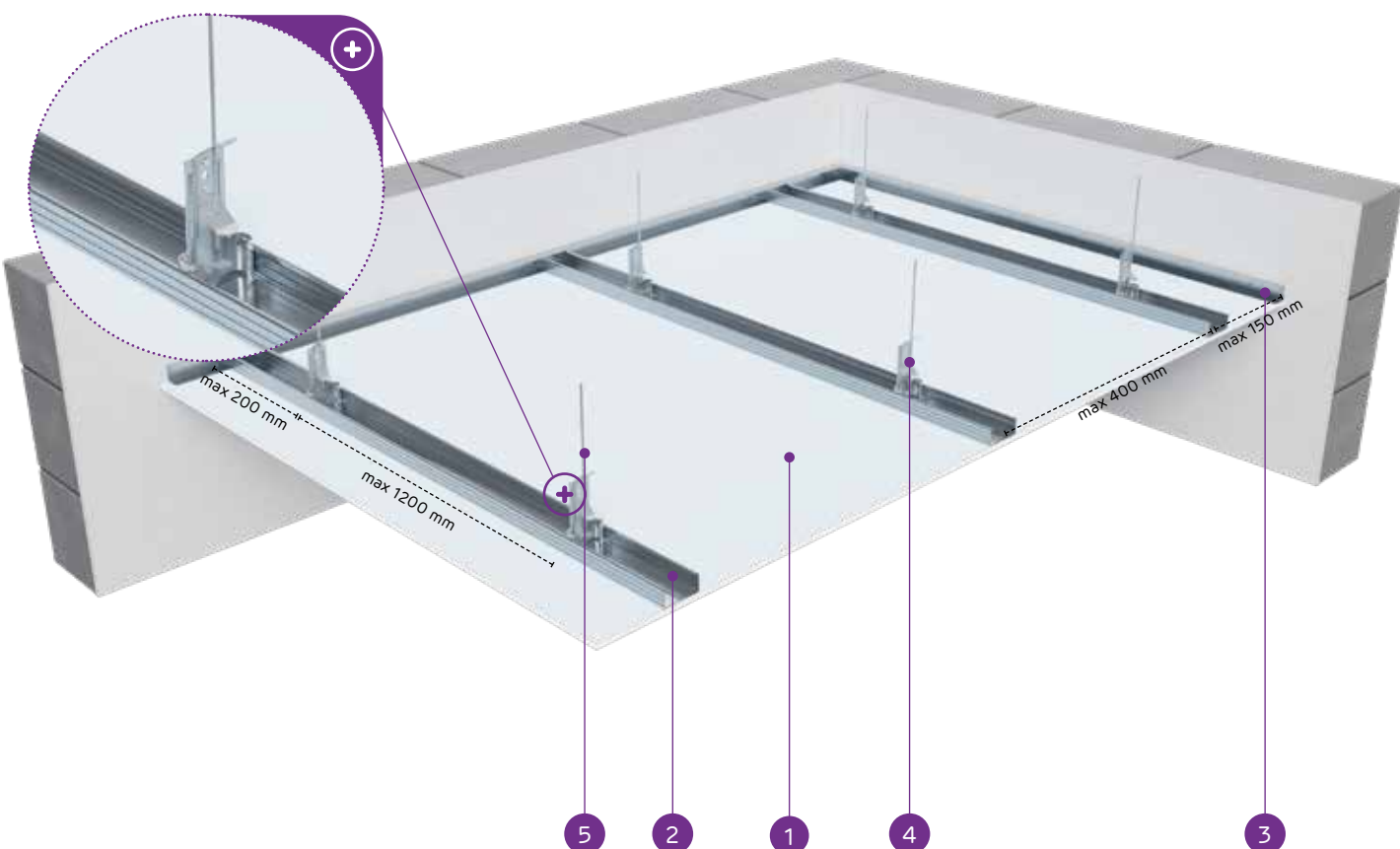

MATERIAŁY:

1. Płyta gipsowo-kartonowa Nida
2. Profil Nida CD 60
3. Profil Nida UD 27
4. Wieszak mocowany obrotowo Nida WO60
5. Pręt mocujący Nida
6. Stalowy element kotwiący⁴⁾

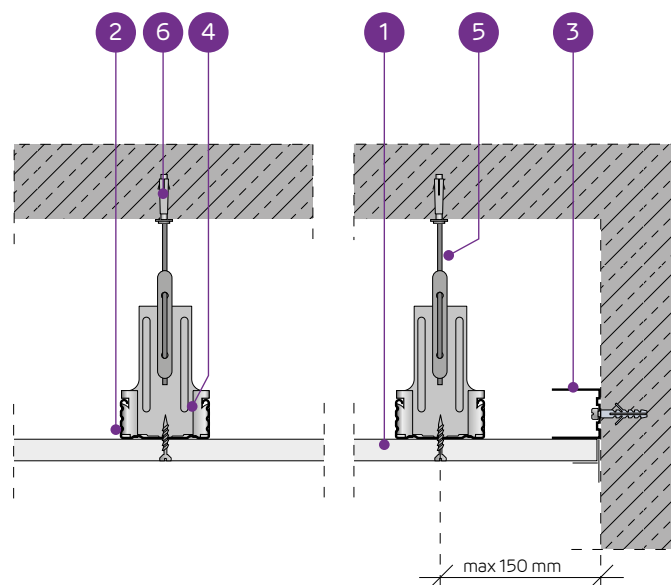
SYSTEM SUFITÓW PODWIESZANYCH NA KONSTRUKCJI NOŚNEJ
NIDA CD60 (NIDA WO60)

PARAMETRY TECHNICZNE

Typ systemu Nida Sufit	Konstrukcja rusztu			Poszycie płytami gipsowymi		Minimalna wysokość podwieszenia [mm]	Ciężar zabudowy 1 m ² [kg]	Klasa odporności ogniowej [min]	Maksymalne obciążenie sufitu Nida		Odporność na uderzenia ²⁾ Klasa
	Typ profilu Nida	Maksymalny rozstaw profili nośnych Nida CD60	Maksymalny rozstaw zawiesi	Nida	Grubość [mm]				bez odporności ogniowej ¹⁾ [kg/m ²]	z odpornością ogniową [kg/m ²]	
		[mm]	[mm]								
WO/CD60-12,5/Expert	CD60	400	1200	Expert	12,5	192,5	9,9	-	60	-	-
WO/CD60-12,5/Woda ³⁾	CD60	400	1200	Woda	12,5	192,5	10,4	-	60	-	-
WO/CD60-25/Expert	CD60	400	1200	Expert	2x12,5	205	18,1	-	65	-	-
WO/CD60-25/Woda ³⁾	CD60	400	1200	Woda	2x12,5	205	19,1	-	65	-	-

¹⁾ Dopuszczalne obciążenie uwzględniające: ciężar własny, materiał izolujący i dodatkowe obciążenie technologiczne. Opinia techniczna ITB 1060/12/R14NK.²⁾ Wg opinii Technicznej ITB 01060/12/R34NK cz. I i cz. II.³⁾ W pomieszczeniach o wilgotności względnej powietrza do 85% w sekcjach narożnych na intensywne działanie wody zaleca się stosowanie płyt gipsowych z włóknami Nida Hydro (płaszczyzny poziome i pionowe w okolicach wanny, prysznic itp.)ZUŻYCIE MATERIAŁÓW NA 1M² SUFITU PODWIESZANEGO W SYSTEMIE NIDA SUFIT

Nazwa materiału	J.m.	Typ systemu Nida Sufit			
		WO/CD60-12,5/Expert	WO/CD60-12,5/Woda	WO/CD60-25/Expert	WO/CD60-25/Woda
		Zużycie materiału na 1m ²			
Płyta Nida Expert 12,5 mm	m ²	1,0	-	2,0	-
Płyta Nida Woda 12,5 mm	m ²	-	1,0	-	2,0
Profil Nida CD60	mb	2,5	2,5	2,5	2,5
Profil Nida UD27	mb	0,6	0,6	0,6	0,6
Wieszak mocowany obrotowo Nida WO 60	szt.	3,0	3,0	3,0	3,0
Pręt mocujący Nida	szt.	3,0	3,0	3,0	3,0
Łącznik wzdłużny Nida LW60	szt.	0,6	0,6	0,6	0,6
Stalowy element kotwiący ⁴⁾	szt.	3,6	3,6	3,6	3,6
Błachowkręty Nida 3,5x25 mm	szt.	18,0	18,0	6,0	6,0
Błachowkręty Nida 3,5x35 mm	szt.	-	-	18,0	18,0
Taśma zbrojąca Nida	mb	1,4	1,4	1,4	1,4
Gips szpachlowy Nida Start	kg	0,3	0,3	0,6	0,6
Gips szpachlowy Nida Finish	kg	0,1	0,1	0,1	0,1
Wełna mineralna ⁵⁾	m ²	1,0	1,0	1,0	1,0

⁴⁾ Typ elementu kotwiącego dobrać indywidualnie pod względem rodzaju konstrukcji stropu oraz całkowitego ciężaru zabudowy.⁵⁾ Zastosowane wg wymagań. Normy zużycia nie uwzględniają strat materiałowych.

nida Sufit

Klasa odporności ogniowej:
(R)EI20
(R)EI30Maksymalne obciążenie zabudowy:
85 kg/m²Minimalna wysokość podwieszenia:
192,5 mmCiężar 1m² zabudowy:
9,9-17,1 kgNumer dokumentu związanego:
EN13964:2014-05Deklaracja Właściwości Użytkowych:
DoP/Ceiling System/0021/15.11.2016

SYSTEMY:

WON/CD60-12,5; WON/CD60-15; WON/CD60-18

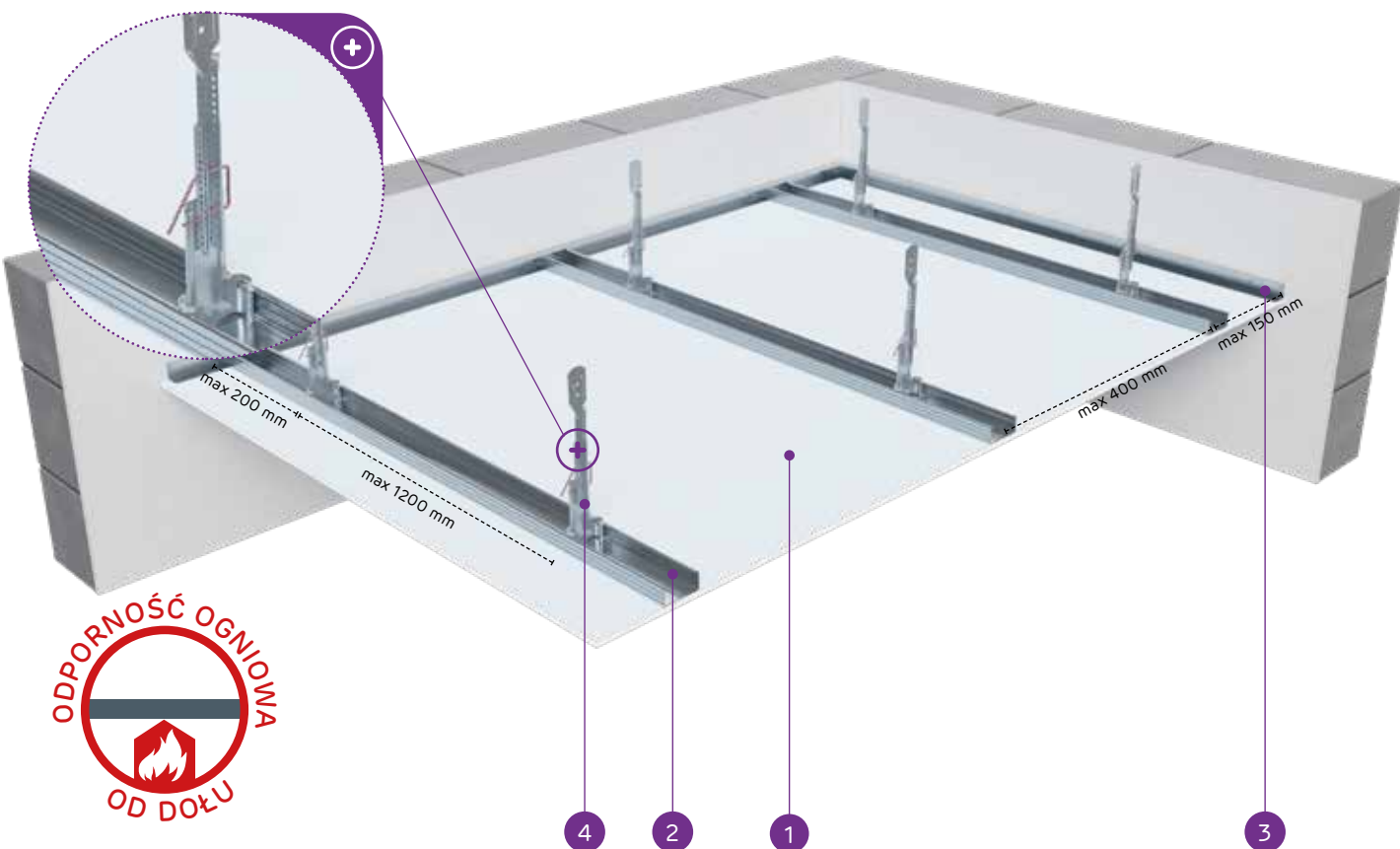

MATERIAŁY:

1. Płyta gipsowo-kartonowa Nida
2. Profil Nida CD 60
3. Profil Nida UD 27
4. Wieszak obrotowy dolny z noniuszem Nida WON 60
5. Stalowy element kotwiący
6. Przetyczka wieszaka noniusza Siniat FAST-PIN®

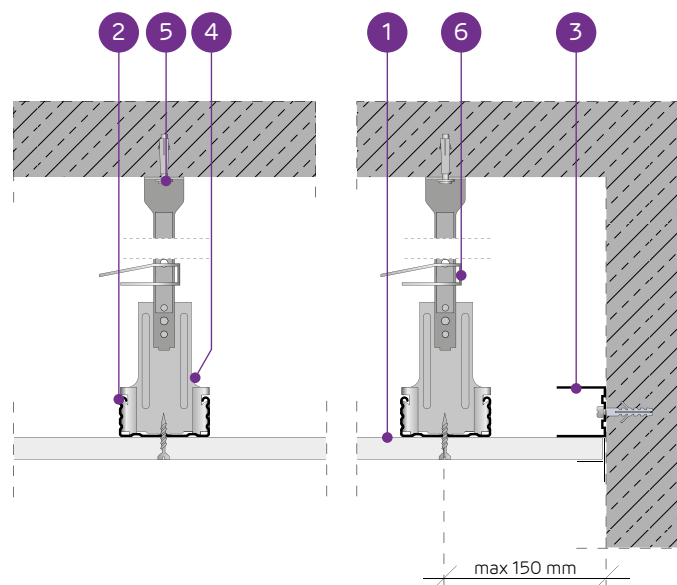
SYSTEM SUFITÓW PODWIESZANYCH NA KONSTRUKCJI NOŚNEJ
NIDA CD60 (NIDA WON60)

PARAMETRY TECHNICZNE

Typ systemu Nida Sufit	Konstrukcja rusztu		Posycenie płytami gipsowymi		Minimalna wysokość podwieszenia	Ciężar zabudowy 1 m ²	Klasa odporności ogniowej	Maksymalne obciążenie sufitu Nida		Odporność na uderzenia ³⁾
	Typ profilu Nida	Maksymalny rozstaw profili nośnych Nida CD60	Maksymalny rozstaw zawiesi	Nida				Grubość	bez odporności ogniowej ¹⁾	
		[mm]	[mm]		[mm]	[kg]	[min]	[kg/m ²]	[kg/m ²]	
WON/CD60-12,5/Expert	CD60	400	1200	Expert	12,5	192,5	-	60	-	1A
WON/CD60-12,5/Woda ⁴⁾	CD60	400	1200	Woda	12,5	192,5	-	60	-	1A
WON/CD60-12,5/Ogień+	CD60	400	900	Ogień Plus	12,5	192,5	(R)EI20	80	7,5	1A
WON/CD60-12,5/WodaOgień+	CD60	400	900	Woda Ogień Plus	12,5	192,5	(R)EI20	80	7,5	1A
WON/CD60-12,5/Twarda	CD60	400	900	Twarda	12,5	192,5	(R)EI20	80	7,5	1A
WON/CD60-12,5/Hydro	CD60	400	900	Hydro	12,5	192,5	(R)EI20	80	7,5	1A
WON/CD60-15/Ogień+	CD60	400	850	Ogień Plus	15,0	195	(R)EI20	85	7,5	1A
WON/CD60-15/Twarda	CD60	400	850	Twarda	15,0	195	(R)EI20	85	7,5	1A
WON/CD60-15/Hydro	CD60	400	850	Hydro	15,0	195	(R)EI20	85	7,5	1A
WON/CD60-18/Ogień+	CD60	400	850	Ogień Plus	18,0	198	(R)EI30	85	7,5	1A

¹⁾ Dopuszczalne obciążenie uwzględniające: ciężar własny, materiał izolujący i dodatkowe obciążenie technologiczne. Opinia techniczna ITB 1060/12/R14NK.²⁾ Obciążenie dodatkowe na podstawie klasyfikacji ogniowej LBO-056-KZ/22.³⁾ Wg opinii Technicznej ITB 01060/12/R34NK cz. I i cz. II.⁴⁾ W pomieszczeniach o wilgotności względnej powietrza do 85% w sekcjach narożnych na intensywne działanie wody zaleca się stosowanie płyt gipsowych z włóknami Nida Hydro (płaszczyzny poziome i pionowe w okolicach wanny, prysznic itp.)ZUŻYCIE MATERIAŁÓW NA 1M² SUFITU PODWIESZANEGO W SYSTEMIE NIDA SUFIT

Nazwa materiału	J.m.	Typ systemu Nida Sufit									
		WON/CD60-12,5/Expert	WON/CD60-12,5/Woda	WON/CD60-12,5/Ogień+	WON/CD60-12,5/WodaOgień+	WON/CD60-12,5/Twarda	WON/CD60-12,5/Hydro	WON/CD60-15/Ogień+	WON/CD60-15/Twarda	WON/CD60-15/Hydro	WON/CD60-18/Ogień+
Zużycie materiału na 1m ²											
Płyta Nida Expert 12,5 mm	m ²	1,0	-	-	-	-	-	-	-	-	-
Płyta Nida Woda 12,5 mm	m ²	-	1,0	-	-	-	-	-	-	-	-
Płyta Nida Ogień Plus 12,5 mm	m ²	-	-	1,0	-	-	-	-	-	-	-
Płyta Nida Woda Ogień Plus 12,5 mm	m ²	-	-	-	1,0	-	-	-	-	-	-
Płyta Nida Twarda 12,5 mm	m ²	-	-	-	-	1,0	-	-	-	-	-
Płyta Nida Hydro 12,5 mm	m	-	-	-	-	-	1,0	-	-	-	-
Płyta Nida Ogień Plus 15,0 mm	m ²	-	-	-	-	-	-	1,0	-	-	-
Płyta Nida Twarda 15,0 mm	m ²	-	-	-	-	-	-	-	1,0	-	-
Płyta Nida Hydro 15,0 mm	m ²	-	-	-	-	-	-	-	-	1,0	-
Płyta Nida Ogień Plus 18,0 mm	m ²	-	-	-	-	-	-	-	-	-	1,0
Profil Nida CD60	mb	2,5	2,5	2,5	2,5	2,5	2,5	2,5	2,5	2,5	2,5
Profil Nida UD27	mb	0,6	0,6	0,6	0,6	0,6	0,6	0,6	0,6	0,6	0,6
Wieszak mocowany obrotowo z noniuszem Nida WON 60 ⁵⁾	szt.	3,0	3,0	3,0	3,0	3,0	3,0	3,0	3,0	3,0	3,0
Wieszak górny noniusza Nida WGN	szt.	3,0	3,0	3,0	3,0	3,0	3,0	3,0	3,0	3,0	3,0
Przetyczka wieszaka noniusza Siniat FAST-PIN	szt.	3,0	3,0	3,0	3,0	3,0	3,0	3,0	3,0	3,0	3,0
Łącznik wzdluzny Nida LW60	szt.	0,6	0,6	0,6	0,6	0,6	0,6	0,6	0,6	0,6	0,6
Stalowy element kotwiący ⁶⁾	szt.	3,6	3,6	3,6	3,6	3,6	3,6	3,6	3,6	3,6	3,6
Błachowkręty Nida 3,5x25 mm	szt.	18,0	18,0	18,0	18,0	-	-	18,0	-	-	-
Błachowkręty Nida 3,5x35 mm	szt.	-	-	-	-	-	-	-	-	-	18,0
Wkręty FixDens 4,2x25 mm	szt.	-	-	-	-	18,0	-	-	18,0	-	-
Błachowkręty Nida Hydro C5 3,5x25 mm	szt.	-	-	-	-	-	18,0	-	-	18,0	-
Taśma zbrojąca Nida	mb	1,4	1,4	1,4	1,4	1,4	1,4	1,4	1,4	1,4	1,4
Gips szpachlowy Nida Start	kg	0,3	0,3	0,3	0,3	-	-	0,3	-	-	0,3
Gips szpachlowy Nida Finish	kg	0,1	0,1	0,1	0,1	-	-	0,1	-	-	0,1
Gotowa masa szpachlowa Nida Hydromix ⁷⁾	kg	-	-	-	-	0,4	-	-	0,4	-	-
Wełna mineralna ⁸⁾	m ²	1,0	1,0	1,0	1,0	1,0	1,0	1,0	1,0	1,0	1,0

⁵⁾ Możliwość zamiany na wieszak dolny noniuszowy wzmocniony.⁶⁾ Typ elementu kotwiącego dobrać indywidualnie pod względem rodzaju konstrukcji stropu oraz całkowitego ciężaru zabudowy.⁷⁾ W przypadku płyt gipsowo-włókowych z włóknami Nida Twarda alternatywnie stosować gips szpachlowy Nida Max.⁸⁾ Zastosowane wg wymagań.

Normy zużycia nie uwzględniają strat materiałowych.

nida Sufit

Klasa odporności ogniowej:
(R)EI30
(R)EI45
(R)EI60Maksymalne obciążenie zabudowy:
92 kg/m²Minimalna wysokość podwieszenia:
205 mmCiężar 1m² zabudowy:
19,1-32,5 kgNumer dokumentu związanego:
EN13964:2014-05Deklaracja Właściwości Użytkowych:
DoP/Ceiling System/0021/15.11.2016

SYSTEMY:

WON/CD60-25; WON/CD60-27,5; WON/CD60-30

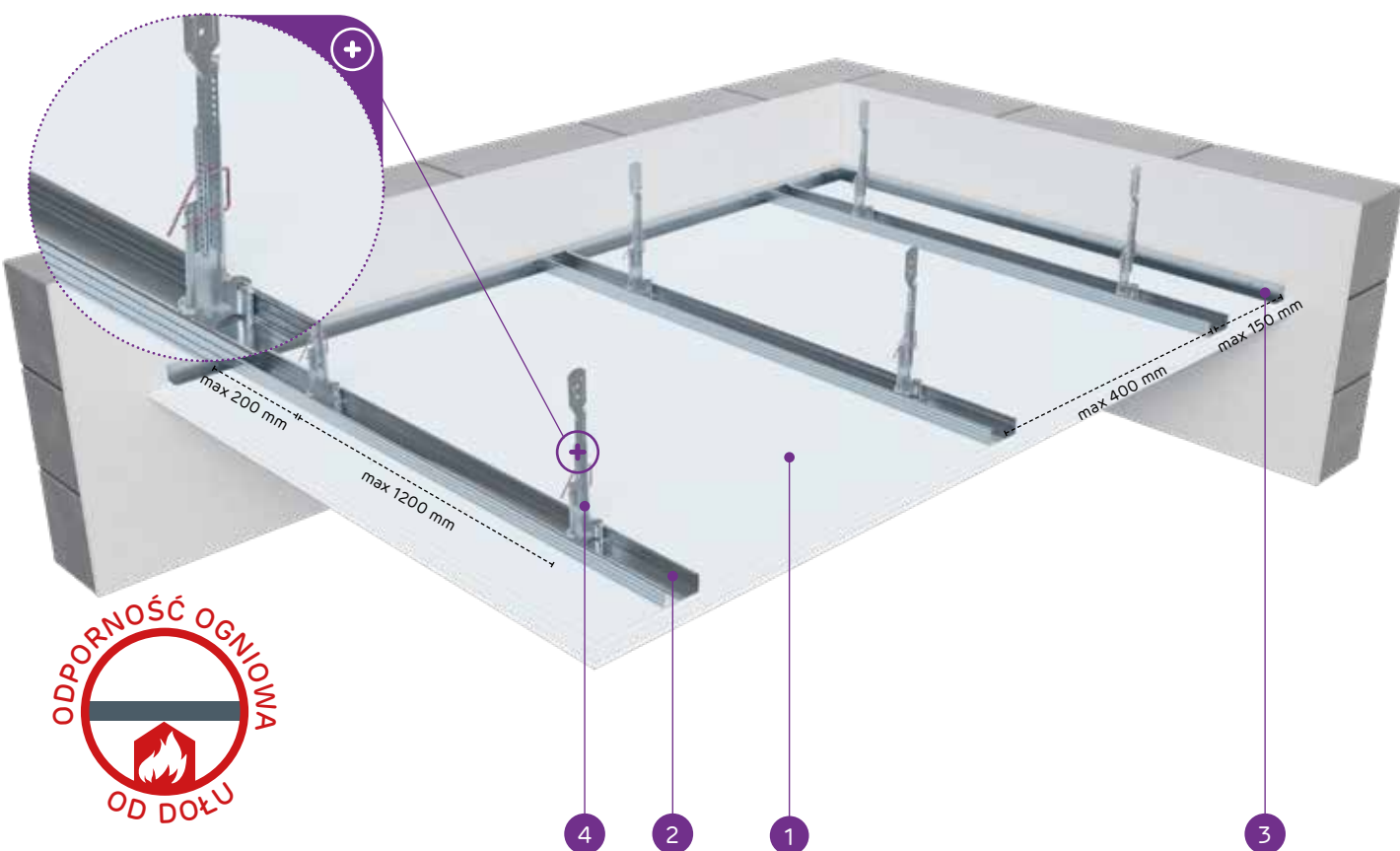

MATERIAŁY:

1. Płyta gipsowo-kartonowa Nida
2. Profil Nida CD 60
3. Profil Nida UD 27
4. Wieszak obrotowy dolny z noniuszem Nida WON 60
5. Stalowy element kotwiący⁷⁾
6. Przetyczka wieszaka noniusza Siniat FAST-PIN⁸⁾

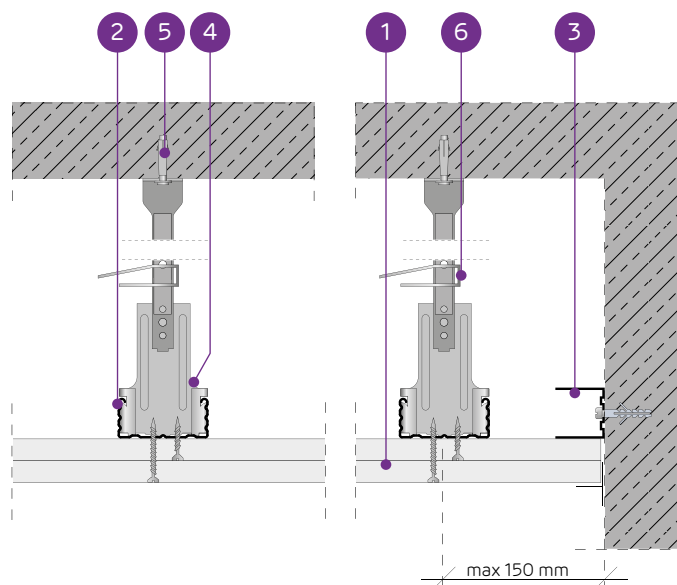

SYSTEM SUFITÓW PODWIESZANYCH NA KONSTRUKCJI NOŚNEJ NIDA CD60 (NIDA WON60)

PARAMETRY TECHNICZNE

Typ systemu Nida Sufit	Typ profilu Nida	Konstrukcja rusztu		Poszycie płytami gipsowymi		Minimalna wysokość podwieszenia	Ciężar zabudowy 1 m ²	Klasa odporności ogniowej	Maksymalne obciążenie sufitu Nida		Odporność na uderzenia ³⁾
		Maksymalny rozstaw profili nośnych Nida CD60 [mm]	Maksymalny rozstaw zawiesi [mm]	Nida	Grubość [mm]				bez odporności ogniowej ¹⁾ [kg/m ²]	z odpornością ogniową ²⁾ [kg/m ²]	
WON/CD60-25/Expert	CD60	400	1200	Expert	2x12,5	205	18,1	-	65	-	1A
WON/CD60-25/Woda ⁴⁾	CD60	400	1200	Woda	2x12,5	205	19,1	-	65	-	1A
WON/CD60-25/OgieńTypF	CD60	400	850	Ogień Typ F	2x12,5	205	18,9	(R)EI30	92	13,3	1A
WON/CD60-25/Ogień+	CD60	400	850	Ogień Plus	2x12,5	205	21,7	(R)EI45	92	7,5	1A
WON/CD60-25/WodaOgień+	CD60	400	850	Woda Ogień Plus	2x12,5	205	21,7	(R)EI45	92	7,5	1A
WON/CD60-25/Twarda	CD60	400	850	Twarda	2x12,5	205	27,3	(R)EI45	92	7,5	1A
WON/CD60-25/Hydro	CD60	400	850	Hydro	2x12,5	205	23,3	(R)EI45	92	7,5	1A
WON/CD60-27,5/Ogień+	CD60	400	850	Ogień Plus	1x12,5+1x15,0	207,5	26,0	(R)EI60	92	7,5	1A
WON/CD60-30/Ogień+	CD60	400	850	Ogień Plus	2x15,0	210	28,7	(R)EI60	92	7,5	1A
WON/CD60-30/Twarda	CD60	400	850	Twarda	2x15,0	210	32,5	(R)EI60	92	7,5	1A
WON/CD60-30/Hydro	CD60	400	850	Hydro	2x15,0	210	28,7	(R)EI60	92	7,5	1A

¹⁾ Dopuszczalne obciążenie uwzględniające: ciężar własny, materiał izolujący i dodatkowe obciążenie technologiczne. Opinia techniczna ITB 1060/12/R14NK.²⁾ Obciążenie dodatkowe na podstawie klasyfikacji ogniowej LBO-056-KZ/22.³⁾ Wg opinii Technicznej ITB 01060/12/R34NK cz. I i cz. II.⁴⁾ W pomieszczeniach o wilgotności względnej powietrza do 85% w sekcjach narożnych na intensywne działanie wody zaleca się stosowanie płyt gipsowych z włóknami Nida Hydro (płaszczyzny poziome i pionowe w okolicach wanny, prysznic itp.)⁵⁾ W systemie w klasie odporności ogniowej (R)EI60 w konfiguracji 1x12,5 mm + 1x15,0 mm możliwość zamiany płyty Nida Ogień Plus typ DF tylko na płytę Nida Woda Ogień Plus typ DFH.ZUŻYCIE MATERIAŁÓW NA 1M² SUFITU PODWIESZANEGO W SYSTEMIE NIDA SUFIT

Nazwa materiału	J.m.	Typ systemu Nida Sufit											
		WON/CD60-25/Expert	WON/CD60-25/Woda	WON/CD60-25/OgieńTypF	WON/CD60-25/Ogień+	WON/CD60-25/WodaOgień+	WON/CD60-25/Twarda	WON/CD60-25/Hydro	WON/CD60-27,5/Ogień+	WON/CD60-30/Ogień+	WON/CD60-30/Twarda	WON/CD60-30/Hydro	
Zuzycie materiału na 1m ²													
Płyta Nida Expert 12,5 mm	m ²	2,0	-	-	-	-	-	-	-	-	-	-	-
Płyta Nida Woda 12,5 mm	m ²	-	2,0	-	-	-	-	-	-	-	-	-	-
Płyta Nida Ogień Typ F 12,5 mm	m ²	-	-	2,0	-	-	-	-	-	-	-	-	-
Płyta Nida Ogień Plus 12,5 mm	m ²	-	-	-	2,0	-	-	-	1,0	-	-	-	-
Płyta Nida Woda Ogień Plus 12,5 mm	m ²	-	-	-	-	2,0	-	-	-	-	-	-	-
Płyta Nida Twarda 12,5 mm	m ²	-	-	-	-	-	2,0	-	-	-	-	-	-
Płyta Nida Hydro 12,5 mm	m ²	-	-	-	-	-	-	2,0	-	-	-	-	-
Płyta Nida Ogień Plus 15,0 mm	m ²	-	-	-	-	-	-	-	1,0	2,0	-	-	-
Płyta Nida Twarda 15,0 mm	m ²	-	-	-	-	-	-	-	-	-	2,0	-	-
Płyta Nida Hydro 15,0 mm	m ²	-	-	-	-	-	-	-	-	-	-	2,0	-
Profil Nida CD60	mb	2,5	2,5	2,5	2,5	2,5	2,5	2,5	2,5	2,5	2,5	2,5	2,5
Profil Nida UD27	mb	0,6	0,6	0,6	0,6	0,6	0,6	0,6	0,6	0,6	0,6	0,6	0,6
Wieszak mocowany obrotowo z noniuszem Nida WON 60 ⁶⁾	szt.	3,0	3,0	3,0	3,0	3,0	3,0	3,0	3,0	3,0	3,0	3,0	3,0
Wieszak górny noniusza Nida WGN	szt.	3,0	3,0	3,0	3,0	3,0	3,0	3,0	3,0	3,0	3,0	3,0	3,0
Przetyczka wieszaka noniusza Siniat FAST-PIN	szt.	3,0	3,0	3,0	3,0	3,0	3,0	3,0	3,0	3,0	3,0	3,0	3,0
Łącznik wzdłużny Nida LW60	szt.	0,6	0,6	0,6	0,6	0,6	0,6	0,6	0,6	0,6	0,6	0,6	0,6
Stalowy element kotwiący ⁷⁾	szt.	3,6	3,6	3,6	3,6	3,6	3,6	3,6	3,6	3,6	3,6	3,6	3,6
Błachowkręty Nida 3,5x25 mm	szt.	6,0	6,0	6,0	6,0	6,0	-	-	6,0	6,0	-	-	-
Błachowkręty Nida 3,5x35 mm	szt.	18,0	18,0	18,0	18,0	18,0	-	-	-	-	-	-	-
Błachowkręty Nida 3,5x45 mm	szt.	-	-	-	-	-	-	-	18,0	18,0	-	-	-
Wkręty FixDens 4,2x25 mm	szt.	-	-	-	-	-	-	6,0	-	-	-	6,0	-
Wkręty FixDens 4,2x42 mm	szt.	-	-	-	-	-	-	18,0	-	-	-	-	-
Wkręty FixDens 4,2x60 mm	szt.	-	-	-	-	-	-	-	-	-	-	18,0	-
Błachowkręty Nida Hydro C5 3,5x25 mm	szt.	-	-	-	-	-	-	6,0	-	-	-	6,0	-
Błachowkręty Nida Hydro C5 3,5x41 mm	szt.	-	-	-	-	-	-	18,0	-	-	-	18,0	-
Taśma zbrojąca Nida	mb	1,4	1,4	1,4	1,4	1,4	1,4	1,4	1,4	1,4	1,4	1,4	1,4
Gips szpachlowy Nida Start	kg	0,6	0,6	0,6	0,6	0,6	-	-	0,6	0,6	-	-	-
Gips szpachlowy Nida Finish	kg	0,1	0,1	0,1	0,1	0,1	-	-	0,1	0,1	-	-	-
Gotowa masa szpachlowa Nida Hydromix ⁸⁾	kg	-	-	-	-	-	-	0,7	0,7	-	-	0,7	0,7
Wełna mineralna ⁹⁾	m ²	1,0	1,0	1,0	1,0	1,0	1,0	1,0	1,0	1,0	1,0	1,0	1,0

⁶⁾ Możliwość zamiany na wieszak dolny noniuszowy wzmocniony.⁷⁾ Typ elementu kotwiącego dobiera indywidualnie pod względem rodzaju konstrukcji stropu oraz całkowitego ciężaru zabudowy.⁸⁾ W przypadku płyt gipsowo-włókowych z włóknami Nida Twarda alternatywnie stosować gips szpachlowy Nida Max.⁹⁾ Zastosowane wg wymagań.

Normy zużycia nie uwzględniają strat materiałowych.

nida Sufit



Klasa odporności ogniowej:
(R)EI60
(R)EI90
(R)EI120



Maksymalne obciążenie zabudowy:
100 kg/m²



Minimalna wysokość podwieszenia:
217,5 mm



Ciężar 1m² zabudowy:
31,7-63,3 kg



Numer dokumentu związanego:
EN13964:2014-05

Deklaracja Właściwości Użytkowych:
DoP/Ceiling System/0021/15.11.2016

SYSTEMY:

WON/CD60-37,5; WON/CD60-40; WON/CD60-55; WON/CD60-60

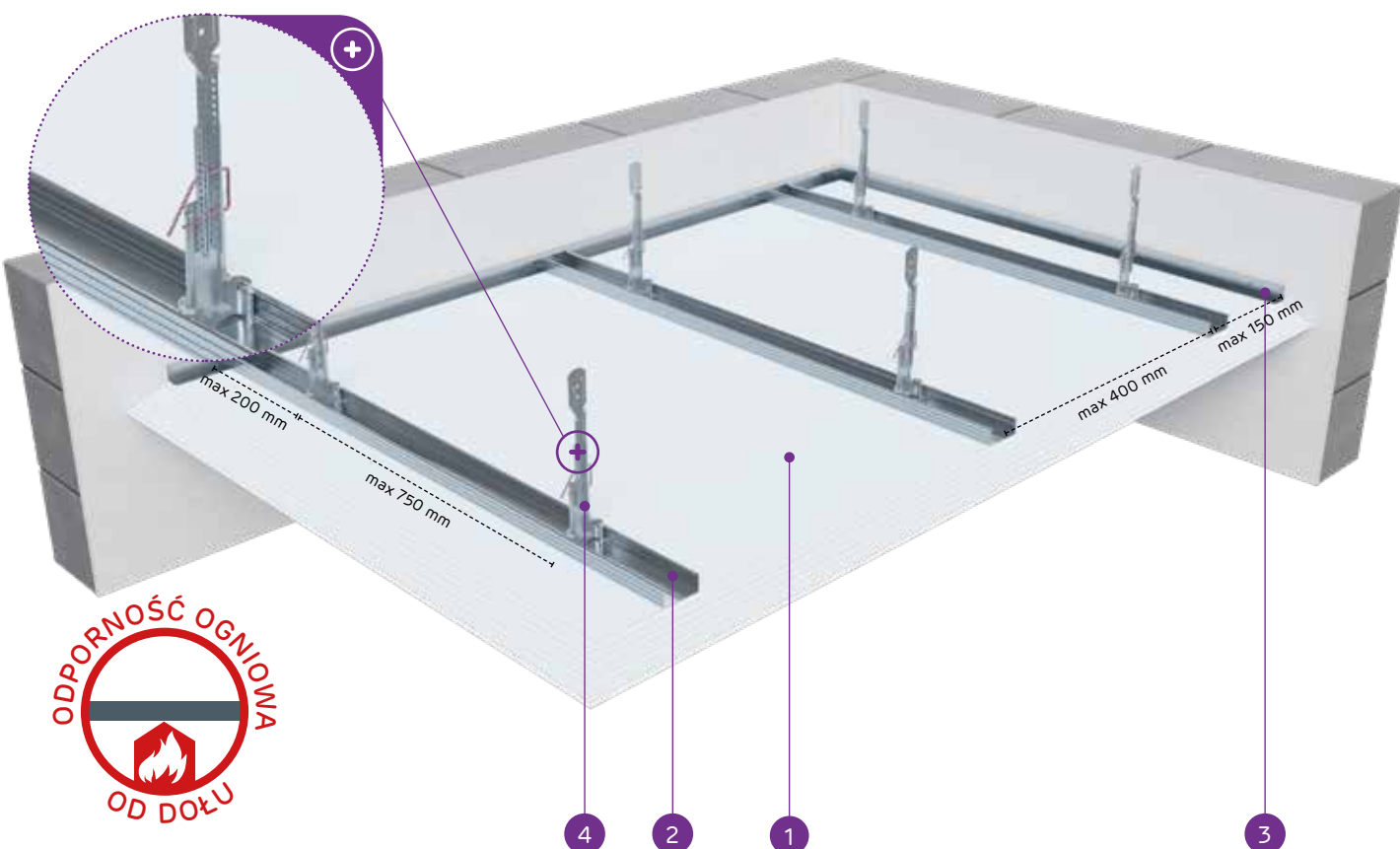

MATERIAŁY:

1. Płyta gipsowo-kartonowa Nida
2. Profil Nida CD 60
3. Profil Nida UD 27
4. Wieszak obrotowy dolny z noniuszem Nida WON 60
5. Stalowy element kotwiący
6. Przetyczka wieszaka noniusza Siniat FAST-PIN®

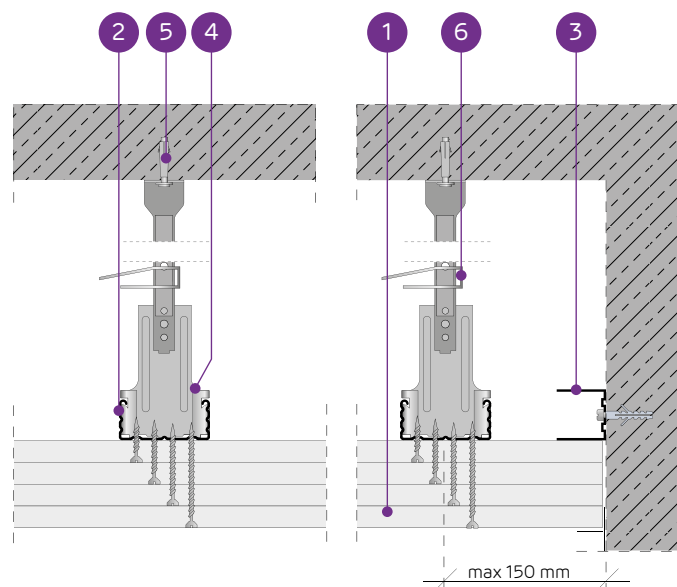

SYSTEM SUFITÓW PODWIESZANYCH NA KONSTRUKCJI NOŚNEJ NIDA CD60 (NIDA WON60)

PARAMETRY TECHNICZNE

Typ systemu Nida Sufit	Typ profilu Nida	Konstrukcja rusztu		Posycenie płytami gipsowymi		Minimalna wysokość podwieszenia [mm]	Ciężar zabudowy 1 m ² [kg]	Klasa odporności ogniowej [min]	Maksymalne obciążenie sufitu Nida		Odporność na uderzenia ³⁾ Klasa
		Maksymalny rozstaw profili nośnych Nida CD60 [mm]	Maksymalny rozstaw zawiesi [mm]	Nida	Grubość [mm]				bez odporności ogniowej ¹⁾ [kg/m ²]	z odpornością ogniową ²⁾ [kg/m ²]	
WON/CD60-37,5/Ogień+	CD60	400	750	Ogień Plus	3x12,5	217,5	31,7	(R)EI60	100	7,5	1A
WON/CD60-37,5/WodaOgień+	CD60	400	750	Woda Ogień Plus	3x12,5	217,5	31,7	(R)EI60	100	7,5	1A
WON/CD60-37,5/Twarda	CD60	400	750	Twarda	3x12,5	217,5	40,1	(R)EI60	100	7,5	1A
WON/CD60-37,5/Hydro	CD60	400	750	Hydro	3x12,5	217,5	34,1	(R)EI60	100	7,5	1A
WON/CD60-40/Ogień+	CD60	400	750	Ogień Plus	2x12,5+15,0	220	35,2	(R)EI90	100	7,5	1A
WON/CD60-40/Twarda	CD60	400	750	Twarda	2x12,5+15,0	220	42,7	(R)EI90	100	7,5	1A
WON/CD60-40/Hydro	CD60	400	750	Hydro	2x12,5+15,0	220	36,8	(R)EI90	100	7,5	1A
WON/CD60-55/Ogień+	CD60	400	650	Ogień Plus	2x12,5+2x15,0	240	48,7	(R)EI120	100	7,5	1A
WON/CD60-60/Ogień+	CD60	400	650	Ogień Plus	4x15,0	240	55,7	(R)EI120	100	7,5	1A
WON/CD60-60/Twarda	CD60	400	650	Twarda	4x15,0	240	63,3	(R)EI120	100	7,5	1A
WON/CD60-60/Hydro	CD60	400	650	Hydro	4x15,0	240	55,7	(R)EI120	100	7,5	1A

¹⁾ Dopuszczalne obciążenie uwzględniające: ciężar własny, materiał izolujący i dodatkowe obciążenie technologiczne. Opinia techniczna ITB 1060/12/R14NK.

²⁾ Obciążenie dodatkowe na podstawie klasyfikacji ogniowej LBO-056-KZ/22.

³⁾ Wg opinii Technicznej ITB 01060/12/R34NK cz.I i cz.II.

ZUŻYCIE MATERIAŁÓW NA 1M² SUFITU PODWIESZANEGO W SYSTEMIE NIDA SUFIT

Nazwa materiału	J.m.	Typ systemu Nida Sufit										
		WON/CD60-37,5/Ogień+	WON/CD60-37,5/WodaOgień+	WON/CD60-37,5/Twarda	WON/CD60-37,5/Hydro	WON/CD60-40/Ogień+	WON/CD60-40/Twarda	WON/CD60-40/Hydro	WON/CD60-55/Ogień+	WON/CD60-60/Ogień+	WON/CD60-60/Twarda	WON/CD60-60/Hydro
		Zużycie materiału na 1m ²										
Płyta Nida Ogień Plus 12,5 mm	m ²	3,0	-	-	-	2,0	-	-	2,0	-	-	-
Płyta Nida Woda Ogień Plus 12,5 mm	m ²	-	3,0	-	-	-	-	-	-	-	-	-
Płyta Nida Twarda 12,5 mm	m ²	-	-	3,0	-	-	2,0	-	-	-	-	-
Płyta Nida Hydro 12,5 mm	m ²	-	-	-	3,0	-	-	2,0	-	-	-	-
Płyta Nida Ogień Plus 15,0 mm	m ²	-	-	-	-	1,0	-	-	2,0	4,0	-	-
Płyta Nida Twarda 15,0 mm	m ²	-	-	-	-	-	1,0	-	-	-	4,0	-
Płyta Nida Hydro 15,0 mm	m ²	-	-	-	-	-	-	1,0	-	-	-	4,0
Profil Nida CD60	mb	2,5	2,5	2,5	2,5	2,5	2,5	2,5	2,5	2,5	2,5	2,5
Profil Nida UD27	mb	0,6	0,6	0,6	0,6	0,6	0,6	0,6	0,6	0,6	0,6	0,6
Wieszak mocowany obrotowo z noniuszem Nida WON 60 ⁴⁾	szt.	3,0	3,0	3,0	3,0	3,5	3,5	3,5	4,0	4,0	4,0	4,0
Wieszak górny noniusza Nida WGN	szt.	3,0	3,0	3,0	3,0	3,5	3,5	3,5	4,0	4,0	4,0	4,0
Przetyczka wieszaka noniusza Siniat FAST-PIN	szt.	3,0	3,0	3,0	3,0	3,5	3,5	3,5	4,0	4,0	4,0	4,0
Łącznik wzdluzny Nida LW60	szt.	0,6	0,6	0,6	0,6	0,6	0,6	0,6	0,6	0,6	0,6	0,6
Stalowy element kotwiący ⁵⁾	szt.	3,6	3,6	3,6	3,6	4,1	4,1	4,1	4,6	4,6	4,6	4,6
Błachowkręty Nida 3,5x25 mm	szt.	6,0	6,0	-	-	6,0	-	-	6,0	6,0	-	-
Błachowkręty Nida 3,5x35 mm	szt.	6,0	6,0	-	-	6,0	-	-	6,0	-	-	-
Błachowkręty Nida 3,5x45 mm	szt.	-	-	-	-	-	-	-	-	6,0	-	-
Błachowkręty Nida 3,5x55 mm	szt.	18,0	18,0	-	-	18,0	-	-	6,0	6,0	-	-
Błachowkręty Nida 4,2x70 mm	szt.	-	-	-	-	-	-	-	18,0	18,0	-	-
Wkręty FixDens 4,2x25 mm	szt.	-	-	6,0	-	-	6,0	-	-	-	6,0	-
Wkręty FixDens 4,2x42 mm	szt.	-	-	6,0	-	-	6,0	-	-	-	6,0	-
Wkręty FixDens 4,2x60 mm	szt.	-	-	18,0	-	-	18,0	-	-	-	6,0	-
Wkręty FixDens 4,5x80 mm	szt.	-	-	-	-	-	-	-	-	-	18,0	-
Błachowkręty Nida Hydro C5 3,5x25 mm	szt.	-	-	-	6,0	-	-	6,0	-	-	-	6,0
Błachowkręty Nida Hydro C5 3,5x41 mm	szt.	-	-	-	6,0	-	-	6,0	-	-	-	6,0
Błachowkręty Nida Hydro C5 3,5x55 mm	szt.	-	-	-	18,0	-	-	18,0	-	-	-	6,0
Błachowkręty Nida Hydro C5 4,2x70 mm	szt.	-	-	-	-	-	-	-	-	-	-	18,0
Taśma zbrojąca Nida	mb	1,4	1,4	1,4	1,4	1,4	1,4	1,4	1,4	1,4	1,4	1,4
Gips szpachlowy Nida Start	kg	0,9	0,9	-	-	0,9	-	-	1,2	1,2	-	-
Gips szpachlowy Nida Finish	kg	0,1	0,1	-	-	0,1	-	-	0,1	0,1	-	-
Gotowa masa szpachlowa Nida Hydromix ⁶⁾	kg	-	-	1,0	1,0	-	1,0	1,0	-	-	1,3	1,3
Wełna mineralna ⁷⁾	m ²	1,0	1,0	1,0	1,0	1,0	1,0	1,0	1,0	1,0	1,0	1,0

⁴⁾ Możliwość zamiany na wieszak dolny noniuszowy wzmocniony.

⁵⁾ Typ elementu kotwiącego dobierać indywidualnie pod względem rodzaju konstrukcji stropu oraz całkowitego ciężaru zabudowy.

⁶⁾ W przypadku płyt gipsowo-wiórowych z włóknami Nida Twarda alternatywnie stosować gips szpachlowy Nida Max.

⁷⁾ Zastosowane wg wymagań.

Normy zużycia nie uwzględniają strat materiałowych.

nida Sufit

Klasa
odporności
ogniowej:
(R)EI20
(R)EI30Maksymalne
obciążenie
zabudowy:
44 kg/m²Minimalna
wysokość
podwieszenia:
42,5 mmCiężar 1m²
zabudowy:
10,9-18,1 kgNumer
dokumentu
związanego:
EN13964:2014-05Deklaracja Właściwości Użytkowych:
DoP/Ceiling System/0024/15.11.2016

SYSTEMY:

JK/ES/CD60-12,5; JK/ES/CD60-15; JK/ES/CD60-18

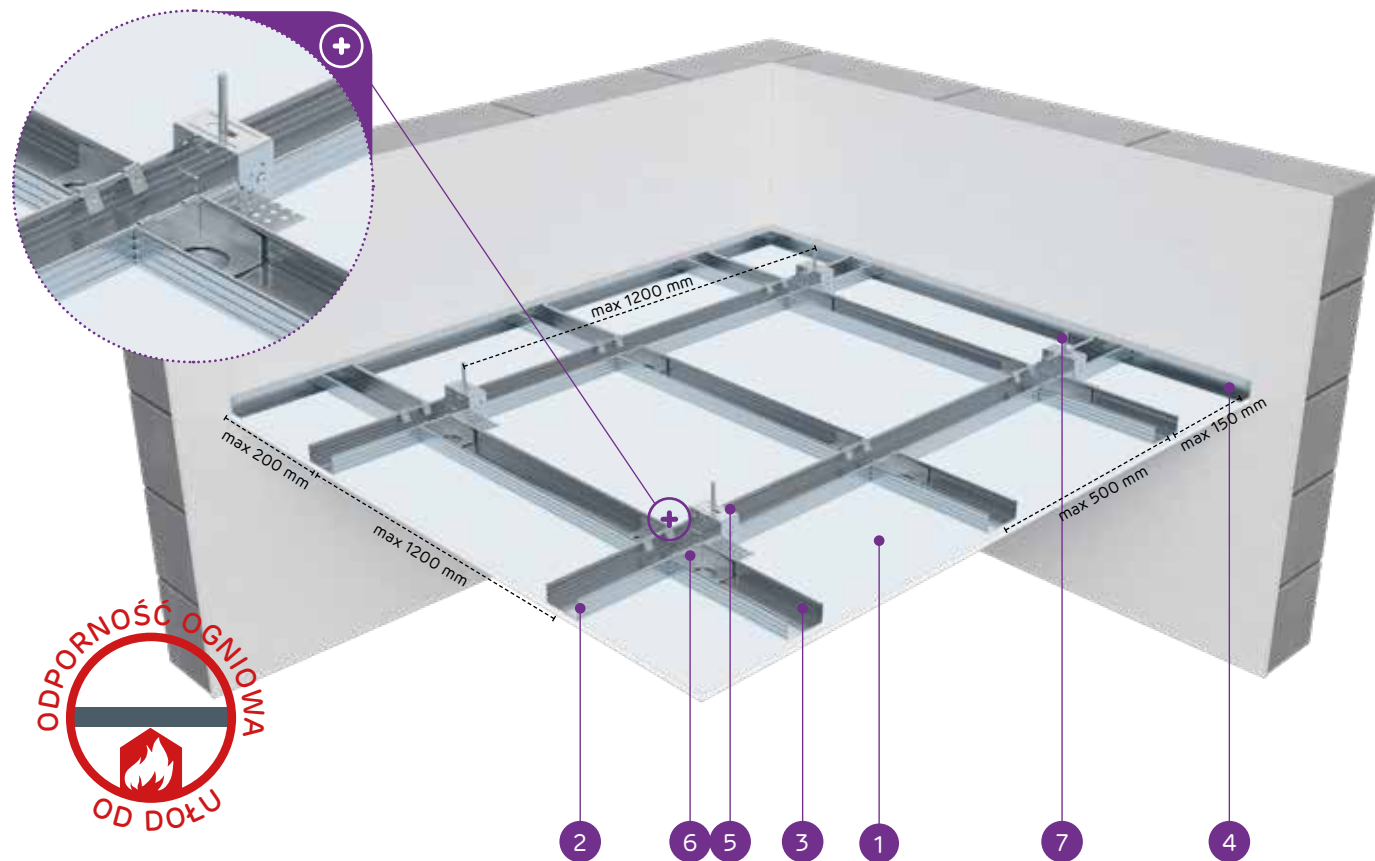

MATERIAŁY:

1. Płyta gipsowo-kartonowa Nida
2. Profil główny Nida CD 60
3. Profil nośny Nida CD 60
4. Profil Nida UD 27
5. Element do mocowania Nida ES 60
6. Łącznik poprzeczny jednostronny Nida LPJ 60 lub łącznik poprzeczny podwójny Nida LPP 60
7. Stalowy element kotwiący

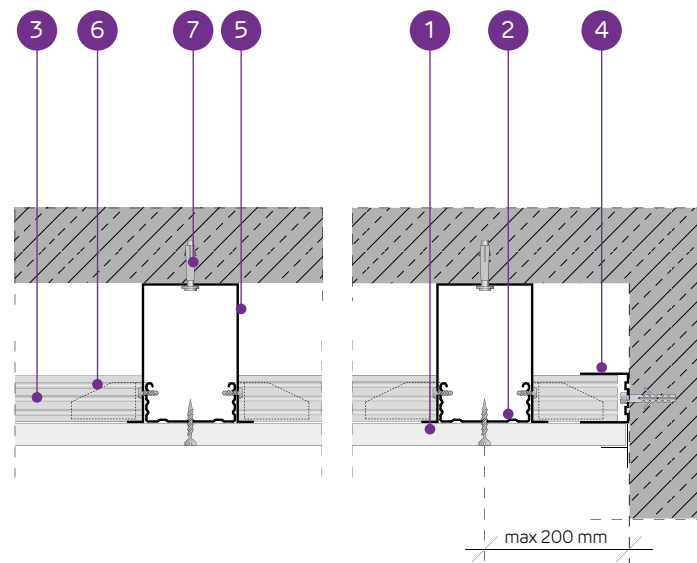

SYSTEM SUFITÓW PODWIESZANYCH NA KRZYŻOWEJ JEDNOPOZIOMOWEJ KONSTRUKCJI NOŚNEJ NIDA CD60 (NIDA ES60)

PARAMETRY TECHNICZNE

Typ systemu Nida Sufit	Konstrukcja rusztu			Posyczenie płytami gipsowymi		Minimalna wysokość podwieszenia	Ciężar zabudowy 1 m ²	Klasa odporności ogniowej	Maksymalne obciążenie sufitu Nida		Odporność na uderzenia ³⁾	
	Typ profilu Nida	Maksymalny rozstaw profili głównych Nida CD60	Maksymalny rozstaw profili nośnych Nida CD60	Nida	Grubość				bez odporności ogniowej ¹⁾	z odpornością ogniową ²⁾		
		[mm]	[mm]									[mm]
JK/ES/CD60-12,5/Expert	CD60/CD60	1200	500	1200	Expert	12,5	42,5	10,9	-	23	-	1A
JK/ES/CD60-12,5/Woda ⁴⁾	CD60/CD60	1200	500	1200	Woda	12,5	42,5	11,4	-	23	-	1A
JK/ES/CD60-12,5/Ogień+	CD60/CD60	1000	400	900	Ogień Plus	12,5	42,5	12,7	(R)EI20	41	7,5	1A
JK/ES/CD60-12,5/WodaOgień+	CD60/CD60	1000	400	900	Woda Ogień Plus	12,5	42,5	12,7	(R)EI20	41	7,5	1A
JK/ES/CD60-12,5/Twarda	CD60/CD60	1000	400	900	Twarda	12,5	42,5	15,5	(R)EI20	41	7,5	1A
JK/ES/CD60-12,5/Hydro	CD60/CD60	1000	400	900	Hydro	12,5	42,5	13,5	(R)EI20	41	7,5	1A
JK/ES/CD60-15/Ogień+	CD60/CD60	1000	400	850	Ogień Plus	15,0	45	16,2	(R)EI20	44	7,5	1A
JK/ES/CD60-15/Twarda	CD60/CD60	1000	400	850	Twarda	15,0	45	18,1	(R)EI20	44	7,5	1A
JK/ES/CD60-15/Hydro	CD60/CD60	1000	400	850	Hydro	15,0	45	16,2	(R)EI20	44	7,5	1A
JK/ES/CD60-18/Ogień+	CD60/CD60	1000	400	850	Ogień Plus	18,0	48	16,9	(R)EI30	44	7,5	1A

¹⁾ Dopuszczalne obciążenie uwzględniające: ciężar własny, materiał izolujący i dodatkowe obciążenie technologiczne. Opinia techniczna ITB 1060/12/R14NK.²⁾ Obciążenie dodatkowe na podstawie klasyfikacji ogniowej LBO-056-KZ/22.³⁾ Wg opinii Technicznej ITB 01060/12/R34NK cz. I i cz. II.⁴⁾ W pomieszczeniach o wilgotności względnej powietrza do 85% w sekcjach narożnych na intensywne działanie wody zaleca się stosowanie płyt gipsowych z włóknami Nida Hydro (płaszczyzny poziome i pionowe w okolicach wanny, prysznic itp.)ZUŻYCIE MATERIAŁÓW NA 1M² SUFITU PODWIESZANEGO W SYSTEMIE NIDA SUFIT

Nazwa materiału	J.m.	Typ systemu Nida Sufit									
		JK/ES/CD60-12,5/Expert	JK/ES/CD60-12,5/Woda	JK/ES/CD60-12,5/Ogień+	JK/ES/CD60-12,5/WodaOgień+	JK/ES/CD60-12,5/Twarda	JK/ES/CD60-12,5/Hydro	JK/ES/CD60-15/Ogień+	JK/ES/CD60-15/Twarda	JK/ES/CD60-15/Hydro	JK/ES/CD60-18/Ogień+
		Zużycie materiału na 1m ²									
Płyta Nida Expert 12,5 mm	m ²	1,0	-	-	-	-	-	-	-	-	-
Płyta Nida Woda 12,5 mm	m ²	-	1,0	-	-	-	-	-	-	-	-
Płyta Nida Ogień Plus 12,5 mm	m ²	-	-	1,0	-	-	-	-	-	-	-
Płyta Nida Woda Ogień Plus 12,5 mm	m ²	-	-	-	1,0	-	-	-	-	-	-
Płyta Nida Twarda 12,5 mm	m ²	-	-	-	-	1,0	-	-	-	-	-
Płyta Nida Hydro 12,5 mm	m ²	-	-	-	-	-	1,0	-	-	-	-
Płyta Nida Ogień Plus 15,0 mm	m ²	-	-	-	-	-	-	1,0	-	-	-
Płyta Nida Twarda 15,0 mm	m ²	-	-	-	-	-	-	-	1,0	-	-
Płyta Nida Hydro 15,0 mm	m ²	-	-	-	-	-	-	-	-	1,0	-
Płyta Nida Ogień Plus 18,0 mm	m ²	-	-	-	-	-	-	-	-	-	1,0
Profil Nida CD60	mb	2,9	2,9	2,9	2,9	2,9	2,9	2,9	2,9	2,9	2,9
Profil Nida UD27	mb	0,6	0,6	0,6	0,6	0,6	0,6	0,6	0,6	0,6	0,6
Element do mocowania Nida ES60	szt.	1,0	1,0	1,0	1,0	1,0	1,0	1,0	1,0	1,0	1,0
Łącznik poprzeczny jednostronny Nida LPJ60	szt.	3,4	3,4	3,4	3,4	3,4	3,4	3,4	3,4	3,4	3,4
Łącznik wzdużny Nida LW60	szt.	0,6	0,6	0,6	0,6	0,6	0,6	0,6	0,6	0,6	0,6
Stalowy element kotwiący ⁵⁾	szt.	1,6	1,6	1,6	1,6	1,6	1,6	1,6	1,6	1,6	1,6
Wkręt samowierzący 4,2x13 mm FLAT HEAD do blachy 1 mm	szt.	4,0	4,0	4,0	4,0	4,0	4,0	4,0	4,0	4,0	4,0
Blachowkręty Nida 3,5x25 mm	szt.	18,0	18,0	18,0	18,0	-	-	18,0	-	-	-
Blachowkręty Nida 3,5x35 mm	szt.	-	-	-	-	-	-	-	-	-	18,0
Wkręty FixDens 4,2x25 mm	szt.	-	-	-	-	18,0	-	-	18,0	-	-
Blachowkręty Nida Hydro C5 3,5x25 mm	szt.	-	-	-	-	-	18,0	-	-	18,0	-
Taśma zbrojąca Nida	mb	1,4	1,4	1,4	1,4	1,4	1,4	1,4	1,4	1,4	1,4
Gips szpachlowy Nida Start	kg	0,3	0,3	0,3	0,3	-	-	0,3	-	-	0,3
Gips szpachlowy Nida Finish	kg	0,1	0,1	0,1	0,1	-	-	0,1	-	-	0,1
Gotowa masa szpachlowa Nida Hydromix ⁶⁾	kg	-	-	-	-	0,4	0,4	-	0,4	0,4	-
Wełna mineralna ⁷⁾	m ²	1,0	1,0	1,0	1,0	1,0	1,0	1,0	1,0	1,0	1,0

⁵⁾ Typ elementu kotwiącego dobrać indywidualnie pod względem rodzaju konstrukcji stropu oraz całkowitego ciężaru zabudowy.⁶⁾ W przypadku płyt gipsowo-włókowych z włóknami Nida Twarda alternatywnie stosować gips szpachlowy Nida Max.⁷⁾ Zastosowane wg wymagań.

Normy zużycia nie uwzględniają strat materiałowych.

nida Sufit



Klasa odporności ogniowej:
(R)EI30
(R)EI45
(R)EI60



Maksymalne obciążenie zabudowy:
47 kg/m²



Minimalna wysokość podwieszenia:
55 mm



Ciężar 1m² zabudowy:
19,1-33,5 kg



Numer dokumentu związanego:
EN13964:2014-05

Deklaracja Właściwości Użytkowych:
DoP/Ceiling System/0024/15.11.2016

SYSTEMY:

JK/ES/CD60-25; JK/ES/CD60-27,5; JK/ES/CD60-30

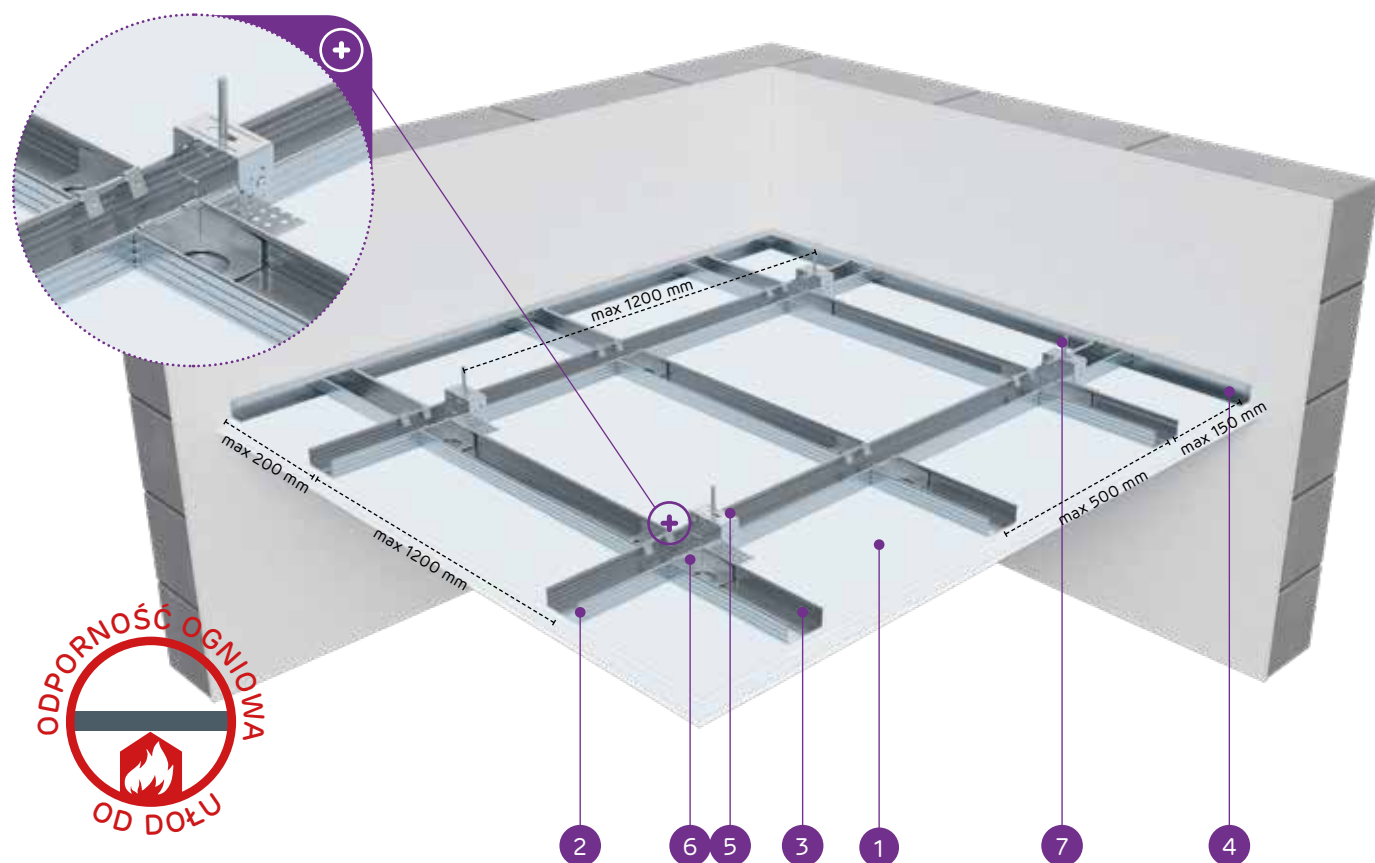

MATERIAŁY:

1. Płyta gipsowo-kartonowa Nida
2. Profil główny Nida CD 60
3. Profil nośny Nida CD 60
4. Profil Nida UD 27
5. Element do mocowania Nida ES 60
6. Łącznik poprzeczny jednostronny Nida LPJ 60 lub łącznik poprzeczny podwójny Nida LPP 60
7. Stalowy element kotwiący

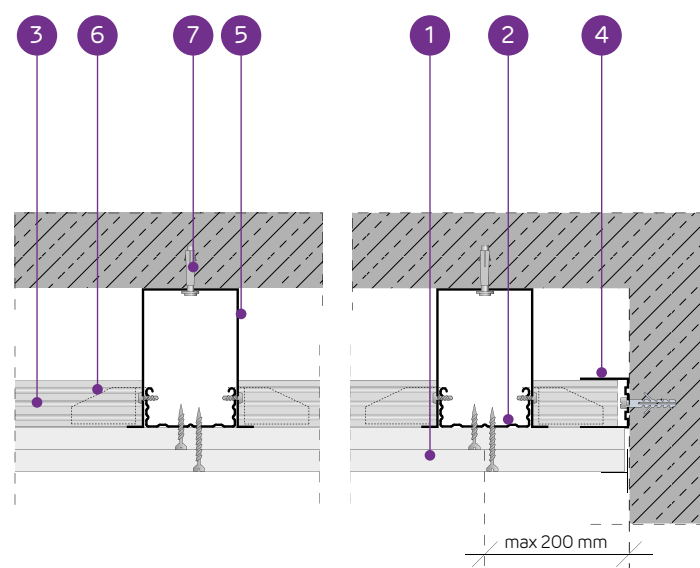

SYSTEM SUFITÓW PODWIESZANYCH NA KRZYŻOWEJ JEDNOPOZIOMOWEJ KONSTRUKCJI NOŚNEJ NIDA CD60 (NIDA ES60)

PARAMETRY TECHNICZNE

Typ systemu Nida Sufit	Typ profilu Nida	Konstrukcja rusztu			Nida	Grubość [mm]	Minimalna wysokość podwieszenia [mm]	Ciężar zabudowy 1 m ² [kg]	Klasa odporności ogniowej [min]	Maksymalne obciążenie sufitu Nida		Odporność na uderzenia ³⁾ Klasa
		Maksymalny rozstaw profili głównych Nida CD60 [mm]	Maksymalny rozstaw profili nośnych Nida CD60 [mm]	Maksymalny rozstaw zawiesz Nida [mm]						bez odporności ogniowej ¹⁾ [kg/m ²]	z odpornością ogniową ²⁾ [kg/m ²]	
JK/ES/CD60-25/Expert	CD60/CD60	1200	500	1200	Expert	2x12,5	55	19,1	-	25	-	1A
JK/ES/CD60-25/Woda ⁴⁾	CD60/CD60	1200	500	1200	Woda	2x12,5	55	20,1	-	25	-	1A
JK/ES/CD60-25/OgieńTypF	CD60/CD60	1000	400	850	Ogień Typ F	2x12,5	55	19,9	(R)EI30	47	13,3	1A
JK/ES/CD60-25/Ogień+	CD60/CD60	1000	400	850	Ogień Plus	2x12,5	55	22,7	(R)EI45	47	7,5	1A
JK/ES/CD60-25/WodaOgień+	CD60/CD60	1000	400	850	Woda Ogień Plus	2x12,5	55	22,7	(R)EI45	47	7,5	1A
JK/ES/CD60-25/Twarda	CD60/CD60	1000	400	850	Twarda	2x12,5	55	28,3	(R)EI45	47	7,5	1A
JK/ES/CD60-25/Hydro	CD60/CD60	1000	400	850	Hydro	2x12,5	55	24,3	(R)EI45	47	7,5	1A
JK/ES/CD60-27,5/Ogień ⁵⁾	CD60/CD60	1000	400	850	Ogień Plus	1x12,5+15,0	57,5	27,0	(R)EI60	47	7,5	1A
JK/ES/CD60-30/Ogień+	CD60/CD60	1000	400	850	Ogień Plus	2x15,0	60	29,7	(R)EI60	47	7,5	1A
JK/ES/CD60-30/Twarda	CD60/CD60	1000	400	850	Twarda	2x15,0	60	33,5	(R)EI60	47	7,5	1A
JK/ES/CD60-30/Hydro	CD60/CD60	1000	400	850	Hydro	2x15,0	60	29,7	(R)EI60	47	7,5	1A

¹⁾ Dopuszczalne obciążenie uwzględniające: ciężar własny, materiał izolujący i dodatkowe obciążenie technologiczne. Opinia techniczna ITB 1060/12/R14NK.

²⁾ Obciążenie dodatkowe na podstawie klasyfikacji ogniowej LBO-056-KZ/22.

³⁾ Wg opinii Technicznej ITB 01060/12/R34NK cz.I i cz.II.

⁴⁾ W pomieszczeniach o wilgotności względnej powietrza do 85% w sekcjach narożnych na intensywne działanie wody zaleca się stosowanie płyt gipsowych z włóknami Nida Hydro (płaszczyzny poziome i pionowe w okolicach wanny, prysznic itp.)

⁵⁾ W systemie w klasie odporności ogniowej (R)EI60 w konfiguracji 1x12,5 mm + 1x15,0 mm możliwość zamiany płyty Nida Ogień Plus typ DF tylko na płytę Nida Woda Ogień Plus typ DFH.

ZUŻYCIE MATERIAŁÓW NA 1M² SUFITU PODWIESZANEGO W SYSTEMIE NIDA SUFIT

Nazwa materiału	J.m.	Typ systemu Nida Sufit										
		JK/ES/CD60-25/Expert	JK/ES/CD60-25/Woda	JK/ES/CD60-25/OgieńTypF	JK/ES/CD60-25/Ogień+	JK/ES/CD60-25/WodaOgień+	JK/ES/CD60-25/Twarda	JK/ES/CD60-25/Hydro	JK/ES/CD60-27,5/Ogień+	JK/ES/CD60-30/Ogień+	JK/ES/CD60-30/Twarda	JK/ES/CD60-30/Hydro
Zużycie materiału na 1m ²												
Płyta Nida Expert 12,5 mm	m ²	2,0	-	-	-	-	-	-	-	-	-	-
Płyta Nida Woda 12,5 mm	m ²	-	2,0	-	-	-	-	-	-	-	-	-
Płyta Nida Ogień Typ F 12,5 mm	m ²	-	-	2,0	-	-	-	-	-	-	-	-
Płyta Nida Ogień Plus 12,5 mm	m ²	-	-	-	2,0	-	-	-	1,0	-	-	-
Płyta Nida Woda Ogień Plus 12,5 mm	m ²	-	-	-	-	2,0	-	-	-	-	-	-
Płyta Nida Twarda 12,5 mm	m ²	-	-	-	-	-	2,0	-	-	-	-	-
Płyta Nida Hydro 12,5 mm	m ²	-	-	-	-	-	-	2,0	-	-	-	-
Płyta Nida Ogień Plus 15,0 mm	m ²	-	-	-	-	-	-	-	1,0	2,0	-	-
Płyta Nida Twarda 15,0 mm	m ²	-	-	-	-	-	-	-	-	-	2,0	-
Płyta Nida Hydro 15,0 mm	m ²	-	-	-	-	-	-	-	-	-	-	2,0
Profil Nida CD60	mb	2,9	2,9	2,9	2,9	2,9	2,9	2,9	2,9	2,9	2,9	2,9
Profil Nida UD27	mb	0,6	0,6	0,6	0,6	0,6	0,6	0,6	0,6	0,6	0,6	0,6
Element do mocowania Nida ES60	szt.	1,0	1,0	1,0	1,0	1,0	1,0	1,0	1,0	1,0	1,0	1,0
Łącznik poprzeczny jednostronny Nida LPJ60	szt.	3,4	3,4	3,4	3,4	3,4	3,4	3,4	3,4	3,4	3,4	3,4
Łącznik wzdłużny Nida LW60	szt.	0,6	0,6	0,6	0,6	0,6	0,6	0,6	0,6	0,6	0,6	0,6
Stalowy element kotwiący ⁶⁾	szt.	1,6	1,6	1,6	1,6	1,6	1,6	1,6	1,6	1,6	1,6	1,6
Wkręt samowierzący 4,2x13 mm FLAT HEAD do blachy 1 mm	szt.	4,0	4,0	4,0	4,0	4,0	4,0	4,0	4,0	4,0	4,0	4,0
Blachowkręty Nida 3,5x25 mm	szt.	6,0	6,0	6,0	6,0	6,0	-	-	6,0	6,0	-	-
Blachowkręty Nida 3,5x35 mm	szt.	18,0	18,0	18,0	18,0	18,0	-	-	-	-	-	-
Blachowkręty Nida 3,5x45 mm	szt.	-	-	-	-	-	-	-	18,0	18,0	-	-
Wkręty FixDens 4,2x25 mm	szt.	-	-	-	-	-	6,0	-	-	-	6,0	-
Wkręty FixDens 4,2x42 mm	szt.	-	-	-	-	-	-	18,0	-	-	-	-
Wkręty FixDens 4,2x60 mm	szt.	-	-	-	-	-	-	-	-	-	18,0	-
Blachowkręty Nida Hydro C5 3,5x25 mm	szt.	-	-	-	-	-	-	6,0	-	-	-	6,0
Blachowkręty Nida Hydro C5 3,5x41 mm	szt.	-	-	-	-	-	-	18,0	-	-	-	18,0
Taśma zbrojąca Nida	mb	1,4	1,4	1,4	1,4	1,4	1,4	1,4	1,4	1,4	1,4	1,4
Gips szpachlowy Nida Start	kg	0,6	0,6	0,6	0,6	0,6	-	-	0,6	0,6	-	-
Gips szpachlowy Nida Finish	kg	0,1	0,1	0,1	0,1	0,1	-	-	0,1	0,1	-	-
Gotowa masa szpachlowa Nida Hydromix ⁷⁾	kg	-	-	-	-	-	0,7	0,7	-	-	0,7	0,7
Wełna mineralna ⁸⁾	m ²	1,0	1,0	1,0	1,0	1,0	1,0	1,0	1,0	1,0	1,0	1,0

⁶⁾ Typ elementu kotwiącego dobierać indywidualnie pod względem rodzaju konstrukcji stropu oraz całkowitego ciężaru zabudowy.

⁷⁾ W przypadku płyt gipsowo-włókowych z włóknami Nida Twarda alternatywnie stosować gips szpachlowy Nida Max.

⁸⁾ Zastosowane wg wymagań.

Normy zużycia nie uwzględniają strat materiałowych.

nida Sufit



Klasa odporności ogniowej:
(R)EI60
(R)EI90
(R)EI120



Maksymalne obciążenie zabudowy:
75 kg/m²



Minimalna wysokość podwieszenia:
67,5 mm



Ciężar 1m² zabudowy:
32,7-64,3 kg



Numer dokumentu związanego:
EN13964:2014-05

Deklaracja Właściwości Użytkowych:
DoP/Ceiling System/0024/15.11.2016

SYSTEMY:

JK/ES/CD60-37,5; JK/ES/CD60-40; JK/ES/CD60-55;
JK/ES/CD60-60

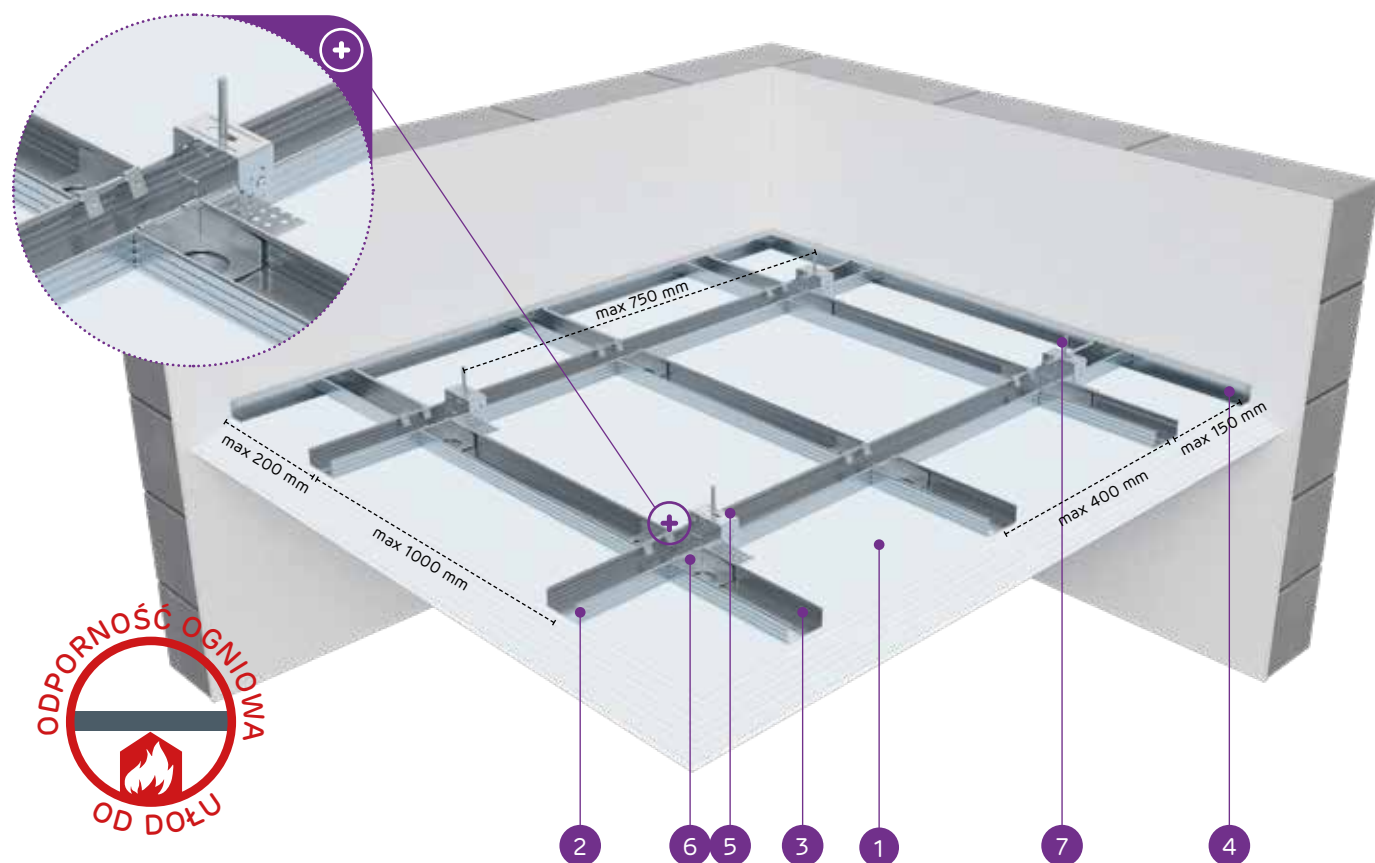

MATERIAŁY:

1. Płyta gipsowo-kartonowa Nida
2. Profil główny Nida CD 60
3. Profil nośny Nida CD 60
4. Profil Nida UD 27
5. Element do mocowania Nida ES 60
6. Łącznik poprzeczny jednostronny Nida LPJ 60 lub łącznik poprzeczny podwójny Nida LPP 60
7. Stalowy element kotwiący⁴⁾

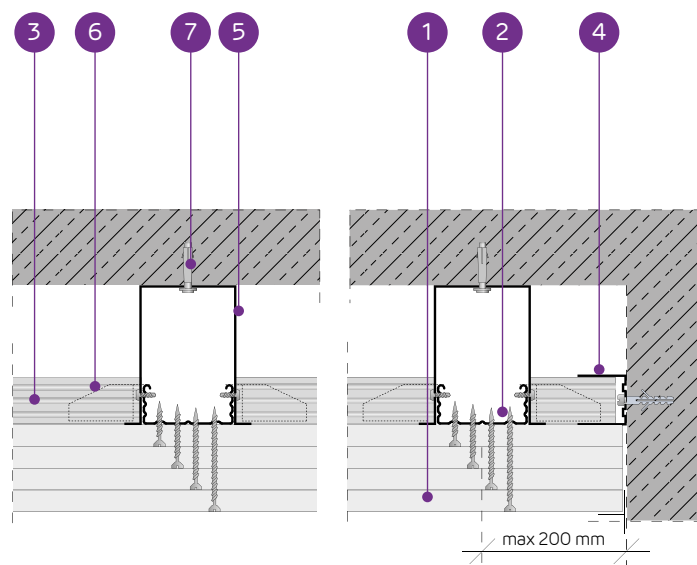

SYSTEM SUFITÓW PODWIESZANYCH NA KRZYŻOWEJ JEDNOPOZIOMOWEJ KONSTRUKCJI NOŚNEJ NIDA CD60 (NIDA ES60)

PARAMETRY TECHNICZNE

Typ systemu Nida Sufit	Typ profilu Nida	Konstrukcja rusztu			Nida	Grubość [mm]	Minimalna wysokość podwieszenia [mm]	Ciężar zabudowy 1 m ² [kg]	Klasa odporności ogniowej [min]	Maksymalne obciążenie sufitu Nida		Odporność na uderzenia ³⁾ Klasa
		Maksymalny rozstaw profili głównych Nida CD60 [mm]	Maksymalny rozstaw profili nośnych Nida CD60 [mm]	Maksymalny rozstaw zawiesz Nida [mm]						bez odporności ogniowej [kg/m ²]	z odpornością ogniową ²⁾ [kg/m ²]	
JK/ES/CD60-37,5/Ogień+	CD60/CD60	1000	400	750	Ogień Plus	3x12,5	67,5	32,7	(R)EI60	65	7,5	1A
JK/ES/CD60-37,5/WodaOgień+	CD60/CD60	1000	400	750	Woda Ogień Plus	3x12,5	67,5	32,7	(R)EI60	65	7,5	1A
JK/ES/CD60-37,5/Twarda	CD60/CD60	1000	400	750	Twarda	3x12,5	67,5	41,1	(R)EI60	65	7,5	1A
JK/ES/CD60-37,5/Hydro	CD60/CD60	1000	400	750	Hydro	3x12,5	67,5	35,1	(R)EI60	65	7,5	1A
JK/ES/CD60-40/Ogień+	CD60/CD60	850	400	750	Ogień Plus	2x12,5+15,0	70	36,2	(R)EI90	65	7,5	1A
JK/ES/CD60-40/Twarda	CD60/CD60	850	400	750	Twarda	2x12,5+15,0	70	43,7	(R)EI90	65	7,5	1A
JK/ES/CD60-40/Hydro	CD60/CD60	850	400	750	Hydro	2x12,5+15,0	70	37,8	(R)EI90	65	7,5	1A
JK/ES/CD60-55/Ogień+	CD60/CD60	650	400	650	Ogień Plus	2x12,5+2x15,0	90	49,7	(R)EI120	75	7,5	1A
JK/ES/CD60-60/Ogień+	CD60/CD60	650	400	650	Ogień Plus	4x15,0	90	56,7	(R)EI120	75	7,5	1A
JK/ES/CD60-60/Twarda	CD60/CD60	650	400	650	Twarda	4x15,0	90	64,3	(R)EI120	75	7,5	1A
JK/ES/CD60-60/Hydro	CD60/CD60	650	400	650	Hydro	4x15,0	90	56,7	(R)EI120	75	7,5	1A

¹⁾ Dopuszczalne obciążenie uwzględniające: ciężar własny, materiał izolujący i dodatkowe obciążenie technologiczne. Opinia techniczna ITB 1060/12/R14NK.

²⁾ Obciążenie dodatkowe na podstawie klasyfikacji ogniowej LBO-056-KZ/22.

³⁾ Wg opinii Technicznej ITB 01060/12/R34NK cz.I i cz.II.

ZUŻYCIE MATERIAŁÓW NA 1M² SUFITU PODWIESZANEGO W SYSTEMIE NIDA SUFIT

Nazwa materiału	J.m.	Typ systemu Nida Sufit										
		JK/ES/CD60-37,5/Ogień+	JK/ES/CD60-37,5/WodaOgień+	JK/ES/CD60-37,5/Twarda	JK/ES/CD60-37,5/Hydro	JK/ES/CD60-40/Ogień+	JK/ES/CD60-40/Twarda	JK/ES/CD60-40/Hydro	JK/ES/CD60-55/Ogień+	JK/ES/CD60-60/Ogień+	JK/ES/CD60-60/Twarda	JK/ES/CD60-60/Hydro
Zużycie materiału na 1m ²												
Płyta Nida Ogień Plus 12,5 mm	m ²	3,0	-	-	-	2,0	-	-	2,0	-	-	-
Płyta Nida Woda Ogień Plus 12,5 mm	m ²	-	3,0	-	-	-	-	-	-	-	-	-
Płyta Nida Twarda 12,5 mm	m ²	-	-	3,0	-	-	2,0	-	-	-	-	-
Płyta Nida Hydro 12,5 mm	m ²	-	-	-	3,0	-	-	2,0	-	-	-	-
Płyta Nida Ogień Plus 15,0 mm	m ²	-	-	-	-	1,0	-	-	2,0	4,0	-	-
Płyta Nida Twarda 15,0 mm	m ²	-	-	-	-	-	1,0	-	-	-	4,0	-
Płyta Nida Hydro 15,0 mm	m ²	-	-	-	-	-	-	1,0	-	-	-	4,0
Profil Nida CD60	mb	2,9	2,9	2,9	2,9	3,2	3,2	3,2	3,6	3,6	3,6	3,6
Profil Nida UD27	mb	0,6	0,6	0,6	0,6	0,6	0,6	0,6	0,6	0,6	0,6	0,6
Element do mocowania Nida ES60	szt.	1,2	1,2	1,2	1,2	1,6	1,6	1,6	2,4	2,4	2,4	2,4
Łącznik poprzeczny jednostronny Nida LPJ60	szt.	3,4	3,4	3,4	3,4	4,8	4,8	4,8	6,2	6,2	6,2	6,2
Łącznik wzdłużny Nida LW60	szt.	0,6	0,6	0,6	0,6	0,6	0,6	0,6	0,6	0,6	0,6	0,6
Stalowy element kotwiący ⁴⁾	szt.	1,9	1,9	1,9	1,9	2,2	2,2	2,2	3,0	3,0	3,0	3,0
Wkręt samowierzący 4,2x13 mm FLAT HEAD do blachy 1 mm	szt.	4,8	4,8	4,8	4,8	6,4	6,4	6,4	9,6	9,6	9,6	9,6
Błachowkręty Nida 3,5x25 mm	szt.	6,0	6,0	-	-	6,0	-	-	6,0	6,0	-	-
Błachowkręty Nida 3,5x35 mm	szt.	6,0	6,0	-	-	6,0	-	-	6,0	-	-	-
Błachowkręty Nida 3,5x45 mm	szt.	-	-	-	-	-	-	-	-	6,0	-	-
Błachowkręty Nida 3,5x55 mm	szt.	18,0	18,0	-	-	18,0	-	-	6,0	6,0	-	-
Błachowkręty Nida 4,2x70 mm	szt.	-	-	-	-	-	-	-	18,0	18,0	-	-
Wkręty FixDens 4,2x25 mm	szt.	-	-	6,0	-	-	6,0	-	-	-	6,0	-
Wkręty FixDens 4,2x42 mm	szt.	-	-	6,0	-	-	6,0	-	-	-	6,0	-
Wkręty FixDens 4,2x60 mm	szt.	-	-	18,0	-	-	18,0	-	-	-	6,0	-
Wkręty FixDens 4,5x80 mm	szt.	-	-	-	-	-	-	-	-	-	18,0	-
Błachowkręty Nida Hydro C5 3,5x25 mm	szt.	-	-	-	6,0	-	-	6,0	-	-	-	6,0
Błachowkręty Nida Hydro C5 3,5x41 mm	szt.	-	-	-	6,0	-	-	6,0	-	-	-	6,0
Błachowkręty Nida Hydro C5 3,5x55 mm	szt.	-	-	-	18,0	-	-	18,0	-	-	-	6,0
Błachowkręty Nida Hydro C5 4,2x70 mm	szt.	-	-	-	-	-	-	-	-	-	-	18,0
Taśma zbrojąca Nida	mb	1,4	1,4	1,4	1,4	1,4	1,4	1,4	1,4	1,4	1,4	1,4
Gips szpachlowy Nida Start	kg	0,9	0,9	-	-	0,9	-	-	1,2	1,2	-	-
Gips szpachlowy Nida Finish	kg	0,1	0,1	-	-	0,1	-	-	0,1	0,1	-	-
Gotowa masa szpachlowa Nida Hydromix ⁵⁾	kg	-	-	1,0	1,0	-	1,0	1,0	-	-	1,3	1,3
Wełna mineralna ⁶⁾	m ²	1,0	1,0	1,0	1,0	1,0	1,0	1,0	1,0	1,0	1,0	1,0

⁴⁾ Typ elementu kotwiącego dobrać indywidualnie pod względem rodzaju konstrukcji stropu oraz całkowitego ciężaru zabudowy.

⁵⁾ W przypadku płyt gipsowo-włókowych z włóknami Nida Twarda alternatywnie stosować gips szpachlowy Nida Max.

⁶⁾ Zastosowane wg wymagań.

Normy zużycia nie uwzględniają strat materiałowych.

nida Sufit

Klasa odporności ogniowej:
(R)EI20
(R)EI30Maksymalne obciążenie zabudowy:
44 kg/m²Minimalna wysokość podwieszenia:
62,5 mmCiężar 1m² zabudowy:
10,9-18,1 kgNumer dokumentu związanego:
EN13964:2014-05Deklaracja Właściwości Użytkowych:
DoP/Ceiling System/0024/15.11.2016

SYSTEMY:

JK/EL/CD60-12,5; JK/EL/CD60-15; JK/EL/CD60-18

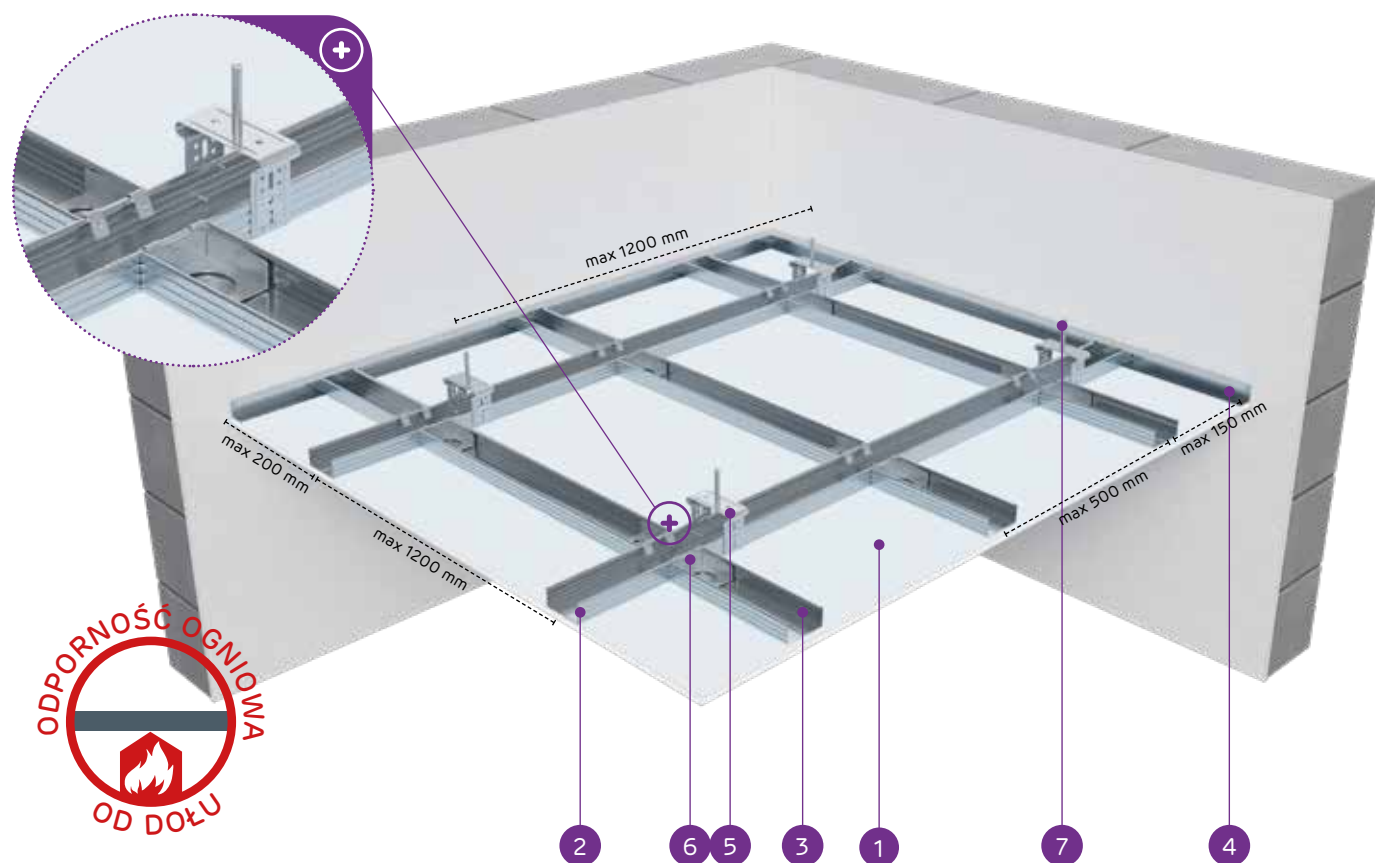

MATERIAŁY:

1. Płyta gipsowo-kartonowa Nida
2. Profil główny Nida CD 60
3. Profil nośny Nida CD 60
4. Profil Nida UD 27
5. Element do mocowania Nida EL 60
6. Łącznik poprzeczny jednostronny Nida LPJ 60 lub łącznik poprzeczny podwójny Nida LPP 60
7. Stalowy element kotwiący

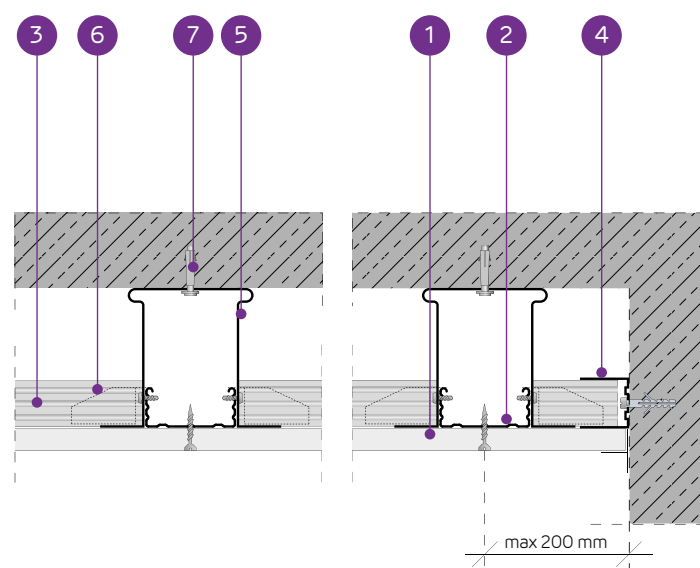

SYSTEM SUFITÓW PODWIESZANYCH NA KRZYŻOWEJ JEDNOPOZIOMOWEJ KONSTRUKCJI NOŚNEJ NIDA CD60 (NIDA EL60)

PARAMETRY TECHNICZNE

Typ systemu Nida Sufit	Konstrukcja rusztu				Poszycie płytami gipsowymi		Minimalna wysokość podwieszenia	Ciężar zabudowy 1 m ²	Klasa odporności ogniowej	Maksymalne obciążenie sufitu Nida		Odporność na uderzenia ³⁾
	Typ profilu Nida	Maksymalny rozstaw profili głównych Nida CD60	Maksymalny rozstaw profili nośnych Nida CD60	Maksymalny rozstaw zawiesi Nida	Nida	Grubość				bez odporności ogniowej ¹⁾	z odpornością ogniową ²⁾	
		[mm]	[mm]	[mm]								
JK/EL/CD60-12,5/Expert	CD60/CD60	1200	500	1200	Expert	12,5	62,5	10,9	-	23	-	1A
JK/EL/CD60-12,5/Woda ⁴⁾	CD60/CD60	1200	500	1200	Woda	12,5	62,5	11,4	-	23	-	1A
JK/EL/CD60-12,5/Ogień+	CD60/CD60	1000	400	900	Ogień Plus	12,5	62,5	12,7	(R)EI20	41	7,5	1A
JK/EL/CD60-12,5/WodaOgień+	CD60/CD60	1000	400	900	Woda Ogień Plus	12,5	62,5	12,7	(R)EI20	41	7,5	1A
JK/EL/CD60-12,5/Twarda	CD60/CD60	1000	400	900	Twarda	12,5	62,5	15,5	(R)EI20	41	7,5	1A
JK/EL/CD60-12,5/Hydro	CD60/CD60	1000	400	900	Hydro	12,5	62,5	13,5	(R)EI20	41	7,5	1A
JK/EL/CD60-15/Ogień+	CD60/CD60	1000	400	850	Ogień Plus	15,0	65	16,2	(R)EI20	44	7,5	1A
JK/EL/CD60-15/Twarda	CD60/CD60	1000	400	850	Twarda	15,0	65	18,1	(R)EI20	44	7,5	1A
JK/EL/CD60-15/Hydro	CD60/CD60	1000	400	850	Hydro	15,0	65	16,2	(R)EI20	44	7,5	1A
JK/EL/CD60-18/Ogień+	CD60/CD60	1000	400	850	Ogień Plus	18,0	68	16,9	(R)EI30	44	7,5	1A

¹⁾ Dopuszczalne obciążenie uwzględniające: ciężar własny, materiał izolujący i dodatkowe obciążenie technologiczne. Opinia techniczna ITB 1060/12/R14NK.²⁾ Obciążenie dodatkowe na podstawie klasyfikacji ogniowej LBO-056-KZ/22.³⁾ Wg opinii Technicznej ITB 01060/12/R34NK cz.I i cz.II.⁴⁾ W pomieszczeniach o wilgotności względnej powietrza do 85% w sekcjach narożnych na intensywne działanie wody zaleca się stosowanie płyt gipsowych z włóknami Nida Hydro (płaszczyzny poziome i pionowe w okolicach wanny, prysznic itp.)ZUŻYCIE MATERIAŁÓW NA 1M² SUFITU PODWIESZANEGO W SYSTEMIE NIDA SUFIT

Nazwa materiału	J.m.	Typ systemu Nida Sufit									
		JK/EL/CD60-12,5/Expert	JK/EL/CD60-12,5/Woda	JK/EL/CD60-12,5/Ogień+	JK/EL/CD60-12,5/WodaOgień+	JK/EL/CD60-12,5/Twarda	JK/EL/CD60-12,5/Hydro	JK/EL/CD60-15/Ogień+	JK/EL/CD60-15/Twarda	JK/EL/CD60-15/Hydro	JK/EL/CD60-18/Ogień+
		Zużycie materiału na 1m ²									
Płyta Nida Expert 12,5 mm	m ²	1,0	-	-	-	-	-	-	-	-	-
Płyta Nida Woda 12,5 mm	m ²	-	1,0	-	-	-	-	-	-	-	-
Płyta Nida Ogień Plus 12,5 mm	m ²	-	-	1,0	-	-	-	-	-	-	-
Płyta Nida Woda Ogień Plus 12,5 mm	m ²	-	-	-	1,0	-	-	-	-	-	-
Płyta Nida Twarda 12,5 mm	m ²	-	-	-	-	1,0	-	-	-	-	-
Płyta Nida Hydro 12,5 mm	m ²	-	-	-	-	-	1,0	-	-	-	-
Płyta Nida Ogień Plus 15,0 mm	m ²	-	-	-	-	-	-	1,0	-	-	-
Płyta Nida Twarda 15,0 mm	m ²	-	-	-	-	-	-	-	1,0	-	-
Płyta Nida Hydro 15,0 mm	m ²	-	-	-	-	-	-	-	-	1,0	-
Płyta Nida Ogień Plus 18,0 mm	m ²	-	-	-	-	-	-	-	-	-	1,0
Profil Nida CD60	mb	2,9	2,9	2,9	2,9	2,9	2,9	2,9	2,9	2,9	2,9
Profil Nida UD27	mb	0,6	0,6	0,6	0,6	0,6	0,6	0,6	0,6	0,6	0,6
Element do mocowania Nida EL60	szt.	1,0	1,0	1,0	1,0	1,0	1,0	1,0	1,0	1,0	1,0
Łącznik poprzeczny jednostronny Nida LPJ60	szt.	3,4	3,4	3,4	3,4	3,4	3,4	3,4	3,4	3,4	3,4
Łącznik wzdluzny Nida LW60	szt.	0,6	0,6	0,6	0,6	0,6	0,6	0,6	0,6	0,6	0,6
Stalowy element kotwiący ⁵⁾	szt.	1,6	1,6	1,6	1,6	1,6	1,6	1,6	1,6	1,6	1,6
Wkręt samowiercący 4,2x13 mm FLAT HEAD do blachy 1 mm	szt.	4,0	4,0	4,0	4,0	4,0	4,0	4,0	4,0	4,0	4,0
Blachowkręty Nida 3,5x25 mm	szt.	18,0	18,0	18,0	18,0	-	-	-	-	-	-
Blachowkręty Nida 3,5x35 mm	szt.	-	-	-	-	-	-	-	-	-	18,0
Wkręty FixDens 4,2x25 mm	szt.	-	-	-	-	18,0	-	-	-	18,0	-
Blachowkręty Nida Hydro C5 3,5x25 mm	szt.	-	-	-	-	-	18,0	-	-	-	18,0
Taśma zbrojąca Nida	mb	1,4	1,4	1,4	1,4	1,4	1,4	1,4	1,4	1,4	1,4
Gips szpachlowy Nida Start	kg	0,3	0,3	0,3	0,3	-	-	0,3	-	-	0,3
Gips szpachlowy Nida Finish	kg	0,1	0,1	0,1	0,1	-	-	0,1	-	-	0,1
Gotowa masa szpachlowa Nida Hydromix ⁶⁾	kg	-	-	-	-	0,4	0,4	-	0,4	0,4	-
Wełna mineralna ⁷⁾	m ²	1,0	1,0	1,0	1,0	1,0	1,0	1,0	1,0	1,0	1,0

⁵⁾ Typ elementu kotwiącego dobiera indywidualnie pod względem rodzaju konstrukcji stropu oraz całkowitego ciężaru zabudowy.⁶⁾ W przypadku płyt gipsowo-włókowych z włóknami Nida Twarda alternatywnie stosować gips szpachlowy Nida Max.⁷⁾ Zastosowane wg wymagań.

Normy zużycia nie uwzględniają strat materiałowych.

nida Sufit

Klasa
odporności
ogniowej:
(R)EI30
(R)EI45
(R)EI60Maksymalne
obciążenie
zabudowy:
47 kg/m²Minimalna
wysokość
podwieszenia:
75 mmCiężar 1m²
zabudowy:
19,1-33,5 kgNumer
dokumentu
związanego:
EN13964:2014-05Deklaracja Właściwości Użytkowych:
DoP/Ceiling System/0024/15.11.2016

SYSTEMY:

JK/EL/CD60-25; JK/EL/CD60-27,5; JK/EL/CD60-30

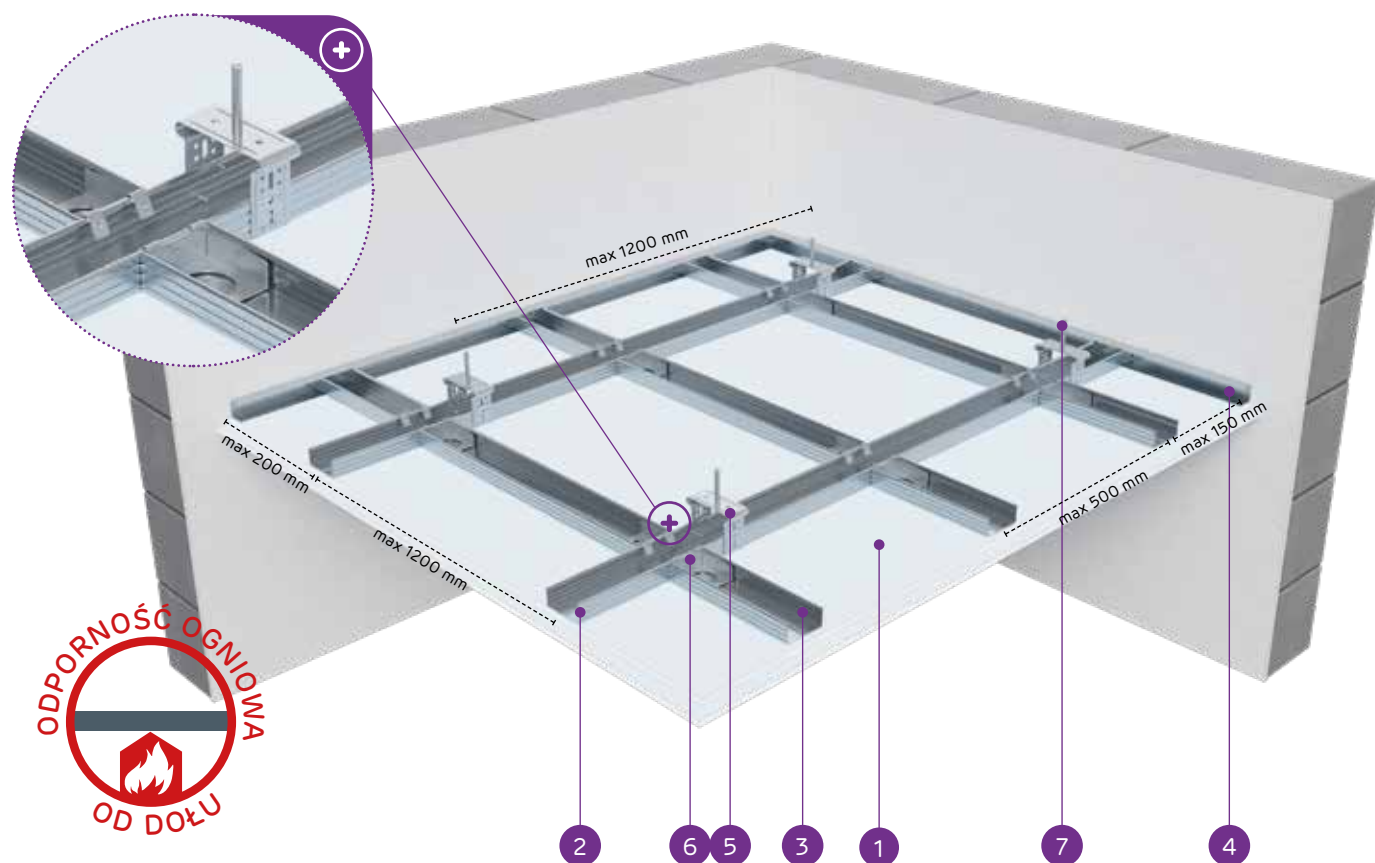

MATERIAŁY:

1. Płyta gipsowo-kartonowa Nida
2. Profil główny Nida CD 60
3. Profil nośny Nida CD 60
4. Profil Nida UD 27
5. Element do mocowania Nida EL 60
6. Łącznik poprzeczny jednostronny Nida LPJ 60 lub łącznik poprzeczny podwójny Nida LPP 60
7. Stalowy element kotwiący

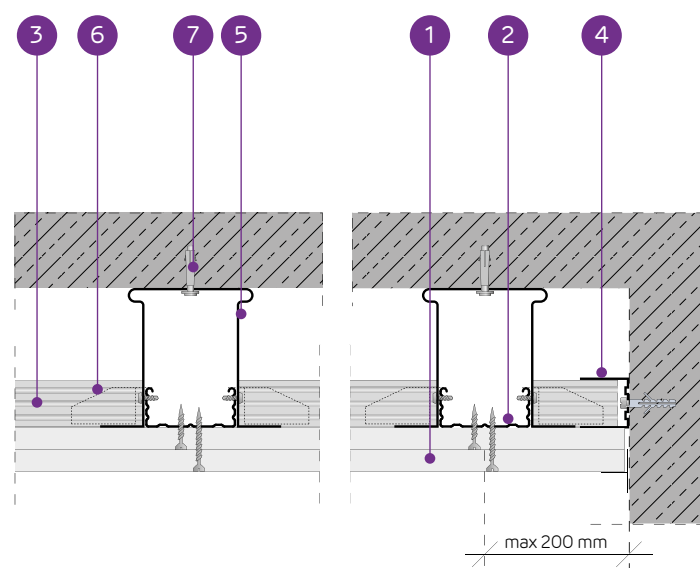

SYSTEM SUFITÓW PODWIESZANYCH NA KRZYŻOWEJ JEDNOPOZIOMOWEJ KONSTRUKCJI NOŚNEJ NIDA CD60 (NIDA EL60)

PARAMETRY TECHNICZNE

Typ systemu Nida Sufit	Typ profilu Nida	Konstrukcja rusztu			Nida	Grubość	Minimalna wysokość podwieszenia	Ciężar zabudowy 1 m ²	Klasa odporności ogniowej	Maksymalne obciążenie sufitu Nida		Odporność na uderzenia ³⁾
		Maksymalny rozstaw profili głównych Nida CD60	Maksymalny rozstaw profili nośnych Nida CD60	Maksymalny rozstaw zawiesz Nida						bez odporności ogniowej ¹⁾	z odpornością ogniową ²⁾	
		[mm]	[mm]	[mm]		[mm]	[kg]	[min]	[kg/m ²]	[kg/m ²]	Klasa	
JK/EL/CD60-25/Expert	CD60/CD60	1200	500	1200	Expert	2x12,5	19,1	-	25	-	1A	
JK/EL/CD60-25/Woda ⁴⁾	CD60/CD60	1200	500	1200	Woda	2x12,5	20,1	-	25	-	1A	
JK/EL/CD60-25/OgieńTypF	CD60/CD60	1000	400	850	Ogień Typ F	2x12,5	19,9	(R)EI30	47	13,3	1A	
JK/EL/CD60-25/Ogień+	CD60/CD60	1000	400	850	Ogień Plus	2x12,5	22,7	(R)EI45	47	7,5	1A	
JK/EL/CD60-25/WodaOgień+	CD60/CD60	1000	400	850	Woda Ogień Plus	2x12,5	22,7	(R)EI45	47	7,5	1A	
JK/EL/CD60-25/Twarda	CD60/CD60	1000	400	850	Twarda	2x12,5	28,3	(R)EI45	47	7,5	1A	
JK/EL/CD60-25/Hydro	CD60/CD60	1000	400	850	Hydro	2x12,5	24,3	(R)EI45	47	7,5	1A	
JK/EL/CD60-27,5/Ogień+	CD60/CD60	1000	400	850	Ogień Plus	1x12,5+1x15,0	77,5	27,0	(R)EI60	47	7,5	1A
JK/EL/CD60-30/Ogień+	CD60/CD60	1000	400	850	Ogień Plus	2x15,0	80	29,7	(R)EI60	47	7,5	1A
JK/EL/CD60-30/Twarda	CD60/CD60	1000	400	850	Twarda	2x15,0	33,5	(R)EI60	47	7,5	1A	
JK/EL/CD60-30/Hydro	CD60/CD60	1000	400	850	Hydro	2x15,0	29,7	(R)EI60	47	7,5	1A	

¹⁾ Dopuszczalne obciążenie uwzględniające: ciężar własny, materiał izolujący i dodatkowe obciążenie technologiczne. Opinia techniczna ITB 1060/12/R14NK.²⁾ Obciążenie dodatkowe na podstawie klasyfikacji ogniowej LBO-056-KZ/22.³⁾ Wg opinii Technicznej ITB 01060/12/R34NK cz.1 i cz.II.⁴⁾ W pomieszczeniach o wilgotności względnej powietrza do 85% w sekcjach narożnych na intensywne działanie wody zaleca się stosowanie płyt gipsowych z włóknami Nida Hydro (płaszczyzny poziome i pionowe w okolicach wanny, prysznic itp.)⁵⁾ W systemie w klasie odporności ogniowej (R)EI60 w konfiguracji 1x12,5 mm + 1x15,0 mm możliwość zamiany płyty Nida Ogień Plus typ DF tylko na płytę Nida Woda Ogień Plus typ DFH.ZUŻYCIE MATERIAŁÓW NA 1M² SUFITU PODWIESZANEGO W SYSTEMIE NIDA SUFIT

Nazwa materiału	J.m.	Typ systemu Nida Sufit										
		JK/EL/CD60-25/Expert	JK/EL/CD60-25/Woda	JK/EL/CD60-25/OgieńTypF	JK/EL/CD60-25/Ogień+ <th>JK/EL/CD60-25/WodaOgień+ <th>JK/EL/CD60-25/Twarda</th> <th>JK/EL/CD60-25/Hydro</th> <th>JK/EL/CD60-27,5/Ogień+ <th>JK/EL/CD60-30/Ogień+ <th>JK/EL/CD60-30/Twarda</th> <th>JK/EL/CD60-30/Hydro</th> </th></th></th>	JK/EL/CD60-25/WodaOgień+ <th>JK/EL/CD60-25/Twarda</th> <th>JK/EL/CD60-25/Hydro</th> <th>JK/EL/CD60-27,5/Ogień+ <th>JK/EL/CD60-30/Ogień+ <th>JK/EL/CD60-30/Twarda</th> <th>JK/EL/CD60-30/Hydro</th> </th></th>	JK/EL/CD60-25/Twarda	JK/EL/CD60-25/Hydro	JK/EL/CD60-27,5/Ogień+ <th>JK/EL/CD60-30/Ogień+ <th>JK/EL/CD60-30/Twarda</th> <th>JK/EL/CD60-30/Hydro</th> </th>	JK/EL/CD60-30/Ogień+ <th>JK/EL/CD60-30/Twarda</th> <th>JK/EL/CD60-30/Hydro</th>	JK/EL/CD60-30/Twarda	JK/EL/CD60-30/Hydro
Zużycie materiału na 1m ²												
Płyta Nida Expert 12,5 mm	m ²	2,0	-	-	-	-	-	-	-	-	-	-
Płyta Nida Woda 12,5 mm	m ²	-	2,0	-	-	-	-	-	-	-	-	-
Płyta Nida Ogień Typ F 12,5 mm	m ²	-	-	2,0	-	-	-	-	-	-	-	-
Płyta Nida Ogień Plus 12,5 mm	m ²	-	-	-	2,0	-	-	-	1,0	-	-	-
Płyta Nida Woda Ogień Plus 12,5 mm	m ²	-	-	-	-	2,0	-	-	-	-	-	-
Płyta Nida Twarda 12,5 mm	m ²	-	-	-	-	-	2,0	-	-	-	-	-
Płyta Nida Hydro 12,5 mm	m ²	-	-	-	-	-	-	2,0	-	-	-	-
Płyta Nida Ogień Plus 15,0 mm	m ²	-	-	-	-	-	-	-	1,0	2,0	-	-
Płyta Nida Twarda 15,0 mm	m ²	-	-	-	-	-	-	-	-	-	2,0	-
Płyta Nida Hydro 15,0 mm	m ²	-	-	-	-	-	-	-	-	-	-	2,0
Profil Nida CD60	mb	2,9	2,9	2,9	2,9	2,9	2,9	2,9	2,9	2,9	2,9	2,9
Profil Nida UD27	mb	0,6	0,6	0,6	0,6	0,6	0,6	0,6	0,6	0,6	0,6	0,6
Element do mocowania Nida EL60	szt.	1,0	1,0	1,0	1,0	1,0	1,0	1,0	1,0	1,0	1,0	1,0
Łącznik poprzeczny jednostronny Nida LPJ60	szt.	3,4	3,4	3,4	3,4	3,4	3,4	3,4	3,4	3,4	3,4	3,4
Łącznik wzdłużny Nida LW60	szt.	0,6	0,6	0,6	0,6	0,6	0,6	0,6	0,6	0,6	0,6	0,6
Stalowy element kotwiący ⁶⁾	szt.	1,6	1,6	1,6	1,6	1,6	1,6	1,6	1,6	1,6	1,6	1,6
Wkręt samowiercący 4,2x13 mm FLAT HEAD do blachy 1 mm	szt.	4,0	4,0	4,0	4,0	4,0	4,0	4,0	4,0	4,0	4,0	4,0
Blachowkręty Nida 3,5x25 mm	szt.	6,0	6,0	6,0	6,0	6,0	-	-	6,0	6,0	-	-
Blachowkręty Nida 3,5x35 mm	szt.	18,0	18,0	18,0	18,0	18,0	-	-	-	-	-	-
Blachowkręty Nida 3,5x45 mm	szt.	-	-	-	-	-	-	-	18,0	18,0	-	-
Wkręty FixDens 4,2x25 mm	szt.	-	-	-	-	-	6,0	-	-	-	6,0	-
Wkręty FixDens 4,2x42 mm	szt.	-	-	-	-	-	-	18,0	-	-	-	-
Wkręty FixDens 4,2x60 mm	szt.	-	-	-	-	-	-	-	-	-	18,0	-
Blachowkręty Nida Hydro C5 3,5x25 mm	szt.	-	-	-	-	-	-	6,0	-	-	-	6,0
Blachowkręty Nida Hydro C5 3,5x41 mm	szt.	-	-	-	-	-	-	18,0	-	-	-	18,0
Taśma zbrojąca Nida	mb	1,4	1,4	1,4	1,4	1,4	1,4	1,4	1,4	1,4	1,4	1,4
Gips szpachlowy Nida Start	kg	0,6	0,6	0,6	0,6	0,6	-	-	0,6	0,6	-	-
Gips szpachlowy Nida Finish	kg	0,1	0,1	0,1	0,1	0,1	-	-	0,1	0,1	-	-
Gotowa masa szpachlowa Nida Hydromix ⁷⁾	kg	-	-	-	-	-	0,7	0,7	-	-	0,7	0,7
Wełna mineralna ⁸⁾	m ²	1,0	1,0	1,0	1,0	1,0	1,0	1,0	1,0	1,0	1,0	1,0

⁶⁾ Typ elementu kotwiącego dobiera indywidualnie pod względem rodzaju konstrukcji stropu oraz całkowitego ciężaru zabudowy.⁷⁾ W przypadku płyt gipsowo-włókowych z włóknami Nida Twarda alternatywnie stosować gips szpachlowy Nida Max.⁸⁾ Zastosowane wg wymagań.

Normy zużycia nie uwzględniają strat materiałowych.

nida Sufit

Klasa
odporności
ogniowej:
(R)EI60
(R)EI90
(R)EI120Maksymalne
obciążenie
zabudowy:
75 kg/m²Minimalna
wysokość
podwieszenia:
87,5 mmCiężar 1m²
zabudowy:
32,7-64,3 kgNumer
dokumentu
związanego:
EN13964:2014-05Deklaracja Właściwości Użytkowych:
DoP/Ceiling System/0024/15.11.2016

SYSTEMY:

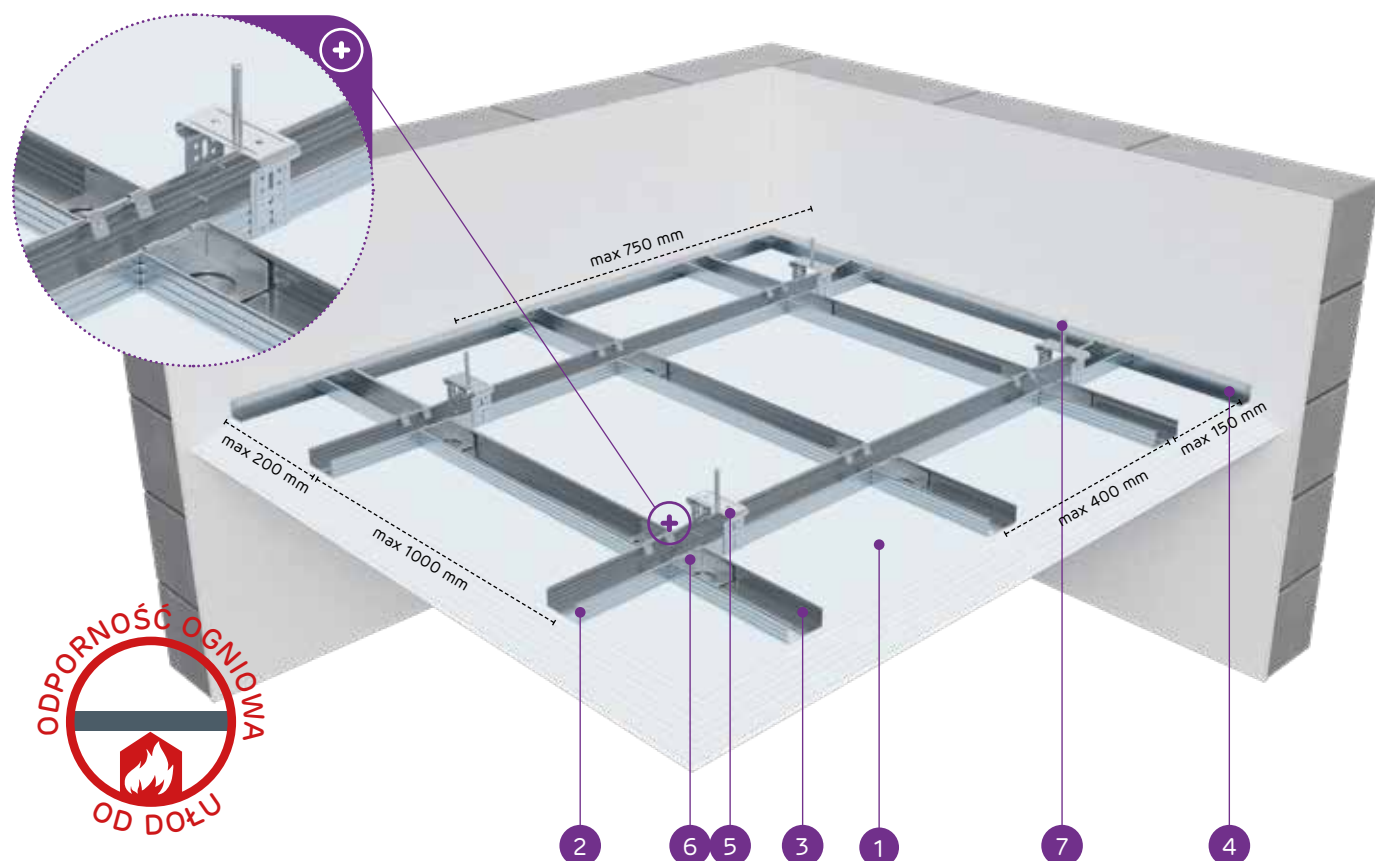
JK/EL/CD60-37,5; JK/EL/CD60-40; JK/EL/CD60-55;
JK/EL/CD60-60

MATERIAŁY:

1. Płyta gipsowo-kartonowa Nida
2. Profil główny Nida CD 60
3. Profil nośny Nida CD 60
4. Profil Nida UD 27
5. Element do mocowania Nida EL 60
6. Łącznik poprzeczny jednostronny Nida LPJ 60 lub łącznik poprzeczny podwójny Nida LPP 60
7. Stalowy element kotwiący⁴⁾

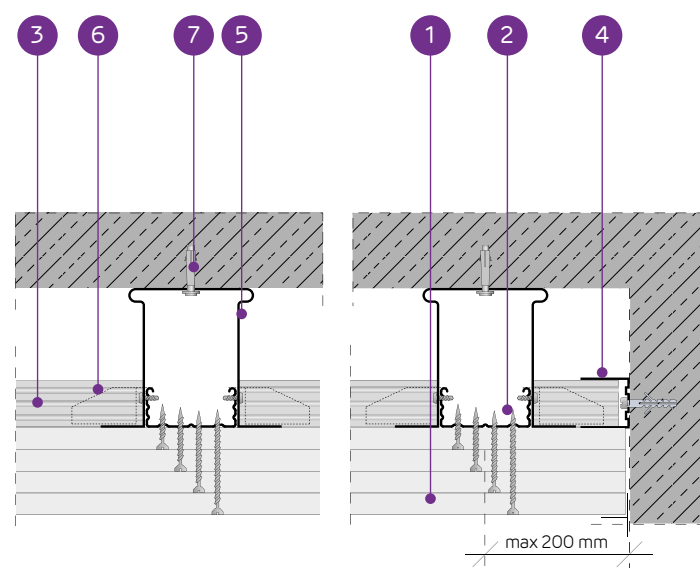

SYSTEM SUFITÓW PODWIESZANYCH NA KRZYŻOWEJ JEDNOPOZIOMOWEJ KONSTRUKCJI NOŚNEJ NIDA CD60 (NIDA EL60)

PARAMETRY TECHNICZNE

Typ systemu Nida Sufit	Typ profilu Nida	Konstrukcja rusztu			Poszycie płytami gipsowymi		Minimalna wysokość podwieszenia [mm]	Ciężar zabudowy 1m ² [kg]	Klasa odporności ogniowej [min]	Maksymalne obciążenie sufitu Nida		Odporność na uderzenia ³⁾ Klasa
		Maksymalny rozstaw profili głównych Nida CD60 [mm]	Maksymalny rozstaw profili nośnych Nida CD60 [mm]	Maksymalny rozstaw zawiesz Nida [mm]	Nida	Grubość [mm]				bez odporności ogniowej ¹⁾ [kg/m ²]	z odpornością ogniową ²⁾ [kg/m ²]	
JK/EL/CD60-37,5/Ogień+	CD60/CD60	1000	400	750	Ogień Plus	3x12,5	87,5	32,7	(R)EI60	65	7,5	1A
JK/EL/CD60-37,5/WodaOgień+	CD60/CD60	1000	400	750	Woda Ogień Plus	3x12,5	87,5	32,7	(R)EI60	65	7,5	1A
JK/EL/CD60-37,5/Twarda	CD60/CD60	1000	400	750	Twarda	3x12,5	87,5	41,1	(R)EI60	65	7,5	1A
JK/EL/CD60-37,5/Hydro	CD60/CD60	1000	400	750	Hydro	3x12,5	87,5	35,1	(R)EI60	65	7,5	1A
JK/EL/CD60-40/Ogień+	CD60/CD60	850	400	750	Ogień Plus	2x12,5+15,0	90	36,2	(R)EI90	65	7,5	1A
JK/EL/CD60-40/Twarda	CD60/CD60	850	400	750	Twarda	2x12,5+15,0	90	43,7	(R)EI90	65	7,5	1A
JK/EL/CD60-40/Hydro	CD60/CD60	850	400	750	Hydro	2x12,5+15,0	90	37,8	(R)EI90	65	7,5	1A
JK/EL/CD60-55/Ogień+	CD60/CD60	650	400	650	Ogień Plus	2x12,5+2x15,0	110	49,7	(R)EI120	75	7,5	1A
JK/EL/CD60-60/Ogień+	CD60/CD60	650	400	650	Ogień Plus	4x15,0	110	56,7	(R)EI120	75	7,5	1A
JK/EL/CD60-60/Twarda	CD60/CD60	650	400	650	Twarda	4x15,0	110	64,3	(R)EI120	75	7,5	1A
JK/EL/CD60-60/Hydro	CD60/CD60	650	400	650	Hydro	4x15,0	110	56,7	(R)EI120	75	7,5	1A

¹⁾ Dopuszczalne obciążenie uwzględniające: ciężar własny, materiał izolujący i dodatkowe obciążenie technologiczne. Opinia techniczna ITB 1060/12/R14NK.²⁾ Obciążenie dodatkowe na podstawie klasyfikacji ogniowej LBO-056-KZ/22.³⁾ Wg opinii Technicznej ITB 01060/12/R34NK cz.I i cz.II.ZUŻYCIE MATERIAŁÓW NA 1M² SUFITU PODWIESZANEGO W SYSTEMIE NIDA SUFIT

Nazwa materiału	J.m.	Typ systemu Nida Sufit										
		JK/EL/CD60-37,5/Ogień+	JK/EL/CD60-37,5/WodaOgień+	JK/EL/CD60-37,5/Twarda	JK/EL/CD60-37,5/Hydro	JK/EL/CD60-40/Ogień+	JK/EL/CD60-40/Twarda	JK/EL/CD60-40/Hydro	JK/EL/CD60-55/Ogień+	JK/EL/CD60-60/Ogień+	JK/EL/CD60-60/Twarda	JK/EL/CD60-60/Hydro
Zużycie materiału na 1m ²												
Płyta Nida Ogień Plus 12,5 mm	m ²	3,0	-	-	-	2,0	-	-	2,0	-	-	-
Płyta Nida Woda Ogień Plus 12,5 mm	m ²	-	3,0	-	-	-	-	-	-	-	-	-
Płyta Nida Twarda 12,5 mm	m ²	-	-	3,0	-	2,0	-	-	-	-	-	-
Płyta Nida Hydro 12,5 mm	m ²	-	-	-	3,0	-	2,0	-	-	-	-	-
Płyta Nida Ogień Plus 15,0 mm	m ²	-	-	-	-	1,0	-	2,0	4,0	-	-	-
Płyta Nida Twarda 15,0 mm	m ²	-	-	-	-	-	1,0	-	-	4,0	-	-
Płyta Nida Hydro 15,0 mm	m ²	-	-	-	-	-	-	1,0	-	-	4,0	-
Profil Nida CD60	mb	2,9	2,9	2,9	2,9	3,2	3,2	3,2	3,6	3,6	3,6	3,6
Profil Nida UD27	mb	0,6	0,6	0,6	0,6	0,6	0,6	0,6	0,6	0,6	0,6	0,6
Element do mocowania Nida EL60	szt.	1,2	1,2	1,2	1,2	1,6	1,6	1,6	2,4	2,4	2,4	2,4
Łącznik poprzeczny jednostronny Nida LPJ60	szt.	3,4	3,4	3,4	3,4	4,8	4,8	4,8	6,2	6,2	6,2	6,2
Łącznik wzdłużny Nida LW60	szt.	0,6	0,6	0,6	0,6	0,6	0,6	0,6	0,6	0,6	0,6	0,6
Stalowy element kotwiący ⁴⁾	szt.	1,9	1,9	1,9	1,9	2,2	2,2	2,2	3,0	3,0	3,0	3,0
Wkręt samowierzący 4,2x13 mm FLAT HEAD do blachy 1 mm	szt.	4,8	4,8	4,8	4,8	6,4	6,4	6,4	9,6	9,6	9,6	9,6
Blachowkręty Nida 3,5x25 mm	szt.	6,0	6,0	-	-	6,0	-	-	6,0	6,0	-	-
Blachowkręty Nida 3,5x35 mm	szt.	6,0	6,0	-	-	6,0	-	-	6,0	-	-	-
Blachowkręty Nida 3,5x45 mm	szt.	-	-	-	-	-	-	-	-	6,0	-	-
Blachowkręty Nida 3,5x55 mm	szt.	18,0	18,0	-	-	18,0	-	-	6,0	6,0	-	-
Blachowkręty Nida 4,2x70 mm	szt.	-	-	-	-	-	-	-	18,0	18,0	-	-
Wkręty FixDens 4,2x25 mm	szt.	-	-	6,0	-	-	6,0	-	-	-	6,0	-
Wkręty FixDens 4,2x42 mm	szt.	-	-	6,0	-	-	6,0	-	-	-	6,0	-
Wkręty FixDens 4,2x60 mm	szt.	-	-	18,0	-	-	18,0	-	-	-	6,0	-
Wkręty FixDens 4,5x80 mm	szt.	-	-	-	-	-	-	-	-	-	18,0	-
Blachowkręty Nida Hydro C5 3,5x25 mm	szt.	-	-	-	6,0	-	-	6,0	-	-	-	6,0
Blachowkręty Nida Hydro C5 3,5x41 mm	szt.	-	-	-	6,0	-	-	6,0	-	-	-	6,0
Blachowkręty Nida Hydro C5 3,5x55 mm	szt.	-	-	-	18,0	-	-	18,0	-	-	-	6,0
Blachowkręty Nida Hydro C5 4,2x70 mm	szt.	-	-	-	-	-	-	-	-	-	-	18,0
Taśma zbrojąca Nida	mb	1,4	1,4	1,4	1,4	1,4	1,4	1,4	1,4	1,4	1,4	1,4
Gips szpachlowy Nida Start	kg	0,9	0,9	-	-	0,9	-	-	1,2	1,2	-	-
Gips szpachlowy Nida Finish	kg	0,1	0,1	-	-	0,1	-	-	0,1	0,1	-	-
Gotowa masa szpachlowa Nida Hydromix ⁵⁾	kg	-	-	1,0	1,0	-	1,0	1,0	-	-	1,3	1,3
Wełna mineralna ⁶⁾	m ²	1,0	1,0	1,0	1,0	1,0	1,0	1,0	1,0	1,0	1,0	1,0

⁴⁾ Typ elementu kotwiącego dobrać indywidualnie pod względem rodzaju konstrukcji stropu oraz całkowitego ciężaru zabudowy.⁵⁾ W przypadku płyt gipsowo-widrowych z włóknami Nida Twarda alternatywnie stosować gips szpachlowy Nida Max.⁶⁾ Zastosowane wg wymagań.

Normy zużycia nie uwzględniają strat materiałowych.

nida Sufit

Klasa
odporności
ogniowej:
(R)EI20
(R)EI30Maksymalne
obciążenie
zabudowy:
44 kg/m²Minimalna
wysokość
podwieszenia:
62,5 mmCiężar 1m²
zabudowy:
10,9-18,1 kgNumer
dokumentu
związanego:
EN13964:2014-05Deklaracja Właściwości Użytkowych:
DoP/Ceiling System/0024/15.11.2016

SYSTEMY:

JK/WP/CD60-12,5; JK/WP/CD60-15; JK/WP/CD60-18

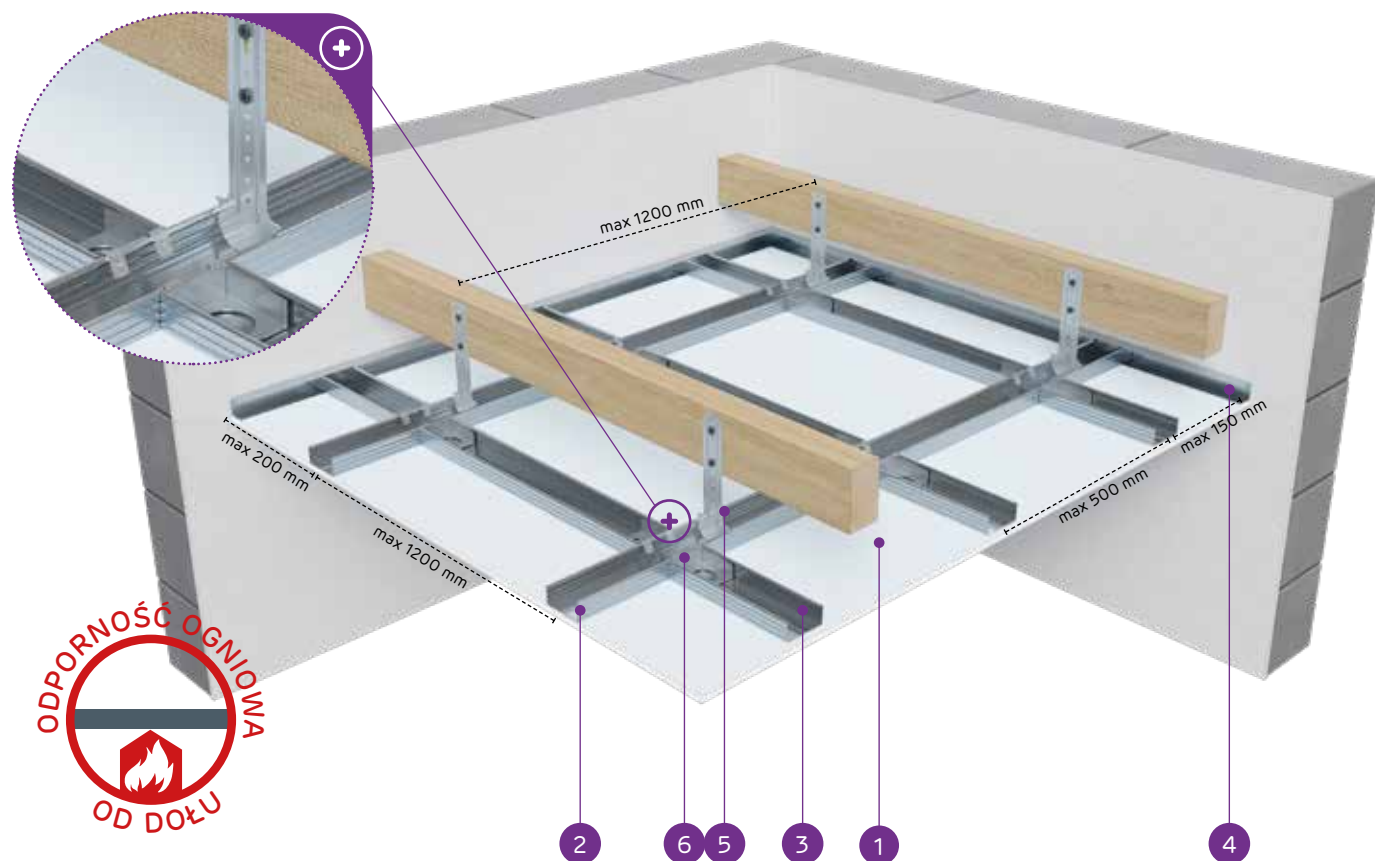

MATERIAŁY:

1. Płyta gipsowo-kartonowa Nida
2. Profil główny Nida CD 60
3. Profil nośny Nida CD 60
4. Profil Nida UD 27
5. Wieszak do poddaszy Nida WP 60
6. Łącznik poprzeczny jednostronny Nida LPJ 60 lub łącznik poprzeczny podwójny Nida LPP 60
7. Stalowy element kotwiący

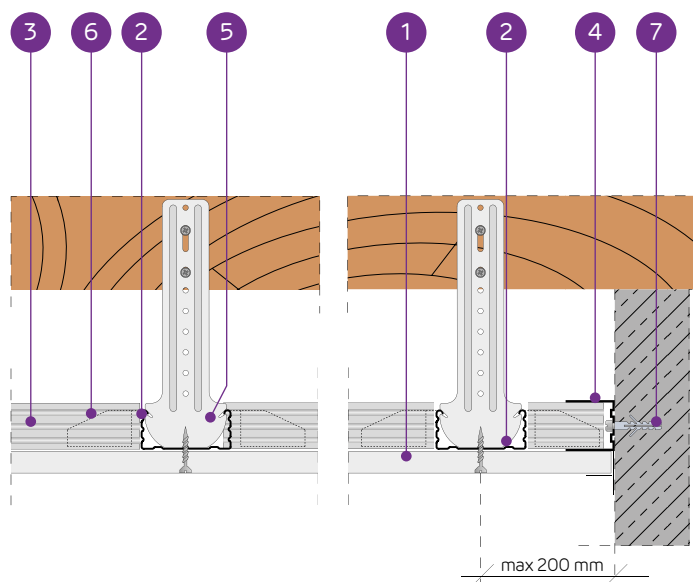

SYSTEM SUFITÓW PODWIESZANYCH NA KRZYŻOWEJ JEDNOPOZIOMOWEJ KONSTRUKCJI NOŚNEJ NIDA CD60 (NIDA WP60)

PARAMETRY TECHNICZNE

Typ systemu Nida Sufit	Konstrukcja rusztu			Posycenie płytami gipsowymi		Minimalna wysokość podwieszenia [mm]	Ciężar zabudowy 1 m ² [kg]	Klasa odporności ogniowej [min]	Maksymalne obciążenie sufitu Nida		Odporność na uderzenia ³⁾ Klasa	
	Typ profilu Nida	Maksymalny rozstaw profili głównych Nida CD60 [mm]	Maksymalny rozstaw profili nośnych Nida CD60 [mm]	Maksymalny rozstaw zawiesi Nida [mm]	Nida				Grubość [mm]	bez odporności ogniowej ¹⁾ [kg/m ²]		z odpornością ogniową ²⁾ [kg/m ²]
JK/WP/CD60-12,5/Expert	CD60/CD60	1200	500	1200	Expert	12,5	62,5	10,9	-	23	-	1A
JK/WP/CD60-12,5/Woda ⁴⁾	CD60/CD60	1200	500	1200	Woda	12,5	62,5	11,4	-	23	-	1A
JK/WP/CD60-12,5/Ogień+	CD60/CD60	1000	400	900	Ogień Plus	12,5	62,5	12,7	(R)EI20	41	7,5	1A
JK/WP/CD60-12,5/WodaOgień+	CD60/CD60	1000	400	900	Woda Ogień Plus	12,5	62,5	12,7	(R)EI20	41	7,5	1A
JK/WP/CD60-12,5/Twarda	CD60/CD60	1000	400	900	Twarda	12,5	62,5	15,5	(R)EI20	41	7,5	1A
JK/WP/CD60-12,5/Hydro	CD60/CD60	1000	400	900	Hydro	12,5	62,5	13,5	(R)EI20	41	7,5	1A
JK/WP/CD60-15/Ogień+	CD60/CD60	1000	400	850	Ogień Plus	15,0	65	16,2	(R)EI20	44	7,5	1A
JK/WP/CD60-15/Twarda	CD60/CD60	1000	400	850	Twarda	15,0	65	18,1	(R)EI20	44	7,5	1A
JK/WP/CD60-15/Hydro	CD60/CD60	1000	400	850	Hydro	15,0	65	16,2	(R)EI20	44	7,5	1A
JK/WP/CD60-18/Ogień+	CD60/CD60	1000	400	850	Ogień Plus	18,0	68	16,9	(R)EI30	44	7,5	1A

¹⁾ Dopuszczalne obciążenie uwzględniające: ciężar własny, materiał izolujący i dodatkowe obciążenie technologiczne. Opinia techniczna ITB 1060/12/R14NK.²⁾ Obciążenie dodatkowe na podstawie klasyfikacji ogniowej LBO-056-KZ/22.³⁾ Wg opinii Technicznej ITB 01060/12/R34NK cz. I i cz. II.⁴⁾ W pomieszczeniach o wilgotności względnej powietrza do 85% w sekcjach narożnych na intensywne działanie wody zaleca się stosowanie płyt gipsowych z włóknami Nida Hydro (płaszczyzny poziome i pionowe w okolicach wanny, prysznic itp.)ZUŻYCIE MATERIAŁÓW NA 1M² SUFITU PODWIESZANEGO W SYSTEMIE NIDA SUFIT

Nazwa materiału	J.m.	Typ systemu Nida Sufit									
		JK/WP/CD60-12,5/Expert	JK/WP/CD60-12,5/Woda	JK/WP/CD60-12,5/Ogień+	JK/WP/CD60-12,5/WodaOgień+	JK/WP/CD60-12,5/Twarda	JK/WP/CD60-12,5/Hydro	JK/WP/CD60-15/Ogień+	JK/WP/CD60-15/Twarda	JK/WP/CD60-15/Hydro	JK/WP/CD60-18/Ogień+
Zużycie materiału na 1m ²											
Płyta Nida Expert 12,5 mm	m ²	1,0	-	-	-	-	-	-	-	-	-
Płyta Nida Woda 12,5 mm	m ²	-	1,0	-	-	-	-	-	-	-	-
Płyta Nida Ogień Plus 12,5 mm	m ²	-	-	1,0	-	-	-	-	-	-	-
Płyta Nida Woda Ogień Plus 12,5 mm	m ²	-	-	-	1,0	-	-	-	-	-	-
Płyta Nida Twarda 12,5 mm	m ²	-	-	-	-	1,0	-	-	-	-	-
Płyta Nida Hydro 12,5 mm	m ²	-	-	-	-	-	1,0	-	-	-	-
Płyta Nida Ogień Plus 15,0 mm	m ²	-	-	-	-	-	-	1,0	-	-	-
Płyta Nida Twarda 15,0 mm	m ²	-	-	-	-	-	-	-	1,0	-	-
Płyta Nida Hydro 15,0 mm	m ²	-	-	-	-	-	-	-	-	1,0	-
Płyta Nida Ogień Plus 18,0 mm	m ²	-	-	-	-	-	-	-	-	-	1,0
Profil Nida CD60	mb	2,9	2,9	2,9	2,9	2,9	2,9	2,9	2,9	2,9	2,9
Profil Nida UD27	mb	0,6	0,6	0,6	0,6	0,6	0,6	0,6	0,6	0,6	0,6
Wieszak do poddaszy Nida WP60	szt.	1,0	1,0	1,0	1,0	1,0	1,0	1,0	1,0	1,0	1,0
Łącznik poprzeczny jednostronny Nida LPJ60	szt.	3,4	3,4	3,4	3,4	3,4	3,4	3,4	3,4	3,4	3,4
Łącznik wzdużny Nida LW60	szt.	0,6	0,6	0,6	0,6	0,6	0,6	0,6	0,6	0,6	0,6
Stalowy element kotwiący ⁵⁾	szt.	1,6	1,6	1,6	1,6	1,6	1,6	1,6	1,6	1,6	1,6
Błachowkręty Nida 3,5x25 mm	szt.	18,0	18,0	18,0	18,0	-	-	18,0	-	-	-
Błachowkręty Nida 3,5x35 mm	szt.	-	-	-	-	-	-	-	-	-	18,0
Wkręty FixDens 4,2x25 mm	szt.	-	-	-	-	18,0	-	-	18,0	-	-
Błachowkręty Nida Hydro C5 3,5x25 mm	szt.	-	-	-	-	-	18,0	-	-	18,0	-
Taśma zbrojąca Nida	mb	1,4	1,4	1,4	1,4	1,4	1,4	1,4	1,4	1,4	1,4
Gips szpachlowy Nida Start	kg	0,3	0,3	0,3	0,3	-	-	0,3	-	-	0,3
Gips szpachlowy Nida Finish	kg	0,1	0,1	0,1	0,1	-	-	0,1	-	-	0,1
Gotowa masa szpachlowa Nida Hydromix ⁶⁾	kg	-	-	-	-	0,4	0,4	-	0,4	0,4	-
Wełna mineralna ⁷⁾	m ²	1,0	1,0	1,0	1,0	1,0	1,0	1,0	1,0	1,0	1,0

⁵⁾ Typ elementu kotwiącego dobrać indywidualnie pod względem rodzaju konstrukcji stropu oraz całkowitego ciężaru zabudowy.⁶⁾ W przypadku płyt gipsowo-wiórowych z włóknami Nida Twarda alternatywnie stosować gips szpachlowy Nida Max.⁷⁾ Zastosowane wg wymagań.

Normy zużycia nie uwzględniają strat materiałowych.

nida Sufit

Klasa
odporności
ogniowej:
(R)EI30
(R)EI45
(R)EI60Maksymalne
obciążenie
zabudowy:
47 kg/m²Minimalna
wysokość
podwieszenia:
75 mmCiężar 1m²
zabudowy:
19,1-33,5 kgNumer
dokumentu
związanego:
EN13964:2014-05Deklaracja Właściwości Użytkowych:
DoP/Ceiling System/0024/15.11.2016

SYSTEMY:

JK/WP/CD60-25; JK/WP/CD60-27,5; JK/WP/CD60-30

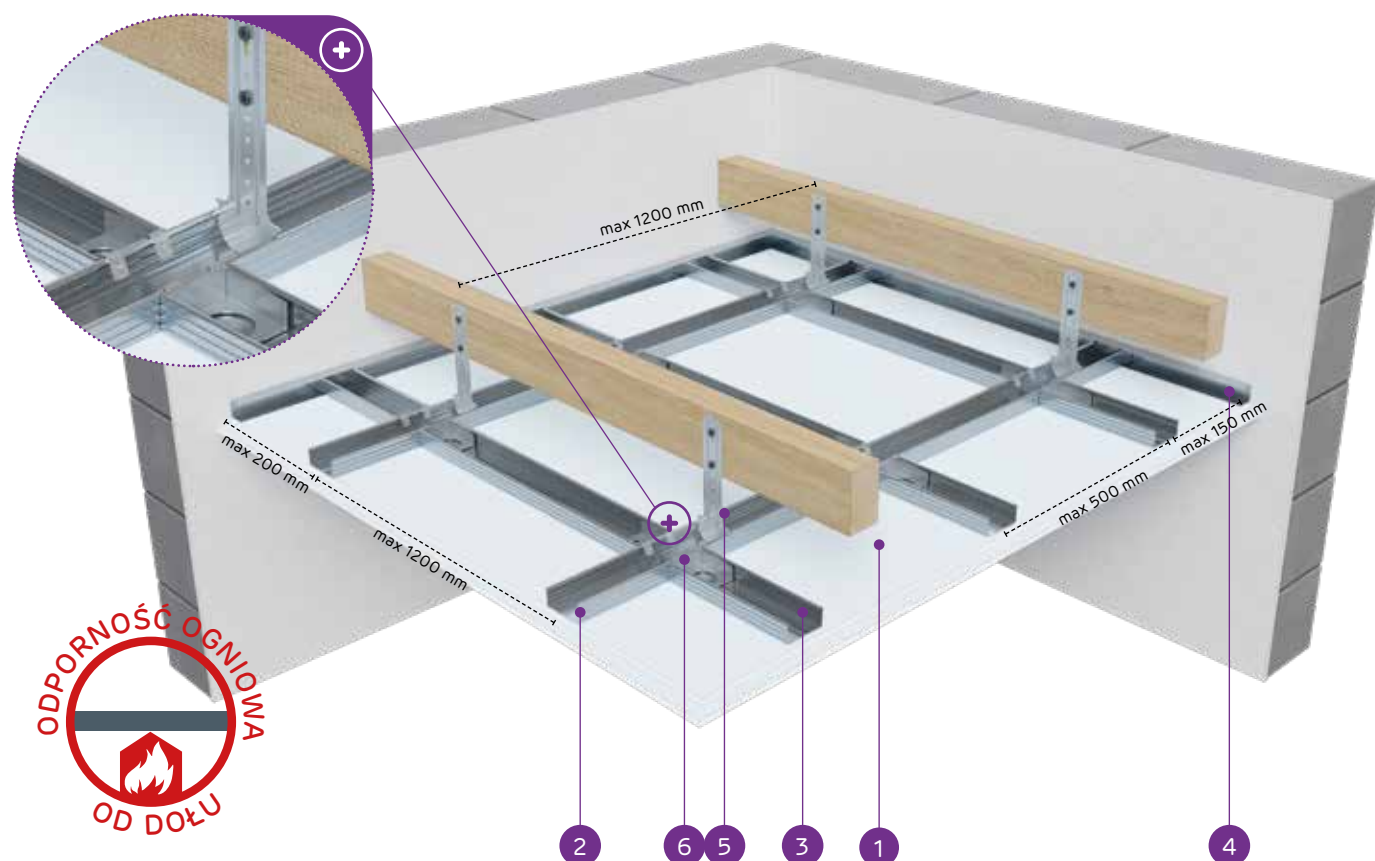

MATERIAŁY:

1. Płyta gipsowo-kartonowa Nida
2. Profil główny Nida CD 60
3. Profil nośny Nida CD 60
4. Profil Nida UD 27
5. Wieszak do poddaszy Nida WP 60
6. Łącznik poprzeczny jednostronny Nida LPJ 60 lub łącznik poprzeczny podwójny Nida LPP 60
7. Stalowy element kotwiący

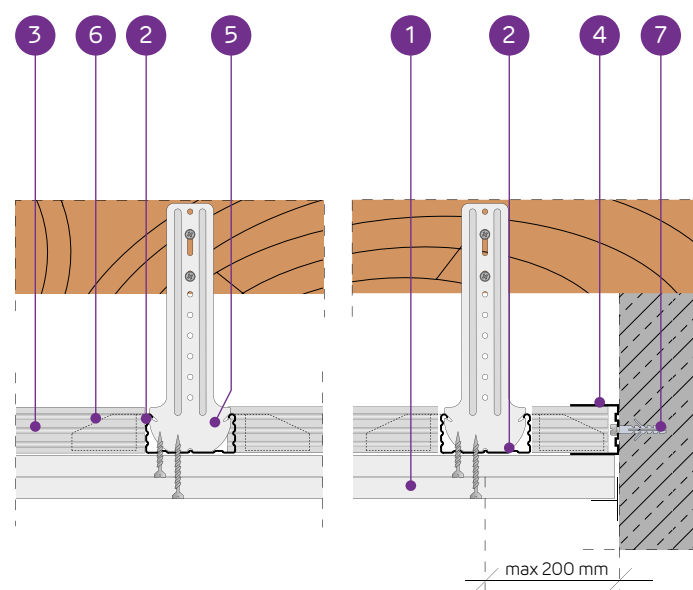

SYSTEM SUFITÓW PODWIESZANYCH NA KRZYŻOWEJ JEDNOPOZIOMOWEJ KONSTRUKCJI NOŚNEJ NIDA CD60 (NIDA WP60)

PARAMETRY TECHNICZNE

Typ systemu Nida Sufit	Konstrukcja rusztu			Posycenie płytami gipsowymi		Minimalna wysokość podwieszenia	Ciężar zabudowy 1 m ²	Klasa odporności ogniowej	Maksymalne obciążenie sufitu Nida		Odporność na uderzenia ³⁾
	Typ profilu Nida	Maksymalny rozstaw profili głównych Nida CD60	Maksymalny rozstaw profili nośnych Nida CD60	Maksymalny rozstaw zawiesz Nida	Nida				Grubość	bez odporności ogniowej ¹⁾	
		[mm]	[mm]	[mm]		[mm]	[kg]	[min]	[kg/m ²]	[kg/m ²]	
JK/WP/CD60-25/Expert	CD60/CD60	1200	500	1200	Expert	2x12,5	75	19,1	-	25	1A
JK/WP/CD60-25/Woda ⁴⁾	CD60/CD60	1200	500	1200	Woda	2x12,5	75	20,1	-	25	1A
JK/WP/CD60-25/OgieńTypF	CD60/CD60	1000	400	850	Ogień Typ F	2x12,5	75	19,9	(R)EI30	47	13,3
JK/WP/CD60-25/Ogień+	CD60/CD60	1000	400	850	Ogień Plus	2x12,5	75	22,7	(R)EI45	47	7,5
JK/WP/CD60-25/WodaOgień+	CD60/CD60	1000	400	850	Woda Ogień Plus	2x12,5	75	22,7	(R)EI45	47	7,5
JK/WP/CD60-25/Twarda	CD60/CD60	1000	400	850	Twarda	2x12,5	75	28,3	(R)EI45	47	7,5
JK/WP/CD60-25/Hydro	CD60/CD60	1000	400	850	Hydro	2x12,5	75	24,3	(R)EI45	47	7,5
JK/WP/CD60-27,5/Ogień+ ⁵⁾	CD60/CD60	1000	400	850	Ogień Plus	1x12,5+15,0	77,5	27,0	(R)EI60	47	7,5
JK/WP/CD60-30/Ogień+	CD60/CD60	1000	400	850	Ogień Plus	2x15,0	80	29,7	(R)EI60	47	7,5
JK/WP/CD60-30/Twarda	CD60/CD60	1000	400	850	Twarda	2x15,0	80	33,5	(R)EI60	47	7,5
JK/WP/CD60-30/Hydro	CD60/CD60	1000	400	850	Hydro	2x15,0	80	29,7	(R)EI60	47	7,5

¹⁾ Dopuszczalne obciążenie uwzględniające: ciężar własny, materiał izolujący i dodatkowe obciążenie technologiczne. Opinia techniczna ITB 1060/12/R14NK.²⁾ Obciążenie dodatkowe na podstawie klasyfikacji ogniowej LBO-056-KZ/22.³⁾ Wg opinii Technicznej ITB 01060/12/R34NK cz. I i cz. II.⁴⁾ W pomieszczeniach o wilgotności względnej powietrza do 85% w sekcjach narożnych na intensywne działanie wody zaleca się stosowanie płyt gipsowych z włóknami Nida Hydro (płaszczyny poziome i pionowe w okolicach wanny, prysznic itp.)⁵⁾ W systemie w klasie odporności ogniowej (R)EI60 w konfiguracji 1x12,5 mm + 1x15,0 mm możliwość zamiany płyty Nida Ogień Plus typ DF tylko na płytę Nida Woda Ogień Plus typ DFH.ZUŻYCIE MATERIAŁÓW NA 1M² SUFITU PODWIESZANEGO W SYSTEMIE NIDA SUFIT

Nazwa materiału	J.m.	Typ systemu Nida Sufit										
		JK/WP/CD60-25/Expert	JK/WP/CD60-25/Woda	JK/WP/CD60-25/OgieńTypF	JK/WP/CD60-25/Ogień+	JK/WP/CD60-25/WodaOgień+	JK/WP/CD60-25/Twarda	JK/WP/CD60-25/Hydro	JK/WP/CD60-27,5/Ogień+	JK/WP/CD60-30/Ogień+	JK/WP/CD60-30/Twarda	JK/WP/CD60-30/Hydro
Zużycie materiału na 1m ²												
Płyta Nida Expert 12,5 mm	m ²	2,0	-	-	-	-	-	-	-	-	-	-
Płyta Nida Woda 12,5 mm	m ²	-	2,0	-	-	-	-	-	-	-	-	-
Płyta Nida Ogień Typ F 12,5 mm	m ²	-	-	2,0	-	-	-	-	-	-	-	-
Płyta Nida Ogień Plus 12,5 mm	m ²	-	-	-	2,0	-	-	1,0	-	-	-	-
Płyta Nida Woda Ogień Plus 12,5 mm	m ²	-	-	-	-	2,0	-	-	-	-	-	-
Płyta Nida Twarda 12,5 mm	m ²	-	-	-	-	-	2,0	-	-	-	-	-
Płyta Nida Hydro 12,5 mm	m ²	-	-	-	-	-	-	2,0	-	-	-	-
Płyta Nida Ogień Plus 15,0 mm	m ²	-	-	-	-	-	-	-	1,0	2,0	-	-
Płyta Nida Twarda 15,0 mm	m ²	-	-	-	-	-	-	-	-	-	2,0	-
Płyta Nida Hydro 15,0 mm	m ²	-	-	-	-	-	-	-	-	-	-	2,0
Profil Nida CD60	mb	2,9	2,9	2,9	2,9	2,9	2,9	2,9	2,9	2,9	2,9	2,9
Profil Nida UD27	mb	0,6	0,6	0,6	0,6	0,6	0,6	0,6	0,6	0,6	0,6	0,6
Wieszak do poddaszy Nida WP60	szt.	1,0	1,0	1,0	1,0	1,0	1,0	1,0	1,0	1,0	1,0	1,0
Łącznik poprzeczny jednostronny Nida LPJ60	szt.	3,4	3,4	3,4	3,4	3,4	3,4	3,4	3,4	3,4	3,4	3,4
Łącznik wzdłużny Nida LW60	szt.	0,6	0,6	0,6	0,6	0,6	0,6	0,6	0,6	0,6	0,6	0,6
Stalowy element kotwiący ⁶⁾	szt.	1,6	1,6	1,6	1,6	1,6	1,6	1,6	1,6	1,6	1,6	1,6
Błachowkręty Nida 3,5x25 mm	szt.	6,0	6,0	6,0	6,0	6,0	-	-	6,0	6,0	-	-
Błachowkręty Nida 3,5x35 mm	szt.	18,0	18,0	18,0	18,0	18,0	-	-	-	-	-	-
Błachowkręty Nida 3,5x45 mm	szt.	-	-	-	-	-	-	-	18,0	18,0	-	-
Wkręty FixDens 4,2x25 mm	szt.	-	-	-	-	-	6,0	-	-	-	6,0	-
Wkręty FixDens 4,2x42 mm	szt.	-	-	-	-	-	18,0	-	-	-	-	-
Wkręty FixDens 4,2x60 mm	szt.	-	-	-	-	-	-	-	-	-	18,0	-
Błachowkręty Nida Hydro C5 3,5x25 mm	szt.	-	-	-	-	-	-	6,0	-	-	-	6,0
Błachowkręty Nida Hydro C5 3,5x41 mm	szt.	-	-	-	-	-	-	18,0	-	-	-	18,0
Taśma zbrojąca Nida	mb	1,4	1,4	1,4	1,4	1,4	1,4	1,4	1,4	1,4	1,4	1,4
Gips szpachlowy Nida Start	kg	0,6	0,6	0,6	0,6	0,6	-	-	0,6	0,6	-	-
Gips szpachlowy Nida Finish	kg	0,1	0,1	0,1	0,1	0,1	-	-	0,1	0,1	-	-
Gotowa masa szpachlowa Nida Hydromix ⁷⁾	kg	-	-	-	-	-	0,7	0,7	-	-	0,7	0,7
Wełna mineralna ⁸⁾	m ²	1,0	1,0	1,0	1,0	1,0	1,0	1,0	1,0	1,0	1,0	1,0

⁶⁾ Typ elementu kotwiącego dobrać indywidualnie pod względem rodzaju konstrukcji stropu oraz całkowitego ciężaru zabudowy.⁷⁾ W przypadku płyt gipsowo-włókowych z włóknami Nida Twarda alternatywnie stosować gips szpachlowy Nida Max.⁸⁾ Zastosowane wg wymagań.

Normy zużycia nie uwzględniają strat materiałowych.

nida Sufit

Klasa odporności ogniowej:
(R)EI60
(R)EI90
(R)EI120Maksymalne obciążenie zabudowy:
75 kg/m²Minimalna wysokość podwieszenia:
87,5 mmCiężar 1m² zabudowy:
32,7-64,3 kgNumer dokumentu związanego:
EN13964:2014-05Deklaracja Właściwości Użytkowych:
DoP/Ceiling System/0024/15.11.2016

SYSTEMY:

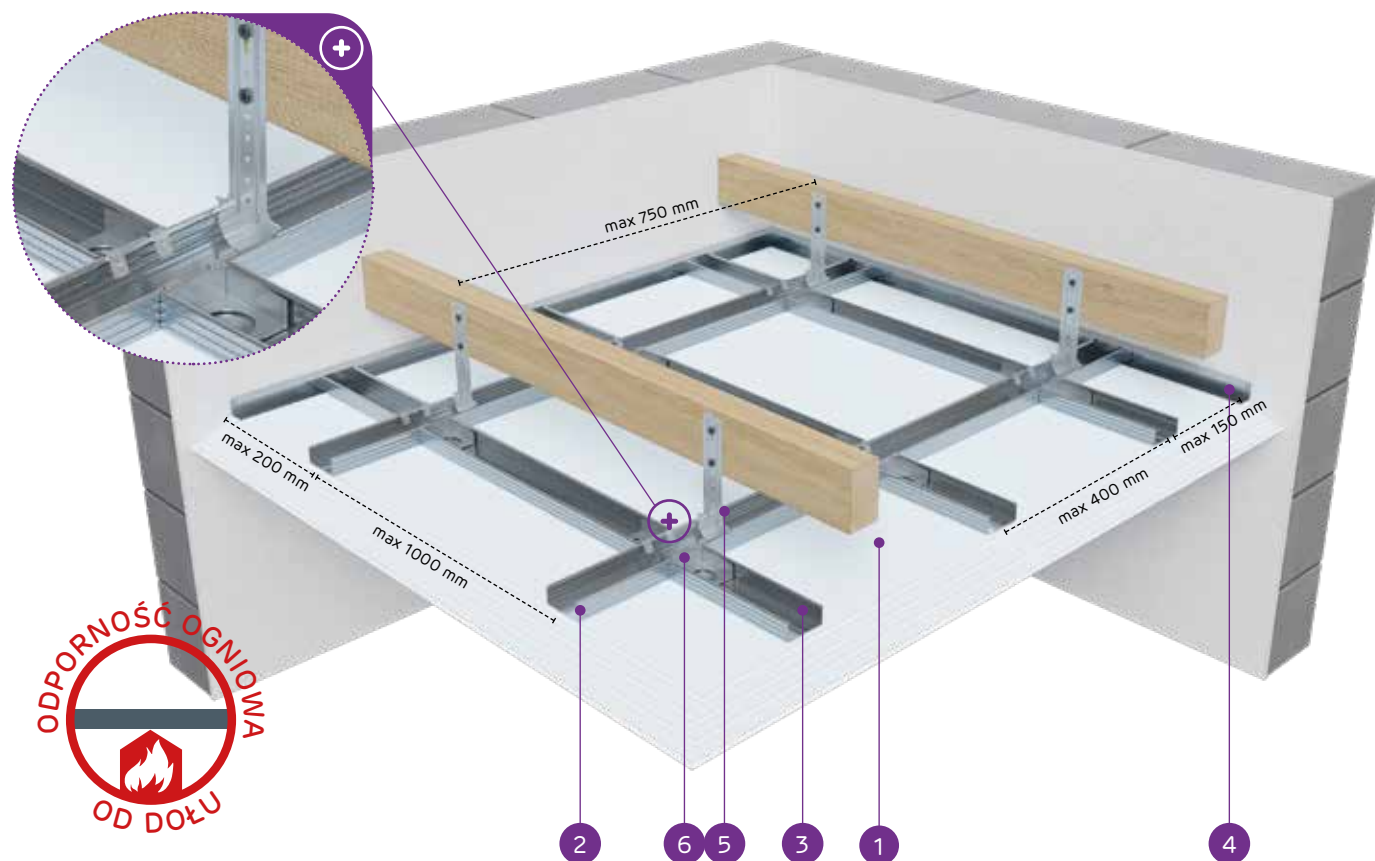
JK/WP/CD60-37,5; JK/WP/CD60-40; JK/WP/CD60-55;
JK/WP/CD60-60

MATERIAŁY:

1. Płyta gipsowo-kartonowa Nida
2. Profil główny Nida CD 60
3. Profil nośny Nida CD 60
4. Profil Nida UD 27
5. Wieszak do poddaszy Nida WP 60
6. Łącznik poprzeczny jednostronny Nida LPJ 60 lub łącznik poprzeczny podwójny Nida LPP 60
7. Stalowy element kotwiący⁴⁾

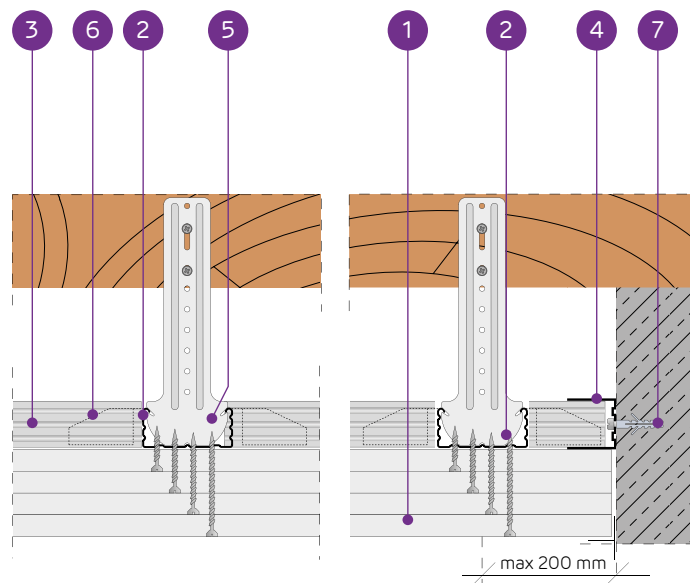

SYSTEM SUFITÓW PODWIESZANYCH NA KRZYŻOWEJ JEDNOPOZIOMOWEJ KONSTRUKCJI NOŚNEJ NIDA CD60 (NIDA WP60)

PARAMETRY TECHNICZNE

Typ systemu Nida Sufit	Typ profilu Nida	Konstrukcja rusztu			Nida	Grubość [mm]	Minimalna wysokość podwieszenia [mm]	Ciężar zabudowy 1 m ² [kg]	Klasa odporności ogniowej [min]	Maksymalne obciążenie sufitu Nida		Odporność na uderzenia ³⁾ Klasa
		Maksymalny rozstaw profili głównych Nida CD60 [mm]	Maksymalny rozstaw profili nośnych Nida CD60 [mm]	Maksymalny rozstaw zawiesz Nida [mm]						bez odporności ogniowej ¹⁾ [kg/m ²]	z odpornością ogniową ²⁾ [kg/m ²]	
JK/WP/CD60-37,5/Ogień+	CD60/CD60	1000	400	750	Ogień Plus	3x12,5	87,5	32,7	(R)EI60	65	7,5	1A
JK/WP/CD60-37,5/WodaOgień+	CD60/CD60	1000	400	750	Woda Ogień Plus	3x12,5	87,5	32,7	(R)EI60	65	7,5	1A
JK/WP/CD60-37,5/Twarda	CD60/CD60	1000	400	750	Twarda	3x12,5	87,5	41,1	(R)EI60	65	7,5	1A
JK/WP/CD60-37,5/Hydro	CD60/CD60	1000	400	750	Hydro	3x12,5	87,5	35,1	(R)EI60	65	7,5	1A
JK/WP/CD60-40/Ogień+	CD60/CD60	850	400	750	Ogień Plus	2x12,5+15,0	90	36,2	(R)EI90	65	7,5	1A
JK/WP/CD60-40/Twarda	CD60/CD60	850	400	750	Twarda	2x12,5+15,0	90	43,7	(R)EI90	65	7,5	1A
JK/WP/CD60-40/Hydro	CD60/CD60	850	400	750	Hydro	2x12,5+15,0	90	37,8	(R)EI90	65	7,5	1A
JK/WP/CD60-55/Ogień+	CD60/CD60	650	400	650	Ogień Plus	2x12,5+2x15,0	110	49,7	(R)EI120	75	7,5	1A
JK/WP/CD60-60/Ogień+	CD60/CD60	650	400	650	Ogień Plus	4x15,0	110	56,7	(R)EI120	75	7,5	1A
JK/WP/CD60-60/Twarda	CD60/CD60	650	400	650	Twarda	4x15,0	110	64,3	(R)EI120	75	7,5	1A
JK/WP/CD60-60/Hydro	CD60/CD60	650	400	650	Hydro	4x15,0	110	56,7	(R)EI120	75	7,5	1A

¹⁾ Dopuszczalne obciążenie uwzględniające: ciężar własny, materiał izolujący i dodatkowe obciążenie technologiczne. Opinia techniczna ITB 1060/12/R14NK.²⁾ Obciążenie dodatkowe na podstawie klasyfikacji ogniowej LBO-056-KZ/22.³⁾ Wg opinii Technicznej ITB 01060/12/R34NK cz.I i cz.II.ZUŻYCIE MATERIAŁÓW NA 1M² SUFITU PODWIESZANEGO W SYSTEMIE NIDA SUFIT

Nazwa materiału	J.m.	Typ systemu Nida Sufit										
		JK/WP/CD60-37,5/Ogień+	JK/WP/CD60-37,5/WodaOgień+	JK/WP/CD60-37,5/Twarda	JK/WP/CD60-37,5/Hydro	JK/WP/CD60-40/Ogień+	JK/WP/CD60-40/Twarda	JK/WP/CD60-40/Hydro	JK/WP/CD60-55/Ogień+	JK/WP/CD60-60/Ogień+	JK/WP/CD60-60/Twarda	JK/WP/CD60-60/Hydro
Zużycie materiału na 1m ²												
Płyta Nida Ogień Plus 12,5 mm	m ²	3,0	-	-	-	2,0	-	-	2,0	-	-	-
Płyta Nida Woda Ogień Plus 12,5 mm	m ²	-	3,0	-	-	-	-	-	-	-	-	-
Płyta Nida Twarda 12,5 mm	m ²	-	-	3,0	-	-	2,0	-	-	-	-	-
Płyta Nida Hydro 12,5 mm	m ²	-	-	-	3,0	-	-	2,0	-	-	-	-
Płyta Nida Ogień Plus 15,0 mm	m ²	-	-	-	-	1,0	-	-	2,0	4,0	-	-
Płyta Nida Twarda 15,0 mm	m ²	-	-	-	-	-	1,0	-	-	-	4,0	-
Płyta Nida Hydro 15,0 mm	m ²	-	-	-	-	-	-	1,0	-	-	-	4,0
Profil Nida CD60	mb	2,9	2,9	2,9	2,9	3,2	3,2	3,2	3,6	3,6	3,6	3,6
Profil Nida UD27	mb	0,6	0,6	0,6	0,6	0,6	0,6	0,6	0,6	0,6	0,6	0,6
Wieszak do poddaszy Nida WP60	szt.	1,2	1,2	1,2	1,2	1,6	1,6	1,6	2,4	2,4	2,4	2,4
Łącznik poprzeczny jednostronny Nida LPJ60	szt.	3,4	3,4	3,4	3,4	4,8	4,8	4,8	6,2	6,2	6,2	6,2
Łącznik wzdłużny Nida LW60	szt.	0,6	0,6	0,6	0,6	0,6	0,6	0,6	0,6	0,6	0,6	0,6
Stalowy element kotwiący ⁴⁾	szt.	1,9	1,9	1,9	1,9	2,2	2,2	2,2	3,0	3,0	3,0	3,0
Błachowkręty Nida 3,5x25 mm	szt.	6,0	6,0	-	-	6,0	-	-	6,0	6,0	-	-
Błachowkręty Nida 3,5x35 mm	szt.	6,0	6,0	-	-	6,0	-	-	6,0	-	-	-
Błachowkręty Nida 3,5x45 mm	szt.	-	-	-	-	-	-	-	-	6,0	-	-
Błachowkręty Nida 3,5x55 mm	szt.	18,0	18,0	-	-	18,0	-	-	6,0	6,0	-	-
Błachowkręty Nida 4,2x70 mm	szt.	-	-	-	-	-	-	-	18,0	18,0	-	-
Wkręty FixDens 4,2x25 mm	szt.	-	-	6,0	-	-	6,0	-	-	-	6,0	-
Wkręty FixDens 4,2x42 mm	szt.	-	-	6,0	-	-	6,0	-	-	-	6,0	-
Wkręty FixDens 4,2x60 mm	szt.	-	-	18,0	-	-	18,0	-	-	-	6,0	-
Wkręty FixDens 4,5x80 mm	szt.	-	-	-	-	-	-	-	-	-	18,0	-
Błachowkręty Nida Hydro C5 3,5x25 mm	szt.	-	-	-	6,0	-	-	6,0	-	-	-	6,0
Błachowkręty Nida Hydro C5 3,5x41 mm	szt.	-	-	-	6,0	-	-	6,0	-	-	-	6,0
Błachowkręty Nida Hydro C5 3,5x55 mm	szt.	-	-	-	18,0	-	-	18,0	-	-	-	6,0
Błachowkręty Nida Hydro C5 4,2x70 mm	szt.	-	-	-	-	-	-	-	-	-	-	18,0
Taśma zbrojąca Nida	mb	1,4	1,4	1,4	1,4	1,4	1,4	1,4	1,4	1,4	1,4	1,4
Gips szpachlowy Nida Start	kg	0,9	0,9	-	-	0,9	-	-	1,2	1,2	-	-
Gips szpachlowy Nida Finish	kg	0,1	0,1	-	-	0,1	-	-	0,1	0,1	-	-
Gotowa masa szpachlowa Nida Hydromix ⁵⁾	kg	-	-	1,0	1,0	-	1,0	1,0	-	-	1,3	1,3
Wełna mineralna ⁶⁾	m ²	1,0	1,0	1,0	1,0	1,0	1,0	1,0	1,0	1,0	1,0	1,0

⁴⁾ Typ elementu kotwiącego dobiera indywidualnie pod względem rodzaju konstrukcji stropu oraz całkowitego ciężaru zabudowy.⁵⁾ W przypadku płyt gipsowo-włókowych z włóknami Nida Twarda alternatywnie stosować gips szpachlowy Nida Max.⁶⁾ Zastosowane wg wymagań.

Normy zużycia nie uwzględniają strat materiałowych.

nida Sufit

Klasa odporności ogniowej:
nie dotyczyMaksymalne obciążenie zabudowy:
25 kg/m²Minimalna wysokość podwieszenia:
192,5 mmCiężar 1m² zabudowy:
10,9-20,1 kgNumer dokumentu związanego:
EN13964:2014-05Deklaracja Właściwości Użytkowych:
DoP/Ceiling System/0024/15.11.2016

SYSTEMY:

JK/WO/CD60-12,5; JK/WO/CD60-25

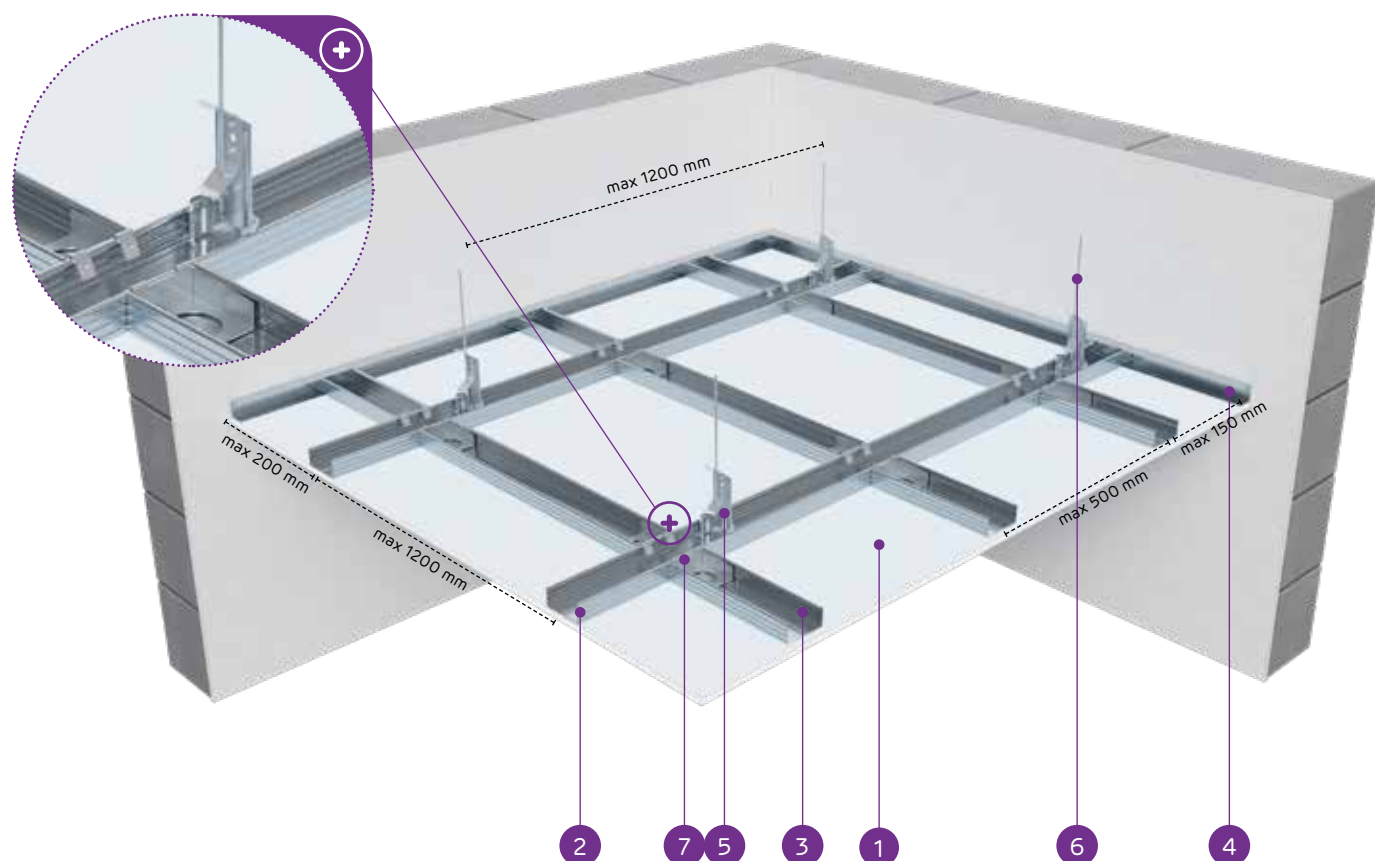

MATERIAŁY:

1. Płyta gipsowo-kartonowa Nida
2. Profil główny Nida CD 60
3. Profil nośny Nida CD 60
4. Profil Nida UD 27
5. Wieszak mocowany obrotowo Nida WO 60
6. Pręt mocujący Nida
7. Łącznik poprzeczny jednostronny Nida LPJ 60 lub łącznik poprzeczny podwójny Nida LPP 60
8. Stalowy element kotwiący

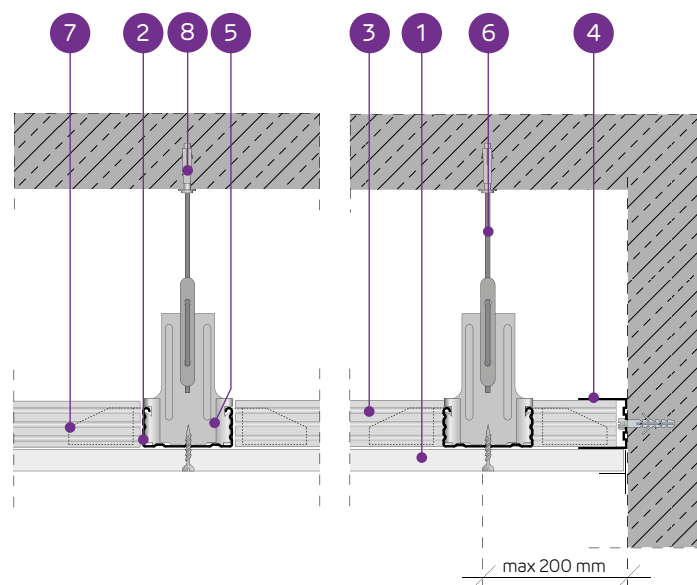

SYSTEM SUFITÓW PODWIESZANYCH NA KRZYŻOWEJ JEDNOPOZIOMOWEJ KONSTRUKCJI NOŚNEJ NIDA CD60 (NIDA WO60)

PARAMETRY TECHNICZNE

Typ systemu Nida Sufit	Konstrukcja rusztu				Poszycie płytami gipsowymi		Minimalna wysokość podwieszenia	Ciężar zabudowy 1 m ²	Klasa odporności ogniowej	Maksymalne obciążenie sufity Nida		Odporność na uderzenia ²⁾
	Typ profilu Nida	Maksymalny rozstaw profili głównych Nida CD60	Maksymalny rozstaw profili nośnych Nida CD60	Maksymalny rozstaw zawiesi Nida	Nida	Grubość				bez odporności ogniowej ¹⁾	z odpornością ogniową	
		[mm]	[mm]	[mm]								
JK/WO/CD60-12,5/Expert	CD60/CD60	1200	500	1200	Expert	12,5	192,5	10,9	-	23	-	-
JK/WO/CD60-12,5/Woda ³⁾	CD60/CD60	1200	500	1200	Woda	12,5	192,5	11,4	-	23	-	-
JK/WO/CD60-25/Expert	CD60/CD60	1200	500	1200	Expert	2x12,5	205	19,1	-	25	-	-
JK/WO/CD60-25/Woda ³⁾	CD60/CD60	1200	500	1200	Woda	2x12,5	205	20,1	-	25	-	-

¹⁾ Dopuszczalne obciążenie uwzględniające: ciężar własny, materiał izolujący i dodatkowe obciążenie technologiczne. Opinia techniczna ITB 1060/12/R14NK.²⁾ Wg opinii Technicznej ITB 01060/12/R34NK cz.I i cz.II.³⁾ W pomieszczeniach o wilgotności względnej powietrza do 85% w sekcjach narożnych na intensywne działanie wody zaleca się stosowanie płyt gipsowych z włóknami Nida Hydro (płaszczyzny poziome i pionowe w okolicach wanny, prysznic itp.)ZUŻYCIE MATERIAŁÓW NA 1M² SUFITU PODWIESZANEGO W SYSTEMIE NIDA SUFIT

Nazwa materiału	J.m.	Typ systemu Nida Sufit			
		JK/WO/CD60-12,5/Expert	JK/WO/CD60-12,5/Woda	JK/WO/CD60-25/Expert	JK/WO/CD60-25/Woda
		Zużycie materiału na 1m ²			
Płyta Nida Expert 12,5 mm	m ²	1,0	-	2,0	-
Płyta Nida Woda 12,5 mm	m ²	-	1,0	-	2,0
Profil Nida CD60	mb	2,9	2,9	2,9	2,9
Profil Nida UD27	mb	0,6	0,6	0,6	0,6
Wieszak mocowany obrotowo Nida WO60	szt.	1,0	1,0	1,0	1,0
Pręt mocujący Nida	szt.	1,0	1,0	1,0	1,0
Łącznik poprzeczny jednostronny Nida LPJ60	szt.	3,4	3,4	3,4	3,4
Łącznik wzdłużny Nida LW60	szt.	0,6	0,6	0,6	0,6
Stalowy element kotwiący ⁴⁾	szt.	1,6	1,6	1,6	1,6
Błachowkręty Nida 3,5x25 mm	szt.	18,0	18,0	6,0	6,0
Błachowkręty Nida 3,5x35 mm	szt.	-	-	18,0	18,0
Taśma zbrojąca Nida	mb	1,4	1,4	1,4	1,4
Gips szpachlowy Nida Start	kg	0,3	0,3	0,6	0,6
Gips szpachlowy Nida Finish	kg	0,1	0,1	0,1	0,1
Wełna mineralna ⁵⁾	m ²	1,0	1,0	1,0	1,0

⁴⁾ Typ elementu kotwiącego dobrać indywidualnie pod względem rodzaju konstrukcji stropu oraz całkowitego ciężaru zabudowy.⁵⁾ Zastosowane wg wymagań.

Normy zużycia nie uwzględniają strat materiałowych.

nida Sufit

Klasa
odporności
ogniowej:
(R)EI20
(R)EI30Maksymalne
obciążenie
zabudowy:
44 kg/m²Minimalna
wysokość
podwieszenia:
192,5 mmCiężar 1m²
zabudowy:
10,9-18,1 kgNumer
dokumentu
związanego:
EN13964:2014-05Deklaracja Właściwości Użytkowych:
DoP/Ceiling System/0024/15.11.2016

SYSTEMY:

JK/WON/CD60-12,5; JK/WON/CD60-15; JK/WON/CD60-18

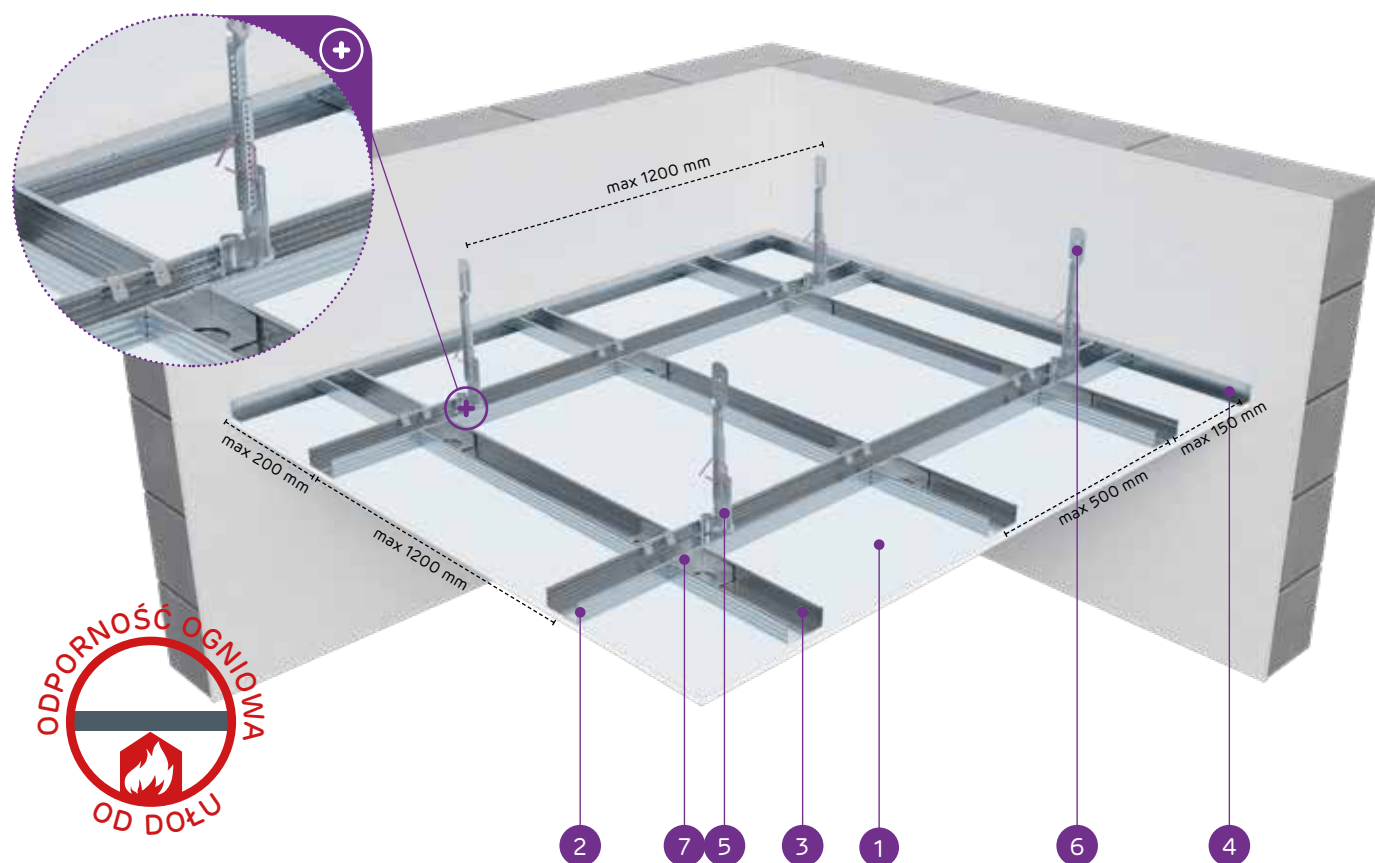

MATERIAŁY:

1. Płyta gipsowo-kartonowa Nida
2. Profil główny Nida CD 60
3. Profil nośny Nida CD 60
4. Profil Nida UD 27
5. Wieszak obrotowy dolny z noniuszem Nida WON 60
6. Wieszak górny noniuszowy Nida WGN
7. Łącznik poprzeczny jednostronny Nida LPJ 60 lub łącznik poprzeczny podwójny Nida LPP 60
8. Stalowy element kotwiący
9. Przetyczka wieszaka noniusza Siniat FAST-PIN®

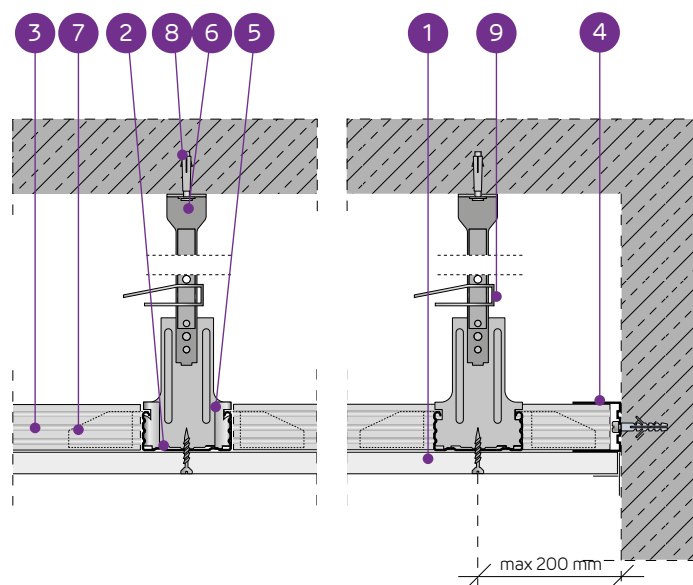

SYSTEM SUFITÓW PODWIESZANYCH NA KRZYŻOWEJ JEDNOPOZIOMOWEJ KONSTRUKCJI NOŚNEJ NIDA CD60 (NIDA WON60)

PARAMETRY TECHNICZNE

Typ systemu Nida Sufit	Konstrukcja rusztu			Posyczenie płytami gipsowymi		Minimalna wysokość podwieszenia [mm]	Ciężar zabudowy 1 m ² [kg]	Klasa odporności ogniowej [min]	Maksymalne obciążenie sufitu Nida		Odporność na uderzenia ³⁾ Klasa	
	Typ profilu Nida	Maksymalny rozstaw profili głównych Nida CD60	Maksymalny rozstaw profili nośnych Nida CD60	Nida	Grubość [mm]				bez odporności ogniowej ¹⁾ [kg/m ²]	z odpornością ogniową ²⁾ [kg/m ²]		
		[mm]	[mm]									[mm]
JK/WON/CD60-12,5/Expert	CD60/CD60	1200	500	1200	Expert	12,5	192,5	10,9	-	23	-	1A
JK/WON/CD60-12,5/Woda ⁴⁾	CD60/CD60	1200	500	1200	Woda	12,5	192,5	11,4	-	23	-	1A
JK/WON/CD60-12,5/Ogień+	CD60/CD60	1000	400	900	Ogień Plus	12,5	192,5	12,7	(R)EI20	41	7,5	1A
JK/WON/CD60-12,5/WodaOgień+	CD60/CD60	1000	400	900	Woda Ogień Plus	12,5	192,5	12,7	(R)EI20	41	7,5	1A
JK/WON/CD60-12,5/Twarda	CD60/CD60	1000	400	900	Twarda	12,5	192,5	15,5	(R)EI20	41	7,5	1A
JK/WON/CD60-12,5/Hydro	CD60/CD60	1000	400	900	Hydro	12,5	192,5	13,5	(R)EI20	41	7,5	1A
JK/WON/CD60-15/Ogień+	CD60/CD60	1000	400	850	Ogień Plus	15,0	195	16,2	(R)EI20	44	7,5	1A
JK/WON/CD60-15/Twarda	CD60/CD60	1000	400	850	Twarda	15,0	195	18,1	(R)EI20	44	7,5	1A
JK/WON/CD60-15/Hydro	CD60/CD60	1000	400	850	Hydro	15,0	195	16,2	(R)EI20	44	7,5	1A
JK/WON/CD60-18/Ogień+	CD60/CD60	1000	400	850	Ogień Plus	18,0	198	16,9	(R)EI30	44	7,5	1A

¹⁾ Dopuszczalne obciążenie uwzględniające: ciężar własny, materiał izolujący i dodatkowe obciążenie technologiczne. Opinia techniczna ITB 1060/12/R14NK.²⁾ Obciążenie dodatkowe na podstawie klasyfikacji ogniowej LBO-056-KZ/22.³⁾ Wg opinii Technicznej ITB 01060/12/R34NK cz.I i cz.II.⁴⁾ W pomieszczeniach o wilgotności względnej powietrza do 85% w sekcjach narożnych na intensywne działanie wody zaleca się stosowanie płyt gipsowych z włóknami Nida Hydro (płaszczyzny poziome i pionowe w okolicach wanny, pryszniczka itp.)ZUŻYCIE MATERIAŁÓW NA 1M² SUFITU PODWIESZANEGO W SYSTEMIE NIDA SUFIT

Nazwa materiału	J.m.	Typ systemu Nida Sufit									
		JK/WON/CD60-12,5/Expert	JK/WON/CD60-12,5/Woda	JK/WON/CD60-12,5/Ogień+	JK/WON/CD60-12,5/WodaOgień+	JK/WON/CD60-12,5/Twarda	JK/WON/CD60-12,5/Hydro	JK/WON/CD60-15/Ogień+	JK/WON/CD60-15/Twarda	JK/WON/CD60-15/Hydro	JK/WON/CD60-18/Ogień+
Zużycie materiału na 1m ²											
Płyta Nida Expert 12,5 mm	m ²	1,0	-	-	-	-	-	-	-	-	-
Płyta Nida Woda 12,5 mm	m ²	-	1,0	-	-	-	-	-	-	-	-
Płyta Nida Ogień Plus 12,5 mm	m ²	-	-	1,0	-	-	-	-	-	-	-
Płyta Nida Woda Ogień Plus 12,5 mm	m ²	-	-	-	1,0	-	-	-	-	-	-
Płyta Nida Twarda 12,5 mm	m ²	-	-	-	-	1,0	-	-	-	-	-
Płyta Nida Hydro 12,5 mm	m ²	-	-	-	-	-	1,0	-	-	-	-
Płyta Nida Ogień Plus 15,0 mm	m ²	-	-	-	-	-	-	1,0	-	-	-
Płyta Nida Twarda 15,0 mm	m ²	-	-	-	-	-	-	-	1,0	-	-
Płyta Nida Hydro 15,0 mm	m ²	-	-	-	-	-	-	-	-	1,0	-
Płyta Nida Ogień Plus 18,0 mm	m ²	-	-	-	-	-	-	-	-	-	1,0
Profil Nida CD60	mb	2,9	2,9	2,9	2,9	2,9	2,9	2,9	2,9	2,9	2,9
Profil Nida UD27	mb	0,6	0,6	0,6	0,6	0,6	0,6	0,6	0,6	0,6	0,6
Wieszak mocowany obrotowo z noniuszem Nida WON 60 ⁵⁾	szt.	1,0	1,0	1,0	1,0	1,0	1,0	1,0	1,0	1,0	1,0
Wieszak górny noniusza Nida WGN	szt.	1,0	1,0	1,0	1,0	1,0	1,0	1,0	1,0	1,0	1,0
Przetyczka wieszaka noniusza Siniat FAST-PIN	szt.	1,0	1,0	1,0	1,0	1,0	1,0	1,0	1,0	1,0	1,0
Łącznik poprzeczny jednostronny Nida LPJ60	szt.	3,4	3,4	3,4	3,4	3,4	3,4	3,4	3,4	3,4	3,4
Łącznik wzdłużny Nida LW60	szt.	0,6	0,6	0,6	0,6	0,6	0,6	0,6	0,6	0,6	0,6
Stalowy element kotwiący ⁶⁾	szt.	1,6	1,6	1,6	1,6	1,6	1,6	1,6	1,6	1,6	1,6
Błachowkręty Nida 3,5x25 mm	szt.	18,0	18,0	18,0	18,0	-	-	18,0	-	-	-
Błachowkręty Nida 3,5x35 mm	szt.	-	-	-	-	-	-	-	-	-	18,0
Wkręty FixDens 4,2x25 mm	szt.	-	-	-	-	18,0	-	-	18,0	-	-
Błachowkręty Nida Hydro C5 3,5x25 mm	szt.	-	-	-	-	-	18,0	-	-	18,0	-
Taśma zbrojąca Nida	mb	1,4	1,4	1,4	1,4	1,4	1,4	1,4	1,4	1,4	1,4
Gips szpachlowy Nida Start	kg	0,3	0,3	0,3	0,3	-	-	0,3	-	-	0,3
Gips szpachlowy Nida Finish	kg	0,1	0,1	0,1	0,1	-	-	0,1	-	-	0,1
Gotowa masa szpachlowa Nida Hydromix ⁷⁾	kg	-	-	-	-	0,4	0,4	-	0,4	0,4	-
Wełna mineralna ⁸⁾	m ²	1,0	1,0	1,0	1,0	1,0	1,0	1,0	1,0	1,0	1,0

⁵⁾ Możliwość zamiany na wieszak dolny noniuszowy wzmocniony.⁶⁾ Typ elementu kotwiącego dobrać indywidualnie pod względem rodzaju konstrukcji stropu oraz całkowitego ciężaru zabudowy.⁷⁾ W przypadku płyt gipsowo-włókowych z włóknami Nida Twarda alternatywnie stosować gips szpachlowy Nida Max.⁸⁾ Zastosowane wg wymagań.

Normy zużycia nie uwzględniają strat materiałowych.

nida Sufit



Klasa odporności ogniowej:
(R)EI30
(R)EI45
(R)EI60



Maksymalne obciążenie zabudowy:
47 kg/m²



Minimalna wysokość podwieszenia:
205 mm



Ciężar 1m² zabudowy:
19,1-33,5 kg



Numer dokumentu związanego:
EN13964:2014-05

Deklaracja Właściwości Użytkowych:
DoP/Ceiling System/0024/15.11.2016

SYSTEMY:

JK/WON/CD60-25; JK/WON/CD60-27,5; JK/WON/CD60-30

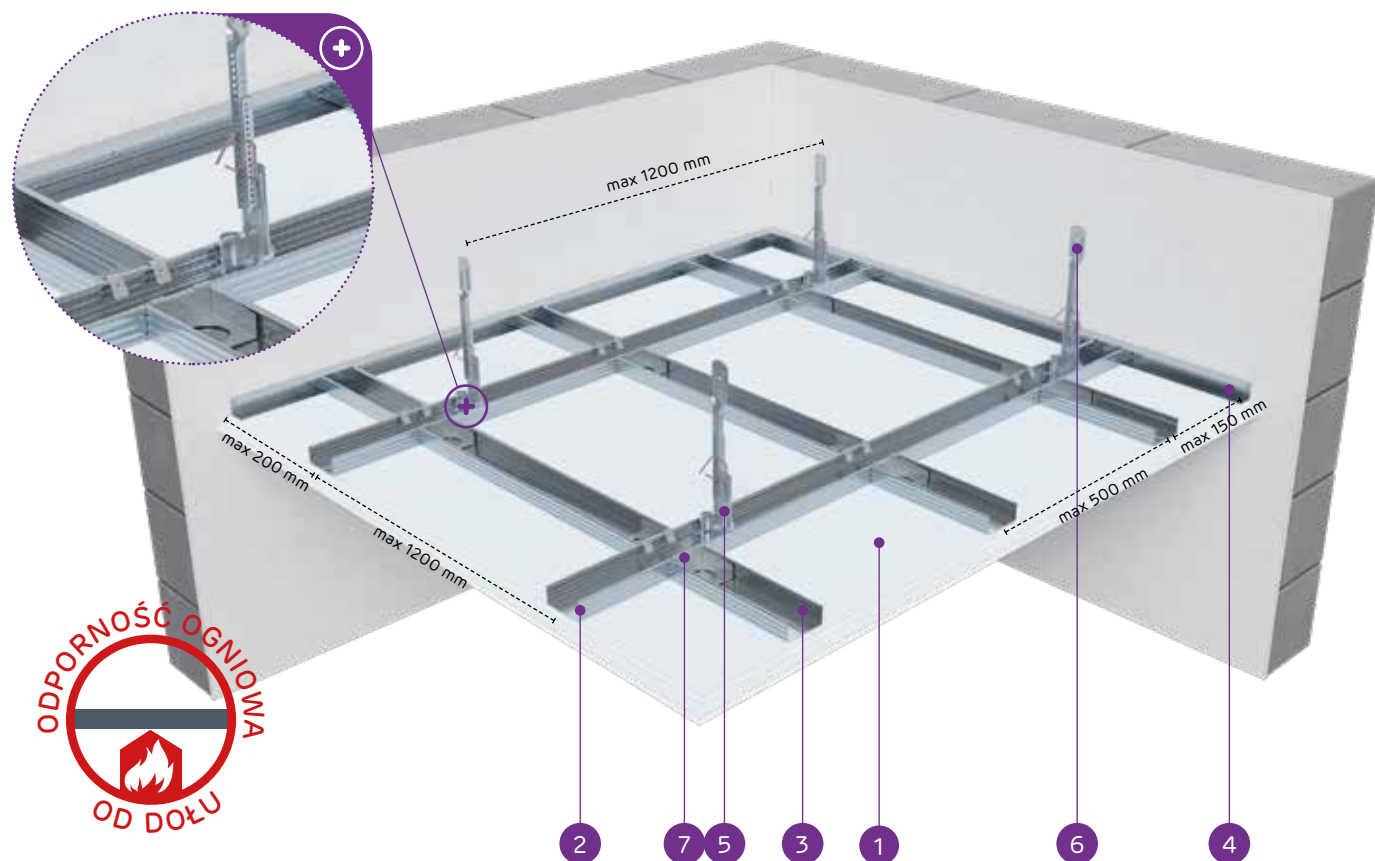

MATERIAŁY:

1. Płyta gipsowo-kartonowa Nida
2. Profil główny Nida CD 60
3. Profil nośny Nida CD 60
4. Profil Nida UD 27
5. Wieszak obrotowy dolny z noniuszem Nida WON 60
6. Wieszak górny noniuszowy Nida WGN
7. Łącznik poprzeczny jednostronny Nida LPJ 60 lub łącznik poprzeczny podwójny Nida LPP 60
8. Stalowy element kotwiący⁷⁾
9. Przetyczka wieszaka noniusza Siniat FAST-PIN[®]

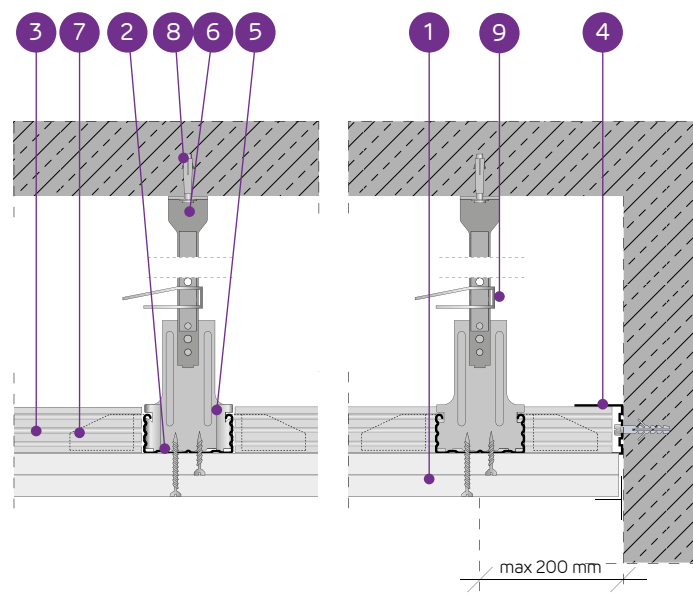

SYSTEM SUFITÓW PODWIESZANYCH NA KRZYŻOWEJ JEDNOPOZIOMOWEJ KONSTRUKCJI NOŚNEJ NIDA CD60 (NIDA WON60)

PARAMETRY TECHNICZNE

Typ systemu Nida Sufit	Konstrukcja rusztu			Posycie płytami gipsowymi		Minimalna wysokość podwieszenia [mm]	Ciężar zabudowy 1m ² [kg]	Klasa odporności ogniowej [min]	Maksymalne obciążenie sufitu Nida		Odporność na uderzenia ³⁾ Klasa	
	Typ profilu Nida	Maksymalny rozstaw profili głównych Nida CD60 [mm]	Maksymalny rozstaw profili nośnych Nida CD60 [mm]	Maksymalny rozstaw zawiesi Nida [mm]	Nida				Grubość [mm]	bez odporności ogniowej ¹⁾ [kg/m ²]		z odpornością ogniową ²⁾ [kg/m ²]
JK/WON/CD60-25/Expert	CD60/CD60	1200	500	1200	Expert	2x12,5	205	19,1	-	25	-	1A
JK/WON/CD60-25/Woda ⁴⁾	CD60/CD60	1200	500	1200	Woda	2x12,5	205	20,1	-	25	-	1A
JK/WON/CD60-25/OgieńTypF	CD60/CD60	1000	400	850	Ogień Typ F	2x12,5	205	19,9	(R)EI30	47	13,3	1A
JK/WON/CD60-25/Ogień+	CD60/CD60	1000	400	850	Ogień Plus	2x12,5	205	22,7	(R)EI45	47	7,5	1A
JK/WON/CD60-25/WodaOgień+	CD60/CD60	1000	400	850	Woda Ogień Plus	2x12,5	205	22,7	(R)EI45	47	7,5	1A
JK/WON/CD60-25/Twarda	CD60/CD60	1000	400	850	Twarda	2x12,5	205	28,3	(R)EI45	47	7,5	1A
JK/WON/CD60-25/Hydro	CD60/CD60	1000	400	850	Hydro	2x12,5	205	24,3	(R)EI45	47	7,5	1A
JK/WON/CD60-27,5/Ogień+ ⁵⁾	CD60/CD60	1000	400	850	Ogień Plus	1x12,5+15,0	207,5	27,0	(R)EI60	47	7,5	1A
JK/WON/CD60-30/Ogień+	CD60/CD60	1000	400	850	Ogień Plus	2x15,0	210	29,7	(R)EI60	47	7,5	1A
JK/WON/CD60-30/Twarda	CD60/CD60	1000	400	850	Twarda	2x15,0	210	33,5	(R)EI60	47	7,5	1A
JK/WON/CD60-30/Hydro	CD60/CD60	1000	400	850	Hydro	2x15,0	210	29,7	(R)EI60	47	7,5	1A

¹⁾ Dopuszczalne obciążenie uwzględniające: ciężar własny, materiał izolujący i dodatkowe obciążenie technologiczne. Opinia techniczna ITB 1060/12/R14NK.

²⁾ Obciążenie dodatkowe na podstawie klasyfikacji ogniowej LBO-056-KZ/22.

³⁾ Wg opinii Technicznej ITB 01060/12/R34NK cz.I i cz.II.

⁴⁾ W pomieszczeniach o wilgotności względnej powietrza do 85% w sekcjach narożnych na intensywne działanie wody zaleca się stosowanie płyt gipsowych z włóknami Nida Hydro (płaszczyzny poziome i pionowe w okolicach wanny, prysznic itp.)

⁵⁾ W systemie w klasie odporności ogniowej (R)EI60 w konfiguracji 1x12,5 mm + 1x15,0 mm możliwość zamiany płyty Nida Ogień Plus typ DF tylko na płytę Nida Woda Ogień Plus typ DFH2.

ZUŻYCIE MATERIAŁÓW NA 1M² SUFITU PODWIESZANEGO W SYSTEMIE NIDA SUFIT

Nazwa materiału	J.m.	Typ systemu Nida Sufit											
		JK/WON/CD60-25/Expert	JK/WON/CD60-25/Woda	JK/WON/CD60-25/OgieńTypF	JK/WON/CD60-25/Ogień+	JK/WON/CD60-25/WodaOgień+	JK/WON/CD60-25/Twarda	JK/WON/CD60-25/Hydro	JK/WON/CD60-27,5/Ogień+	JK/WON/CD60-30/Ogień+	JK/WON/CD60-30/Twarda	JK/WON/CD60-30/Hydro	
Zużycie materiału na 1m ²													
Płyta Nida Expert 12,5 mm	m ²	2,0	-	-	-	-	-	-	-	-	-	-	-
Płyta Nida Woda 12,5 mm	m ²	-	2,0	-	-	-	-	-	-	-	-	-	-
Płyta Nida Ogień Typ F 12,5 mm	m ²	-	-	2,0	-	-	-	-	-	-	-	-	-
Płyta Nida Ogień Plus 12,5 mm	m ²	-	-	-	2,0	-	-	-	1,0	-	-	-	-
Płyta Nida Woda Ogień Plus 12,5 mm	m ²	-	-	-	-	2,0	-	-	-	-	-	-	-
Płyta Nida Twarda 12,5 mm	m ²	-	-	-	-	-	2,0	-	-	-	-	-	-
Płyta Nida Hydro 12,5 mm	m ²	-	-	-	-	-	-	2,0	-	-	-	-	-
Płyta Nida Ogień Plus 15,0 mm	m ²	-	-	-	-	-	-	-	1,0	2,0	-	-	-
Płyta Nida Twarda 15,0 mm	m ²	-	-	-	-	-	-	-	-	-	2,0	-	-
Płyta Nida Hydro 15,0 mm	m ²	-	-	-	-	-	-	-	-	-	-	2,0	-
Profil Nida CD60	mb	2,9	2,9	2,9	2,9	2,9	2,9	2,9	2,9	2,9	2,9	2,9	2,9
Profil Nida UD27	mb	0,6	0,6	0,6	0,6	0,6	0,6	0,6	0,6	0,6	0,6	0,6	0,6
Wieszak mocowany obrotowo z noniuszem Nida WON 60 ⁶⁾	szt.	1,0	1,0	1,0	1,0	1,0	1,0	1,0	1,0	1,0	1,0	1,0	1,0
Wieszak górny noniusza Nida WGN	szt.	1,0	1,0	1,0	1,0	1,0	1,0	1,0	1,0	1,0	1,0	1,0	1,0
Przetyczka wieszaka noniusza Siniat FAST-PIN	szt.	1,0	1,0	1,0	1,0	1,0	1,0	1,0	1,0	1,0	1,0	1,0	1,0
Łącznik poprzeczny jednostronny Nida LPJ60	szt.	3,4	3,4	3,4	3,4	3,4	3,4	3,4	3,4	3,4	3,4	3,4	3,4
Łącznik wzdużny Nida LW60	szt.	0,6	0,6	0,6	0,6	0,6	0,6	0,6	0,6	0,6	0,6	0,6	0,6
Stalowy element kotwiący ⁷⁾	szt.	1,6	1,6	1,6	1,6	1,6	1,6	1,6	1,6	1,6	1,6	1,6	1,6
Błachowkręty Nida 3,5x25 mm	szt.	6,0	6,0	6,0	6,0	6,0	-	-	6,0	6,0	-	-	-
Błachowkręty Nida 3,5x35 mm	szt.	18,0	18,0	18,0	18,0	18,0	-	-	-	-	-	-	-
Błachowkręty Nida 3,5x45 mm	szt.	-	-	-	-	-	-	-	18,0	18,0	-	-	-
Wkręty FixDens 4,2x25 mm	szt.	-	-	-	-	-	6,0	-	-	-	6,0	-	-
Wkręty FixDens 4,2x42 mm	szt.	-	-	-	-	-	18,0	-	-	-	-	-	-
Wkręty FixDens 4,2x60 mm	szt.	-	-	-	-	-	-	-	-	-	18,0	-	-
Błachowkręty Nida Hydro C5 3,5x25 mm	szt.	-	-	-	-	-	-	6,0	-	-	-	6,0	-
Błachowkręty Nida Hydro C5 3,5x41 mm	szt.	-	-	-	-	-	-	18,0	-	-	-	18,0	-
Taśma zbrojąca Nida	mb	1,4	1,4	1,4	1,4	1,4	1,4	1,4	1,4	1,4	1,4	1,4	1,4
Gips szpachlowy Nida Start	kg	0,6	0,6	0,6	0,6	0,6	-	-	0,6	0,6	-	-	-
Gips szpachlowy Nida Finish	kg	0,1	0,1	0,1	0,1	0,1	-	-	0,1	0,1	-	-	-
Gotowa masa szpachlowa Nida Hydromix ⁸⁾	kg	-	-	-	-	-	0,7	0,7	-	-	0,7	-	0,7
Wełna mineralna ⁹⁾	m ²	1,0	1,0	1,0	1,0	1,0	1,0	1,0	1,0	1,0	1,0	1,0	1,0

⁶⁾ Możliwość zamiany na wieszak dolny noniuszowy wzmocniony.

⁷⁾ Typ elementu kotwiącego dobrać indywidualnie pod względem rodzaju konstrukcji stropu oraz całkowitego ciężaru zabudowy.

⁸⁾ W przypadku płyt gipsowo-włókowych z włóknami Nida Twarda alternatywnie stosować gips szpachlowy Nida Max.

⁹⁾ Zastosowane wg wymagań.

Normy zużycia nie uwzględniają strat materiałowych.

nida Sufit



Klasa odporności ogniowej:
(R)EI60
(R)EI90
(R)EI120



Maksymalne obciążenie zabudowy:
75 kg/m²



Minimalna wysokość podwieszenia:
217,5 mm



Ciężar 1m² zabudowy:
32,7-64,3 kg



Numer dokumentu związanego:
EN13964:2014-05

Deklaracja Właściwości Użytkowych:
DoP/Ceiling System/0024/15.11.2016

SYSTEMY:

JK/WON/CD60-37,5; JK/WON/CD60-40;
JK/WON/CD60-55; JK/WON/CD60-60

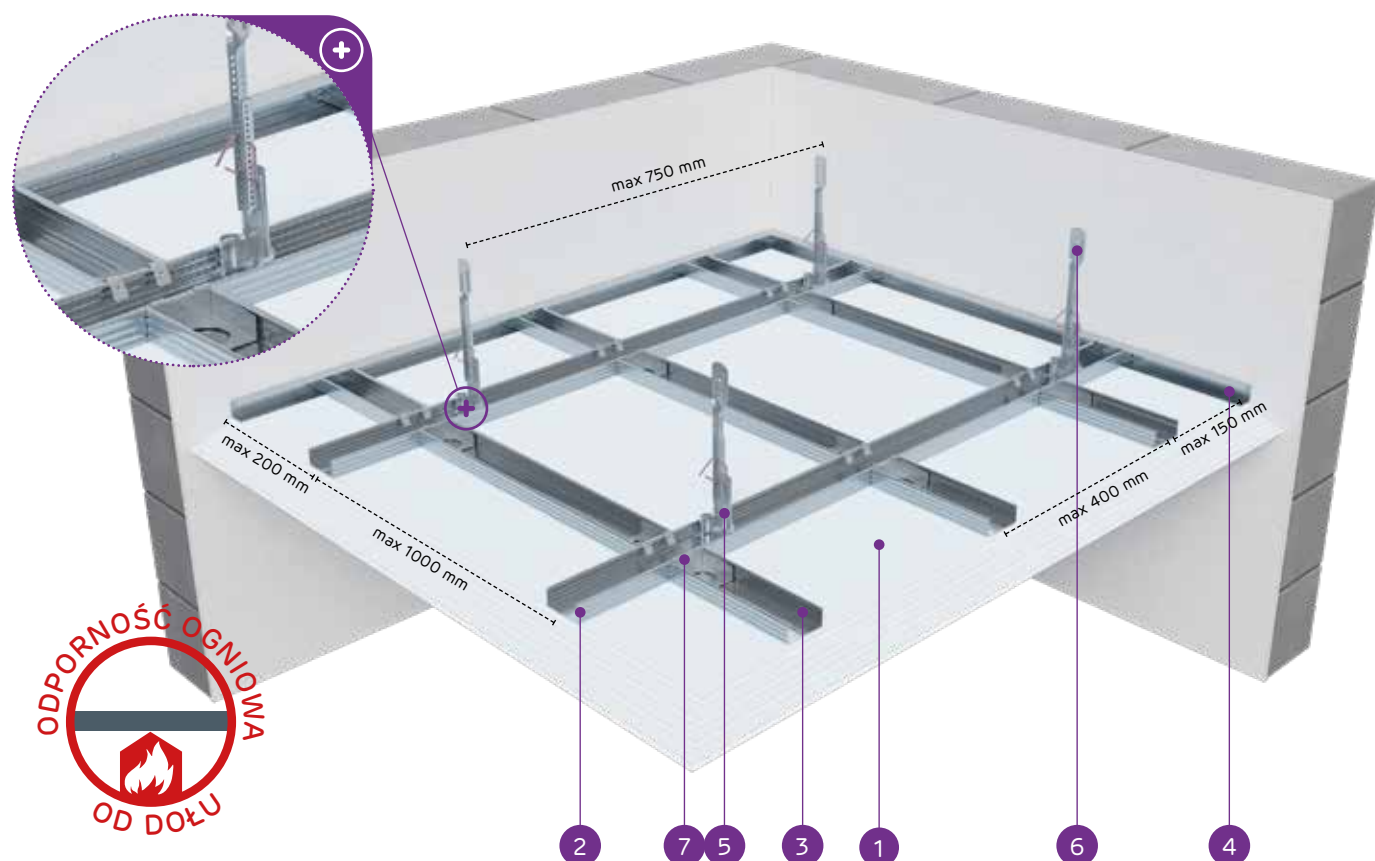

MATERIAŁY:

1. Płyta gipsowo-kartonowa Nida
2. Profil główny Nida CD 60
3. Profil nośny Nida CD 60
4. Profil Nida UD 27
5. Wieszak obrotowy dolny z noniuszem Nida WON 60
6. Wieszak górny noniuszowy Nida WGN
7. Łącznik poprzeczny jednostronny Nida LPJ 60 lub łącznik poprzeczny podwójny Nida LPP 60
8. Stalowy element kotwiący⁵⁾
9. Przetyczka wieszaka noniusza Siniat FAST-PIN®

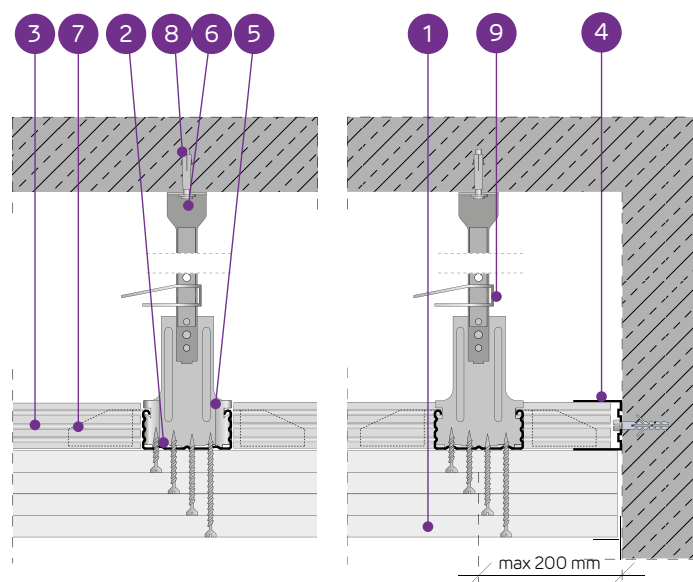

SYSTEM SUFITÓW PODWIESZANYCH NA KRZYŻOWEJ JEDNOPOZIOMOWEJ KONSTRUKCJI NOŚNEJ NIDA CD60 (NIDA WON60)

PARAMETRY TECHNICZNE

Typ systemu Nida Sufit	Typ profilu Nida	Konstrukcja rusztu			Nida	Grubość [mm]	Minimalna wysokość podwieszenia [mm]	Ciężar zabudowy 1m ² [kg]	Klasa odporności ogniowej [min]	Maksymalne obciążenie sufitu Nida		Odporność na uderzenia ³⁾ Klasa
		Maksymalny rozstaw profili głównych Nida CD60 [mm]	Maksymalny rozstaw profili nośnych Nida CD60 [mm]	Maksymalny rozstaw zawiesi Nida [mm]						bez odporności ogniowej ¹⁾ [kg/m ²]	z odpornością ogniową ²⁾ [kg/m ²]	
JK/WON/CD60-37,5/Ogień+	CD60/CD60	1000	400	750	Ogień Plus	3x12,5	217,5	32,7	(R)EI60	65	7,5	1A
JK/WON/CD60-37,5/WodaOgień+	CD60/CD60	1000	400	750	Woda Ogień Plus	3x12,5	217,5	32,7	(R)EI60	65	7,5	1A
JK/WON/CD60-37,5/Twarda	CD60/CD60	1000	400	750	Twarda	3x12,5	217,5	41,1	(R)EI60	65	7,5	1A
JK/WON/CD60-37,5/Hydro	CD60/CD60	1000	400	750	Hydro	3x12,5	217,5	35,1	(R)EI60	65	7,5	1A
JK/WON/CD60-40/Ogień+	CD60/CD60	850	400	750	Ogień Plus	2x12,5+15,0	220	36,2	(R)EI90	65	7,5	1A
JK/WON/CD60-40/Twarda	CD60/CD60	850	400	750	Twarda	2x12,5+15,0	220	43,7	(R)EI90	65	7,5	1A
JK/WON/CD60-40/Hydro	CD60/CD60	850	400	750	Hydro	2x12,5+15,0	220	37,8	(R)EI90	65	7,5	1A
JK/WON/CD60-55/Ogień+	CD60/CD60	650	400	650	Ogień Plus	2x12,5+2x15,0	240	49,7	(R)EI120	75	7,5	1A
JK/WON/CD60-60/Ogień+	CD60/CD60	650	400	650	Ogień Plus	4x15,0	240	56,7	(R)EI120	75	7,5	1A
JK/WON/CD60-60/Twarda	CD60/CD60	650	400	650	Twarda	4x15,0	240	64,3	(R)EI120	75	7,5	1A
JK/WON/CD60-60/Hydro	CD60/CD60	650	400	650	Hydro	4x15,0	240	56,7	(R)EI120	75	7,5	1A

¹⁾ Dopuszczalne obciążenie uwzględniające: ciężar własny, materiał izolujący i dodatkowe obciążenie technologiczne. Opinia techniczna ITB 1060/12/R14NK.

²⁾ Obciążenie dodatkowe na podstawie klasyfikacji ogniowej LBO-056-KZ/22.

³⁾ Wg opinii Technicznej ITB 01060/12/R34NK cz.I i cz.II.

ZUŻYCIE MATERIAŁÓW NA 1M² SUFITU PODWIESZANEGO W SYSTEMIE NIDA SUFIT

Nazwa materiału	J.m.	Typ systemu Nida Sufit											
		JK/WON/CD60-37,5/Ogień+	JK/WON/CD60-37,5/WodaOgień+	JK/WON/CD60-37,5/Twarda	JK/WON/CD60-37,5/Hydro	JK/WON/CD60-40/Ogień+	JK/WON/CD60-40/Twarda	JK/WON/CD60-40/Hydro	JK/WON/CD60-55/Ogień+	JK/WON/CD60-60/Ogień+	JK/WON/CD60-60/Twarda	JK/WON/CD60-60/Hydro	
Zużycie materiału na 1m ²													
Płyta Nida Ogień Plus 12,5 mm	m ²	3,0	-	-	-	2,0	-	-	2,0	-	-	-	-
Płyta Nida Woda Ogień Plus 12,5 mm	m ²	-	3,0	-	-	-	-	-	-	-	-	-	-
Płyta Nida Twarda 12,5 mm	m ²	-	-	3,0	-	-	2,0	-	-	-	-	-	-
Płyta Nida Hydro 12,5 mm	m ²	-	-	-	3,0	-	2,0	-	-	-	-	-	-
Płyta Nida Ogień Plus 15,0 mm	m ²	-	-	-	-	1,0	-	-	2,0	4,0	-	-	-
Płyta Nida Twarda 15,0 mm	m ²	-	-	-	-	-	1,0	-	-	-	4,0	-	-
Płyta Nida Hydro 15,0 mm	m ²	-	-	-	-	-	-	1,0	-	-	-	4,0	-
Profil Nida CD60	mb	2,9	2,9	2,9	2,9	3,2	3,2	3,2	3,6	3,6	3,6	3,6	3,6
Profil Nida UD27	mb	0,6	0,6	0,6	0,6	0,6	0,6	0,6	0,6	0,6	0,6	0,6	0,6
Wieszak mocowany obrotowo z noniuszem Nida WON 60 ⁴⁾	szt.	1,2	1,2	1,2	1,2	1,6	1,6	1,6	2,4	2,4	2,4	2,4	2,4
Wieszak górny noniusza Nida WGN	szt.	1,2	1,2	1,2	1,2	1,6	1,6	1,6	2,4	2,4	2,4	2,4	2,4
Przetyczka wieszaka noniusza Siniat FAST-PIN	szt.	1,2	1,2	1,2	1,2	1,6	1,6	1,6	2,4	2,4	2,4	2,4	2,4
Łącznik poprzeczny jednostronny Nida LPJ60	szt.	3,4	3,4	3,4	3,4	4,8	4,8	4,8	6,2	6,2	6,2	6,2	6,2
Łącznik wzdużny Nida LW60	szt.	0,6	0,6	0,6	0,6	0,6	0,6	0,6	0,6	0,6	0,6	0,6	0,6
Stalowy element kotwiący ⁵⁾	szt.	1,9	1,9	1,9	1,9	2,2	2,2	2,2	3,0	3,0	3,0	3,0	3,0
Błachowkręty Nida 3,5x25 mm	szt.	6,0	6,0	-	-	6,0	-	-	6,0	6,0	-	-	-
Błachowkręty Nida 3,5x35 mm	szt.	6,0	6,0	-	-	6,0	-	-	6,0	-	-	-	-
Błachowkręty Nida 3,5x45 mm	szt.	-	-	-	-	-	-	-	-	6,0	-	-	-
Błachowkręty Nida 3,5x55 mm	szt.	18,0	18,0	-	-	18,0	-	-	6,0	6,0	-	-	-
Błachowkręty Nida 4,2x70 mm	szt.	-	-	-	-	-	-	-	18,0	18,0	-	-	-
Wkręty FixDens 4,2x25 mm	szt.	-	-	6,0	-	-	6,0	-	-	-	6,0	-	-
Wkręty FixDens 4,2x42 mm	szt.	-	-	6,0	-	-	6,0	-	-	-	6,0	-	-
Wkręty FixDens 4,2x60 mm	szt.	-	-	18,0	-	-	18,0	-	-	-	6,0	-	-
Wkręty FixDens 4,5x80 mm	szt.	-	-	-	-	-	-	-	-	-	18,0	-	-
Błachowkręty Nida Hydro C5 3,5x25 mm	szt.	-	-	-	6,0	-	-	6,0	-	-	-	-	6,0
Błachowkręty Nida Hydro C5 3,5x41 mm	szt.	-	-	-	6,0	-	-	6,0	-	-	-	-	6,0
Błachowkręty Nida Hydro C5 3,5x55 mm	szt.	-	-	-	18,0	-	-	18,0	-	-	-	-	6,0
Błachowkręty Nida Hydro C5 4,2x70 mm	szt.	-	-	-	-	-	-	-	-	-	-	-	18,0
Taśma zbrojąca Nida	mb	1,4	1,4	1,4	1,4	1,4	1,4	1,4	1,4	1,4	1,4	1,4	1,4
Gips szpachlowy Nida Start	kg	0,9	0,9	-	-	0,9	-	-	1,2	1,2	-	-	-
Gips szpachlowy Nida Finish	kg	0,1	0,1	-	-	0,1	-	-	0,1	0,1	-	-	-
Gotowa masa szpachlowa Nida Hydromix ⁶⁾	kg	-	-	1,0	1,0	-	1,0	1,0	-	-	1,3	1,3	-
Wełna mineralna ⁷⁾	m ²	1,0	1,0	1,0	1,0	1,0	1,0	1,0	1,0	1,0	1,0	1,0	1,0

⁴⁾ Możliwość zamiany na wieszak dolny noniuszowy wzmocniony.

⁵⁾ Typ elementu kotwiącego dobrać indywidualnie pod względem rodzaju konstrukcji stropu oraz całkowitego ciężaru zabudowy.

⁶⁾ W przypadku płyt gipsowo-wiórowych z włóknami Nida Twarda alternatywnie stosować gips szpachlowy Nida Max.

⁷⁾ Zastosowane wg wymagań.

Normy zużycia nie uwzględniają strat materiałowych.

nida Sufit

Klasa
odporności
ogniowej:
(R)EI20
(R)EI30Maksymalne
obciążenie
zabudowy:
36 kg/m²Minimalna
wysokość
podwieszenia:
82,5 mmCiężar 1m²
zabudowy:
10,9-18,1 kgNumer
dokumentu
związanego:
EN13964:2014-05Deklaracja Właściwości Użytkowych:
DoP/Ceiling System/0025/15.11.2016

SYSTEMY:

DK/ES/CD60-12,5; DK/ES/CD60-15; DK/ES/CD60-18

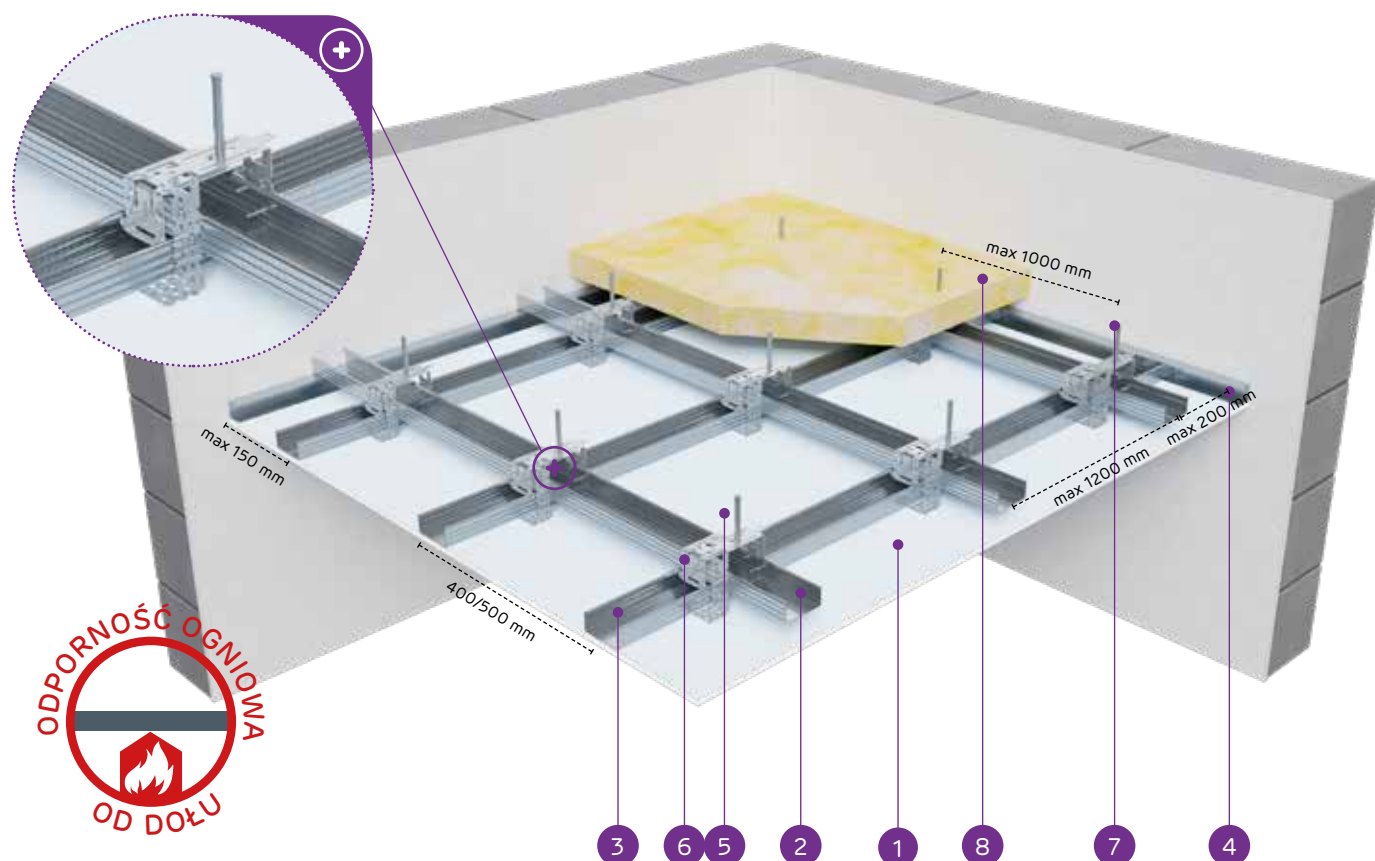

MATERIAŁY:

1. Płyta gipsowo-kartonowa Nida
2. Profil górny główny Nida CD 60
3. Profil dolny nośny Nida CD 60
4. Profil Nida UD 27
5. Element do mocowania Nida ES 60
6. Łącznik krzyżowy Nida LK 60
7. Stalowy element kotwiący
8. Wełna mineralna (opcja)

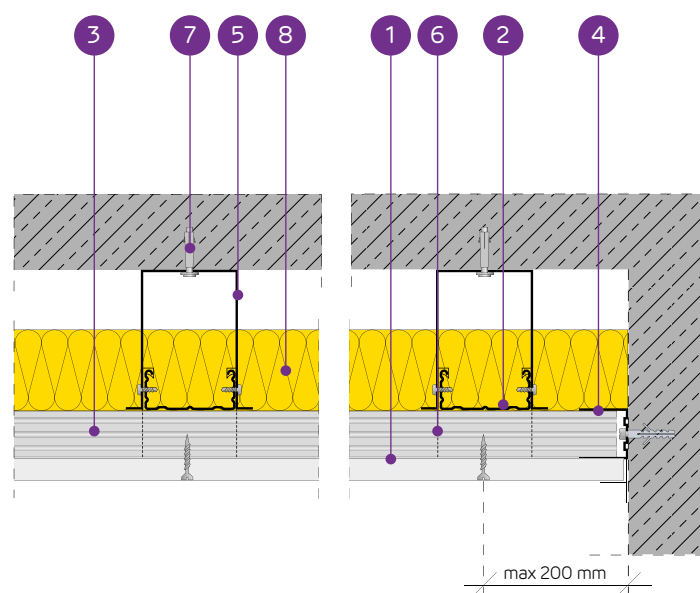

SYSTEM SUFITÓW PODWIESZANYCH NA KRZYŻOWEJ DWUPOZIOMOWEJ KONSTRUKCJI NOŚNEJ NIDA CD60 (NIDA ES60)

PARAMETRY TECHNICZNE

Typ systemu Nida Sufit	Konstrukcja rusztu			Posyczenie płytami gipsowymi		Minimalna wysokość podwieszenia [mm]	Ciężar zabudowy 1 m ² [kg]	Klasa odporności ogniowej [min]	Maksymalne obciążenie sufitu Nida		Odporność na uderzenia ³⁾ Klasa	
	Typ profilu Nida	Maksymalny rozstaw profili głównych Nida CD60 [mm]	Maksymalny rozstaw profili nośnych Nida CD60 [mm]	Maksymalny rozstaw zawiesz Nida [mm]	Nida				Grubość [mm]	bez odporności ogniowej ¹⁾ [kg/m ²]		z odpornością ogniową ²⁾ [kg/m ²]
DK/ES/CD60-12,5/Expert	CD60/CD60	1200	400/500	1000	Expert	12,5	82,5	10,9	-	20/18	-	1A
DK/ES/CD60-12,5/Woda ⁴⁾	CD60/CD60	1200	400/500	1000	Woda	12,5	82,5	11,4	-	20/18	-	1A
DK/ES/CD60-12,5/Ogień+	CD60/CD60	1000	400	900	Ogień Plus	12,5	82,5	12,7	(R)EI20	31	7,5	1A
DK/ES/CD60-12,5/WodaOgień+	CD60/CD60	1000	400	900	Woda Ogień Plus	12,5	82,5	12,7	(R)EI20	31	7,5	1A
DK/ES/CD60-12,5/Twarda	CD60/CD60	1000	400	900	Twarda	12,5	82,5	15,5	(R)EI20	31	7,5	1A
DK/ES/CD60-12,5/Hydro	CD60/CD60	1000	400	900	Hydro	12,5	82,5	13,5	(R)EI20	31	7,5	1A
DK/ES/CD60-15/Ogień+	CD60/CD60	1000	400	850	Ogień Plus	15,0	85	16,2	(R)EI20	36	7,5	1A
DK/ES/CD60-15/Twarda	CD60/CD60	1000	400	850	Twarda	15,0	85	18,1	(R)EI20	36	7,5	1A
DK/ES/CD60-15/Hydro	CD60/CD60	1000	400	850	Hydro	15,0	85	16,2	(R)EI20	36	7,5	1A
DK/ES/CD60-18/Ogień+	CD60/CD60	1000	400	850	Ogień Plus	18,0	88	16,9	(R)EI30	36	7,5	1A

¹⁾ Dopuszczalne obciążenie uwzględniające: ciężar własny, materiał izolujący i dodatkowe obciążenie technologiczne. Opinia techniczna ITB 1060/12/R14NK.²⁾ Obciążenie dodatkowe na podstawie klasyfikacji ogniowej LBO-056-KZ/22.³⁾ Wg opinii Technicznej ITB 01060/12/R34NK cz. I i cz. II.⁴⁾ W pomieszczeniach o wilgotności względnej powietrza do 85% w sekcjach narożnych na intensywne działanie wody zaleca się stosowanie płyt gipsowych z włóknami Nida Hydro (płaszczyzny poziome i pionowe w okolicach wanny, prysznic itp.)ZUŻYCIE MATERIAŁÓW NA 1M² SUFITU PODWIESZANEGO W SYSTEMIE NIDA SUFIT

Nazwa materiału	J.m.	Typ systemu Nida Sufit									
		DK/ES/CD60-12,5/Expert	DK/ES/CD60-12,5/Woda	DK/ES/CD60-12,5/Ogień+	DK/ES/CD60-12,5/WodaOgień+	DK/ES/CD60-12,5/Twarda	DK/ES/CD60-12,5/Hydro	DK/ES/CD60-15/Ogień+	DK/ES/CD60-15/Twarda	DK/ES/CD60-15/Hydro	DK/ES/CD60-18/Ogień+
Zużycie materiału na 1m ²											
Płyta Nida Expert 12,5 mm	m ²	1,0	-	-	-	-	-	-	-	-	-
Płyta Nida Woda 12,5 mm	m ²	-	1,0	-	-	-	-	-	-	-	-
Płyta Nida Ogień Plus 12,5 mm	m ²	-	-	1,0	-	-	-	-	-	-	-
Płyta Nida Woda Ogień Plus 12,5 mm	m ²	-	-	-	1,0	-	-	-	-	-	-
Płyta Nida Twarda 12,5 mm	m ²	-	-	-	-	1,0	-	-	-	-	-
Płyta Nida Hydro 12,5 mm	m ²	-	-	-	-	-	1,0	-	-	-	-
Płyta Nida Ogień Plus 15,0 mm	m ²	-	-	-	-	-	-	1,0	-	-	-
Płyta Nida Twarda 15,0 mm	m ²	-	-	-	-	-	-	-	1,0	-	-
Płyta Nida Hydro 15,0 mm	m ²	-	-	-	-	-	-	-	-	1,0	-
Płyta Nida Ogień Plus 18,0 mm	m ²	-	-	-	-	-	-	-	-	-	1,0
Profil Nida CD60	mb	3,5	3,5	3,5	3,5	3,5	3,5	3,5	3,5	3,5	3,5
Profil Nida UD27	mb	0,6	0,6	0,6	0,6	0,6	0,6	0,6	0,6	0,6	0,6
Element do mocowania Nida ES60	szt.	1,2	1,2	1,2	1,2	1,2	1,2	1,2	1,2	1,2	1,2
Łącznik krzyżowy Nida LK60	szt.	2,5	2,5	2,5	2,5	2,5	2,5	2,5	2,5	2,5	2,5
Łącznik wzdużny Nida LW60	szt.	0,9	0,9	0,9	0,9	0,9	0,9	0,9	0,9	0,9	0,9
Stalowy element kotwiący ⁵⁾	szt.	1,8	1,8	1,8	1,8	1,8	1,8	1,8	1,8	1,8	1,8
Wkręt samowierzący 4,2x13 mm FLAT HEAD do blachy 1 mm	szt.	4,8	4,8	4,8	4,8	4,8	4,8	4,8	4,8	4,8	4,8
Blachowkręty Nida 3,5x25 mm	szt.	18,0	18,0	18,0	18,0	-	-	18,0	-	-	-
Blachowkręty Nida 3,5x35 mm	szt.	-	-	-	-	-	-	-	-	-	18,0
Wkręty FixDens 4,2x25 mm	szt.	-	-	-	-	18,0	-	-	18,0	-	-
Blachowkręty Nida Hydro C5 3,5x25 mm	szt.	-	-	-	-	-	18,0	-	-	18,0	-
Taśma zbrojąca Nida	mb	1,4	1,4	1,4	1,4	1,4	1,4	1,4	1,4	1,4	1,4
Gips szpachlowy Nida Start	kg	0,3	0,3	0,3	0,3	-	-	0,3	-	-	0,3
Gips szpachlowy Nida Finish	kg	0,1	0,1	0,1	0,1	-	-	0,1	-	-	0,1
Gotowa masa szpachlowa Nida Hydromix ⁶⁾	kg	-	-	-	-	0,4	0,4	-	0,4	0,4	-
Wełna mineralna ⁷⁾	m ²	1,0	1,0	1,0	1,0	1,0	1,0	1,0	1,0	1,0	1,0

⁵⁾ Typ elementu kotwiącego dobiera indywidualnie pod względem rodzaju konstrukcji stropu oraz całkowitego ciężaru zabudowy.⁶⁾ W przypadku płyt gipsowo-włónowych z włóknami Nida Twarda alternatywnie stosować gips szpachlowy Nida Max.⁷⁾ Zastosowane wg wymagań.

Normy zużycia nie uwzględniają strat materiałowych.

nida Sufit

Klasa
odporności
ogniowej:
(R)EI30
(R)EI45
(R)EI60Maksymalne
obciążenie
zabudowy:
36 kg/m²Minimalna
wysokość
podwieszenia:
95 mmCiężar 1m²
zabudowy:
19,1-33,5 kgNumer
dokumentu
związanego:
EN13964:2014-05Deklaracja Właściwości Użytkowych:
DoP/Ceiling System/0025/15.11.2016

SYSTEMY:

DK/ES/CD60-25; DK/ES/CD60-27,5; DK/ES/CD60-30

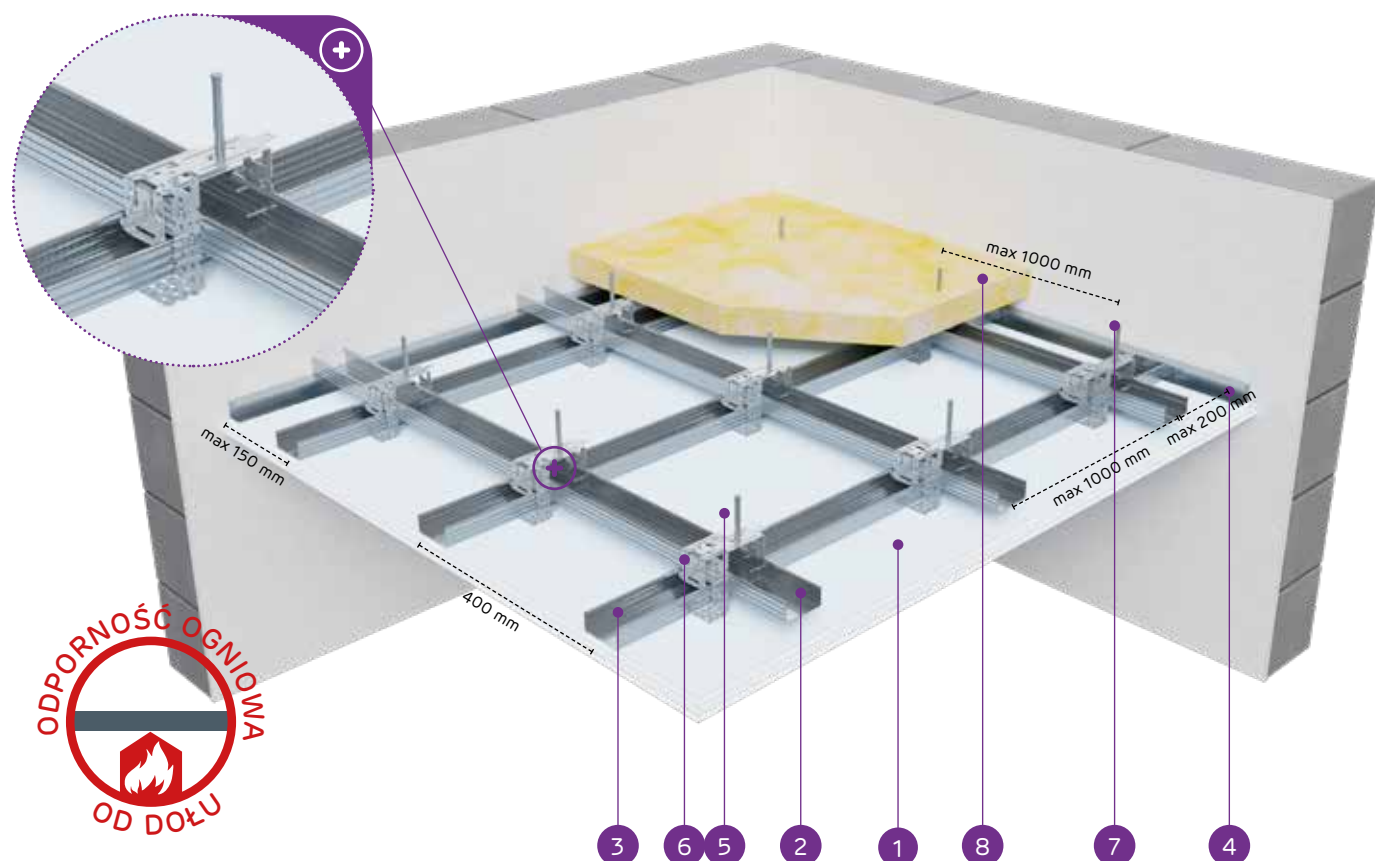

MATERIAŁY:

1. Płyta gipsowo-kartonowa Nida
2. Profil górny główny Nida CD 60
3. Profil dolny nośny Nida CD 60
4. Profil Nida UD 27
5. Element do mocowania Nida ES 60
6. Łącznik krzyżowy Nida LK 60
7. Stalowy element kotwiący
8. Wełna mineralna (opcja)

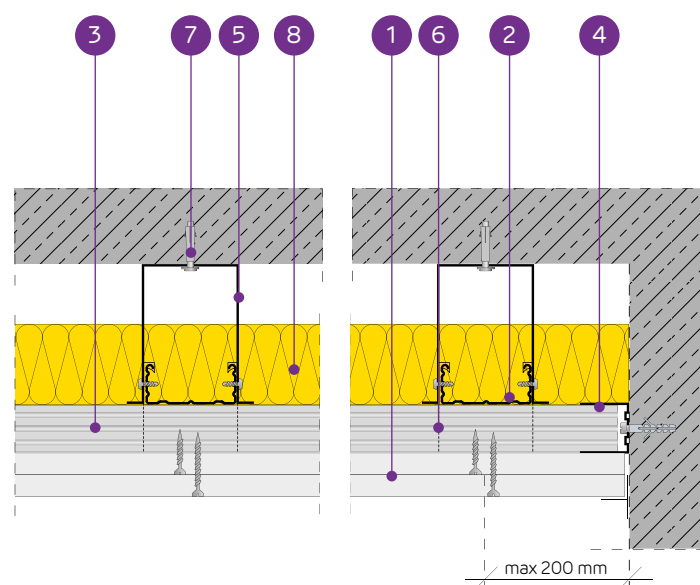

SYSTEM SUFITÓW PODWIESZANYCH NA KRZYŻOWEJ DWUPOZIOMOWEJ KONSTRUKCJI NOŚNEJ NIDA CD60 (NIDA ES60)

PARAMETRY TECHNICZNE

Typ systemu Nida Sufit	Typ profilu Nida	Konstrukcja rusztu			Posyczenie płytami gipsowymi		Minimalna wysokość podwieszenia [mm]	Ciężar zabudowy 1 m ² [kg]	Klasa odporności ogniowej [min]	Maksymalne obciążenie sufitu Nida		Odporność na uderzenia ³⁾ Klasa
		Maksymalny rozstaw profili głównych Nida CD60 [mm]	Maksymalny rozstaw profili nośnych Nida CD60 [mm]	Maksymalny rozstaw zawiesi Nida [mm]	Nida	Grubość [mm]				bez odporności ogniowej ¹⁾ [kg/m ²]	z odpornością ogniową ²⁾ [kg/m ²]	
		[mm]	[mm]	[mm]								
DK/ES/CD60-25/Expert	CD60/CD60	1000	400	1000	Expert	2x12,5	95	19,1	-	24	-	1A
DK/ES/CD60-25/Woda ⁴⁾	CD60/CD60	1000	400	900	Woda	2x12,5	95	20,1	-	31	-	1A
DK/ES/CD60-25/OgieńTypF	CD60/CD60	1000	400	850	Ogień Typ F	2x12,5	95	19,9	(R)EI30	36	13,3	1A
DK/ES/CD60-25/Ogień+	CD60/CD60	1000	400	850	Ogień Plus	2x12,5	95	22,7	(R)EI45	36	7,5	1A
DK/ES/CD60-25/WodaOgień+	CD60/CD60	1000	400	850	Woda Ogień Plus	2x12,5	95	22,7	(R)EI45	36	7,5	1A
DK/ES/CD60-25/Twarda	CD60/CD60	1000	400	850	Twarda	2x12,5	95	28,3	(R)EI45	36	7,5	1A
DK/ES/CD60-25/Hydro	CD60/CD60	1000	400	850	Hydro	2x12,5	95	24,3	(R)EI45	36	7,5	1A
DK/ES/CD60-27,5/Ogień ⁵⁾	CD60/CD60	1000	400	850	Ogień Plus	1x12,5+15,0	97,5	27,0	(R)EI60	36	7,5	1A
DK/ES/CD60-30/Ogień+	CD60/CD60	1000	400	850	Ogień Plus	2x15,0	100	29,7	(R)EI60	36	7,5	1A
DK/ES/CD60-30/Twarda	CD60/CD60	1000	400	850	Twarda	2x15,0	100	33,5	(R)EI60	36	7,5	1A
DK/ES/CD60-30/Hydro	CD60/CD60	1000	400	850	Hydro	2x15,0	100	29,7	(R)EI60	36	7,5	1A

¹⁾ Dopuszczalne obciążenie uwzględniające: ciężar własny, materiał izolujący i dodatkowe obciążenie technologiczne. Opinia techniczna ITB 1060/12/R14NK.²⁾ Obciążenie dodatkowe na podstawie klasyfikacji ogniowej LBO-056-KZ/22.³⁾ Wg opinii Technicznej ITB 01060/12/R34NK cz.I i cz.II.⁴⁾ W pomieszczeniach o wilgotności względnej powietrza do 85% w sekcjach narożnych na intensywne działanie wody zaleca się stosowanie płyt gipsowych z włóknami Nida Hydro (płaszczyzny poziome i pionowe w okolicach wanny, prysznic itp.)⁵⁾ W systemie w klasie odporności ogniowej (R)EI60 w konfiguracji 1x12,5 mm + 1x15,0 mm możliwość zamiany płyty Nida Ogień Plus typ DF tylko na płytę Nida Woda Ogień Plus typ DFH.ZUŻYCIE MATERIAŁÓW NA 1M² SUFITU PODWIESZANEGO W SYSTEMIE NIDA SUFIT

Nazwa materiału	J.m.	Typ systemu Nida Sufit											
		DK/ES/CD60-25/Expert	DK/ES/CD60-25/Woda	DK/ES/CD60-25/OgieńTypF	DK/ES/CD60-25/Ogień+	DK/ES/CD60-25/WodaOgień+	DK/ES/CD60-25/Twarda	DK/ES/CD60-25/Hydro	DK/ES/CD60-27,5/Ogień+	DK/ES/CD60-30/Ogień+	DK/ES/CD60-30/Twarda	DK/ES/CD60-30/Hydro	
Zużycie materiału na 1m ²													
Płyta Nida Expert 12,5 mm	m ²	2,0	-	-	-	-	-	-	-	-	-	-	-
Płyta Nida Woda 12,5 mm	m ²	-	2,0	-	-	-	-	-	-	-	-	-	-
Płyta Nida Ogień Typ F 12,5 mm	m ²	-	-	2,0	-	-	-	-	-	-	-	-	-
Płyta Nida Ogień Plus 12,5 mm	m ²	-	-	-	2,0	-	-	-	1,0	-	-	-	-
Płyta Nida Woda Ogień Plus 12,5 mm	m ²	-	-	-	-	2,0	-	-	-	-	-	-	-
Płyta Nida Twarda 12,5 mm	m ²	-	-	-	-	-	2,0	-	-	-	-	-	-
Płyta Nida Hydro 12,5 mm	m ²	-	-	-	-	-	-	2,0	-	-	-	-	-
Płyta Nida Ogień Plus 15,0 mm	m ²	-	-	-	-	-	-	-	1,0	2,0	-	-	-
Płyta Nida Twarda 15,0 mm	m ²	-	-	-	-	-	-	-	-	-	2,0	-	-
Płyta Nida Hydro 15,0 mm	m ²	-	-	-	-	-	-	-	-	-	-	2,0	-
Profil Nida CD60	mb	3,5	3,5	3,5	3,5	3,5	3,5	3,5	3,5	3,5	3,5	3,5	3,5
Profil Nida UD27	mb	0,6	0,6	0,6	0,6	0,6	0,6	0,6	0,6	0,6	0,6	0,6	0,6
Element do mocowania Nida ES60	szt.	1,2	1,2	1,2	1,2	1,2	1,2	1,2	1,2	1,2	1,2	1,2	1,2
Łącznik krzyżowy Nida LK60	szt.	2,5	2,5	2,5	2,5	2,5	2,5	2,5	2,5	2,5	2,5	2,5	2,5
Łącznik wzdluzny Nida LW60	szt.	0,9	0,9	0,9	0,9	0,9	0,9	0,9	0,9	0,9	0,9	0,9	0,9
Stalowy element kotwiący ⁶⁾	szt.	1,8	1,8	1,8	1,8	1,8	1,8	1,8	1,8	1,8	1,8	1,8	1,8
Wkręt samowiercący 4,2x13 mm FLAT HEAD do blachy 1 mm	szt.	4,8	4,8	4,8	4,8	4,8	4,8	4,8	4,8	4,8	4,8	4,8	4,8
Blachowkręty Nida 3,5x25 mm	szt.	6,0	6,0	6,0	6,0	6,0	-	-	6,0	6,0	-	-	-
Blachowkręty Nida 3,5x35 mm	szt.	18,0	18,0	18,0	18,0	18,0	-	-	-	-	-	-	-
Blachowkręty Nida 3,5x45 mm	szt.	-	-	-	-	-	-	-	18,0	18,0	-	-	-
Wkręty FixDens 4,2x25 mm	szt.	-	-	-	-	-	6,0	-	-	-	6,0	-	-
Wkręty FixDens 4,2x42 mm	szt.	-	-	-	-	-	-	18,0	-	-	-	-	-
Wkręty FixDens 4,2x60 mm	szt.	-	-	-	-	-	-	-	-	-	-	18,0	-
Blachowkręty Nida Hydro C5 3,5x25 mm	szt.	-	-	-	-	-	-	6,0	-	-	-	-	6,0
Blachowkręty Nida Hydro C5 3,5x41 mm	szt.	-	-	-	-	-	-	18,0	-	-	-	-	18,0
Taśma zbrojąca Nida	mb	1,4	1,4	1,4	1,4	1,4	1,4	1,4	1,4	1,4	1,4	1,4	1,4
Gips szpachlowy Nida Start	kg	0,6	0,6	0,6	0,6	0,6	-	-	0,6	0,6	-	-	-
Gips szpachlowy Nida Finish	kg	0,1	0,1	0,1	0,1	0,1	-	-	0,1	0,1	-	-	-
Gotowa masa szpachlowa Nida Hydromix ⁷⁾	kg	-	-	-	-	-	0,7	0,7	-	-	0,7	0,7	-
Wełna mineralna ⁸⁾	m ²	1,0	1,0	1,0	1,0	1,0	1,0	1,0	1,0	1,0	1,0	1,0	1,0

⁶⁾ Typ elementu kotwiącego dobiera indywidualnie pod względem rodzaju konstrukcji stropu oraz całkowitego ciężaru zabudowy.⁷⁾ W przypadku płyt gipsowo-włókowych z włóknami Nida Twarda alternatywnie stosować gips szpachlowy Nida Max.⁸⁾ Zastosowane wg wymagań.

Normy zużycia nie uwzględniają strat materiałowych.

nida Sufit



Klasa odporności ogniowej:
(R)EI60
(R)EI90
(R)EI120



Maksymalne obciążenie zabudowy:
87 kg/m²



Minimalna wysokość podwieszenia:
107,5 mm



Ciężar 1m² zabudowy:
32,7-64,3 kg



Numer dokumentu związanego:
EN13964:2014-05

Deklaracja Właściwości Użytkowych:
DoP/Ceiling System/0025/15.11.2016

SYSTEMY:

DK/ES/CD60-37,5; DK/ES/CD60-40; DK/ES/CD60-55;
DK/ES/CD60-60

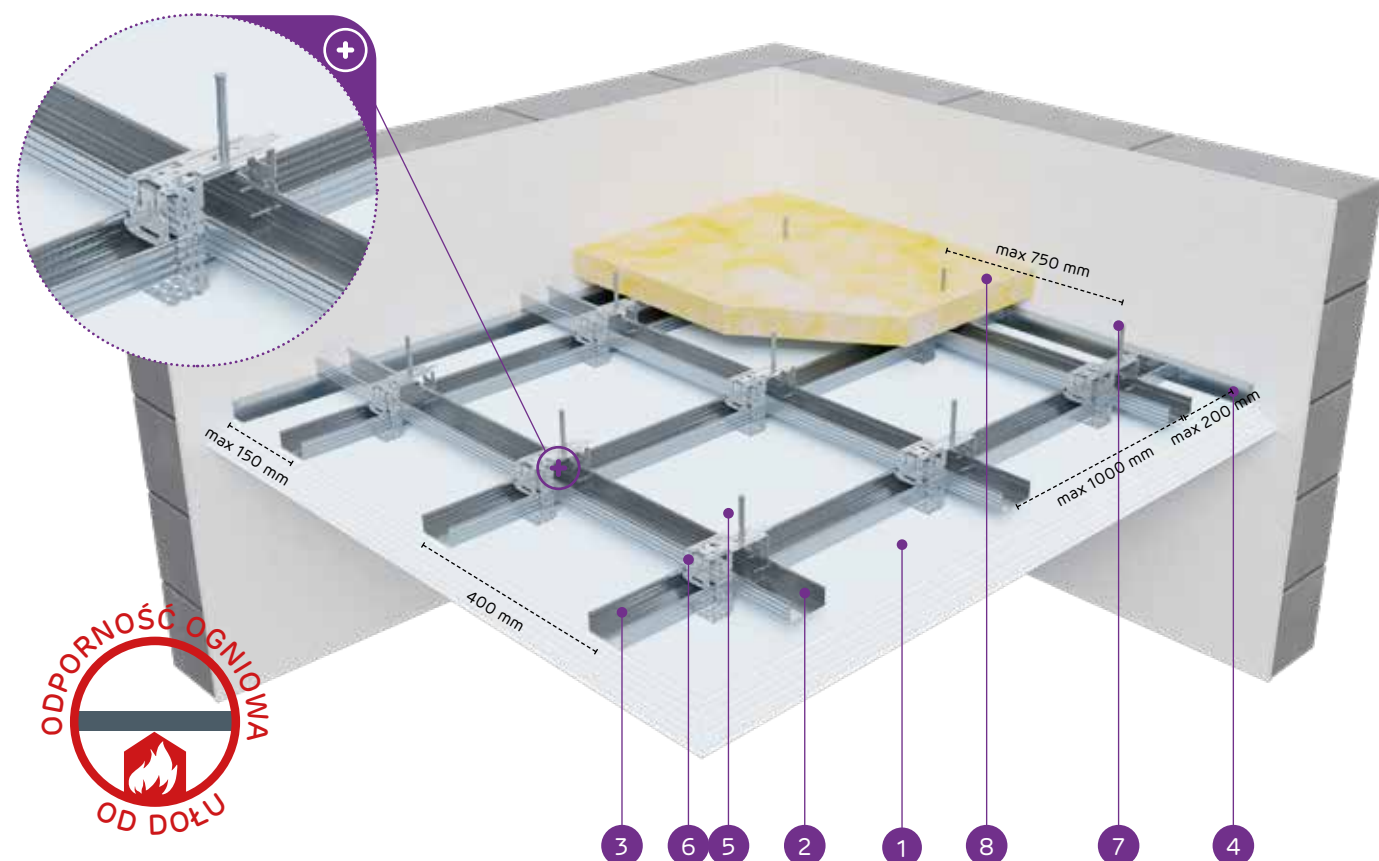

MATERIAŁY:

1. Płyta gipsowo-kartonowa Nida
2. Profil górny główny Nida CD 60
3. Profil dolny nośny Nida CD 60
4. Profil Nida UD 27
5. Element do mocowania Nida ES 60
6. Łącznik krzyżowy Nida LK 60
7. Stalowy element kotwiący⁴⁾
8. Wełna mineralna (opcja)

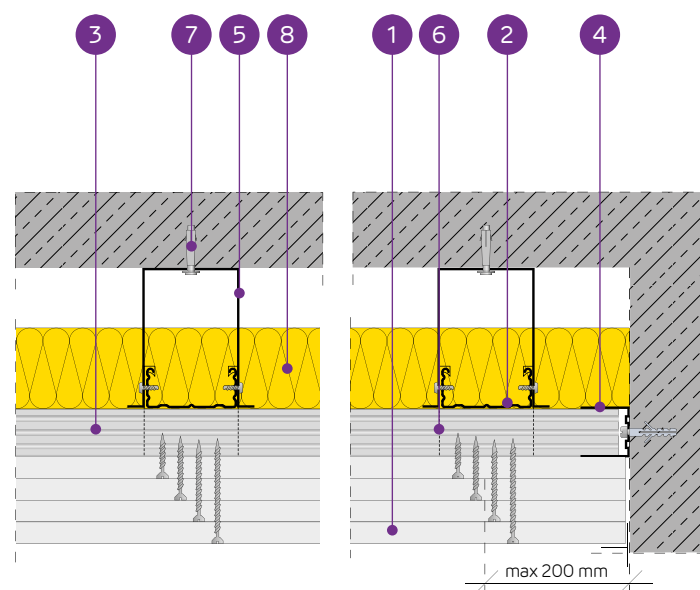

SYSTEM SUFITÓW PODWIESZANYCH NA KRZYŻOWEJ DWUPOZIOMOWEJ KONSTRUKCJI NOŚNEJ NIDA CD60 (NIDA ES60)

PARAMETRY TECHNICZNE

Typ systemu Nida Sufit	Typ profilu Nida	Konstrukcja rusztu			Nida	Grubość [mm]	Minimalna wysokość podwieszenia [mm]	Ciężar zabudowy 1 m ² [kg]	Klasa odporności ogniowej [min]	Maksymalne obciążenie sufitu Nida		Odporność na uderzenia ³⁾ Klasa
		Maksymalny rozstaw profili głównych Nida CD60 [mm]	Maksymalny rozstaw profili nośnych Nida CD60 [mm]	Maksymalny rozstaw zawiesi Nida [mm]						bez odporności ogniowej ¹⁾ [kg/m ²]	z odpornością ogniową ²⁾ [kg/m ²]	
DK/ES/CD60-37,5/Ogień+	CD60/CD60	1000	400	750	Ogień Plus	3x12,5	107,5	32,7	(R)EI60	49	7,5	1A
DK/ES/CD60-37,5/WodaOgień+	CD60/CD60	1000	400	750	Woda Ogień Plus	3x12,5	107,5	32,7	(R)EI60	49	7,5	1A
DK/ES/CD60-37,5/Twarda	CD60/CD60	1000	400	750	Twarda	3x12,5	107,5	41,1	(R)EI60	49	7,5	1A
DK/ES/CD60-37,5/Hydro	CD60/CD60	1000	400	750	Hydro	3x12,5	107,5	35,1	(R)EI60	49	7,5	1A
DK/ES/CD60-40/Ogień+	CD60/CD60	850	400	750	Ogień Plus	2x12,5+15,0	110	36,2	(R)EI90	58	7,5	1A
DK/ES/CD60-40/Twarda	CD60/CD60	850	400	750	Twarda	2x12,5+15,0	110	43,7	(R)EI90	58	7,5	1A
DK/ES/CD60-40/Hydro	CD60/CD60	850	400	750	Hydro	2x12,5+15,0	110	37,8	(R)EI90	58	7,5	1A
DK/ES/CD60-55/Ogień+	CD60/CD60	650	400	650	Ogień Plus	2x12,5+2x15,0	130	49,7	(R)EI120	87	7,5	1A
DK/ES/CD60-60/Ogień+	CD60/CD60	650	400	650	Ogień Plus	4x15,0	130	56,7	(R)EI120	87	7,5	1A
DK/ES/CD60-60/Twarda	CD60/CD60	650	400	650	Twarda	4x15,0	130	64,3	(R)EI120	87	7,5	1A
DK/ES/CD60-60/Hydro	CD60/CD60	650	400	650	Hydro	4x15,0	130	56,7	(R)EI120	87	7,5	1A

¹⁾ Dopuszczalne obciążenie uwzględniające: ciężar własny, materiał izolujący i dodatkowe obciążenie technologiczne. Opinia techniczna ITB 1060/12/R14NK.

²⁾ Obciążenie dodatkowe na podstawie klasyfikacji ogniowej LBO-056-KZ/22.

³⁾ Wg opinii Technicznej ITB 01060/12/R34NK cz. I i cz. II.

ZUŻYCIE MATERIAŁÓW NA 1M² SUFITU PODWIESZANEGO W SYSTEMIE NIDA SUFIT

Nazwa materiału	J.m.	Typ systemu Nida Sufit											
		DK/ES/CD60-37,5/Ogień+	DK/ES/CD60-37,5/WodaOgień+	DK/ES/CD60-37,5/Twarda	DK/ES/CD60-37,5/Hydro	DK/ES/CD60-40/Ogień+	DK/ES/CD60-40/Twarda	DK/ES/CD60-40/Hydro	DK/ES/CD60-55/Ogień+	DK/ES/CD60-60/Ogień+	DK/ES/CD60-60/Twarda	DK/ES/CD60-60/Hydro	
Zuzycie materiału na 1m ²													
Płyta Nida Ogień Plus 12,5 mm	m ²	3,0	-	-	-	2,0	-	2,0	-	-	-	-	-
Płyta Nida Woda Ogień Plus 12,5 mm	m ²	-	3,0	-	-	-	-	-	-	-	-	-	-
Płyta Nida Twarda 12,5 mm	m ²	-	-	3,0	-	2,0	-	-	-	-	-	-	-
Płyta Nida Hydro 12,5 mm	m ²	-	-	-	3,0	-	2,0	-	-	-	-	-	-
Płyta Nida Ogień Plus 15,0 mm	m ²	-	-	-	-	1,0	-	2,0	4,0	-	-	-	-
Płyta Nida Twarda 15,0 mm	m ²	-	-	-	-	-	1,0	-	-	4,0	-	-	-
Płyta Nida Hydro 15,0 mm	m ²	-	-	-	-	-	-	1,0	-	-	-	4,0	-
Profil Nida CD60	mb	3,5	3,5	3,5	3,5	3,7	3,7	3,7	4,1	4,1	4,1	4,1	4,1
Profil Nida UD27	mb	0,6	0,6	0,6	0,6	0,6	0,6	0,6	0,6	0,6	0,6	0,6	0,6
Element do mocowania Nida ES60	szt.	1,4	1,4	1,4	1,4	1,6	1,6	1,6	2,4	2,4	2,4	2,4	2,4
Łącznik krzyżowy Nida LK60	szt.	2,5	2,5	2,5	2,5	3,0	3,0	3,0	3,9	3,9	3,9	3,9	3,9
Łącznik wzdłużny Nida LW60	szt.	0,9	0,9	0,9	0,9	0,9	0,9	0,9	1,0	1,0	1,0	1,0	1,0
Stalowy element kotwiący ⁴⁾	szt.	2,0	2,0	2,0	2,0	2,2	2,2	2,2	3,0	3,0	3,0	3,0	3,0
Wkręt samowierzący 4,2x13 mm FLAT HEAD do blachy 1 mm	szt.	5,6	5,6	5,6	5,6	6,4	6,4	6,4	9,6	9,6	9,6	9,6	9,6
Blachowkręty Nida 3,5x25 mm	szt.	6,0	6,0	-	-	6,0	-	6,0	6,0	-	-	-	-
Blachowkręty Nida 3,5x35 mm	szt.	6,0	6,0	-	-	6,0	-	6,0	-	-	-	-	-
Blachowkręty Nida 3,5x45 mm	szt.	-	-	-	-	-	-	-	-	6,0	-	-	-
Blachowkręty Nida 3,5x55 mm	szt.	18,0	18,0	-	-	18,0	-	6,0	6,0	-	-	-	-
Blachowkręty Nida 4,2x70 mm	szt.	-	-	-	-	-	-	18,0	18,0	-	-	-	-
Wkręty FixDens 4,2x25 mm	szt.	-	-	6,0	-	-	6,0	-	-	-	6,0	-	-
Wkręty FixDens 4,2x42 mm	szt.	-	-	6,0	-	-	6,0	-	-	-	6,0	-	-
Wkręty FixDens 4,2x60 mm	szt.	-	-	18,0	-	-	18,0	-	-	-	6,0	-	-
Wkręty FixDens 4,5x80 mm	szt.	-	-	-	-	-	-	-	-	-	18,0	-	-
Blachowkręty Nida Hydro C5 3,5x25 mm	szt.	-	-	-	6,0	-	-	6,0	-	-	-	6,0	-
Blachowkręty Nida Hydro C5 3,5x41 mm	szt.	-	-	-	6,0	-	-	6,0	-	-	-	6,0	-
Blachowkręty Nida Hydro C5 3,5x55 mm	szt.	-	-	-	18,0	-	-	18,0	-	-	-	6,0	-
Blachowkręty Nida Hydro C5 4,2x70 mm	szt.	-	-	-	-	-	-	-	-	-	-	18,0	-
Taśma zbrojąca Nida	mb	1,4	1,4	1,4	1,4	1,4	1,4	1,4	1,4	1,4	1,4	1,4	1,4
Gips szpachlowy Nida Start	kg	0,9	0,9	-	-	0,9	-	-	1,2	1,2	-	-	-
Gips szpachlowy Nida Finish	kg	0,1	0,1	-	-	0,1	-	-	0,1	0,1	-	-	-
Gotowa masa szpachlowa Nida Hydromix ⁵⁾	kg	-	-	1,0	1,0	-	1,0	1,0	-	-	1,3	1,3	-
Wełna mineralna ⁶⁾	m ²	1,0	1,0	1,0	1,0	1,0	1,0	1,0	1,0	1,0	1,0	1,0	1,0

⁴⁾ Typ elementu kotwiącego dobiera indywidualnie pod względem rodzaju konstrukcji stropu oraz całkowitego ciężaru zabudowy.

⁵⁾ W przypadku płyt gipsowo-włónowych z włóknami Nida Twarda alternatywnie stosować gips szpachlowy Nida Max.

⁶⁾ Zastosowane wg wymagań.

Normy zużycia nie uwzględniają strat materiałowych.



nida Sufit

Klasa
odporności
ogniowej:
(R)EI20
(R)EI30Maksymalne
obciążenie
zabudowy:
36 kg/m²Minimalna
wysokość
podwieszenia:
102,5 mmCiężar 1m²
zabudowy:
10,9-18,1 kgNumer
dokumentu
związanego:
EN13964:2014-05Deklaracja Właściwości Użytkowych:
DoP/Ceiling System/0025/15.11.2016

SYSTEMY:

DK/EL/CD60-12,5; DK/EL/CD60-15; DK/EL/CD60-18

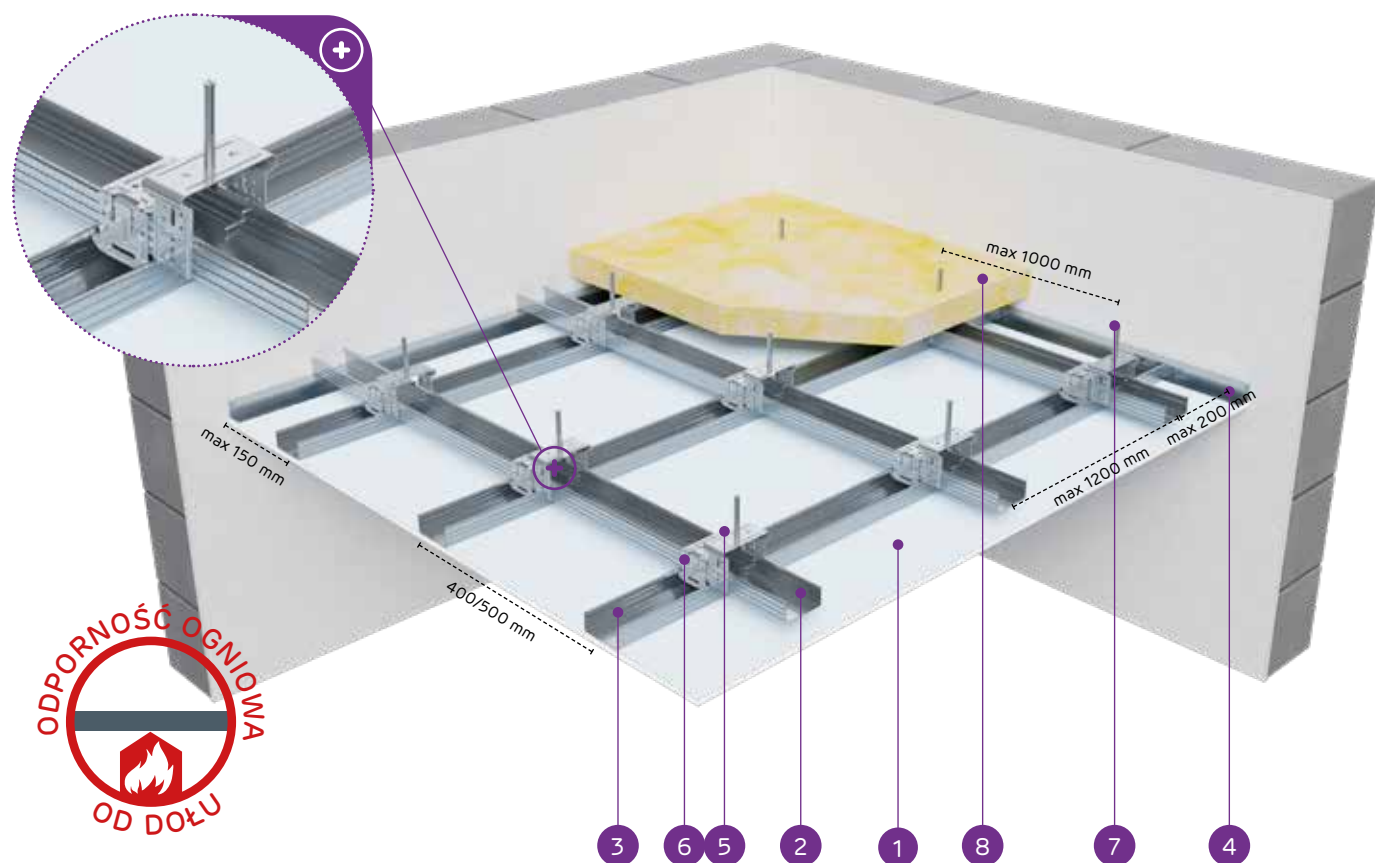

MATERIAŁY:

1. Płyta gipsowo-kartonowa Nida
2. Profil górny główny Nida CD 60
3. Profil dolny nośny Nida CD 60
4. Profil Nida UD 27
5. Element do mocowania Nida EL 60
6. Łącznik krzyżowy Nida LK 60
7. Stalowy element kotwiący
8. Wełna mineralna (opcja)

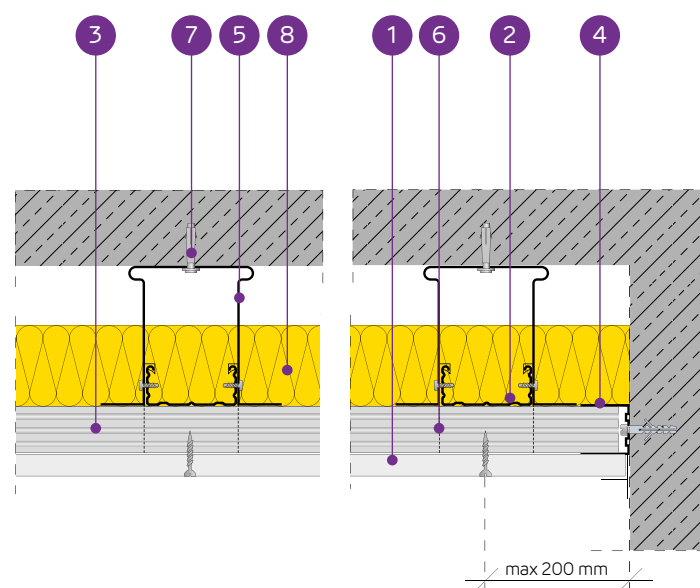

SYSTEM SUFITÓW PODWIESZANYCH NA KRZYŻOWEJ DWUPOZIOMOWEJ KONSTRUKCJI NOŚNEJ NIDA CD60 (NIDA EL60)

PARAMETRY TECHNICZNE

Typ systemu Nida Sufit	Konstrukcja rusztu				Nida	Grubość [mm]	Minimalna wysokość podwieszenia [mm]	Ciężar zabudowy 1 m ² [kg]	Klasa odporności ogniowej [min]	Maksymalne obciążenie sufitu Nida		Odporność na uderzenia ³⁾ Klasa
	Typ profilu Nida	Maksymalny rozstaw profili głównych Nida CD60	Maksymalny rozstaw profili nośnych Nida CD60	Maksymalny rozstaw zawiesi Nida						bez odporności ogniowej ¹⁾ [kg/m ²]	z odpornością ogniową ²⁾ [kg/m ²]	
		[mm]	[mm]	[mm]								
DK/EL/CD60-12,5/Expert	CD60/CD60	1200	400/500	1000	Expert	12,5	102,5	10,9	-	20/18	-	1A
DK/EL/CD60-12,5/Woda ⁴⁾	CD60/CD60	1200	400/500	1000	Woda	12,5	102,5	11,4	-	20/18	-	1A
DK/EL/CD60-12,5/Ogień+	CD60/CD60	1000	400	900	Ogień Plus	12,5	102,5	12,7	(R)EI20	31	7,5	1A
DK/EL/CD60-12,5/WodaOgień+	CD60/CD60	1000	400	900	Woda Ogień Plus	12,5	102,5	12,7	(R)EI20	31	7,5	1A
DK/EL/CD60-12,5/Twarda	CD60/CD60	1000	400	900	Twarda	12,5	102,5	15,5	(R)EI20	31	7,5	1A
DK/EL/CD60-12,5/Hydro	CD60/CD60	1000	400	900	Hydro	12,5	102,5	13,5	(R)EI20	31	7,5	1A
DK/EL/CD60-15/Ogień+	CD60/CD60	1000	400	850	Ogień Plus	15,0	105	16,2	(R)EI20	36	7,5	1A
DK/EL/CD60-15/Twarda	CD60/CD60	1000	400	850	Twarda	15,0	105	18,1	(R)EI20	36	7,5	1A
DK/EL/CD60-15/Hydro	CD60/CD60	1000	400	850	Hydro	15,0	105	16,2	(R)EI20	36	7,5	1A
DK/EL/CD60-18/Ogień+	CD60/CD60	1000	400	850	Ogień Plus	18,0	108	16,9	(R)EI30	36	7,5	1A

¹⁾ Dopuszczalne obciążenie uwzględniające: ciężar własny, materiał izolujący i dodatkowe obciążenie technologiczne. Opinia techniczna ITB 1060/12/R14NK.²⁾ Obciążenie dodatkowe na podstawie klasyfikacji ogniowej LBO-056-KZ/22.³⁾ Wg opinii Technicznej ITB 01060/12/R34NK cz. I i cz. II.⁴⁾ W pomieszczeniach o wilgotności względnej powietrza do 85% w sekcjach narożnych na intensywne działanie wody zaleca się stosowanie płyt gipsowych z włóknami Nida Hydro (płaszczyzny poziome i pionowe w okolicach wanny, prysznic itp.)ZUŻYCIE MATERIAŁÓW NA 1M² SUFITU PODWIESZANEGO W SYSTEMIE NIDA SUFIT

Nazwa materiału	J.m.	Typ systemu Nida Sufit									
		DK/EL/CD60-12,5/Expert	DK/EL/CD60-12,5/Woda	DK/EL/CD60-12,5/Ogień+	DK/EL/CD60-12,5/WodaOgień+	DK/EL/CD60-12,5/Twarda	DK/EL/CD60-12,5/Hydro	DK/EL/CD60-15/Ogień+	DK/EL/CD60-15/Twarda	DK/EL/CD60-15/Hydro	DK/EL/CD60-18/Ogień+
		Zużycie materiału na 1m ²									
Płyta Nida Expert 12,5 mm	m ²	1,0	-	-	-	-	-	-	-	-	-
Płyta Nida Woda 12,5 mm	m ²	-	1,0	-	-	-	-	-	-	-	-
Płyta Nida Ogień Plus 12,5 mm	m ²	-	-	1,0	-	-	-	-	-	-	-
Płyta Nida Woda Ogień Plus 12,5 mm	m ²	-	-	-	1,0	-	-	-	-	-	-
Płyta Nida Twarda 12,5 mm	m ²	-	-	-	-	1,0	-	-	-	-	-
Płyta Nida Hydro 12,5 mm	m ²	-	-	-	-	-	1,0	-	-	-	-
Płyta Nida Ogień Plus 15,0 mm	m ²	-	-	-	-	-	-	1,0	-	-	-
Płyta Nida Twarda 15,0 mm	m ²	-	-	-	-	-	-	-	1,0	-	-
Płyta Nida Hydro 15,0 mm	m ²	-	-	-	-	-	-	-	-	1,0	-
Płyta Nida Ogień Plus 18,0 mm	m ²	-	-	-	-	-	-	-	-	-	1,0
Profil Nida CD60	mb	3,5	3,5	3,5	3,5	3,5	3,5	3,5	3,5	3,5	3,5
Profil Nida UD27	mb	0,6	0,6	0,6	0,6	0,6	0,6	0,6	0,6	0,6	0,6
Element do mocowania Nida EL60	szt.	1,2	1,2	1,2	1,2	1,2	1,2	1,2	1,2	1,2	1,2
Łącznik krzyżowy Nida LK60	szt.	2,5	2,5	2,5	2,5	2,5	2,5	2,5	2,5	2,5	2,5
Łącznik wzdłużny Nida LW60	szt.	0,9	0,9	0,9	0,9	0,9	0,9	0,9	0,9	0,9	0,9
Stalowy element kotwiący ⁵⁾	szt.	1,8	1,8	1,8	1,8	1,8	1,8	1,8	1,8	1,8	1,8
Wkręt samowierzący 4,2x13 mm FLAT HEAD do blachy 1 mm	szt.	4,8	4,8	4,8	4,8	4,8	4,8	4,8	4,8	4,8	4,8
Blachowkręty Nida 3,5x25 mm	szt.	18,0	18,0	18,0	18,0	-	-	18,0	-	-	-
Blachowkręty Nida 3,5x35 mm	szt.	-	-	-	-	-	-	-	-	-	18,0
Wkręty FixDens 4,2x25 mm	szt.	-	-	-	-	18,0	-	-	18,0	-	-
Blachowkręty Nida Hydro C5 3,5x25 mm	szt.	-	-	-	-	-	18,0	-	-	18,0	-
Taśma zbrojąca Nida	mb	1,4	1,4	1,4	1,4	1,4	1,4	1,4	1,4	1,4	1,4
Gips szpachlowy Nida Start	kg	0,3	0,3	0,3	0,3	-	-	0,3	-	-	0,3
Gips szpachlowy Nida Finish	kg	0,1	0,1	0,1	0,1	-	-	0,1	-	-	0,1
Gotowa masa szpachlowa Nida Hydromix ⁶⁾	kg	-	-	-	-	0,4	0,4	-	0,4	0,4	-
Wełna mineralna ⁷⁾	m ²	1,0	1,0	1,0	1,0	1,0	1,0	1,0	1,0	1,0	1,0

⁵⁾ Typ elementu kotwiącego dobiera indywidualnie pod względem rodzaju konstrukcji stropu oraz całkowitego ciężaru zabudowy.⁶⁾ W przypadku płyt gipsowo-wiórowych z włóknami Nida Twarda alternatywnie stosować gips szpachlowy Nida Max.⁷⁾ Zastosowane wg wymagań.

Normy zużycia nie uwzględniają strat materiałowych.



nida Sufit



Klasa odporności ogniowej:
(R)EI30
(R)EI45
(R)EI60



Maksymalne obciążenie zabudowy:
36 kg/m²



Minimalna wysokość podwieszenia:
115 mm



Ciężar 1m² zabudowy:
19,1-33,5 kg



Numer dokumentu związanego:
EN13964:2014-05

Deklaracja Właściwości Użytkowych:
DoP/Ceiling System/0025/15.11.2016

SYSTEMY:

DK/EL/CD60-25; DK/EL/CD60-27,5; DK/EL/CD60-30

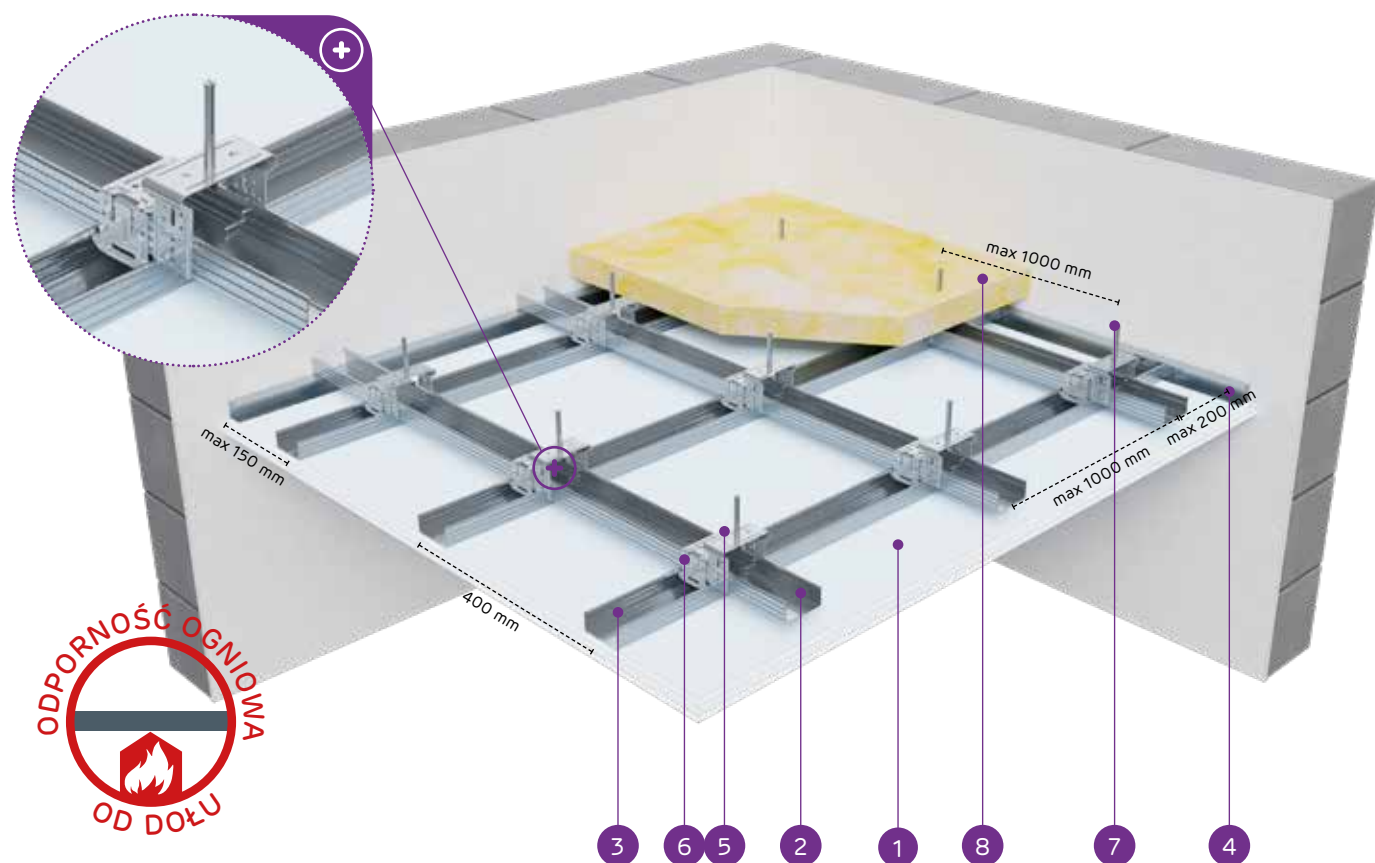

MATERIAŁY:

1. Płyta gipsowo-kartonowa Nida
2. Profil górny główny Nida CD 60
3. Profil dolny nośny Nida CD 60
4. Profil Nida UD 27
5. Element do mocowania Nida EL 60
6. Łącznik krzyżowy Nida LK 60
7. Stalowy element kotwiący
8. Wełna mineralna (opcja)

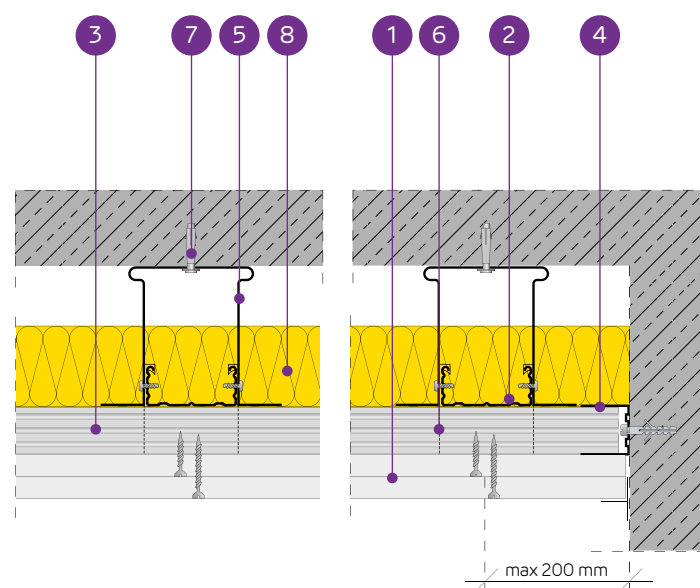

SYSTEM SUFITÓW PODWIESZANYCH NA KRZYŻOWEJ DWUPOZIOMOWEJ KONSTRUKCJI NOŚNEJ NIDA CD60 (NIDA EL60)

PARAMETRY TECHNICZNE

Typ systemu Nida Sufit	Typ profilu Nida	Konstrukcja rusztu			Nida	Grubość [mm]	Minimalna wysokość podwieszenia [mm]	Ciężar zabudowy 1m ² [kg]	Klasa odporności ogniowej [min]	Maksymalne obciążenie sufitu Nida		Odporność na uderzenia ³⁾ Klasa
		Maksymalny rozstaw profili głównych Nida CD60 [mm]	Maksymalny rozstaw profili nośnych Nida CD60 [mm]	Maksymalny rozstaw zawiesi Nida [mm]						bez odporności ogniowej ¹⁾ [kg/m ²]	z odpornością ogniową ²⁾ [kg/m ²]	
DK/EL/CD60-25/Expert	CD60/CD60	1000	400	1000	Expert	2x12,5	115	19,1	-	24	-	1A
DK/EL/CD60-25/Woda ⁴⁾	CD60/CD60	1000	400	900	Woda	2x12,5	115	20,1	-	31	-	1A
DK/EL/CD60-25/OgieńTypF	CD60/CD60	1000	400	850	Ogień Typ F	2x12,5	115	19,9	(R)EI30	36	13,3	1A
DK/EL/CD60-25/Ogień+	CD60/CD60	1000	400	850	Ogień Plus	2x12,5	115	22,7	(R)EI45	36	7,5	1A
DK/EL/CD60-25/WodaOgień+	CD60/CD60	1000	400	850	Woda Ogień Plus	2x12,5	115	22,7	(R)EI45	36	7,5	1A
DK/EL/CD60-25/Twarda	CD60/CD60	1000	400	850	Twarda	2x12,5	115	28,3	(R)EI45	36	7,5	1A
DK/EL/CD60-25/Hydro	CD60/CD60	1000	400	850	Hydro	2x12,5	115	24,3	(R)EI45	36	7,5	1A
DK/EL/CD60-27,5/Ogień+ ⁵⁾	CD60/CD60	1000	400	850	Ogień Plus	1x12,5+15,0	117,5	27,0	(R)EI60	36	7,5	1A
DK/EL/CD60-30/Ogień+	CD60/CD60	1000	400	850	Ogień Plus	2x15,0	120	29,7	(R)EI60	36	7,5	1A
DK/EL/CD60-30/Twarda	CD60/CD60	1000	400	850	Twarda	2x15,0	120	33,5	(R)EI60	36	7,5	1A
DK/EL/CD60-30/Hydro	CD60/CD60	1000	400	850	Hydro	2x15,0	120	29,7	(R)EI60	36	7,5	1A

¹⁾ Dopuszczalne obciążenie uwzględniające: ciężar własny, materiał izolujący i dodatkowe obciążenie technologiczne. Opinia techniczna ITB 1060/12/R14NK.

²⁾ Obciążenie dodatkowe na podstawie klasyfikacji ogniowej LBO-056-KZ/22.

³⁾ Wg opinii Technicznej ITB 01060/12/R34NK cz. I i cz. II.

⁴⁾ W pomieszczeniach o wilgotności względnej powietrza do 85% w sekcjach narożnych na intensywne działanie wody zaleca się stosowanie płyt gipsowych z włóknami Nida Hydro (płaszczony poziome i pionowe w okolicach wanny, prysznic itp.)

⁵⁾ W systemie w klasie odporności ogniowej (R)EI60 w konfiguracji 1x12,5 mm + 1x15,0 mm możliwość zamiany płyty Nida Ogień Plus typ DF tylko na płytę Nida Woda Ogień Plus typ DFH.

ZUŻYCIE MATERIAŁÓW NA 1M² SUFITU PODWIESZANEGO W SYSTEMIE NIDA SUFIT

Nazwa materiału	J.m.	Typ systemu Nida Sufit									
		DK/EL/CD60-25/Expert	DK/EL/CD60-25/Woda	DK/EL/CD60-25/OgieńTypF	DK/EL/CD60-25/Ogień+	DK/EL/CD60-27,5/WodaOgień+	DK/EL/CD60-25/Twarda	DK/EL/CD60-25/Hydro	DK/EL/CD60-27,5/Ogień+	DK/EL/CD60-30/Ogień+	DK/EL/CD60-30/Twarda
Zużycie materiału na 1m ²											
Płyta Nida Expert 12,5 mm	m ²	2,0	-	-	-	-	-	-	-	-	-
Płyta Nida Woda 12,5 mm	m ²	-	2,0	-	-	-	-	-	-	-	-
Płyta Nida Ogień Typ F 12,5 mm	m ²	-	-	2,0	-	-	-	-	-	-	-
Płyta Nida Ogień Plus 12,5 mm	m ²	-	-	-	2,0	-	-	1,0	-	-	-
Płyta Nida Woda Ogień Plus 12,5 mm	m ²	-	-	-	-	2,0	-	-	-	-	-
Płyta Nida Twarda 12,5 mm	m ²	-	-	-	-	-	2,0	-	-	-	-
Płyta Nida Hydro 12,5 mm	m ²	-	-	-	-	-	-	2,0	-	-	-
Płyta Nida Ogień Plus 15,0 mm	m ²	-	-	-	-	-	-	-	1,0	2,0	-
Płyta Nida Twarda 15,0 mm	m ²	-	-	-	-	-	-	-	-	-	2,0
Płyta Nida Hydro 15,0 mm	m ²	-	-	-	-	-	-	-	-	-	2,0
Profil Nida CD60	mb	3,5	3,5	3,5	3,5	3,5	3,5	3,5	3,5	3,5	3,5
Profil Nida UD27	mb	0,6	0,6	0,6	0,6	0,6	0,6	0,6	0,6	0,6	0,6
Element do mocowania Nida EL60	szt.	1,2	1,2	1,2	1,2	1,2	1,2	1,2	1,2	1,2	1,2
Łącznik krzyżowy Nida LK60	szt.	2,5	2,5	2,5	2,5	2,5	2,5	2,5	2,5	2,5	2,5
Łącznik wzdluzny Nida LW60	szt.	0,9	0,9	0,9	0,9	0,9	0,9	0,9	0,9	0,9	0,9
Stalowy element kotwiący ⁶⁾	szt.	1,8	1,8	1,8	1,8	1,8	1,8	1,8	1,8	1,8	1,8
Wkręt samowiercący 4,2x13 mm FLAT HEAD do blachy 1 mm	szt.	4,8	4,8	4,8	4,8	4,8	4,8	4,8	4,8	4,8	4,8
Blachowkręty Nida 3,5x25 mm	szt.	6,0	6,0	6,0	6,0	6,0	-	-	6,0	6,0	-
Blachowkręty Nida 3,5x35 mm	szt.	18,0	18,0	18,0	18,0	18,0	-	-	-	-	-
Blachowkręty Nida 3,5x45 mm	szt.	-	-	-	-	-	-	-	18,0	18,0	-
Wkręty FixDens 4,2x25 mm	szt.	-	-	-	-	-	6,0	-	-	-	6,0
Wkręty FixDens 4,2x42 mm	szt.	-	-	-	-	-	-	18,0	-	-	-
Wkręty FixDens 4,2x60 mm	szt.	-	-	-	-	-	-	-	-	-	18,0
Blachowkręty Nida Hydro C5 3,5x25 mm	szt.	-	-	-	-	-	-	6,0	-	-	6,0
Blachowkręty Nida Hydro C5 3,5x41 mm	szt.	-	-	-	-	-	-	18,0	-	-	18,0
Taśma zbrojąca Nida	mb	1,4	1,4	1,4	1,4	1,4	1,4	1,4	1,4	1,4	1,4
Gips szpachlowy Nida Start	kg	0,6	0,6	0,6	0,6	0,6	-	-	0,6	0,6	-
Gips szpachlowy Nida Finish	kg	0,1	0,1	0,1	0,1	0,1	-	-	0,1	0,1	-
Gotowa masa szpachlowa Nida Hydromix ⁷⁾	kg	-	-	-	-	-	0,7	0,7	-	-	0,7
Wełna mineralna ⁸⁾	m ²	1,0	1,0	1,0	1,0	1,0	1,0	1,0	1,0	1,0	1,0

⁶⁾ Typ elementu kotwiącego dobrać indywidualnie pod względem rodzaju konstrukcji stropu oraz całkowitego ciężaru zabudowy.

⁷⁾ W przypadku płyt gipsowo-włókowych z włóknami Nida Twarda alternatywnie stosować gips szpachlowy Nida Max.

⁸⁾ Zastosowane wg wymagań.

Normy zużycia nie uwzględniają strat materiałowych.



nida Sufit

Klasa odporności ogniowej:
(R)EI60
(R)EI90
(R)EI120Maksymalne obciążenie zabudowy:
87 kg/m²Minimalna wysokość podwieszenia:
127,5 mmCiężar 1m² zabudowy:
32,7-64,3 kgNumer dokumentu związanego:
EN13964:2014-05Deklaracja Właściwości Użytkowych:
DoP/Ceiling System/0025/15.11.2016

SYSTEMY:

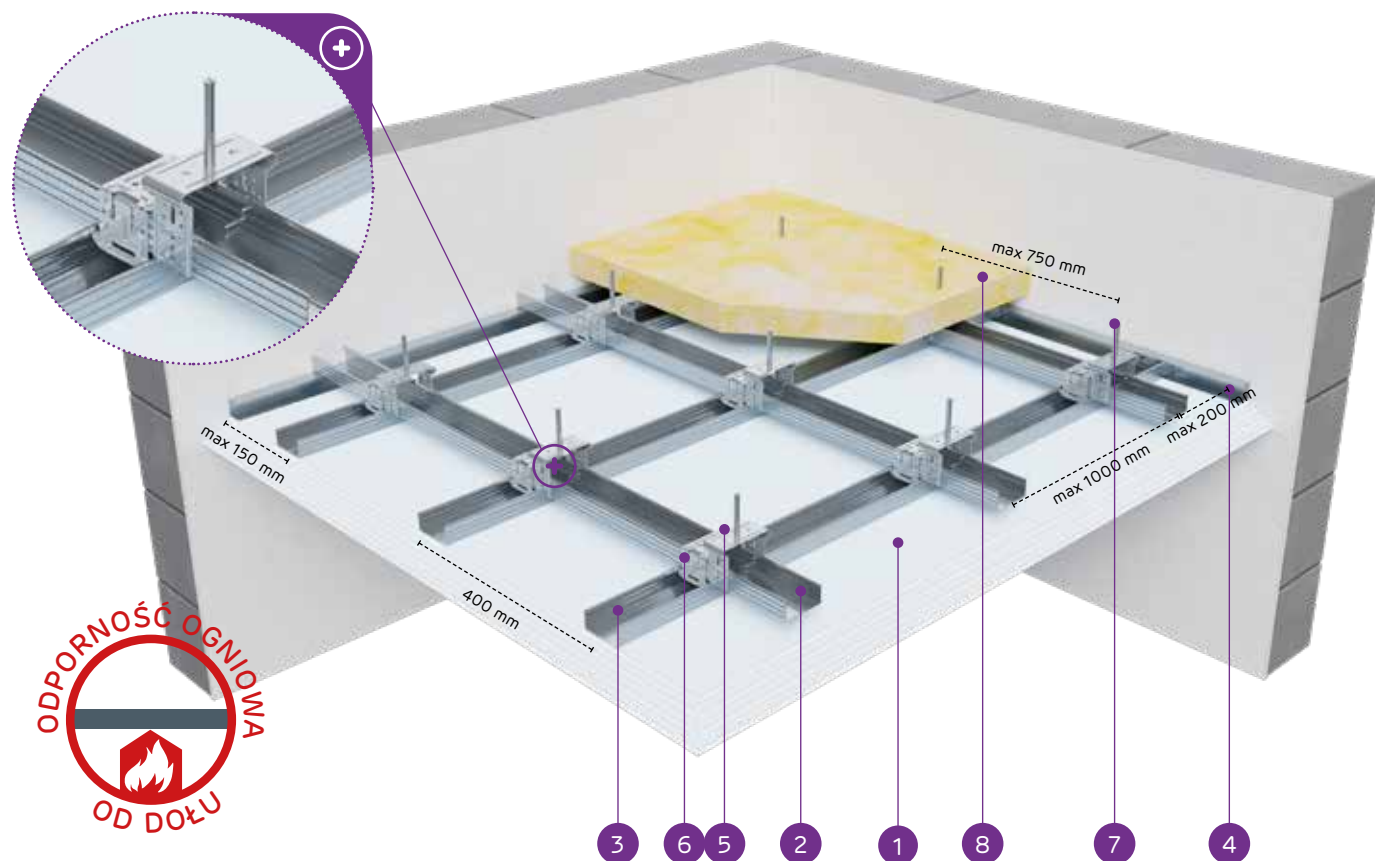
DK/EL/CD60-37,5; DK/EL/CD60-40; DK/EL/CD60-55;
DK/EL/CD60-60

MATERIAŁY:

1. Płyta gipsowo-kartonowa Nida
2. Profil górny główny Nida CD 60
3. Profil dolny nośny Nida CD 60
4. Profil Nida UD 27
5. Element do mocowania Nida EL 60
6. Łącznik krzyżowy Nida LK 60
7. Stalowy element kotwiący⁴⁾
8. Wełna mineralna (opcja)

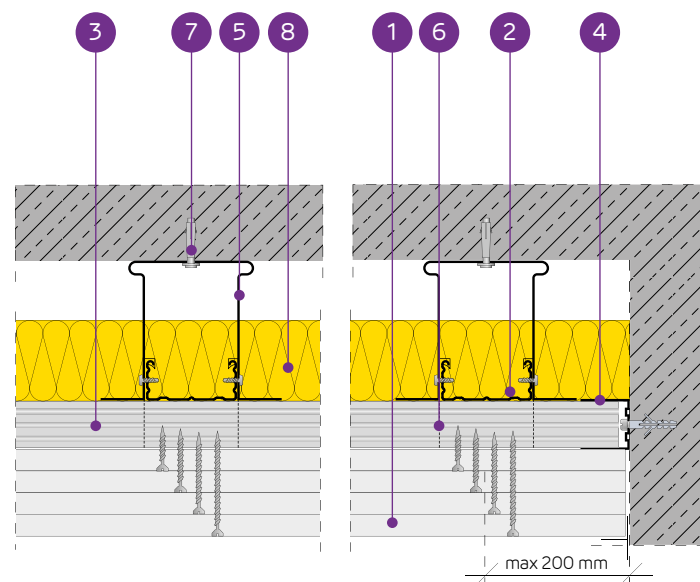

SYSTEM SUFITÓW PODWIESZANYCH NA KRZYŻOWEJ DWUPOZIOMOWEJ KONSTRUKCJI NOŚNEJ NIDA CD60 (NIDA EL60)

PARAMETRY TECHNICZNE

Typ systemu Nida Sufit	Typ profilu Nida	Konstrukcja rusztu			Nida	Grubość [mm]	Minimalna wysokość podwieszenia [mm]	Ciężar zabudowy 1m ² [kg]	Klasa odporności ogniowej [min]	Maksymalne obciążenie sufitu Nida		Odporność na uderzenia ³⁾ Klasa
		Maksymalny rozstaw profili głównych Nida CD60 [mm]	Maksymalny rozstaw profili nośnych Nida CD60 [mm]	Maksymalny rozstaw zawiesz Nida [mm]						bez odporności ogniowej ¹⁾ [kg/m ²]	z odpornością ogniową ²⁾ [kg/m ²]	
DK/EL/CD60-37,5/Ogień+	CD60/CD60	1000	400	750	Ogień Plus	3x12,5	127,5	32,7	(R)EI60	49	7,5	1A
DK/EL/CD60-37,5/WodaOgień+	CD60/CD60	1000	400	750	Woda Ogień Plus	3x12,5	127,5	32,7	(R)EI60	49	7,5	1A
DK/EL/CD60-37,5/Twarda	CD60/CD60	1000	400	750	Twarda	3x12,5	127,5	41,1	(R)EI60	49	7,5	1A
DK/EL/CD60-37,5/Hydro	CD60/CD60	1000	400	750	Hydro	3x12,5	127,5	35,1	(R)EI60	49	7,5	1A
DK/EL/CD60-40/Ogień+	CD60/CD60	850	400	750	Ogień Plus	2x12,5+15,0	130	36,2	(R)EI90	58	7,5	1A
DK/EL/CD60-40/Twarda	CD60/CD60	850	400	750	Twarda	2x12,5+15,0	130	43,7	(R)EI90	58	7,5	1A
DK/EL/CD60-40/Hydro	CD60/CD60	850	400	750	Hydro	2x12,5+15,0	130	37,8	(R)EI90	58	7,5	1A
DK/EL/CD60-55/Ogień+	CD60/CD60	650	400	650	Ogień Plus	2x12,5+2x15,0	130	49,7	(R)EI120	87	7,5	1A
DK/EL/CD60-60/Ogień+	CD60/CD60	650	400	650	Ogień Plus	4x15,0	150	56,7	(R)EI120	87	7,5	1A
DK/EL/CD60-60/Twarda	CD60/CD60	650	400	650	Twarda	4x15,0	150	64,3	(R)EI120	87	7,5	1A
DK/EL/CD60-60/Hydro	CD60/CD60	650	400	650	Hydro	4x15,0	150	56,7	(R)EI120	87	7,5	1A

¹⁾ Dopuszczalne obciążenie uwzględniające: ciężar własny, materiał izolujący i dodatkowe obciążenie technologiczne. Opinia techniczna ITB 1060/12/R14NK.²⁾ Obciążenie dodatkowe na podstawie klasyfikacji ogniowej LBO-056-KZ/22.³⁾ Wg opinii Technicznej ITB 01060/12/R34NK cz.I i cz.II.ZUŻYCIE MATERIAŁÓW NA 1M² SUFITU PODWIESZANEGO W SYSTEMIE NIDA SUFIT

Nazwa materiału	J.m.	Typ systemu Nida Sufit										
		DK/EL/CD60-37,5/Ogień+	DK/EL/CD60-37,5/WodaOgień+	DK/EL/CD60-37,5/Twarda	DK/EL/CD60-37,5/Hydro	DK/EL/CD60-40/Ogień+	DK/EL/CD60-40/Twarda	DK/EL/CD60-40/Hydro	DK/EL/CD60-55/Ogień+	DK/EL/CD60-60/Ogień+	DK/EL/CD60-60/Twarda	DK/EL/CD60-60/Hydro
		Zuzycie materiału na 1m ²										
Płyta Nida Ogień Plus 12,5 mm	m ²	3,0	-	-	-	2,0	-	-	2,0	-	-	-
Płyta Nida Woda Ogień Plus 12,5 mm	m ²	-	3,0	-	-	-	-	-	-	-	-	-
Płyta Nida Twarda 12,5 mm	m ²	-	-	3,0	-	-	2,0	-	-	-	-	-
Płyta Nida Hydro 12,5 mm	m ²	-	-	-	3,0	-	-	2,0	-	-	-	-
Płyta Nida Ogień Plus 15,0 mm	m ²	-	-	-	-	1,0	-	-	2,0	4,0	-	-
Płyta Nida Twarda 15,0 mm	m ²	-	-	-	-	-	1,0	-	-	-	4,0	-
Płyta Nida Hydro 15,0 mm	m ²	-	-	-	-	-	-	1,0	-	-	-	4,0
Profil Nida CD60	mb	3,5	3,5	3,5	3,5	3,7	3,7	3,7	4,1	4,1	4,1	4,1
Profil Nida UD27	mb	0,6	0,6	0,6	0,6	0,6	0,6	0,6	0,6	0,6	0,6	0,6
Element do mocowania Nida EL60	szt.	1,4	1,4	1,4	1,4	1,6	1,6	1,6	2,4	2,4	2,4	2,4
Łącznik krzyżowy Nida LK60	szt.	2,5	2,5	2,5	2,5	3,0	3,0	3,0	3,9	3,9	3,9	3,9
Łącznik wzdłużny Nida LW60	szt.	0,9	0,9	0,9	0,9	0,9	0,9	0,9	1,0	1,0	1,0	1,0
Stalowy element kotwiący ⁴⁾	szt.	2,0	2,0	2,0	2,0	2,2	2,2	2,2	3,0	3,0	3,0	3,0
Wkręt samowierzący 4,2x13 mm FLAT HEAD do blachy 1 mm	szt.	5,6	5,6	5,6	5,6	6,4	6,4	6,4	9,6	9,6	9,6	9,6
Blachowkręty Nida 3,5x25 mm	szt.	6,0	6,0	-	-	6,0	-	-	6,0	6,0	-	-
Blachowkręty Nida 3,5x35 mm	szt.	6,0	6,0	-	-	6,0	-	-	6,0	-	-	-
Blachowkręty Nida 3,5x45 mm	szt.	-	-	-	-	-	-	-	-	6,0	-	-
Blachowkręty Nida 3,5x55 mm	szt.	18,0	18,0	-	-	18,0	-	-	6,0	6,0	-	-
Blachowkręty Nida 4,2x70 mm	szt.	-	-	-	-	-	-	-	18,0	18,0	-	-
Wkręty FixDens 4,2x25 mm	szt.	-	-	6,0	-	-	6,0	-	-	-	6,0	-
Wkręty FixDens 4,2x42 mm	szt.	-	-	6,0	-	-	6,0	-	-	-	6,0	-
Wkręty FixDens 4,2x60 mm	szt.	-	-	18,0	-	-	18,0	-	-	-	6,0	-
Wkręty FixDens 4,5x80 mm	szt.	-	-	-	-	-	-	-	-	-	18,0	-
Blachowkręty Nida Hydro C5 3,5x25 mm	szt.	-	-	-	6,0	-	-	6,0	-	-	-	6,0
Blachowkręty Nida Hydro C5 3,5x41 mm	szt.	-	-	-	6,0	-	-	6,0	-	-	-	6,0
Blachowkręty Nida Hydro C5 3,5x55 mm	szt.	-	-	-	18,0	-	-	18,0	-	-	-	6,0
Blachowkręty Nida Hydro C5 4,2x70 mm	szt.	-	-	-	-	-	-	-	-	-	-	18,0
Taśma zbrojąca Nida	mb	1,4	1,4	1,4	1,4	1,4	1,4	1,4	1,4	1,4	1,4	1,4
Gips szpachlowy Nida Start	kg	0,9	0,9	-	-	0,9	-	-	1,2	1,2	-	-
Gips szpachlowy Nida Finish	kg	0,1	0,1	-	-	0,1	-	-	0,1	0,1	-	-
Gotowa masa szpachlowa Nida Hydromix ⁵⁾	kg	-	-	1,0	1,0	-	1,0	1,0	-	-	1,3	1,3
Wełna mineralna ⁶⁾	m ²	1,0	1,0	1,0	1,0	1,0	1,0	1,0	1,0	1,0	1,0	1,0

⁴⁾ Typ elementu kotwiącego dobiera indywidualnie pod względem rodzaju konstrukcji stropu oraz całkowitego ciężaru zabudowy.⁵⁾ W przypadku płyt gipsowo-włónowych z włóknami Nida Twarda alternatywnie stosować gips szpachlowy Nida Max.⁶⁾ Zastosowane wg wymagań.

Normy zużycia nie uwzględniają strat materiałowych.

nida Sufit

Klasa odporności ogniowej:
(R)EI20
(R)EI30Maksymalne obciążenie zabudowy:
36 kg/m²Minimalna wysokość podwieszenia:
102,5 mmCiężar 1m² zabudowy:
10,9-18,1 kgNumer dokumentu związanego:
EN13964:2014-05Deklaracja Właściwości Użytkowych:
DoP/Ceiling System/0025/15.11.2016

SYSTEMY:

DK/WP/CD/60-12,5; DK/WP/CD/60-15; DK/WP/CD/60-18

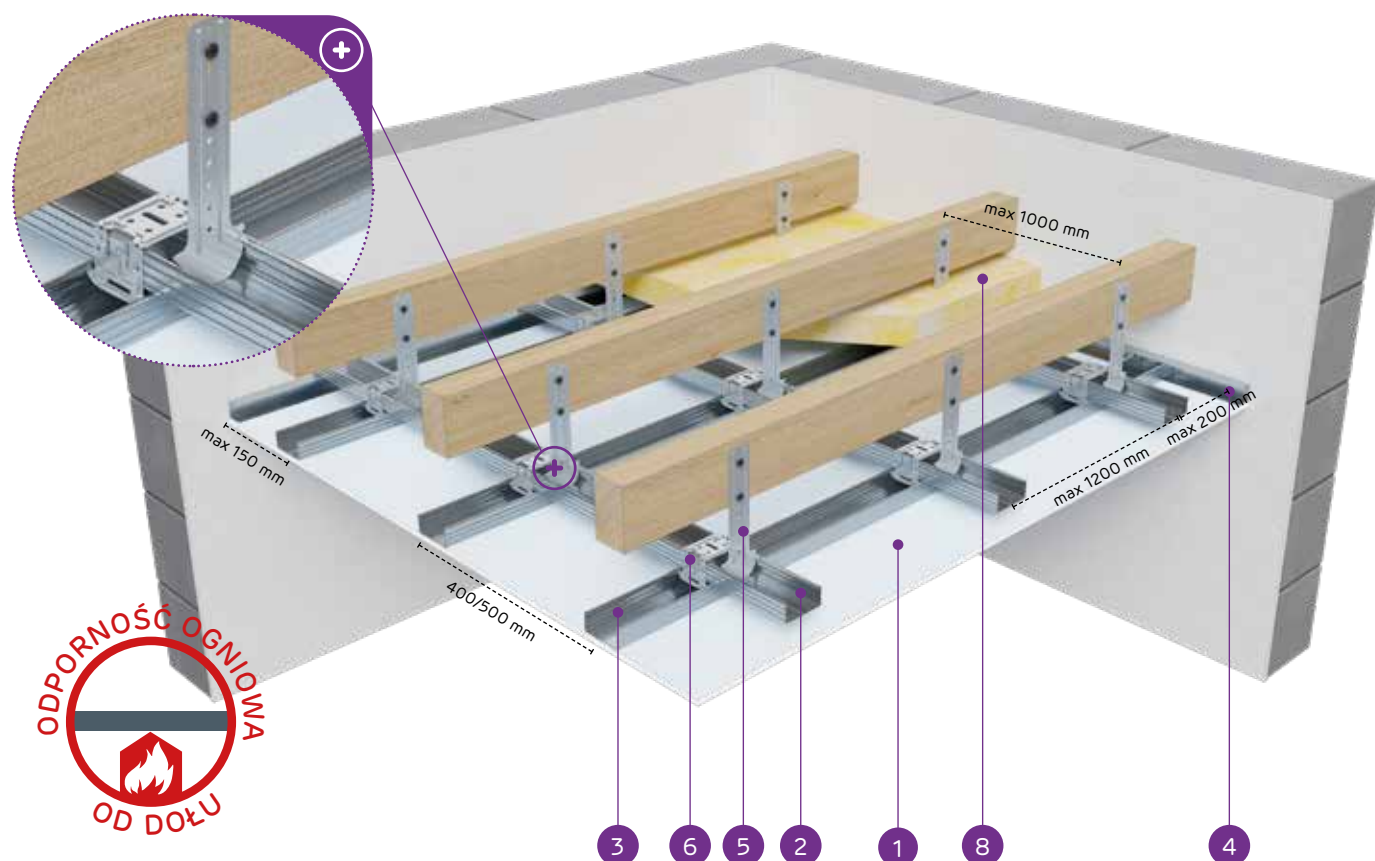

MATERIAŁY:

1. Płyta gipsowo-kartonowa Nida
2. Profil górny główny Nida CD 60
3. Profil dolny nośny Nida CD 60
4. Profil Nida UD 27
5. Wieszak do poddaszy Nida WP 60
6. Łącznik krzyżowy Nida LK 60
7. Stalowy element kotwiący
8. Wełna mineralna (opcja)

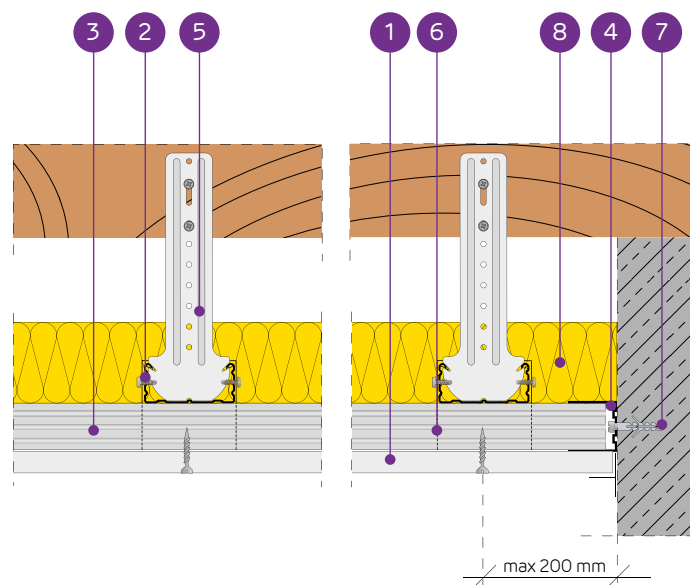

SYSTEM SUFITÓW PODWIESZANYCH NA KRZYŻOWEJ DWUPOZIOMOWEJ KONSTRUKCJI NOŚNEJ NIDA CD60 (NIDA WP60)

PARAMETRY TECHNICZNE

Typ systemu Nida Sufit	Konstrukcja rusztu				Posyczenie płytami gipsowymi		Minimalna wysokość podwieszenia	Ciężar zabudowy 1m ²	Klasa odporności ogniowej	Maksymalne obciążenie sufitu Nida		Odporność na uderzenia ³⁾
	Typ profilu Nida	Maksymalny rozstaw profili głównych Nida CD60	Maksymalny rozstaw profili nośnych Nida CD60	Maksymalny rozstaw zawiesz Nida	Nida	Grubość				bez odporności ogniowej ¹⁾	z odpornością ogniową ²⁾	
		[mm]	[mm]	[mm]								
DK/WP/CD60-12,5/Expert	CD60/CD60	1200	400/500	1000	Expert	12,5	102,5	10,9	-	20/18	-	1A
DK/WP/CD60-12,5/Woda ⁴⁾	CD60/CD60	1200	400/500	1000	Woda	12,5	102,5	11,4	-	20/18	-	1A
DK/WP/CD60-12,5/Ogień+	CD60/CD60	1000	400	900	Ogień Plus	12,5	102,5	12,7	(R)EI20	31	7,5	1A
DK/WP/CD60-12,5/WodaOgień+	CD60/CD60	1000	400	900	Woda Ogień Plus	12,5	102,5	12,7	(R)EI20	31	7,5	1A
DK/WP/CD60-12,5/Twarda	CD60/CD60	1000	400	900	Twarda	12,5	102,5	15,5	(R)EI20	31	7,5	1A
DK/WP/CD60-12,5/Hydro	CD60/CD60	1000	400	900	Hydro	12,5	102,5	13,5	(R)EI20	31	7,5	1A
DK/WP/CD60-15/Ogień+	CD60/CD60	1000	400	850	Ogień Plus	15,0	105	16,2	(R)EI20	36	7,5	1A
DK/WP/CD60-15/Twarda	CD60/CD60	1000	400	850	Twarda	15,0	105	18,1	(R)EI20	36	7,5	1A
DK/WP/CD60-15/Hydro	CD60/CD60	1000	400	850	Hydro	15,0	105	16,2	(R)EI20	36	7,5	1A
DK/WP/CD60-18/Ogień+	CD60/CD60	1000	400	850	Ogień Plus	18,0	108	16,9	(R)EI30	36	7,5	1A

¹⁾ Dopuszczalne obciążenie uwzględniające: ciężar własny, materiał izolujący i dodatkowe obciążenie technologiczne. Opinia techniczna ITB 1060/12/R14NK.²⁾ Obciążenie dodatkowe na podstawie klasyfikacji ogniowej LBO-056-KZ/22.³⁾ Wg opinii Technicznej ITB 01060/12/R34NK cz. I i cz. II.⁴⁾ W pomieszczeniach o wilgotności względnej powietrza do 85% w sekcjach narożnych na intensywne działanie wody zaleca się stosowanie płyt gipsowych z włóknami Nida Hydro (płaszczyzny poziome i pionowe w okolicach wanny, prysznic itp.)ZUŻYCIE MATERIAŁÓW NA 1M² SUFITU PODWIESZANEGO W SYSTEMIE NIDA SUFIT

Nazwa materiału	J.m.	Typ systemu Nida Sufit									
		DK/WP/CD60-12,5/Expert	DK/WP/CD60-12,5/Woda	DK/WP/CD60-12,5/Ogień+	DK/WP/CD60-12,5/WodaOgień+	DK/WP/CD60-12,5/Twarda	DK/WP/CD60-12,5/Hydro	DK/WP/CD60-15/Ogień+	DK/WP/CD60-15/Twarda	DK/WP/CD60-15/Hydro	DK/WP/CD60-18/Ogień+
		Zużycie materiału na 1m ²									
Płyta Nida Expert 12,5 mm	m ²	1,0	-	-	-	-	-	-	-	-	-
Płyta Nida Woda 12,5 mm	m ²	-	1,0	-	-	-	-	-	-	-	-
Płyta Nida Ogień Plus 12,5 mm	m ²	-	-	1,0	-	-	-	-	-	-	-
Płyta Nida Woda Ogień Plus 12,5 mm	m ²	-	-	-	1,0	-	-	-	-	-	-
Płyta Nida Twarda 12,5 mm	m ²	-	-	-	-	1,0	-	-	-	-	-
Płyta Nida Hydro 12,5 mm	m ²	-	-	-	-	-	1,0	-	-	-	-
Płyta Nida Ogień Plus 15,0 mm	m ²	-	-	-	-	-	-	1,0	-	-	-
Płyta Nida Twarda 15,0 mm	m ²	-	-	-	-	-	-	-	1,0	-	-
Płyta Nida Hydro 15,0 mm	m ²	-	-	-	-	-	-	-	-	1,0	-
Płyta Nida Ogień Plus 18,0 mm	m ²	-	-	-	-	-	-	-	-	-	1,0
Profil Nida CD60	mb	3,5	3,5	3,5	3,5	3,5	3,5	3,5	3,5	3,5	3,5
Profil Nida UD27	mb	0,6	0,6	0,6	0,6	0,6	0,6	0,6	0,6	0,6	0,6
Wieszak do poddaszy Nida WP60	szt.	1,2	1,2	1,2	1,2	1,2	1,2	1,2	1,2	1,2	1,2
Łącznik krzyżowy Nida LK60	szt.	2,5	2,5	2,5	2,5	2,5	2,5	2,5	2,5	2,5	2,5
Łącznik wzdłużny Nida LW60	szt.	0,9	0,9	0,9	0,9	0,9	0,9	0,9	0,9	0,9	0,9
Stalowy element kotwiący ⁵⁾	szt.	1,8	1,8	1,8	1,8	1,8	1,8	1,8	1,8	1,8	1,8
Błachowkręty Nida 3,5x25 mm	szt.	18,0	18,0	18,0	18,0	-	-	18,0	-	-	-
Błachowkręty Nida 3,5x35 mm	szt.	-	-	-	-	-	-	-	-	-	18,0
Wkręty FixDens 4,2x25 mm	szt.	-	-	-	-	18,0	-	-	18,0	-	-
Błachowkręty Nida Hydro C5 3,5x25 mm	szt.	-	-	-	-	-	18,0	-	-	18,0	-
Taśma zbrojąca Nida	mb	1,4	1,4	1,4	1,4	1,4	1,4	1,4	1,4	1,4	1,4
Gips szpachlowy Nida Start	kg	0,3	0,3	0,3	0,3	-	-	0,3	-	-	0,3
Gips szpachlowy Nida Finish	kg	0,1	0,1	0,1	0,1	-	-	0,1	-	-	0,1
Gotowa masa szpachlowa Nida Hydromix ⁶⁾	kg	-	-	-	-	0,4	0,4	-	0,4	0,4	-
Wełna mineralna ⁷⁾	m ²	1,0	1,0	1,0	1,0	1,0	1,0	1,0	1,0	1,0	1,0

⁵⁾ Typ elementu kotwiącego dobiera indywidualnie pod względem rodzaju konstrukcji stropu oraz całkowitego ciężaru zabudowy.⁶⁾ W przypadku płyt gipsowo-wiórowych z włóknami Nida Twarda alternatywnie stosować gips szpachlowy Nida Max.⁷⁾ Zastosowane wg wymagań.

Normy zużycia nie uwzględniają strat materiałowych.

nida Sufit

Klasa odporności ogniowej:
(R)EI30
(R)EI45
(R)EI60Maksymalne obciążenie zabudowy:
36 kg/m²Minimalna wysokość podwieszenia:
115 mmCiężar 1m² zabudowy:
19,1-33,5 kgNumer dokumentu związanego:
EN13964:2014-05Deklaracja Właściwości Użytkowych:
DoP/Ceiling System/0025/15.11.2016

SYSTEMY:

DK/WP/CD60-25; DK/WP/CD60-27,5; DK/WP/CD60-30

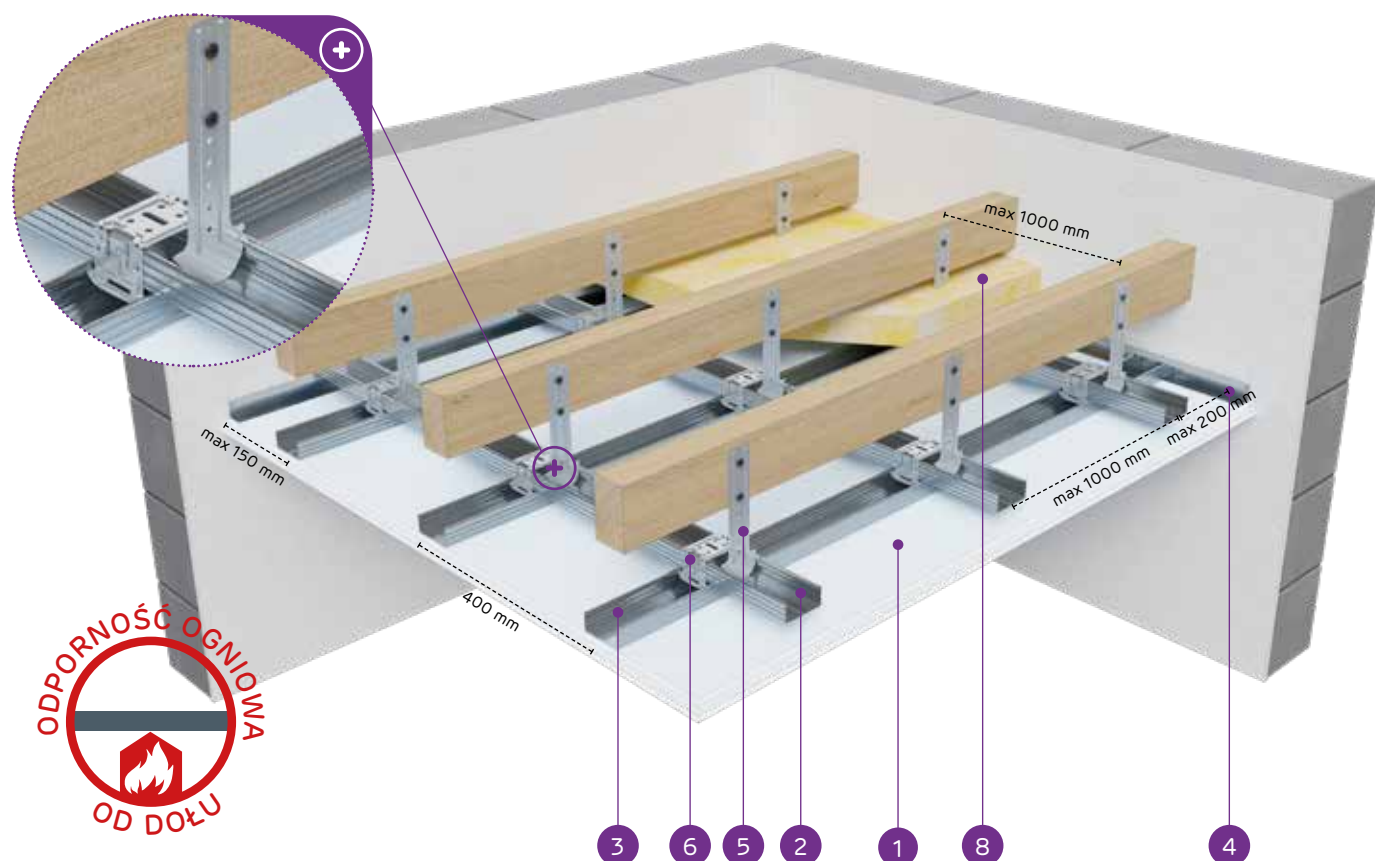

MATERIAŁY:

1. Płyta gipsowo-kartonowa Nida
2. Profil górny główny Nida CD 60
3. Profil dolny nośny Nida CD 60
4. Profil Nida UD 27
5. Wieszak do poddaszy Nida WP 60
6. Łącznik krzyżowy Nida LK 60
7. Stalowy element kotwiący
8. Wełna mineralna (opcja)

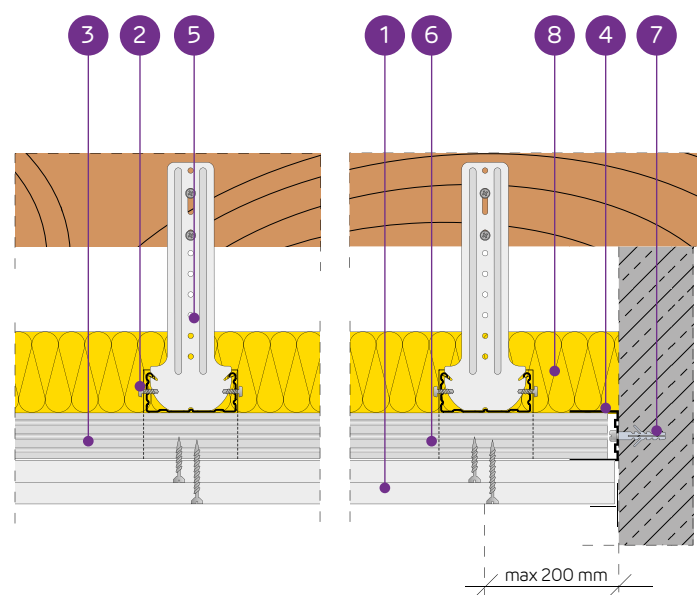

SYSTEM SUFITÓW PODWIESZANYCH NA KRZYŻOWEJ DWUPOZIOMOWEJ KONSTRUKCJI NOŚNEJ NIDA CD60 (NIDA WP60)

PARAMETRY TECHNICZNE

Typ systemu Nida Sufit	Konstrukcja rusztu			Posycenie płytami gipsowymi		Minimalna wysokość podwieszenia [mm]	Ciężar zabudowy 1m ² [kg]	Klasa odporności ogniowej [min]	Maksymalne obciążenie sufitu Nida		Odporność na uderzenia ³⁾ Klasa	
	Typ profilu Nida	Maksymalny rozstaw profili głównych Nida CD60 [mm]	Maksymalny rozstaw profili nośnych Nida CD60 [mm]	Maksymalny rozstaw zawiesi Nida [mm]	Nida				Grubość [mm]	bez odporności ogniowej [kg/m ²]		z odpornością ogniową ²⁾ [kg/m ²]
DK/WP/CD60-25/Expert	CD60/CD60	1000	400	1000	Expert	2x12,5	115	19,1	-	24	-	1A
DK/WP/CD60-25/Woda ⁴⁾	CD60/CD60	1000	400	900	Woda	2x12,5	115	20,1	-	31	-	1A
DK/WP/CD60-25/OgieńTypF	CD60/CD60	1000	400	850	Ogień Typ F	2x12,5	115	19,9	(R)EI30	36	13,3	1A
DK/WP/CD60-25/Ogień+	CD60/CD60	1000	400	850	Ogień Plus	2x12,5	115	22,7	(R)EI45	36	7,5	1A
DK/WP/CD60-25/WodaOgień+	CD60/CD60	1000	400	850	Woda Ogień Plus	2x12,5	115	22,7	(R)EI45	36	7,5	1A
DK/WP/CD60-25/Twarda	CD60/CD60	1000	400	850	Twarda	2x12,5	115	28,3	(R)EI45	36	7,5	1A
DK/WP/CD60-25/Hydro	CD60/CD60	1000	400	850	Hydro	2x12,5	115	24,3	(R)EI45	36	7,5	1A
DK/WP/CD60-27,5/Ogień+ ⁵⁾	CD60/CD60	1000	400	850	Ogień Plus	1x12,5+15,0	117,5	27,0	(R)EI60	36	7,5	1A
DK/WP/CD60-30/Ogień+	CD60/CD60	1000	400	850	Ogień Plus	2x15,0	120	29,7	(R)EI60	36	7,5	1A
DK/WP/CD60-30/Twarda	CD60/CD60	1000	400	850	Twarda	2x15,0	120	33,5	(R)EI60	36	7,5	1A
DK/WP/CD60-30/Hydro	CD60/CD60	1000	400	850	Hydro	2x15,0	120	29,7	(R)EI60	36	7,5	1A

¹⁾ Dopuszczalne obciążenie uwzględniające: ciężar własny, materiał izolujący i dodatkowe obciążenie technologiczne. Opinia techniczna ITB 1060/12/R14NK.²⁾ Obciążenie dodatkowe na podstawie klasyfikacji ogniowej LBO-056-KZ/22.³⁾ Wg opinii Technicznej ITB 01060/12/R34NK cz.I i cz.II.⁴⁾ W pomieszczeniach o wilgotności względnej powietrza do 85% w sekcjach narożnych na intensywne działanie wody zaleca się stosowanie płyt gipsowych z włóknami Nida Hydro (płaszczyzny poziome i pionowe w okolicach wanny, pryszniczka itp.)⁵⁾ W systemie w klasie odporności ogniowej (R)EI60 w konfiguracji 1x12,5 mm + 1x15,0 mm możliwość zamiany płyty Nida Ogień Plus typ DF tylko na płytę Nida Woda Ogień Plus typ DFH2.ZUŻYCIE MATERIAŁÓW NA 1M² SUFITU PODWIESZANEGO W SYSTEMIE NIDA SUFIT

Nazwa materiału	J.m.	Typ systemu Nida Sufit											
		DK/WP/CD60-25/Expert	DK/WP/CD60-25/Woda	DK/WP/CD60-25/OgieńTypF	DK/WP/CD60-25/Ogień+	DK/WP/CD60-25/WodaOgień+	DK/WP/CD60-25/Twarda	DK/WP/CD60-25/Hydro	DK/WP/CD60-27,5/Ogień+	DK/WP/CD60-30/Ogień+	DK/WP/CD60-30/Twarda	DK/WP/CD60-30/Hydro	
Zużycie materiału na 1m ²													
Płyta Nida Expert 12,5 mm	m ²	2,0	-	-	-	-	-	-	-	-	-	-	-
Płyta Nida Woda 12,5 mm	m ²	-	2,0	-	-	-	-	-	-	-	-	-	-
Płyta Nida Ogień Typ F 12,5 mm	m ²	-	-	2,0	-	-	-	-	-	-	-	-	-
Płyta Nida Ogień Plus 12,5 mm	m ²	-	-	-	2,0	-	-	1,0	-	-	-	-	-
Płyta Nida Woda Ogień Plus 12,5 mm	m ²	-	-	-	-	2,0	-	-	-	-	-	-	-
Płyta Nida Twarda 12,5 mm	m ²	-	-	-	-	-	2,0	-	-	-	-	-	-
Płyta Nida Hydro 12,5 mm	m ²	-	-	-	-	-	-	2,0	-	-	-	-	-
Płyta Nida Ogień Plus 15,0 mm	m ²	-	-	-	-	-	-	-	1,0	2,0	-	-	-
Płyta Nida Twarda 15,0 mm	m ²	-	-	-	-	-	-	-	-	-	2,0	-	-
Płyta Nida Hydro 15,0 mm	m ²	-	-	-	-	-	-	-	-	-	-	2,0	-
Profil Nida CD60	mb	3,5	3,5	3,5	3,5	3,5	3,5	3,5	3,5	3,5	3,5	3,5	3,5
Profil Nida UD27	mb	0,6	0,6	0,6	0,6	0,6	0,6	0,6	0,6	0,6	0,6	0,6	0,6
Wieszak do poddaszy Nida WP60	szt.	1,2	1,2	1,2	1,2	1,2	1,2	1,2	1,2	1,2	1,2	1,2	1,2
Łącznik krzyżowy Nida LK60	szt.	2,5	2,5	2,5	2,5	2,5	2,5	2,5	2,5	2,5	2,5	2,5	2,5
Łącznik wzdluzny Nida LW60	szt.	0,9	0,9	0,9	0,9	0,9	0,9	0,9	0,9	0,9	0,9	0,9	0,9
Stalowy element kotwiący ⁶⁾	szt.	1,8	1,8	1,8	1,8	1,8	1,8	1,8	1,8	1,8	1,8	1,8	1,8
Błachowkręty Nida 3,5x25 mm	szt.	6,0	6,0	6,0	6,0	6,0	-	-	6,0	6,0	-	-	-
Błachowkręty Nida 3,5x35 mm	szt.	18,0	18,0	18,0	18,0	18,0	-	-	-	-	-	-	-
Błachowkręty Nida 3,5x45 mm	szt.	-	-	-	-	-	-	-	18,0	18,0	-	-	-
Wkręty FixDens 4,2x25 mm	szt.	-	-	-	-	-	6,0	-	-	-	6,0	-	-
Wkręty FixDens 4,2x42 mm	szt.	-	-	-	-	-	18,0	-	-	-	-	-	-
Wkręty FixDens 4,2x60 mm	szt.	-	-	-	-	-	-	-	-	-	18,0	-	-
Błachowkręty Nida Hydro C5 3,5x25 mm	szt.	-	-	-	-	-	-	6,0	-	-	-	6,0	-
Błachowkręty Nida Hydro C5 3,5x41 mm	szt.	-	-	-	-	-	-	18,0	-	-	-	18,0	-
Taśma zbrojąca Nida	mb	1,4	1,4	1,4	1,4	1,4	1,4	1,4	1,4	1,4	1,4	1,4	1,4
Gips szpachlowy Nida Start	kg	0,6	0,6	0,6	0,6	0,6	-	-	0,6	0,6	-	-	-
Gips szpachlowy Nida Finish	kg	0,1	0,1	0,1	0,1	0,1	-	-	0,1	0,1	-	-	-
Gotowa masa szpachlowa Nida Hydromix ⁷⁾	kg	-	-	-	-	-	-	0,7	0,7	-	-	0,7	0,7
Wełna mineralna ⁸⁾	m ²	1,0	1,0	1,0	1,0	1,0	1,0	1,0	1,0	1,0	1,0	1,0	1,0

⁶⁾ Typ elementu kotwiącego dobiera indywidualnie pod względem rodzaju konstrukcji stropu oraz całkowitego ciężaru zabudowy.⁷⁾ W przypadku płyt gipsowo-wiórowych z włóknami Nida Twarda alternatywnie stosować gips szpachlowy Nida Max.⁸⁾ Zastosowane wg wymagań.

Normy zużycia nie uwzględniają strat materiałowych.

nida Sufit



Klasa odporności ogniowej:
(R)EI60
(R)EI90
(R)EI120



Maksymalne obciążenie zabudowy:
87 kg/m²



Minimalna wysokość podwieszenia:
127,5 mm



Ciężar 1m² zabudowy:
32,7-64,3 kg



Numer dokumentu związanego:
EN13964:2014-05

Deklaracja Właściwości Użytkowych:
DoP/Ceiling System/0025/15.11.2016

SYSTEMY:

DK/WP/CD60-37,5; DK/WP/CD60-40; DK/WP/CD60-55;
DK/WP/CD60-60

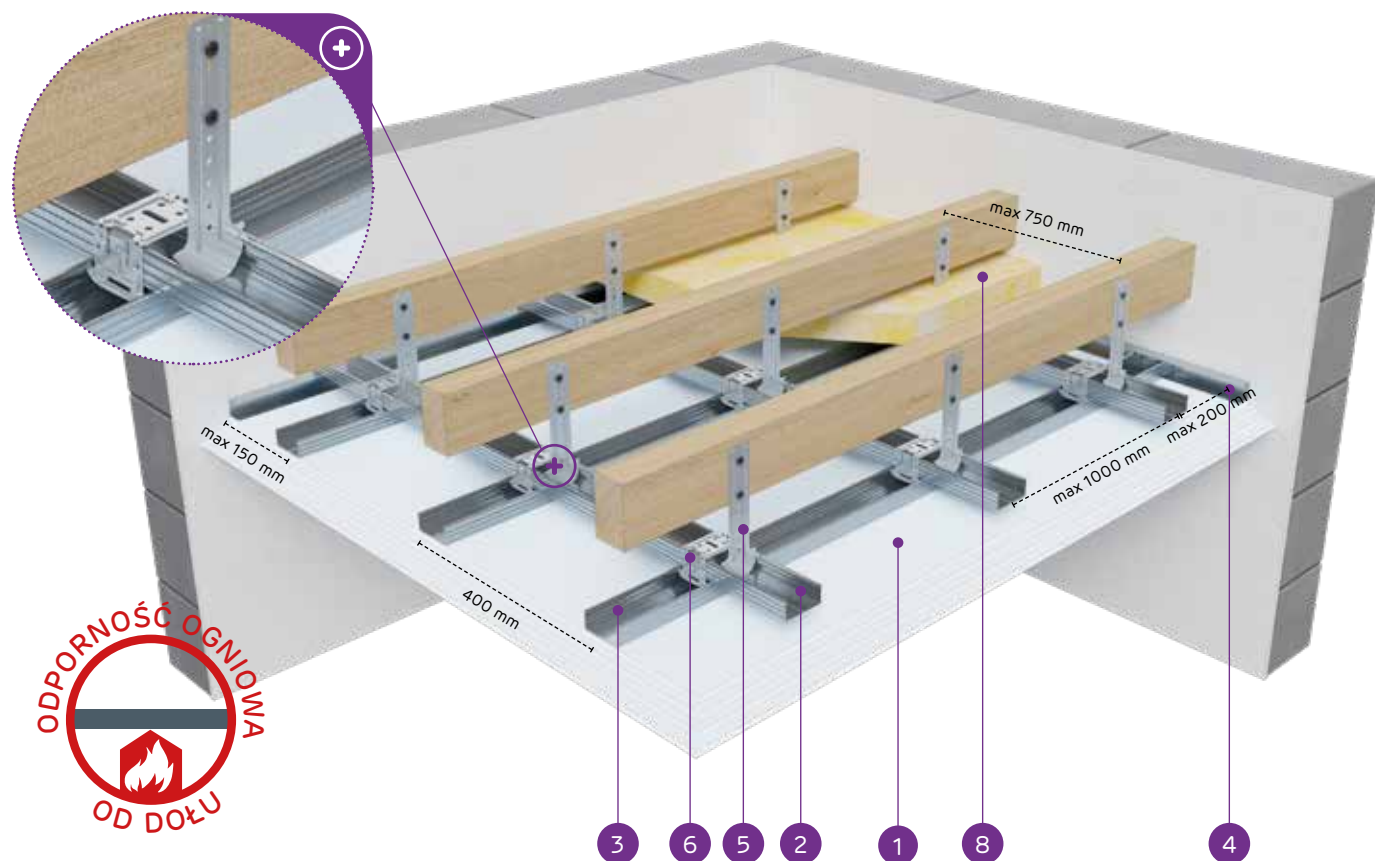

MATERIAŁY:

1. Płyta gipsowo-kartonowa Nida
2. Profil górny główny Nida CD 60
3. Profil dolny nośny Nida CD 60
4. Profil Nida UD 27
5. Wieszak do poddaszy Nida WP 60
6. Łącznik krzyżowy Nida LK 60
7. Stalowy element kotwiący
8. Wełna mineralna (opcja)

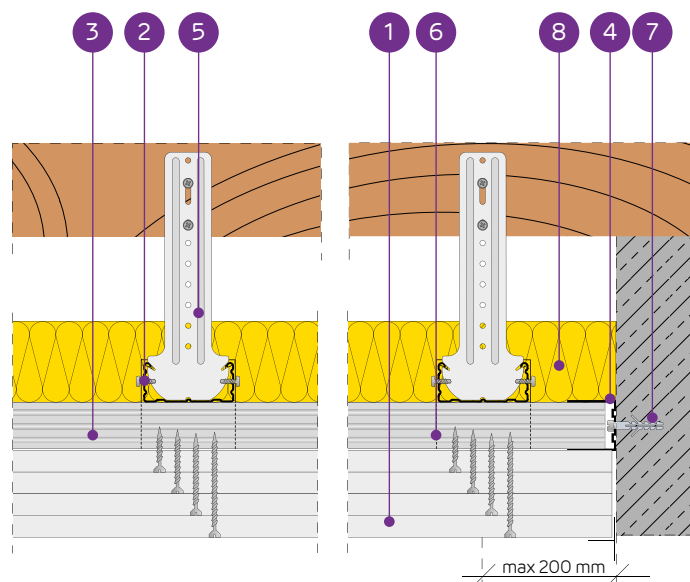

SYSTEM SUFITÓW PODWIESZANYCH NA KRZYŻOWEJ DWUPOZIOMOWEJ KONSTRUKCJI NOŚNEJ NIDA CD60 (NIDA WP60)

PARAMETRY TECHNICZNE

Typ systemu Nida Sufit	Typ profilu Nida	Konstrukcja rusztu			Nida	Grubość [mm]	Minimalna wysokość podwieszenia [mm]	Ciężar zabudowy 1 m ² [kg]	Klasa odporności ogniowej [min]	Maksymalne obciążenie sufitu Nida		Odporność na uderzenia ³⁾ Klasa
		Maksymalny rozstaw profili głównych Nida CD60 [mm]	Maksymalny rozstaw profili nośnych Nida CD60 [mm]	Maksymalny rozstaw zawiesz Nida [mm]						bez odporności ogniowej ¹⁾ [kg/m ²]	z odpornością ogniową ²⁾ [kg/m ²]	
DK/WP/CD60-37,5/Ogień+	CD60/CD60	1000	400	750	Ogień Plus	3x12,5	127,5	32,7	(R)EI60	49	7,5	1A
DK/WP/CD60-37,5/WodaOgień+	CD60/CD60	1000	400	750	Woda Ogień Plus	3x12,5	127,5	32,7	(R)EI60	49	7,5	1A
DK/WP/CD60-37,5/Twarda	CD60/CD60	1000	400	750	Twarda	3x12,5	127,5	41,1	(R)EI60	49	7,5	1A
DK/WP/CD60-37,5/Hydro	CD60/CD60	1000	400	750	Hydro	3x12,5	127,5	35,1	(R)EI60	49	7,5	1A
DK/WP/CD60-40/Ogień+	CD60/CD60	850	400	750	Ogień Plus	2x12,5+15,0	130	36,2	(R)EI90	58	7,5	1A
DK/WP/CD60-40/Twarda	CD60/CD60	850	400	750	Twarda	2x12,5+15,0	130	43,7	(R)EI90	58	7,5	1A
DK/WP/CD60-40/Hydro	CD60/CD60	850	400	750	Hydro	2x12,5+15,0	130	37,8	(R)EI90	58	7,5	1A
DK/WP/CD60-55/Ogień+	CD60/CD60	650	400	650	Ogień Plus	2x12,5+2x15,0	150	49,7	(R)EI120	87	7,5	1A
DK/WP/CD60-60/Ogień+	CD60/CD60	650	400	650	Ogień Plus	4x15,0	150	56,7	(R)EI120	87	7,5	1A
DK/WP/CD60-60/Twarda	CD60/CD60	650	400	650	Twarda	4x15,0	150	64,3	(R)EI120	87	7,5	1A
DK/WP/CD60-60/Hydro	CD60/CD60	650	400	650	Hydro	4x15,0	150	56,7	(R)EI120	87	7,5	1A

¹⁾ Dopuszczalne obciążenie uwzględniające: ciężar własny, materiał izolujący i dodatkowe obciążenie technologiczne. Opinia techniczna ITB 1060/12/R14NK.

²⁾ Obciążenie dodatkowe na podstawie klasyfikacji ogniowej LBO-056-KZ/22.

³⁾ Wg opinii Technicznej ITB 01060/12/R34NK cz. I i cz. II.

ZUŻYCIE MATERIAŁÓW NA 1M² SUFITU PODWIESZANEGO W SYSTEMIE NIDA SUFIT

Nazwa materiału	J.m.	Typ systemu Nida Sufit										
		DK/WP/CD60-37,5/Ogień+	DK/WP/CD60-37,5/WodaOgień+	DK/WP/CD60-37,5/Twarda	DK/WP/CD60-37,5/Hydro	DK/WP/CD60-40/Ogień+	DK/WP/CD60-40/Twarda	DK/WP/CD60-40/Hydro	DK/WP/CD60-55/Ogień+	DK/WP/CD60-60/Ogień+	DK/WP/CD60-60/Twarda	DK/WP/CD60-60/Hydro
Zużycie materiału na 1m ²												
Płyta Nida Ogień Plus 12,5 mm	m ²	3,0	-	-	-	2,0	-	2,0	-	-	-	-
Płyta Nida Woda Ogień Plus 12,5 mm	m ²	-	3,0	-	-	-	-	-	-	-	-	-
Płyta Nida Twarda 12,5 mm	m ²	-	-	3,0	-	2,0	-	-	-	-	-	-
Płyta Nida Hydro 12,5 mm	m ²	-	-	-	3,0	-	2,0	-	-	-	-	-
Płyta Nida Ogień Plus 15,0 mm	m ²	-	-	-	-	1,0	-	2,0	4,0	-	-	-
Płyta Nida Twarda 15,0 mm	m ²	-	-	-	-	-	1,0	-	-	4,0	-	-
Płyta Nida Hydro 15,0 mm	m ²	-	-	-	-	-	1,0	-	-	-	4,0	-
Profil Nida CD60	mb	3,5	3,5	3,5	3,5	3,7	3,7	3,7	4,1	4,1	4,1	4,1
Profil Nida UD27	mb	0,6	0,6	0,6	0,6	0,6	0,6	0,6	0,6	0,6	0,6	0,6
Wieszak do poddaszy Nida WP60	szt.	1,4	1,4	1,4	1,4	1,6	1,6	1,6	2,4	2,4	2,4	2,4
Łącznik krzyżowy Nida LK60	szt.	2,5	2,5	2,5	2,5	3,0	3,0	3,0	3,9	3,9	3,9	3,9
Łącznik wzdłużny Nida LW60	szt.	0,9	0,9	0,9	0,9	0,9	0,9	0,9	1,0	1,0	1,0	1,0
Stalowy element kotwiący ⁴⁾	szt.	2,0	2,0	2,0	2,0	2,2	2,2	2,2	3,0	3,0	3,0	3,0
Błachowkręty Nida 3,5x25 mm	szt.	6,0	6,0	-	-	6,0	-	6,0	6,0	-	-	-
Błachowkręty Nida 3,5x35 mm	szt.	6,0	6,0	-	-	6,0	-	6,0	-	-	-	-
Błachowkręty Nida 3,5x45 mm	szt.	-	-	-	-	-	-	-	6,0	-	-	-
Błachowkręty Nida 3,5x55 mm	szt.	18,0	18,0	-	-	18,0	-	6,0	6,0	-	-	-
Błachowkręty Nida 4,2x70 mm	szt.	-	-	-	-	-	-	18,0	18,0	-	-	-
Wkręty FixDens 4,2x25 mm	szt.	-	-	6,0	-	6,0	-	-	-	6,0	-	-
Wkręty FixDens 4,2x42 mm	szt.	-	-	6,0	-	6,0	-	-	-	6,0	-	-
Wkręty FixDens 4,2x60 mm	szt.	-	-	18,0	-	18,0	-	-	-	6,0	-	-
Wkręty FixDens 4,5x80 mm	szt.	-	-	-	-	-	-	-	-	18,0	-	-
Błachowkręty Nida Hydro C5 3,5x25 mm	szt.	-	-	-	6,0	-	-	6,0	-	-	-	6,0
Błachowkręty Nida Hydro C5 3,5x41 mm	szt.	-	-	-	6,0	-	-	6,0	-	-	-	6,0
Błachowkręty Nida Hydro C5 3,5x55 mm	szt.	-	-	-	18,0	-	-	18,0	-	-	-	6,0
Błachowkręty Nida Hydro C5 4,2x70 mm	szt.	-	-	-	-	-	-	-	-	-	-	18,0
Taśma zbrojąca Nida	mb	1,4	1,4	1,4	1,4	1,4	1,4	1,4	1,4	1,4	1,4	1,4
Gips szpachlowy Nida Start	kg	0,9	0,9	-	-	0,9	-	-	1,2	1,2	-	-
Gips szpachlowy Nida Finish	kg	0,1	0,1	-	-	0,1	-	-	0,1	0,1	-	-
Gotowa masa szpachlowa Nida Hydromix ⁵⁾	kg	-	-	1,0	1,0	-	1,0	1,0	-	-	1,3	1,3
Wełna mineralna ⁶⁾	m ²	1,0	1,0	1,0	1,0	1,0	1,0	1,0	1,0	1,0	1,0	1,0

⁴⁾ Typ elementu kotwiącego dobierać indywidualnie pod względem rodzaju konstrukcji stropu oraz całkowitego ciężaru zabudowy.

⁵⁾ W przypadku płyt gipsowo-wiórowych z włóknami Nida Twarda alternatywnie stosować gips szpachlowy Nida Max.

⁶⁾ Zastosowane wg wymagań.

Normy zużycia nie uwzględniają strat materiałowych.

nida Sufit

Klasa odporności ogniowej:
nie dotyczyMaksymalne obciążenie zabudowy:
31 kg/m²Minimalna wysokość podwieszenia:
222,5 mmCiężar 1m² zabudowy:
10,9-20,1 kgNumer dokumentu związanego:
EN13964:2014-05Deklaracja Właściwości Użytkowych:
DoP/Ceiling System/0025/15.11.2016

SYSTEMY:

DK/WO/CD60-12,5; DK/WO/CD60-25

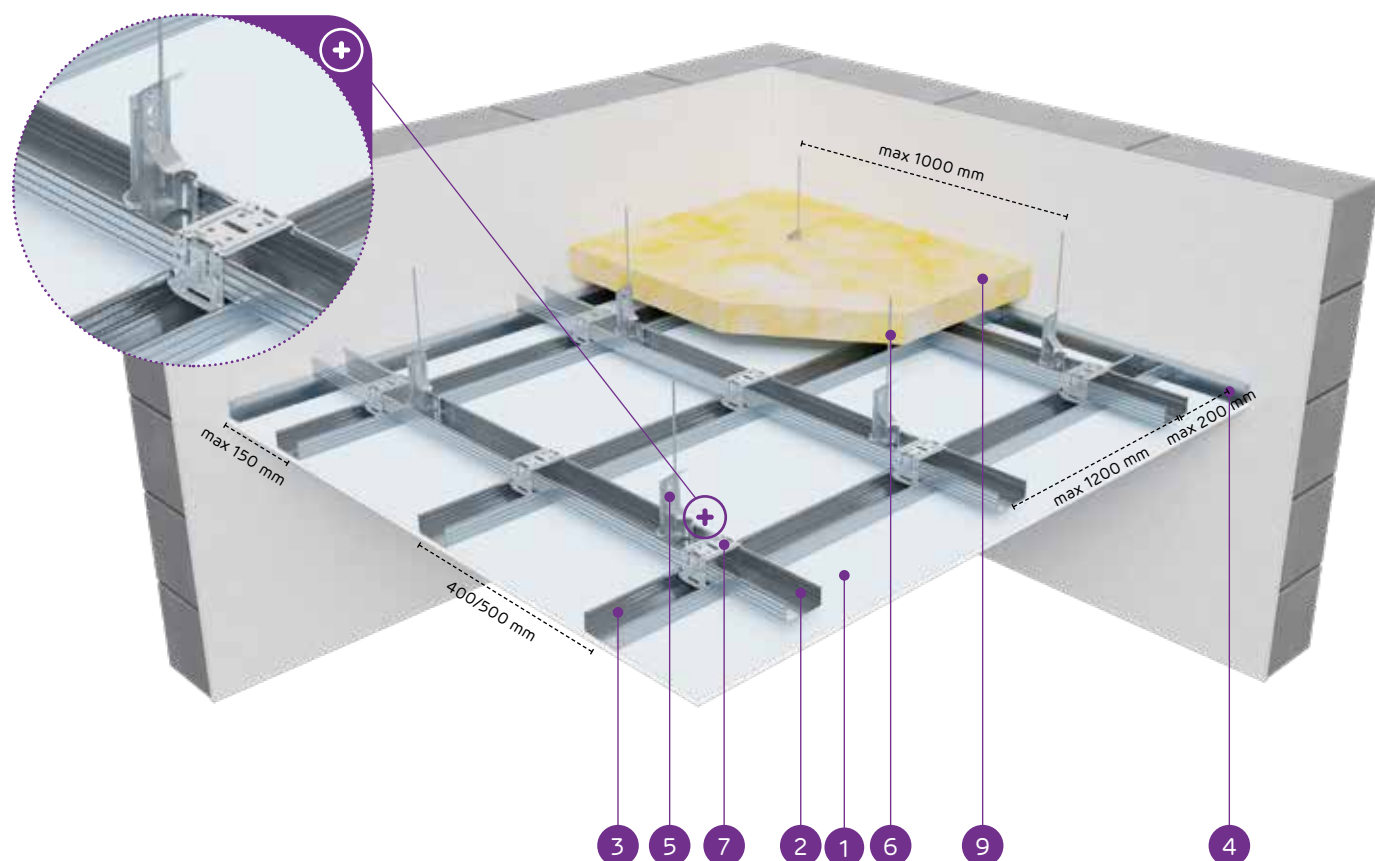

MATERIAŁY:

1. Płyta gipsowo-kartonowa Nida
2. Profil górny główny Nida CD 60
3. Profil dolny nośny Nida CD 60
4. Profil Nida UD 27
5. Wieszak mocowany obrotowo Nida WO 60
6. Pręt mocujący Nida
7. Łącznik krzyżowy Nida LK 60
8. Stalowy element kotwiący
9. Wełna mineralna (opcja)

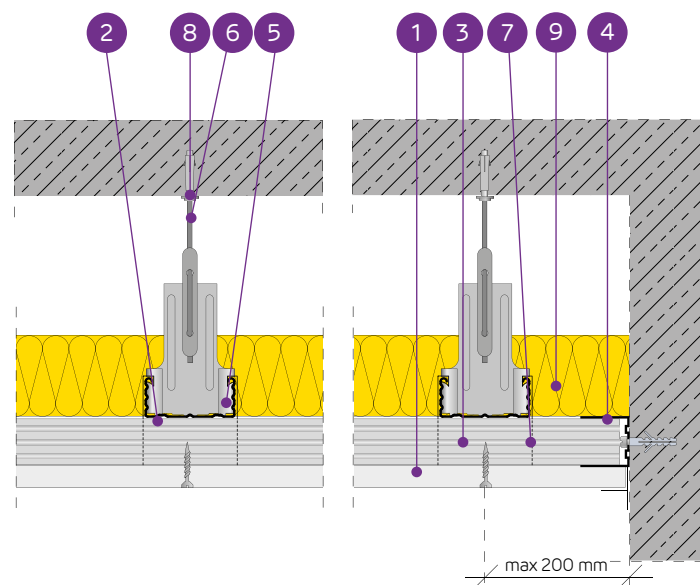

SYSTEM SUFITÓW PODWIESZANYCH NA KRZYŻOWEJ DWUPOZIOMOWEJ KONSTRUKCJI NOŚNEJ NIDA CD60 (NIDA WO60)

PARAMETRY TECHNICZNE

Typ systemu Nida Sufit	Konstrukcja rusztu				Posycje płytami gipsowymi		Minimalna wysokość podwieszenia	Ciężar zabudowy 1 m ²	Klasa odporności ogniowej	Maksymalne obciążenie sufitu Nida		Odporność na uderzenia ²⁾
	Typ profilu Nida	Maksymalny rozstaw profili głównych Nida CD60	Maksymalny rozstaw profili nośnych Nida CD60	Maksymalny rozstaw zawiesi Nida	Nida	Grubość				bez odporności ogniowej	z odpornością ogniową	
		[mm]	[mm]	[mm]								
DK/WO/CD60-12,5/Expert	CD60/CD60	1200	400/500	1000	Expert	12,5	222,5	10,9	-	20/18	-	1A
DK/WO/CD60-12,5/Woda ³⁾	CD60/CD60	1200	400/500	1000	Woda	12,5	222,5	11,4	-	20/18	-	1A
DK/WO/CD60-25/Expert	CD60/CD60	1000	400	1000	Expert	2x12,5	235	19,1	-	24	-	1A
DK/WO/CD60-25/Woda ³⁾	CD60/CD60	1000	400	900	Woda	2x12,5	235	20,1	-	31	-	1A

¹⁾ Dopuszczalne obciążenie uwzględniające: ciężar własny, materiał izolujący i dodatkowe obciążenie technologiczne. Opinia techniczna ITB 1060/12/R14NK.²⁾ Wg opinii Technicznej ITB 01060/12/R34NK cz.I i cz.II.³⁾ W pomieszczeniach o wilgotności względnej powietrza do 85% w sekcjach narożnych na intensywne działanie wody zaleca się stosowanie płyt gipsowych z włóknami Nida Hydro (płaszczyzny poziome i pionowe w okolicach wanny, prysznic itp.)ZUŻYCIĘ MATERIAŁÓW NA 1M² SUFITU PODWIESZANEGO W SYSTEMIE NIDA SUFIT

Nazwa materiału	J.m.	Typ systemu Nida Sufit			
		DK/WO/CD60-12,5/Expert	DK/WO/CD60-12,5/Woda	DK/WO/CD60-25/Expert	DK/WO/CD60-25/Woda
		Zużycie materiału na 1m ²			
Płyta Nida Expert 12,5 mm	m ²	1,0	-	2,0	-
Płyta Nida Woda 12,5 mm	m ²	-	1,0	-	2,0
Profil Nida CD60	mb	3,5	3,5	3,5	3,5
Profil Nida UD27	mb	0,6	0,6	0,6	0,6
Wieszak mocowany obrotowo Nida WO60	szt.	1,2	1,2	1,1	1,1
Pręt mocujący Nida	szt.	1,0	1,0	1,0	1,0
Łącznik krzyżowy Nida LK60	szt.	2,5	2,5	2,5	2,5
Łącznik wzdłużny Nida LW60	szt.	0,6	0,6	0,6	0,6
Stalowy element kotwiący ⁴⁾	szt.	1,8	1,8	1,8	1,8
Błachowkręty Nida 3,5x25 mm	szt.	18,0	18,0	6,0	6,0
Błachowkręty Nida 3,5x35 mm	szt.	-	-	18,0	18,0
Taśma zbrojąca Nida	mb	1,4	1,4	1,4	1,4
Gips szpachlowy Nida Start	kg	0,3	0,3	0,6	0,6
Gips szpachlowy Nida Finish	kg	0,1	0,1	0,1	0,1
Wełna mineralna ⁵⁾	m ²	1,0	1,0	1,0	1,0

⁴⁾ Typ elementu kotwiącego dobrać indywidualnie pod względem rodzaju konstrukcji stropu oraz całkowitego ciężaru zabudowy.⁵⁾ Zastosowane wg wymagań.

Normy zużycia nie uwzględniają strat materiałowych.

nida Sufit

Klasa odporności ogniowej:
(R)EI20
(R)EI30Maksymalne obciążenie zabudowy:
36 kg/m²Minimalna wysokość podwieszenia:
222,5 mmCiężar 1m² zabudowy:
10,9-18,1 kgNumer dokumentu związanego:
EN13964:2014-05Deklaracja Właściwości Użytkowych:
DoP/Ceiling System/0025/15.11.2016

SYSTEMY:

DK/WON/CD60-12,5; DK/WON/CD60-15; DK/WON/CD60-18

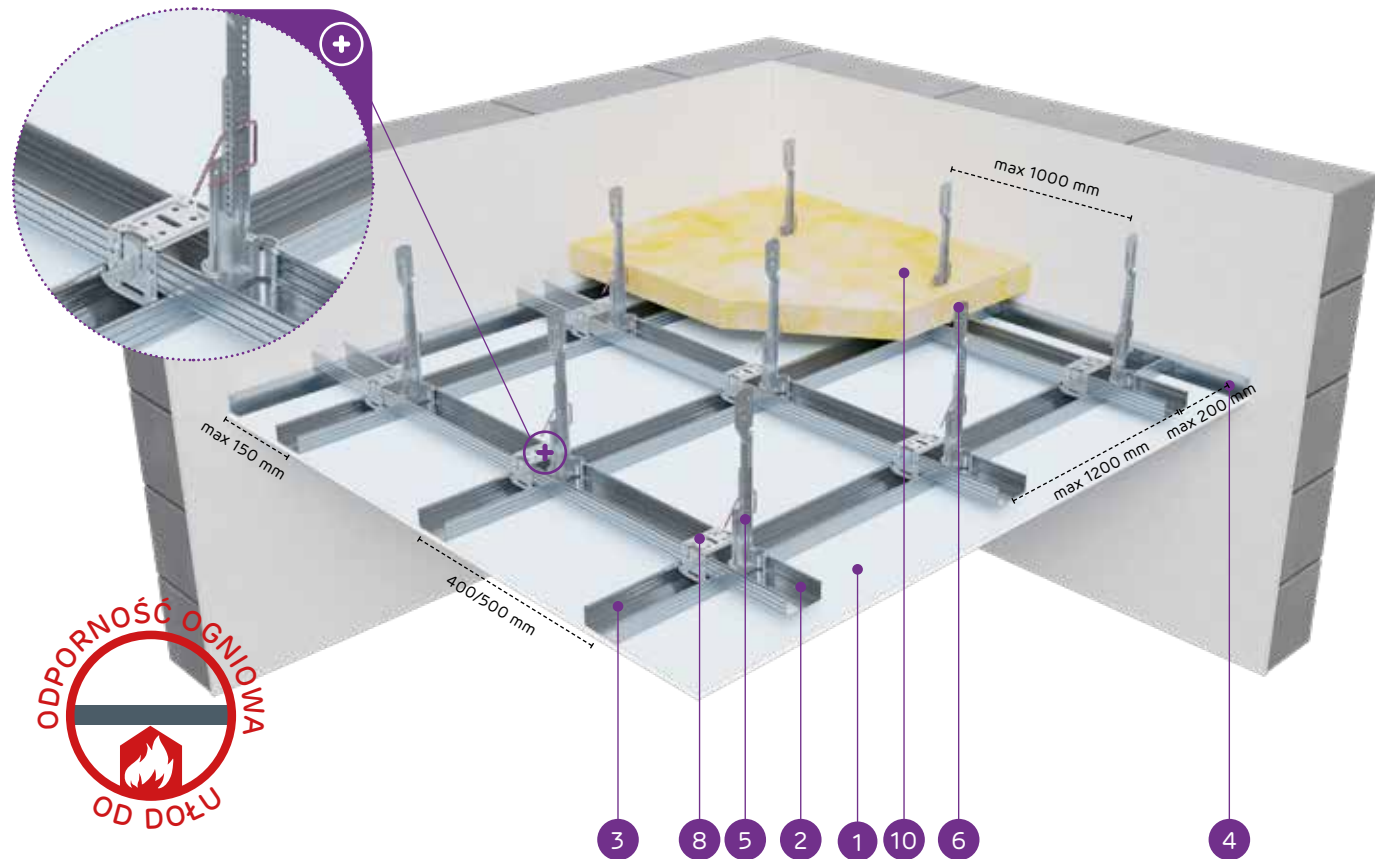

MATERIAŁY:

1. Płyta gipsowo-kartonowa Nida
2. Profil górny główny Nida CD 60
3. Profil dolny nośny Nida CD 60
4. Profil Nida UD 27
5. Wieszak obrotowy dolny z noniuszem Nida WON 60
6. Wieszak górny noniuszowy Nida WGN
7. Przetyczka wieszaka noniusza Siniat FAST-PIN®
8. Łącznik krzyżowy Nida LK 60
9. Stalowy element kotwiący
10. Wełna mineralna (opcja)

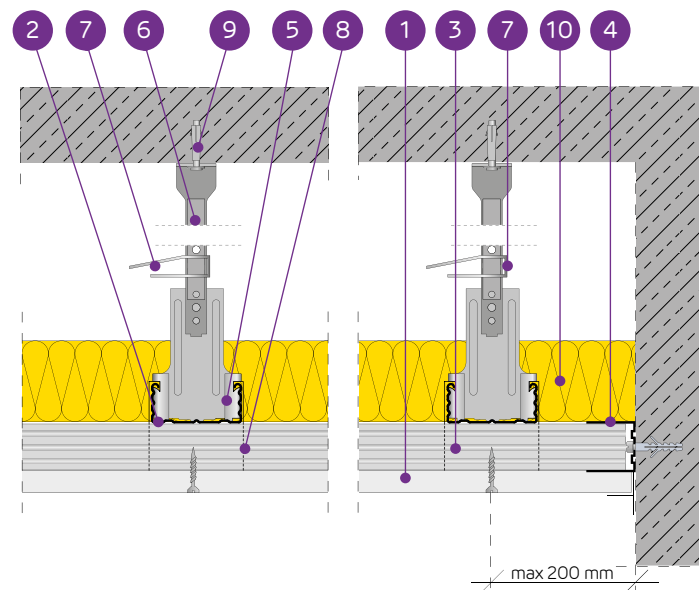

SYSTEM SUFITÓW PODWIESZANYCH NA KRZYŻOWEJ DWUPOZIOMOWEJ KONSTRUKCJI NOŚNEJ NIDA CD60 (NIDA WON60)

PARAMETRY TECHNICZNE

Typ systemu Nida Sufit	Konstrukcja rusztu				Nida	Grubość [mm]	Minimalna wysokość podwieszenia [mm]	Ciężar zabudowy 1 m ² [kg]	Klasa odporności ogniowej [min]	Maksymalne obciążenie sufitu Nida		Odporność na uderzenia ³⁾ Klasa
	Typ profilu Nida	Maksymalny rozstaw profili głównych Nida CD60	Maksymalny rozstaw profili nośnych Nida CD60	Maksymalny rozstaw zawiesi Nida						bez odporności ogniowej ¹⁾ [kg/m ²]	z odpornością ogniową ²⁾ [kg/m ²]	
		[mm]	[mm]	[mm]								
DK/WON/CD60-12,5/Expert	CD60/CD60	1200	400/500	1000	Expert	12,5	222,5	10,9	-	20/18	-	1A
DK/WON/CD60-12,5/Woda ⁴⁾	CD60/CD60	1200	400/500	1000	Woda	12,5	222,5	11,4	-	20/18	-	1A
DK/WON/CD60-12,5/Ogień+	CD60/CD60	1000	400	900	Ogień Plus	12,5	222,5	12,7	(R)EI20	31	7,5	1A
DK/WON/CD60-12,5/WodaOgień+	CD60/CD60	1000	400	900	Woda Ogień Plus	12,5	222,5	12,7	(R)EI20	31	7,5	1A
DK/WON/CD60-12,5/Twarda	CD60/CD60	1000	400	900	Twarda	12,5	222,5	15,5	(R)EI20	31	7,5	1A
DK/WON/CD60-12,5/Hydro	CD60/CD60	1000	400	900	Hydro	12,5	222,5	13,5	(R)EI20	31	7,5	1A
DK/WON/CD60-15/Ogień+	CD60/CD60	1000	400	850	Ogień Plus	15,0	225	16,2	(R)EI20	36	7,5	1A
DK/WON/CD60-15/Twarda	CD60/CD60	1000	400	850	Twarda	15,0	225	18,1	(R)EI20	36	7,5	1A
DK/WON/CD60-15/Hydro	CD60/CD60	1000	400	850	Hydro	15,0	225	16,2	(R)EI20	36	7,5	1A
DK/WON/CD60-18/Ogień+	CD60/CD60	1000	400	850	Ogień Plus	18,0	228	16,9	(R)EI30	36	7,5	1A

¹⁾ Dopuszczalne obciążenie uwzględniające: ciężar własny, materiał izolujący i dodatkowe obciążenie technologiczne. Opinia techniczna ITB 1060/12/R14NK.²⁾ Obciążenie dodatkowe na podstawie klasyfikacji ogniowej LBO-056-KZ/22.³⁾ Wg opinii Technicznej ITB 01060/12/R34NK cz. I i cz. II.⁴⁾ W pomieszczeniach o wilgotności względnej powietrza do 85% w sekcjach narożnych na intensywne działanie wody zaleca się stosowanie płyt gipsowych z włóknami Nida Hydro (płaszczyzny poziome i pionowe w okolicach wanny, prysznic itp.)ZUŻYCIE MATERIAŁÓW NA 1M² SUFITU PODWIESZANEGO W SYSTEMIE NIDA SUFIT

Nazwa materiału	J.m.	Typ systemu Nida Sufit									
		DK/WON/CD60-12,5/Expert	DK/WON/CD60-12,5/Woda	DK/WON/CD60-12,5/Ogień+	DK/WON/CD60-12,5/WodaOgień+	DK/WON/CD60-12,5/Twarda	DK/WON/CD60-12,5/Hydro	DK/WON/CD60-15/Ogień+	DK/WON/CD60-15/Twarda	DK/WON/CD60-15/Hydro	DK/WON/CD60-18/Ogień+
		Zużycie materiału na 1m ²									
Płyta Nida Expert 12,5 mm	m ²	1,0	-	-	-	-	-	-	-	-	-
Płyta Nida Woda 12,5 mm	m ²	-	1,0	-	-	-	-	-	-	-	-
Płyta Nida Ogień Plus 12,5 mm	m ²	-	-	1,0	-	-	-	-	-	-	-
Płyta Nida Woda Ogień Plus 12,5 mm	m ²	-	-	-	1,0	-	-	-	-	-	-
Płyta Nida Twarda 12,5 mm	m ²	-	-	-	-	1,0	-	-	-	-	-
Płyta Nida Hydro 12,5 mm	m ²	-	-	-	-	-	1,0	-	-	-	-
Płyta Nida Ogień Plus 15,0 mm	m ²	-	-	-	-	-	-	1,0	-	-	-
Płyta Nida Twarda 15,0 mm	m ²	-	-	-	-	-	-	-	1,0	-	-
Płyta Nida Hydro 15,0 mm	m ²	-	-	-	-	-	-	-	-	1,0	-
Płyta Nida Ogień Plus 18,0 mm	m ²	-	-	-	-	-	-	-	-	-	1,0
Profil Nida CD60	mb	3,5	3,5	3,5	3,5	3,5	3,5	3,5	3,5	3,5	3,5
Profil Nida UD27	mb	0,6	0,6	0,6	0,6	0,6	0,6	0,6	0,6	0,6	0,6
Wieszak mocowany obrotowo z noniuszem Nida WON 60 ⁵⁾	szt.	1,2	1,2	1,2	1,2	1,2	1,2	1,2	1,2	1,2	1,2
Wieszak górny noniusza Nida WGN	szt.	1,2	1,2	1,2	1,2	1,2	1,2	1,2	1,2	1,2	1,2
Przetyczka wieszaka noniusza Siniat FAST-PIN	szt.	1,2	1,2	1,2	1,2	1,2	1,2	1,2	1,2	1,2	1,2
Łącznik krzyżowy Nida LK60	szt.	2,5	2,5	2,5	2,5	2,5	2,5	2,5	2,5	2,5	2,5
Łącznik wzdłużny Nida LW60	szt.	0,9	0,9	0,9	0,9	0,9	0,9	0,9	0,9	0,9	0,9
Stalowy element kotwiący ⁶⁾	szt.	1,8	1,8	1,8	1,8	1,8	1,8	1,8	1,8	1,8	1,8
Błachowkręty Nida 3,5x25 mm	szt.	18,0	18,0	18,0	18,0	-	-	18,0	-	-	-
Błachowkręty Nida 3,5x35 mm	szt.	-	-	-	-	-	-	-	-	-	18,0
Wkręty FixDens 4,2x25 mm	szt.	-	-	-	-	18,0	-	-	18,0	-	-
Błachowkręty Nida Hydro C5 3,5x25 mm	szt.	-	-	-	-	-	18,0	-	-	18,0	-
Taśma zbrojąca Nida	mb	1,4	1,4	1,4	1,4	1,4	1,4	1,4	1,4	1,4	1,4
Gips szpachlowy Nida Start	kg	0,3	0,3	0,3	0,3	-	-	0,3	-	-	0,3
Gips szpachlowy Nida Finish	kg	0,1	0,1	0,1	0,1	-	-	0,1	-	-	0,1
Gotowa masa szpachlowa Nida Hydromix ⁷⁾	kg	-	-	-	-	0,4	0,4	-	0,4	0,4	-
Wełna mineralna ⁸⁾	m ²	1,0	1,0	1,0	1,0	1,0	1,0	1,0	1,0	1,0	1,0

⁵⁾ Możliwość zamiany na wieszak dolny noniuszowy wzmocniony.⁶⁾ Typ elementu kotwiącego dobrać indywidualnie pod względem rodzaju konstrukcji stropu oraz całkowitego ciężaru zabudowy.⁷⁾ W przypadku płyt gipsowo-włónowych z włóknami Nida Twarda alternatywnie stosować gips szpachlowy Nida Max.⁸⁾ Zastosowane wg wymagań.

Normy zużycia nie uwzględniają strat materiałowych.

nida Sufit

Klasa odporności ogniowej:
(R)EI30
(R)EI45
(R)EI60Maksymalne obciążenie zabudowy:
36 kg/m²Minimalna wysokość podwieszenia:
235 mmCiężar 1m² zabudowy:
19,1-33,5 kgNumer dokumentu związanego:
EN13964:2014-05Deklaracja Właściwości Użytkowych:
DoP/Ceiling System/0025/15.11.2016

SYSTEMY:

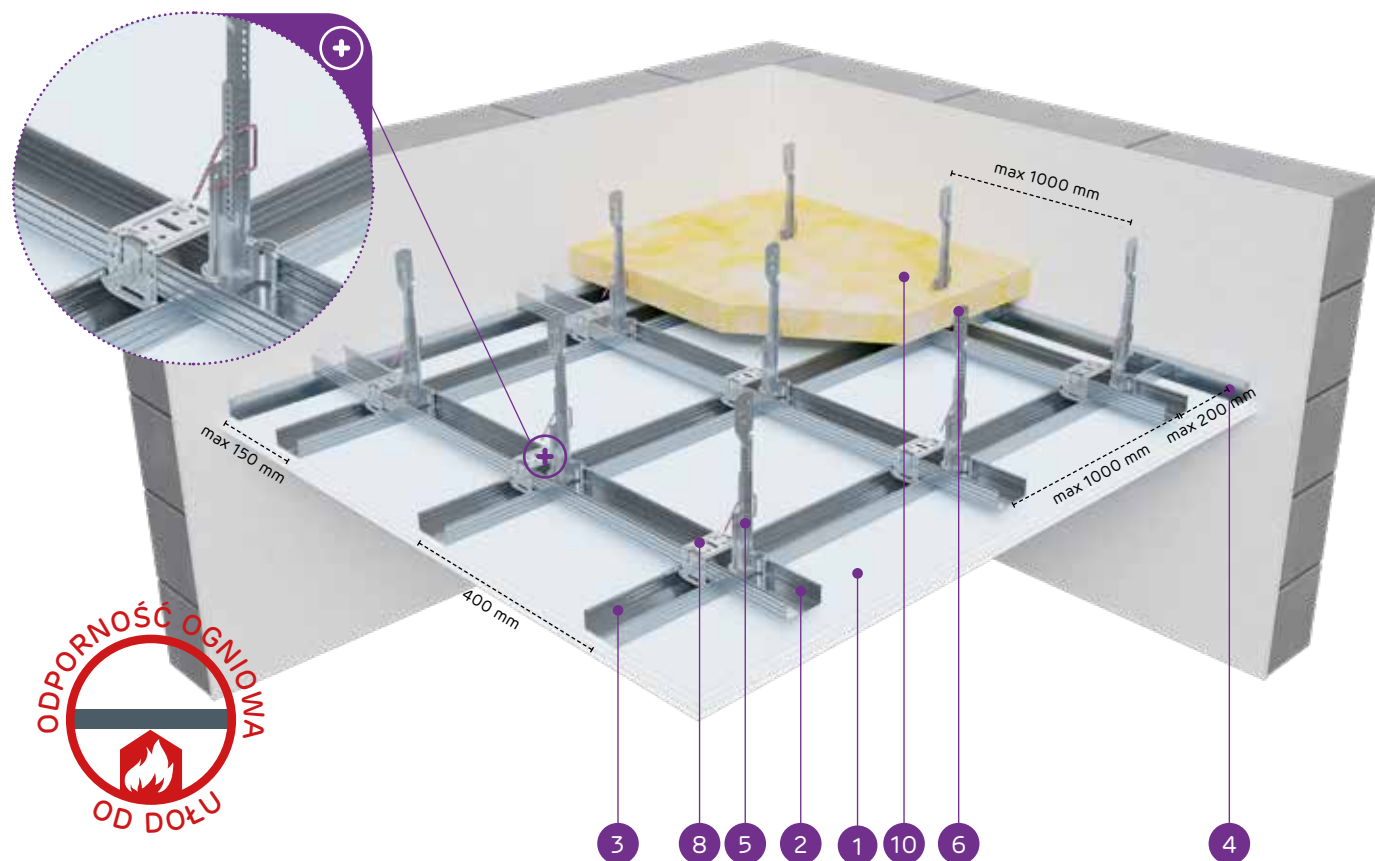
DK/WON/CD60-25; DK/WON/CD60-27,5;
DK/WON/CD60-30

MATERIAŁY:

1. Płyta gipsowo-kartonowa Nida
2. Profil górny główny Nida CD 60
3. Profil dolny nośny Nida CD 60
4. Profil Nida UD 27
5. Wieszak obrotowy dolny z noniuszem Nida WON 60
6. Wieszak górny noniuszowy Nida WGN
7. Przetyczka wieszaka noniusza Siniat FAST-PIN®
8. Łącznik krzyżowy Nida LK 60
9. Stalowy element kotwiący
10. Wełna mineralna (opcja)

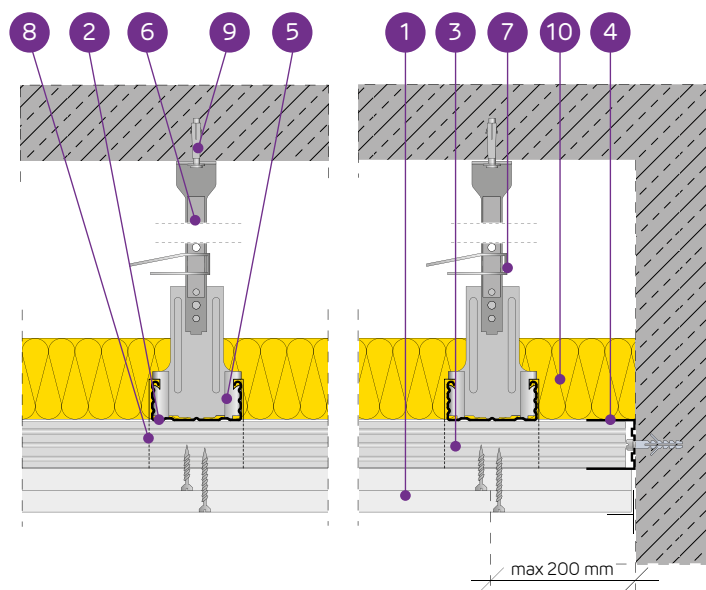

SYSTEM SUFITÓW PODWIESZANYCH NA KRZYŻOWEJ DWUPOZIOMOWEJ KONSTRUKCJI NOŚNEJ NIDA CD60 (NIDA WON60)

PARAMETRY TECHNICZNE

Typ systemu Nida Sufit	Typ profilu Nida	Konstrukcja rusztu			Nida	Grubość [mm]	Minimalna wysokość podwieszenia [mm]	Ciężar zabudowy 1 m ² [kg]	Klasa odporności ogniowej [min]	Maksymalne obciążenie sufitu Nida		Odporność na uderzenia ³⁾ Klasa
		Maksymalny rozstaw profili głównych Nida CD60 [mm]	Maksymalny rozstaw profili nośnych Nida CD60 [mm]	Maksymalny rozstaw zawiesi Nida [mm]						bez odporności ogniowej ¹⁾ [kg/m ²]	z odpornością ogniową ²⁾ [kg/m ²]	
DK/WON/CD60-25/Expert	CD60/CD60	1000	400	1000	Expert	2x12,5	235	19,1	-	24	-	1A
DK/WON/CD60-25/Woda ⁴⁾	CD60/CD60	1000	400	900	Woda	2x12,5	235	20,1	-	31	-	1A
DK/WON/CD60-25/OgieńTypF	CD60/CD60	1000	400	850	Ogień Typ F	2x12,5	235	19,9	(R)EI30	36	13,3	1A
DK/WON/CD60-25/Ogień+	CD60/CD60	1000	400	850	Ogień Plus	2x12,5	235	22,7	(R)EI45	36	7,5	1A
DK/WON/CD60-25/WodaOgień+	CD60/CD60	1000	400	850	Woda Ogień Plus	2x12,5	235	22,7	(R)EI45	36	7,5	1A
DK/WON/CD60-25/Twarda	CD60/CD60	1000	400	850	Twarda	2x12,5	235	28,3	(R)EI45	36	7,5	1A
DK/WON/CD60-25/Hydro	CD60/CD60	1000	400	850	Hydro	2x12,5	235	24,3	(R)EI45	36	7,5	1A
DK/WON/CD60-27,5/Ogień+ ⁵⁾	CD60/CD60	1000	400	850	Ogień Plus	1x12,5+1x15,0	237,5	27,0	(R)EI60	47	7,5	1A
DK/WON/CD60-30/Ogień+	CD60/CD60	1000	400	850	Ogień Plus	2x15,0	240	29,7	(R)EI60	36	7,5	1A
DK/WON/CD60-30/Twarda	CD60/CD60	1000	400	850	Twarda	2x15,0	240	33,5	(R)EI60	36	7,5	1A
DK/WON/CD60-30/Hydro	CD60/CD60	1000	400	850	Hydro	2x15,0	240	29,7	(R)EI60	36	7,5	1A

¹⁾ Dopuszczalne obciążenie uwzględniające: ciężar własny, materiał izolujący i dodatkowe obciążenie technologiczne. Opinia techniczna ITB 1060/12/R14NK.²⁾ Obciążenie dodatkowe na podstawie klasyfikacji ogniowej LBO-056-KZ/22.³⁾ Wg opinii Technicznej ITB 01060/12/R34NK cz. I i cz. II.⁴⁾ W pomieszczeniach o wilgotności względnej powietrza do 85% w sekcjach narożnych na intensywne działanie wody zaleca się stosowanie płyt gipsowych z włóknami Nida Hydro (płaszczyny poziome i pionowe w okolicach wanny, prysznic itp.)⁵⁾ W systemie w klasie odporności ogniowej (R)EI60 w konfiguracji 1x12,5 mm + 1x15,0 mm możliwość zamiany płyty Nida Ogień Plus typ DF tylko na płytę Nida Woda Ogień Plus typ DFH.ZUŻYCIE MATERIAŁÓW NA 1M² SUFITU PODWIESZANEGO W SYSTEMIE NIDA SUFIT

Nazwa materiału	J.m.	Typ systemu Nida Sufit											
		DK/WON/CD60-25/Expert	DK/WON/CD60-25/Woda	DK/WON/CD60-25/OgieńTypF	DK/WON/CD60-25/Ogień+	DK/WON/CD60-25/WodaOgień+	DK/WON/CD60-25/Twarda	DK/WON/CD60-25/Hydro	DK/WON/CD60-27,5/Ogień+	DK/WON/CD60-30/Ogień+	DK/WON/CD60-30/Twarda	DK/WON/CD60-30/Hydro	
Zużycie materiału na 1m ²													
Płyta Nida Expert 12,5 mm	m ²	2,0	-	-	-	-	-	-	-	-	-	-	-
Płyta Nida Woda 12,5 mm	m ²	-	2,0	-	-	-	-	-	-	-	-	-	-
Płyta Nida Ogień Typ F 12,5 mm	m ²	-	-	2,0	-	-	-	-	-	-	-	-	-
Płyta Nida Ogień Plus 12,5 mm	m ²	-	-	-	2,0	-	-	-	1,0	-	-	-	-
Płyta Nida Woda Ogień Plus 12,5 mm	m ²	-	-	-	-	2,0	-	-	-	-	-	-	-
Płyta Nida Twarda 12,5 mm	m ²	-	-	-	-	-	2,0	-	-	-	-	-	-
Płyta Nida Hydro 12,5 mm	m ²	-	-	-	-	-	-	2,0	-	-	-	-	-
Płyta Nida Ogień Plus 15,0 mm	m ²	-	-	-	-	-	-	-	1,0	2,0	-	-	-
Płyta Nida Twarda 15,0 mm	m ²	-	-	-	-	-	-	-	-	-	2,0	-	-
Płyta Nida Hydro 15,0 mm	m ²	-	-	-	-	-	-	-	-	-	-	2,0	-
Profil Nida CD60	mb	3,5	3,5	3,5	3,5	3,5	3,5	3,5	3,5	3,5	3,5	3,5	3,5
Profil Nida UD27	mb	0,6	0,6	0,6	0,6	0,6	0,6	0,6	0,6	0,6	0,6	0,6	0,6
Wieszak mocowany obrotowo z noniuszem Nida WON 60 ⁶⁾	szt.	1,2	1,2	1,2	1,2	1,2	1,2	1,2	1,2	1,2	1,2	1,2	1,2
Wieszak górny noniusza Nida WGN	szt.	1,2	1,2	1,2	1,2	1,2	1,2	1,2	1,2	1,2	1,2	1,2	1,2
Przetyczka wieszaka noniusza Siniat FAST-PIN	szt.	1,2	1,2	1,2	1,2	1,2	1,2	1,2	1,2	1,2	1,2	1,2	1,2
Łącznik krzyżowy Nida LK60	szt.	2,5	2,5	2,5	2,5	2,5	2,5	2,5	2,5	2,5	2,5	2,5	2,5
Łącznik wzdłużny Nida LW60	szt.	0,9	0,9	0,9	0,9	0,9	0,9	0,9	0,9	0,9	0,9	0,9	0,9
Stalowy element kotwiący ⁷⁾	szt.	1,8	1,8	1,8	1,8	1,8	1,8	1,8	1,8	1,8	1,8	1,8	1,8
Błachowkręty Nida 3,5x25 mm	szt.	6,0	6,0	6,0	6,0	6,0	-	-	6,0	6,0	-	-	-
Błachowkręty Nida 3,5x35 mm	szt.	18,0	18,0	18,0	18,0	18,0	-	-	-	-	-	-	-
Błachowkręty Nida 3,5x45 mm	szt.	-	-	-	-	-	-	-	18,0	18,0	-	-	-
Wkręty FixDens 4,2x25 mm	szt.	-	-	-	-	-	6,0	-	-	-	6,0	-	-
Wkręty FixDens 4,2x42 mm	szt.	-	-	-	-	-	18,0	-	-	-	-	-	-
Wkręty FixDens 4,2x60 mm	szt.	-	-	-	-	-	-	-	-	-	-	18,0	-
Błachowkręty Nida Hydro C5 3,5x25 mm	szt.	-	-	-	-	-	-	6,0	-	-	-	6,0	-
Błachowkręty Nida Hydro C5 3,5x41 mm	szt.	-	-	-	-	-	-	18,0	-	-	-	18,0	-
Taśma zbrojąca Nida	mb	1,4	1,4	1,4	1,4	1,4	1,4	1,4	1,4	1,4	1,4	1,4	1,4
Gips szpachlowy Nida Start	kg	0,6	0,6	0,6	0,6	0,6	-	-	0,6	0,6	-	-	-
Gips szpachlowy Nida Finish	kg	0,1	0,1	0,1	0,1	0,1	-	-	0,1	0,1	-	-	-
Gotowa masa szpachlowa Nida Hydromix ⁸⁾	kg	-	-	-	-	-	0,7	0,7	-	-	0,7	0,7	-
Wełna mineralna ⁹⁾	m ²	1,0	1,0	1,0	1,0	1,0	1,0	1,0	1,0	1,0	1,0	1,0	1,0

⁶⁾ Możliwość zamiany na wieszak dolny noniuszowy wzmocniony.⁷⁾ Typ elementu kotwiącego dobrać indywidualnie pod względem rodzaju konstrukcji stropu oraz całkowitego ciężaru zabudowy.⁸⁾ W przypadku płyt gipsowo-wiórowych z włóknami Nida Twarda alternatywnie stosować gips szpachlowy Nida Max.⁹⁾ Zastosowane wg wymagań.

Normy zużycia nie uwzględniają strat materiałowych.

nida Sufit

Klasa odporności ogniowej:
(R)EI30
(R)EI60Maksymalne obciążenie zabudowy:
33 kg/m²Minimalna wysokość podwieszenia:
235 mmCiężar 1m² zabudowy:
25,2-32,2 kgNumer dokumentu związanego:
EN13964:2014-05Deklaracja Właściwości Użytkowych:
DoP/Ceiling System/0037/15.11.2016

SYSTEMY:

DK/WDNW/CD60-25/MW; DK/WDNW/CD60-30/MW

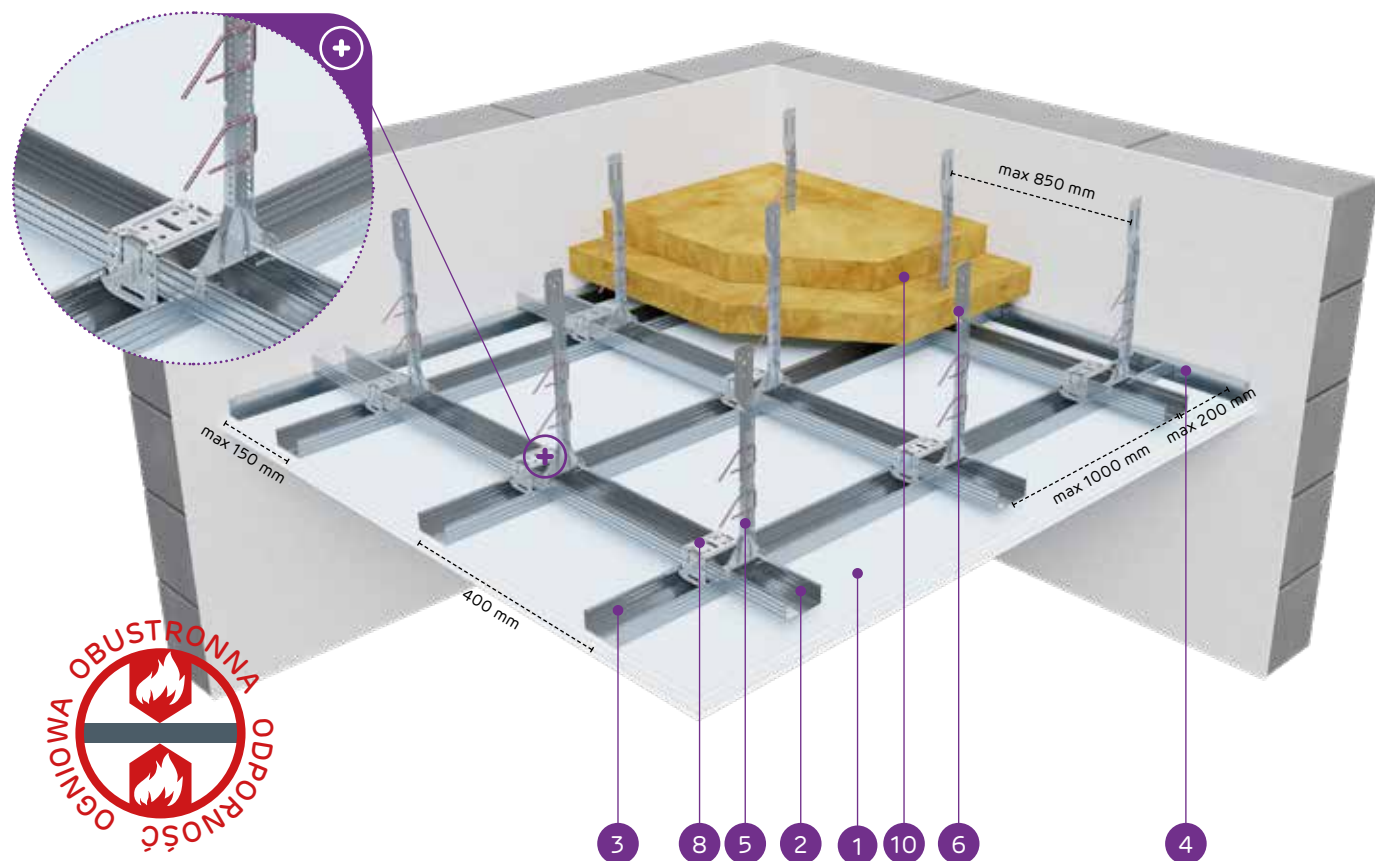

MATERIAŁY:

1. Płyta gipsowo-kartonowa Nida
2. Profil górny główny Nida CD 60
3. Profil dolny nośny Nida CD 60
4. Profil Nida UD 27
5. Wieszak dolny noniuszowy wzmocniony Nida WDNW 60
6. Wieszak górny noniuszowy Nida WGN
7. Przetyczka wieszaka noniusza Siniat FAST-PIN®
8. Łącznik krzyżowy Nida LK 60
9. Stalowy element kotwiący⁵⁾
10. Materiał izolacyjny wełna mineralna

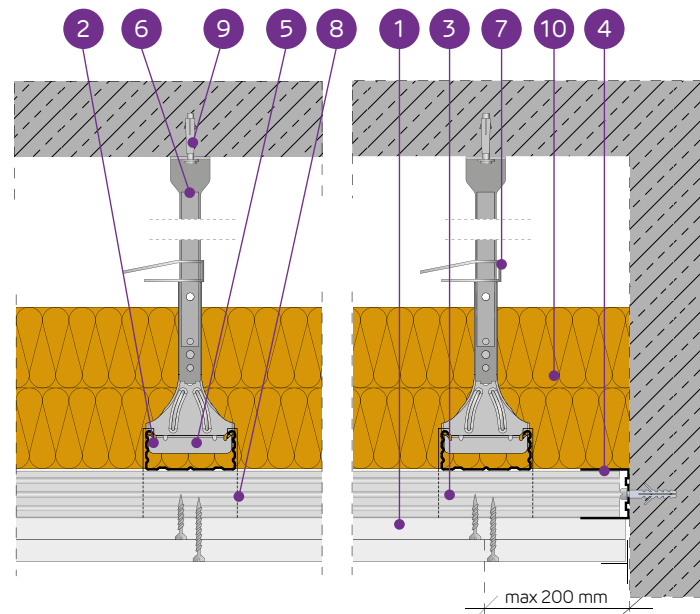

SYSTEM SUFITÓW PODWIESZANYCH NA KRZYŻOWEJ DWUPOZIOMOWEJ KONSTRUKCJI NOŚNEJ NIDA CD60 (NIDA WDNW60) - ODPORNOŚĆ OGNIOWA OBUSTRONNA

PARAMETRY TECHNICZNE

Typ systemu Nida Sufit	Konstrukcja rusztu			Poszycie płytami gipsowymi		Materiał izolacyjny			Minimalna wysokość podwieszenia	Ciężar zabudowy 1 m ²	Klasa odporności ogniowej ¹⁾ (a ↔ b)	Maksymalne obciążenie sufitu Nida		Odporność na uderzenia ³⁾	System specjalny	
	Typ profilu Nida	Maksymalny rozstaw profili głównych Nida CD60 [mm]	Maksymalny rozstaw profili nośnych Nida CD60 [mm]	Maksymalny rozstaw zawiesi Nida [mm]	Nazwa handlowa	Grubość [mm]	Wełna mineralna	Grubość [mm]				Gęstość [kg/m ³]	bez odporności ogniowej ²⁾ [kg/m ²]			z odpornością ogniową [kg/m ²]
DK/WDNW/CD60-25/MW/Ogień+	CD60/CD60	1000	400	850	Ogień Plus	2x12,5	skalna	2x50	25	235	25,2	(R)EI45/30 ⁴⁾	33	2,5	1A	•
DK/WDNW/CD60-25/MW/WodaOgień+	CD60/CD60	1000	400	850	Woda Ogień Plus	2x12,5	skalna	2x50	25	235	25,2	(R)EI45/30 ⁴⁾	33	2,5	1A	•
DK/WDNW/CD60-30/MW/Ogień+	CD60/CD60	1000	400	850	Ogień Plus	2x15,0	skalna	2x50	25	240	32,2	(R)EI60 ⁴⁾	33	2,5	1A	•
DK/WDNW/CD60-30/MW/WodaOgień+	CD60/CD60	1000	400	850	Woda Ogień Plus	2x15,0	skalna	2x50	25	240	32,2	(R)EI60 ⁴⁾	33	2,5	1A	•

¹⁾ Deklaracja Właściwości Użytkowych (DWU) - DoP/Ceiling System/0037/15.11.2016. Klasyfikacja ogniowa LBO-056-KZ/22.²⁾ Dopuszczalne obciążenie uwzględniające: ciężar własny, materiał izolacyjny i dodatkowe obciążenie technologiczne. Opinia techniczna 1060/12/R14NK.³⁾ Wg opinii Technicznej ITB 01060/12/R34NK cz.I i cz.II.⁴⁾ Klasa odporności ogniowej (a ↔ b) - spełnia warunki przy działaniu ognia od góry i od dołu.ZUŻYCIE MATERIAŁÓW NA 1M² SUFITU PODWIESZANEGO W SYSTEMIE NIDA SUFIT

Nazwa materiału	J.m.	Typ systemu Nida Sufit			
		DK/WDNWCD60-25/MW/Ogień+	DK/WDNWCD60-25/MW/WodaOgień+	DK/WDNWCD60-30/MW/Ogień+	DK/WDNWCD60-30/MW/WodaOgień+
Zużycie materiału na 1m ²					
Płyta Nida Ogień Plus 12,5 mm	m ²	2,0	-	-	-
Płyta Nida Ogień Plus 15 mm	m ²	-	-	2,0	-
Płyta Nida Woda Ogień Plus 12,5 mm	m ²	-	2,0	-	-
Płyta Nida Woda Ogień Plus 15 mm	m ²	-	-	-	2,0
Profil Nida CD60	mb	3,5	3,5	3,5	3,5
Profil Nida UD27	mb	0,6	0,6	0,6	0,6
Wieszak dolny noniuszowy wzmocniony Nida WDNW 60	szt.	1,2	1,2	1,2	1,2
Wieszak górny noniusza Nida WGN	szt.	1,2	1,2	1,2	1,2
Przetyczka wieszaka noniusza Siniat FAST-PIN	szt.	1,2	1,2	1,2	1,2
Łącznik krzyżowy Nida LK60	szt.	2,5	2,5	2,5	2,5
Łącznik wzdłużny Nida LW60	szt.	0,9	0,9	0,9	0,9
Stalowy element kotwiący ⁵⁾	szt.	1,8	1,8	1,8	1,8
Błachowkręty Nida 3,5x25 mm	szt.	6,0	6,0	6,0	6,0
Błachowkręty Nida 3,5x35 mm	szt.	18,0	18,0	-	-
Błachowkręty Nida 3,5x45 mm	szt.	-	-	18,0	18,0
Taśma zbrojąca Nida	mb	1,4	1,4	1,4	1,4
Gips szpachlowy Nida Start	kg	0,6	0,6	0,6	0,6
Gips szpachlowy Nida Finish	kg	0,1	0,1	0,1	0,1
Wełna mineralna ⁶⁾	m ²	2,0	2,0	2,0	2,0

⁵⁾ Typ elementu kotwiącego dobrać indywidualnie pod względem rodzaju konstrukcji stropu oraz całkowitego ciężaru zabudowy.⁶⁾ Wełna mineralna z włókien skalnych o grubości min. 2x50 mm i minimalnej gęstości objętościowej 25 kg/m³. Normy zużycia nie uwzględniają strat materiałowych.

nida Sufit

Klasa
odporności
ogniowej:
(R)EI60
(R)EI90
(R)EI120Maksymalne
obciążenie
zabudowy:
87 kg/m²Minimalna
wysokość
podwieszenia:
247,5 mmCiężar 1m²
zabudowy:
32,7-64,3 kgNumer
dokumentu
związanego:
EN13964:2014-05Deklaracja Właściwości Użytkowych:
DoP/Ceiling System/0025/15.11.2016

SYSTEMY:

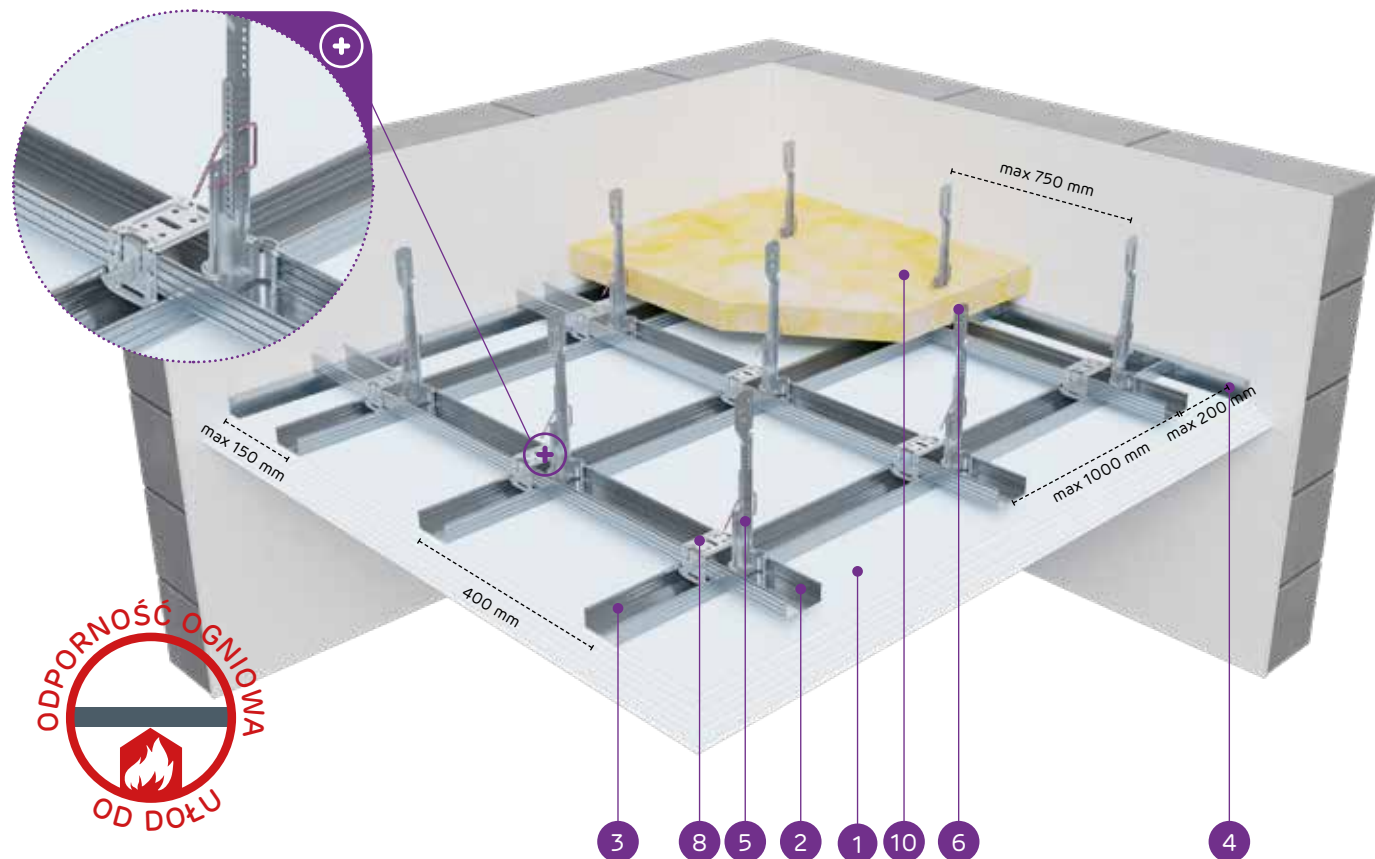
DK/WON/CD60-37,5; DK/WON/CD60-40;
DK/WON/CD60-55; DK/WON/CD60-60

MATERIAŁY:

1. Płyta gipsowo-kartonowa Nida
2. Profil górny główny Nida CD 60
3. Profil dolny nośny Nida CD 60
4. Profil Nida UD 27
5. Wieszak obrotowy dolny z noniuszem Nida WON 60
6. Wieszak górny noniuszowy Nida WGN
7. Przetyczka wieszaka noniusza Siniat FAST-PIN®
8. Łącznik krzyżowy Nida LK 60
9. Stalowy element kotwiący
10. Wełna mineralna (opcja)

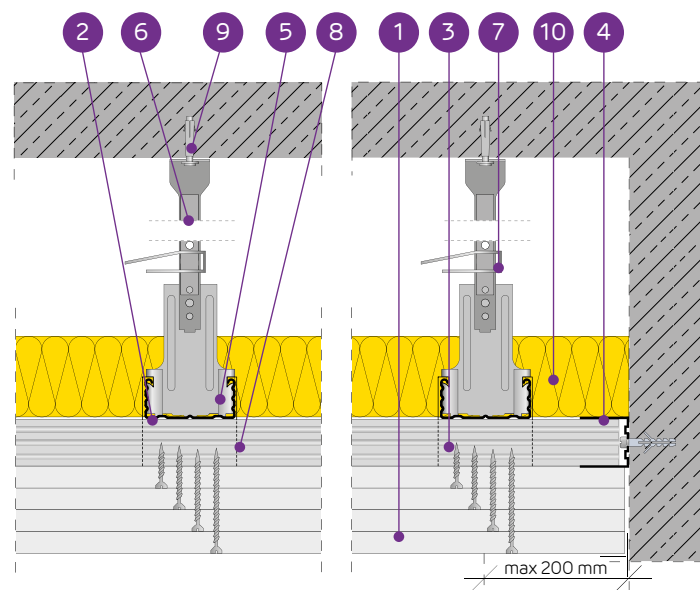

SYSTEM SUFITÓW PODWIESZANYCH NA KRZYŻOWEJ DWUPOZIOMOWEJ KONSTRUKCJI NOŚNEJ NIDA CD60 (NIDA WON60)

PARAMETRY TECHNICZNE

Typ systemu Nida Sufit	Typ profilu Nida	Konstrukcja rusztu			Nida	Grubość [mm]	Minimalna wysokość zabudowy [mm]	Ciężar zabudowy 1 m ² [kg]	Klasa odporności ogniowej [min]	Maksymalne obciążenie sufitu Nida		Odporność na uderzenia ³⁾ Klasa
		Maksymalny rozstaw profili głównych Nida CD60 [mm]	Maksymalny rozstaw profili nośnych Nida CD60 [mm]	Maksymalny rozstaw zawiesi Nida [mm]						bez odporności ogniowej ¹⁾ [kg/m ²]	z odpornością ogniową ²⁾ [kg/m ²]	
DK/WON/CD60-37,5/Ogień+	CD60/CD60	1000	400	750	Ogień Plus	3x12,5	247,5	32,7	(R)EI60	49	7,5	1A
DK/WON/CD60-37,5/WodaOgień+	CD60/CD60	1000	400	750	Woda Ogień Plus	3x12,5	247,5	32,7	(R)EI60	49	7,5	1A
DK/WON/CD60-37,5/Twarda	CD60/CD60	1000	400	750	Twarda	3x12,5	247,5	41,1	(R)EI60	49	7,5	1A
DK/WON/CD60-37,5/Hydro	CD60/CD60	1000	400	750	Hydro	3x12,5	247,5	35,1	(R)EI60	49	7,5	1A
DK/WON/CD60-40/Ogień+	CD60/CD60	850	400	750	Ogień Plus	2x12,5+15,0	250	36,2	(R)EI90	58	7,5	1A
DK/WON/CD60-40/Twarda	CD60/CD60	850	400	750	Twarda	2x12,5+15,0	250	43,7	(R)EI90	58	7,5	1A
DK/WON/CD60-40/Hydro	CD60/CD60	850	400	750	Hydro	2x12,5+15,0	250	37,8	(R)EI90	58	7,5	1A
DK/WON/CD60-55/Ogień+	CD60/CD60	650	400	650	Ogień Plus	2x12,5+2x15,0	270	49,7	(R)EI120	87	7,5	1A
DK/WON/CD60-60/Ogień+	CD60/CD60	650	400	650	Ogień Plus	4x15,0	270	56,7	(R)EI120	87	7,5	1A
DK/WON/CD60-60/Twarda	CD60/CD60	650	400	650	Twarda	4x15,0	270	64,3	(R)EI120	87	7,5	1A
DK/WON/CD60-60/Hydro	CD60/CD60	650	400	650	Hydro	4x15,0	270	56,7	(R)EI120	87	7,5	1A

¹⁾ Dopuszczalne obciążenie uwzględniające: ciężar własny, materiał izolujący i dodatkowe obciążenie technologiczne. Opinia techniczna ITB 1060/12/R14NK.²⁾ Obciążenie dodatkowe na podstawie klasyfikacji ogniowej LBO-056-KZ/22.³⁾ Wg opinii Technicznej ITB 01060/12/R34NK cz.I i cz.II.ZUŻYCIE MATERIAŁÓW NA 1M² SUFITU PODWIESZANEGO W SYSTEMIE NIDA SUFIT

Nazwa materiału	J.m.	Typ systemu Nida Sufit											
		DK/WON/CD60-37,5/Ogień+	DK/WON/CD60-37,5/WodaOgień+	DK/WON/CD60-37,5/Twarda	DK/WON/CD60-37,5/Hydro	DK/WON/CD60-40/Ogień+	DK/WON/CD60-40/Twarda	DK/WON/CD60-40/Hydro	DK/WON/CD60-55/Ogień+	DK/WON/CD60-60/Ogień+	DK/WON/CD60-60/Twarda	DK/WON/CD60-60/Hydro	
Zużycie materiału na 1m ²													
Płyta Nida Ogień Plus 12,5 mm	m ²	3,0	-	-	-	2,0	-	-	2,0	-	-	-	-
Płyta Nida Woda Ogień Plus 12,5 mm	m ²	-	3,0	-	-	-	-	-	-	-	-	-	-
Płyta Nida Twarda 12,5 mm	m ²	-	-	3,0	-	2,0	-	-	-	-	-	-	-
Płyta Nida Hydro 12,5 mm	m ²	-	-	-	3,0	-	2,0	-	-	-	-	-	-
Płyta Nida Ogień Plus 15,0 mm	m ²	-	-	-	-	1,0	-	2,0	4,0	-	-	-	-
Płyta Nida Twarda 15,0 mm	m ²	-	-	-	-	1,0	-	-	-	4,0	-	-	-
Płyta Nida Hydro 15,0 mm	m ²	-	-	-	-	-	1,0	-	-	-	-	4,0	-
Profil Nida CD60	mb	3,5	3,5	3,5	3,5	3,7	3,7	3,7	4,1	4,1	4,1	4,1	4,1
Profil Nida UD27	mb	0,6	0,6	0,6	0,6	0,6	0,6	0,6	0,6	0,6	0,6	0,6	0,6
Wieszak mocowany obrotowo z noniuszem Nida WON 60 ⁴⁾	szt.	1,4	1,4	1,4	1,4	1,6	1,6	1,6	2,4	2,4	2,4	2,4	2,4
Wieszak górny noniusza Nida WGN	szt.	1,4	1,4	1,4	1,4	1,6	1,6	1,6	2,4	2,4	2,4	2,4	2,4
Przetyczka wieszaka noniusza Siniat FAST-PIN	szt.	1,4	1,4	1,4	1,4	1,6	1,6	1,6	2,4	2,4	2,4	2,4	2,4
Łącznik krzyżowy Nida LK60	szt.	2,5	2,5	2,5	2,5	3,0	3,0	3,0	3,9	3,9	3,9	3,9	3,9
Łącznik wzdłużny Nida LW60	szt.	0,9	0,9	0,9	0,9	0,9	0,9	0,9	0,9	0,9	0,9	0,9	0,9
Stalowy element kotwiący ⁵⁾	szt.	2,0	2,0	2,0	2,0	2,2	2,2	2,2	3,0	3,0	3,0	3,0	3,0
Błachowkręty Nida 3,5x25 mm	szt.	6,0	6,0	-	-	6,0	-	-	6,0	6,0	-	-	-
Błachowkręty Nida 3,5x35 mm	szt.	6,0	6,0	-	-	6,0	-	-	6,0	-	-	-	-
Błachowkręty Nida 3,5x45 mm	szt.	-	-	-	-	-	-	-	-	6,0	-	-	-
Błachowkręty Nida 3,5x55 mm	szt.	18,0	18,0	-	-	18,0	-	-	6,0	6,0	-	-	-
Błachowkręty Nida 4,2x70 mm	szt.	-	-	-	-	-	-	18,0	18,0	-	-	-	-
Wkręty FixDens 4,2x25 mm	szt.	-	-	6,0	-	6,0	-	-	-	-	6,0	-	-
Wkręty FixDens 4,2x42 mm	szt.	-	-	6,0	-	6,0	-	-	-	-	6,0	-	-
Wkręty FixDens 4,2x60 mm	szt.	-	-	18,0	-	18,0	-	-	-	-	6,0	-	-
Wkręty FixDens 4,5x80 mm	szt.	-	-	-	-	-	-	-	-	-	18,0	-	-
Błachowkręty Nida Hydro C5 3,5x25 mm	szt.	-	-	-	6,0	-	-	6,0	-	-	-	-	6,0
Błachowkręty Nida Hydro C5 3,5x41 mm	szt.	-	-	-	6,0	-	-	6,0	-	-	-	-	6,0
Błachowkręty Nida Hydro C5 3,5x55 mm	szt.	-	-	-	18,0	-	-	18,0	-	-	-	-	6,0
Błachowkręty Nida Hydro C5 4,2x70 mm	szt.	-	-	-	-	-	-	-	-	-	-	-	18,0
Taśma zbrojąca Nida	mb	1,4	1,4	1,4	1,4	1,4	1,4	1,4	1,4	1,4	1,4	1,4	1,4
Gips szpachlowy Nida Start	kg	0,9	0,9	-	-	0,9	-	-	1,2	1,2	-	-	-
Gips szpachlowy Nida Finish	kg	0,1	0,1	-	-	0,1	-	-	0,1	0,1	-	-	-
Gotowa masa szpachlowa Nida Hydromix ⁶⁾	kg	-	-	1,0	1,0	-	1,0	1,0	-	-	1,3	1,3	-
Wełna mineralna ⁷⁾	m ²	1,0	1,0	1,0	1,0	1,0	1,0	1,0	1,0	1,0	1,0	1,0	1,0

⁴⁾ Możliwość zamiany na wieszak dolny noniuszowy wzmocniony.⁵⁾ Typ elementu kotwiącego dobierać indywidualnie pod względem rodzaju konstrukcji stropu oraz całkowitego ciężaru zabudowy.⁶⁾ W przypadku płyt gipsowo-wiórowych z włóknami Nida Twarda alternatywnie stosować gips szpachlowy Nida Max.⁷⁾ Zastosowane wg wymagań.

Normy zużycia nie uwzględniają strat materiałowych.



nida Sufit

Klasa odporności ogniowej:
nie dotyczyMaksymalne obciążenie zabudowy:
87 kg/m²Minimalna wysokość podwieszenia:
83 mmCiężar 1m² zabudowy:
18,6-47,1 kgNumer dokumentu związanego:
EN13964:2014-05Deklaracja Właściwości Użytkowych:
DoP/Ceiling System/0027/15.11.2016

SYSTEMY:

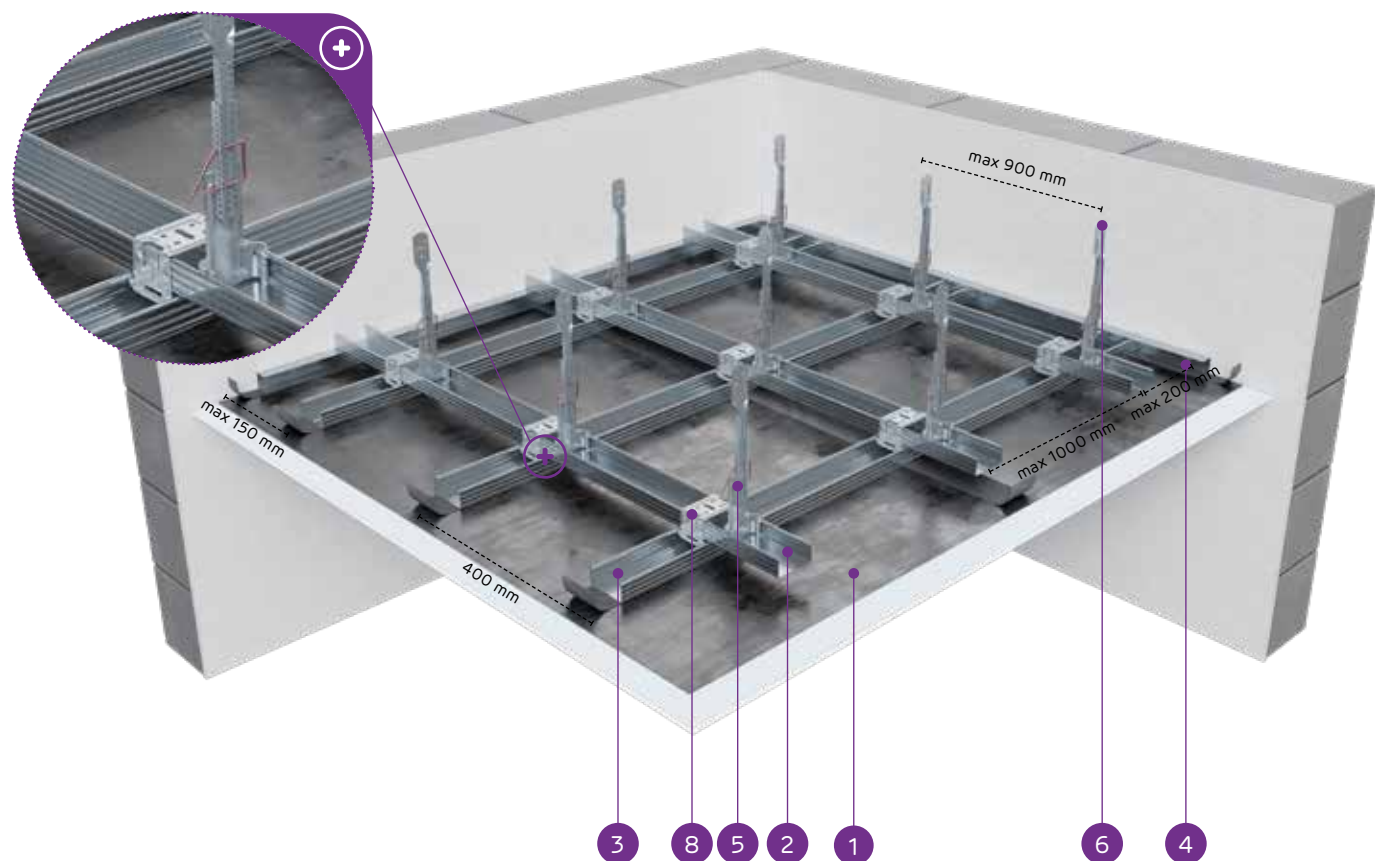
DK/WON/CD60-13/RTG; DK/WON/CD60-13,5/RTG; DK/WON/CD60-14/RTG;
DK/WON/CD60-14,5/RTG; DK/WON/CD60-15/RTG; DK/WON/CD60-15,5/RTG

MATERIAŁY:

1. Płyta gipsowo-kartonowa z powłoką ołowianą Nida RTG
2. Profil górny główny Nida CD 60
3. Profil dolny nośny Nida CD 60
4. Profil Nida UD 27
5. Wieszak obrotowy dolny z noniuszem Nida WON 60
6. Wieszak górny noniuszowy Nida WGN
7. Przetyczka wieszaka noniusza Siniat FAST-PIN®
8. Łącznik krzyżowy Nida LK 60
9. Stalowy element kotwiący

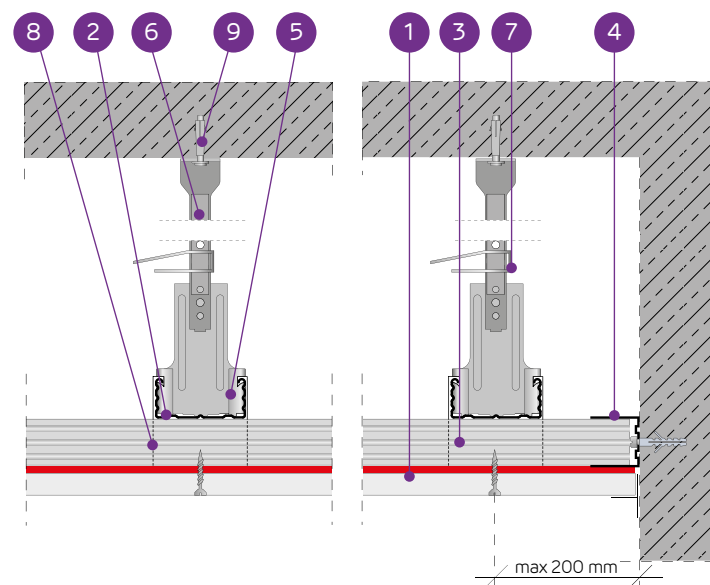

SYSTEM SUFITÓW PODWIESZANYCH NA KRZYŻOWEJ DWUPOZIOMOWEJ KONSTRUKCJI NOŚNEJ NIDA CD60 (NIDA RTG)

PARAMETRY TECHNICZNE

Typ systemu Nida Sufit	Konstrukcja rusztu				Poszycie płytami gipsowymi		Minimalna wysokość podwieszenia	Ciężar zabudowy 1 m ²	Klasa odporności ogniowej	Maksymalne obciążenie sufitu Nida bez odporności ogniowej ¹⁾	Odporność na uderzenia ²⁾
	Typ profilu Nida	Maksymalny rozstaw profili głównych Nida CD60 [mm]	Maksymalny rozstaw profili nośnych Nida CD60 [mm]	Maksymalny rozstaw zawiesi Nida [mm]	Nida	Grubość [mm]					
DK/WON/CD60-13/RTG	CD60/CD60	1000	400	900	RTG	12,5 + 0,5	83,0	18,6	-	31	1A
DK/WON/CD60-13,5/RTG	CD60/CD60	1000	400	850	RTG	12,5 + 1,0	83,5	24,3	-	36	1A
DK/WON/CD60-14/RTG	CD60/CD60	1000	400	750	RTG	12,5 + 1,5	84,0	30,0	-	49	1A
DK/WON/CD60-14,5/RTG	CD60/CD60	1000	400	750	RTG	12,5 + 2,0	84,5	35,7	-	49	1A
DK/WON/CD60-15/RTG	CD60/CD60	850	400	750	RTG	12,5 + 2,5	85,0	41,4	-	58	1A
DK/WON/CD60-15,5/RTG	CD60/CD60	650	400	650	RTG	12,5 + 3,0	85,5	47,1	-	87	1A

¹⁾ Dopuszczalne obciążenie uwzględniające: ciężar własny, materiał izolujący i dodatkowe obciążenie technologiczne. Opinia techniczna ITB 1060/12/R14NK.²⁾ Wg opinii Technicznej ITB 01060/12/R34NK cz.I i cz.II.ZUŻYCIE MATERIAŁÓW NA 1M² SUFITU PODWIESZANEGO W SYSTEMIE NIDA SUFIT

Nazwa materiału	J.m.	Typ systemu Nida Sufit					
		DK/WON/CD60-13/RTG	DK/WON/CD60-13,5/RTG	DK/WON/CD60-14/RTG	DK/WON/CD60-14,5/RTG	DK/WON/CD60-15/RTG	DK/WON/CD60-15,5/RTG
Zużycie materiału na 1m ²							
Płyta Nida RTG 12,5 mm + 0,5 mm	m ²	1,0	-	-	-	-	-
Płyta Nida RTG 12,5 mm + 1,0 mm	m ²	-	1,0	-	-	-	-
Płyta Nida RTG 12,5 mm + 1,5 mm	m ²	-	-	1,0	-	-	-
Płyta Nida RTG 12,5 mm + 2,0 mm	m ²	-	-	-	1,0	-	-
Płyta Nida RTG 12,5 mm + 2,5 mm	m ²	-	-	-	-	1,0	-
Płyta Nida RTG 12,5 mm + 3,0 mm	m ²	-	-	-	-	-	1,0
Profil Nida CD60	mb	3,5	3,5	3,5	3,5	3,5	3,5
Profil Nida UD27	mb	0,6	0,6	0,6	0,6	0,6	0,6
Element do mocowania Nida ES60, EL60, WP60, WON60 (komplet)	szt.	1,2	1,2	1,2	1,2	1,2	1,2
Przetyczka wieszaka noniusza Siniat FAST-PIN ³⁾	szt.	1,2	1,2	1,2	1,2	1,2	1,2
Łącznik krzyżowy Nida LK60	szt.	2,5	2,5	2,5	2,5	2,5	2,5
Łącznik wzdłużny Nida LW60	szt.	0,9	0,9	0,9	0,9	0,9	0,9
Stalowy element kotwiący ⁴⁾	szt.	1,8	1,8	1,8	1,8	1,8	1,8
Wkręt samowierzący 4,2x13 mm FLAT HEAD do blachy 1 mm ⁵⁾	szt.	4,8	4,8	4,8	4,8	4,8	4,8
Blachowkręty Nida 3,5x35 mm	szt.	18,0	18,0	18,0	18,0	18,0	18,0
Taśma zbrojąca Nida	mb	1,4	1,4	1,4	1,4	1,4	1,4
Taśma z ołowiem Nida RTG (samoprzylepna) ⁶⁾	mb	?)	?)	?)	?)	?)	?)
Gips szpachlowy Nida Start	kg	0,3	0,3	0,3	0,3	0,3	0,3
Gips szpachlowy Nida Finish	kg	0,1	0,1	0,1	0,1	0,1	0,1
Wełna mineralna ⁸⁾	m ²	1,0	1,0	1,0	1,0	1,0	1,0

³⁾ Dotyczy przy zastosowaniu zawiesi wykonanych jako kompletny wieszak noniuszowy, w skład którego wchodzi: wieszak obrotowy dolny z noniuszem Nida WON 60 (alternatywnie stosować wieszak dolny noniuszowy wzmacniony), przedłużacz do noniusza Nida, wieszak górny noniuszowy Nida WGN.⁴⁾ Typ elementu kotwiącego dobrać indywidualnie pod względem rodzaju konstrukcji stropu oraz całkowitego ciężaru zabudowy.⁵⁾ Dotyczy przy zastosowaniu zawiesi wykonanych z elementów do mocowania Nida ES60, EL60.⁶⁾ Dobór grubości taśmy ołowianej w zależności od zastosowanego opływanego.⁷⁾ Zużycie w zależności od zapotrzebowania i typu obudowy.⁸⁾ Zastosowanie wg wymagań.

Normy zużycia nie uwzględniają strat materiałowych.



Akcesoria Siniat

PROFESJONALNE ROZWIĄZANIA SYSTEMOWE

Proste i bezpieczne rozwiązania
podwieszenia sufitów Siniat
w trudnych warunkach



Efektywne
rozwiązania



Prosty
montaż



Elementy zabezpieczone
innowacyjną powłoką
odporną na środowiska
korozyjności C5



Klips do konstrukcji stalowych Nida KKS

Klips Nida KKS umożliwia zamocowanie wieszaków sufitowych do poziomych elementów stalowej konstrukcji budynku takich jak np. dwuteowniki stalowe.

Wieszak do blachy trapezowej Nida WBT

Wieszak do blachy trapezowej Nida WBT umożliwia wykonanie połączenia pomiędzy blachą trapezową a wieszakami sufitowymi.



www.siniat.pl



Wyszukiwarka systemów Nida
www.systemynida.pl



Kalkulator systemów Nida
www.siniat.pl/kalkulatory



Śledź nas na:



nida Sufit

Klasa
odporności
ogniowej:
(R)EI20
(R)EI30Maksymalne
obciążenie
zabudowy:
31 kg/m²Minimalna
wysokość
podwieszenia:
82,5 mmCiężar 1m²
zabudowy:
10,9-18,1 kgNumer
dokumentu
związanego:
EN13964:2014-05Deklaracja Właściwości Użytkowych:
DoP/Ceiling System/0030/15.11.2016

SYSTEMY:

DK/MFC-12,5; DK/MFC-15; DK/MFC-18

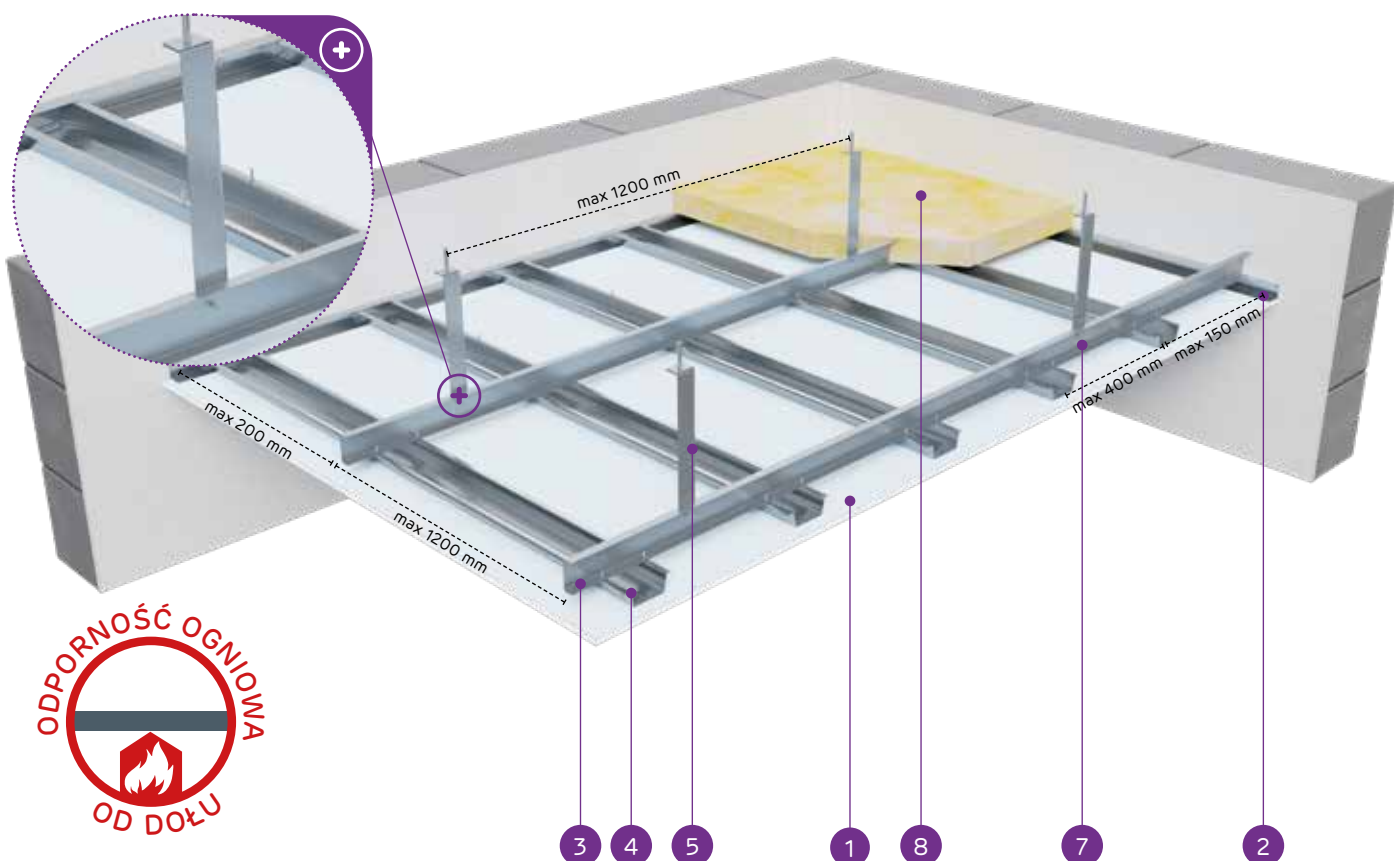

MATERIAŁY:

1. Płyta gipsowo-kartonowa Nida
2. Profil przyścienny Nida MFCE26
3. Profil górny główny Nida MFCE44
4. Profil dolny nośny Nida MFCE50
5. Kątownik sufitowy Nida MFC2330
6. Stalowy element kotwiący
7. Wkręty samowierzące 4,2x13 mm FLAT HEAD do blachy 1 mm
8. Wełna mineralna (opcja)
9. Blachowkręty Nida 3,5 x 25 mm

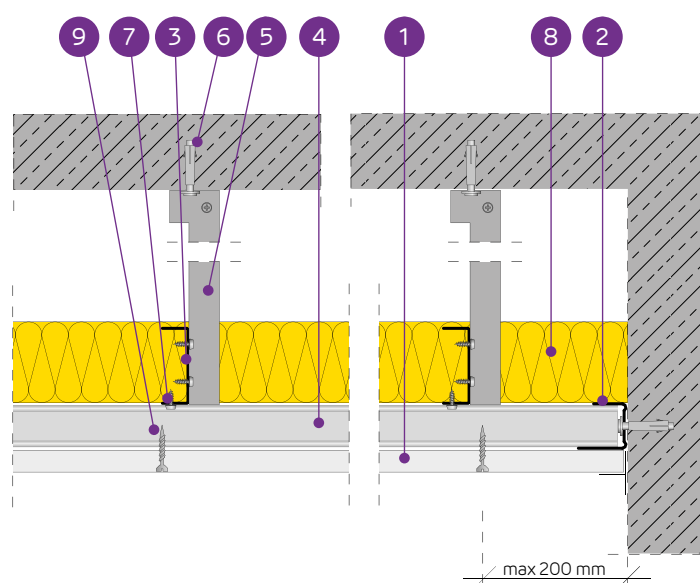

SYSTEM SUFITÓW PODWIESZANYCH NA KRZYŻOWEJ DWUPOZIOMOWEJ KONSTRUKCJI NOŚNEJ NIDA MF

PARAMETRY TECHNICZNE

Typ systemu Nida Sufit	Konstrukcja rusztu				Poszycie płytami gipsowymi		Minimalna wysokość podwieszenia	Ciężar zabudowy 1 m ²	Klasa odporności ogniowej	Maksymalne obciążenie sufitu Nida		Odporność na uderzenia ³⁾
	Typ profilu Nida	Maksymalny rozstaw profili głównych Nida MF	Maksymalny rozstaw profili nośnych Nida MF	Maksymalny rozstaw zawiesi Nida	Nida	Grubość				bez odporności ogniowej ¹⁾	z odpornością ogniową ²⁾	
		[mm]	[mm]	[mm]								
DK/MFC-12,5/Expert	MFCE44/MFCE50	1200	400	1200	Expert	12,5	82,5	10,9	-	31	-	1A
DK/MFC-12,5/Woda ⁴⁾	MFCE44/MFCE50	1200	400	1200	Woda	12,5	82,5	11,4	-	31	-	1A
DK/MFC-12,5/Ogień+	MFCE44/MFCE50	1200	400	1200	Ogień Plus	12,5	82,5	12,7	(R)EI20	31	7,5	1A
DK/MFC-12,5/WodaOgień+	MFCE44/MFCE50	1200	400	1200	Woda Ogień Plus	12,5	82,5	12,7	(R)EI20	31	7,5	1A
DK/MFC-12,5/Twarda	MFCE44/MFCE50	1200	400	1200	Twarda	12,5	82,5	15,5	(R)EI20	31	7,5	1A
DK/MFC-12,5/Hydro	MFCE44/MFCE50	1200	400	1200	Hydro	12,5	82,5	13,5	(R)EI20	31	7,5	1A
DK/MFC-15/Ogień+	MFCE44/MFCE50	1200	400	1200	Ogień Plus	15,0	85	16,2	(R)EI20	31	7,5	1A
DK/MFC-15/Twarda	MFCE44/MFCE50	1200	400	1200	Twarda	15,0	85	18,1	(R)EI20	31	7,5	1A
DK/MFC-15/Hydro	MFCE44/MFCE50	1200	400	1200	Hydro	15,0	85	16,2	(R)EI20	31	7,5	1A
DK/MFC-18/Ogień+	MFCE44/MFCE50	1200	400	1200	Ogień Plus	18,0	88	16,9	(R)EI30	31	7,5	1A

¹⁾ Dopuszczalne obciążenie uwzględniające: ciężar własny, materiał izolujący i dodatkowe obciążenie technologiczne. Opinia techniczna ITB 1060/12/R14NK.²⁾ Obciążenie dodatkowe na podstawie klasyfikacji ogniowej LBO-056-KZ/22.³⁾ Wg opinii Technicznej ITB 01060/12/R34NK cz. I i cz. II.⁴⁾ W pomieszczeniach o wilgotności względnej powietrza do 85% w sekcjach narożnych na intensywne działanie wody zaleca się stosowanie płyt gipsowych z włóknami Nida Hydro (płaszczyzny poziome i pionowe w okolicach wanny, prysznic itp.)ZUŻYCIE MATERIAŁÓW NA 1M² SUFITU PODWIESZANEGO W SYSTEMIE NIDA SUFIT

Nazwa materiału	J.m.	Typ systemu Nida Sufit									
		DK/MFC-12,5/Expert	DK/MFC-12,5/Woda	DK/MFC-12,5/Ogień+	DK/MFC-12,5/WodaOgień+	DK/MFC-12,5/Twarda	DK/MFC-12,5/Hydro	DK/MFC-15/Ogień+	DK/MFC-15/Twarda	DK/MFC-15/Hydro	DK/MFC-18/Ogień+
Zużycie materiału na 1m ²											
Płyta Nida Expert 12,5 mm	m ²	1,0	-	-	-	-	-	-	-	-	-
Płyta Nida Woda 12,5 mm	m ²	-	1,0	-	-	-	-	-	-	-	-
Płyta Nida Ogień Plus 12,5 mm	m ²	-	-	1,0	-	-	-	-	-	-	-
Płyta Nida Woda Ogień Plus 12,5 mm	m ²	-	-	-	1,0	-	-	-	-	-	-
Płyta Nida Twarda 12,5 mm	m ²	-	-	-	-	1,0	-	-	-	-	-
Płyta Nida Hydro 12,5 mm	m ²	-	-	-	-	-	1,0	-	-	-	-
Płyta Nida Ogień Plus 15,0 mm	m ²	-	-	-	-	-	-	1,0	-	-	-
Płyta Nida Twarda 15,0 mm	m ²	-	-	-	-	-	-	-	1,0	-	-
Płyta Nida Hydro 15,0 mm	m ²	-	-	-	-	-	-	-	-	1,0	-
Płyta Nida Ogień Plus 18,0 mm	m ²	-	-	-	-	-	-	-	-	-	1,0
Profil przyścienny Nida MFCE26	mb	0,6	0,6	0,6	0,6	0,6	0,6	0,6	0,6	0,6	0,6
Profil główny Nida MFCE44	mb	1,0	1,0	1,0	1,0	1,0	1,0	1,0	1,0	1,0	1,0
Profil sufitowy Nida MFCE50	mb	2,8	2,8	2,8	2,8	2,8	2,8	2,8	2,8	2,8	2,8
Kątownik sufitowy Nida MFC2330 ⁵⁾	mb	0,4	0,4	0,4	0,4	0,4	0,4	0,4	0,4	0,4	0,4
Stalowy element kotwiący ⁶⁾	szt.	1,3	1,3	1,3	1,3	1,3	1,3	1,3	1,3	1,3	1,3
Wkręt samowierzący 4,2x13 mm FLAT HEAD do blachy 1 mm	szt.	9,0	9,0	9,0	9,0	9,0	9,0	9,0	9,0	9,0	9,0
Blachowkręty Nida 3,5x25 mm	szt.	18,0	18,0	18,0	18,0	-	-	18,0	-	-	-
Blachowkręty Nida 3,5x35 mm	szt.	-	-	-	-	-	-	-	-	-	18,0
Wkręty FixDens 4,2x25 mm	szt.	-	-	-	-	18,0	-	-	18,0	-	-
Blachowkręty Nida Hydro C5 3,5x25 mm	szt.	-	-	-	-	-	18,0	-	-	18,0	-
Taśma zbrojąca Nida	mb	1,4	1,4	1,4	1,4	1,4	1,4	1,4	1,4	1,4	1,4
Gips szpachlowy Nida Start	kg	0,3	0,3	0,3	0,3	-	-	0,3	-	-	0,3
Gips szpachlowy Nida Finish	kg	0,1	0,1	0,1	0,1	-	-	0,1	-	-	0,1
Gotowa masa szpachlowa Nida Hydromix ⁷⁾	kg	-	-	-	-	0,4	0,4	-	0,4	0,4	-
Wełna mineralna ⁸⁾	m ²	1,0	1,0	1,0	1,0	1,0	1,0	1,0	1,0	1,0	1,0

⁵⁾ Założono wysokość podwieszenia 500 mm.⁶⁾ Typ elementu kotwiącego dobrać indywidualnie pod względem rodzaju konstrukcji stropu oraz całkowitego ciężaru zabudowy.⁷⁾ W przypadku płyt gipsowo-włókowych z włóknami Nida Twarda alternatywnie stosować gips szpachlowy Nida Max.⁸⁾ Zastosowane wg wymagań.

Normy zużycia nie uwzględniają strat materiałowych.

nida Sufit

Klasa odporności ogniowej:
(R)EI30
(R)EI45
(R)EI60Maksymalne obciążenie zabudowy:
41 kg/m²Minimalna wysokość podwieszenia:
95 mmCiężar 1m² zabudowy:
19,1-33,5 kgNumer dokumentu związanego:
EN13964:2014-05Deklaracja Właściwości Użytkowych:
DoP/Ceiling System/0030/15.11.2016

SYSTEMY:

DK/MFC-25; DK/MFC-27,5; DK/MFC-30

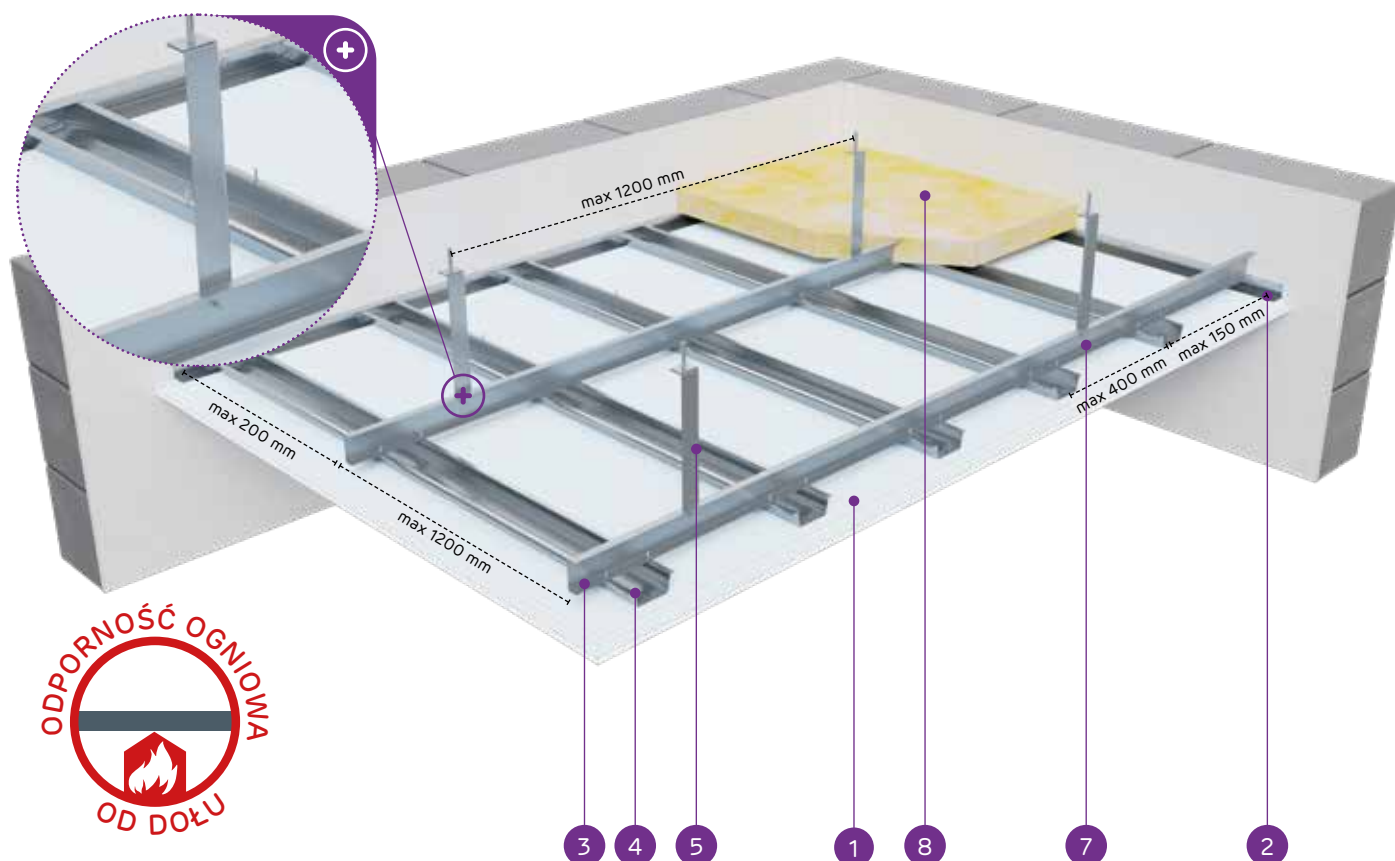

MATERIAŁY:

1. Płyta gipsowo-kartonowa Nida
2. Profil przyścienny Nida MFCE26
3. Profil górny główny Nida MFCP44
4. Profil dolny nośny Nida MFCC50
5. Kątownik sufitowy Nida MFC2330
6. Stalowy element kotwiący
7. Wkręty samowierzące 4,2x13 mm FLAT HEAD do blachy 1 mm
8. Wełna mineralna
9. Blachowkręty Nida 3,5 x 25 mm
10. Blachowkręty Nida 3,5 x 35 mm

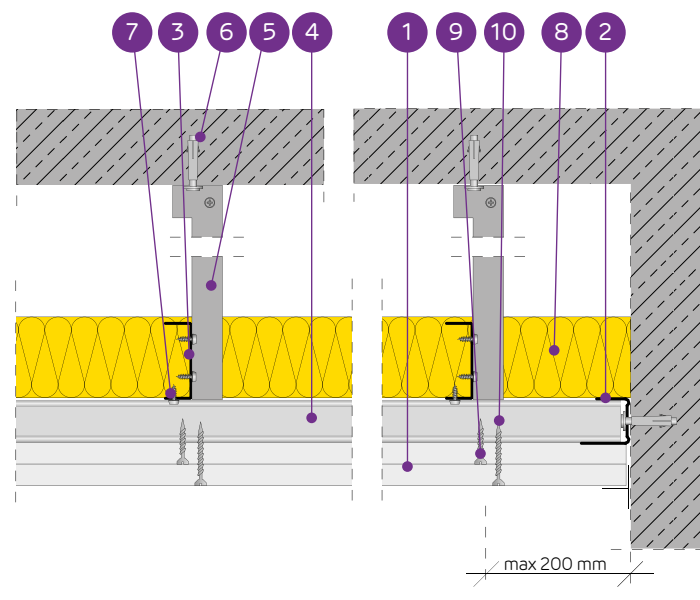

SYSTEM SUFITÓW PODWIESZANYCH NA KRZYŻOWEJ DWUPOZIOMOWEJ KONSTRUKCJI NOŚNEJ NIDA MF

PARAMETRY TECHNICZNE

Typ systemu Nida Sufit	Konstrukcja rusztu				Posycje płytami gipsowymi		Minimalna wysokość podwieszenia	Ciężar zabudowy 1 m ²	Klasa odporności ogniowej	Maksymalne obciążenie sufitu Nida		Odporność na uderzenia ³⁾
	Typ profilu Nida	Maksymalny rozstaw profili głównych Nida MF [mm]	Maksymalny rozstaw profili nośnych Nida MF [mm]	Maksymalny rozstaw zawiesz Nida [mm]	Nida	Grubość [mm]				bez odporności ogniowej ¹⁾ [kg/m ²]	z odpornością ogniową ²⁾ [kg/m ²]	
DK/MFC-25/Expert	MFCP44/MFCC50	1200	400	1200	Expert	2x12,5	95	19,1	-	31	-	1A
DK/MFC-25/Woda ⁴⁾	MFCP44/MFCC50	1200	400	1200	Woda	2x12,5	95	20,1	-	31	-	1A
DK/MFC-25/OgieńTypF	MFCP44/MFCC50	1200	400	1200	Ogień Typ F	2x12,5	95	19,9	(R)EI30	31	13,3	1A
DK/MFC-25/Ogień+	MFCP44/MFCC50	1200	400	1200	Ogień Plus	2x12,5	95	22,7	(R)EI45	31	7,5	1A
DK/MFC-25/WodaOgień+	MFCP44/MFCC50	1200	400	1200	Woda Ogień Plus	2x12,5	95	22,7	(R)EI45	31	7,5	1A
DK/MFC-25/Twarda	MFCP44/MFCC50	1200	400	1200	Twarda	2x12,5	95	28,3	(R)EI45	31	7,5	1A
DK/MFC-25/Hydro	MFCP44/MFCC50	1200	400	1200	Hydro	2x12,5	95	24,3	(R)EI45	31	7,5	1A
DK/MFC-27,5/Ogień+ ⁵⁾	MFCP44/MFCC50	900	400	1200	Ogień Plus	1x12,5+1x15,0	97,5	27,0	(R)EI60	41	7,5	1A
DK/MFC-30/Ogień+	MFCP44/MFCC50	900	400	1200	Ogień Plus	2x15,0	100	29,7	(R)EI60	41	7,5	1A
DK/MFC-30/Twarda	MFCP44/MFCC50	900	400	1200	Twarda	2x15,0	100	33,5	(R)EI60	41	7,5	1A
DK/MFC-30/Hydro	MFCP44/MFCC50	900	400	1200	Hydro	2x15,0	100	29,7	(R)EI60	41	7,5	1A

¹⁾ Dopuszczalne obciążenie uwzględniające: ciężar własny, materiał izolujący i dodatkowe obciążenie technologiczne. Opinia techniczna ITB 1060/12/R14NK.²⁾ Obciążenie dodatkowe na podstawie klasyfikacji ogniowej LBO-056-KZ/22.³⁾ Wg opinii Technicznej ITB 01060/12/R34NK cz. I i cz. II.⁴⁾ W pomieszczeniach o wilgotności względnej powietrza do 85% w sekcjach narożnych na intensywne działanie wody zaleca się stosowanie płyt gipsowych z włóknami Nida Hydro (płaszczyzny poziome i pionowe w okolicach wanny, prysznicz itp.)⁵⁾ W systemie w klasie odporności ogniowej (R)EI60 w konfiguracji 1x12,5 mm + 1x15,0 mm możliwość zamiany płyty Nida Ogień Plus typ DF tylko na płytę Nida Woda Ogień Plus typ DFH2.ZUŻYCIE MATERIAŁÓW NA 1M² SUFITU PODWIESZANEGO W SYSTEMIE NIDA SUFIT

Nazwa materiału	J.m.	Typ systemu Nida Sufit										
		DK/MFC-25/Expert	DK/MFC-25/Woda	DK/MFC-25/OgieńTypF	DK/MFC-25/Ogień+	DK/MFC-25/WodaOgień+	DK/MFC-25/Twarda	DK/MFC-25/Hydro	DK/MFC-27,5/Ogień+	DK/MFC-30/Ogień+	DK/MFC-30/Twarda	DK/MFC-30/Hydro
Zużycie materiału na 1m ²												
Płyta Nida Expert 12,5 mm	m ²	2,0	-	-	-	-	-	-	-	-	-	-
Płyta Nida Woda 12,5 mm	m ²	-	2,0	-	-	-	-	-	-	-	-	-
Płyta Nida Ogień Typ F 12,5 mm	m ²	-	-	2,0	-	-	-	-	-	-	-	-
Płyta Nida Ogień Plus 12,5 mm	m ²	-	-	-	2,0	-	-	1,0	-	-	-	-
Płyta Nida Woda Ogień Plus 12,5 mm	m ²	-	-	-	-	2,0	-	-	-	-	-	-
Płyta Nida Twarda 12,5 mm	m ²	-	-	-	-	-	2,0	-	-	-	-	-
Płyta Nida Hydro 12,5 mm	m ²	-	-	-	-	-	-	2,0	-	-	-	-
Płyta Nida Ogień Plus 15,0 mm	m ²	-	-	-	-	-	-	-	1,0	2,0	-	-
Płyta Nida Twarda 15,0 mm	m ²	-	-	-	-	-	-	-	-	-	2,0	-
Płyta Nida Hydro 15,0 mm	m ²	-	-	-	-	-	-	-	-	-	-	2,0
Profil przyścienny Nida MFCE26	mb	0,6	0,6	0,6	0,6	0,6	0,6	0,6	0,6	0,6	0,6	0,6
Profil główny Nida MFCP44	mb	1,0	1,0	1,0	1,0	1,0	1,0	1,0	1,0	1,0	1,0	1,0
Profil sufitowy Nida MFCC50	mb	2,8	2,8	2,8	2,8	2,8	2,8	2,8	2,8	2,8	2,8	2,8
Kątownik sufitowy Nida MFC2330 ⁶⁾	mb	0,4	0,4	0,4	0,4	0,4	0,4	0,4	0,4	0,4	0,4	0,4
Stalowy element kotwiący ⁷⁾	szt.	1,3	1,3	1,3	1,3	1,3	1,3	1,3	1,3	1,3	1,3	1,3
Wkręt samowierzący 4,2x13 mm FLAT HEAD do blachy 1 mm	szt.	9,0	9,0	9,0	9,0	9,0	9,0	9,0	9,0	9,0	9,0	9,0
Blachowkręty Nida 3,5x25 mm	szt.	6,0	6,0	6,0	6,0	6,0	-	-	6,0	6,0	-	-
Blachowkręty Nida 3,5x35 mm	szt.	18,0	18,0	18,0	18,0	18,0	-	-	-	-	-	-
Blachowkręty Nida 3,5x45 mm	szt.	-	-	-	-	-	-	-	18,0	18,0	-	-
Wkręty FixDens 4,2x25 mm	szt.	-	-	-	-	-	6,0	-	-	-	6,0	-
Wkręty FixDens 4,2x42 mm	szt.	-	-	-	-	-	-	18,0	-	-	-	-
Wkręty FixDens 4,2x60 mm	szt.	-	-	-	-	-	-	-	-	-	18,0	-
Blachowkręty Nida Hydro C5 3,5x25 mm	szt.	-	-	-	-	-	-	6,0	-	-	-	6,0
Blachowkręty Nida Hydro C5 3,5x41 mm	szt.	-	-	-	-	-	-	18,0	-	-	-	18,0
Taśma zbrojąca Nida	mb	1,4	1,4	1,4	1,4	1,4	1,4	1,4	1,4	1,4	1,4	1,4
Gips szpachlowy Nida Start	kg	0,6	0,6	0,6	0,6	0,6	-	-	0,6	0,6	-	-
Gips szpachlowy Nida Finish	kg	0,1	0,1	0,1	0,1	0,1	-	-	0,1	0,1	-	-
Gotowa masa szpachlowa Nida Hydromix ⁸⁾	kg	-	-	-	-	-	0,7	0,7	-	-	0,7	0,7
Wełna mineralna ⁹⁾	m ²	1,0	1,0	1,0	1,0	1,0	1,0	1,0	1,0	1,0	1,0	1,0

⁶⁾ Założono wysokość podwieszenia 500 mm.⁷⁾ Typ elementu kotwiącego dobrać indywidualnie pod względem rodzaju konstrukcji stropu oraz całkowitego ciężaru zabudowy.⁸⁾ W przypadku płyt gipsowo-włókowych z włóknami Nida Twarda alternatywnie stosować gips szpachlowy Nida Max.⁹⁾ Zastosowane wg wymagań.

Normy zużycia nie uwzględniają strat materiałowych.

nida Sufit

Klasa
odporności
ogniowej:
(R)EI60
(R)EI90
(R)EI120Maksymalne
obciążenie
zabudowy:
73 kg/m²Minimalna
wysokość
podwieszenia:
107,5 mmCiężar 1m²
zabudowy:
32,7-64,3 kgNumer
dokumentu
związanego:
EN13964:2014-05Deklaracja Właściwości Użytkowych:
DoP/Ceiling System/0030/15.11.2016

SYSTEMY:

DK/MFC-37,5; DK/MFC-40; DK/MFC-55; DK/MFC-60

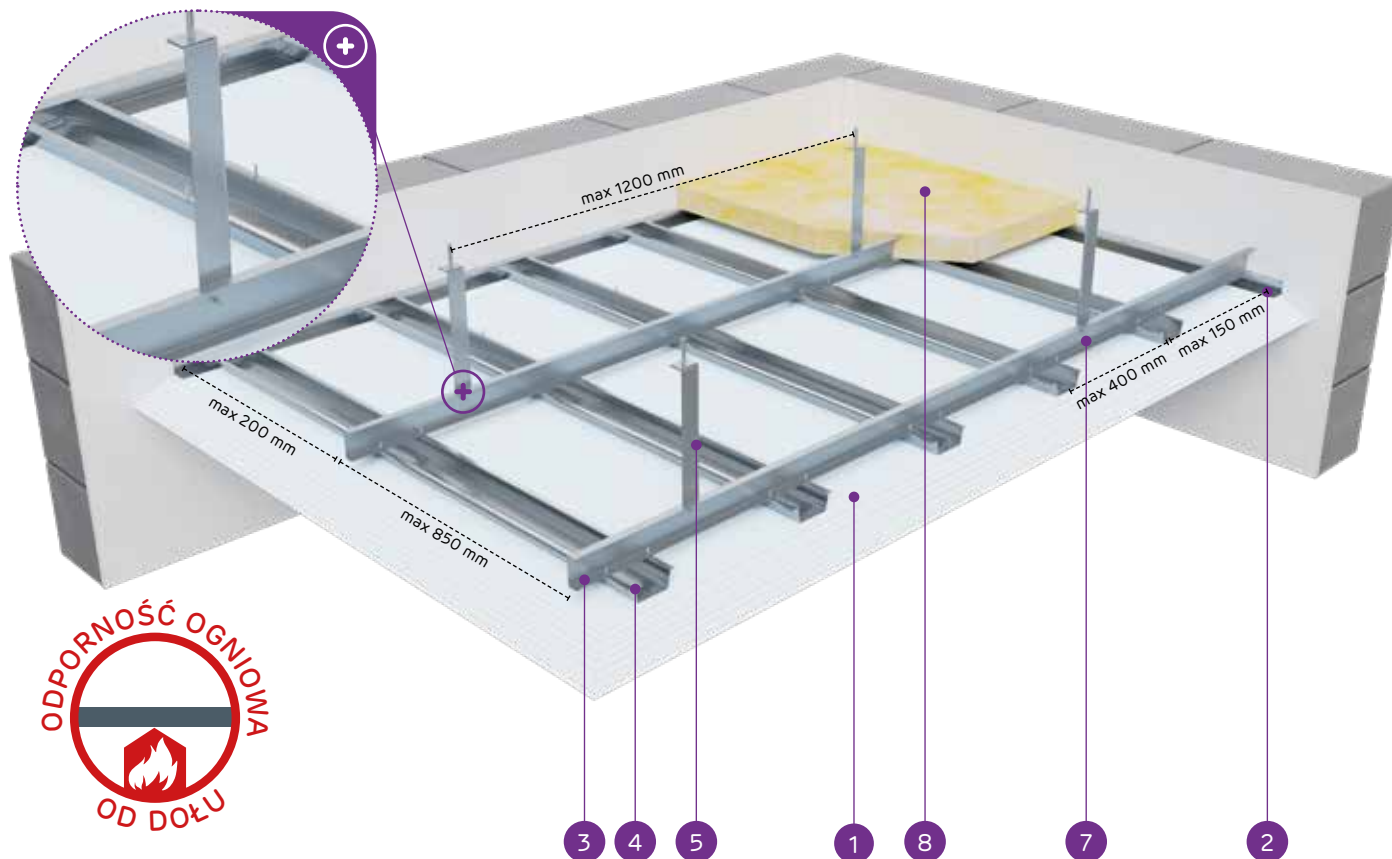

MATERIAŁY:

1. Płyta gipsowo-kartonowa Nida
2. Profil przyścienny Nida MFCE26
3. Profil górny główny Nida MFCP44
4. Profil dolny nośny Nida MFCC50
5. Kątownik sufitowy Nida MFC2330
6. Stalowy element kotwiący
7. Wkręty samowierzące 4,2x13 mm FLAT HEAD do blachy 1 mm
8. Wełna mineralna (opcja)
9. Blachowkręty Nida 3,5 x 25 mm
10. Blachowkręty Nida 3,5 x 35 mm
11. Blachowkręty Nida 3,5 x 55 mm
12. Blachowkręty Nida 4,2 x 70 mm

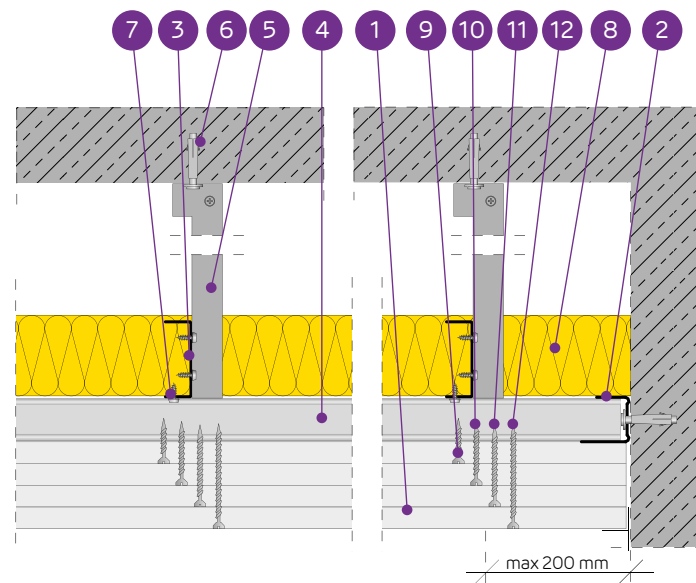

SYSTEM SUFITÓW PODWIESZANYCH NA KRZYŻOWEJ DWUPOZIOMOWEJ KONSTRUKCJI NOŚNEJ NIDA MF

PARAMETRY TECHNICZNE

Typ systemu Nida Sufit	Typ profilu Nida	Konstrukcja rusztu			Poszycie płytami gipsowymi		Minimalna wysokość podwieszenia [mm]	Ciężar zabudowy 1 m ² [kg]	Klasa odporności ogniowej [min]	Maksymalne obciążenie sufitu Nida		Odporność na uderzenia ³⁾ Klasa
		Maksymalny rozstaw profili głównych Nida MF [mm]	Maksymalny rozstaw profili nośnych Nida MF [mm]	Maksymalny rozstaw zawiesz Nida [mm]	Nida	Grubość [mm]				bez odporności ogniowej ¹⁾ [kg/m ²]	z odpornością ogniową ²⁾ [kg/m ²]	
DK/MFC-37,5/Ogień+	MFCP44/MFCC50	850	400	1200	Ogień Plus	3x12,5	107,5	32,7	(R)EI60	43	7,5	1A
DK/MFC-37,5/WodaOgień+	MFCP44/MFCC50	850	400	1200	Woda Ogień Plus	3x12,5	107,5	32,7	(R)EI60	43	7,5	1A
DK/MFC-37,5/Twarda	MFCP44/MFCC50	850	400	1200	Twarda	3x12,5	107,5	41,1	(R)EI60	43	7,5	1A
DK/MFC-37,5/Hydro	MFCP44/MFCC50	850	400	1200	Hydro	3x12,5	107,5	35,1	(R)EI60	43	7,5	1A
DK/MFC-40/Ogień+	MFCP44/MFCC50	800	400	1200	Ogień Plus	2x12,5+15,0	110	36,2	(R)EI90	46	7,5	1A
DK/MFC-40/Twarda	MFCP44/MFCC50	800	400	1200	Twarda	2x12,5+15,0	110	43,7	(R)EI90	46	7,5	1A
DK/MFC-40/Hydro	MFCP44/MFCC50	800	400	1200	Hydro	2x12,5+15,0	110	37,8	(R)EI90	46	7,5	1A
DK/MFC-55/Ogień+	MFCP44/MFCC50	500	400	1200	Ogień Plus	2x12,5+2x15,0	130	49,7	(R)EI120	73	7,5	1A
DK/MFC-60/Ogień+	MFCP44/MFCC50	500	400	1200	Ogień Plus	4x15,0	130	56,7	(R)EI120	73	7,5	1A
DK/MFC-60/Twarda	MFCP44/MFCC50	500	400	1200	Twarda	4x15,0	130	64,3	(R)EI120	73	7,5	1A
DK/MFC-60/Hydro	MFCP44/MFCC50	500	400	1200	Hydro	4x15,0	130	56,7	(R)EI120	73	7,5	1A

¹⁾ Dopuszczalne obciążenie uwzględniające: ciężar własny, materiał izolujący i dodatkowe obciążenie technologiczne. Opinia techniczna ITB 1060/12/R14NK.²⁾ Obciążenie dodatkowe na podstawie klasyfikacji ogniowej LBO-056-KZ/22.³⁾ Wg opinii Technicznej ITB 01060/12/R34NK cz. I i cz. II.ZUŻYCIE MATERIAŁÓW NA 1M² SUFITU PODWIESZANEGO W SYSTEMIE NIDA SUFIT

Nazwa materiału	J.m.	Typ systemu Nida Sufit										
		DK/MFC-37,5/Ogień+	DK/MFC-37,5/WodaOgień+	DK/MFC-37,5/Twarda	DK/MFC-37,5/Hydro	DK/MFC-40/Ogień+	DK/MFC-40/Twarda	DK/MFC-40/Hydro	DK/MFC-55/Ogień+	DK/MFC-60/Ogień+	DK/MFC-60/Twarda	DK/MFC-60/Hydro
Zużycie materiału na 1m ²												
Płyta Nida Ogień Plus 12,5 mm	m ²	3,0	-	-	-	2,0	-	-	2,0	-	-	-
Płyta Nida Woda Ogień Plus 12,5 mm	m ²	-	3,0	-	-	-	-	-	-	-	-	-
Płyta Nida Twarda 12,5 mm	m ²	-	-	3,0	-	-	2,0	-	-	-	-	-
Płyta Nida Hydro 12,5 mm	m ²	-	-	-	3,0	-	-	2,0	-	-	-	-
Płyta Nida Ogień Plus 15,0 mm	m ²	-	-	-	-	1,0	-	-	2,0	4,0	-	-
Płyta Nida Twarda 15,0 mm	m ²	-	-	-	-	-	1,0	-	-	-	4,0	-
Płyta Nida Hydro 15,0 mm	m ²	-	-	-	-	-	-	1,0	-	-	-	4,0
Profil przyścienny Nida MFCE26	mb	0,6	0,6	0,6	0,6	0,6	0,6	0,6	0,6	0,6	0,6	0,6
Profil główny Nida MFCP44	mb	1,3	1,3	1,3	1,3	1,3	1,3	1,3	1,9	1,9	1,9	1,9
Profil sufitowy Nida MFCC50	mb	2,8	2,8	2,8	2,8	2,8	2,8	2,8	2,8	2,8	2,8	2,8
Kątownik sufitowy Nida MFC2330 ⁴⁾	mb	0,6	0,6	0,6	0,6	0,6	0,6	0,6	0,8	0,8	0,8	0,8
Stalowy element kotwiący ⁵⁾	szt.	1,6	1,6	1,6	1,6	1,6	1,6	1,6	2,0	2,0	2,0	2,0
Wkręt samowierzący 4,2x13 mm FLAT HEAD do blachy 1 mm	szt.	10,0	10,0	10,0	10,0	10,0	10,0	10,0	11,0	11,0	11,0	11,0
Blachowkręty Nida 3,5x25 mm	szt.	6,0	6,0	-	-	6,0	-	-	6,0	6,0	-	-
Blachowkręty Nida 3,5x35 mm	szt.	6,0	6,0	-	-	6,0	-	-	6,0	-	-	-
Blachowkręty Nida 3,5x45 mm	szt.	-	-	-	-	-	-	-	-	6,0	-	-
Blachowkręty Nida 3,5x55 mm	szt.	18,0	18,0	-	-	18,0	-	-	6,0	6,0	-	-
Blachowkręty Nida 4,2x70 mm	szt.	-	-	-	-	-	-	-	18,0	18,0	-	-
Wkręty FixDens 4,2x25 mm	szt.	-	-	6,0	-	-	6,0	-	-	-	6,0	-
Wkręty FixDens 4,2x42 mm	szt.	-	-	6,0	-	-	6,0	-	-	-	6,0	-
Wkręty FixDens 4,2x60 mm	szt.	-	-	18,0	-	-	18,0	-	-	-	6,0	-
Wkręty FixDens 4,5x80 mm	szt.	-	-	-	-	-	-	-	-	-	18,0	-
Blachowkręty Nida Hydro C5 3,5x25 mm	szt.	-	-	-	6,0	-	-	6,0	-	-	-	6,0
Blachowkręty Nida Hydro C5 3,5x41 mm	szt.	-	-	-	6,0	-	-	6,0	-	-	-	6,0
Blachowkręty Nida Hydro C5 3,5x55 mm	szt.	-	-	-	18,0	-	-	18,0	-	-	-	6,0
Blachowkręty Nida Hydro C5 4,2x70 mm	szt.	-	-	-	-	-	-	-	-	-	-	18,0
Taśma zbrojąca Nida	mb	1,4	1,4	1,4	1,4	1,4	1,4	1,4	1,4	1,4	1,4	1,4
Gips szpachlowy Nida Start	kg	0,9	0,9	-	-	0,9	-	-	1,2	1,2	-	-
Gips szpachlowy Nida Finish	kg	0,1	0,1	-	-	0,1	-	-	0,1	0,1	-	-
Gotowa masa szpachlowa Nida Hydromix ⁶⁾	kg	-	-	1,0	1,0	-	1,0	1,0	-	-	1,3	1,3
Wełna mineralna ⁷⁾	m ²	1,0	1,0	1,0	1,0	1,0	1,0	1,0	1,0	1,0	1,0	1,0

⁴⁾ Założono wysokość podwieszenia 500 mm.⁵⁾ Typ elementu kotwiącego dobrać indywidualnie pod względem rodzaju konstrukcji stropu oraz całkowitego ciężaru zabudowy.⁶⁾ W przypadku płyt gipsowo-włónowych z włóknami Nida Twarda alternatywnie stosować gips szpachlowy Nida Max.⁷⁾ Zastosowane wg wymagań.

Normy zużycia nie uwzględniają strat materiałowych.

nida Sufit

Klasa odporności ogniowej:
nie dotyczyMaksymalne obciążenie zabudowy:
nie dotyczyMinimalna wysokość podwieszenia:
wg typu zabudowyCiężar 1m² zabudowy:
12,0 kgNumer dokumentu związanego:
EN13964:2014-05Deklaracja Właściwości Użytkowych:
DoP/Ceiling System/0022/15.11.2016

SYSTEMY:

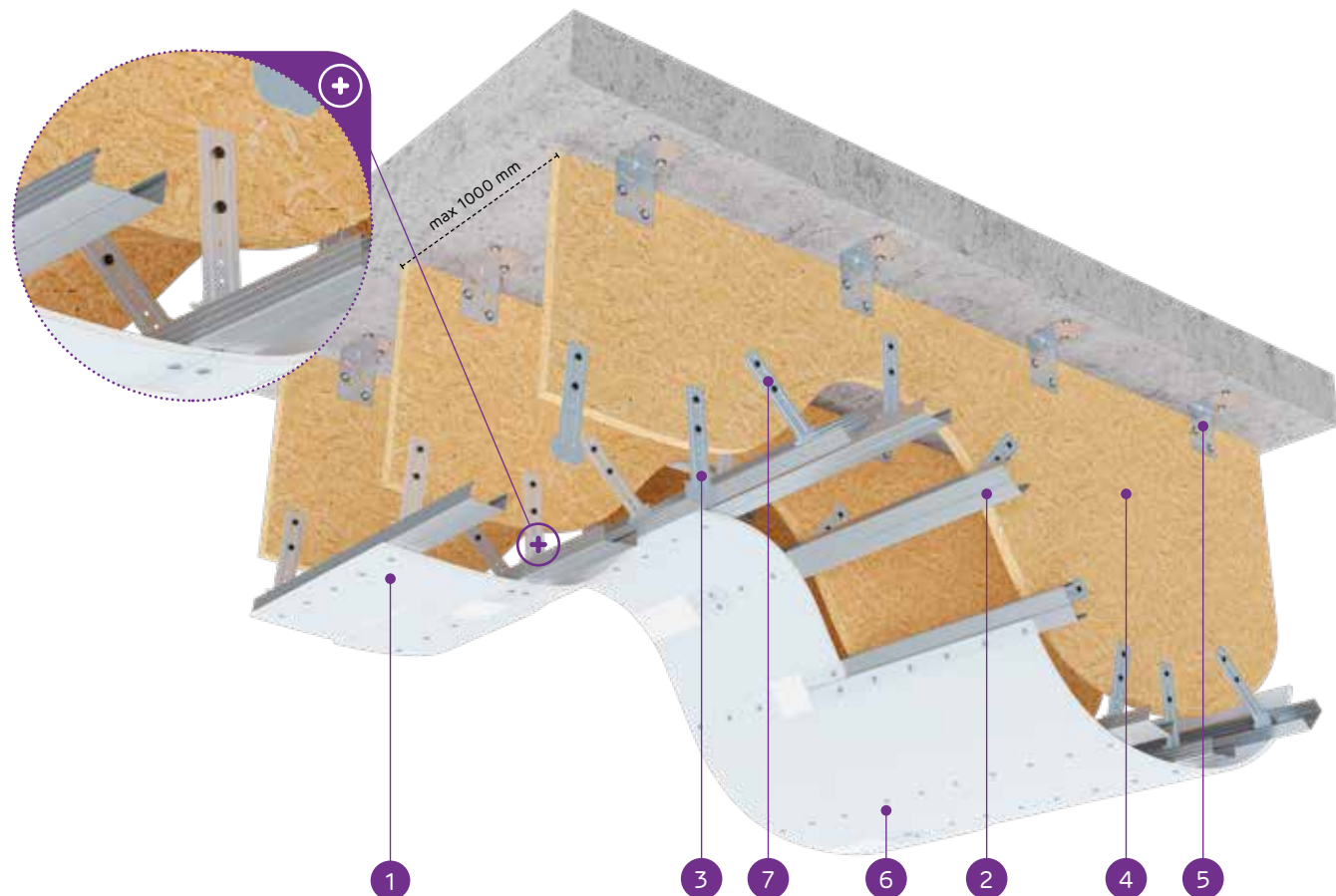
ES/CD60-12,5/GIĘTA; EL/CD60-12,5/GIĘTA;
WP/CD60-12,5/GIĘTA

MATERIAŁY:

1. Płyta gipsowo-kartonowa Nida Gięta 6,25 mm
2. Profil Nida CD 60
3. Element podwieszający zabudowę (WP60, ES60, EL60)
4. Szablon ze sklejki lub płyty OSB
5. Kątownik mocujący
6. Blachowkręty Nida 3,5 x 25 mm
7. Wkręty do drewna Nida

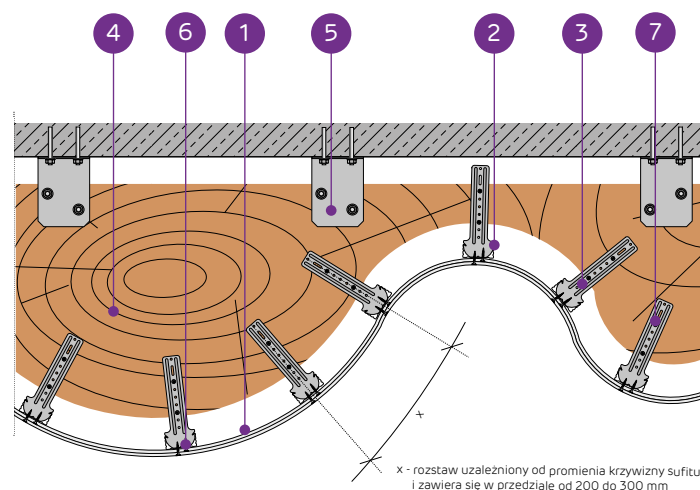

x - rozstaw uzależniony od promienia krzywizny sufitu i zawiera się w przedziale od 200 do 300 mm

SYSTEM SUFITÓW PODWIESZANYCH NA KONSTRUKCJI NOŚNEJ
NIDA CD60 (PŁASZCZYZNA CYLINDRYCZNA)

PARAMETRY TECHNICZNE

Typ systemu Nida Sufit	Konstrukcja rusztu				Poszycie płytami gipsowymi		Ciężar zabudowy 1 m ² [kg]	Klasa odporności ogniowej [min]	Odporność na uderzenia ¹⁾ Klasa
	Typ profilu Nida	Maksymalny rozstaw profili głównych Nida CD60	Typ zawiesi	Maksymalny rozstaw zawiesi Nida	Nida	Grubość			
		[mm]							
ES/CD60-12,5/Gięta	CD60	300	ES	1000	Gięta	2x6,5	12,0	-	1A
EL/CD60-12,5/Gięta	CD60	300	EL	1000	Gięta	2x6,5	12,0	-	1A
WP/CD60-12,5/Gięta	CD60	300	WP	1000	Gięta	2x6,5	12,0	-	1A

¹⁾ Wg opinii Technicznej ITB 01060/12/R34NK cz.I i cz.II.ZUŻYCIE MATERIAŁÓW NA 1M² SUFITU PODWIESZANEGO W SYSTEMIE NIDA SUFIT

Nazwa materiału	J.m.	Typ systemu Nida Sufit		
		ES/CD60-12,5/Gięta	EL/CD60-12,5/Gięta	WP/CD60-12,5/Gięta
		Zużycie materiału na 1m ²		
Płyta Nida Gięta 6,25 mm	m ²	2,0	2,0	2,0
Profil Nida CD60	mb	4,5	4,5	4,5
Element do mocowania Nida ES60	szt.	5,0	-	-
Element do mocowania Nida EL60	szt.	-	5,0	-
Wieszak do poddaszy Nida WP60	szt.	-	-	5,0
Łącznik wzdłużny Nida LW60	szt.	1,3	1,3	1,3
Stalowy element kotwiący ²⁾	szt.	5,0	5,0	5,0
Wkręt samowierzący 4,2x13 mm FLAT HEAD do blachy 1 mm	szt.	20,0	20,0	20,0
Blachowkręty Nida 3,5x25 mm	szt.	24,0	24,0	24,0
Taśma zbrojąca Nida	mb	1,4	1,4	1,4
Gips szpachlowy Nida Start	kg	0,6	0,6	0,6
Gips szpachlowy Nida Finish	kg	0,2	0,2	0,2
Wełna mineralna ³⁾	m ²	1,0	1,0	1,0

²⁾ Typ elementu kotwiącego dobrać indywidualnie pod względem rodzaju konstrukcji stropu oraz całkowitego ciężaru zabudowy.³⁾ Zastosowane wg wymagań.

Normy zużycia nie uwzględniają strat materiałowych.

nida Sufit

Klasa odporności ogniowej:
nie dotyczyWspółczynnik pochłaniania dźwięku:
0,70 dBMinimalna wysokość podwieszenia:
400 mmCiężar 1m² zabudowy:
10,0 kgNumer dokumentu związanego:
EN13964:2014-05Deklaracja Właściwości Użytkowych:
DoP/Ceiling System/0026/15.11.2016

SYSTEMY:

DK/WO/CD60-12,5/SONIC

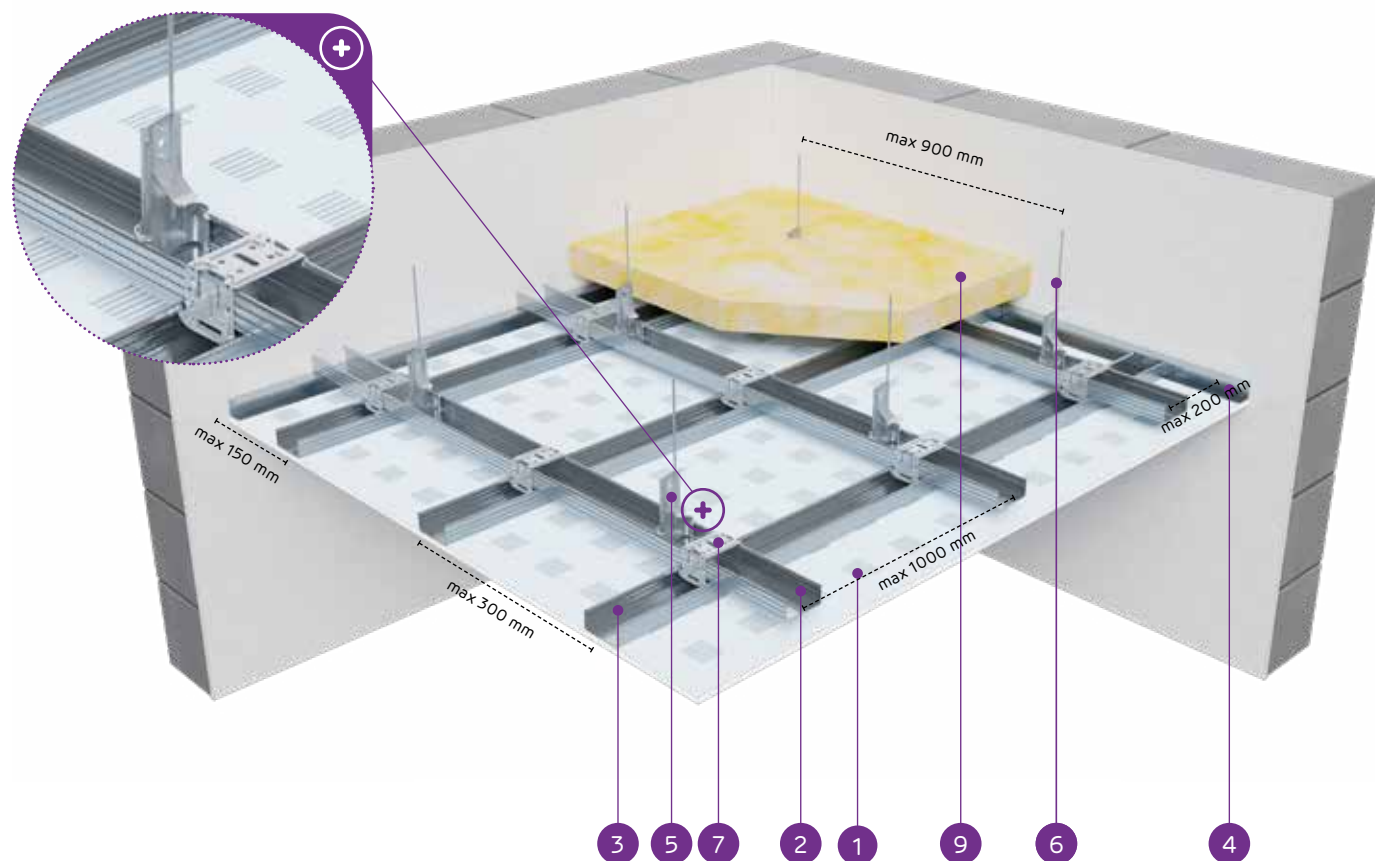

MATERIAŁY:

1. Płyta gipsowo-kartonowa perforowana Nida Sonic 12,5 mm
2. Profil górny główny Nida CD 60
3. Profil dolny nośny Nida CD 60
4. Profil Nida UD 27
5. Wieszak mocowany obrotowo Nida WO 60
6. Pręt mocujący Nida
7. Łącznik krzyżowy Nida LK 60
8. Stalowy element kotwiący
9. Wełna mineralna (opcja)

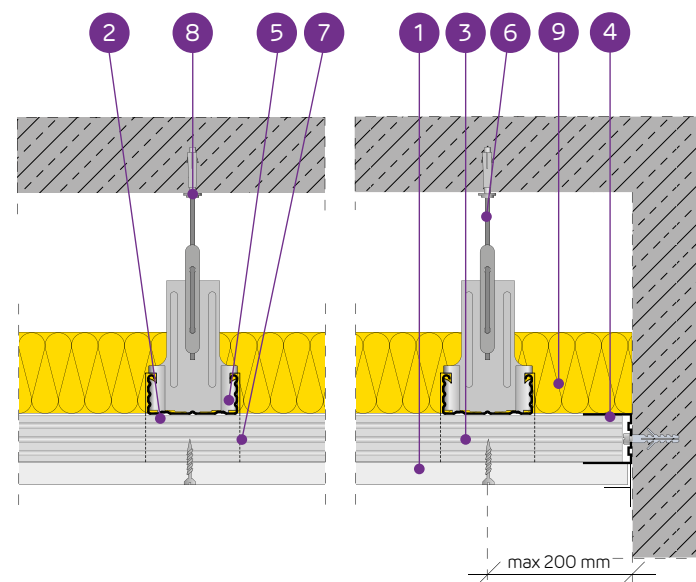

SYSTEM AKUSTYCZNYCH SUFITÓW PODWIESZANYCH NA KONSTRUKCJI NOŚNEJ NIDA CD60 (NIDA SONIC n0)

PARAMETRY TECHNICZNE

Typ systemu Nida Sufit	Poszycie płytami gipsowymi			Konstrukcja nośna ¹⁾			Materiał izolacyjny		Wysokość podwieszenia [mm]	Współczynnik pochłaniania dźwięku ²⁾ α_w	Ciężar zabudowy 1m ^{2,3)} [kg]	Klasa odporności ogniowej [min]	Odporność na uderzenia ⁴⁾ Klasa	
	Nida	Grubość [mm]	Oznaczenie wg normy	Typ profilu Nida	Rozstaw zawiesi Nida WO60 ¹⁾	Rozstaw profili głównych Nida CD60	Rozstaw profili nośnych Nida CD60	Wełna mineralna						
					[mm]	[mm]	[mm]	[mm]						[mm]
DKWO/CD60-12,5/SonicR6n0	Sonic R6n0	12,5	A	CD60	900	1000	300	wełna szklana	40	400	0,45	10,0	-	1A
DKWO/CD60-12,5/SonicR8n0	Sonic R8n0	12,5	A	CD60	900	1000	300	wełna szklana	40	400	0,65	10,0	-	1A
DKWO/CD60-12,5/SonicR10n0	Sonic R10n0	12,5	A	CD60	900	1000	300	wełna szklana	40	400	0,65	10,0	-	1A
DKWO/CD60-12,5/SonicR12n0	Sonic R12n0	12,5	A	CD60	900	1000	300	wełna szklana	40	400	0,70	10,0	-	1A
DKWO/CD60-12,5/SonicR15n0	Sonic R15n0	12,5	A	CD60	900	1000	300	wełna szklana	40	400	0,70	10,0	-	1A
DKWO/CD60-12,5/SonicRN8/15/20n0	Sonic RN8/15/20n0	12,5	A	CD60	900	1000	300	wełna szklana	40	400	0,45	10,0	-	1A
DKWO/CD60-12,5/SonicR8/12n0	Sonic R8/12n0	12,5	A	CD60	900	1000	300	wełna szklana	40	400	0,60	10,0	-	1A
DKWO/CD60-12,5/SonicR12/20n0	Sonic R12/20n0	12,5	A	CD60	900	1000	300	wełna szklana	40	400	0,70	10,0	-	1A
DKWO/CD60-12,5/SonicRN12/20/35n0	Sonic RN12/20/35n0	12,5	A	CD60	900	1000	300	-	-	400	0,40	10,0	-	1A
DKWO/CD60-12,5/SonicC8n0	Sonic C8n0	12,5	A	CD60	900	1000	300	-	-	400	0,60	10,0	-	1A
DKWO/CD60-12,5/SonicC12n0	Sonic C12n0	12,5	A	CD60	900	1000	300	-	-	400	0,55	10,0	-	1A

¹⁾ Możliwość zamiennego zastosowania wszystkich typów konstrukcji nośnej i zawiesi Nida.²⁾ Raport z badań akustycznych ITB: NA-1162/P/2004 (LA-1197a/2005).³⁾ Ciężar nie uwzględnia masy materiału izolacyjnego.⁴⁾ Wg opinii Technicznej ITB 01060/12/R34NK cz.I i cz.II.ZUŻYCIE MATERIAŁÓW NA 1M² SUFITU PODWIESZANEGO W SYSTEMIE NIDA SUFIT

Nazwa materiału	J.m.	Typ systemu Nida Sufit										
		DKWO-12,5/SonicR6n0	DKWO-12,5/SonicR8n0	DKWO-12,5/SonicR10n0	DKWO-12,5/SonicR12n0	DKWO-12,5/SonicR15n0	DKWO/CD60-12,5/SonicRN8/15/20n0	DKWO-12,5/SonicR8/12n0	DKWO-12,5/SonicR12/20n0	DKWO-12,5/SonicRN12/20/35n0	DKWO-12,5/SonicC8n0	DKWO-12,5/SonicC12n0
		Zużycie materiału na 1m ²										
Płyta Nida Sonic R6n0	m ²	1,0	-	-	-	-	-	-	-	-	-	-
Płyta Nida Sonic R8n0	m ²	-	1,0	-	-	-	-	-	-	-	-	-
Płyta Nida Sonic R10n0	m ²	-	-	1,0	-	-	-	-	-	-	-	-
Płyta Nida Sonic R12n0	m ²	-	-	-	1,0	-	-	-	-	-	-	-
Płyta Nida Sonic R15n0	m ²	-	-	-	-	1,0	-	-	-	-	-	-
Płyta Nida Sonic RN8/15/20n0	m ²	-	-	-	-	-	1,0	-	-	-	-	-
Płyta Nida Sonic R8/12n0	m ²	-	-	-	-	-	-	1,0	-	-	-	-
Płyta Nida Sonic R12/20n0	m ²	-	-	-	-	-	-	-	1,0	-	-	-
Płyta Nida Sonic RN12/20/35n0	m ²	-	-	-	-	-	-	-	-	1,0	-	-
Płyta Nida Sonic C8n0	m ²	-	-	-	-	-	-	-	-	-	1,0	-
Płyta Nida Sonic C12n0	m ²	-	-	-	-	-	-	-	-	-	-	1,0
Profil Nida CD60	mb	4,2	4,2	4,2	4,2	4,2	4,2	4,2	4,2	4,2	4,2	4,2
Profil Nida UD27	mb	0,6	0,6	0,6	0,6	0,6	0,6	0,6	0,6	0,6	0,6	0,6
Wieszak mocowany obrotowo Nida WO60	szt.	1,2	1,2	1,2	1,2	1,2	1,2	1,2	1,2	1,2	1,2	1,2
Pręt mocujący Nida	szt.	1,2	1,2	1,2	1,2	1,2	1,2	1,2	1,2	1,2	1,2	1,2
Łącznik krzyżowy Nida LK60	szt.	2,7	2,7	2,7	2,7	2,7	2,7	2,7	2,7	2,7	2,7	2,7
Łącznik wzłużny Nida LW60	szt.	0,9	0,9	0,9	0,9	0,9	0,9	0,9	0,9	0,9	0,9	0,9
Stalowy element kotwiący ⁵⁾	szt.	1,8	1,8	1,8	1,8	1,8	1,8	1,8	1,8	1,8	1,8	1,8
Błachowkręty Nida 3,5x25 mm	szt.	24,0	24,0	24,0	24,0	24,0	24,0	24,0	24,0	24,0	24,0	24,0
Gips szpachlowy Nida Max	kg	0,1	0,1	0,1	0,1	0,1	0,1	0,1	0,1	0,1	0,1	0,1
Gips szpachlowy Nida Finish	kg	0,1	0,1	0,1	0,1	0,1	0,1	0,1	0,1	0,1	0,1	0,1
Wełna mineralna ⁶⁾	m ²	1,0	1,0	1,0	1,0	1,0	1,0	1,0	1,0	1,0	1,0	1,0

⁵⁾ Typ elementu kotwiącego dobrać indywidualnie pod względem rodzaju konstrukcji stropu oraz całkowitego ciężaru zabudowy.⁶⁾ Zastosowane wg wymagań.

Normy zużycia nie uwzględniają strat materiałowych.



nida Sufit

Klasa odporności ogniowej:
nie dotyczyWspółczynnik pochłaniania dźwięku:
0,60 dBMinimalna wysokość podwieszenia:
300 mmCiężar 1m² zabudowy:
10,0 kgNumer dokumentu związanego:
EN13964:2014-05Deklaracja Właściwości Użytkowych:
DoP/Ceiling System/0026/15.11.2016

SYSTEMY:

DK/WO/CD60-12,5/SONIC

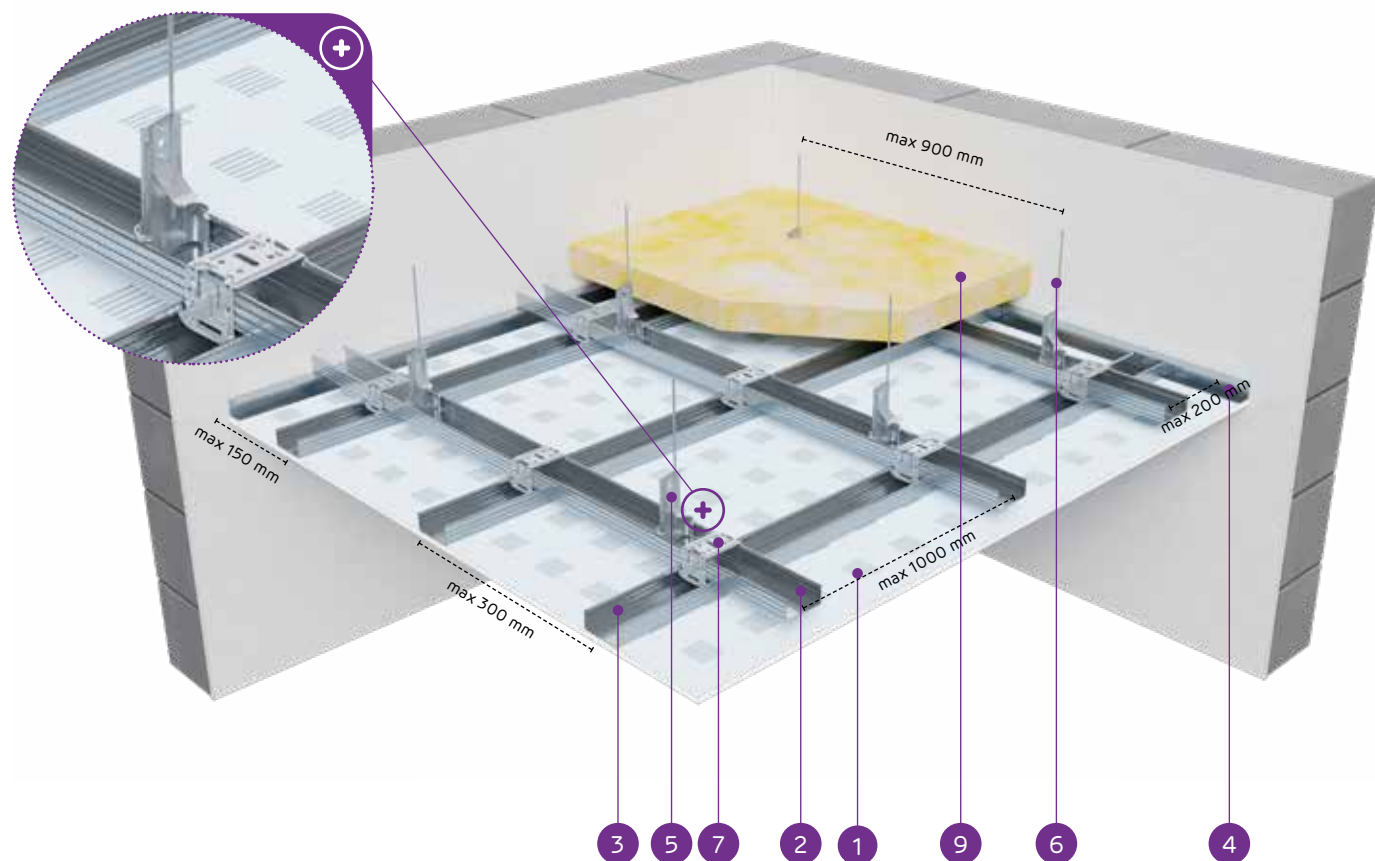

MATERIAŁY:

1. Płyta gipsowo-kartonowa perforowana Nida Sonic 12,5 mm
2. Profil górny główny Nida CD 60
3. Profil dolny nośny Nida CD 60
4. Profil Nida UD 27
5. Wieszak mocowany obrotowo Nida WO 60
6. Pręt mocujący Nida
7. Łącznik krzyżowy Nida LK 60
8. Stalowy element kotwiący
9. Wełna mineralna (opcja)

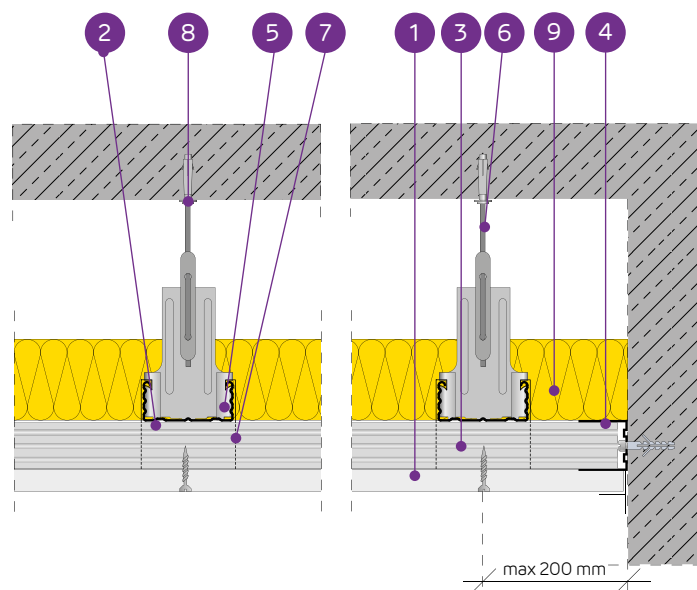

SYSTEM AKUSTYCZNYCH SUFITÓW PODWIESZANYCH NA KONSTRUKCJI NOŚNEJ NIDA CD60 (NIDA SONIC n1-n8)

PARAMETRY TECHNICZNE

Typ systemu Nida Sufit	Poszycie płytami gipsowymi			Konstrukcja nośna ¹⁾			Materiał izolacyjny		Wysokość podwieszenia [mm]	Współczynnik pochłaniania dźwięku ²⁾ α _w	Ciężar zabudowy 1m ^{2,3)} [mm]	Klasa odporności ogniowej [min]	Odporność na uderzenia ⁴⁾ Klasa	
	Nida	Grubość [mm]	Oznaczenie wg normy	Typ profilu Nida	Rozstaw zawiesi Nida WO60 ¹⁾	Rozstaw profili głównych Nida CD60	Rozstaw profili nośnych Nida CD60	Wełna mineralna						[mm]
					[mm]	[mm]	[mm]							
DK/WO/CD60-12,5/SonicR15n1	Sonic R15n1 ⁵⁾	12,5	A	CD60	900	1000	300	wełna szklana	80	300	0,60	10,0	-	1A
DK/WO/CD60-12,5/SonicR12n2	Sonic R12n2 ⁵⁾	12,5	A	CD60	900	1000	300	wełna szklana	80	300	0,60	10,0	-	1A
DK/WO/CD60-12,5/SonicR15n8	Sonic R15n8 ⁵⁾	12,5	A	CD60	900	1000	300	wełna szklana	80	300	0,50	10,0	-	1A
DK/WO/CD60-12,5/SonicC10n8	Sonic C10n8 ⁵⁾	12,5	A	CD60	900	1000	300	wełna szklana	80	300	0,70	10,0	-	1A
DK/WO/CD60-12,5/SonicL5x80n8	Sonic L5x80n8 ⁵⁾	12,5	A	CD60	900	1000	300	wełna szklana	80	300	0,55	10,0	-	1A

¹⁾ Możliwość zamiennego zastosowania wszystkich typów konstrukcji nośnej i zawiesi Nida.²⁾ Raport z badań akustycznych ITB: NA-1162/P/2004 (LA-1197a/2005).³⁾ Ciężar nie uwzględnia masy materiału izolacyjnego.⁴⁾ Wg opinii Technicznej ITB 01060/12/R34NK cz.I i cz.II.⁵⁾ Płyta występuje pod nazwą handlową Creason.ZUŻYCIE MATERIAŁÓW NA 1M² SUFITU PODWIESZANEGO W SYSTEMIE NIDA SUFIT

Nazwa materiału	J.m.	Typ systemu Nida Sufit				
		DK/WO-12,5/SonicR15n1	DK/WO-12,5/SonicR12n2	DK/WO-12,5/SonicR15n8	DK/WO-12,5/SonicC10n8	DK/WO-12,5/SonicL5x80n8
Zużycie materiału na 1m ²						
Płyta Nida Sonic R15n1	m ²	1,0	-	-	-	-
Płyta Nida Sonic R12n2	m ²	-	1,0	-	-	-
Płyta Nida Sonic R15n8	m ²	-	-	1,0	-	-
Płyta Nida Sonic C10n8	m ²	-	-	-	1,0	-
Płyta Nida Sonic L5x80n8	m ²	-	-	-	-	1,0
Profil Nida CD60	mb	4,2	4,2	4,2	4,2	4,2
Profil Nida UD27	mb	0,6	0,6	0,6	0,6	0,6
Wieszak mocowany obrotowo Nida WO60	szt.	1,2	1,2	1,2	1,2	1,2
Pręt mocujący Nida	szt.	1,2	1,2	1,2	1,2	1,2
Łącznik krzyżowy Nida LK60	szt.	2,7	2,7	2,7	2,7	2,7
Łącznik wzdłużny Nida LW60	szt.	0,9	0,9	0,9	0,9	0,9
Stalowy element kotwiący ⁶⁾	szt.	1,8	1,8	1,8	1,8	1,8
Błachowkręty Nida 3,5x25 mm	szt.	24,0	24,0	24,0	24,0	24,0
Gips szpachlowy Nida Max	kg	0,3	0,3	0,3	0,3	0,3
Gips szpachlowy Nida Finish	kg	0,1	0,1	0,1	0,1	0,1
Wełna mineralna ⁷⁾	m ²	1,0	1,0	1,0	1,0	1,0

⁶⁾ Typ elementu kotwiącego dobiera indywidualnie pod względem rodzaju konstrukcji stropu oraz całkowitego ciężaru zabudowy.⁷⁾ Zastosowane wg wymagań.

Normy zużycia nie uwzględniają strat materiałowych.



nida Sufit



Klasa odporności ogniowej:
(R)EI15, (R)EI45
(R)EI60, (R)EI90
(R)EI120



Współczynnik pochłaniania dźwięku:
0,70 dB



Minimalna wysokość podwieszenia:
222,5 mm



Ciężar 1m² zabudowy:
15,5-64,3 kg



Numer dokumentu związanego:
EN13964:2014-05

Deklaracja Właściwości Użytkowych:
DoP/Ceiling System/0028/15.11.2016

SYSTEMY:

DK/WON/CD60-12,5; DK/WON/CD60-25; DK/WON/CD60-37,5;
DK/WON/CD60-50; DK/WON/CD60-62,5

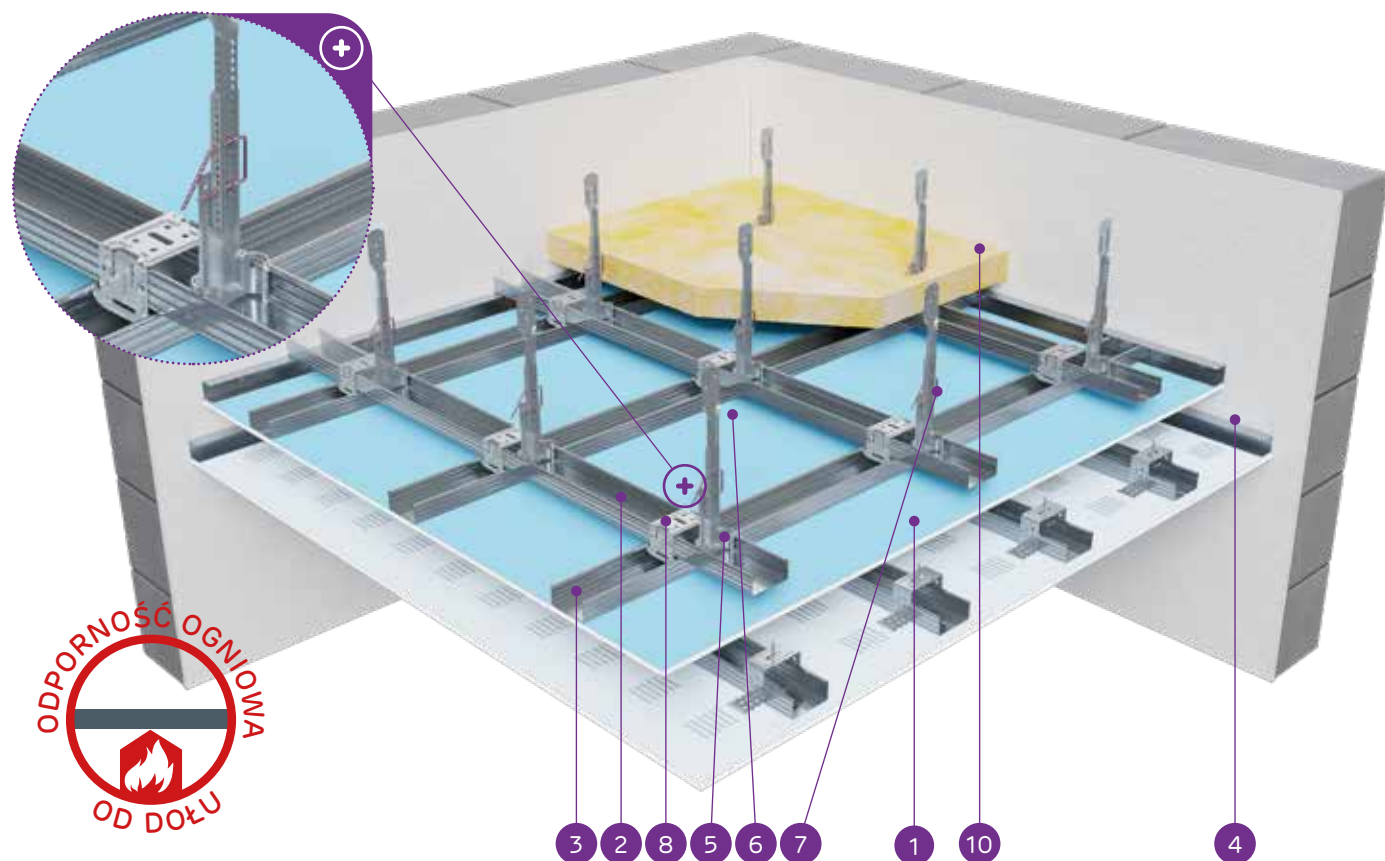

MATERIAŁY:

1. Płyta gipsowo-kartonowa Nida
2. Profil górny główny Nida CD 60
3. Profil dolny nośny Nida CD 60
4. Profil Nida UD 27
5. Wieszak obrotowy dolny z noniuszem Nida WON 60 *
6. Wieszak górny noniuszowy Nida WGN
7. Przetyczka wieszaka noniusza Siniat FAST-PIN®
8. Łącznik krzyżowy Nida LK 60
9. Stalowy element kotwiący
10. Wełna mineralna (opcja)

* możliwość zastosowania elementów mocujących typu ES 60, EL 60, WP 60

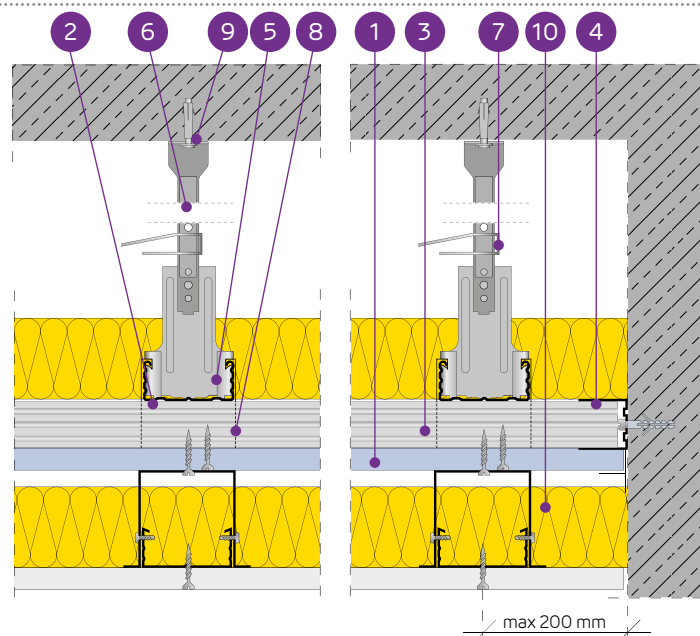

SYSTEM SUFITÓW PODWIESZANYCH AKUSTYCZNYCH NA KONSTRUKCJI NOŚNEJ NIDA CD60 Z DODATKOWYM OBCIĄŻENIEM SUFITEM AKUSTYCZNYM

PARAMETRY TECHNICZNE

Typ systemu Nida Sufit	Konstrukcja rusztu ¹⁾				Poszycie płytami gipsowymi ²⁾		Minimalna wysokość podwieszenia	Ciężar zabudowy 1 m ²	Klasa odporności ogniowej	Maksymalne obciążenie sufitu Nida		Odporność na uderzenia ⁴⁾
	Typ profilu Nida	Maksymalny rozstaw profili głównych Nida CD60	Maksymalny rozstaw profili nośnych Nida CD60	Maksymalny rozstaw zawiesi Nida	Nida	Grubość				bez odporności ogniowej ³⁾	z odpornością ogniową ³⁾	
		[mm]	[mm]	[mm]								
DK/WON/CD60-12,5/Cicha	CD60/CD60	1000	400	900	Cicha	12,5	222,5	15,5	(R)EI15	31	16	1A
DK/WON/CD60-12,5/Ciężka	CD60/CD60	1000	400	900	Ciężka	12,5	222,5	15,5	(R)EI15	31	16	1A
DK/WON/CD60-25/Cicha	CD60/CD60	1000	400	850	Cicha	2x12,5	235	28,3	(R)EI45	36	16	1A
DK/WON/CD60-25/Ciężka	CD60/CD60	1000	400	850	Ciężka	2x12,5	235	28,3	(R)EI45	36	16	1A
DK/WON/CD60-37,5/Cicha	CD60/CD60	1000	400	750	Cicha	3x12,5	247,5	41,1	(R)EI60	49	16	1A
DK/WON/CD60-37,5/Ciężka	CD60/CD60	1000	400	750	Ciężka	3x12,5	247,5	41,1	(R)EI60	49	16	1A
DK/WON/CD60-50/Cicha	CD60/CD60	850	400	750	Cicha	4x12,5	250	43,7	(R)EI90	58	16	1A
DK/WON/CD60-50/Ciężka	CD60/CD60	850	400	750	Ciężka	4x12,5	250	43,7	(R)EI90	58	16	1A
DK/WON/CD60-62,5/Cicha	CD60/CD60	650	400	650	Cicha	5x12,5	270	64,3	(R)EI120	87	16	1A
DK/WON/CD60-62,5/Ciężka	CD60/CD60	650	400	650	Ciężka	5x12,5	270	64,3	(R)EI120	87	16	1A

¹⁾ Możliwość zamiennego zastosowania wszystkich typów konstrukcji nośnej i zawiesi Nida.

²⁾ Dopuszczalne obciążenie uwzględniające: ciężar własny, materiał izolujący i dodatkowe obciążenie technologiczne. Opinia techniczna ITB 1060/12/R14NK.

³⁾ Obciążenie dodatkowe na podstawie klasyfikacji ogniowej LBO-438-K/20.

⁴⁾ Wg opinii Technicznej ITB 01060/12/R34NK cz. I i cz. II.

⁵⁾ W zależności od wymagań dopuszcza się zamienne stosowanie płyt: Nida Twarda typ DEFH1R, Nida Hydro typ GMFH1I, Resistex typ DFH2IR.

ZUŻYCIE MATERIAŁÓW NA 1M² SUFITU PODWIESZANEGO W SYSTEMIE NIDA SUFIT

Nazwa materiału	J.m.	Typ systemu Nida Sufit									
		DK/WON/CD60-12,5/Cicha	DK/WON/CD60-12,5/Ciężka	DK/WON/CD60-25/Cicha	DK/WON/CD60-25/Ciężka	DK/WON/CD60-37,5/Cicha	DK/WON/CD60-37,5/Ciężka	DK/WON/CD60-50/Cicha	DK/WON/CD60-50/Ciężka	DK/WON/CD60-62,5/Cicha	DK/WON/CD60-62,5/Ciężka
		Zużycie materiału na 1m ²									
Płyta Nida Cicha 12,5 mm	m ²	1,0	-	2,0	-	3,0	-	4,0	-	5,0	-
Płyta Nida Ciężka 12,5 mm	m ²	-	1,0	-	2,0	-	3,0	-	4,0	-	5,0
Płyta Nida Sonic	m ²	1,0	1,0	1,0	1,0	1,0	1,0	1,0	1,0	1,0	1,0
Profil Nida CD60	mb	6,0	6,0	6,0	6,0	6,0	6,0	6,2	6,2	6,6	6,6
Profil Nida UD27	mb	1,2	1,2	1,2	1,2	1,2	1,2	1,2	1,2	1,2	1,2
Element do mocowania Nida ES60	szt.	3,0	3,0	3,0	3,0	3,0	3,0	3,0	3,0	3,0	3,0
Wieszak mocowany obrotowo z noniuszem Nida WON 60 ⁶⁾	szt.	1,2	1,2	1,2	1,2	1,4	1,4	1,6	1,6	2,4	2,4
Wieszak górny noniusza Nida WGN	szt.	1,2	1,2	1,2	1,2	1,4	1,4	1,6	1,6	2,4	2,4
Przetyczka wieszaka noniusza Siniat FAST-PIN	szt.	1,2	1,2	1,2	1,2	1,4	1,4	1,6	1,6	2,4	2,4
Łącznik krzyżowy Nida LK60	szt.	2,5	2,5	2,5	2,5	2,5	2,5	3,0	3,0	3,9	3,9
Łącznik wzdłużny Nida LW60	szt.	1,5	1,5	1,5	1,5	1,5	1,5	1,5	1,5	1,5	1,5
Stalowy element kotwiący ⁷⁾	szt.	5,4	5,4	5,4	5,4	5,6	5,6	5,8	5,8	6,6	6,6
Wkręt samowierzący 4,2x13 mm FLAT HEAD do blachy 1 mm	szt.	12,0	12,0	12,0	12,0	12,0	12,0	12,0	12,0	12,0	12,0
Blachowkręty Nida 3,5x25 mm	szt.	18,0	18,0	18,0	18,0	18,0	18,0	18,0	18,0	18,0	18,0
Wkręty FixDens 4,2x25 mm	szt.	18,0	18,0	6,0	6,0	6,0	6,0	6,0	6,0	6,0	6,0
Wkręty FixDens 4,2x42 mm	szt.	-	-	18,0	18,0	6,0	6,0	6,0	6,0	6,0	6,0
Wkręty FixDens 4,2x60 mm	szt.	-	-	-	-	18,0	18,0	6,0	6,0	6,0	6,0
Wkręty FixDens 4,5x80 mm	szt.	-	-	-	-	-	-	18,0	18,0	24,0	24,0
Taśma zbrojąca Nida	mb	2,8	2,8	2,8	2,8	2,8	2,8	2,8	2,8	2,8	2,8
Gips szpachlowy Nida Start	kg	0,3	0,3	0,3	0,3	0,3	0,3	0,3	0,3	0,3	0,3
Gips szpachlowy Nida Finish	kg	0,1	0,1	0,1	0,1	0,1	0,1	0,1	0,1	0,1	0,1
Gotowa masa szpachlowa Nida Hydromix ⁸⁾	kg	0,4	0,4	0,7	0,7	1,0	1,0	1,3	1,3	1,6	1,6
Wełna mineralna ⁹⁾	m ²	1,0	1,0	1,0	1,0	1,0	1,0	1,0	1,0	1,0	1,0

⁶⁾ Możliwość zamiany na wieszak dolny noniuszowy wzmocniony.

⁷⁾ Typ elementu kotwiącego dobrać indywidualnie pod względem rodzaju konstrukcji stropu oraz całkowitego ciężaru zabudowy.

⁸⁾ W przypadku płyt gipsowo-włónowych z włóknami Nida Twarda alternatywnie stosować gips szpachlowy Nida Max.

⁹⁾ Zastosowane wg wymagań.

Normy zużycia nie uwzględniają strat materiałowych.



nida Sufit

Klasa odporności ogniowej:
nie dotyczyMaksymalne obciążenie zabudowy:
nie dotyczyMinimalna wysokość podwieszenia:
222,5 mmCiężar 1m² zabudowy:
10,9-28,3 kgNumer dokumentu związanego:
EN13964:2014-05Deklaracja Właściwości Użytkowych:
DoP/Ceiling System/0029/15.11.2016

SYSTEMY:

DK/PG/UA/CD60-12,5; DK/PG/UA/CD60-25

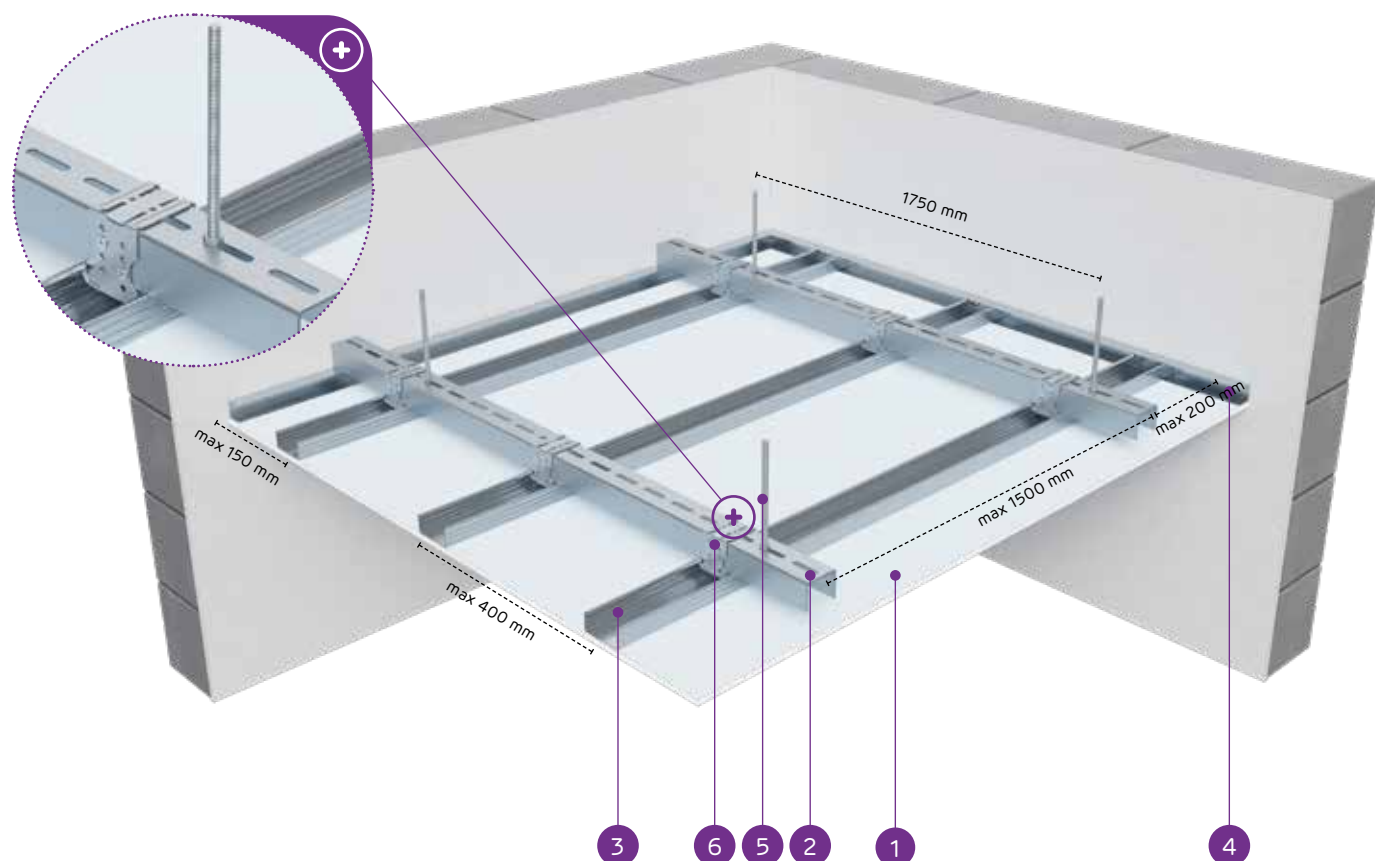

MATERIAŁY:

1. Płyta gipsowa Nida
2. Profil górny główny Nida UA 50
3. Profil dolny nośny Nida CD 60
4. Profil Nida UD 27
5. Pręt gwintowany \varnothing 8 mm z nakrętkami i podkładkami
6. Łącznik krzyżowy Nida UA50-CD60

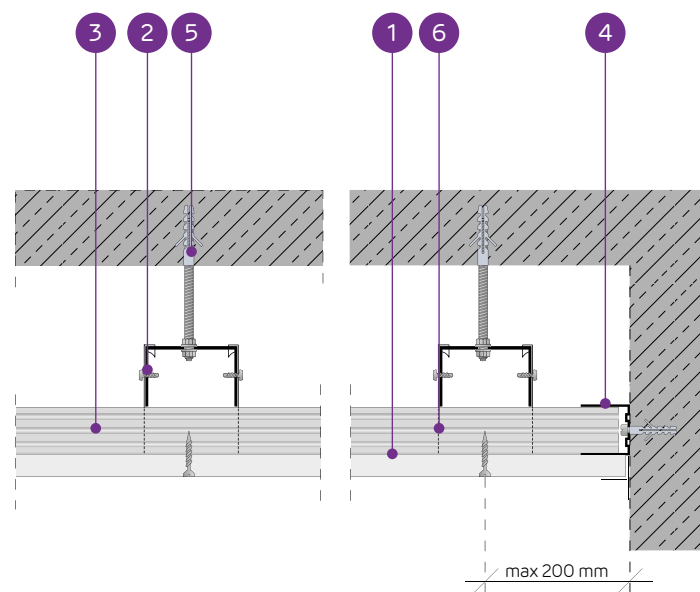

SYSTEM SUFITÓW PODWIESZANYCH NA KRZYŻOWEJ DWUPOZIOMOWEJ KONSTRUKCJI NOŚNEJ NIDA UA50 / NIDA CD60

PARAMETRY TECHNICZNE

Typ systemu Nida Sufit	Konstrukcja rusztu						Poszycie płytami gipsowymi		Minimalna wysokość podwieszenia	Ciężar zabudowy 1 m ²	Klasa odporności ogniowej	Odporność na uderzenia ²⁾
	Typ profilu Nida	Łącznik krzyżowy Nida	Zawiesie - pręt gwintowany (\varnothing)	Maksymalny rozstaw profili głównych Nida UA50 ¹⁾	Maksymalny rozstaw profili nośnych Nida CD60	Maksymalny rozstaw zawiesi Nida	Nida	Grubość				
			[mm]	[mm]	[mm]	[mm]						
DK/PG/UA/CD60-12,5/Expert	UA50/CD60	LK UA50-CD60	8	1500	400	1750	Expert	12,5	222,5	10,9	-	1A
DK/PG/UA/CD60-12,5/Woda ³⁾	UA50/CD60	LK UA50-CD60	8	1500	400	1750	Woda	12,5	222,5	11,4	-	1A
DK/PG/UA/CD60-12,5/Ogień+	UA50/CD60	LK UA50-CD60	8	1500	400	1750	Ogień Plus	12,5	222,5	12,7	-	1A
DK/PG/UA/CD60-12,5/WodaOgień+	UA50/CD60	LK UA50-CD60	8	1500	400	1750	Woda Ogień Plus	12,5	222,5	12,7	-	1A
DK/PG/UA/CD60-12,5/Twarda	UA50/CD60	LK UA50-CD60	8	1100	400	1200	Twarda	12,5	222,5	15,5	-	1A
DK/PG/UA/CD60-12,5/Hydro	UA50/CD60	LK UA50-CD60	8	1100	400	1200	Hydro	12,5	222,5	13,5	-	1A
DK/PG/UA/CD60-25/Expert	UA50/CD60	LK UA50-CD60	8	1100	400	1200	Expert	2x12,5	235	19,1	-	1A
DK/PG/UA/CD60-25/Woda ³⁾	UA50/CD60	LK UA50-CD60	8	1100	400	1200	Woda	2x12,5	235	20,1	-	1A
DK/PG/UA/CD60-25/Ogień+	UA50/CD60	LK UA50-CD60	8	1100	400	1200	Ogień Plus	2x12,5	235	22,7	-	1A
DK/PG/UA/CD60-25/WodaOgień+	UA50/CD60	LK UA50-CD60	8	1100	400	1200	Woda Ogień Plus	2x12,5	235	22,7	-	1A
DK/PG/UA/CD60-25/Twarda	UA50/CD60	LK UA50-CD60	8	1100	400	1200	Twarda	2x12,5	235	28,3	-	1A
DK/PG/UA/CD60-25/Hydro	UA50/CD60	LK UA50-CD60	8	1100	400	1200	Hydro	2x12,5	235	24,3	-	1A

¹⁾ W przypadku innych konfiguracji profilu głównego i elementów zawiesi należy skorzystać z tablicy na końcu tego rozdziału.²⁾ Wg opinii Technicznej ITB 01060/12/R34NK cz.I i cz.II.³⁾ W pomieszczeniach o wilgotności względnej powietrza do 85% w sekcjach narożnych na intensywne działanie wody zaleca się stosowanie płyt gipsowych z włóknami Nida Hydro (płaszczyzny poziome i pionowe w okolicach wanny, prysznic itp.).ZUŻYCIE MATERIAŁÓW NA 1M² SUFITU PODWIESZANEGO W SYSTEMIE NIDA SUFIT

Nazwa materiału	J.m.	Typ systemu Nida Sufit											
		DK/PG/UA/CD60-12,5/Expert	DK/PG/UA/CD60-12,5/Woda	DK/PG/UA/CD60-12,5/Ogień+	DK/PG/UA/CD60-12,5/WodaOgień+	DK/PG/UA/CD60-12,5/Twarda	DK/PG/UA/CD60-12,5/Hydro	DK/PG/UA/CD60-25/Expert	DK/PG/UA/CD60-25/Woda	DK/PG/UA/CD60-25/Ogień+	DK/PG/UA/CD60-25/WodaOgień+	DK/PG/UA/CD60-25/Twarda	DK/PG/UA/CD60-25/Hydro
		Zużycie materiału na 1m ²											
Płyta Nida Expert 12,5 mm	m ²	1,0	-	-	-	-	-	2,0	-	-	-	-	-
Płyta Nida Woda 12,5 mm	m ²	-	1,0	-	-	-	-	-	2,0	-	-	-	-
Płyta Nida Ogień Plus 12,5 mm	m ²	-	-	1,0	-	-	-	-	-	2,0	-	-	-
Płyta Nida Woda Ogień Plus 12,5 mm	m ²	-	-	-	1,0	-	-	-	-	-	2,0	-	-
Płyta Nida Twarda 12,5 mm	m ²	-	-	-	-	1,0	-	-	-	-	-	2,0	-
Płyta Nida Hydro 12,5 mm	m ²	-	-	-	-	-	1,0	-	-	-	-	-	2,0
Profil Nida CD60	mb	2,6	2,6	2,6	2,6	2,6	2,6	2,6	2,6	2,6	2,6	2,6	2,6
Profil Nida UD27	mb	0,6	0,6	0,6	0,6	0,6	0,6	0,6	0,6	0,6	0,6	0,6	0,6
Profil Nida UA50	mb	1,0	1,0	1,0	1,0	1,0	1,0	1,0	1,0	1,0	1,0	1,0	1,0
Pręt gwintowany stalowy ocynkowany \varnothing 8 mm	mb	0,9	0,9	0,9	0,9	0,9	0,9	0,9	0,9	0,9	0,9	0,9	0,9
Nakrętka stalowa ocynkowana \varnothing 8 mm	szt.	2,7	2,7	2,7	2,7	2,7	2,7	2,7	2,7	2,7	2,7	2,7	2,7
Podkładka stalowa ocynkowana do pręta \varnothing 8 mm	szt.	1,8	1,8	1,8	1,8	1,8	1,8	1,8	1,8	1,8	1,8	1,8	1,8
Łącznik krzyżowy Nida UA50-CD60	szt.	2,6	2,6	2,6	2,6	2,6	2,6	2,6	2,6	2,6	2,6	2,6	2,6
Łącznik wzdłużny Nida LW60	szt.	0,9	0,9	0,9	0,9	0,9	0,9	0,9	0,9	0,9	0,9	0,9	0,9
Kołnierz rozporowy stalowy do pręta gwintowanego \varnothing 8 mm	szt.	0,9	0,9	0,9	0,9	0,9	0,9	0,9	0,9	0,9	0,9	0,9	0,9
Stalowy element kotwiący ⁴⁾	szt.	0,9	0,9	0,9	0,9	0,9	0,9	0,9	0,9	0,9	0,9	0,9	0,9
Blachowkręty Nida 3,5x25 mm	szt.	18,0	18,0	18,0	18,0	-	-	6,0	6,0	6,0	6,0	-	-
Blachowkręty Nida 3,5x35 mm	szt.	-	-	-	-	-	-	18,0	18,0	18,0	18,0	-	-
Wkręty FixDens 4,2x25 mm	szt.	-	-	-	-	18,0	-	-	-	-	-	6,0	-
Wkręty FixDens 4,2x42 mm	szt.	-	-	-	-	-	-	-	-	-	-	18,0	-
Blachowkręty Nida Hydro C5 3,5x25 mm	szt.	-	-	-	-	-	18,0	-	-	-	-	-	6,0
Blachowkręty Nida Hydro C5 3,5x41 mm	szt.	-	-	-	-	-	-	-	-	-	-	-	18,0
Taśma zbrojąca Nida	mb	1,4	1,4	1,4	1,4	1,4	1,4	1,4	1,4	1,4	1,4	1,4	1,4
Gips szpachlowy Nida Start	kg	0,3	0,3	0,3	0,3	-	-	0,6	0,6	0,6	0,6	-	-
Gips szpachlowy Nida Finish	kg	0,1	0,1	0,1	0,1	-	-	0,1	0,1	0,1	0,1	-	-
Gotowa masa szpachlowa Nida Hydromix ⁵⁾	kg	-	-	-	-	0,4	0,4	-	-	-	-	0,8	0,8
Wełna mineralna ⁶⁾	m ²	1,0	1,0	1,0	1,0	1,0	1,0	1,0	1,0	1,0	1,0	1,0	1,0

⁴⁾ Typ elementu kotwiącego dobrać indywidualnie pod względem rodzaju konstrukcji stropu oraz całkowitego ciężaru zabudowy.⁵⁾ W przypadku płyt gipsowo-włókowych z włóknami Nida Twarda alternatywnie stosować gips szpachlowy Nida Max.⁶⁾ Zastosowane wg wymagań.

Normy zużycia nie uwzględniają strat materiałowych.

nida Sufit

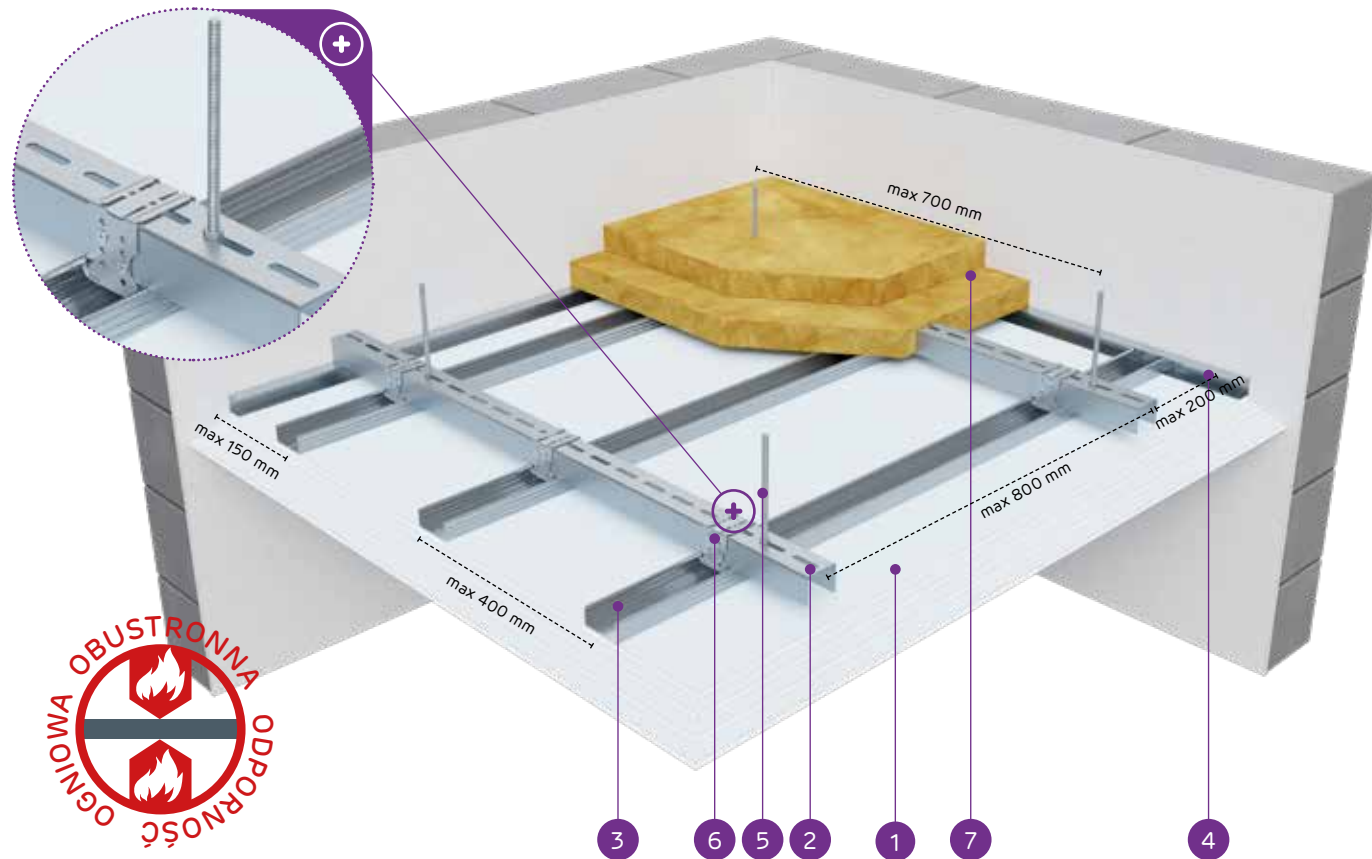
Klasa
odporności
ogniowej:
(R)EI120Maksymalne
obciążenie
zabudowy:
2,5 kg/m²Minimalna
wysokość
podwieszenia:
300 mmCiężar 1m²
zabudowy:
62,5 kgNumer
dokumentu
związanego:
EN13964:2014-05Deklaracja Właściwości Użytkowych:
DoP/Ceiling System/0038/15.11.2016SYSTEMY:
DK/PG/UA/CD60-60/MW;

MATERIAŁY:

1. Płyta gipsowa Nida
2. Profil górny główny Nida UA 50
3. Profil dolny nośny Nida CD 60
4. Profil Nida UD 27
5. Pręt gwintowany \varnothing 8 mm z nakrętkami i podkładkami
6. Łącznik krzyżowy Nida UA50-CD60
7. Materiał izolacyjny wełna mineralna
8. Tuleja rozprężna stalowa

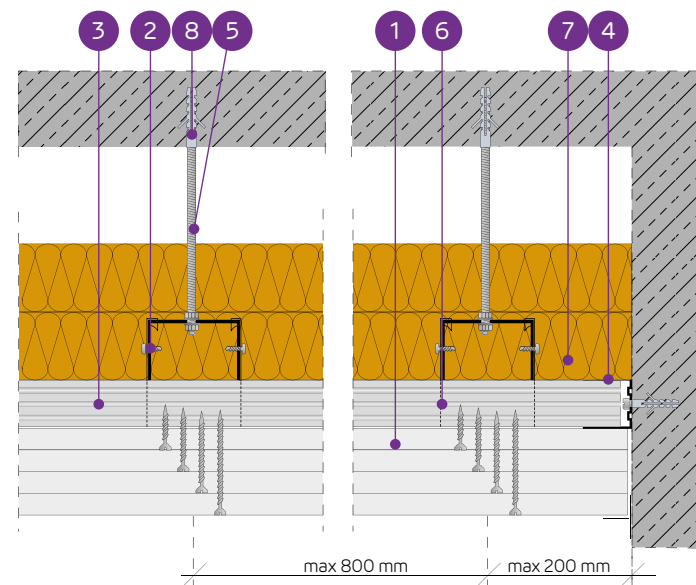

SYSTEM SUFITÓW PODWIESZANYCH NA KRZYŻOWEJ DWUPOZIOMOWEJ KONSTRUKCJI NOŚNEJ NIDA UA50 / NIDA CD60 - ODPORNOŚĆ OGNIOWA OBUSTRONNA

PARAMETRY TECHNICZNE

Typ systemu Nida Sufit	Typ profilu Nida	Konstrukcja rusztu			Poszycie płytami gipsowymi		Materiał izolacyjny			Minimalna wysokość podwieszenia	Ciężar zabudowy 1 m ²	Klasa odporności ogniowej ¹⁾ (a ↔ b)	Maksymalne obciążenie	Odporność na uderzenia ²⁾	System specjalny
		Maksymalny rozstaw profili głównych Nida UA50 [mm]	Maksymalny rozstaw profili nośnych Nida CD60 [mm]	Maksymalny rozstaw zawiesi (pręt gwintowany \varnothing 8) [mm]	Nazwa handlowa	Grubość [mm]	Wełna mineralna	Grubość [mm]	Gęstość [kg/m ³]						
DK/PG/UA/CD60-60/MW/Ogień+	UA50/CD60	800	400	700	Ogień Plus	4x15,0	skalna	2x50	25	300	62,5	(R)EI120 ³⁾	2,5	1A	•
DK/PG/UA/CD60-60/MW/WodaOgień+	UA50/CD60	800	400	700	Woda Ogień Plus	4x15,0	skalna	2x50	25	300	62,5	(R)EI120 ³⁾	2,5	1A	•

¹⁾ Deklaracja Właściwości Użytkowych (DWU) - DoP/Ceiling System/0038/15.11.2016, Klasyfikacja ogniowa LBO-056-KZ/22.²⁾ Wg opinii Technicznej ITB 01060/12/R34NK cz.I i cz.II.³⁾ Klasa odporności ogniowej (a ↔ b) - spełnia warunki przy działaniu ognia od góry i od dołu.ZUŻYCIE MATERIAŁÓW NA 1M² SUFITU PODWIESZANEGO W SYSTEMIE NIDA SUFIT

Nazwa materiału	J.m.	Typ systemu Nida Sufit	
		DK/PG/UA/CD60-60/MW/Ogień+	DK/PG/UA/CD60-60/MW/WodaOgień+
Zużycie materiału na 1m ²			
Płyta Nida Ogień Plus 15 mm	m ²	4,0	-
Płyta Nida Woda Ogień Plus 15 mm	m ²	-	4,0
Profil Nida UA50	mb	1,3	1,3
Profil Nida CD60	mb	2,5	2,5
Profil Nida UD27	mb	0,6	0,6
Pręt gwintowany \varnothing 8 mm ⁴⁾	mb	2,0	2,0
Nakrętka stalowa \varnothing 8 mm	szt.	8,0	8,0
Podkładka stalowa \varnothing 8 mm	szt.	8,0	8,0
Łącznik krzyżowy Nida UA50-CD60	szt.	3,4	3,4
Łącznik wzdłużny Nida LW60	szt.	0,9	0,9
Tuleja rozprężna stalowa \varnothing 8 mm ⁵⁾	szt.	1,8	1,8
Błachowkręty Nida 3,5x25 mm	szt.	6,0	6,0
Błachowkręty Nida 3,5x45 mm	szt.	6,0	6,0
Błachowkręty Nida 3,5x55 mm	szt.	6,0	6,0
Błachowkręty Nida 4,2x70 mm	szt.	18,0	18,0
Taśma zbrojąca Nida	mb	1,4	1,4
Gips szpachlowy Nida Start	kg	1,2	1,2
Gips szpachlowy Nida Finish	kg	0,1	0,1
Wełna mineralna ⁶⁾	m ²	2,0	2,0

⁴⁾ Do kalkulacji przyjęto wysokość podwieszenia równą 500 mm.⁵⁾ Typ elementu kotwiącego dobierać indywidualnie pod względem rodzaju konstrukcji stropu oraz całkowitego ciężaru zabudowy.⁶⁾ Wełna mineralna z włókien skalnych o grubości min. 2x50 mm i minimalnej gęstości objętościowej 25 kg/m³.

Normy zużycia nie uwzględniają strat materiałowych.

TABLICE DOBORU UKŁADU KONSTRUKCJI NOŚNEJ W SYSTEMIE NIDA SUFIT W ZAKRESIE DOPUSZCZALNEGO OBCIĄŻENIA

SYSTEM SUFITÓW PODWIESZANYCH NA KRZYŻOWEJ DWUPOZIOMOWEJ KONSTRUKCJI NOŚNEJ NIDA CD60

NIDA SUFIT - RUSZT DWUPOZIOMOWY KRZYŻOWY (ROZSTAW KONSTRUKCJI NOSNEJ CO 400 MM)

Zestawienie dopuszczalnych obciążeń [kg/m²]
 Wieszaki: Nida WP60 ¹⁾, Nida ES60 ²⁾, Nida EL60 ³⁾, Nida WON60 ⁴⁾, Nida WO60 ⁵⁾

Rozstaw zawiesi [m]	Rozstaw profili głównych [m]															
	0,50	0,55	0,60	0,65	0,70	0,75	0,80	0,85	0,90	0,95	1,00	1,05	1,10	1,15	1,20	
1,20	30	27	25	23	21	20	19	18	17	16	15	14	14	13	12	
1,15	33	30	28	26	24	22	21	20	19	18	17	16	15	15	14	
1,10	38	34	31	29	27	25	23	22	21	20	19	18	17	16	16	
1,05	42	38	35	33	30	28	26	25	24	22	21	20	19	18	18	
1,00	48	44	40	37	34	32	30	28	27	25	24	23	22	21	20	
0,95	55	50	46	42	39	36	34	32	30	29	27	26	25	24	23	
0,90	63	57	52	48	45	42	39	37	35	33	31	30	29	27	26	
0,85	73	66	61	56	52	48	45	43	40	38	36	35	33	32	30	
0,80	85	77	71	65	60	56	53	50	47	45	42	40	38	37	35	
0,75	99	90	82	76	70	66	62	58	55	52	49	47	45	43	41	
0,70	100	96	88	81	75	70	66	62	59	56	53	50	48	46	44	
0,65	100	100	95	87	81	76	71	67	63	60	57	54	52	49	47	
0,60	100	100	100	95	88	82	77	72	68	65	62	59	56	54	51	
0,55	100	100	100	100	96	90	84	79	75	71	67	64	61	58	56	
0,50	100	100	100	100	100	99	92	87	82	78	74	70	67	64	62	

Rozstaw profili nośnych [m]
 Profil Nida CD60 o grubości nominalnej 0,55 mm w tolerancji +/- 0,06 mm

SYSTEM SUFITÓW PODWIESZANYCH NA KRZYŻOWEJ DWUPOZIOMOWEJ KONSTRUKCJI NOŚNEJ NIDA CD60

NIDA SUFIT - RUSZT DWUPOZIOMOWY KRZYŻOWY (ROZSTAW KONSTRUKCJI NOSNEJ CO 500 MM)

Zestawienie dopuszczalnych obciążeń [kg/m²]
 Wieszaki: Nida WP60 ¹⁾, Nida ES60 ²⁾, Nida EL60 ³⁾, Nida WON60 ⁴⁾, Nida WO60 ⁵⁾

Rozstaw zawiesi [m]	Rozstaw profili głównych [m]															
	0,50	0,55	0,60	0,65	0,70	0,75	0,80	0,85	0,90	0,95	1,00	1,05	1,10	1,15	1,20	
1,20	27	25	23	21	19	18	17	16	15	14	14	13	12	12	11	
1,15	30	28	25	23	22	20	19	18	17	16	15	14	14	13	13	
1,10	34	31	28	26	24	23	21	20	19	18	17	16	15	15	14	
1,05	38	35	32	29	27	26	24	23	21	20	19	18	17	17	16	
1,00	43	39	36	33	31	29	27	25	24	23	22	21	20	19	18	
0,95	49	45	41	38	35	33	31	29	27	26	25	23	22	21	21	
0,90	56	51	47	43	40	38	35	33	31	30	28	27	26	25	24	
0,85	65	59	54	50	46	43	41	38	36	34	33	31	30	28	27	
0,80	74	67	62	57	53	49	46	43	41	39	37	35	34	32	31	
0,75	79	72	66	61	56	53	49	46	44	41	39	38	36	34	33	
0,70	84	77	70	65	60	56	53	50	47	44	42	40	38	37	35	
0,65	91	83	76	70	65	61	57	54	51	48	45	43	41	40	38	
0,60	99	90	82	76	70	66	62	58	55	52	49	47	45	43	41	
0,55	100	98	90	83	77	72	67	63	60	57	54	51	49	47	45	
0,50	100	100	99	91	84	79	74	70	66	62	59	56	54	51	49	

Rozstaw profili nośnych [m]
 Profil Nida CD60 o grubości nominalnej 0,55 mm w tolerancji +/- 0,06 mm

¹⁾ Wieszak do poddaszy Nida WP60.
²⁾ Element do mocowania Nida ES60.
³⁾ Element do mocowania elastyczny Nida EL60.
⁴⁾ Wieszak obrotowy z noniuszem Nida WON60.
⁵⁾ Wieszak mocowany obrotowo Nida WO60

SYSTEM SUFITÓW PODWIESZANYCH NA KRZYŻOWEJ JEDNOPOZIOMOWEJ KONSTRUKCJI NOŚNEJ NIDA CD60

NIDA SUFIT PODWIESZANY JEDNOPOZIOMOWY KRZYŻOWY

Zestawienie dopuszczalnych obciążeń [kg/m²]
 Wieszaki: Nida WP60 ¹⁾, Nida ES60 ²⁾, Nida EL60 ³⁾, Nida WON60 ⁴⁾, Nida WO60 ⁵⁾

Rozstaw zawiesi [m]	Rozstaw profili nośnych [m]					
	1 x g-k	2 x g-k	3 x g-k i więcej			
1,20	23	23	25	25	30	30
1,15	26	26	28	28	34	34
1,10	29	29	32	32	39	39
1,05	34	34	37	37	45	45
1,00	37	37	40	40	49	49
0,95	39	39	42	42	52	52
0,90	41	41	45	45	54	54
0,85	44	44	47	47	58	58
0,80	46	46	50	50	61	61
0,75	49	49	53	53	65	65
0,70	53	53	57	57	70	70
0,65	57	57	62	62	75	75
0,60	62	62	67	67	82	82
0,55	67	67	73	73	89	89
0,50	74	74	80	80	98	98

Rozstaw profili nośnych [m]
 Profil Nida CD60 o grubości nominalnej 0,55 mm w tolerancji +/- 0,06 mm

SYSTEM SUFITÓW PODWIESZANYCH NA KONSTRUKCJI NOŚNEJ NIDA CD60

NIDA SUFIT PODWIESZANY JEDNOPOZIOMOWY RÓWNOLEGŁY

Zestawienie dopuszczalnych obciążeń [kg/m²]
 Wieszaki: Nida WP60 ¹⁾, Nida ES60 ²⁾, Nida EL60 ³⁾, Nida WON60 ⁴⁾, Nida WO60 ⁵⁾

Rozstaw zawiesi [m]	Rozstaw profili nośnych [m]					
	1 x g-k	2 x g-k	3 x g-k i więcej			
1,20	60	48	65	52	80	64
1,15	63	50	68	54	83	67
1,10	66	53	71	57	87	70
1,05	69	55	75	60	91	73
1,00	72	58	78	63	96	77
0,95	76	61	82	66	100	81
0,90	80	64	87	70	100	85
0,85	85	68	92	74	100	90
0,80	91	72	98	78	100	96
0,75	97	77	100	83	100	100
0,70	100	83	100	89	100	100
0,65	100	89	100	96	100	100
0,60	100	97	100	100	100	100
0,55	100	100	100	100	100	100
0,50	100	100	100	100	100	100

Rozstaw profili nośnych [m]
 Profil Nida CD60 o grubości nominalnej 0,55 mm w tolerancji +/- 0,06 mm

¹⁾ Wieszak do poddaszy Nida WP60.
²⁾ Element do mocowania Nida ES60.
³⁾ Element do mocowania elastyczny Nida EL60.
⁴⁾ Wieszak obrotowy z noniuszem Nida WON60.
⁵⁾ Wieszak mocowany obrotowo Nida WO60

SYSTEM OKŁADZIN SUFITOWYCH NA PROFILACH KAPELUSZOWYCH NIDA PK48

NIDA SUFIT PODWIESZANY JEDNOPOZIOMOWY RÓWNOLEGŁY

Zestawienie dopuszczalnych obciążeń [kg/m²]
 Wieszaki: kołki/dyble rozporowe (dobór w zależności od obciążenia)

Rozstaw zawiesi [m]	Rozstaw profili nośnych [m]					
	1 x g-k	2 x g-k	3 x g-k i więcej			
1,20	30	24	33	26	40	32
1,15	34	27	37	30	45	36
1,10	39	31	42	34	52	41
1,05	45	36	49	39	60	48
1,00	52	42	56	45	69	55
0,95	61	49	66	53	80	64
0,90	66	53	72	57	88	70
0,85	70	56	76	61	93	74
0,80	75	60	80	64	98	79
0,75	79	64	86	69	100	84
0,70	85	68	92	74	100	90
0,65	92	73	99	79	100	97
0,60	99	79	100	86	100	100
0,55	100	87	100	94	100	100
0,50	100	95	100	100	100	100

Rozstaw profili nośnych [m]
 Profil kapeluszowy Nida 15x48 o grubości nominalnej 0,55 mm w tolerancji +/- 0,06 mm

SYSTEM SUFITÓW PODWIESZANYCH NA KRZYŻOWEJ DWUPOZIOMOWEJ KONSTRUKCJI NOŚNEJ NIDA MF

NIDA SUFIT MFC DWUPOZIOMOWY KRZYŻOWY ANGIELSKI (ROZSTAW KONSTRUKCJI NOSNEJ CO 400 MM)																
Zestawienie dopuszczalnych obciążeń [kg/m²]																
Wieszaki: MFC2330																
Rozstaw zawiesi [m]	1,20	73	67	61	56	52	49	46	43	41	39	37	35	33	32	31
	1,15	82	74	68	63	59	55	51	48	46	43	41	39	37	36	34
	1,10	92	84	77	71	66	61	57	54	51	48	46	44	42	40	38
	1,05	100	94	86	80	74	69	65	61	58	55	52	49	47	45	43
	1,00	100	100	98	90	84	78	74	69	65	62	59	56	53	51	49
	0,95	100	100	100	100	96	89	84	79	75	71	67	64	61	58	56
	0,90	100	100	100	100	100	100	96	91	86	81	77	73	70	67	64
	0,85	100	100	100	100	100	100	100	100	99	94	89	85	81	77	74
	0,80	100	100	100	100	100	100	100	100	100	100	95	90	86	82	79
	0,75	100	100	100	100	100	100	100	100	100	100	99	94	90	86	82
	0,70	100	100	100	100	100	100	100	100	100	100	99	94	90	86	82
	0,65	100	100	100	100	100	100	100	100	100	100	99	94	90	86	82
	0,60	100	100	100	100	100	100	100	100	100	100	99	94	90	86	82
	0,55	100	100	100	100	100	100	100	100	100	100	99	94	90	86	82
	0,50	100	100	100	100	100	100	100	100	100	100	99	94	90	86	82
		0,50	0,55	0,60	0,65	0,70	0,75	0,80	0,85	0,90	0,95	1,00	1,05	1,10	1,15	1,20
Rozstaw profili głównych [m] Profil MFCP44 o grubości nominalnej 0,80 mm w tolerancji +/- 0,06 mm																

SYSTEM SUFITÓW PODWIESZANYCH NA KRZYŻOWEJ DWUPOZIOMOWEJ KONSTRUKCJI NOŚNEJ NIDA MF

NIDA SUFIT MFC DWUPOZIOMOWY KRZYŻOWY ANGIELSKI (ROZSTAW KONSTRUKCJI NOSNEJ CO 500 MM)																
Zestawienie dopuszczalnych obciążeń [kg/m²]																
Wieszaki: MFC2330																
Rozstaw zawiesi [m]	1,20	67	61	56	51	48	45	42	39	37	35	33	32	30	29	28
	1,15	75	68	62	57	53	50	47	44	41	39	37	36	34	32	31
	1,10	83	76	70	64	60	56	52	49	46	44	42	40	38	36	35
	1,05	94	85	78	72	67	63	59	55	52	49	47	45	43	41	39
	1,00	100	97	89	82	76	71	66	62	59	56	53	51	48	46	44
	0,95	100	100	100	93	86	81	76	71	67	64	60	58	55	53	50
	0,90	100	100	100	100	96	90	84	79	75	71	67	64	61	59	56
	0,85	100	100	100	100	100	95	89	84	79	75	71	68	65	62	59
	0,80	100	100	100	100	100	100	99	93	88	84	80	76	72	69	66
	0,75	100	100	100	100	100	100	99	93	88	83	79	75	72	69	66
	0,70	100	100	100	100	100	100	99	93	88	83	79	75	72	69	66
	0,65	100	100	100	100	100	100	99	93	88	83	79	75	72	69	66
	0,60	100	100	100	100	100	100	99	93	88	83	79	75	72	69	66
	0,55	100	100	100	100	100	100	99	93	88	83	79	75	72	69	66
	0,50	100	100	100	100	100	100	99	93	88	83	79	75	72	69	66
		0,50	0,55	0,60	0,65	0,70	0,75	0,80	0,85	0,90	0,95	1,00	1,05	1,10	1,15	1,20
Rozstaw profili głównych [m] Profil MFCP44 o grubości nominalnej 0,80 mm w tolerancji +/- 0,06 mm																

SYSTEM SUFITÓW PODWIESZANYCH KRZYŻOWYCH DWUPOZIOMOWYCH NA KONSTRUKCJI UA50 / CD60

NIDA SUFIT UA50/CD60 (STAŁY ROZSTAW PROFILI NOŚNYCH 400 MM) ZAWIESIA WYKONANE Z PRETÓW GWINTOWANYCH Ø 8,0 MM													
Zestawienie dopuszczalnych obciążeń [kg/m²]													
Rozstaw zawiesi (pręty gwintowane) [m]	2,60	1-15	-	-	-	-	-	-	-	-	-	-	-
	2,55	1-15	-	-	-	-	-	-	-	-	-	-	-
	2,50	1-15	-	-	-	-	-	-	-	-	-	-	-
	2,45	1-15	1-15	-	-	-	-	-	-	-	-	-	-
	2,40	1-15	1-15	-	-	-	-	-	-	-	-	-	-
	2,35	1-15	1-15	-	-	-	-	-	-	-	-	-	-
	2,30	1-15	1-15	1-15	-	-	-	-	-	-	-	-	-
	2,25	1-15	1-15	1-15	-	-	-	-	-	-	-	-	-
	2,20	1-15	1-15	1-15	1-15	-	-	-	-	-	-	-	-
	2,15	1-15	1-15	1-15	1-15	1-15	-	-	-	-	-	-	-
	2,10	1-15	1-15	1-15	1-15	1-15	-	-	-	-	-	-	-
	2,05	15-30	1-15	1-15	1-15	1-15	1-15	-	-	-	-	-	-
	2,00	15-30	1-15	1-15	1-15	1-15	1-15	1-15	-	-	-	-	-
	1,95	15-30	15-30	1-15	1-15	1-15	1-15	1-15	1-15	-	-	-	-
	1,90	15-30	15-30	1-15	1-15	1-15	1-15	1-15	1-15	1-15	1-15	-	-
	1,85	15-30	15-30	15-30	1-15	1-15	1-15	1-15	1-15	1-15	1-15	1-15	-
	1,80	15-30	15-30	15-30	1-15	1-15	1-15	1-15	1-15	1-15	1-15	1-15	1-15
	1,75	15-30	15-30	15-30	1-15	1-15	1-15	1-15	1-15	1-15	1-15	1-15	1-15
	1,70	15-30	15-30	15-30	1-15	1-15	1-15	1-15	1-15	1-15	1-15	1-15	1-15
	1,65	15-30	15-30	15-30	15-30	1-15	1-15	1-15	1-15	1-15	1-15	1-15	1-15
	1,60	30-50	15-30	15-30	15-30	1-15	1-15	1-15	1-15	1-15	1-15	1-15	1-15
	1,55	30-50	15-30	15-30	15-30	1-15	1-15	1-15	1-15	1-15	1-15	1-15	1-15
	1,50	30-50	15-30	15-30	15-30	1-15	1-15	1-15	1-15	1-15	1-15	1-15	1-15
	1,45	30-50	15-30	15-30	15-30	15-30	1-15	1-15	1-15	1-15	1-15	1-15	1-15
	1,40	30-50	15-30	15-30	15-30	15-30	1-15	1-15	1-15	1-15	1-15	1-15	1-15
	1,35	30-50	15-30	15-30	15-30	15-30	1-15	1-15	1-15	1-15	1-15	1-15	1-15
	1,30	30-50	30-50	15-30	15-30	15-30	15-30	1-15	1-15	1-15	1-15	1-15	1-15
	1,25	30-50	30-50	15-30	15-30	15-30	15-30	1-15	1-15	1-15	1-15	1-15	1-15
1,20	30-50	30-50	15-30	15-30	15-30	15-30	15-30	1-15	1-15	1-15	1-15	1-15	
1,15	30-50	30-50	15-30	15-30	15-30	15-30	15-30	1-15	1-15	1-15	1-15	1-15	
1,10	30-50	30-50	30-50	15-30	15-30	15-30	15-30	1-15	1-15	1-15	1-15	1-15	
1,05	30-50	30-50	30-50	15-30	15-30	15-30	15-30	1-15	1-15	1-15	1-15	1-15	
1,00	30-50	30-50	30-50	30-50	15-30	15-30	15-30	1-15	1-15	1-15	1-15	1-15	
0,95	30-50	30-50	30-50	30-50	15-30	15-30	15-30	1-15	1-15	1-15	1-15	1-15	
0,90	30-50	30-50	30-50	30-50	15-30	15-30	15-30	1-15	1-15	1-15	1-15	1-15	
0,85	30-50	30-50	30-50	30-50	15-30	15-30	15-30	1-15	1-15	1-15	1-15	1-15	
	0,50	0,60	0,70	0,80	0,90	1,00	1,10	1,20	1,30	1,40	1,50		
Rozstaw profili głównych Nida UA50 [m]													

Akcesoria Siniat

PRZETYCZKA WIESZAKA NONIUSZA SINIAT FAST-PIN®

Innowacyjny system łączenia zawiesi noniuszowych

Zalety Siniat FAST-PIN®:

Znacznie uproszczony montaż zawiesi noniuszowych.
Redukcja ilości przetyczek na jedno połączenie o 50%.
Oszczędności czasu na czynności poziomowania konstrukcji sufitowych o min. 60%.



Efektywne
rozwiązania



Prosty
montaż

Przetyczka wieszaka noniusza Siniat FAST-PIN®

Innowacyjny kształt przetyczki Siniat FAST-PIN® automatycznie łączy elementy noniuszowe co piąty otwór.

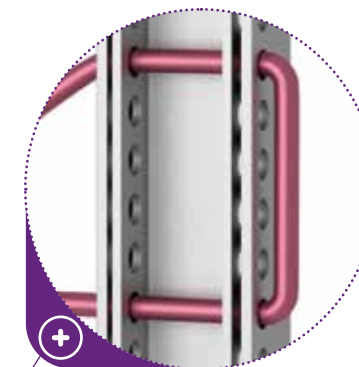

INSTRUKCJA MONTAŻU

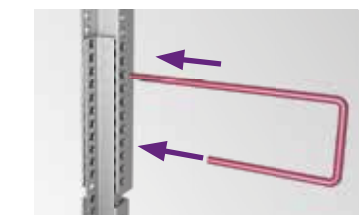

1. Nowy typ przetyczki Siniat FAST-PIN® w prosty sposób tworzy bezpieczne połączenie zawiesi noniuszowych – jedna sztuka przetyczki Siniat FAST-PIN® zastępuje dwie sztuki przetyczek standardowych.

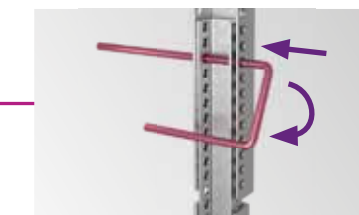

2. Na etapie poziomowania konstrukcji sufitowych używasz tylko dłuższego bolca co znacznie ułatwia wielokrotne rozpinanie i spinanie noniuszy.



3. Po zakończeniu poziomowania podkonstrukcji tylko jeden ruch wystarczy by wykonać bezpieczne połączenie noniuszy (co 5 otwór).

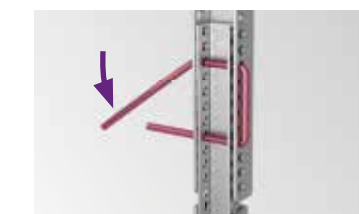

4. W celu zakończenia prac poziomowania sufitu górne ramię przetyczki Siniat FAST-PIN® zaginamy w kierunku dolnym. Ta prosta czynność zabezpiecza połączenie przed niekontrolowanym wypinaniem się przetyczek.

- | | |
|---|---|
| 1 Wieszak górny noniusza Nida WGN 20 lub WGN 30 (również w wersji Hydro C3) | 4 Wieszak dolny noniuszowy wzmocniony |
| 2 Wieszak mocowany obrotowo z noniuszem Nida WON 60 (również w wersji Hydro C3) | 5 Przedłużacz do noniusza Nida PN |
| 3 Wieszak górny noniusza Nida WGN Uni (również w wersji Hydro C3) | 6 Przetyczka wieszaka noniusza Siniat FAST-PIN® |

Nida Sufit

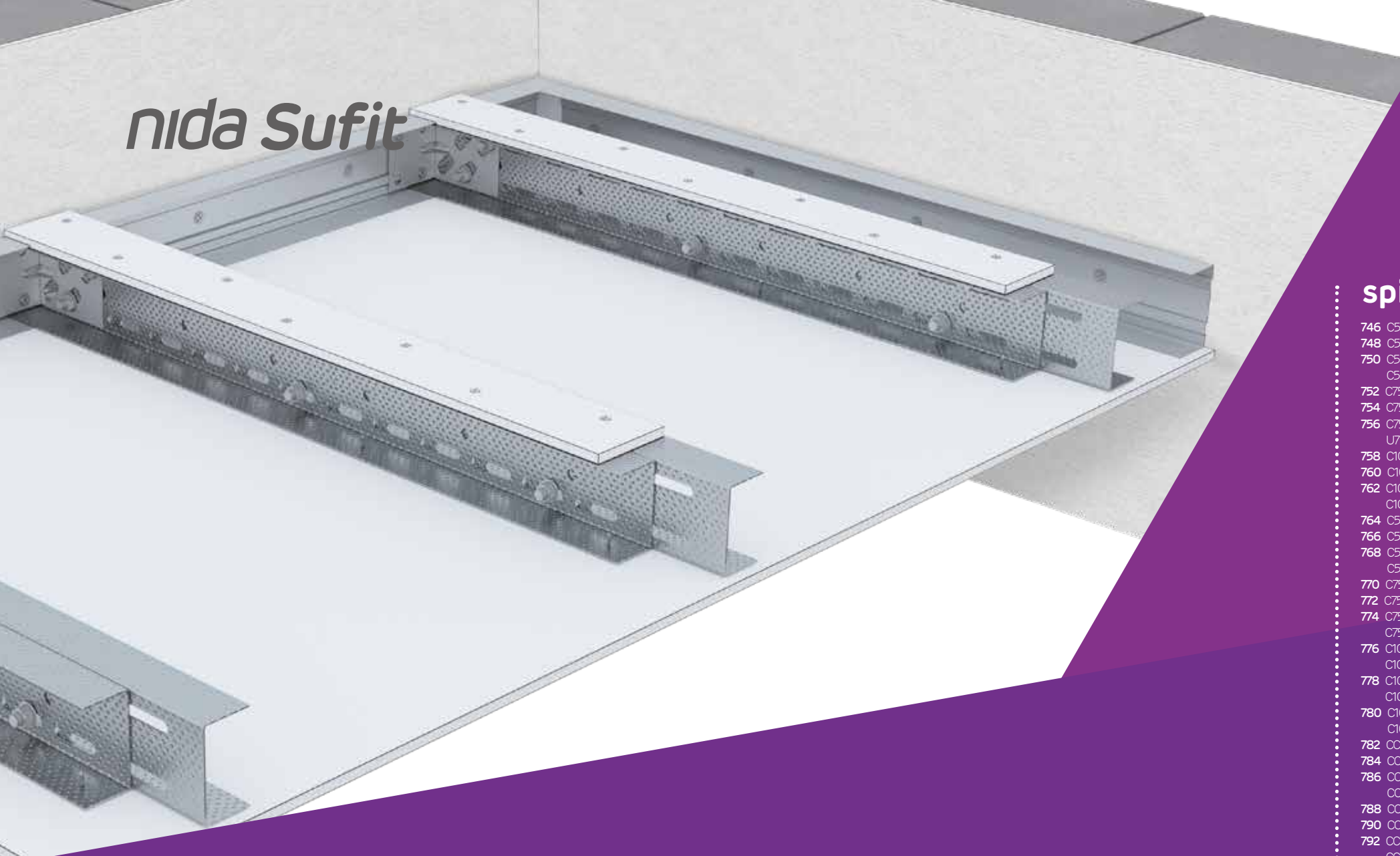

sufity samonośne

System sufitów samonośnych to nowatorskie rozwiązanie, oparte na konstrukcji wykonanej z profili ściennych Nida C i profili Nida UAR niewymagające zastosowania zawiesi pośrednich. Wszędzie tam gdzie w przestrzeni podstropowej zastosowano dużą ilość urządzeń instalacyjnych bądź specyfika stropu uniemożliwia kotwienie się stosujemy innowacyjny system sufitów samonośnych w technologii Nida Sufit.

Oprócz funkcji estetycznego zakrycia konstrukcji stropu sufity samonośne pełnią zadanie bariery akustycznej i ogniowej po zastosowaniu specjalistycznych płyt Nida Ogień Plus, Nida Twarda czy

Nida Cicha. Jeżeli zabudowę trzeba wykonać w pomieszczeniach wilgotnych i mokrych zawsze stosujemy opłytowanie Nida Hydro. Prosty sposób montażu sufitu samonośnego dostrzegli wykonawcy, dzięki czemu system ten stosowany jest dość powszechnie.

Wszystkie rozwiązania sufitów samonośnych (bezwieszakowych) Nida zostały wnikliwie przebadane w Instytucie Techniki Budowlanej, przez co stosowanie ich jest bardzo bezpieczne.

spis rozdziału

- 746 C50/U50/500-125; C50/U50/500-15; C50/U50/500-18
- 748 C50/U50/500-25; C50/U50/500-275; C50/U50/500-30
- 750 C50/U50/500-375; C50/U50/500-40; C50/U50/500-55; C50/U50/500-60
- 752 C75/U75/500-125; C75/U75/500-15; C75/U75/500-18
- 754 C75/U75/500-25; C75/U75/500-275; C75/U75/500-30
- 756 C75/U75/500-375; C75/U75/500-40; C75/U75/500-55; C75/U75/500-60
- 758 C100/U100/500-125; C100/U100/500-15; C100/U100/500-18
- 760 C100/U100/500-25; C100/U100/500-275; C100/U100/500-30
- 762 C100/U100/500-375; C100/U100/500-40; C100/U100/500-55; C100/U100/500-60
- 764 C50/U50/PD/500-125; C50/U50/PD/500-15; C50/U50/PD/500-18
- 766 C50/U50/PD/500-25; C50/U50/PD/500-275; C50/U50/PD/500-30
- 768 C50/U50/PD/500-375; C50/U50/PD/500-40; C50/U50/PD/500-55; C50/U50/PD/500-60
- 770 C75/U75/PD/500-125; C75/U75/PD/500-15; C75/U75/PD/500-18
- 772 C75/U75/PD/500-25; C75/U75/PD/500-275; C75/U75/PD/500-30
- 774 C75/U75/PD/500-375; C75/U75/PD/500-40; C75/U75/PD/500-55; C75/U75/PD/500-60
- 776 C100/U100/PD/500-125; C100/U100/PD/500-15; C100/U100/PD/500-18
- 778 C100/U100/PD/500-25; C100/U100/PD/500-275; C100/U100/PD/500-30
- 780 C100/U100/PD/500-375; C100/U100/PD/500-40; C100/U100/PD/500-55; C100/U100/PD/500-60
- 782 CC50/U50/500-125; CC50/U50/500-15; CC50/U50/500-18
- 784 CC50/U50/500-25; CC50/U50/500-275; CC50/U50/500-30
- 786 CC50/U50/500-375; CC50/U50/500-40; CC50/U50/500-55; CC50/U50/500-60
- 788 CC75/U75/500-125; CC75/U75/500-15; CC75/U75/500-18
- 790 CC75/U75/500-25; CC75/U75/500-275; CC75/U75/500-30
- 792 CC75/U75/500-375; CC75/U75/500-40; CC75/U75/500-55; CC75/U75/500-60
- 794 CC100/U100/500-125; CC100/U100/500-15; CC100/U100/500-18
- 796 CC100/U100/500-25; CC100/U100/500-275; CC100/U100/500-30
- 798 CC100/U100/500-375; CC100/U100/500-40; CC100/U100/500-55; CC100/U100/500-60
- 800 CC50/U50/PD/500-125; CC50/U50/PD/500-15; CC50/U50/PD/500-18
- 802 CC50/U50/PD/500-25; CC50/U50/PD/500-275; CC50/U50/PD/500-30
- 804 CC50/U50/PD/500-375; CC50/U50/PD/500-40; CC50/U50/PD/500-55; CC50/U50/PD/500-60
- 806 CC75/U75/PD/500-125; CC75/U75/PD/500-15; CC75/U75/PD/500-18
- 808 CC75/U75/PD/500-25; CC75/U75/PD/500-275; CC75/U75/PD/500-30
- 810 CC75/U75/PD/500-375; CC75/U75/PD/500-40; CC75/U75/PD/500-55; CC75/U75/PD/500-60
- 812 CC100/U100/PD/500-125; CC100/U100/PD/500-15; CC100/U100/PD/500-18
- 814 CC100/U100/PD/500-25; CC100/U100/PD/500-275; CC100/U100/PD/500-30
- 816 CC100/U100/PD/500-375; CC100/U100/PD/500-40; CC100/U100/PD/500-55; CC100/U100/PD/500-60
- 818 UAR50/U50/500-125; UAR50/U50/500-15; UAR50/U50/500-18
- 820 UAR50/U50/500-25; UAR50/U50/500-275; UAR50/U50/500-30
- 822 UAR50/U50/500-375; UAR50/U50/500-40; UAR50/U50/500-55; UAR50/U50/500-60
- 824 UAR75/U75/500-125; UAR75/U75/500-15; UAR75/U75/500-18
- 826 UAR75/U75/500-25; UAR75/U75/500-275; UAR75/U75/500-30
- 828 UAR75/U75/500-375; UAR75/U75/500-40; UAR75/U75/500-55; UAR75/U75/500-60
- 830 UAR100/U100/500-125; UAR100/U100/500-15; UAR100/U100/500-18
- 832 UAR100/U100/500-25; UAR100/U100/500-275; UAR100/U100/500-30
- 834 UAR100/U100/500-375; UAR100/U100/500-40; UAR100/U100/500-55; UAR100/U100/500-60
- 836 UAR50/U50/PD/500-125; UAR50/U50/PD/500-15; UAR50/U50/PD/500-18
- 838 UAR50/U50/PD/500-25; UAR50/U50/PD/500-275; UAR50/U50/PD/500-30
- 840 UAR50/U50/PD/500-375; UAR50/U50/PD/500-40; UAR50/U50/PD/500-55; UAR50/U50/PD/500-60
- 842 UAR75/U75/PD/500-125; UAR75/U75/PD/500-15; UAR75/U75/PD/500-18
- 844 UAR75/U75/PD/500-25; UAR75/U75/PD/500-275; UAR75/U75/PD/500-30
- 846 UAR75/U75/PD/500-375; UAR75/U75/PD/500-40; UAR75/U75/PD/500-55; UAR75/U75/PD/500-60
- 848 UAR100/U100/PD/500-125; UAR100/U100/PD/500-15; UAR100/U100/PD/500-18
- 850 UAR100/U100/PD/500-25; UAR100/U100/PD/500-275; UAR100/U100/PD/500-30
- 852 UAR100/U100/PD/500-375; UAR100/U100/PD/500-40; UAR100/U100/PD/500-55; UAR100/U100/PD/500-60
- 854 UARUAR50/U50/500-125; UARUAR50/U50/500-15; UARUAR50/U50/500-18
- 856 UARUAR50/U50/500-25; UARUAR50/U50/500-275; UARUAR50/U50/500-30
- 858 UARUAR50/U50/500-375; UARUAR50/U50/500-40; UARUAR50/U50/500-55; UARUAR50/U50/500-60
- 860 UARUAR75/U75/500-125; UARUAR75/U75/500-15; UARUAR75/U75/500-18
- 862 UARUAR75/U75/500-25; UARUAR75/U75/500-275; UARUAR75/U75/500-30
- 864 UARUAR75/U75/500-375; UARUAR75/U75/500-40; UARUAR75/U75/500-55; UARUAR75/U75/500-60
- 866 UARUAR100/U100/500-125; UARUAR100/U100/500-15; UARUAR100/U100/500-18
- 868 UARUAR100/U100/500-25; UARUAR100/U100/500-275; UARUAR100/U100/500-30
- 870 UARUAR100/U100/500-375; UARUAR100/U100/500-40; UARUAR100/U100/500-55; UARUAR100/U100/500-60
- 872 UARUAR50/U50/PD/500-125; UARUAR50/U50/PD/500-15; UARUAR50/U50/PD/500-18
- 874 UARUAR50/U50/PD/500-25; UARUAR50/U50/PD/500-275; UARUAR50/U50/PD/500-30
- 876 UARUAR50/U50/PD/500-375; UARUAR50/U50/PD/500-40; UARUAR50/U50/PD/500-55; UARUAR50/U50/PD/500-60
- 878 UARUAR75/U75/PD/500-125; UARUAR75/U75/PD/500-15; UARUAR75/U75/PD/500-18
- 880 UARUAR75/U75/PD/500-25; UARUAR75/U75/PD/500-275; UARUAR75/U75/PD/500-30
- 882 UARUAR75/U75/PD/500-375; UARUAR75/U75/PD/500-40; UARUAR75/U75/PD/500-55; UARUAR75/U75/PD/500-60
- 884 UARUAR100/U100/PD/500-125; UARUAR100/U100/PD/500-15; UARUAR100/U100/PD/500-18
- 886 UARUAR100/U100/PD/500-25; UARUAR100/U100/PD/500-275; UARUAR100/U100/PD/500-30
- 888 UARUAR100/U100/PD/500-375; UARUAR100/U100/PD/500-40; UARUAR100/U100/PD/500-55; UARUAR100/U100/PD/500-60
- 890 C100/U100/PD/500/15-15; CC100/U100/PD/500/15-15
- 892 C100/U100/PD/500/15-30; CC100/U100/PD/500/15-30
- 894 C100/U100/PD/500/15-30; CC100/U100/PD/500/15-30
- 896 C100/U100/PD/500/30-30; CC100/U100/PD/500/30-30
- 898 C100/U100/PD/500/30-30; CC100/U100/PD/500/30-30
- 900 UAR100/U100/PD/500/15-15; UARUAR100/U100/PD/500/15-15
- 902 UAR100/U100/PD/500/15-30; UARUAR100/U100/PD/500/15-30
- 904 UAR100/U100/PD/500/15-30; UARUAR100/U100/PD/500/15-30
- 906 UAR100/U100/PD/500/30-30; UARUAR100/U100/PD/500/30-30
- 908 UAR100/U100/PD/500/30-30; UARUAR100/U100/PD/500/30-30

nida Sufit / indeks systemów

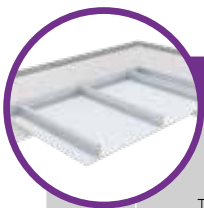

Strona	Typ systemu Nida Sufit	Konstrukcja rusztu				Poszycie płytami gipsowymi		Minimalna grubość zabudowy [mm]	Ciężar zabudowy 1 m ² [kg]	Klasa odporności ogniowej ¹⁾ [min]	Maksymalna rozpiętość zabudowy sufitowej ²⁾ [mm]	System specjalny
		Typ profilu nośnego Nida	Typ profilu obwodowego nośnego Nida	Typ profilu obwodowego konstrukcyjnego Nida	Maksymalny rozstaw profili nośnych Nida C50 [mm]	Nida	Grubość [mm]					
SYSTEM SUFITÓW SAMONOŚNYCH NA KONSTRUKCJI NIDA C50												
747	C50/U50/500-12,5/Expert	C50	U50	U50	500	Expert	12,5	72,5	11	-	2220	-
747	C50/U50/500-12,5/Woda ³⁾	C50	U50	U50	500	Woda	12,5	72,5	11	-	2220	-
747	C50/U50/500-12,5/Ogień+	C50	U50	U50	500	Ogień Plus	12,5	72,5	12	(R)EI15	2220	-
747	C50/U50/500-12,5/WodaOgień+	C50	U50	U50	500	Woda Ogień Plus	12,5	72,5	12	(R)EI15	2220	-
747	C50/U50/500-12,5/Twarda	C50	U50	U50	500	Twarda	12,5	72,5	15	(R)EI15	2220	●
747	C50/U50/500-12,5/Hydro	C50	U50	U50	500	Hydro	12,5	72,5	13	(R)EI15	2220	●
747	C50/U50/500-15/Ogień+	C50	U50	U50	500	Ogień Plus	15	75	15	(R)EI15	2220	-
747	C50/U50/500-15/Twarda	C50	U50	U50	500	Twarda	15	75	17	(R)EI15	1920	●
747	C50/U50/500-15/Hydro	C50	U50	U50	500	Hydro	15	75	15	(R)EI15	2220	●
747	C50/U50/500-18/Ogień+	C50	U50	U50	500	Ogień Plus	18	78	16	(R)EI30	1920	-
749	C50/U50/500-25/Expert	C50	U50	U50	500	Expert	2x12,5	85	20	-	1740	-
749	C50/U50/500-25/Woda ³⁾	C50	U50	U50	500	Woda	2x12,5	85	20	-	1740	-
749	C50/U50/500-25/OgieńTypF	C50	U50	U50	500	Ogień Typ F	2x12,5	85	20	(R)EI30	1560	-
749	C50/U50/500-25/Ogień+	C50	U50	U50	500	Ogień Plus	2x12,5	85	22	(R)EI45	1560	-
749	C50/U50/500-25/WodaOgień+	C50	U50	U50	500	Woda Ogień Plus	2x12,5	85	22	(R)EI45	1560	-
749	C50/U50/500-25/Twarda	C50	U50	U50	500	Twarda	2x12,5	85	28	(R)EI45	1420	●
749	C50/U50/500-25/Hydro	C50	U50	U50	500	Hydro	2x12,5	85	24	(R)EI45	1560	●
749	C50/U50/500-27,5/Ogień+ ⁴⁾	C50	U50	U50	500	Ogień Plus	1x12,5+1x15,0	87,5	27	(R)EI60	1420	-
749	C50/U50/500-30/Ogień+	C50	U50	U50	500	Ogień Plus	2x15,0	90	29	(R)EI60	1420	-
749	C50/U50/500-30/Twarda	C50	U50	U50	500	Twarda	2x15,0	90	33	(R)EI60	1320	●
749	C50/U50/500-30/Hydro	C50	U50	U50	500	Hydro	2x15,0	90	29	(R)EI60	1420	●
751	C50/U50/500-37,5/Ogień+	C50	U50	U50	500	Ogień Plus	3x12,5	97,5	33	(R)EI60	1320	-
751	C50/U50/500-37,5/WodaOgień+	C50	U50	U50	500	Woda Ogień Plus	3x12,5	97,5	33	(R)EI60	1320	-
751	C50/U50/500-37,5/Twarda	C50	U50	U50	500	Twarda	3x12,5	97,5	41	(R)EI60	1160	●
751	C50/U50/500-37,5/Hydro	C50	U50	U50	500	Hydro	3x12,5	97,5	35	(R)EI60	1320	●
751	C50/U50/500-40/Ogień+	C50	U50	U50	500	Ogień Plus	2x12,5+15,0	100	36	(R)EI90	1230	-
751	C50/U50/500-40/Twarda	C50	U50	U50	500	Twarda	2x12,5+15,0	100	44	(R)EI90	1160	●
751	C50/U50/500-40/Hydro	C50	U50	U50	500	Hydro	2x12,5+15,0	100	38	(R)EI90	1230	●
751	C50/U50/500-55/Ogień+	C50	U50	U50	500	Ogień Plus	2x12,5+2x15,0	115	50	(R)EI120	1100	-
751	C50/U50/500-55/Twarda	C50	U50	U50	500	Twarda	2x12,5+2x15,0	115	59,5	(R)EI120	1010	●
751	C50/U50/500-55/Hydro	C50	U50	U50	500	Hydro	2x12,5+2x15,0	115	51,5	(R)EI120	1050	●
751	C50/U50/500-60/Ogień+	C50	U50	U50	500	Ogień Plus	4x15,0	120	57	(R)EI120	1010	-
751	C50/U50/500-60/Twarda	C50	U50	U50	500	Twarda	4x15,0	120	64	(R)EI120	970	●
751	C50/U50/500-60/Hydro	C50	U50	U50	500	Hydro	4x15,0	120	57	(R)EI120	1010	●

¹⁾ Klasyfikacja ogniowa nr LBO-458-K/22.

²⁾ Opinia techniczna ITB 1060/12/R33NK. Maksymalna rozpiętość zabudowy sufitu samonośnego nie uwzględnia obciążeń pochodzących od dodatkowych elementów np.: materiału izolacyjnego, okładzin dekoracyjnych czy osprzętu instalacyjnego. W sprawie szczegółów wymagany kontakt z odpowiednim Doradcą Technicznym Siniat (szczegółowe mapy regionów dostępne na końcu katalogu).

³⁾ W pomieszczeniach o wilgotności względnej powietrza do 85% w sekcjach narożnych na intensywne działanie wody zaleca się stosowanie płyt gipsowych z włóknami Nida Hydro (płaszczyzny poziome i pionowe w okolicach wanny, prysznic itp.)

⁴⁾ W systemie w klasie odporności ogniowej (R)EI60 w konfiguracji 1x12,5 mm + 1x15,0 mm możliwość zamiany płyty Nida Ogień Plus typ DF tylko na płytę Nida Woda Ogień Plus typ DFH2.



Strona	Typ systemu Nida Sufit	Konstrukcja rusztu				Poszycie płytami gipsowymi		Minimalna grubość zabudowy [mm]	Ciężar zabudowy 1 m ² [kg]	Klasa odporności ogniowej ¹⁾ [min]	Maksymalna rozpiętość zabudowy sufitowej ²⁾ [mm]	System specjalny
		Typ profilu nośnego Nida	Typ profilu obwodowego nośnego Nida	Typ profilu obwodowego konstrukcyjnego Nida	Maksymalny rozstaw profili nośnych Nida C75 [mm]	Nida	Grubość [mm]					
SYSTEM SUFITÓW SAMONOŚNYCH NA KONSTRUKCJI NIDA C75												
753	C75/U75/500-12,5/Expert	C75	U75	U75	500	Expert	12,5	97,5	11	-	2320	-
753	C75/U75/500-12,5/Woda ³⁾	C75	U75	U75	500	Woda	12,5	97,5	11	-	2320	-
753	C75/U75/500-12,5/Ogień+	C75	U75	U75	500	Ogień Plus	12,5	97,5	12	(R)EI15	2320	-
753	C75/U75/500-12,5/WodaOgień+	C75	U75	U75	500	Woda Ogień Plus	12,5	97,5	12	(R)EI15	2320	-
753	C75/U75/500-12,5/Twarda	C75	U75	U75	500	Twarda	12,5	97,5	15	(R)EI15	2320	●
753	C75/U75/500-12,5/Hydro	C75	U75	U75	500	Hydro	12,5	97,5	13	(R)EI15	2320	●
753	C75/U75/500-15/Ogień+	C75	U75	U75	500	Ogień Plus	15	100	16	(R)EI15	2000	-
753	C75/U75/500-15/Twarda	C75	U75	U75	500	Twarda	15	100	18	(R)EI15	2000	●
753	C75/U75/500-15/Hydro	C75	U75	U75	500	Hydro	15	100	16	(R)EI15	2000	●
753	C75/U75/500-18/Ogień+	C75	U75	U75	500	Ogień Plus	18	103	16	(R)EI30	2000	-
755	C75/U75/500-25/Expert	C75	U75	U75	500	Expert	2x12,5	110	20	-	2210	-
755	C75/U75/500-25/Woda ³⁾	C75	U75	U75	500	Woda	2x12,5	110	20	-	2210	-
755	C75/U75/500-25/OgieńTypF	C75	U75	U75	500	Ogień Typ F	2x12,5	110	21	(R)EI30	1980	-
755	C75/U75/500-25/Ogień+	C75	U75	U75	500	Ogień Plus	2x12,5	110	23	(R)EI45	1980	-
755	C75/U75/500-25/WodaOgień+	C75	U75	U75	500	Woda Ogień Plus	2x12,5	110	23	(R)EI45	1980	-
755	C75/U75/500-25/Twarda	C75	U75	U75	500	Twarda	2x12,5	110	28	(R)EI45	1810	●
755	C75/U75/500-25/Hydro	C75	U75	U75	500	Hydro	2x12,5	110	24	(R)EI45	1980	●
755	C75/U75/500-27,5/Ogień+ ⁴⁾	C75	U75	U75	500	Ogień Plus	1x12,5+1x15,0	112,5	28	(R)EI60	1810	-
755	C75/U75/500-30/Ogień+	C75	U75	U75	500	Ogień Plus	2x15,0	115	30	(R)EI60	1810	-
755	C75/U75/500-30/Twarda	C75	U75	U75	500	Twarda	2x15,0	115	33	(R)EI60	1670	●
755	C75/U75/500-30/Hydro	C75	U75	U75	500	Hydro	2x15,0	115	30	(R)EI60	1810	●
757	C75/U75/500-37,5/Ogień+	C75	U75	U75	500	Ogień Plus	3x12,5	122,5	33	(R)EI60	1670	-
757	C75/U75/500-37,5/WodaOgień+	C75	U75	U75	500	Woda Ogień Plus	3x12,5	122,5	33	(R)EI60	1670	-
757	C75/U75/500-37,5/Twarda	C75	U75	U75	500	Twarda	3x12,5	122,5	42	(R)EI60	1480	●
757	C75/U75/500-37,5/Hydro	C75	U75	U75	500	Hydro	3x12,5	122,5	35	(R)EI60	1670	●
757	C75/U75/500-40/Ogień+	C75	U75	U75	500	Ogień Plus	2x12,5+15,0	125	36	(R)EI90	1570	-
757	C75/U75/500-40/Twarda	C75	U75	U75	500	Twarda	2x12,5+15,0	125	44	(R)EI90	1480	●
757	C75/U75/500-40/Hydro	C75	U75	U75	500	Hydro	2x12,5+15,0	125	38	(R)EI90	1570	●
757	C75/U75/500-55/Ogień+	C75	U75	U75	500	Ogień Plus	2x12,5+2x15,0	140	50	(R)EI120	1400	-
757	C75/U75/500-55/Twarda	C75	U75	U75	500	Twarda	2x12,5+2x15,0	140	60	(R)EI120	1280	●
757	C75/U75/500-55/Hydro	C75	U75	U75	500	Hydro	2x12,5+2x15,0	140	52	(R)EI120	1330	●
757	C75/U75/500-60/Ogień+	C75	U75	U75	500	Ogień Plus	4x15,0	145	57	(R)EI120	1280	-
757	C75/U75/500-60/Twarda	C75	U75	U75	500	Twarda	4x15,0	145	65	(R)EI120	1230	●
757	C75/U75/500-60/Hydro	C75	U75	U75	500	Hydro	4x15,0	145	57	(R)EI120	1280	●

¹⁾ Klasyfikacja ogniowa nr LBO-458-K/22.

²⁾ Opinia techniczna ITB 1060/12/R33NK. Maksymalna rozpiętość zabudowy sufitu samonośnego nie uwzględnia obciążeń pochodzących od dodatkowych elementów np.: materiału izolacyjnego, okładzin dekoracyjnych czy osprzętu instalacyjnego. W sprawie szczegółów wymagany kontakt z odpowiednim Doradcą Technicznym Siniat (szczegółowe mapy regionów dostępne na końcu katalogu).

³⁾ W pomieszczeniach o wilgotności względnej powietrza do 85% w sekcjach narożnych na intensywne działanie wody zaleca się stosowanie płyt gipsowych z włóknami Nida Hydro (płaszczyzny poziome i pionowe w okolicach wanny, prysznic itp.)

⁴⁾ W systemie w klasie odporności ogniowej (R)EI60 w konfiguracji 1x12,5 mm + 1x15,0 mm możliwość zamiany płyty Nida Ogień Plus typ DF tylko na płytę Nida Woda Ogień Plus typ DFH2.

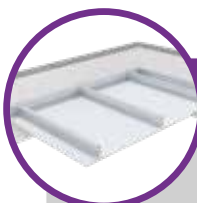

Strona	Typ systemu Nida Sufit	Konstrukcja rusztu				Posycenie płytami gipsowymi		Minimalna grubość zabudowy [mm]	Ciężar zabudowy 1 m ² [kg]	Klasa odporności ogniowej ¹⁾ [min]	Maksymalna rozpiętość zabudowy sufitowej ²⁾ [mm]	System specjalny
		Typ profilu nośnego Nida	Typ profilu obwodowego nośnego Nida	Typ profilu obwodowego konstrukcyjnego Nida	Maksymalny rozstaw profili nośnych Nida C100 [mm]	Nida	Grubość [mm]					
SYSTEM SUFITÓW SAMONOŚNYCH NA KONSTRUKCJI NIDA C100												
759	C100/U100/500-12,5/Expert	C100	U100	U100	500	Expert	12,5	122,5	11	-	2780	-
759	C100/U100/500-12,5/Woda ³⁾	C100	U100	U100	500	Woda	12,5	122,5	11	-	2780	-
759	C100/U100/500-12,5/Ogień+	C100	U100	U100	500	Ogień Plus	12,5	122,5	12	(R)EI15	2780	-
759	C100/U100/500-12,5/WodaOgień+	C100	U100	U100	500	Woda Ogień Plus	12,5	122,5	12	(R)EI15	2780	-
759	C100/U100/500-12,5/Twarda	C100	U100	U100	500	Twarda	12,5	122,5	15	(R)EI15	2780	●
759	C100/U100/500-12,5/Hydro	C100	U100	U100	500	Hydro	12,5	122,5	13	(R)EI15	2780	●
759	C100/U100/500-15/Ogień+	C100	U100	U100	500	Ogień Plus	15	125	16	(R)EI15	2410	-
759	C100/U100/500-15/Twarda	C100	U100	U100	500	Twarda	15	125	18	(R)EI15	2410	●
759	C100/U100/500-15/Hydro	C100	U100	U100	500	Hydro	15	125	16	(R)EI15	2410	●
759	C100/U100/500-18/Ogień+	C100	U100	U100	500	Ogień Plus	18	128	17	(R)EI30	2410	-
761	C100/U100/500-25/Expert	C100	U100	U100	500	Expert	2x12,5	135	20	-	2420	-
761	C100/U100/500-25/Woda ³⁾	C100	U100	U100	500	Woda	2x12,5	135	20	-	2420	-
761	C100/U100/500-25/OgieńTypF	C100	U100	U100	500	Ogień Typ F	2x12,5	135	21	(R)EI30	2170	-
761	C100/U100/500-25/Ogień+	C100	U100	U100	500	Ogień Plus	2x12,5	135	23	(R)EI45	2170	-
761	C100/U100/500-25/WodaOgień+	C100	U100	U100	500	Woda Ogień Plus	2x12,5	135	23	(R)EI45	2170	-
761	C100/U100/500-25/Twarda	C100	U100	U100	500	Twarda	2x12,5	135	28	(R)EI45	1980	●
761	C100/U100/500-25/Hydro	C100	U100	U100	500	Hydro	2x12,5	135	24	(R)EI45	2170	●
761	C100/U100/500-27,5/Ogień+ ⁴⁾	C100	U100	U100	500	Ogień Plus	1x12,5+1x15,0	137,5	28	(R)EI60	1980	-
761	C100/U100/500-30/Ogień+	C100	U100	U100	500	Ogień Plus	2x15,0	140	30	(R)EI60	1980	-
761	C100/U100/500-30/Twarda	C100	U100	U100	500	Twarda	2x15,0	140	34	(R)EI60	1830	●
761	C100/U100/500-30/Hydro	C100	U100	U100	500	Hydro	2x15,0	140	30	(R)EI60	1980	●
763	C100/U100/500-37,5/Ogień+	C100	U100	U100	500	Ogień Plus	3x12,5	147,5	33	(R)EI60	1830	-
763	C100/U100/500-37,5/WodaOgień+	C100	U100	U100	500	Woda Ogień Plus	3x12,5	147,5	33	(R)EI60	1830	-
763	C100/U100/500-37,5/Twarda	C100	U100	U100	500	Twarda	3x12,5	147,5	41	(R)EI60	1610	●
763	C100/U100/500-37,5/Hydro	C100	U100	U100	500	Hydro	3x12,5	147,5	35	(R)EI60	1830	●
763	C100/U100/500-40/Ogień+	C100	U100	U100	500	Ogień Plus	2x12,5+15,0	150	37	(R)EI90	1710	-
763	C100/U100/500-40/Twarda	C100	U100	U100	500	Twarda	2x12,5+15,0	150	44	(R)EI90	1610	●
763	C100/U100/500-40/Hydro	C100	U100	U100	500	Hydro	2x12,5+15,0	150	38	(R)EI90	1710	●
763	C100/U100/500-55/Ogień+	C100	U100	U100	500	Ogień Plus	2x12,5+2x15,0	165	51	(R)EI120	1460	-
763	C100/U100/500-55/Twarda	C100	U100	U100	500	Twarda	2x12,5+2x15,0	165	60,5	(R)EI120	1340	●
763	C100/U100/500-55/Hydro	C100	U100	U100	500	Hydro	2x12,5+2x15,0	165	52,5	(R)EI120	1460	●
763	C100/U100/500-60/Ogień+	C100	U100	U100	500	Ogień Plus	4x15,0	170	57	(R)EI120	1400	-
763	C100/U100/500-60/Twarda	C100	U100	U100	500	Twarda	4x15,0	170	65	(R)EI120	1340	●
763	C100/U100/500-60/Hydro	C100	U100	U100	500	Hydro	4x15,0	170	57	(R)EI120	1400	●

¹⁾ Klasyfikacja ogniowa nr LBO-458-K/22.

²⁾ Opinia techniczna ITB 1060/12/R33NK. Maksymalna rozpiętość zabudowy sufitu samonośnego nie uwzględnia obciążeń pochodzących od dodatkowych elementów np.: materiału izolacyjnego, okładzin dekoracyjnych czy osprzętu instalacyjnego. W sprawie szczegółów wymagany kontakt z odpowiednim Doradcą Technicznym Siniat (szczegółowe mapy regionów dostępne na końcu katalogu).

³⁾ W pomieszczeniach o wilgotności względnej powietrza do 85% w sekcjach narożnych na intensywne działanie wody zaleca się stosowanie płyt gipsowych z włóknami Nida Hydro (płaszczyny poziome i pionowe w okolicach wanny, prysznic itp.)

⁴⁾ W systemie w klasie odporności ogniowej (R)EI60 w konfiguracji 1x12,5 mm + 1x15,0 mm możliwość zamiany płyty Nida Ogień Plus typ DF tylko na płytę Nida Woda Ogień Plus typ DFH.



Strona	Typ systemu Nida Sufit	Konstrukcja rusztu				Posycenie płytami gipsowymi		Minimalna grubość zabudowy [mm]	Ciężar zabudowy 1 m ² [kg]	Klasa odporności ogniowej ¹⁾ [min]	Maksymalna rozpiętość zabudowy sufitowej ²⁾ [mm]	System specjalny
		Typ profilu nośnego Nida	Typ profilu obwodowego nośnego Nida	Typ profilu obwodowego konstrukcyjnego Nida	Maksymalny rozstaw profili nośnych Nida C50 [mm]	Nida	Grubość [mm]					
SYSTEM SUFITÓW SAMONOŚNYCH NA KONSTRUKCJI NIDA C50 Z PASEM DOSZTYWNIĄJĄCYM												
765	C50/U50/PD/500-12,5/Expert	C50	U50	U50	500	Expert	12,5	85	13	-	2530	-
765	C50/U50/PD/500-12,5/Woda ³⁾	C50	U50	U50	500	Woda	12,5	85	13	-	2530	-
765	C50/U50/PD/500-12,5/Ogień+	C50	U50	U50	500	Ogień Plus	12,5	85	15	(R)EI15	2530	-
765	C50/U50/PD/500-12,5/WodaOgień+	C50	U50	U50	500	Woda Ogień Plus	12,5	85	15	(R)EI15	2530	-
765	C50/U50/PD/500-12,5/Twarda	C50	U50	U50	500	Twarda	12,5	85	19	(R)EI15	2190	●
765	C50/U50/PD/500-12,5/Hydro	C50	U50	U50	500	Hydro	12,5	85	16	(R)EI15	2190	●
765	C50/U50/PD/500-15/Ogień+	C50	U50	U50	500	Ogień Plus	15,0	87,5	19	(R)EI15	2190	-
765	C50/U50/PD/500-15/Twarda	C50	U50	U50	500	Twarda	15,0	87,5	22	(R)EI15	1960	●
765	C50/U50/PD/500-15/Hydro	C50	U50	U50	500	Hydro	15,0	87,5	19	(R)EI15	2190	●
765	C50/U50/PD/500-18/Ogień+	C50	U50	U50	500	Ogień Plus	18,0	90,5	20	(R)EI30	2190	-
767	C50/U50/PD/500-25/Expert	C50	U50	U50	500	Expert	2x12,5	97,5	22	-	2030	-
767	C50/U50/PD/500-25/Woda ³⁾	C50	U50	U50	500	Woda	2x12,5	97,5	22	-	2030	-
767	C50/U50/PD/500-25/OgieńTypF	C50	U50	U50	500	Ogień Typ F	2x12,5	97,5	23	(R)EI30	2030	-
767	C50/U50/PD/500-25/Ogień+	C50	U50	U50	500	Ogień Plus	2x12,5	97,5	25	(R)EI45	2030	-
767	C50/U50/PD/500-25/WodaOgień+	C50	U50	U50	500	Woda Ogień Plus	2x12,5	97,5	25	(R)EI45	2030	-
767	C50/U50/PD/500-25/Twarda	C50	U50	U50	500	Twarda	2x12,5	97,5	32	(R)EI45	1710	●
767	C50/U50/PD/500-25/Hydro	C50	U50	U50	500	Hydro	2x12,5	97,5	27	(R)EI45	1850	●
767	C50/U50/PD/500-27,5/Ogień+ ⁴⁾	C50	U50	U50	500	Ogień Plus	1x12,5+1x15,0	100,0	30	(R)EI60	1710	-
767	C50/U50/PD/500-30/Ogień+	C50	U50	U50	500	Ogień Plus	2x15,0	102,5	33	(R)EI60	1710	-
767	C50/U50/PD/500-30/Twarda	C50	U50	U50	500	Twarda	2x15,0	102,5	38	(R)EI60	1600	●
767	C50/U50/PD/500-30/Hydro	C50	U50	U50	500	Hydro	2x15,0	102,5	33	(R)EI60	1710	●
769	C50/U50/PD/500-37,5/Ogień+	C50	U50	U50	500	Ogień Plus	3x12,5	110	36	(R)EI60	1600	-
769	C50/U50/PD/500-37,5/WodaOgień+	C50	U50	U50	500	Woda Ogień Plus	3x12,5	110	36	(R)EI60	1600	-
769	C50/U50/PD/500-37,5/Twarda	C50	U50	U50	500	Twarda	3x12,5	110	45	(R)EI60	1510	●
769	C50/U50/PD/500-37,5/Hydro	C50	U50	U50	500	Hydro	3x12,5	110	38	(R)EI60	1600	●
769	C50/U50/PD/500-40/Ogień+	C50	U50	U50	500	Ogień Plus	2x12,5+15,0	112,5	39	(R)EI90	1600	-
769	C50/U50/PD/500-40/Twarda	C50	U50	U50	500	Twarda	2x12,5+15,0	112,5	47	(R)EI90	1420	●
769	C50/U50/PD/500-40/Hydro	C50	U50	U50	500	Hydro	2x12,5+15,0	112,5	41	(R)EI90	1510	●
769	C50/U50/PD/500-55/Ogień+	C50	U50	U50	500	Ogień Plus	2x12,5+2x15,0	127,5	53	(R)EI120	1360	-
769	C50/U50/PD/500-55/Twarda	C50	U50	U50	500	Twarda	2x12,5+2x15,0	127,5	63	(R)EI120	1250	●
769	C50/U50/PD/500-55/Hydro	C50	U50	U50	500	Hydro	2x12,5+2x15,0	127,5	55	(R)EI120	1360	●
769	C50/U50/PD/500-60/Ogień+	C50	U50	U50	500	Ogień Plus	4x15,0	132,5	61	(R)EI120	1250	-
769	C50/U50/PD/500-60/Twarda	C50	U50	U50	500	Twarda	4x15,0	132,5	69	(R)EI120	1210	●
769	C50/U50/PD/500-60/Hydro	C50	U50	U50	500	Hydro	4x15,0	132,5	61	(R)EI120	1250	●

¹⁾ Klasyfikacja ogniowa nr LBO-458-K/22.

²⁾ Opinia techniczna ITB 1060/12/R33NK. Maksymalna rozpiętość zabudowy sufitu samonośnego nie uwzględnia obciążeń pochodzących od dodatkowych elementów np.: materiału izolacyjnego, okładzin dekoracyjnych czy osprzętu instalacyjnego. W sprawie szczegółów wymagany kontakt z odpowiednim Doradcą Technicznym Siniat (szczegółowe mapy regionów dostępne na końcu katalogu).

³⁾ W pomieszczeniach o wilgotności względnej powietrza do 85% w sekcjach narożnych na intensywne działanie wody zaleca się stosowanie płyt gipsowych z włóknami Nida Hydro (płaszczyny poziome i pionowe w okolicach wanny, prysznic itp.)

⁴⁾ W systemie w klasie odporności ogniowej (R)EI60 w konfiguracji 1x12,5 mm + 1x15,0 mm możliwość zamiany płyty Nida Ogień Plus typ DF tylko na płytę Nida Woda Ogień Plus typ DFH.

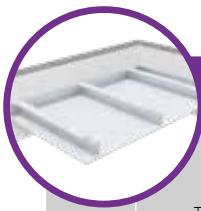

Strona	Typ systemu Nida Sufit	Konstrukcja rusztu				Posycie płytami gipsowymi		Minimalna grubość zabudowy [mm]	Ciężar zabudowy 1 m ² [kg]	Klasa odporności ogniowej ¹⁾ [min]	Maksymalna rozpiętość zabudowy sufitowej ²⁾ [mm]	System specjalny
		Typ profilu nośnego Nida	Typ profilu obwodowego nośnego Nida	Typ profilu obwodowego konstrukcyjnego Nida	Maksymalny rozstaw profili nośnych Nida C75 [mm]	Nida	Grubość [mm]					
SYSTEM SUFITÓW SAMONOŚNYCH NA KONSTRUKCJI NIDA C75 Z PASEM DOSZTYWIAJĄCYM												
771	C75/U75/PD/500-12,5/Expert	C75	U75	U75	500	Expert	12,5	110	14	-	2970	-
771	C75/U75/PD/500-12,5/Woda ³⁾	C75	U75	U75	500	Woda	12,5	110	14	-	2970	-
771	C75/U75/PD/500-12,5/Ogień+	C75	U75	U75	500	Ogień Plus	12,5	110	15	(R)EI15	2970	-
771	C75/U75/PD/500-12,5/WodaOgień+	C75	U75	U75	500	Woda Ogień Plus	12,5	110	15	(R)EI15	2970	-
771	C75/U75/PD/500-12,5/Twarda	C75	U75	U75	500	Twarda	12,5	110	19	(R)EI15	2570	●
771	C75/U75/PD/500-12,5/Hydro	C75	U75	U75	500	Hydro	12,5	110	16	(R)EI15	2570	●
771	C75/U75/PD/500-15/Ogień+	C75	U75	U75	500	Ogień Plus	15,0	112,5	20	(R)EI15	2570	-
771	C75/U75/PD/500-15/Twarda	C75	U75	U75	500	Twarda	15,0	112,5	22	(R)EI15	2290	●
771	C75/U75/PD/500-15/Hydro	C75	U75	U75	500	Hydro	15,0	112,5	20	(R)EI15	2570	●
771	C75/U75/PD/500-18/Ogień+	C75	U75	U75	500	Ogień Plus	18,0	115,5	21	(R)EI30	2290	-
773	C75/U75/PD/500-25/Expert	C75	U75	U75	500	Expert	2x12,5	122,5	23	-	2370	-
773	C75/U75/PD/500-25/Woda ³⁾	C75	U75	U75	500	Woda	2x12,5	122,5	23	-	2370	-
773	C75/U75/PD/500-25/OgieńTypF	C75	U75	U75	500	Ogień Typ F	2x12,5	122,5	24	(R)EI30	2160	-
773	C75/U75/PD/500-25/Ogień+	C75	U75	U75	500	Ogień Plus	2x12,5	122,5	26	(R)EI45	2160	-
773	C75/U75/PD/500-25/WodaOgień+	C75	U75	U75	500	Woda Ogień Plus	2x12,5	122,5	26	(R)EI45	2160	-
773	C75/U75/PD/500-25/Twarda	C75	U75	U75	500	Twarda	2x12,5	122,5	32	(R)EI45	2000	●
773	C75/U75/PD/500-25/Hydro	C75	U75	U75	500	Hydro	2x12,5	122,5	27	(R)EI45	2160	●
773	C75/U75/PD/500-27,5/Ogień+ ⁴⁾	C75	U75	U75	500	Ogień Plus	1x12,5+1x15,0	125	31	(R)EI60	2000	-
773	C75/U75/PD/500-30/Ogień+	C75	U75	U75	500	Ogień Plus	2x15,0	127,5	34	(R)EI60	2000	-
773	C75/U75/PD/500-30/Twarda	C75	U75	U75	500	Twarda	2x15,0	127,5	38	(R)EI60	1870	●
773	C75/U75/PD/500-30/Hydro	C75	U75	U75	500	Hydro	2x15,0	127,5	34	(R)EI60	2000	●
775	C75/U75/PD/500-37,5/Ogień+	C75	U75	U75	500	Ogień Plus	3x12,5	135	36	(R)EI60	1870	-
775	C75/U75/PD/500-37,5/WodaOgień+	C75	U75	U75	500	Woda Ogień Plus	3x12,5	135	36	(R)EI60	1870	-
775	C75/U75/PD/500-37,5/Twarda	C75	U75	U75	500	Twarda	3x12,5	135	45	(R)EI60	1770	●
775	C75/U75/PD/500-37,5/Hydro	C75	U75	U75	500	Hydro	3x12,5	135	38	(R)EI60	1870	●
775	C75/U75/PD/500-40/Ogień+	C75	U75	U75	500	Ogień Plus	2x12,5+15,0	137,5	39	(R)EI90	1870	-
775	C75/U75/PD/500-40/Twarda	C75	U75	U75	500	Twarda	2x12,5+15,0	137,5	48	(R)EI90	1680	●
775	C75/U75/PD/500-40/Hydro	C75	U75	U75	500	Hydro	2x12,5+15,0	137,5	41	(R)EI90	1770	●
775	C75/U75/PD/500-55/Ogień+	C75	U75	U75	500	Ogień Plus	2x12,5+2x15,0	152,5	53,5	(R)EI120	1600	-
775	C75/U75/PD/500-55/Twarda	C75	U75	U75	500	Twarda	2x12,5+2x15,0	152,5	63,5	(R)EI120	1470	●
775	C75/U75/PD/500-55/Hydro	C75	U75	U75	500	Hydro	2x12,5+2x15,0	152,5	55	(R)EI120	1600	●
775	C75/U75/PD/500-60/Ogień+	C75	U75	U75	500	Ogień Plus	4x15,0	157,5	61	(R)EI120	1470	-
775	C75/U75/PD/500-60/Twarda	C75	U75	U75	500	Twarda	4x15,0	157,5	69	(R)EI120	1420	●
775	C75/U75/PD/500-60/Hydro	C75	U75	U75	500	Hydro	4x15,0	157,5	61	(R)EI120	1470	●

¹⁾ Klasyfikacja ogniowa nr LBO-458-K/22.

²⁾ Opinia techniczna ITB 1060/12/R33NK. Maksymalna rozpiętość zabudowy sufitu samonośnego nie uwzględnia obciążeń pochodzących od dodatkowych elementów np.: materiału izolacyjnego, okładzin dekoracyjnych czy osprzętu instalacyjnego. W sprawie szczegółów wymagany kontakt z odpowiednim Doradcą Technicznym Siniat (szczegółowe mapy regionów dostępne na końcu katalogu).

³⁾ W pomieszczeniach o wilgotności względnej powietrza do 85% w sekcjach narożnych na intensywne działanie wody zaleca się stosowanie płyt gipsowych z włóknami Nida Hydro (płaszczyny poziome i pionowe w okolicach wanny, prysznic itp.).

⁴⁾ W systemie w klasie odporności ogniowej (R)EI60 w konfiguracji 1x12,5 mm + 1x15,0 mm możliwość zamiany płyty Nida Ogień Plus typ DF tylko na płytę Nida Woda Ogień Plus typ DFH2.

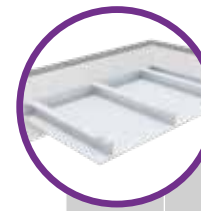

Strona	Typ systemu Nida Sufit	Konstrukcja rusztu				Posycie płytami gipsowymi		Minimalna grubość zabudowy [mm]	Ciężar zabudowy 1 m ² [kg]	Klasa odporności ogniowej ¹⁾ [min]	Maksymalna rozpiętość zabudowy sufitowej ²⁾ [mm]	System specjalny
		Typ profilu nośnego Nida	Typ profilu obwodowego nośnego Nida	Typ profilu obwodowego konstrukcyjnego Nida	Maksymalny rozstaw profili nośnych Nida C100 [mm]	Nida	Grubość [mm]					
SYSTEM SUFITÓW SAMONOŚNYCH NA KONSTRUKCJI NIDA C100 Z PASEM DOSZTYWIAJĄCYM												
777	C100/U100/PD/500-12,5/Expert	C100	U100	U100	500	Expert	12,5	135	14	-	3490	-
777	C100/U100/PD/500-12,5/Woda ³⁾	C100	U100	U100	500	Woda	12,5	135	14	-	3490	-
777	C100/U100/PD/500-12,5/Ogień+	C100	U100	U100	500	Ogień Plus	12,5	135	15	(R)EI15	3490	-
777	C100/U100/PD/500-12,5/WodaOgień+	C100	U100	U100	500	Woda Ogień Plus	12,5	135	15	(R)EI15	3490	-
777	C100/U100/PD/500-12,5/Twarda	C100	U100	U100	500	Twarda	12,5	135	19	(R)EI15	3020	●
777	C100/U100/PD/500-12,5/Hydro	C100	U100	U100	500	Hydro	12,5	135	16	(R)EI15	3020	●
777	C100/U100/PD/500-15/Ogień+	C100	U100	U100	500	Ogień Plus	15,0	137,5	20	(R)EI15	3020	-
777	C100/U100/PD/500-15/Twarda	C100	U100	U100	500	Twarda	15,0	137,5	22	(R)EI15	2700	●
777	C100/U100/PD/500-15/Hydro	C100	U100	U100	500	Hydro	15,0	137,5	20	(R)EI15	3020	●
777	C100/U100/PD/500-18/Ogień+	C100	U100	U100	500	Ogień Plus	18,0	140,5	21	(R)EI30	2700	-
779	C100/U100/PD/500-25/Expert	C100	U100	U100	500	Expert	2x12,5	147,5	23	-	2790	-
779	C100/U100/PD/500-25/Woda ³⁾	C100	U100	U100	500	Woda	2x12,5	147,5	23	-	2790	-
779	C100/U100/PD/500-25/OgieńTypF	C100	U100	U100	500	Ogień Typ F	2x12,5	147,5	24	(R)EI30	2550	-
779	C100/U100/PD/500-25/Ogień+	C100	U100	U100	500	Ogień Plus	2x12,5	147,5	26	(R)EI45	2550	-
779	C100/U100/PD/500-25/WodaOgień+	C100	U100	U100	500	Woda Ogień Plus	2x12,5	147,5	26	(R)EI45	2550	-
779	C100/U100/PD/500-25/Twarda	C100	U100	U100	500	Twarda	2x12,5	147,5	32	(R)EI45	2360	●
779	C100/U100/PD/500-25/Hydro	C100	U100	U100	500	Hydro	2x12,5	147,5	28	(R)EI45	2550	●
779	C100/U100/PD/500-27,5/Ogień+ ⁴⁾	C100	U100	U100	500	Ogień Plus	1x12,5+1x15,0	150	31	(R)EI60	2360	-
779	C100/U100/PD/500-30/Ogień+	C100	U100	U100	500	Ogień Plus	2x15,0	152,5	34	(R)EI60	2360	-
779	C100/U100/PD/500-30/Twarda	C100	U100	U100	500	Twarda	2x15,0	152,5	38	(R)EI60	2200	●
779	C100/U100/PD/500-30/Hydro	C100	U100	U100	500	Hydro	2x15,0	152,5	34	(R)EI60	2360	●
781	CC50/U50/PD/500-12,5/Expert	2xC50	U50	U50	500	Expert	12,5	85	15	-	3650	-
781	CC50/U50/PD/500-12,5/Woda ³⁾	2xC50	U50	U50	500	Woda	12,5	85	15	-	3650	-
781	CC50/U50/PD/500-12,5/Ogień+	2xC50	U50	U50	500	Ogień Plus	12,5	85	17	(R)EI15	3160	-
781	CC50/U50/PD/500-12,5/WodaOgień+	2xC50	U50	U50	500	Woda Ogień Plus	12,5	85	17	(R)EI15	3160	-
781	CC50/U50/PD/500-12,5/Twarda	2xC50	U50	U50	500	Twarda	12,5	85	20	(R)EI15	3160	●
781	CC50/U50/PD/500-12,5/Hydro	2xC50	U50	U50	500	Hydro	12,5	85	18	(R)EI15	3160	●
781	CC50/U50/PD/500-15/Ogień+	2xC50	U50	U50	500	Ogień Plus	15,0	87,5	21	(R)EI15	2830	-
781	CC50/U50/PD/500-15/Twarda	2xC50	U50	U50	500	Twarda	15,0	87,5	24	(R)EI15	2830	●
781	CC50/U50/PD/500-15/Hydro	2xC50	U50	U50	500	Hydro	15,0	87,5	21	(R)EI15	2830	●
781	CC50/U50/PD/500-18/Ogień+	2xC50	U50	U50	500	Ogień Plus	18,0	90,5	22	(R)EI30	2830	-
781	C100/U100/PD/500-60/Ogień+	C100	U100	U100	500	Ogień Plus	4x15,0	182,5	61	(R)EI120	1730	-
781	C100/U100/PD/500-60/Twarda	C100	U100	U100	500	Twarda	4x15,0	182,5	70	(R)EI120	1670	●
781	C100/U100/PD/500-60/Hydro	C100	U100	U100	500	Hydro	4x15,0	182,5	61	(R)EI120	1730	●

¹⁾ Klasyfikacja ogniowa nr LBO-458-K/22.

²⁾ Opinia techniczna ITB 1060/12/R33NK. Maksymalna rozpiętość zabudowy sufitu samonośnego nie uwzględnia obciążeń pochodzących od dodatkowych elementów np.: materiału izolacyjnego, okładzin dekoracyjnych czy osprzętu instalacyjnego. W sprawie szczegółów wymagany kontakt z odpowiednim Doradcą Technicznym Siniat (szczegółowe mapy regionów dostępne na końcu katalogu).

³⁾ W pomieszczeniach o wilgotności względnej powietrza do 85% w sekcjach narożnych na intensywne działanie wody zaleca się stosowanie płyt gipsowych z włóknami Nida Hydro (płaszczyny poziome i pionowe w okolicach wanny, prysznic itp.).

⁴⁾ W systemie w klasie odporności ogniowej (R)EI60 w konfiguracji 1x12,5 mm + 1x15,0 mm możliwość zamiany płyty Nida Ogień Plus typ DF tylko na płytę Nida Woda Ogień Plus typ DFH2.

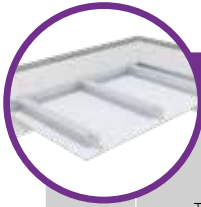

Strona	Typ systemu Nida Sufit	Konstrukcja rusztu				Poszycie płytami gipsowymi		Minimalna grubość zabudowy [mm]	Ciężar zabudowy 1 m ² [kg]	Klasa odporności ogniowej ¹⁾ [min]	Maksymalna rozpiętość zabudowy sufitowej ²⁾ [mm]	System specjalny
		Typ profilu nośnego Nida	Typ profilu obwodowego nośnego Nida	Typ profilu obwodowego konstrukcyjnego Nida	Maksymalny rozstaw profili nośnych Nida C50 [mm]	Nida	Grubość [mm]					
SYSTEM SUFITÓW SAMONOŚNYCH NA ZDWOJONEJ KONSTRUKCJI NIDA C50												
783	CC50/U50/500-12,5/Expert	2xC50	U50	U50	500	Expert	12,5	72,5	12	-	2870	-
783	CC50/U50/500-12,5/Woda ³⁾	2xC50	U50	U50	500	Woda	12,5	72,5	12	-	2870	-
783	CC50/U50/500-12,5/Ogień+	2xC50	U50	U50	500	Ogień Plus	12,5	72,5	14	(R)EI15	2870	-
783	CC50/U50/500-12,5/WodaOgień+	2xC50	U50	U50	500	Woda Ogień Plus	12,5	72,5	14	(R)EI15	2870	-
783	CC50/U50/500-12,5/Twarda	2xC50	U50	U50	500	Twarda	12,5	72,5	16	(R)EI15	2490	●
783	CC50/U50/500-12,5/Hydro	2xC50	U50	U50	500	Hydro	12,5	72,5	14	(R)EI15	2870	●
783	CC50/U50/500-15/Ogień+	2xC50	U50	U50	500	Ogień Plus	15	75	17	(R)EI15	2490	-
783	CC50/U50/500-15/Twarda	2xC50	U50	U50	500	Twarda	15	75	19	(R)EI15	2490	●
783	CC50/U50/500-15/Hydro	2xC50	U50	U50	500	Hydro	15	75	17	(R)EI15	2490	●
783	CC50/U50/500-18/Ogień+	2xC50	U50	U50	500	Ogień Plus	18	78	18	(R)EI30	2490	-
785	CC50/U50/500-25/Expert	2xC50	U50	U50	500	Expert	2x12,5	85	21	-	2520	-
785	CC50/U50/500-25/Woda ³⁾	2xC50	U50	U50	500	Woda	2x12,5	85	21	-	2520	-
785	CC50/U50/500-25/OgieńTypF	2xC50	U50	U50	500	Ogień Typ F	2x12,5	85	22	(R)EI30	2520	-
785	CC50/U50/500-25/Ogień+	2xC50	U50	U50	500	Ogień Plus	2x12,5	85	24	(R)EI45	2520	-
785	CC50/U50/500-25/WodaOgień+	2xC50	U50	U50	500	Woda Ogień Plus	2x12,5	85	24	(R)EI45	2520	-
785	CC50/U50/500-25/Twarda	2xC50	U50	U50	500	Twarda	2x12,5	85	29	(R)EI45	2300	●
785	CC50/U50/500-25/Hydro	2xC50	U50	U50	500	Hydro	2x12,5	85	25	(R)EI45	2520	●
785	CC50/U50/500-27,5/Ogień+ ⁴⁾	2xC50	U50	U50	500	Ogień Plus	1x12,5+1x15,0	87,5	29	(R)EI60	2130	-
785	CC50/U50/500-30/Ogień+	2xC50	U50	U50	500	Ogień Plus	2x15,0	90	31	(R)EI60	2130	-
785	CC50/U50/500-30/Twarda	2xC50	U50	U50	500	Twarda	2x15,0	90	35	(R)EI60	2130	●
785	CC50/U50/500-30/Hydro	2xC50	U50	U50	500	Hydro	2x15,0	90	31	(R)EI60	2130	●
787	CC50/U50/500-37,5/Ogień+	2xC50	U50	U50	500	Ogień Plus	3x12,5	97,5	34	(R)EI60	2130	-
787	CC50/U50/500-37,5/WodaOgień+	2xC50	U50	U50	500	Woda Ogień Plus	3x12,5	97,5	34	(R)EI60	2130	-
787	CC50/U50/500-37,5/Twarda	2xC50	U50	U50	500	Twarda	3x12,5	97,5	43	(R)EI60	1880	●
787	CC50/U50/500-37,5/Hydro	2xC50	U50	U50	500	Hydro	3x12,5	97,5	37	(R)EI60	1990	●
787	CC50/U50/500-40/Ogień+	2xC50	U50	U50	500	Ogień Plus	2x12,5+15,0	100	38	(R)EI90	1990	-
787	CC50/U50/500-40/Twarda	2xC50	U50	U50	500	Twarda	2x12,5+15,0	100	45	(R)EI90	1880	●
787	CC50/U50/500-40/Hydro	2xC50	U50	U50	500	Hydro	2x12,5+15,0	100	39	(R)EI90	1990	●
787	CC50/U50/500-55/Ogień+	2xC50	U50	U50	500	Ogień Plus	2x12,5+2x15,0	115	51,5	(R)EI120	1700	-
787	CC50/U50/500-55/Twarda	2xC50	U50	U50	500	Twarda	2x12,5+2x15,0	115	61	(R)EI120	1560	●
787	CC50/U50/500-55/Hydro	2xC50	U50	U50	500	Hydro	2x12,5+2x15,0	115	53,5	(R)EI120	1700	●
787	CC50/U50/500-60/Ogień+	2xC50	U50	U50	500	Ogień Plus	4x15,0	120	58	(R)EI120	1630	-
787	CC50/U50/500-60/Twarda	2xC50	U50	U50	500	Twarda	4x15,0	120	66	(R)EI120	1500	●
787	CC50/U50/500-60/Hydro	2xC50	U50	U50	500	Hydro	4x15,0	120	58	(R)EI120	1630	●

¹⁾ Klasyfikacja ogniowa nr LBO-458-K/22.

²⁾ Opinia techniczna ITB 1060/12/R33NK. Maksymalna rozpiętość zabudowy sufitu samonośnego nie uwzględnia obciążeń pochodzących od dodatkowych elementów np.: materiału izolacyjnego, okładzin dekoracyjnych czy osprzętu instalacyjnego. W sprawie szczegółów wymagany kontakt z odpowiednim Doradcą Technicznym Siniat (szczegółowe mapy regionów dostępne na końcu katalogu).

³⁾ W pomieszczeniach o wilgotności względnej powietrza do 85% w sekcjach narażonych na intensywne działanie wody zaleca się stosowanie płyt gipsowych z włóknami Nida Hydro (płaszczyzny poziome i pionowe w okolicach wanny, prysznic itp.)

⁴⁾ W systemie w klasie odporności ogniowej (R)EI60 w konfiguracji 1x12,5 mm + 1x15,0 mm możliwość zamiany płyty Nida Ogień Plus typ DF tylko na płytę Nida Woda Ogień Plus typ DFH2.

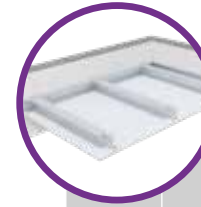

Strona	Typ systemu Nida Sufit	Konstrukcja rusztu				Poszycie płytami gipsowymi		Minimalna grubość zabudowy [mm]	Ciężar zabudowy 1 m ² [kg]	Klasa odporności ogniowej ¹⁾ [min]	Maksymalna rozpiętość zabudowy sufitowej ²⁾ [mm]	System specjalny
		Typ profilu nośnego Nida	Typ profilu obwodowego nośnego Nida	Typ profilu obwodowego konstrukcyjnego Nida	Maksymalny rozstaw profili nośnych Nida C75 [mm]	Nida	Grubość [mm]					
SYSTEM SUFITÓW SAMONOŚNYCH NA ZDWOJONEJ KONSTRUKCJI NIDA C75												
789	CC75/U75/500-12,5/Expert	2xC75	U75	U75	500	Expert	12,5	97,5	13	-	3690	-
789	CC75/U75/500-12,5/Woda ³⁾	2xC75	U75	U75	500	Woda	12,5	97,5	13	-	3690	-
789	CC75/U75/500-12,5/Ogień+	2xC75	U75	U75	500	Ogień Plus	12,5	97,5	14	(R)EI15	3690	-
789	CC75/U75/500-12,5/WodaOgień+	2xC75	U75	U75	500	Woda Ogień Plus	12,5	97,5	14	(R)EI15	3690	-
789	CC75/U75/500-12,5/Twarda	2xC75	U75	U75	500	Twarda	12,5	97,5	17	(R)EI15	3190	●
789	CC75/U75/500-12,5/Hydro	2xC75	U75	U75	500	Hydro	12,5	97,5	15	(R)EI15	3690	●
789	CC75/U75/500-15/Ogień+	2xC75	U75	U75	500	Ogień Plus	15	100	18	(R)EI15	3190	-
789	CC75/U75/500-15/Twarda	2xC75	U75	U75	500	Twarda	15	100	20	(R)EI15	3190	●
789	CC75/U75/500-15/Hydro	2xC75	U75	U75	500	Hydro	15	100	18	(R)EI15	3190	●
789	CC75/U75/500-18/Ogień+	2xC75	U75	U75	500	Ogień Plus	18	103	18	(R)EI30	3190	-
791	CC75/U75/500-25/Expert	2xC75	U75	U75	500	Expert	2x12,5	110	22	-	2910	-
791	CC75/U75/500-25/Woda ³⁾	2xC75	U75	U75	500	Woda	2x12,5	110	22	-	2910	-
791	CC75/U75/500-25/OgieńTypF	2xC75	U75	U75	500	Ogień Typ F	2x12,5	110	22	(R)EI30	2910	-
791	CC75/U75/500-25/Ogień+	2xC75	U75	U75	500	Ogień Plus	2x12,5	110	24	(R)EI45	2910	-
791	CC75/U75/500-25/WodaOgień+	2xC75	U75	U75	500	Woda Ogień Plus	2x12,5	110	24	(R)EI45	2910	-
791	CC75/U75/500-25/Twarda	2xC75	U75	U75	500	Twarda	2x12,5	110	30	(R)EI45	2660	●
791	CC75/U75/500-25/Hydro	2xC75	U75	U75	500	Hydro	2x12,5	110	26	(R)EI45	2660	●
791	CC75/U75/500-27,5/Ogień+ ⁴⁾	2xC75	U75	U75	500	Ogień Plus	1x12,5+1x15,0	112,5	29	(R)EI60	2460	-
791	CC75/U75/500-30/Ogień+	2xC75	U75	U75	500	Ogień Plus	2x15,0	115	31	(R)EI60	2460	-
791	CC75/U75/500-30/Twarda	2xC75	U75	U75	500	Twarda	2x15,0	115	35	(R)EI60	2460	●
791	CC75/U75/500-30/Hydro	2xC75	U75	U75	500	Hydro	2x15,0	115	31	(R)EI60	2460	●
793	CC75/U75/500-37,5/Ogień+	2xC75	U75	U75	500	Ogień Plus	3x12,5	122,5	35	(R)EI60	2460	-
793	CC75/U75/500-37,5/WodaOgień+	2xC75	U75	U75	500	Woda Ogień Plus	3x12,5	122,5	35	(R)EI60	2460	-
793	CC75/U75/500-37,5/Twarda	2xC75	U75	U75	500	Twarda	3x12,5	122,5	43	(R)EI60	2170	●
793	CC75/U75/500-37,5/Hydro	2xC75	U75	U75	500	Hydro	3x12,5	122,5	37	(R)EI60	2300	●
793	CC75/U75/500-40/Ogień+	2xC75	U75	U75	500	Ogień Plus	2x12,5+15,0	125	38	(R)EI90	2300	-
793	CC75/U75/500-40/Twarda	2xC75	U75	U75	500	Twarda	2x12,5+15,0	125	46	(R)EI90	2060	●
793	CC75/U75/500-40/Hydro	2xC75	U75	U75	500	Hydro	2x12,5+15,0	125	40	(R)EI90	2300	●
793	CC75/U75/500-55/Ogień+	2xC75	U75	U75	500	Ogień Plus	2x12,5+2x15,0	140	52	(R)EI120	1960	-
793	CC75/U75/500-55/Twarda	2xC75	U75	U75	500	Twarda	2x12,5+2x15,0	140	61,5	(R)EI120	1800	●
793	CC75/U75/500-55/Hydro	2xC75	U75	U75	500	Hydro	2x12,5+2x15,0	140	54	(R)EI120	1960	●
793	CC75/U75/500-60/Ogień+	2xC75	U75	U75	500	Ogień Plus	4x15,0	145	59	(R)EI120	1880	-
793	CC75/U75/500-60/Twarda	2xC75	U75	U75	500	Twarda	4x15,0	145	67	(R)EI120	1740	●
793	CC75/U75/500-60/Hydro	2xC75	U75	U75	500	Hydro	4x15,0	145	59	(R)EI120	1880	●

¹⁾ Klasyfikacja ogniowa nr LBO-458-K/22.

²⁾ Opinia techniczna ITB 1060/12/R33NK. Maksymalna rozpiętość zabudowy sufitu samonośnego nie uwzględnia obciążeń pochodzących od dodatkowych elementów np.: materiału izolacyjnego, okładzin dekoracyjnych czy osprzętu instalacyjnego. W sprawie szczegółów wymagany kontakt z odpowiednim Doradcą Technicznym Siniat (szczegółowe mapy regionów dostępne na końcu katalogu).

³⁾ W pomieszczeniach o wilgotności względnej powietrza do 85% w sekcjach narażonych na intensywne działanie wody zaleca się stosowanie płyt gipsowych z włóknami Nida Hydro (płaszczyzny poziome i pionowe w okolicach wanny, prysznic itp.)

⁴⁾ W systemie w klasie odporności ogniowej (R)EI60 w konfiguracji 1x12,5 mm + 1x15,0 mm możliwość zamiany płyty Nida Ogień Plus typ DF tylko na płytę Nida Woda Ogień Plus typ DFH2.

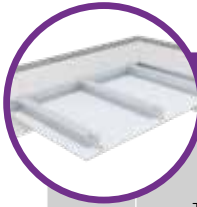

Strona	Typ systemu Nida Sufit	Konstrukcja rusztu				Posycenie płytami gipsowymi		Minimalna grubość zabudowy [mm]	Ciężar zabudowy 1 m ² [kg]	Klasa odporności ogniowej ¹⁾ [min]	Maksymalna rozpiętość zabudowy sufitowej ²⁾ [mm]	System specjalny
		Typ profilu nośnego Nida	Typ profilu obwodowego nośnego Nida	Typ profilu obwodowego konstrukcyjnego Nida	Maksymalny rozstaw profili nośnych Nida C100 [mm]	Nida	Grubość [mm]					
SYSTEM SUFITÓW SAMONOŚNYCH NA ZDWOJONEJ KONSTRUKCJI NIDA C100												
795	CC100/U100/500-12,5/Expert	2xC100	U100	U100	500	Expert	12,5	122,5	13	-	4270	-
795	CC100/U100/500-12,5/Woda ³⁾	2xC100	U100	U100	500	Woda	12,5	122,5	13	-	4270	-
795	CC100/U100/500-12,5/Ogień+	2xC100	U100	U100	500	Ogień Plus	12,5	122,5	15	(R)EI15	4270	-
795	CC100/U100/500-12,5/WodaOgień+	2xC100	U100	U100	500	Woda Ogień Plus	12,5	122,5	15	(R)EI15	4270	-
795	CC100/U100/500-12,5/Twarda	2xC100	U100	U100	500	Twarda	12,5	122,5	17	(R)EI15	3700	●
795	CC100/U100/500-12,5/Hydro	2xC100	U100	U100	500	Hydro	12,5	122,5	15	(R)EI15	4270	●
795	CC100/U100/500-15/Ogień+	2xC100	U100	U100	500	Ogień Plus	15	125	18	(R)EI15	3700	-
795	CC100/U100/500-15/Twarda	2xC100	U100	U100	500	Twarda	15	125	20	(R)EI15	3700	●
795	CC100/U100/500-15/Hydro	2xC100	U100	U100	500	Hydro	15	125	18	(R)EI15	3700	●
795	CC100/U100/500-18/Ogień+	2xC100	U100	U100	500	Ogień Plus	18	128	19	(R)EI30	3700	-
797	CC100/U100/500-25/Expert	2xC100	U100	U100	500	Expert	2x12,5	135	22	-	3330	-
797	CC100/U100/500-25/Woda ³⁾	2xC100	U100	U100	500	Woda	2x12,5	135	22	-	3330	-
797	CC100/U100/500-25/OgieńTypF	2xC100	U100	U100	500	Ogień Typ F	2x12,5	135	23	(R)EI30	3330	-
797	CC100/U100/500-25/Ogień+	2xC100	U100	U100	500	Ogień Plus	2x12,5	135	25	(R)EI45	3330	-
797	CC100/U100/500-25/WodaOgień+	2xC100	U100	U100	500	Woda Ogień Plus	2x12,5	135	25	(R)EI45	3330	-
797	CC100/U100/500-25/Twarda	2xC100	U100	U100	500	Twarda	2x12,5	135	30	(R)EI45	3040	●
797	CC100/U100/500-25/Hydro	2xC100	U100	U100	500	Hydro	2x12,5	135	26	(R)EI45	3040	●
797	CC100/U100/500-27,5/Ogień+ ⁴⁾	2xC100	U100	U100	500	Ogień Plus	1x12,5+15,0	137,5	30	(R)EI60	2810	-
797	CC100/U100/500-30/Ogień+	2xC100	U100	U100	500	Ogień Plus	2x15,0	140	32	(R)EI60	2810	-
797	CC100/U100/500-30/Twarda	2xC100	U100	U100	500	Twarda	2x15,0	140	36	(R)EI60	2630	●
797	CC100/U100/500-30/Hydro	2xC100	U100	U100	500	Hydro	2x15,0	140	32	(R)EI60	2810	●
799	CC100/U100/500-37,5/Ogień+	2xC100	U100	U100	500	Ogień Plus	3x12,5	147,5	35	(R)EI60	2810	-
799	CC100/U100/500-37,5/WodaOgień+	2xC100	U100	U100	500	Woda Ogień Plus	3x12,5	147,5	35	(R)EI60	2810	-
799	CC100/U100/500-37,5/Twarda	2xC100	U100	U100	500	Twarda	3x12,5	147,5	44	(R)EI60	2480	●
799	CC100/U100/500-37,5/Hydro	2xC100	U100	U100	500	Hydro	3x12,5	147,5	38	(R)EI60	2630	●
799	CC100/U100/500-40/Ogień+	2xC100	U100	U100	500	Ogień Plus	2x12,5+15,0	150	39	(R)EI90	2630	-
799	CC100/U100/500-40/Twarda	2xC100	U100	U100	500	Twarda	2x12,5+15,0	150	46	(R)EI90	2350	●
799	CC100/U100/500-40/Hydro	2xC100	U100	U100	500	Hydro	2x12,5+15,0	150	40	(R)EI90	2630	●
799	CC100/U100/500-55/Ogień+	2xC100	U100	U100	500	Ogień Plus	2x12,5+2x15,0	165	52,5	(R)EI120	2240	-
799	CC100/U100/500-55/Twarda	2xC100	U100	U100	500	Twarda	2x12,5+2x15,0	165	62	(R)EI120	2060	●
799	CC100/U100/500-55/Hydro	2xC100	U100	U100	500	Hydro	2x12,5+2x15,0	165	54,5	(R)EI120	2240	●
799	CC100/U100/500-60/Ogień+	2xC100	U100	U100	500	Ogień Plus	4x15,0	170	59	(R)EI120	2150	-
799	CC100/U100/500-60/Twarda	2xC100	U100	U100	500	Twarda	4x15,0	170	67	(R)EI120	1990	●
799	CC100/U100/500-60/Hydro	2xC100	U100	U100	500	Hydro	4x15,0	170	59	(R)EI120	2150	●

¹⁾ Klasyfikacja ogniowa nr LBO-458-K/22.

²⁾ Opinia techniczna ITB 1060/12/R33NK. Maksymalna rozpiętość zabudowy sufitu samonośnego nie uwzględnia obciążeń pochodzących od dodatkowych elementów np.: materiału izolacyjnego, okładzin dekoracyjnych czy osprzętu instalacyjnego. W sprawie szczegółów wymagany kontakt z odpowiednim Doradcą Technicznym Siniat (szczegółowe mapy regionów dostępne na końcu katalogu).

³⁾ W pomieszczeniach o wilgotności względnej powietrza do 85% w sekcjach narożnych na intensywne działanie wody zaleca się stosowanie płyt gipsowych z włóknami Nida Hydro (płaszczyzny poziome i pionowe w okolicach wanny, prysznic itp.)

⁴⁾ W systemie w klasie odporności ogniowej (R)EI60 w konfiguracji 1x12,5 mm + 1x15,0 mm możliwość zamiany płyty Nida Ogień Plus typ DF tylko na płytę Nida Woda Ogień Plus typ DFH2.

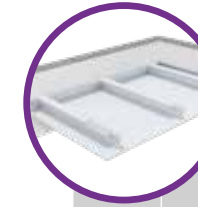

Strona	Typ systemu Nida Sufit	Konstrukcja rusztu				Posycenie płytami gipsowymi		Minimalna grubość zabudowy [mm]	Ciężar zabudowy 1 m ² [kg]	Klasa odporności ogniowej ¹⁾ [min]	Maksymalna rozpiętość zabudowy sufitowej ²⁾ [mm]	System specjalny
		Typ profilu nośnego Nida	Typ profilu obwodowego nośnego Nida	Typ profilu obwodowego konstrukcyjnego Nida	Maksymalny rozstaw profili nośnych Nida C50 [mm]	Nida	Grubość [mm]					
SYSTEM SUFITÓW SAMONOŚNYCH NA ZDWOJONEJ KONSTRUKCJI NIDA C50 Z PASEM DOSZTYWIAJĄCYM												
801	CC50/U50/PD/500-12,5/Expert	2xC50	U50	U50	500	Expert	12,5	72,5	14	-	3650	-
801	CC50/U50/PD/500-12,5/Woda ³⁾	2xC50	U50	U50	500	Woda	12,5	72,5	15	-	3650	-
801	CC50/U50/PD/500-12,5/Ogień+	2xC50	U50	U50	500	Ogień Plus	12,5	72,5	17	(R)EI15	3160	-
801	CC50/U50/PD/500-12,5/WodaOgień+	2xC50	U50	U50	500	Woda Ogień Plus	12,5	72,5	17	(R)EI15	3160	-
801	CC50/U50/PD/500-12,5/Twarda	2xC50	U50	U50	500	Twarda	12,5	72,5	20	(R)EI15	3160	●
801	CC50/U50/PD/500-12,5/Hydro	2xC50	U50	U50	500	Hydro	12,5	72,5	18	(R)EI15	3160	●
801	CC50/U50/PD/500-15/Ogień+	2xC50	U50	U50	500	Ogień Plus	15	75	21	(R)EI15	2830	-
801	CC50/U50/PD/500-15/Twarda	2xC50	U50	U50	500	Twarda	15	75	24	(R)EI15	2830	●
801	CC50/U50/PD/500-15/Hydro	2xC50	U50	U50	500	Hydro	15	75	21	(R)EI15	2830	●
801	CC50/U50/PD/500-18/Ogień+	2xC50	U50	U50	500	Ogień Plus	18	78	22	(R)EI30	2830	-
803	CC50/U50/PD/500-25/Expert	2xC50	U50	U50	500	Expert	2x12,5	97,5	24	-	2880	-
803	CC50/U50/PD/500-25/Woda ³⁾	2xC50	U50	U50	500	Woda	2x12,5	97,5	24	-	2880	-
803	CC50/U50/PD/500-25/OgieńTypF	2xC50	U50	U50	500	Ogień Typ F	2x12,5	97,5	24	(R)EI30	2630	-
803	CC50/U50/PD/500-25/Ogień+	2xC50	U50	U50	500	Ogień Plus	2x12,5	97,5	27	(R)EI45	2630	-
803	CC50/U50/PD/500-25/WodaOgień+	2xC50	U50	U50	500	Woda Ogień Plus	2x12,5	97,5	27	(R)EI45	2630	-
803	CC50/U50/PD/500-25/Twarda	2xC50	U50	U50	500	Twarda	2x12,5	97,5	33	(R)EI45	2430	●
803	CC50/U50/PD/500-25/Hydro	2xC50	U50	U50	500	Hydro	2x12,5	97,5	29	(R)EI45	2630	●
803	CC50/U50/PD/500-27,5/Ogień+ ⁴⁾	2xC50	U50	U50	500	Ogień Plus	1x12,5+1x15,0	100	31	(R)EI60	2430	-
803	CC50/U50/PD/500-30/Ogień+	2xC50	U50	U50	500	Ogień Plus	2x15,0	102,5	35	(R)EI60	2430	-
803	CC50/U50/PD/500-30/Twarda	2xC50	U50	U50	500	Twarda	2x15,0	102,5	39	(R)EI60	2280	●
803	CC50/U50/PD/500-30/Hydro	2xC50	U50	U50	500	Hydro	2x15,0	102,5	35	(R)EI60	2430	●
805	CC50/U50/PD/500-37,5/Ogień+	2xC50	U50	U50	500	Ogień Plus	3x12,5	110	37	(R)EI60	2280	-
805	CC50/U50/PD/500-37,5/WodaOgień+	2xC50	U50	U50	500	Woda Ogień Plus	3x12,5	110	37	(R)EI60	2280	-
805	CC50/U50/PD/500-37,5/Twarda	2xC50	U50	U50	500	Twarda	3x12,5	110	46	(R)EI60	2040	●
805	CC50/U50/PD/500-37,5/Hydro	2xC50	U50	U50	500	Hydro	3x12,5	110	40	(R)EI60	2280	●
805	CC50/U50/PD/500-40/Ogień+	2xC50	U50	U50	500	Ogień Plus	2x12,5+15,0	112,5	41	(R)EI90	2150	-
805	CC50/U50/PD/500-40/Twarda	2xC50	U50	U50	500	Twarda	2x12,5+15,0	112,5	49	(R)EI90	2040	●
805	CC50/U50/PD/500-40/Hydro	2xC50	U50	U50	500	Hydro	2x12,5+15,0	112,5	42	(R)EI90	2150	●
805	CC50/U50/PD/500-55/Ogień+	2xC50	U50	U50	500	Ogień Plus	2x12,5+2x15,0	127,5	54,5	(R)EI120	1940	-
805	CC50/U50/PD/500-55/Twarda	2xC50	U50	U50	500	Twarda	2x12,5+2x15,0	127,5	65	(R)EI120	1790	●
805	CC50/U50/PD/500-55/Hydro	2xC50	U50	U50	500	Hydro	2x12,5+2x15,0	127,5	56,5	(R)EI120	1860	●
805	CC50/U50/PD/500-60/Ogień+	2xC50	U50	U50	500	Ogień Plus	4x15,0	132,5	62	(R)EI120	1790	-
805	CC50/U50/PD/500-60/Twarda	2xC50	U50	U50	500	Twarda	4x15,0	132,5	71	(R)EI120	1660	●
805	CC50/U50/PD/500-60/Hydro	2xC50	U50	U50	500	Hydro	4x15,0	132,5	62	(R)EI120	1790	●

¹⁾ Klasyfikacja ogniowa nr LBO-458-K/22.

²⁾ Opinia techniczna ITB 1060/12/R33NK. Maksymalna rozpiętość zabudowy sufitu samonośnego nie uwzględnia obciążeń pochodzących od dodatkowych elementów np.: materiału izolacyjnego, okładzin dekoracyjnych czy osprzętu instalacyjnego. W sprawie szczegółów wymagany kontakt z odpowiednim Doradcą Technicznym Siniat (szczegółowe mapy regionów dostępne na końcu katalogu).

³⁾ W pomieszczeniach o wilgotności względnej powietrza do 85% w sekcjach narożnych na intensywne działanie wody zaleca się stosowanie płyt gipsowych z włóknami Nida Hydro (płaszczyzny poziome i pionowe w okolicach wanny, prysznic itp.)

⁴⁾ W systemie w klasie odporności ogniowej (R)EI60 w konfiguracji 1x12,5 mm + 1x15,0 mm możliwość zamiany płyty Nida Ogień Plus typ DF tylko na płytę Nida Woda Ogień Plus typ DFH2.

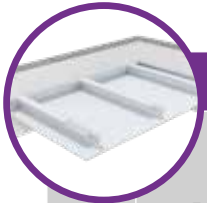

Strona	Typ systemu Nida Sufit	Konstrukcja rusztu				Posycenie płytami gipsowymi		Minimalna grubość zabudowy [mm]	Ciężar zabudowy 1 m ² [kg]	Klasa odporności ogniowej ¹⁾ [min]	Maksymalna rozpiętość zabudowy sufitowej ²⁾ [mm]	System specjalny
		Typ profilu nośnego Nida	Typ profilu obwodowego nośnego Nida	Typ profilu obwodowego konstrukcyjnego Nida	Maksymalny rozstaw profili nośnych Nida C75 [mm]	Nida	Grubość [mm]					
SYSTEM SUFITÓW SAMONOŚNYCH NA ZDWOJONEJ KONSTRUKCJI NOŚNEJ NIDA C75 Z PASEM DOSZTYWNIĄJĄCYM												
807	CC75/U75/PD/500-12,5/Expert	2xC75	U75	U75	500	Expert	12,5	110	15	-	4340	-
807	CC75/U75/PD/500-12,5/Woda ³⁾	2xC75	U75	U75	500	Woda	12,5	110	15	-	4340	-
807	CC75/U75/PD/500-12,5/Ogień+	2xC75	U75	U75	500	Ogień Plus	12,5	110	17	(R)EI15	3760	-
807	CC75/U75/PD/500-12,5/WodaOgień+	2xC75	U75	U75	500	Woda Ogień Plus	12,5	110	17	(R)EI15	3760	-
807	CC75/U75/PD/500-12,5/Twarda	2xC75	U75	U75	500	Twarda	12,5	110	21	(R)EI15	3360	●
807	CC75/U75/PD/500-12,5/Hydro	2xC75	U75	U75	500	Hydro	12,5	110	18	(R)EI15	3760	●
807	CC75/U75/PD/500-15/Ogień+	2xC75	U75	U75	500	Ogień Plus	15,0	112,5	22	(R)EI15	3360	-
807	CC75/U75/PD/500-15/Twarda	2xC75	U75	U75	500	Twarda	15,0	112,5	24	(R)EI15	3360	●
807	CC75/U75/PD/500-15/Hydro	2xC75	U75	U75	500	Hydro	15,0	112,5	22	(R)EI15	3360	●
807	CC75/U75/PD/500-18/Ogień+	2xC75	U75	U75	500	Ogień Plus	18,0	115,5	23	(R)EI30	3360	-
809	CC75/U75/PD/500-25/Expert	2xC75	U75	U75	500	Expert	2x12,5	122,5	24	-	3370	-
809	CC75/U75/PD/500-25/Woda ³⁾	2xC75	U75	U75	500	Woda	2x12,5	122,5	24	-	3370	-
809	CC75/U75/PD/500-25/OgieńTypF	2xC75	U75	U75	500	Ogień Typ F	2x12,5	122,5	25	(R)EI30	3070	-
809	CC75/U75/PD/500-25/Ogień+	2xC75	U75	U75	500	Ogień Plus	2x12,5	122,5	27	(R)EI45	3070	-
809	CC75/U75/PD/500-25/WodaOgień+	2xC75	U75	U75	500	Woda Ogień Plus	2x12,5	122,5	27	(R)EI45	3070	-
809	CC75/U75/PD/500-25/Twarda	2xC75	U75	U75	500	Twarda	2x12,5	122,5	34	(R)EI45	2840	●
809	CC75/U75/PD/500-25/Hydro	2xC75	U75	U75	500	Hydro	2x12,5	122,5	29	(R)EI45	3070	●
809	CC75/U75/PD/500-27,5/Ogień+ ⁴⁾	2xC75	U75	U75	500	Ogień Plus	1x12,5+1x15,0	125	32	(R)EI60	2840	-
809	CC75/U75/PD/500-30/Ogień+	2xC75	U75	U75	500	Ogień Plus	2x15,0	127,5	35	(R)EI60	2840	-
809	CC75/U75/PD/500-30/Twarda	2xC75	U75	U75	500	Twarda	2x15,0	127,5	40	(R)EI60	2660	●
809	CC75/U75/PD/500-30/Hydro	2xC75	U75	U75	500	Hydro	2x15,0	127,5	35	(R)EI60	2840	●
811	CC75/U75/PD/500-37,5/Ogień+	2xC75	U75	U75	500	Ogień Plus	3x12,5	135	38	(R)EI60	2660	-
811	CC75/U75/PD/500-37,5/WodaOgień+	2xC75	U75	U75	500	Woda Ogień Plus	3x12,5	135	38	(R)EI60	2660	-
811	CC75/U75/PD/500-37,5/Twarda	2xC75	U75	U75	500	Twarda	3x12,5	135	47	(R)EI60	2380	●
811	CC75/U75/PD/500-37,5/Hydro	2xC75	U75	U75	500	Hydro	3x12,5	135	40	(R)EI60	2660	●
811	CC75/U75/PD/500-40/Ogień+	2xC75	U75	U75	500	Ogień Plus	2x12,5+15,0	137,5	41	(R)EI90	2510	-
811	CC75/U75/PD/500-40/Twarda	2xC75	U75	U75	500	Twarda	2x12,5+15,0	137,5	50	(R)EI90	2380	●
811	CC75/U75/PD/500-40/Hydro	2xC75	U75	U75	500	Hydro	2x12,5+15,0	137,5	43	(R)EI90	2510	●
811	CC75/U75/PD/500-55/Ogień+	2xC75	U75	U75	500	Ogień Plus	2x12,5+2x15,0	152,5	55	(R)EI120	2170	-
811	CC75/U75/PD/500-55/Twarda	2xC75	U75	U75	500	Twarda	2x12,5+2x15,0	152,5	65,5	(R)EI120	2010	●
811	CC75/U75/PD/500-55/Hydro	2xC75	U75	U75	500	Hydro	2x12,5+2x15,0	152,5	57	(R)EI120	2170	●
811	CC75/U75/PD/500-60/Ogień+	2xC75	U75	U75	500	Ogień Plus	4x15,0	157,5	63	(R)EI120	2090	-
811	CC75/U75/PD/500-60/Twarda	2xC75	U75	U75	500	Twarda	4x15,0	157,5	71	(R)EI120	1940	●
811	CC75/U75/PD/500-60/Hydro	2xC75	U75	U75	500	Hydro	4x15,0	157,5	63	(R)EI120	2090	●

¹⁾ Klasyfikacja ogniowa nr LBO-458-K/22.

²⁾ Opinia techniczna ITB 1060/12/R33NK. Maksymalna rozpiętość zabudowy sufitu samonośnego nie uwzględnia obciążeń pochodzących od dodatkowych elementów np.: materiału izolacyjnego, okładzin dekoracyjnych czy osprzętu instalacyjnego. W sprawie szczegółów wymagany kontakt z odpowiednim Doradcą Technicznym Siniat (szczegółowe mapy regionów dostępne na końcu katalogu).

³⁾ W pomieszczeniach o wilgotności względnej powietrza do 85% w sekcjach narożnych na intensywne działanie wody zaleca się stosowanie płyt gipsowych z włóknami Nida Hydro (płaszczyzny poziome i pionowe w okolicach wanny, prysznic itp.).

⁴⁾ W systemie w klasie odporności ogniowej (R)EI60 w konfiguracji 1x12,5 mm + 1x15,0 mm możliwość zamiany płyty Nida Ogień Plus typ DF tylko na płytę Nida Woda Ogień Plus typ DFH2.

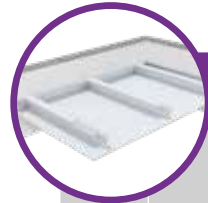

Strona	Typ systemu Nida Sufit	Konstrukcja rusztu				Posycenie płytami gipsowymi		Minimalna grubość zabudowy [mm]	Ciężar zabudowy 1 m ² [kg]	Klasa odporności ogniowej ¹⁾ [min]	Maksymalna rozpiętość zabudowy sufitowej ²⁾ [mm]	System specjalny
		Typ profilu nośnego Nida	Typ profilu obwodowego nośnego Nida	Typ profilu obwodowego konstrukcyjnego Nida	Maksymalny rozstaw profili nośnych Nida C100 [mm]	Nida	Grubość [mm]					
SYSTEM SUFITÓW SAMONOŚNYCH NA ZDWOJONEJ KONSTRUKCJI NOŚNEJ NIDA C100 Z PASEM DOSZTYWNIĄJĄCYM												
813	CC100/U100/PD/500-12,5/Expert	2xC100	U100	U100	500	Expert	12,5	135	16	-	4100	-
813	CC100/U100/PD/500-12,5/Woda ³⁾	2xC100	U100	U100	500	Woda	12,5	135	16	-	4100	-
813	CC100/U100/PD/500-12,5/Ogień+	2xC100	U100	U100	500	Ogień Plus	12,5	135	18	(R)EI15	4100	-
813	CC100/U100/PD/500-12,5/WodaOgień+	2xC100	U100	U100	500	Woda Ogień Plus	12,5	135	18	(R)EI15	4100	-
813	CC100/U100/PD/500-12,5/Twarda	2xC100	U100	U100	500	Twarda	12,5	135	21	(R)EI15	3670	●
813	CC100/U100/PD/500-12,5/Hydro	2xC100	U100	U100	500	Hydro	12,5	135	19	(R)EI15	4100	●
813	CC100/U100/PD/500-15/Ogień+	2xC100	U100	U100	500	Ogień Plus	15,0	137,5	22	(R)EI15	3670	-
813	CC100/U100/PD/500-15/Twarda	2xC100	U100	U100	500	Twarda	15,0	137,5	25	(R)EI15	3670	●
813	CC100/U100/PD/500-15/Hydro	2xC100	U100	U100	500	Hydro	15,0	137,5	22	(R)EI15	3670	●
813	CC100/U100/PD/500-18/Ogień+	2xC100	U100	U100	500	Ogień Plus	18,0	140,5	23	(R)EI30	3670	-
815	CC100/U100/PD/500-25/Expert	2xC100	U100	U100	500	Expert	2x12,5	147,5	25	-	3700	-
815	CC100/U100/PD/500-25/Woda ³⁾	2xC100	U100	U100	500	Woda	2x12,5	147,5	25	-	3700	-
815	CC100/U100/PD/500-25/OgieńTypF	2xC100	U100	U100	500	Ogień Typ F	2x12,5	147,5	26	(R)EI30	3380	-
815	CC100/U100/PD/500-25/Ogień+	2xC100	U100	U100	500	Ogień Plus	2x12,5	147,5	28	(R)EI45	3380	-
815	CC100/U100/PD/500-25/WodaOgień+	2xC100	U100	U100	500	Woda Ogień Plus	2x12,5	147,5	28	(R)EI45	3380	-
815	CC100/U100/PD/500-25/Twarda	2xC100	U100	U100	500	Twarda	2x12,5	147,5	34	(R)EI45	3120	●
815	CC100/U100/PD/500-25/Hydro	2xC100	U100	U100	500	Hydro	2x12,5	147,5	30	(R)EI45	3380	●
815	CC100/U100/PD/500-27,5/Ogień+ ⁴⁾	2xC100	U100	U100	500	Ogień Plus	1x12,5+1x15,0	150	33	(R)EI60	2930	-
815	CC100/U100/PD/500-30/Ogień+	2xC100	U100	U100	500	Ogień Plus	2x15,0	152,5	36	(R)EI60	2930	-
815	CC100/U100/PD/500-30/Twarda	2xC100	U100	U100	500	Twarda	2x15,0	152,5	40	(R)EI60	2930	●
815	CC100/U100/PD/500-30/Hydro	2xC100	U100	U100	500	Hydro	2x15,0	152,5	36	(R)EI60	2930	●
817	CC100/U100/PD/500-37,5/Ogień+	2xC100	U100	U100	500	Ogień Plus	3x12,5	160	38	(R)EI60	2930	-
817	CC100/U100/PD/500-37,5/WodaOgień+	2xC100	U100	U100	500	Woda Ogień Plus	3x12,5	160	38	(R)EI60	2930	-
817	CC100/U100/PD/500-37,5/Twarda	2xC100	U100	U100	500	Twarda	3x12,5	160	47	(R)EI60	2620	●
817	CC100/U100/PD/500-37,5/Hydro	2xC100	U100	U100	500	Hydro	3x12,5	160	41	(R)EI60	2760	●
817	CC100/U100/PD/500-40/Ogień+	2xC100	U100	U100	500	Ogień Plus	2x12,5+15,0	162,5	42	(R)EI90	2760	-
817	CC100/U100/PD/500-40/Twarda	2xC100	U100	U100	500	Twarda	2x12,5+15,0	162,5	50	(R)EI90	2620	●
817	CC100/U100/PD/500-40/Hydro	2xC100	U100	U100	500	Hydro	2x12,5+15,0	162,5	43	(R)EI90	2760	●
817	CC100/U100/PD/500-55/Ogień+	2xC100	U100	U100	500	Ogień Plus	2x12,5+2x15,0	177,5	55,5	(R)EI120	2390	-
817	CC100/U100/PD/500-55/Twarda	2xC100	U100	U100	500	Twarda	2x12,5+2x15,0	177,5	66	(R)EI120	2210	●
817	CC100/U100/PD/500-55/Hydro	2xC100	U100	U100	500	Hydro	2x12,5+2x15,0	177,5	57,5	(R)EI120	2390	●
817	CC100/U100/PD/500-60/Ogień+	2xC100	U100	U100	500	Ogień Plus	4x15,0	182,5	63	(R)EI120	2290	-
817	CC100/U100/PD/500-60/Twarda	2xC100	U100	U100	500	Twarda	4x15,0	182,5	72	(R)EI120	2130	●
817	CC100/U100/PD/500-60/Hydro	2xC100	U100	U100	500	Hydro	4x15,0	182,5	63	(R)EI120	2290	●

¹⁾ Klasyfikacja ogniowa nr LBO-458-K/22.

²⁾ Opinia techniczna ITB 1060/12/R33NK. Maksymalna rozpiętość zabudowy sufitu samonośnego nie uwzględnia obciążeń pochodzących od dodatkowych elementów np.: materiału izolacyjnego, okładzin dekoracyjnych czy osprzętu instalacyjnego. W sprawie szczegółów wymagany kontakt z odpowiednim Doradcą Technicznym Siniat (szczegółowe mapy regionów dostępne na końcu katalogu).

³⁾ W pomieszczeniach o wilgotności względnej powietrza do 85% w sekcjach narożnych na intensywne działanie wody zaleca się stosowanie płyt gipsowych z włóknami Nida Hydro (płaszczyzny poziome i pionowe w okolicach wanny, prysznic itp.).

⁴⁾ W systemie w klasie odporności ogniowej (R)EI60 w konfiguracji 1x12,5 mm + 1x15,0 mm możliwość zamiany płyty Nida Ogień Plus typ DF tylko na płytę Nida Woda Ogień Plus typ DFH2.

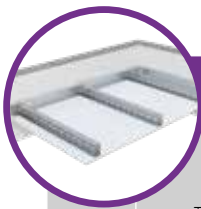

Strona	Typ systemu Nida Sufit	Konstrukcja rusztu				Posycenie płytami gipsowymi		Minimalna grubość zabudowy [mm]	Ciężar zabudowy 1 m ² [kg]	Klasa odporności ogniowej ¹⁾ [min]	Maksymalna rozpiętość zabudowy sufitowej ²⁾ [mm]	System specjalny
		Typ profilu nośnego Nida	Typ profilu obwodowego nośnego Nida	Typ profilu obwodowego konstrukcyjnego Nida	Maksymalny rozstaw profili nośnych Nida UAR50 [mm]	Nida	Grubość [mm]					
SYSTEM SUFITÓW SAMONOŚNYCH NA KONSTRUKCJI NIDA UAR50												
819	UAR50/U50/500-12,5/Expert	UAR50	U50	U50	500	Expert	12,5	72,5	13	-	3960	-
819	UAR50/U50/500-12,5/Woda ³⁾	UAR50	U50	U50	500	Woda	12,5	72,5	13	-	3960	-
819	UAR50/U50/500-12,5/Ogień+	UAR50	U50	U50	500	Ogień Plus	12,5	72,5	14	(R)EI15	3960	-
819	UAR50/U50/500-12,5/WodaOgień+	UAR50	U50	U50	500	Woda Ogień Plus	12,5	72,5	14	(R)EI15	3960	-
819	UAR50/U50/500-12,5/Twarda	UAR50	U50	U50	500	Twarda	12,5	72,5	17	(R)EI15	3430	●
819	UAR50/U50/500-12,5/Hydro	UAR50	U50	U50	500	Hydro	12,5	72,5	15	(R)EI15	3960	●
819	UAR50/U50/500-15/Ogień+	UAR50	U50	U50	500	Ogień Plus	15	75	18	(R)EI15	3430	-
819	UAR50/U50/500-15/Twarda	UAR50	U50	U50	500	Twarda	15	75	19	(R)EI15	3430	●
819	UAR50/U50/500-15/Hydro	UAR50	U50	U50	500	Hydro	15	75	18	(R)EI15	3430	●
819	UAR50/U50/500-18/Ogień+	UAR50	U50	U50	500	Ogień Plus	18	78	18	(R)EI30	3430	-
821	UAR50/U50/500-25/Expert	UAR50	U50	U50	500	Expert	2x12,5	85	22	-	2950	-
821	UAR50/U50/500-25/Woda ³⁾	UAR50	U50	U50	500	Woda	2x12,5	85	22	-	2950	-
821	UAR50/U50/500-25/OgieńTypF	UAR50	U50	U50	500	Ogień Typ F	2x12,5	85	23	(R)EI30	2950	-
821	UAR50/U50/500-25/Ogień+	UAR50	U50	U50	500	Ogień Plus	2x12,5	85	24	(R)EI45	2950	-
821	UAR50/U50/500-25/WodaOgień+	UAR50	U50	U50	500	Woda Ogień Plus	2x12,5	85	24	(R)EI45	2950	-
821	UAR50/U50/500-25/Twarda	UAR50	U50	U50	500	Twarda	2x12,5	85	30	(R)EI45	2690	●
821	UAR50/U50/500-25/Hydro	UAR50	U50	U50	500	Hydro	2x12,5	85	26	(R)EI45	2690	●
821	UAR50/U50/500-27,5/Ogień+ ⁴⁾	UAR50	U50	U50	500	Ogień Plus	1x12,5+1x15,0	87,5	29	(R)EI60	2490	-
821	UAR50/U50/500-30/Ogień+	UAR50	U50	U50	500	Ogień Plus	2x15,0	90	31	(R)EI60	2490	-
821	UAR50/U50/500-30/Twarda	UAR50	U50	U50	500	Twarda	2x15,0	90	35	(R)EI60	2490	●
821	UAR50/U50/500-30/Hydro	UAR50	U50	U50	500	Hydro	2x15,0	90	31	(R)EI60	2490	●
823	UAR50/U50/500-37,5/Ogień+	UAR50	U50	U50	500	Ogień Plus	3x12,5	97,5	35	(R)EI60	2490	-
823	UAR50/U50/500-37,5/WodaOgień+	UAR50	U50	U50	500	Woda Ogień Plus	3x12,5	97,5	35	(R)EI60	2490	-
823	UAR50/U50/500-37,5/Twarda	UAR50	U50	U50	500	Twarda	3x12,5	97,5	43	(R)EI60	2200	●
823	UAR50/U50/500-37,5/Hydro	UAR50	U50	U50	500	Hydro	3x12,5	97,5	37	(R)EI60	2330	●
823	UAR50/U50/500-40/Ogień+	UAR50	U50	U50	500	Ogień Plus	2x12,5+15,0	100	38	(R)EI90	2330	-
823	UAR50/U50/500-40/Twarda	UAR50	U50	U50	500	Twarda	2x12,5+15,0	100	46	(R)EI90	2080	●
823	UAR50/U50/500-40/Hydro	UAR50	U50	U50	500	Hydro	2x12,5+15,0	100	40	(R)EI90	2330	●
823	UAR50/U50/500-55/Ogień+	UAR50	U50	U50	500	Ogień Plus	2x12,5+2x15,0	115	52	(R)EI120	1990	-
823	UAR50/U50/500-55/Twarda	UAR50	U50	U50	500	Twarda	2x12,5+2x15,0	115	61,5	(R)EI120	1830	●
823	UAR50/U50/500-55/Hydro	UAR50	U50	U50	500	Hydro	2x12,5+2x15,0	115	53,5	(R)EI120	1990	●
823	UAR50/U50/500-60/Ogień+	UAR50	U50	U50	500	Ogień Plus	4x15,0	120	59	(R)EI120	1900	-
823	UAR50/U50/500-60/Twarda	UAR50	U50	U50	500	Twarda	4x15,0	120	67	(R)EI120	1760	●
823	UAR50/U50/500-60/Hydro	UAR50	U50	U50	500	Hydro	4x15,0	120	59	(R)EI120	1900	●

¹⁾ Klasyfikacja ogniowa nr LBO-458-K/22.

²⁾ Opinia techniczna ITB 1060/12/R33NK. Maksymalna rozpiętość zabudowy sufitu samonośnego nie uwzględnia obciążeń pochodzących od dodatkowych elementów np.: materiału izolacyjnego, okładzin dekoracyjnych czy osprzętu instalacyjnego. W sprawie szczegółów wymagany kontakt z odpowiednim Doradcą Technicznym Siniat (szczegółowe mapy regionów dostępne na końcu katalogu).

³⁾ W pomieszczeniach o wilgotności względnej powietrza do 85% w sekcjach narożnych na intensywne działanie wody zaleca się stosowanie płyt gipsowych z włóknami Nida Hydro (płaszczyzny poziome i pionowe w okolicach wanny, prysznic itp.)

⁴⁾ W systemie w klasie odporności ogniowej (R)EI60 w konfiguracji 1x12,5 mm + 1x15,0 mm możliwość zamiany płyty Nida Ogień Plus typ DF tylko na płytę Nida Woda Ogień Plus typ DFH2.

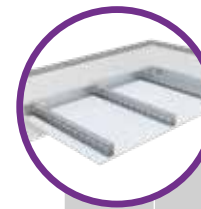

Strona	Typ systemu Nida Sufit	Konstrukcja rusztu				Posycenie płytami gipsowymi		Minimalna grubość zabudowy [mm]	Ciężar zabudowy 1 m ² [kg]	Klasa odporności ogniowej ¹⁾ [min]	Maksymalna rozpiętość zabudowy sufitowej ²⁾ [mm]	System specjalny
		Typ profilu nośnego Nida	Typ profilu obwodowego nośnego Nida	Typ profilu obwodowego konstrukcyjnego Nida	Maksymalny rozstaw profili nośnych Nida C75 [mm]	Nida	Grubość [mm]					
SYSTEM SUFITÓW SAMONOŚNYCH NA KONSTRUKCJI NIDA UAR75												
825	UAR75/U75/500-12,5/Expert	UAR75	U75	U75	500	Expert	12,5	97,5	14	-	5370	-
825	UAR75/U75/500-12,5/Woda ³⁾	UAR75	U75	U75	500	Woda	12,5	97,5	14	-	5370	-
825	UAR75/U75/500-12,5/Ogień+	UAR75	U75	U75	500	Ogień Plus	12,5	97,5	15	(R)EI15	5370	-
825	UAR75/U75/500-12,5/WodaOgień+	UAR75	U75	U75	500	Woda Ogień Plus	12,5	97,5	15	(R)EI15	5370	-
825	UAR75/U75/500-12,5/Twarda	UAR75	U75	U75	500	Twarda	12,5	97,5	18	(R)EI15	4650	●
825	UAR75/U75/500-12,5/Hydro	UAR75	U75	U75	500	Hydro	12,5	97,5	16	(R)EI15	4650	●
825	UAR75/U75/500-15/Ogień+	UAR75	U75	U75	500	Ogień Plus	15	100	18	(R)EI15	4650	-
825	UAR75/U75/500-15/Twarda	UAR75	U75	U75	500	Twarda	15	100	20	(R)EI15	4650	●
825	UAR75/U75/500-15/Hydro	UAR75	U75	U75	500	Hydro	15	100	18	(R)EI15	4650	●
825	UAR75/U75/500-18/Ogień+	UAR75	U75	U75	500	Ogień Plus	18	103	19	(R)EI30	4650	-
827	UAR75/U75/500-25/Expert	UAR75	U75	U75	500	Expert	2x12,5	110	23	-	4120	-
827	UAR75/U75/500-25/Woda ³⁾	UAR75	U75	U75	500	Woda	2x12,5	110	23	-	4120	-
827	UAR75/U75/500-25/OgieńTypF	UAR75	U75	U75	500	Ogień Typ F	2x12,5	110	24	(R)EI30	4120	-
827	UAR75/U75/500-25/Ogień+	UAR75	U75	U75	500	Ogień Plus	2x12,5	110	25	(R)EI45	4120	-
827	UAR75/U75/500-25/WodaOgień+	UAR75	U75	U75	500	Woda Ogień Plus	2x12,5	110	25	(R)EI45	4120	-
827	UAR75/U75/500-25/Twarda	UAR75	U75	U75	500	Twarda	2x12,5	110	31	(R)EI45	3480	●
827	UAR75/U75/500-25/Hydro	UAR75	U75	U75	500	Hydro	2x12,5	110	27	(R)EI45	3760	●
827	UAR75/U75/500-27,5/Ogień+ ⁴⁾	UAR75	U75	U75	500	Ogień Plus	1x12,5+1x15,0	112,5	30	(R)EI60	3480	-
827	UAR75/U75/500-30/Ogień+	UAR75	U75	U75	500	Ogień Plus	2x15,0	115	32	(R)EI60	3480	-
827	UAR75/U75/500-30/Twarda	UAR75	U75	U75	500	Twarda	2x15,0	115	36	(R)EI60	3260	●
827	UAR75/U75/500-30/Hydro	UAR75	U75	U75	500	Hydro	2x15,0	115	32	(R)EI60	3480	●
829	UAR75/U75/500-37,5/Ogień+	UAR75	U75	U75	500	Ogień Plus	3x12,5	122,5	35	(R)EI60	3480	-
829	UAR75/U75/500-37,5/WodaOgień+	UAR75	U75	U75	500	Woda Ogień Plus	3x12,5	122,5	35	(R)EI60	3480	-
829	UAR75/U75/500-37,5/Twarda	UAR75	U75	U75	500	Twarda	3x12,5	122,5	44	(R)EI60	3070	●
829	UAR75/U75/500-37,5/Hydro	UAR75	U75	U75	500	Hydro	3x12,5	122,5	38	(R)EI60	3260	●
829	UAR75/U75/500-40/Ogień+	UAR75	U75	U75	500	Ogień Plus	2x12,5+15,0	125	39	(R)EI90	3260	-
829	UAR75/U75/500-40/Twarda	UAR75	U75	U75	500	Twarda	2x12,5+15,0	125	46	(R)EI90	2910	●
829	UAR75/U75/500-40/Hydro	UAR75	U75	U75	500	Hydro	2x12,5+15,0	125	41	(R)EI90	3070	●
829	UAR75/U75/500-55/Ogień+	UAR75	U75	U75	500	Ogień Plus	2x12,5+2x15,0	140	53	(R)EI120	2780	-
829	UAR75/U75/500-55/Twarda	UAR75	U75	U75	500	Twarda	2x12,5+2x15,0	140	62,5	(R)EI120	2560	●
829	UAR75/U75/500-55/Hydro	UAR75	U75	U75	500	Hydro	2x12,5+2x15,0	140	54,5	(R)EI120	2780	●
829	UAR75/U75/500-60/Ogień+	UAR75	U75	U75	500	Ogień Plus	4x15,0	145	60	(R)EI120	2660	-
829	UAR75/U75/500-60/Twarda	UAR75	U75	U75	500	Twarda	4x15,0	145	67	(R)EI120	2460	●
829	UAR75/U75/500-60/Hydro	UAR75	U75	U75	500	Hydro	4x15,0	145	60	(R)EI120	2660	●

¹⁾ Klasyfikacja ogniowa nr LBO-458-K/22.

²⁾ Opinia techniczna ITB 1060/12/R33NK. Maksymalna rozpiętość zabudowy sufitu samonośnego nie uwzględnia obciążeń pochodzących od dodatkowych elementów np.: materiału izolacyjnego, okładzin dekoracyjnych czy osprzętu instalacyjnego. W sprawie szczegółów wymagany kontakt z odpowiednim Doradcą Technicznym Siniat (szczegółowe mapy regionów dostępne na końcu katalogu).

³⁾ W pomieszczeniach o wilgotności względnej powietrza do 85% w sekcjach narożnych na intensywne działanie wody zaleca się stosowanie płyt gipsowych z włóknami Nida Hydro (płaszczyzny poziome i pionowe w okolicach wanny, prysznic itp.)

⁴⁾ W systemie w klasie odporności ogniowej (R)EI60 w konfiguracji 1x12,5 mm + 1x15,0 mm możliwość zamiany płyty Nida Ogień Plus typ DF tylko na płytę Nida Woda Ogień Plus typ DFH2.



Strona	Typ systemu Nida Sufit	Konstrukcja rusztu				Posyczenie płytami gipsowymi		Minimalna grubość zabudowy [mm]	Ciężar zabudowy 1 m ² [kg]	Klasa odporności ogniowej ¹⁾ [min]	Maksymalna rozpiętość zabudowy sufitowej ²⁾ [mm]	System specjalny
		Typ profilu nośnego Nida	Typ profilu obwodowego nośnego Nida	Typ profilu obwodowego konstrukcyjnego Nida	Maksymalny rozstaw profili nośnych Nida UAR100 [mm]	Nida	Grubość [mm]					
SYSTEM SUFITÓW SAMONOŚNYCH NA KONSTRUKCJI NIDA UAR100												
831	UAR100/U100/500-12,5/Expert	UAR100	U100	U100	500	Expert	12,5	122,5	14	-	5280	-
831	UAR100/U100/500-12,5/Woda ³⁾	UAR100	U100	U100	500	Woda	12,5	122,5	14	-	5280	-
831	UAR100/U100/500-12,5/Ogień+	UAR100	U100	U100	500	Ogień Plus	12,5	122,5	16	(R)EI15	4570	-
831	UAR100/U100/500-12,5/WodaOgień+	UAR100	U100	U100	500	Woda Ogień Plus	12,5	122,5	16	(R)EI15	4570	-
831	UAR100/U100/500-12,5/Twarda	UAR100	U100	U100	500	Twarda	12,5	122,5	18	(R)EI15	4570	●
831	UAR100/U100/500-12,5/Hydro	UAR100	U100	U100	500	Hydro	12,5	122,5	16	(R)EI15	4570	●
831	UAR100/U100/500-15/Ogień+	UAR100	U100	U100	500	Ogień Plus	15	125	19	(R)EI15	4570	-
831	UAR100/U100/500-15/Twarda	UAR100	U100	U100	500	Twarda	15	125	21	(R)EI15	4090	●
831	UAR100/U100/500-15/Hydro	UAR100	U100	U100	500	Hydro	15	125	19	(R)EI15	4570	●
831	UAR100/U100/500-18/Ogień+	UAR100	U100	U100	500	Ogień Plus	18	128	20	(R)EI30	4570	-
833	UAR100/U100/500-25/Expert	UAR100	U100	U100	500	Expert	2x12,5	135	23	-	4830	-
833	UAR100/U100/500-25/Woda ³⁾	UAR100	U100	U100	500	Woda	2x12,5	135	23	-	4830	-
833	UAR100/U100/500-25/OgieńTypF	UAR100	U100	U100	500	Ogień Typ F	2x12,5	135	24	(R)EI30	4410	-
833	UAR100/U100/500-25/Ogień+	UAR100	U100	U100	500	Ogień Plus	2x12,5	135	26	(R)EI45	4410	-
833	UAR100/U100/500-25/WodaOgień+	UAR100	U100	U100	500	Woda Ogień Plus	2x12,5	135	26	(R)EI45	4410	-
833	UAR100/U100/500-25/Twarda	UAR100	U100	U100	500	Twarda	2x12,5	135	31	(R)EI45	4090	●
833	UAR100/U100/500-25/Hydro	UAR100	U100	U100	500	Hydro	2x12,5	135	27	(R)EI45	4410	●
833	UAR100/U100/500-27,5/Ogień+ ⁴⁾	UAR100	U100	U100	500	Ogień Plus	1x12,5+1x15,0	137,5	31	(R)EI60	4090	-
833	UAR100/U100/500-30/Ogień+	UAR100	U100	U100	500	Ogień Plus	2x15,0	140	33	(R)EI60	4090	-
833	UAR100/U100/500-30/Twarda	UAR100	U100	U100	500	Twarda	2x15,0	140	37	(R)EI60	3820	●
833	UAR100/U100/500-30/Hydro	UAR100	U100	U100	500	Hydro	2x15,0	140	33	(R)EI60	4090	●
835	UAR100/U100/500-37,5/Ogień+	UAR100	U100	U100	500	Ogień Plus	3x12,5	147,5	36	(R)EI60	3820	-
835	UAR100/U100/500-37,5/WodaOgień+	UAR100	U100	U100	500	Woda Ogień Plus	3x12,5	147,5	36	(R)EI60	3820	-
835	UAR100/U100/500-37,5/Twarda	UAR100	U100	U100	500	Twarda	3x12,5	147,5	45	(R)EI60	3600	●
835	UAR100/U100/500-37,5/Hydro	UAR100	U100	U100	500	Hydro	3x12,5	147,5	39	(R)EI60	3820	●
835	UAR100/U100/500-40/Ogień+	UAR100	U100	U100	500	Ogień Plus	2x12,5+15,0	150	40	(R)EI90	3820	-
835	UAR100/U100/500-40/Twarda	UAR100	U100	U100	500	Twarda	2x12,5+15,0	150	47	(R)EI90	3420	●
835	UAR100/U100/500-40/Hydro	UAR100	U100	U100	500	Hydro	2x12,5+15,0	150	41	(R)EI90	3600	●
835	UAR100/U100/500-55/Ogień+	UAR100	U100	U100	500	Ogień Plus	2x12,5+2x15,0	165	54	(R)EI120	3260	-
835	UAR100/U100/500-55/Twarda	UAR100	U100	U100	500	Twarda	2x12,5+2x15,0	165	63,5	(R)EI120	3000	●
835	UAR100/U100/500-55/Hydro	UAR100	U100	U100	500	Hydro	2x12,5+2x15,0	165	55,5	(R)EI120	3120	●
835	UAR100/U100/500-60/Ogień+	UAR100	U100	U100	500	Ogień Plus	4x15,0	170	60	(R)EI120	3120	-
835	UAR100/U100/500-60/Twarda	UAR100	U100	U100	500	Twarda	4x15,0	170	68	(R)EI120	2890	●
835	UAR100/U100/500-60/Hydro	UAR100	U100	U100	500	Hydro	4x15,0	170	60	(R)EI120	3120	●

¹⁾ Klasyfikacja ogniowa nr LBO-458-K/22.

²⁾ Opinia techniczna ITB 1060/12/R33NK. Maksymalna rozpiętość zabudowy sufitu samonośnego nie uwzględnia obciążeń pochodzących od dodatkowych elementów np.: materiału izolacyjnego, okładzin dekoracyjnych czy osprzętu instalacyjnego. W sprawie szczegółów wymagany kontakt z odpowiednim Doradcą Technicznym Siniat (szczegółowe mapy regionów dostępne na końcu katalogu).

³⁾ W pomieszczeniach o wilgotności względnej powietrza do 85% w sekcjach narażonych na intensywne działanie wody zaleca się stosowanie płyt gipsowych z włóknami Nida Hydro (płaszczyzny poziome i pionowe w okolicach wanny, prysznic itp.).

⁴⁾ W systemie w klasie odporności ogniowej (R)EI60 w konfiguracji 1x12,5 mm + 1x15,0 mm możliwość zamiany płyty Nida Ogień Plus typ DF tylko na płytę Nida Woda Ogień Plus typ DFH2.

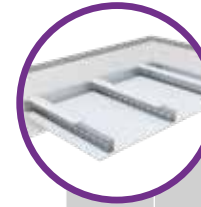

Strona	Typ systemu Nida Sufit	Konstrukcja rusztu				Posyczenie płytami gipsowymi		Minimalna grubość zabudowy [mm]	Ciężar zabudowy 1 m ² [kg]	Klasa odporności ogniowej ¹⁾ [min]	Maksymalna rozpiętość zabudowy sufitowej ²⁾ [mm]	System specjalny
		Typ profilu nośnego Nida	Typ profilu obwodowego nośnego Nida	Typ profilu obwodowego konstrukcyjnego Nida	Maksymalny rozstaw profili nośnych Nida UAR50 [mm]	Nida	Grubość [mm]					
SYSTEM SUFITÓW SAMONOŚNYCH NA KONSTRUKCJI NIDA UAR50 Z PASEM DOSZTYWIAJĄCYM												
837	UAR50/U50/PD/500-12,5/Expert	UAR50	U50	U50	500	Expert	12,5	85	15	-	4990	-
837	UAR50/U50/PD/500-12,5/Woda ³⁾	UAR50	U50	U50	500	Woda	12,5	85	15	-	4990	-
837	UAR50/U50/PD/500-12,5/Ogień+	UAR50	U50	U50	500	Ogień Plus	12,5	85	17	(R)EI15	4310	-
837	UAR50/U50/PD/500-12,5/WodaOgień+	UAR50	U50	U50	500	Woda Ogień Plus	12,5	85	17	(R)EI15	4310	-
837	UAR50/U50/PD/500-12,5/Twarda	UAR50	U50	U50	500	Twarda	12,5	85	21	(R)EI15	3860	●
837	UAR50/U50/PD/500-12,5/Hydro	UAR50	U50	U50	500	Hydro	12,5	85	18	(R)EI15	4310	●
837	UAR50/U50/PD/500-15/Ogień+	UAR50	U50	U50	500	Ogień Plus	15,0	87,5	22	(R)EI15	3860	-
837	UAR50/U50/PD/500-15/Twarda	UAR50	U50	U50	500	Twarda	15,0	87,5	24	(R)EI15	3860	●
837	UAR50/U50/PD/500-15/Hydro	UAR50	U50	U50	500	Hydro	15,0	87,5	22	(R)EI15	3860	●
837	UAR50/U50/PD/500-18/Ogień+	UAR50	U50	U50	500	Ogień Plus	18,0	90,5	23	(R)EI30	3860	-
839	UAR50/U50/PD/500-25/Expert	UAR50	U50	U50	500	Expert	2x12,5	97,5	24	-	4060	-
839	UAR50/U50/PD/500-25/Woda ³⁾	UAR50	U50	U50	500	Woda	2x12,5	97,5	24	-	4060	-
839	UAR50/U50/PD/500-25/OgieńTypF	UAR50	U50	U50	500	Ogień Typ F	2x12,5	97,5	25	(R)EI30	3710	-
839	UAR50/U50/PD/500-25/Ogień+	UAR50	U50	U50	500	Ogień Plus	2x12,5	97,5	27	(R)EI45	3710	-
839	UAR50/U50/PD/500-25/WodaOgień+	UAR50	U50	U50	500	Woda Ogień Plus	2x12,5	97,5	27	(R)EI45	3710	-
839	UAR50/U50/PD/500-25/Twarda	UAR50	U50	U50	500	Twarda	2x12,5	97,5	34	(R)EI45	3430	●
839	UAR50/U50/PD/500-25/Hydro	UAR50	U50	U50	500	Hydro	2x12,5	97,5	29	(R)EI45	3710	●
839	UAR50/U50/PD/500-27,5/Ogień+ ⁴⁾	UAR50	U50	U50	500	Ogień Plus	1x12,5+1x15,0	100	32	(R)EI60	3430	-
839	UAR50/U50/PD/500-30/Ogień+	UAR50	U50	U50	500	Ogień Plus	2x15,0	102,5	35	(R)EI60	3430	-
839	UAR50/U50/PD/500-30/Twarda	UAR50	U50	U50	500	Twarda	2x15,0	102,5	40	(R)EI60	3210	●
839	UAR50/U50/PD/500-30/Hydro	UAR50	U50	U50	500	Hydro	2x15,0	102,5	35	(R)EI60	3430	●
841	UAR50/U50/PD/500-37,5/Ogień+	UAR50	U50	U50	500	Ogień Plus	3x12,5	110	38	(R)EI60	3210	-
841	UAR50/U50/PD/500-37,5/WodaOgień+	UAR50	U50	U50	500	Woda Ogień Plus	3x12,5	110	38	(R)EI60	3210	-
841	UAR50/U50/PD/500-37,5/Twarda	UAR50	U50	U50	500	Twarda	3x12,5	110	47	(R)EI60	2870	●
841	UAR50/U50/PD/500-37,5/Hydro	UAR50	U50	U50	500	Hydro	3x12,5	110	40	(R)EI60	3210	●
841	UAR50/U50/PD/500-40/Ogień+	UAR50	U50	U50	500	Ogień Plus	2x12,5+15,0	112,5	41	(R)EI90	3030	-
841	UAR50/U50/PD/500-40/Twarda	UAR50	U50	U50	500	Twarda	2x12,5+15,0	112,5	49	(R)EI90	2870	●
841	UAR50/U50/PD/500-40/Hydro	UAR50	U50	U50	500	Hydro	2x12,5+15,0	112,5	43	(R)EI90	3030	●
841	UAR50/U50/PD/500-55/Ogień+	UAR50	U50	U50	500	Ogień Plus	2x12,5+2x15,0	127,5	55	(R)EI120	2620	-
841	UAR50/U50/PD/500-55/Twarda	UAR50	U50	U50	500	Twarda	2x12,5+2x15,0	127,5	65	(R)EI120	2430	●
841	UAR50/U50/PD/500-55/Hydro	UAR50	U50	U50	500	Hydro	2x12,5+2x15,0	127,5	57	(R)EI120	2620	●
841	UAR50/U50/PD/500-60/Ogień+	UAR50	U50	U50	500	Ogień Plus	4x15,0	132,5	63	(R)EI120	2520	-
841	UAR50/U50/PD/500-60/Twarda	UAR50	U50	U50	500	Twarda	4x15,0	132,5	71	(R)EI120	2350	●
841	UAR50/U50/PD/500-60/Hydro	UAR50	U50	U50	500	Hydro	4x15,0	132,5	63	(R)EI120	2520	●

¹⁾ Klasyfikacja ogniowa nr LBO-458-K/22.

²⁾ Opinia techniczna ITB 1060/12/R33NK. Maksymalna rozpiętość zabudowy sufitu samonośnego nie uwzględnia obciążeń pochodzących od dodatkowych elementów np.: materiału izolacyjnego, okładzin dekoracyjnych czy osprzętu instalacyjnego. W sprawie szczegółów wymagany kontakt z odpowiednim Doradcą Technicznym Siniat (szczegółowe mapy regionów dostępne na końcu katalogu).

³⁾ W pomieszczeniach o wilgotności względnej powietrza do 85% w sekcjach narażonych na intensywne działanie wody zaleca się stosowanie płyt gipsowych z włóknami Nida Hydro (płaszczyzny poziome i pionowe w okolicach wanny, prysznic itp.).

⁴⁾ W systemie w klasie odporności ogniowej (R)EI60 w konfiguracji 1x12,5 mm + 1x15,0 mm możliwość zamiany płyty Nida Ogień Plus typ DF tylko na płytę Nida Woda Ogień Plus typ DFH2.

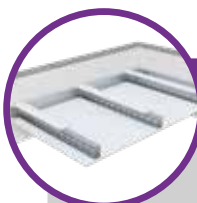

Strona	Typ systemu Nida Sufit	Konstrukcja rusztu				Posyczenie płytami gipsowymi		Minimalna grubość zabudowy [mm]	Ciężar zabudowy 1 m ² [kg]	Klasa odporności ogniowej ¹⁾ [min]	Maksymalna rozpiętość zabudowy sufitowej ²⁾ [mm]	System specjalny
		Typ profilu nośnego Nida	Typ profilu obwodowego nośnego Nida	Typ profilu obwodowego konstrukcyjnego Nida	Maksymalny rozstaw profili nośnych Nida UAR75 [mm]	Nida	Grubość [mm]					
SYSTEM SUFITÓW SAMONOŚNYCH NA KONSTRUKCJI NIDA UAR75 Z PASEM DOSZTYWNIAJĄCYM												
843	UAR75/U75/PD/500-12,5/Expert	UAR75	U75	U75	500	Expert	12,5	110	16	-	4750	-
843	UAR75/U75/PD/500-12,5/Woda ³⁾	UAR75	U75	U75	500	Woda	12,5	110	16	-	4750	-
843	UAR75/U75/PD/500-12,5/Ogień+	UAR75	U75	U75	500	Ogień Plus	12,5	110	18	(R)EI15	4750	-
843	UAR75/U75/PD/500-12,5/WodaOgień+	UAR75	U75	U75	500	Woda Ogień Plus	12,5	110	18	(R)EI15	4750	-
843	UAR75/U75/PD/500-12,5/Twarda	UAR75	U75	U75	500	Twarda	12,5	110	21	(R)EI15	4250	●
843	UAR75/U75/PD/500-12,5/Hydro	UAR75	U75	U75	500	Hydro	12,5	110	19	(R)EI15	4750	●
843	UAR75/U75/PD/500-15/Ogień+	UAR75	U75	U75	500	Ogień Plus	15,0	112,5	22	(R)EI15	4250	-
843	UAR75/U75/PD/500-15/Twarda	UAR75	U75	U75	500	Twarda	15,0	112,5	25	(R)EI15	4250	●
843	UAR75/U75/PD/500-15/Hydro	UAR75	U75	U75	500	Hydro	15,0	112,5	22	(R)EI15	4250	●
843	UAR75/U75/PD/500-18/Ogień+	UAR75	U75	U75	500	Ogień Plus	18,0	115,5	23	(R)EI30	4250	-
845	UAR75/U75/PD/500-25/Expert	UAR75	U75	U75	500	Expert	2x12,5	122,5	25	-	4470	-
845	UAR75/U75/PD/500-25/Woda ³⁾	UAR75	U75	U75	500	Woda	2x12,5	122,5	25	-	4470	-
845	UAR75/U75/PD/500-25/OgieńTypF	UAR75	U75	U75	500	Ogień Typ F	2x12,5	122,5	26	(R)EI30	4080	-
845	UAR75/U75/PD/500-25/Ogień+	UAR75	U75	U75	500	Ogień Plus	2x12,5	122,5	28	(R)EI45	4080	-
845	UAR75/U75/PD/500-25/WodaOgień+	UAR75	U75	U75	500	Woda Ogień Plus	2x12,5	122,5	28	(R)EI45	4080	-
845	UAR75/U75/PD/500-25/Twarda	UAR75	U75	U75	500	Twarda	2x12,5	122,5	35	(R)EI45	3780	●
845	UAR75/U75/PD/500-25/Hydro	UAR75	U75	U75	500	Hydro	2x12,5	122,5	30	(R)EI45	4080	●
845	UAR75/U75/PD/500-27,5/Ogień+ ⁴⁾	UAR75	U75	U75	500	Ogień Plus	1x12,5+1x15,0	125	33	(R)EI60	3530	-
845	UAR75/U75/PD/500-30/Ogień+	UAR75	U75	U75	500	Ogień Plus	2x15,0	127,5	36	(R)EI60	3530	-
845	UAR75/U75/PD/500-30/Twarda	UAR75	U75	U75	500	Twarda	2x15,0	127,5	41	(R)EI60	3330	●
845	UAR75/U75/PD/500-30/Hydro	UAR75	U75	U75	500	Hydro	2x15,0	127,5	36	(R)EI60	3530	●
847	UAR75/U75/PD/500-37,5/Ogień+	UAR75	U75	U75	500	Ogień Plus	3x12,5	135	38	(R)EI60	3530	-
847	UAR75/U75/PD/500-37,5/WodaOgień+	UAR75	U75	U75	500	Woda Ogień Plus	3x12,5	135	38	(R)EI60	3530	-
847	UAR75/U75/PD/500-37,5/Twarda	UAR75	U75	U75	500	Twarda	3x12,5	135	48	(R)EI60	3160	●
847	UAR75/U75/PD/500-37,5/Hydro	UAR75	U75	U75	500	Hydro	3x12,5	135	41	(R)EI60	3330	●
847	UAR75/U75/PD/500-40/Ogień+	UAR75	U75	U75	500	Ogień Plus	2x12,5+15,0	137,5	42	(R)EI90	3330	-
847	UAR75/U75/PD/500-40/Twarda	UAR75	U75	U75	500	Twarda	2x12,5+15,0	137,5	50	(R)EI90	3160	●
847	UAR75/U75/PD/500-40/Hydro	UAR75	U75	U75	500	Hydro	2x12,5+15,0	137,5	44	(R)EI90	3330	●
847	UAR75/U75/PD/500-55/Ogień+	UAR75	U75	U75	500	Ogień Plus	2x12,5+2x15,0	152,5	56	(R)EI120	2890	-
847	UAR75/U75/PD/500-55/Twarda	UAR75	U75	U75	500	Twarda	2x12,5+2x15,0	152,5	66	(R)EI120	2670	●
847	UAR75/U75/PD/500-55/Hydro	UAR75	U75	U75	500	Hydro	2x12,5+2x15,0	152,5	58	(R)EI120	2890	●
847	UAR75/U75/PD/500-60/Ogień+	UAR75	U75	U75	500	Ogień Plus	4x15,0	157,5	64	(R)EI120	2770	-
847	UAR75/U75/PD/500-60/Twarda	UAR75	U75	U75	500	Twarda	4x15,0	157,5	72	(R)EI120	2580	●
847	UAR75/U75/PD/500-60/Hydro	UAR75	U75	U75	500	Hydro	4x15,0	157,5	64	(R)EI120	2770	●

¹⁾ Klasyfikacja ogniowa nr LBO-458-K/22.

²⁾ Opinia techniczna ITB 1060/12/R33NK. Maksymalna rozpiętość zabudowy sufitu samonośnego nie uwzględnia obciążeń pochodzących od dodatkowych elementów np.: materiału izolacyjnego, okładzin dekoracyjnych czy osprzętu instalacyjnego. W sprawie szczegółów wymagany kontakt z odpowiednim Doradcą Technicznym Siniat (szczegółowe mapy regionów dostępne na końcu katalogu).

³⁾ W pomieszczeniach o wilgotności względnej powietrza do 85% w sekcjach narożnych na intensywne działanie wody zaleca się stosowanie płyt gipsowych z włóknami Nida Hydro (płaszczyzny poziome i pionowe w okolicach wanny, prysznic itp.)

⁴⁾ W systemie w klasie odporności ogniowej (R)EI60 w konfiguracji 1x12,5 mm + 1x15,0 mm możliwość zamiany płyty Nida Ogień Plus typ DF tylko na płytę Nida Woda Ogień Plus typ DFH2.



Strona	Typ systemu Nida Sufit	Konstrukcja rusztu				Posyczenie płytami gipsowymi		Minimalna grubość zabudowy [mm]	Ciężar zabudowy 1 m ² [kg]	Klasa odporności ogniowej ¹⁾ [min]	Maksymalna rozpiętość zabudowy sufitowej ²⁾ [mm]	System specjalny
		Typ profilu nośnego Nida	Typ profilu obwodowego nośnego Nida	Typ profilu obwodowego konstrukcyjnego Nida	Maksymalny rozstaw profili nośnych Nida UAR100 [mm]	Nida	Grubość [mm]					
SYSTEM SUFITÓW SAMONOŚNYCH NA KONSTRUKCJI NIDA UAR100 Z PASEM DOSZTYWNIAJĄCYM												
849	UAR100/U100/PD/500-12,5/Expert	UAR100	U100	U100	500	Expert	12,5	135	17	-	5900	-
849	UAR100/U100/PD/500-12,5/Woda ³⁾	UAR100	U100	U100	500	Woda	12,5	135	17	-	5900	-
849	UAR100/U100/PD/500-12,5/Ogień+	UAR100	U100	U100	500	Ogień Plus	12,5	135	19	(R)EI15	5900	-
849	UAR100/U100/PD/500-12,5/WodaOgień+	UAR100	U100	U100	500	Woda Ogień Plus	12,5	135	19	(R)EI15	5900	-
849	UAR100/U100/PD/500-12,5/Twarda	UAR100	U100	U100	500	Twarda	12,5	135	22	(R)EI15	5280	●
849	UAR100/U100/PD/500-12,5/Hydro	UAR100	U100	U100	500	Hydro	12,5	135	20	(R)EI15	5900	●
849	UAR100/U100/PD/500-15/Ogień+	UAR100	U100	U100	500	Ogień Plus	15,0	137,5	23	(R)EI15	5280	-
849	UAR100/U100/PD/500-15/Twarda	UAR100	U100	U100	500	Twarda	15,0	137,5	26	(R)EI15	4820	●
849	UAR100/U100/PD/500-15/Hydro	UAR100	U100	U100	500	Hydro	15,0	137,5	23	(R)EI15	5280	●
849	UAR100/U100/PD/500-18/Ogień+	UAR100	U100	U100	500	Ogień Plus	18,0	140,5	24	(R)EI30	5280	-
851	UAR100/U100/PD/500-25/Expert	UAR100	U100	U100	500	Expert	2x12,5	147,5	26	-	5060	-
851	UAR100/U100/PD/500-25/Woda ³⁾	UAR100	U100	U100	500	Woda	2x12,5	147,5	26	-	5060	-
851	UAR100/U100/PD/500-25/OgieńTypF	UAR100	U100	U100	500	Ogień Typ F	2x12,5	147,5	27	(R)EI30	5060	-
851	UAR100/U100/PD/500-25/Ogień+	UAR100	U100	U100	500	Ogień Plus	2x12,5	147,5	29	(R)EI45	5060	-
851	UAR100/U100/PD/500-25/WodaOgień+	UAR100	U100	U100	500	Woda Ogień Plus	2x12,5	147,5	29	(R)EI45	5060	-
851	UAR100/U100/PD/500-25/Twarda	UAR100	U100	U100	500	Twarda	2x12,5	147,5	35	(R)EI45	4680	●
851	UAR100/U100/PD/500-25/Hydro	UAR100	U100	U100	500	Hydro	2x12,5	147,5	31	(R)EI45	4680	●
851	UAR100/U100/PD/500-27,5/Ogień+ ⁴⁾	UAR100	U100	U100	500	Ogień Plus	1x12,5+1x15,0	150	34	(R)EI60	4390	-
851	UAR100/U100/PD/500-30/Ogień+	UAR100	U100	U100	500	Ogień Plus	2x15,0	152,5	37	(R)EI60	4390	-
851	UAR100/U100/PD/500-30/Twarda	UAR100	U100	U100	500	Twarda	2x15,0	152,5	41	(R)EI60	4140	●
851	UAR100/U100/PD/500-30/Hydro	UAR100	U100	U100	500	Hydro	2x15,0	152,5	37	(R)EI60	4390	●
853	UAR100/U100/PD/500-37,5/Ogień+	UAR100	U100	U100	500	Ogień Plus	3x12,5	160	39	(R)EI60	4390	-
853	UAR100/U100/PD/500-37,5/WodaOgień+	UAR100	U100	U100	500	Woda Ogień Plus	3x12,5	160	39	(R)EI60	4390	-
853	UAR100/U100/PD/500-37,5/Twarda	UAR100	U100	U100	500	Twarda	3x12,5	160	48	(R)EI60	3920	●
853	UAR100/U100/PD/500-37,5/Hydro	UAR100	U100	U100	500	Hydro	3x12,5	160	42	(R)EI60	4140	●
853	UAR100/U100/PD/500-40/Ogień+	UAR100	U100	U100	500	Ogień Plus	2x12,5+15,0	162,5	43	(R)EI90	4140	-
853	UAR100/U100/PD/500-40/Twarda	UAR100	U100	U100	500	Twarda	2x12,5+15,0	162,5	51	(R)EI90	3740	●
853	UAR100/U100/PD/500-40/Hydro	UAR100	U100	U100	500	Hydro	2x12,5+15,0	162,5	44	(R)EI90	4140	●
853	UAR100/U100/PD/500-55/Ogień+	UAR100	U100	U100	500	Ogień Plus	2x12,5+2x15,0	177,5	57	(R)EI120	3580	-
853	UAR100/U100/PD/500-55/Twarda	UAR100	U100	U100	500	Twarda	2x12,5+2x15,0	177,5	67	(R)EI120	3320	●
853	UAR100/U100/PD/500-55/Hydro	UAR100	U100	U100	500	Hydro	2x12,5+2x15,0	177,5	59	(R)EI120	3580	●
853	UAR100/U100/PD/500-60/Ogień+	UAR100	U100	U100	500	Ogień Plus	4x15,0	182,5	64	(R)EI120	3440	-
853	UAR100/U100/PD/500-60/Twarda	UAR100	U100	U100	500	Twarda	4x15,0	182,5	73	(R)EI120	3200	●
853	UAR100/U100/PD/500-60/Hydro	UAR100	U100	U100	500	Hydro	4x15,0	182,5	64	(R)EI120	3440	●

¹⁾ Klasyfikacja ogniowa nr LBO-458-K/22.

²⁾ Opinia techniczna ITB 1060/12/R33NK. Maksymalna rozpiętość zabudowy sufitu samonośnego nie uwzględnia obciążeń pochodzących od dodatkowych elementów np.: materiału izolacyjnego, okładzin dekoracyjnych czy osprzętu instalacyjnego. W sprawie szczegółów wymagany kontakt z odpowiednim Doradcą Technicznym Siniat (szczegółowe mapy regionów dostępne na końcu katalogu).

³⁾ W pomieszczeniach o wilgotności względnej powietrza do 85% w sekcjach narożnych na intensywne działanie wody zaleca się stosowanie płyt gipsowych z włóknami Nida Hydro (płaszczyzny poziome i pionowe w okolicach wanny, prysznic itp.)

⁴⁾ W systemie w klasie odporności ogniowej (R)EI60 w konfiguracji 1x12,5 mm + 1x15,0 mm możliwość zamiany płyty Nida Ogień Plus typ DF tylko na płytę Nida Woda Ogień Plus typ DFH2.



Strona	Typ systemu Nida Sufit	Konstrukcja rusztu				Poszycie płytami gipsowymi		Minimalna grubość zabudowy [mm]	Ciężar zabudowy 1 m ² [kg]	Klasa odporności ogniowej ¹⁾ [min]	Maksymalna rozpiętość zabudowy sufitowej ²⁾ [mm]	System specjalny
		Typ profilu nośnego Nida	Typ profilu obwodowego nośnego Nida	Typ profilu obwodowego konstrukcyjnego Nida	Maksymalny rozstaw profili nośnych Nida UAR50 [mm]	Nida	Grubość [mm]					
SYSTEM SUFITÓW SAMONOŚNYCH NA ZDWOJONEJ KONSTRUKCJI NIDA UAR50												
855	UARUAR50/U50/500-12,5/Expert	2xUAR50	U50	U50	500	Expert	12,5	72,5	17	-	5240	-
855	UARUAR50/U50/500-12,5/Woda ³⁾	2xUAR50	U50	U50	500	Woda	12,5	72,5	17	-	5240	-
855	UARUAR50/U50/500-12,5/Ogień+	2xUAR50	U50	U50	500	Ogień Plus	12,5	72,5	18	(R)EI15	5240	-
855	UARUAR50/U50/500-12,5/WodaOgień+	2xUAR50	U50	U50	500	Woda Ogień Plus	12,5	72,5	18	(R)EI15	5240	-
855	UARUAR50/U50/500-12,5/Twarda	2xUAR50	U50	U50	500	Twarda	12,5	72,5	21	(R)EI15	4680	●
855	UARUAR50/U50/500-12,5/Hydro	2xUAR50	U50	U50	500	Hydro	12,5	72,5	19	(R)EI15	5240	●
855	UARUAR50/U50/500-15/Ogień+	2xUAR50	U50	U50	500	Ogień Plus	15	75	21	(R)EI15	4680	-
855	UARUAR50/U50/500-15/Twarda	2xUAR50	U50	U50	500	Twarda	15	75	23	(R)EI15	4680	●
855	UARUAR50/U50/500-15/Hydro	2xUAR50	U50	U50	500	Hydro	15	75	21	(R)EI15	4680	●
855	UARUAR50/U50/500-18/Ogień+	2xUAR50	U50	U50	500	Ogień Plus	18	78	22	(R)EI30	4680	-
857	UARUAR50/U50/500-25/Expert	2xUAR50	U50	U50	500	Expert	2x12,5	85	26	-	4340	-
857	UARUAR50/U50/500-25/Woda ³⁾	2xUAR50	U50	U50	500	Woda	2x12,5	85	26	-	4340	-
857	UARUAR50/U50/500-25/OgieńTypF	2xUAR50	U50	U50	500	Ogień Typ F	2x12,5	85	26	(R)EI30	4340	-
857	UARUAR50/U50/500-25/Ogień+	2xUAR50	U50	U50	500	Ogień Plus	2x12,5	85	28	(R)EI45	4340	-
857	UARUAR50/U50/500-25/WodaOgień+	2xUAR50	U50	U50	500	Woda Ogień Plus	2x12,5	85	28	(R)EI45	4340	-
857	UARUAR50/U50/500-25/Twarda	2xUAR50	U50	U50	500	Twarda	2x12,5	85	34	(R)EI45	4020	●
857	UARUAR50/U50/500-25/Hydro	2xUAR50	U50	U50	500	Hydro	2x12,5	85	30	(R)EI45	4340	●
857	UARUAR50/U50/500-27,5/Ogień+ ⁴⁾	2xUAR50	U50	U50	500	Ogień Plus	1x12,5+1x15,0	87,5	33	(R)EI60	4320	-
857	UARUAR50/U50/500-30/Ogień+	2xUAR50	U50	U50	500	Ogień Plus	2x15,0	90	35	(R)EI60	4020	-
857	UARUAR50/U50/500-30/Twarda	2xUAR50	U50	U50	500	Twarda	2x15,0	90	39	(R)EI60	3760	●
857	UARUAR50/U50/500-30/Hydro	2xUAR50	U50	U50	500	Hydro	2x15,0	90	35	(R)EI60	4020	●
859	UARUAR50/U50/500-37,5/Ogień+	2xUAR50	U50	U50	500	Ogień Plus	3x12,5	97,5	38	(R)EI60	3760	-
859	UARUAR50/U50/500-37,5/WodaOgień+	2xUAR50	U50	U50	500	Woda Ogień Plus	3x12,5	97,5	38	(R)EI60	3760	-
859	UARUAR50/U50/500-37,5/Twarda	2xUAR50	U50	U50	500	Twarda	3x12,5	97,5	47	(R)EI60	3360	●
859	UARUAR50/U50/500-37,5/Hydro	2xUAR50	U50	U50	500	Hydro	3x12,5	97,5	41	(R)EI60	3540	●
859	UARUAR50/U50/500-40/Ogień+	2xUAR50	U50	U50	500	Ogień Plus	2x12,5+15,0	100	42	(R)EI90	3540	-
859	UARUAR50/U50/500-40/Twarda	2xUAR50	U50	U50	500	Twarda	2x12,5+15,0	100	49	(R)EI90	3360	●
859	UARUAR50/U50/500-40/Hydro	2xUAR50	U50	U50	500	Hydro	2x12,5+15,0	100	44	(R)EI90	3540	●
859	UARUAR50/U50/500-55/Ogień+	2xUAR50	U50	U50	500	Ogień Plus	2x12,5+2x15,0	115	56	(R)EI120	3070	-
859	UARUAR50/U50/500-55/Twarda	2xUAR50	U50	U50	500	Twarda	2x12,5+2x15,0	115	65	(R)EI120	2950	●
859	UARUAR50/U50/500-55/Hydro	2xUAR50	U50	U50	500	Hydro	2x12,5+2x15,0	115	57,5	(R)EI120	3070	●
859	UARUAR50/U50/500-60/Ogień+	2xUAR50	U50	U50	500	Ogień Plus	4x15,0	120	63	(R)EI120	2950	-
859	UARUAR50/U50/500-60/Twarda	2xUAR50	U50	U50	500	Twarda	4x15,0	120	70	(R)EI120	2840	●
859	UARUAR50/U50/500-60/Hydro	2xUAR50	U50	U50	500	Hydro	4x15,0	120	63	(R)EI120	2950	●

¹⁾ Klasyfikacja ogniowa nr LBO-458-K/22.

²⁾ Opinia techniczna ITB 1060/12/R33NK. Maksymalna rozpiętość zabudowy sufitu samonośnego nie uwzględnia obciążeń pochodzących od dodatkowych elementów np.: materiału izolacyjnego, okładzin dekoracyjnych czy osprzętu instalacyjnego. W sprawie szczegółów wymagany kontakt z odpowiednim Doradcą Technicznym Siniat (szczegółowe mapy regionów dostępne na końcu katalogu).

³⁾ W pomieszczeniach o wilgotności względnej powietrza do 85% w sekcjach narożnych na intensywne działanie wody zaleca się stosowanie płyt gipsowych z włóknami Nida Hydro (płaszczyzny poziome i pionowe w okolicach wanny, prysznic itp.)

⁴⁾ W systemie w klasie odporności ogniowej (R)EI60 w konfiguracji 1x12,5 mm + 1x15,0 mm możliwość zamiany płyty Nida Ogień Plus typ DF tylko na płytę Nida Woda Ogień Plus typ DFH.

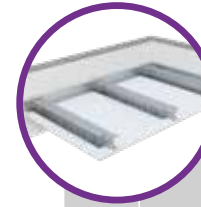

Strona	Typ systemu Nida Sufit	Konstrukcja rusztu				Poszycie płytami gipsowymi		Minimalna grubość zabudowy [mm]	Ciężar zabudowy 1 m ² [kg]	Klasa odporności ogniowej ¹⁾ [min]	Maksymalna rozpiętość zabudowy sufitowej ²⁾ [mm]	System specjalny
		Typ profilu nośnego Nida	Typ profilu obwodowego nośnego Nida	Typ profilu obwodowego konstrukcyjnego Nida	Maksymalny rozstaw profili nośnych Nida UAR75 [mm]	Nida	Grubość [mm]					
SYSTEM SUFITÓW SAMONOŚNYCH NA ZDWOJONEJ KONSTRUKCJI NIDA UAR75												
861	UARUAR75/U75/500-12,5/Expert	2xUAR75	U75	U75	500	Expert	12,5	97,5	17	-	6500	-
861	UARUAR75/U75/500-12,5/Woda ³⁾	2xUAR75	U75	U75	500	Woda	12,5	97,5	18	-	6500	-
861	UARUAR75/U75/500-12,5/Ogień+	2xUAR75	U75	U75	500	Ogień Plus	12,5	97,5	19	(R)EI15	6500	-
861	UARUAR75/U75/500-12,5/WodaOgień+	2xUAR75	U75	U75	500	Woda Ogień Plus	12,5	97,5	19	(R)EI15	6500	-
861	UARUAR75/U75/500-12,5/Twarda	2xUAR75	U75	U75	500	Twarda	12,5	97,5	22	(R)EI15	5810	●
861	UARUAR75/U75/500-12,5/Hydro	2xUAR75	U75	U75	500	Hydro	12,5	97,5	20	(R)EI15	6500	●
861	UARUAR75/U75/500-15/Ogień+	2xUAR75	U75	U75	500	Ogień Plus	15	100	23	(R)EI15	5810	-
861	UARUAR75/U75/500-15/Twarda	2xUAR75	U75	U75	500	Twarda	15	100	25	(R)EI15	5810	●
861	UARUAR75/U75/500-15/Hydro	2xUAR75	U75	U75	500	Hydro	15	100	23	(R)EI15	5810	●
861	UARUAR75/U75/500-18/Ogień+	2xUAR75	U75	U75	500	Ogień Plus	18	103	24	(R)EI30	5810	-
863	UARUAR75/U75/500-25/Expert	2xUAR75	U75	U75	500	Expert	2x12,5	110	27	-	5390	-
863	UARUAR75/U75/500-25/Woda ³⁾	2xUAR75	U75	U75	500	Woda	2x12,5	110	27	-	5390	-
863	UARUAR75/U75/500-25/OgieńTypF	2xUAR75	U75	U75	500	Ogień Typ F	2x12,5	110	28	(R)EI30	5390	-
863	UARUAR75/U75/500-25/Ogień+	2xUAR75	U75	U75	500	Ogień Plus	2x12,5	110	30	(R)EI45	5390	-
863	UARUAR75/U75/500-25/WodaOgień+	2xUAR75	U75	U75	500	Woda Ogień Plus	2x12,5	110	30	(R)EI45	5390	-
863	UARUAR75/U75/500-25/Twarda	2xUAR75	U75	U75	500	Twarda	2x12,5	110	35	(R)EI45	4990	●
863	UARUAR75/U75/500-25/Hydro	2xUAR75	U75	U75	500	Hydro	2x12,5	110	31	(R)EI45	4990	●
863	UARUAR75/U75/500-27,5/Ogień+ ⁴⁾	2xUAR75	U75	U75	500	Ogień Plus	1x12,5+1x15,0	112,5	35	(R)EI60	4670	-
863	UARUAR75/U75/500-30/Ogień+	2xUAR75	U75	U75	500	Ogień Plus	2x15,0	115	37	(R)EI60	4670	-
863	UARUAR75/U75/500-30/Twarda	2xUAR75	U75	U75	500	Twarda	2x15,0	115	40	(R)EI60	4670	●
863	UARUAR75/U75/500-30/Hydro	2xUAR75	U75	U75	500	Hydro	2x15,0	115	37	(R)EI60	4670	●
865	UARUAR75/U75/500-37,5/Ogień+	2xUAR75	U75	U75	500	Ogień Plus	3x12,5	122,5	40	(R)EI60	4670	-
865	UARUAR75/U75/500-37,5/WodaOgień+	2xUAR75	U75	U75	500	Woda Ogień Plus	3x12,5	122,5	40	(R)EI60	4670	-
865	UARUAR75/U75/500-37,5/Twarda	2xUAR75	U75	U75	500	Twarda	3x12,5	122,5	48	(R)EI60	4180	●
865	UARUAR75/U75/500-37,5/Hydro	2xUAR75	U75	U75	500	Hydro	3x12,5	122,5	42	(R)EI60	4400	●
865	UARUAR75/U75/500-40/Ogień+	2xUAR75	U75	U75	500	Ogień Plus	2x12,5+15,0	125	43	(R)EI90	4400	-
865	UARUAR75/U75/500-40/Twarda	2xUAR75	U75	U75	500	Twarda	2x12,5+15,0	125	51	(R)EI90	3980	●
865	UARUAR75/U75/500-40/Hydro	2xUAR75	U75	U75	500	Hydro	2x12,5+15,0	125	45	(R)EI90	4400	●
865	UARUAR75/U75/500-55/Ogień+	2xUAR75	U75	U75	500	Ogień Plus	2x12,5+2x15,0	140	57,5	(R)EI120	3810	-
865	UARUAR75/U75/500-55/Twarda	2xUAR75	U75	U75	500	Twarda	2x12,5+2x15,0	140	67	(R)EI120	3530	●
865	UARUAR75/U75/500-55/Hydro	2xUAR75	U75	U75	500	Hydro	2x12,5+2x15,0	140	59	(R)EI120	3810	●
865	UARUAR75/U75/500-60/Ogień+	2xUAR75	U75	U75	500	Ogień Plus	4x15,0	145	64	(R)EI120	3660	-
865	UARUAR75/U75/500-60/Twarda	2xUAR75	U75	U75	500	Twarda	4x15,0	145	72	(R)EI120	3410	●
865	UARUAR75/U75/500-60/Hydro	2xUAR75	U75	U75	500	Hydro	4x15,0	145	64	(R)EI120	3660	●

¹⁾ Klasyfikacja ogniowa nr LBO-458-K/22.

²⁾ Opinia techniczna ITB 1060/12/R33NK. Maksymalna rozpiętość zabudowy sufitu samonośnego nie uwzględnia obciążeń pochodzących od dodatkowych elementów np.: materiału izolacyjnego, okładzin dekoracyjnych czy osprzętu instalacyjnego. W sprawie szczegółów wymagany kontakt z odpowiednim Doradcą Technicznym Siniat (szczegółowe mapy regionów dostępne na końcu katalogu).

³⁾ W pomieszczeniach o wilgotności względnej powietrza do 85% w sekcjach narożnych na intensywne działanie wody zaleca się stosowanie płyt gipsowych z włóknami Nida Hydro (płaszczyzny poziome i pionowe w okolicach wanny, prysznic itp.)

⁴⁾ W systemie w klasie odporności ogniowej (R)EI60 w konfiguracji 1x12,5 mm + 1x15,0 mm możliwość zamiany płyty Nida Ogień Plus typ DF tylko na płytę Nida Woda Ogień Plus typ DFH.



Strona	Typ systemu Nida Sufit	Konstrukcja rusztu				Posycenie płytami gipsowymi		Minimalna grubość zabudowy [mm]	Ciężar zabudowy 1 m ² [kg]	Klasa odporności ogniowej ¹⁾ [min]	Maksymalna rozpiętość zabudowy sufitowej ²⁾ [mm]	System specjalny
		Typ profilu nośnego Nida	Typ profilu obwodowego nośnego Nida	Typ profilu obwodowego konstrukcyjnego Nida	Maksymalny rozstaw profili nośnych Nida UAR100 [mm]	Nida	Grubość [mm]					
SYSTEM SUFITÓW SAMONOŚNYCH NA ZDWOJONEJ KONSTRUKCJI NIDA UAR100												
867	UARUAR100/U100/500-12,5/Expert	2xUAR100	U100	U100	500	Expert	12,5	122,5	20	-	7730	-
867	UARUAR100/U100/500-12,5/Woda ³⁾	2xUAR100	U100	U100	500	Woda	12,5	122,5	20	-	7730	-
867	UARUAR100/U100/500-12,5/Ogień+	2xUAR100	U100	U100	500	Ogień Plus	12,5	122,5	21	(R)EI15	6920	-
867	UARUAR100/U100/500-12,5/WodaOgień+	2xUAR100	U100	U100	500	Woda Ogień Plus	12,5	122,5	21	(R)EI15	6920	-
867	UARUAR100/U100/500-12,5/Twarda	2xUAR100	U100	U100	500	Twarda	12,5	122,5	24	(R)EI15	6920	●
867	UARUAR100/U100/500-12,5/Hydro	2xUAR100	U100	U100	500	Hydro	12,5	122,5	22	(R)EI15	6920	●
867	UARUAR100/U100/500-15/Ogień+	2xUAR100	U100	U100	500	Ogień Plus	15	125	24	(R)EI15	6920	-
867	UARUAR100/U100/500-15/Twarda	2xUAR100	U100	U100	500	Twarda	15	125	26	(R)EI15	6310	●
867	UARUAR100/U100/500-15/Hydro	2xUAR100	U100	U100	500	Hydro	15	125	24	(R)EI15	6920	●
867	UARUAR100/U100/500-18/Ogień+	2xUAR100	U100	U100	500	Ogień Plus	18	128	25	(R)EI30	6920	-
869	UARUAR100/U100/500-25/Expert	2xUAR100	U100	U100	500	Expert	2x12,5	135	29	-	6350	-
869	UARUAR100/U100/500-25/Woda ³⁾	2xUAR100	U100	U100	500	Woda	2x12,5	135	29	-	6350	-
869	UARUAR100/U100/500-25/OgieńTypF	2xUAR100	U100	U100	500	Ogień Typ F	2x12,5	135	30	(R)EI30	5880	-
869	UARUAR100/U100/500-25/Ogień+	2xUAR100	U100	U100	500	Ogień Plus	2x12,5	135	31	(R)EI45	5880	-
869	UARUAR100/U100/500-25/WodaOgień+	2xUAR100	U100	U100	500	Woda Ogień Plus	2x12,5	135	31	(R)EI45	5880	-
869	UARUAR100/U100/500-25/Twarda	2xUAR100	U100	U100	500	Twarda	2x12,5	135	37	(R)EI45	5500	●
869	UARUAR100/U100/500-25/Hydro	2xUAR100	U100	U100	500	Hydro	2x12,5	135	33	(R)EI45	5880	●
869	UARUAR100/U100/500-27,5/Ogień+ ⁴⁾	2xUAR100	U100	U100	500	Ogień Plus	1x12,5+1x15,0	137,5	36	(R)EI60	5500	-
869	UARUAR100/U100/500-30/Ogień+	2xUAR100	U100	U100	500	Ogień Plus	2x15,0	140	38	(R)EI60	5500	-
869	UARUAR100/U100/500-30/Twarda	2xUAR100	U100	U100	500	Twarda	2x15,0	140	42	(R)EI60	5180	●
869	UARUAR100/U100/500-30/Hydro	2xUAR100	U100	U100	500	Hydro	2x15,0	140	38	(R)EI60	5500	●
871	UARUAR100/U100/500-37,5/Ogień+	2xUAR100	U100	U100	500	Ogień Plus	3x12,5	147,5	41	(R)EI60	5180	-
871	UARUAR100/U100/500-37,5/WodaOgień+	2xUAR100	U100	U100	500	Woda Ogień Plus	3x12,5	147,5	41	(R)EI60	5180	-
871	UARUAR100/U100/500-37,5/Twarda	2xUAR100	U100	U100	500	Twarda	3x12,5	147,5	50	(R)EI60	4920	●
871	UARUAR100/U100/500-37,5/Hydro	2xUAR100	U100	U100	500	Hydro	3x12,5	147,5	44	(R)EI60	5180	●
871	UARUAR100/U100/500-40/Ogień+	2xUAR100	U100	U100	500	Ogień Plus	2x12,5+15,0	150	45	(R)EI90	5180	-
871	UARUAR100/U100/500-40/Twarda	2xUAR100	U100	U100	500	Twarda	2x12,5+15,0	150	52	(R)EI90	4690	●
871	UARUAR100/U100/500-40/Hydro	2xUAR100	U100	U100	500	Hydro	2x12,5+15,0	150	47	(R)EI90	4920	●
871	UARUAR100/U100/500-55/Ogień+	2xUAR100	U100	U100	500	Ogień Plus	2x12,5+2x15,0	165	59	(R)EI120	4490	-
871	UARUAR100/U100/500-55/Twarda	2xUAR100	U100	U100	500	Twarda	2x12,5+2x15,0	165	68,5	(R)EI120	4160	●
871	UARUAR100/U100/500-55/Hydro	2xUAR100	U100	U100	500	Hydro	2x12,5+2x15,0	165	60,5	(R)EI120	4310	●
871	UARUAR100/U100/500-60/Ogień+	2xUAR100	U100	U100	500	Ogień Plus	4x15,0	170	66	(R)EI120	4160	-
871	UARUAR100/U100/500-60/Twarda	2xUAR100	U100	U100	500	Twarda	4x15,0	170	73	(R)EI120	4010	●
871	UARUAR100/U100/500-60/Hydro	2xUAR100	U100	U100	500	Hydro	4x15,0	170	66	(R)EI120	4160	●

¹⁾ Klasyfikacja ogniowa nr LBO-458-K/22.

²⁾ Opinia techniczna ITB 1060/12/R33NK. Maksymalna rozpiętość zabudowy sufitu samonośnego nie uwzględnia obciążeń pochodzących od dodatkowych elementów np.: materiału izolacyjnego, okładzin dekoracyjnych czy osprzętu instalacyjnego. W sprawie szczegółów wymagany kontakt z odpowiednim Doradcą Technicznym Siniat (szczegółowe mapy regionów dostępne na końcu katalogu).

³⁾ W pomieszczeniach o wilgotności względnej powietrza do 85% w sekcjach narożnych na intensywne działanie wody zaleca się stosowanie płyt gipsowych z włóknami Nida Hydro (płaszczyny poziome i pionowe w okolicach wanny, prysznic itp.).

⁴⁾ W systemie w klasie odporności ogniowej (R)EI60 w konfiguracji 1x12,5 mm + 1x15,0 mm możliwość zamiany płyty Nida Ogień Plus typ DF tylko na płytę Nida Woda Ogień Plus typ DFH2.



Strona	Typ systemu Nida Sufit	Konstrukcja rusztu				Posycenie płytami gipsowymi		Minimalna grubość zabudowy [mm]	Ciężar zabudowy 1 m ² [kg]	Klasa odporności ogniowej ¹⁾ [min]	Maksymalna rozpiętość zabudowy sufitowej ²⁾ [mm]	System specjalny
		Typ profilu nośnego Nida	Typ profilu obwodowego nośnego Nida	Typ profilu obwodowego konstrukcyjnego Nida	Maksymalny rozstaw profili nośnych Nida UAR50 [mm]	Nida	Grubość [mm]					
SYSTEM SUFITÓW SAMONOŚNYCH NA ZDWOJONEJ KONSTRUKCJI NIDA UAR50 Z PASEM DOSZTYWIAJĄCYM												
873	UARUAR50/U50/PD/500-12,5/Expert	2xUAR50	U50	U50	500	Expert	12,5	85	19	-	6830	-
873	UARUAR50/U50/PD/500-12,5/Woda ³⁾	2xUAR50	U50	U50	500	Woda	12,5	85	19	-	6830	-
873	UARUAR50/U50/PD/500-12,5/Ogień+	2xUAR50	U50	U50	500	Ogień Plus	12,5	85	21	(R)EI15	6110	-
873	UARUAR50/U50/PD/500-12,5/WodaOgień+	2xUAR50	U50	U50	500	Woda Ogień Plus	12,5	85	21	(R)EI15	6110	-
873	UARUAR50/U50/PD/500-12,5/Twarda	2xUAR50	U50	U50	500	Twarda	12,5	85	24	(R)EI15	6110	●
873	UARUAR50/U50/PD/500-12,5/Hydro	2xUAR50	U50	U50	500	Hydro	12,5	85	22	(R)EI15	6110	●
873	UARUAR50/U50/PD/500-15/Ogień+	2xUAR50	U50	U50	500	Ogień Plus	15,0	87,5	25	(R)EI15	6110	-
873	UARUAR50/U50/PD/500-15/Twarda	2xUAR50	U50	U50	500	Twarda	15,0	87,5	28	(R)EI15	5580	●
873	UARUAR50/U50/PD/500-15/Hydro	2xUAR50	U50	U50	500	Hydro	15,0	87,5	25	(R)EI15	6110	●
873	UARUAR50/U50/PD/500-18/Ogień+	2xUAR50	U50	U50	500	Ogień Plus	18,0	90,5	26	(R)EI30	5580	-
875	UARUAR50/U50/PD/500-25/Expert	2xUAR50	U50	U50	500	Expert	2x12,5	97,5	28	-	5870	-
875	UARUAR50/U50/PD/500-25/Woda ³⁾	2xUAR50	U50	U50	500	Woda	2x12,5	97,5	28	-	5870	-
875	UARUAR50/U50/PD/500-25/OgieńTypF	2xUAR50	U50	U50	500	Ogień Typ F	2x12,5	97,5	29	(R)EI30	5430	-
875	UARUAR50/U50/PD/500-25/Ogień+	2xUAR50	U50	U50	500	Ogień Plus	2x12,5	97,5	31	(R)EI45	5430	-
875	UARUAR50/U50/PD/500-25/WodaOgień+	2xUAR50	U50	U50	500	Woda Ogień Plus	2x12,5	97,5	31	(R)EI45	5430	-
875	UARUAR50/U50/PD/500-25/Twarda	2xUAR50	U50	U50	500	Twarda	2x12,5	97,5	38	(R)EI45	5080	●
875	UARUAR50/U50/PD/500-25/Hydro	2xUAR50	U50	U50	500	Hydro	2x12,5	97,5	33	(R)EI45	5430	●
875	UARUAR50/U50/PD/500-27,5/Ogień+ ⁴⁾	2xUAR50	U50	U50	500	Ogień Plus	1x12,5+1x15,0	100	36	(R)EI60	5080	-
875	UARUAR50/U50/PD/500-30/Ogień+	2xUAR50	U50	U50	500	Ogień Plus	2x15,0	102,5	39	(R)EI60	5080	-
875	UARUAR50/U50/PD/500-30/Twarda	2xUAR50	U50	U50	500	Twarda	2x15,0	102,5	44	(R)EI60	4790	●
875	UARUAR50/U50/PD/500-30/Hydro	2xUAR50	U50	U50	500	Hydro	2x15,0	102,5	39	(R)EI60	5080	●
877	UARUAR50/U50/PD/500-37,5/Ogień+	2xUAR50	U50	U50	500	Ogień Plus	3x12,5	110	41	(R)EI60	4790	-
877	UARUAR50/U50/PD/500-37,5/WodaOgień+	2xUAR50	U50	U50	500	Woda Ogień Plus	3x12,5	110	41	(R)EI60	4790	-
877	UARUAR50/U50/PD/500-37,5/Twarda	2xUAR50	U50	U50	500	Twarda	3x12,5	110	51	(R)EI60	4330	●
877	UARUAR50/U50/PD/500-37,5/Hydro	2xUAR50	U50	U50	500	Hydro	3x12,5	110	44	(R)EI60	4790	●
877	UARUAR50/U50/PD/500-40/Ogień+	2xUAR50	U50	U50	500	Ogień Plus	2x12,5+15,0	112,5	45	(R)EI90	4790	-
877	UARUAR50/U50/PD/500-40/Twarda	2xUAR50	U50	U50	500	Twarda	2x12,5+15,0	112,5	53	(R)EI90	4330	●
877	UARUAR50/U50/PD/500-40/Hydro	2xUAR50	U50	U50	500	Hydro	2x12,5+15,0	112,5	47	(R)EI90	4550	●
877	UARUAR50/U50/PD/500-55/Ogień+	2xUAR50	U50	U50	500	Ogień Plus	2x12,5+2x15,0	127,5	59	(R)EI120	4150	-
877	UARUAR50/U50/PD/500-55/Twarda	2xUAR50	U50	U50	500	Twarda	2x12,5+2x15,0	127,5	69	(R)EI120	3840	●
877	UARUAR50/U50/PD/500-55/Hydro	2xUAR50	U50	U50	500	Hydro	2x12,5+2x15,0	127,5	61	(R)EI120	3990	●
877	UARUAR50/U50/PD/500-60/Ogień+	2xUAR50	U50	U50	500	Ogień Plus	4x15,0	132,5	67	(R)EI120	3840	-
877	UARUAR50/U50/PD/500-60/Twarda	2xUAR50	U50	U50	500	Twarda	4x15,0	132,5	75	(R)EI120	3710	●
877	UARUAR50/U50/PD/500-60/Hydro	2xUAR50	U50	U50	500	Hydro	4x15,0	132,5	67	(R)EI120	3840	●

¹⁾ Klasyfikacja ogniowa nr LBO-458-K/22.

²⁾ Opinia techniczna ITB 1060/12/R33NK. Maksymalna rozpiętość zabudowy sufitu samonośnego nie uwzględnia obciążeń pochodzących od dodatkowych elementów np.: materiału izolacyjnego, okładzin dekoracyjnych czy osprzętu instalacyjnego. W sprawie szczegółów wymagany kontakt z odpowiednim Doradcą Technicznym Siniat (szczegółowe mapy regionów dostępne na końcu katalogu).

³⁾ W pomieszczeniach o wilgotności względnej powietrza do 85% w sekcjach narożnych na intensywne działanie wody zaleca się stosowanie płyt gipsowych z włóknami Nida Hydro (płaszczyny poziome i pionowe w okolicach wanny, prysznic itp.).

⁴⁾ W systemie w klasie odporności ogniowej (R)EI60 w konfiguracji 1x12,5 mm + 1x15,0 mm możliwość zamiany płyty Nida Ogień Plus typ DF tylko na płytę Nida Woda Ogień Plus typ DFH2.



Strona	Typ systemu Nida Sufit	Konstrukcja rusztu				Poszycie płytami gipsowymi		Minimalna grubość zabudowy [mm]	Ciężar zabudowy 1 m ² [kg]	Klasa odporności ogniowej ¹⁾ [min]	Maksymalna rozpiętość zabudowy sufitowej ²⁾ [mm]	System specjalny
		Typ profilu nośnego Nida	Typ profilu obwodowego nośnego Nida	Typ profilu obwodowego konstrukcyjnego Nida	Maksymalny rozstaw profili nośnych Nida UAR75 [mm]	Nida	Grubość [mm]					
SYSTEM SUFITÓW SAMONOŚNYCH NA ZDWOJONEJ KONSTRUKCJI NIDA UAR75 Z PASEM DOSZTYWIAJĄCYM												
879	UARUAR75/U75/PD/500-12,5/Expert	2xUAR75	U75	U75	500	Expert	12,5	110	21	-	6300	-
879	UARUAR75/U75/PD/500-12,5/Woda ³⁾	2xUAR75	U75	U75	500	Woda	12,5	110	21	-	6300	-
879	UARUAR75/U75/PD/500-12,5/Ogień+	2xUAR75	U75	U75	500	Ogień Plus	12,5	110	22	(R)EI15	6300	-
879	UARUAR75/U75/PD/500-12,5/WodaOgień+	2xUAR75	U75	U75	500	Woda Ogień Plus	12,5	110	22	(R)EI15	6300	-
879	UARUAR75/U75/PD/500-12,5/Twarda	2xUAR75	U75	U75	500	Twarda	12,5	110	26	(R)EI15	5750	●
879	UARUAR75/U75/PD/500-12,5/Hydro	2xUAR75	U75	U75	500	Hydro	12,5	110	23	(R)EI15	6300	●
879	UARUAR75/U75/PD/500-15/Ogień+	2xUAR75	U75	U75	500	Ogień Plus	15,0	112,5	27	(R)EI15	5750	-
879	UARUAR75/U75/PD/500-15/Twarda	2xUAR75	U75	U75	500	Twarda	15,0	112,5	29	(R)EI15	5750	●
879	UARUAR75/U75/PD/500-15/Hydro	2xUAR75	U75	U75	500	Hydro	15,0	112,5	27	(R)EI15	5750	●
879	UARUAR75/U75/PD/500-18/Ogień+	2xUAR75	U75	U75	500	Ogień Plus	18,0	115,5	28	(R)EI30	5750	-
881	UARUAR75/U75/PD/500-25/Expert	2xUAR75	U75	U75	500	Expert	2x12,5	122,5	30	-	6330	-
881	UARUAR75/U75/PD/500-25/Woda ³⁾	2xUAR75	U75	U75	500	Woda	2x12,5	122,5	30	-	6330	-
881	UARUAR75/U75/PD/500-25/OgieńTypF	2xUAR75	U75	U75	500	Ogień Typ F	2x12,5	122,5	31	(R)EI30	5860	-
881	UARUAR75/U75/PD/500-25/Ogień+	2xUAR75	U75	U75	500	Ogień Plus	2x12,5	122,5	33	(R)EI45	5860	-
881	UARUAR75/U75/PD/500-25/WodaOgień+	2xUAR75	U75	U75	500	Woda Ogień Plus	2x12,5	122,5	33	(R)EI45	5860	-
881	UARUAR75/U75/PD/500-25/Twarda	2xUAR75	U75	U75	500	Twarda	2x12,5	122,5	39	(R)EI45	5480	●
881	UARUAR75/U75/PD/500-25/Hydro	2xUAR75	U75	U75	500	Hydro	2x12,5	122,5	35	(R)EI45	5860	●
881	UARUAR75/U75/PD/500-27,5/Ogień+ ⁴⁾	2xUAR75	U75	U75	500	Ogień Plus	1x12,5+1x15,0	125	38	(R)EI60	5170	-
881	UARUAR75/U75/PD/500-30/Ogień+	2xUAR75	U75	U75	500	Ogień Plus	2x15,0	127,5	41	(R)EI60	5170	-
881	UARUAR75/U75/PD/500-30/Twarda	2xUAR75	U75	U75	500	Twarda	2x15,0	127,5	45	(R)EI60	5170	●
881	UARUAR75/U75/PD/500-30/Hydro	2xUAR75	U75	U75	500	Hydro	2x15,0	127,5	41	(R)EI60	5170	●
883	UARUAR75/U75/PD/500-37,5/Ogień+	2xUAR75	U75	U75	500	Ogień Plus	3x12,5	135	43	(R)EI60	5170	-
883	UARUAR75/U75/PD/500-37,5/WodaOgień+	2xUAR75	U75	U75	500	Woda Ogień Plus	3x12,5	135	43	(R)EI60	5170	-
883	UARUAR75/U75/PD/500-37,5/Twarda	2xUAR75	U75	U75	500	Twarda	3x12,5	135	52	(R)EI60	4680	●
883	UARUAR75/U75/PD/500-37,5/Hydro	2xUAR75	U75	U75	500	Hydro	3x12,5	135	46	(R)EI60	4910	●
883	UARUAR75/U75/PD/500-40/Ogień+	2xUAR75	U75	U75	500	Ogień Plus	2x12,5+15,0	137,5	46	(R)EI90	4910	-
883	UARUAR75/U75/PD/500-40/Twarda	2xUAR75	U75	U75	500	Twarda	2x12,5+15,0	137,5	55	(R)EI90	4680	●
883	UARUAR75/U75/PD/500-40/Hydro	2xUAR75	U75	U75	500	Hydro	2x12,5+15,0	137,5	48	(R)EI90	4910	●
883	UARUAR75/U75/PD/500-55/Ogień+	2xUAR75	U75	U75	500	Ogień Plus	2x12,5+2x15,0	152,5	60,5	(R)EI120	4300	-
883	UARUAR75/U75/PD/500-55/Twarda	2xUAR75	U75	U75	500	Twarda	2x12,5+2x15,0	152,5	70,5	(R)EI120	4000	●
883	UARUAR75/U75/PD/500-55/Hydro	2xUAR75	U75	U75	500	Hydro	2x12,5+2x15,0	152,5	62,5	(R)EI120	4300	●
883	UARUAR75/U75/PD/500-60/Ogień+	2xUAR75	U75	U75	500	Ogień Plus	4x15,0	157,5	68	(R)EI120	4150	-
883	UARUAR75/U75/PD/500-60/Twarda	2xUAR75	U75	U75	500	Twarda	4x15,0	157,5	76	(R)EI120	3870	●
883	UARUAR75/U75/PD/500-60/Hydro	2xUAR75	U75	U75	500	Hydro	4x15,0	157,5	68	(R)EI120	4150	●

¹⁾ Klasyfikacja ogniowa nr LBO-458-K/22.

²⁾ Opinia techniczna ITB 1060/12/R33NK. Maksymalna rozpiętość zabudowy sufitu samonośnego nie uwzględnia obciążeń pochodzących od dodatkowych elementów np.: materiału izolacyjnego, okładzin dekoracyjnych czy osprzętu instalacyjnego. W sprawie szczegółów wymagany kontakt z odpowiednim Doradcą Technicznym Siniat (szczegółowe mapy regionów dostępne na końcu katalogu).

³⁾ W pomieszczeniach o wilgotności względnej powietrza do 85% w sekcjach narażonych na intensywne działanie wody zaleca się stosowanie płyt gipsowych z włóknami Nida Hydro (płaszczyzny poziome i pionowe w okolicach wanny, prysznic itp.).

⁴⁾ W systemie w klasie odporności ogniowej (R)EI60 w konfiguracji 1x12,5 mm + 1x15,0 mm możliwość zamiany płyty Nida Ogień Plus typ DF tylko na płytę Nida Woda Ogień Plus typ DFH2.

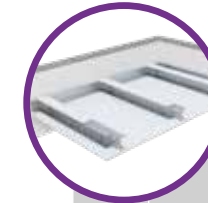

Strona	Typ systemu Nida Sufit	Konstrukcja rusztu				Poszycie płytami gipsowymi		Minimalna wysokość podwieszenia [mm]	Ciężar zabudowy 1 m ² [kg]	Klasa odporności ogniowej ¹⁾ [min]	Maksymalna rozpiętość zabudowy sufitowej ²⁾ [mm]	System specjalny
		Typ profilu nośnego Nida	Typ profilu obwodowego nośnego Nida	Typ profilu obwodowego konstrukcyjnego Nida	Maksymalny rozstaw profili nośnych Nida UAR100 [mm]	Nida	Grubość [mm]					
SYSTEM SUFITÓW SAMONOŚNYCH NA ZDWOJONEJ KONSTRUKCJI NIDA UAR100 Z PASEM DOSZTYWIAJĄCYM												
885	UARUAR100/U100/PD/500-12,5/Expert	2xUAR100	U100	U100	500	Expert	12,5	135	22	-	6550	-
885	UARUAR100/U100/PD/500-12,5/Woda ³⁾	2xUAR100	U100	U100	500	Woda	12,5	135	22	-	6550	-
885	UARUAR100/U100/PD/500-12,5/Ogień+	2xUAR100	U100	U100	500	Ogień Plus	12,5	135	24	(R)EI15	6550	-
885	UARUAR100/U100/PD/500-12,5/WodaOgień+	2xUAR100	U100	U100	500	Woda Ogień Plus	12,5	135	24	(R)EI15	6550	-
885	UARUAR100/U100/PD/500-12,5/Twarda	2xUAR100	U100	U100	500	Twarda	12,5	135	27	(R)EI15	5980	●
885	UARUAR100/U100/PD/500-12,5/Hydro	2xUAR100	U100	U100	500	Hydro	12,5	135	25	(R)EI15	6550	●
885	UARUAR100/U100/PD/500-15/Ogień+	2xUAR100	U100	U100	500	Ogień Plus	15,0	137,5	28	(R)EI15	5980	-
885	UARUAR100/U100/PD/500-15/Twarda	2xUAR100	U100	U100	500	Twarda	15,0	137,5	31	(R)EI15	5540	●
885	UARUAR100/U100/PD/500-15/Hydro	2xUAR100	U100	U100	500	Hydro	15,0	137,5	28	(R)EI15	5980	●
885	UARUAR100/U100/PD/500-18/Ogień+	2xUAR100	U100	U100	500	Ogień Plus	18,0	140,5	29	(R)EI30	5980	-
887	UARUAR100/U100/PD/500-25/Expert	2xUAR100	U100	U100	500	Expert	2x12,5	135	30	-	7120	-
887	UARUAR100/U100/PD/500-25/Expert	2xUAR100	U100	U100	500	Expert	2x12,5	147,5	31	-	6590	-
887	UARUAR100/U100/PD/500-25/Woda ³⁾	2xUAR100	U100	U100	500	Woda	2x12,5	147,5	31	-	6590	-
887	UARUAR100/U100/PD/500-25/OgieńTypF	2xUAR100	U100	U100	500	Ogień Typ F	2x12,5	147,5	32	(R)EI30	6590	-
887	UARUAR100/U100/PD/500-25/Ogień+	2xUAR100	U100	U100	500	Ogień Plus	2x12,5	147,5	34	(R)EI45	6590	-
887	UARUAR100/U100/PD/500-25/WodaOgień+	2xUAR100	U100	U100	500	Woda Ogień Plus	2x12,5	147,5	34	(R)EI45	6590	-
887	UARUAR100/U100/PD/500-25/Twarda	2xUAR100	U100	U100	500	Twarda	2x12,5	147,5	41	(R)EI45	5810	●
887	UARUAR100/U100/PD/500-25/Hydro	2xUAR100	U100	U100	500	Hydro	2x12,5	147,5	36	(R)EI45	6170	●
887	UARUAR100/U100/PD/500-27,5/Ogień+ ⁴⁾	2xUAR100	U100	U100	500	Ogień Plus	1x12,5+1x15,0	150	39	(R)EI60	5810	-
887	UARUAR100/U100/PD/500-30/Ogień+	2xUAR100	U100	U100	500	Ogień Plus	2x15,0	152,5	42	(R)EI60	5810	-
887	UARUAR100/U100/PD/500-30/Twarda	2xUAR100	U100	U100	500	Twarda	2x15,0	152,5	47	(R)EI60	5520	●
889	UARUAR100/U100/PD/500-37,5/Ogień+	2xUAR100	U100	U100	500	Ogień Plus	3x12,5	160	44	(R)EI60	5810	-
889	UARUAR100/U100/PD/500-37,5/WodaOgień+	2xUAR100	U100	U100	500	Woda Ogień Plus	3x12,5	160	44	(R)EI60	5810	-
889	UARUAR100/U100/PD/500-37,5/Twarda	2xUAR100	U100	U100	500	Twarda	3x12,5	160	54	(R)EI60	5260	●
889	UARUAR100/U100/PD/500-37,5/Hydro	2xUAR100	U100	U100	500	Hydro	3x12,5	160	47	(R)EI60	5520	●
889	UARUAR100/U100/PD/500-40/Ogień+	2xUAR100	U100	U100	500	Ogień Plus	2x12,5+15,0	162,5	48	(R)EI90	5520	-
889	UARUAR100/U100/PD/500-40/Twarda	2xUAR100	U100	U100	500	Twarda	2x12,5+15,0	162,5	56	(R)EI90	5030	●
889	UARUAR100/U100/PD/500-40/Hydro	2xUAR100	U100	U100	500	Hydro	2x12,5+15,0	162,5	50	(R)EI90	5520	●
889	UARUAR100/U100/PD/500-55/Ogień+	2xUAR100	U100	U100	500	Ogień Plus	2x12,5+2x15,0	177,5	62	(R)EI120	4840	-
889	UARUAR100/U100/PD/500-55/Twarda	2xUAR100	U100	U100	500	Twarda	2x12,5+2x15,0	177,5	72	(R)EI120	4500	●
889	UARUAR100/U100/PD/500-55/Hydro	2xUAR100	U100	U100	500	Hydro	2x12,5+2x15,0	177,5	64	(R)EI120	4840	●
889	UARUAR100/U100/PD/500-60/Ogień+	2xUAR100	U100	U100	500	Ogień Plus	4x15,0	182,5	70	(R)EI120	4660	-
889	UARUAR100/U100/PD/500-60/Twarda	2xUAR100	U100	U100	500	Twarda	4x15,0	182,5	78	(R)EI120	4360	●
889	UARUAR100/U100/PD/500-60/Hydro	2xUAR100	U100	U100	500	Hydro	4x15,0	182,5	70	(R)EI120	4660	●

¹⁾ Klasyfikacja ogniowa nr LBO-458-K/22.

²⁾ Opinia techniczna ITB 1060/12/R33NK. Maksymalna rozpiętość zabudowy sufitu samonośnego nie uwzględnia obciążeń pochodzących od dodatkowych elementów np.: materiału izolacyjnego, okładzin dekoracyjnych czy osprzętu instalacyjnego. W sprawie szczegółów wymagany kontakt z odpowiednim Doradcą Technicznym Siniat (szczegółowe mapy regionów dostępne na końcu katalogu).

³⁾ W pomieszczeniach o wilgotności względnej powietrza do 85% w sekcjach narażonych na intensywne działanie wody zaleca się stosowanie płyt gipsowych z włóknami Nida Hydro (płaszczyzny poziome i pionowe w okolicach wanny, prysznic itp.).

⁴⁾ W systemie w klasie odporności ogniowej (R)EI60 w konfiguracji 1x12,5 mm + 1x15,0 mm możliwość zamiany płyty Nida Ogień Plus typ DF tylko na płytę Nida Woda Ogień Plus typ DFH2.



Strona	Typ systemu Nida Sufit	Konstrukcja rusztu				Poszycie płytami gipsowymi				Materiał izolacyjny (wełna skalna)		Minimalna grubość zabudowy [mm]	Ciężar zabudowy 1 m ² [kg]	Klasa odporności ogniowej (a → b) ¹⁾²⁾ [min]	Maksymalna rozpiętość zabudowy sufitowej ²⁾ [mm]	System specjalny
		Typ profilu nośnego Nida	Typ profilu obwodowego nośnego Nida	Typ profilu obwodowego konstrukcyjnego Nida	Maksymalny rozstaw profili nośnych Nida C100 [mm]	Od góry		Od dołu		Grubość [mm]	Gęstość [kg/m ³]					
						Nida	Grubość [mm]	Nida	Grubość [mm]							
SYSTEM SUFITÓW SAMONOŚNYCH NA POJEDYNCZEJ I ZDWOJONEJ KONSTRUKCJI NOŚNEJ NIDA C100 Z PASEM DOSZTYWIAJĄCYM - ODPORNOŚĆ OGNIOWA OD GÓRY																
891	C100/U100/PD/500/15-15/Ogień+ ⁴⁾	C100	U100	U100	500	Ogień Plus	1x15,0	Ogień Plus	1x15,0	2x50	30	155	41,0	EI60	2010	-
891	C100/U100/PD/500/15-15/Twarda	C100	U100	U100	500	Twarda	1x15,0	Twarda	1x15,0	2x50	30	155	46,0	EI60	1910	●
891	C100/U100/PD/500/15-15/Hydro	C100	U100	U100	500	Hydro	1x15,0	Hydro	1x15,0	2x50	30	155	41,0	EI60	2010	●
891	CC100/U100/PD/500/15-15/Ogień+ ⁴⁾	2xC100	U100	U100	500	Ogień Plus	1x15,0	Ogień Plus	1x15,0	2x50	30	155	43,0	EI60	2740	-
891	CC100/U100/PD/500/15-15/Twarda	2xC100	U100	U100	500	Twarda	1x15,0	Twarda	1x15,0	2x50	30	155	48,0	EI60	2590	●
891	CC100/U100/PD/500/15-15/Hydro	2xC100	U100	U100	500	Hydro	1x15,0	Hydro	1x15,0	2x50	30	155	43,0	EI60	2740	●

¹⁾ Klasyfikacja ogniowa nr LBO-458-K/22.

²⁾ Wyjaśnienie symboli: (a → b) - odporność ogniowa przy oddziaływaniu ognia od góry sufitu.

³⁾ Opinia techniczna ITB 1060/12/R33NK. Maksymalna rozpiętość zabudowy sufitu samonośnego nie uwzględnia obciążeń pochodzących od dodatkowych elementów np.: materiału izolacyjnego, okładzin dekoracyjnych czy osprzętu instalacyjnego. W sprawie szczegółów wymagany kontakt z odpowiednim Doradcą Technicznym Siniat (szczegółowe mapy regionów dostępne na końcu katalogu).

⁴⁾ Stosowanie systemu w środowisku o okresowo podwyższonej wilgotności względnej powietrza do 85% (do 10 godzin na dobę) np. w łazienkach, kuchniach itp., jest możliwe przy zamianie poszycia z płyt Nida Ogień Plus na płyty min. typu DFH2 np. Nida Woda Ogień Plus.

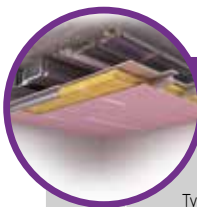

Strona	Typ systemu Nida Sufit	Konstrukcja rusztu				Poszycie płytami gipsowymi				Materiał izolacyjny (wełna skalna)		Minimalna grubość zabudowy [mm]	Ciężar zabudowy 1 m ² [kg]	Klasa odporności ogniowej (a ↔ b) ¹⁾²⁾ [min]	Maksymalna rozpiętość zabudowy sufitowej ²⁾ [mm]	System specjalny
		Typ profilu nośnego Nida	Typ profilu obwodowego nośnego Nida	Typ profilu obwodowego konstrukcyjnego Nida	Maksymalny rozstaw profili nośnych Nida C100 [mm]	Od góry		Od dołu		Grubość [mm]	Gęstość [kg/m ³]					
						Nida	Grubość [mm]	Nida	Grubość [mm]							
SYSTEM SUFITÓW SAMONOŚNYCH NA POJEDYNCZEJ I ZDWOJONEJ KONSTRUKCJI NOŚNEJ NIDA C100 Z PASEM DOSZTYWIAJĄCYM - ODPORNOŚĆ OGNIOWA OBUSTRONNA																
893	C100/U100/PD/500/15-30/Ogień+ ⁴⁾	C100	U100	U100	500	Ogień Plus	1x15,0	Ogień Plus	2x15,0	2x50	30	170	54,5	EI60	1800	-
893	C100/U100/PD/500/15-30/Twarda	C100	U100	U100	500	Twarda	1x15,0	Twarda	2x15,0	2x50	30	170	61,5	EI60	1730	●
893	C100/U100/PD/500/15-30/Hydro	C100	U100	U100	500	Hydro	1x15,0	Hydro	2x15,0	2x50	30	170	54,5	EI60	1800	●
893	CC100/U100/PD/500/15-30/Ogień+ ⁴⁾	2xC100	U100	U100	500	Ogień Plus	1x15,0	Ogień Plus	2x15,0	2x50	30	170	56,7	EI60	2390	-
893	CC100/U100/PD/500/15-30/Twarda	2xC100	U100	U100	500	Twarda	1x15,0	Twarda	2x15,0	2x50	30	170	63,5	EI60	2290	●
893	CC100/U100/PD/500/15-30/Hydro	2xC100	U100	U100	500	Hydro	1x15,0	Hydro	2x15,0	2x50	30	170	56,7	EI60	2390	●

¹⁾ Klasyfikacja ogniowa nr LBO-458-K/22.

²⁾ Wyjaśnienie symboli: (a ↔ b) - odporność ogniowa przy oddziaływaniu ognia z obu stron sufitu.

³⁾ Opinia techniczna ITB 1060/12/R33NK. Maksymalna rozpiętość zabudowy sufitu samonośnego nie uwzględnia obciążeń pochodzących od dodatkowych elementów np.: materiału izolacyjnego, okładzin dekoracyjnych czy osprzętu instalacyjnego. W sprawie szczegółów wymagany kontakt z odpowiednim Doradcą Technicznym Siniat (szczegółowe mapy regionów dostępne na końcu katalogu).

⁴⁾ Stosowanie systemu w środowisku o okresowo podwyższonej wilgotności względnej powietrza do 85% (do 10 godzin na dobę) np. w łazienkach, kuchniach itp., jest możliwe przy zamianie poszycia z płyt Nida Ogień Plus na płyty min. typu DFH2 np. Nida Woda Ogień Plus.



Strona	Typ systemu Nida Sufit	Konstrukcja rusztu				Poszycie płytami gipsowymi				Materiał izolacyjny (wełna skalna)		Minimalna grubość zabudowy [mm]	Ciężar zabudowy 1 m ² [kg]	Klasa odporności ogniowej (a → b) ¹⁾²⁾ [min]	Maksymalna rozpiętość zabudowy sufitowej ²⁾ [mm]	System specjalny
		Typ profilu nośnego Nida	Typ profilu obwodowego nośnego Nida	Typ profilu obwodowego konstrukcyjnego Nida	Maksymalny rozstaw profili nośnych Nida C100 [mm]	Od góry		Od dołu		Grubość [mm]	Gęstość [kg/m ³]					
						Nida	Grubość [mm]	Nida	Grubość [mm]							
SYSTEM SUFITÓW SAMONOŚNYCH NA POJEDYNCZEJ I ZDWOJONEJ KONSTRUKCJI NOŚNEJ NIDA C100 Z PASEM DOSZTYWIAJĄCYM - ODPORNOŚĆ OGNIOWA OD GÓRY																
895	C100/U100/PD/500/15-30/Ogień+ ⁴⁾	C100	U100	U100	500	Ogień Plus	1x15,0	Ogień Plus	2x15,0	2x50	30	170	54,5	EI120	1800	-
895	C100/U100/PD/500/15-30/Twarda	C100	U100	U100	500	Twarda	1x15,0	Twarda	2x15,0	2x50	30	170	61,5	EI120	1730	●
895	C100/U100/PD/500/15-30/Hydro	C100	U100	U100	500	Hydro	1x15,0	Hydro	2x15,0	2x50	30	170	54,5	EI120	1800	●
895	CC100/U100/PD/500/15-30/Ogień+ ⁴⁾	2xC100	U100	U100	500	Ogień Plus	1x15,0	Ogień Plus	2x15,0	2x50	30	170	56,7	EI120	2390	-
895	CC100/U100/PD/500/15-30/Twarda	2xC100	U100	U100	500	Twarda	1x15,0	Twarda	2x15,0	2x50	30	170	63,5	EI120	2290	●
895	CC100/U100/PD/500/15-30/Hydro	2xC100	U100	U100	500	Hydro	1x15,0	Hydro	2x15,0	2x50	30	170	56,7	EI120	2390	●

¹⁾ Klasyfikacja ogniowa nr LBO-458-K/22.

²⁾ Wyjaśnienie symboli: (a → b) - odporność ogniowa przy oddziaływaniu ognia od góry sufitu.

³⁾ Opinia techniczna ITB 1060/12/R33NK. Maksymalna rozpiętość zabudowy sufitu samonośnego nie uwzględnia obciążeń pochodzących od dodatkowych elementów np.: materiału izolacyjnego, okładzin dekoracyjnych czy osprzętu instalacyjnego. W sprawie szczegółów wymagany kontakt z odpowiednim Doradcą Technicznym Siniat (szczegółowe mapy regionów dostępne na końcu katalogu).

⁴⁾ Stosowanie systemu w środowisku o okresowo podwyższonej wilgotności względnej powietrza do 85% (do 10 godzin na dobę) np. w łazienkach, kuchniach itp., jest możliwe przy zamianie poszycia z płyt Nida Ogień Plus na płyty min. typu DFH2 np. Nida Woda Ogień Plus.



Strona	Typ systemu Nida Sufit	Konstrukcja rusztu				Poszycie płytami gipsowymi				Materiał izolacyjny (wełna skalna)		Minimalna grubość zabudowy [mm]	Ciężar zabudowy 1 m ² [kg]	Klasa odporności ogniowej (a ↔ b) ¹⁾²⁾ [min]	Maksymalna rozpiętość zabudowy sufitowej ²⁾ [mm]	System specjalny
		Typ profilu nośnego Nida	Typ profilu obwodowego nośnego Nida	Typ profilu obwodowego konstrukcyjnego Nida	Maksymalny rozstaw profili nośnych Nida C100 [mm]	Od góry		Od dołu		Grubość [mm]	Gęstość [kg/m ³]					
						Nida	Grubość [mm]	Nida	Grubość [mm]							
SYSTEM SUFITÓW SAMONOŚNYCH NA POJEDYNCZEJ I ZDWOJONEJ KONSTRUKCJI NOŚNEJ NIDA C100 Z PASEM DOSZTYWIAJĄCYM - ODPORNOŚĆ OGNIOWA OBUSTRONNA																
897	C100/U100/PD/500/30-55/Ogień+ ⁴⁾	C100	U100	U100	500	Ogień Plus	2x15,0	Ogień Plus	2x12,5 + 2x15,0	2x50	30	210	89,0	EI120	1560	-
897	C100/U100/PD/500/30-55/Twarda	C100	U100	U100	500	Twarda	2x15,0	Twarda	2x12,5 + 2x15,0	2x50	30	210	103,0	EI120	1560	●
897	C100/U100/PD/500/30-55/Hydro	C100	U100	U100	500	Hydro	2x15,0	Hydro	2x12,5 + 2x15,0	2x50	30	210	90,0	EI120	1560	●
897	CC100/U100/PD/500/30-55/Ogień+ ⁴⁾	2xC100	U100	U100	500	Ogień Plus	2x15,0	Ogień Plus	2x12,5 + 2x15,0	2x50	30	210	91,0	EI120	2000	-
897	CC100/U100/PD/500/30-55/Twarda	2xC100	U100	U100	500	Twarda	2x15,0	Twarda	2x12,5 + 2x15,0	2x50	30	210	105,0	EI120	2000	●
897	CC100/U100/PD/500/30-55/Hydro	2xC100	U100	U100	500	Hydro	2x15,0	Hydro	2x12,5 + 2x15,0	2x50	30	210	92,0	EI120	2000	●

¹⁾ Klasyfikacja ogniowa nr LBO-458-K/22.

²⁾ Wyjaśnienie symboli: (a ↔ b) - odporność ogniowa przy oddziaływaniu ognia z obu stron sufitu.

³⁾ Opinia techniczna ITB 1060/12/R33NK. Maksymalna rozpiętość zabudowy sufitu samonośnego nie uwzględnia obciążeń pochodzących od dodatkowych elementów np.: materiału izolacyjnego, okładzin dekoracyjnych czy osprzętu instalacyjnego. W sprawie szczegółów wymagany kontakt z odpowiednim Doradcą Technicznym Siniat (szczegółowe mapy regionów dostępne na końcu katalogu).

⁴⁾ Stosowanie systemu w środowisku o okresowo podwyższonej wilgotności względnej powietrza do 85% (do 10 godzin na dobę) np. w łazienkach, kuchniach itp., jest możliwe przy zamianie poszycia z płyt Nida Ogień Plus na płyty min. typu DFH2 np. Nida Woda Ogień Plus.



Strona	Typ systemu Nida Sufit	Konstrukcja rusztu				Posycenie płytami gipsowymi				Materiał izolacyjny (wełna skalna)		Minimalna grubość zabudowy [mm]	Ciężar zabudowy 1 m ² [kg]	Klasa odporności ogniowej (a → b) ¹⁾²⁾ [min]	Maksymalna rozpiętość zabudowy sufitowej ²⁾ [mm]	System specjalny
		Typ profilu nośnego Nida	Typ profilu obwodowego nośnego Nida	Typ profilu obwodowego konstrukcyjnego Nida	Maksymalny rozstaw profili nośnych Nida C100 [mm]	Od góry		Od dołu		Grubość [mm]	Gęstość [kg/m ³]					
						Nida	Grubość [mm]	Nida	Grubość [mm]							
SYSTEM SUFITÓW SAMONOŚNYCH NA POJEDYNCZEJ I ZDWOJONEJ KONSTRUKCJI NOŚNEJ NIDA C100 Z PASEM DOSZTYWNIĄJĄCYM - ODPORNOŚĆ OGNIOWA OD GÓRY																
899	C100/U100/PD/500/30-30/Ogień+ ⁴⁾	C100	U100	U100	500	Ogień Plus	2x15,0	Ogień Plus	2x15,0	2x50	30	185	68,0	EI180	1670	-
899	C100/U100/PD/500/30-30/Twarda	C100	U100	U100	500	Twarda	2x15,0	Twarda	2x15,0	2x50	30	185	77,0	EI180	1560	●
899	C100/U100/PD/500/30-30/Hydro	C100	U100	U100	500	Hydro	2x15,0	Hydro	2x15,0	2x50	30	185	68,0	EI180	1670	●
899	CC100/U100/PD/500/30-30/Ogień+ ⁴⁾	2xC100	U100	U100	500	Ogień Plus	2x15,0	Ogień Plus	2x15,0	2x50	30	185	71,0	EI180	2130	-
899	CC100/U100/PD/500/30-30/Twarda	2xC100	U100	U100	500	Twarda	2x15,0	Twarda	2x15,0	2x50	30	185	79,0	EI180	2000	●
899	CC100/U100/PD/500/30-30/Hydro	2xC100	U100	U100	500	Hydro	2x15,0	Hydro	2x15,0	2x50	30	185	71,0	EI180	2130	●

¹⁾ Klasyfikacja ogniowa nr LBO-458-K/22.

²⁾ Wyjaśnienie symboli: (a → b) - odporność ogniowa przy oddziaływaniu ognia od góry sufitu.

³⁾ Opinia techniczna ITB 1060/12/R33NK. Maksymalna rozpiętość zabudowy sufitu samonośnego nie uwzględnia obciążeń pochodzących od dodatkowych elementów np.: materiału izolacyjnego, okładzin dekoracyjnych czy osprzętu instalacyjnego. W sprawie szczegółów wymagany kontakt z odpowiednim Doradcą Technicznym Siniat (szczegółowe mapy regionów dostępne na końcu katalogu).

⁴⁾ Stosowanie systemu w środowisku o okresowo podwyższonej wilgotności względnej powietrza do 85% (do 10 godzin na dobę) np. w łazienkach, kuchniach itp., jest możliwe przy zamianie poszycia z płyt Nida Ogień Plus na płyty min. typu DFH2 np. Nida Woda Ogień Plus.



Strona	Typ systemu Nida Sufit	Konstrukcja rusztu				Posycenie płytami gipsowymi				Materiał izolacyjny (wełna skalna)		Minimalna grubość zabudowy [mm]	Ciężar zabudowy 1 m ² [kg]	Klasa odporności ogniowej (a → b) ¹⁾²⁾ [min]	Maksymalna rozpiętość zabudowy sufitowej ²⁾ [mm]	System specjalny
		Typ profilu nośnego Nida	Typ profilu obwodowego nośnego Nida	Typ profilu obwodowego konstrukcyjnego Nida	Maksymalny rozstaw profili nośnych Nida C100 [mm]	Od góry		Od dołu		Grubość [mm]	Gęstość [kg/m ³]					
						Nida	Grubość [mm]	Nida	Grubość [mm]							
SYSTEM SUFITÓW SAMONOŚNYCH NA POJEDYNCZEJ I ZDWOJONEJ KONSTRUKCJI NOŚNEJ NIDA UAR100 Z PASEM DOSZTYWNIĄJĄCYM - ODPORNOŚĆ OGNIOWA OD GÓRY																
901	UAR100/U100/PD/500/15-15/Ogień+ ⁴⁾	UAR100	U100	U100	500	Ogień Plus	1x15,0	Ogień Plus	1x15,0	2x50	30	155	44,5	EI60	3940	-
901	UAR100/U100/PD/500/15-15/Twarda	UAR100	U100	U100	500	Twarda	1x15,0	Twarda	1x15,0	2x50	30	155	49,0	EI60	3730	●
901	UAR100/U100/PD/500/15-15/Hydro	UAR100	U100	U100	500	Hydro	1x15,0	Hydro	1x15,0	2x50	30	155	44,5	EI60	3940	●
901	UARUAR100/U100/PD/500/15-15/Ogień+ ⁴⁾	2xUAR100	U100	U100	500	Ogień Plus	1x15,0	Ogień Plus	1x15,0	2x50	30	155	50,0	EI60	4420	-
901	UARUAR100/U100/PD/500/15-15/Twarda	2xUAR100	U100	U100	500	Twarda	1x15,0	Twarda	1x15,0	2x50	30	155	54,0	EI60	4420	●
901	UARUAR100/U100/PD/500/15-15/Hydro	2xUAR100	U100	U100	500	Hydro	1x15,0	Hydro	1x15,0	2x50	30	155	50,0	EI60	4420	●

¹⁾ Klasyfikacja ogniowa nr LBO-458-K/22.

²⁾ Wyjaśnienie symboli: (a → b) - odporność ogniowa przy oddziaływaniu ognia od góry sufitu.

³⁾ Opinia techniczna ITB 1060/12/R33NK. Maksymalna rozpiętość zabudowy sufitu samonośnego nie uwzględnia obciążeń pochodzących od dodatkowych elementów np.: materiału izolacyjnego, okładzin dekoracyjnych czy osprzętu instalacyjnego. W sprawie szczegółów wymagany kontakt z odpowiednim Doradcą Technicznym Siniat (szczegółowe mapy regionów dostępne na końcu katalogu).

⁴⁾ Stosowanie systemu w środowisku o okresowo podwyższonej wilgotności względnej powietrza do 85% (do 10 godzin na dobę) np. w łazienkach, kuchniach itp., jest możliwe przy zamianie poszycia z płyt Nida Ogień Plus na płyty min. typu DFH2 np. Nida Woda Ogień Plus.



Strona	Typ systemu Nida Sufit	Konstrukcja rusztu				Posycenie płytami gipsowymi				Materiał izolacyjny (wełna skalna)		Minimalna grubość zabudowy [mm]	Ciężar zabudowy 1 m ² [kg]	Klasa odporności ogniowej (a ↔ b) ¹⁾²⁾ [min]	Maksymalna rozpiętość zabudowy sufitowej ²⁾ [mm]	System specjalny
		Typ profilu nośnego Nida	Typ profilu obwodowego nośnego Nida	Typ profilu obwodowego konstrukcyjnego Nida	Maksymalny rozstaw profili nośnych Nida C100 [mm]	Od góry		Od dołu		Grubość [mm]	Gęstość [kg/m ³]					
						Nida	Grubość [mm]	Nida	Grubość [mm]							
SYSTEM SUFITÓW SAMONOŚNYCH NA POJEDYNCZEJ I ZDWOJONEJ KONSTRUKCJI NOŚNEJ NIDA UAR100 Z PASEM DOSZTYWNIĄJĄCYM - ODPORNOŚĆ OGNIOWA OBUSTRONNA																
903	UAR100/U100/PD/500/15-30/Ogień+ ⁴⁾	UAR100	U100	U100	500	Ogień Plus	1x15,0	Ogień Plus	2x15,0	2x50	30	170	58,0	EI60	3580	-
903	UAR100/U100/PD/500/15-30/Twarda	UAR100	U100	U100	500	Twarda	1x15,0	Twarda	2x15,0	2x50	30	170	64,5	EI60	3440	●
903	UAR100/U100/PD/500/15-30/Hydro	UAR100	U100	U100	500	Hydro	1x15,0	Hydro	2x15,0	2x50	30	170	58,0	EI60	3580	●
903	UARUAR100/U100/PD/500/15-30/Ogień+ ⁴⁾	2xUAR100	U100	U100	500	Ogień Plus	1x15,0	Ogień Plus	2x15,0	2x50	30	170	63,0	EI60	4840	-
903	UARUAR100/U100/PD/500/15-30/Twarda	2xUAR100	U100	U100	500	Twarda	1x15,0	Twarda	2x15,0	2x50	30	170	70,0	EI60	4660	●
903	UARUAR100/U100/PD/500/15-30/Hydro	2xUAR100	U100	U100	500	Hydro	1x15,0	Hydro	2x15,0	2x50	30	170	63,0	EI60	4840	●

¹⁾ Klasyfikacja ogniowa nr LBO-458-K/22.

²⁾ Wyjaśnienie symboli: (a ↔ b) - odporność ogniowa przy oddziaływaniu ognia z obu stron sufitu.

³⁾ Opinia techniczna ITB 1060/12/R33NK. Maksymalna rozpiętość zabudowy sufitu samonośnego nie uwzględnia obciążeń pochodzących od dodatkowych elementów np.: materiału izolacyjnego, okładzin dekoracyjnych czy osprzętu instalacyjnego. W sprawie szczegółów wymagany kontakt z odpowiednim Doradcą Technicznym Siniat (szczegółowe mapy regionów dostępne na końcu katalogu).

⁴⁾ Stosowanie systemu w środowisku o okresowo podwyższonej wilgotności względnej powietrza do 85% (do 10 godzin na dobę) np. w łazienkach, kuchniach itp., jest możliwe przy zamianie poszycia z płyt Nida Ogień Plus na płyty min. typu DFH2 np. Nida Woda Ogień Plus.



Strona	Typ systemu Nida Sufit	Konstrukcja rusztu				Posycenie płytami gipsowymi				Materiał izolacyjny (wełna skalna)		Minimalna grubość zabudowy [mm]	Ciężar zabudowy 1 m ² [kg]	Klasa odporności ogniowej (a → b) ¹⁾²⁾ [min]	Maksymalna rozpiętość zabudowy sufitowej ²⁾ [mm]	System specjalny
		Typ profilu nośnego Nida	Typ profilu obwodowego nośnego Nida	Typ profilu obwodowego konstrukcyjnego Nida	Maksymalny rozstaw profili nośnych Nida C100 [mm]	Od góry		Od dołu		Grubość [mm]	Gęstość [kg/m ³]					
						Nida	Grubość [mm]	Nida	Grubość [mm]							
SYSTEM SUFITÓW SAMONOŚNYCH NA POJEDYNCZEJ I ZDWOJONEJ KONSTRUKCJI NOŚNEJ NIDA UAR100 Z PASEM DOSZTYWNIĄJĄCYM - ODPORNOŚĆ OGNIOWA OD GÓRY																
905	UAR100/U100/PD/500/15-30/Ogień+ ⁴⁾	UAR100	U100	U100	500	Ogień Plus	1x15,0	Ogień Plus	2x15,0	2x50	30	170	58,0	EI120	3580	-
905	UAR100/U100/PD/500/15-30/Twarda	UAR100	U100	U100	500	Twarda	1x15,0	Twarda	2x15,0	2x50	30	170	64,5	EI120	3440	●
905	UAR100/U100/PD/500/15-30/Hydro	UAR100	U100	U100	500	Hydro	1x15,0	Hydro	2x15,0	2x50	30	170	58,0	EI120	3580	●
905	UARUAR100/U100/PD/500/15-30/Ogień+ ⁴⁾	2xUAR100	U100	U100	500	Ogień Plus	1x15,0	Ogień Plus	2x15,0	2x50	30	170	63,0	EI120	4840	-
905	UARUAR100/U100/PD/500/15-30/Twarda	2xUAR100	U100	U100	500	Twarda	1x15,0	Twarda	2x15,0	2x50	30	170	70,0	EI120	4660	●
905	UARUAR100/U100/PD/500/15-30/Hydro	2xUAR100	U100	U100	500	Hydro	1x15,0	Hydro	2x15,0	2x50	30	170	63,0	EI120	4840	●

¹⁾ Klasyfikacja ogniowa nr LBO-458-K/22.

²⁾ Wyjaśnienie symboli: (a → b) - odporność ogniowa przy oddziaływaniu ognia od góry sufitu.

³⁾ Opinia techniczna ITB 1060/12/R33NK. Maksymalna rozpiętość zabudowy sufitu samonośnego nie uwzględnia obciążeń pochodzących od dodatkowych elementów np.: materiału izolacyjnego, okładzin dekoracyjnych czy osprzętu instalacyjnego. W sprawie szczegółów wymagany kontakt z odpowiednim Doradcą Technicznym Siniat (szczegółowe mapy regionów dostępne na końcu katalogu).

⁴⁾ Stosowanie systemu w środowisku o okresowo podwyższonej wilgotności względnej powietrza do 85% (do 10 godzin na dobę) np. w łazienkach, kuchniach itp., jest możliwe przy zamianie poszycia z płyt Nida Ogień Plus na płyty min. typu DFH2 np. Nida Woda Ogień Plus.



Strona	Typ systemu Nida Sufit	Konstrukcja rusztu				Posycenie płytami gipsowymi				Materiał izolacyjny (wełna skalna)		Minimalna grubość zabudowy [mm]	Ciężar zabudowy 1 m ² [kg]	Klasa odporności ogniowej (a ↔ b) ¹⁾²⁾ [min]	Maksymalna rozpiętość zabudowy sufitowej ²⁾ [mm]	System specjalny
		Typ profilu nośnego Nida	Typ profilu obwodowego nośnego Nida	Typ profilu obwodowego konstrukcyjnego Nida	Maksymalny rozstaw profili nośnych Nida C100 [mm]	Od góry		Od dołu		Grubość [mm]	Gęstość [kg/m ³]					
						Nida	Grubość [mm]	Nida	Grubość [mm]							
SYSTEM SUFITÓW SAMONOŚNYCH NA POJEDYNCZEJ I ZDWOJONEJ KONSTRUKCJI NOŚNEJ NIDA UAR100 Z PASEM DOSZTYWNIĄJĄCYM - ODPORNOŚĆ OGNIOWA OBUSTRONNA																
907	UAR100/U100/PD/500/30-55/Ogień+ ⁴⁾	UAR100	U100	U100	500	Ogień Plus	2x15,0	Ogień Plus	2x12,5 + 2x15,0	2x50	30	210	92,0	EI120	3100	-
907	UAR100/U100/PD/500/30-55/Twarda	UAR100	U100	U100	500	Twarda	2x15,0	Twarda	2x12,5 + 2x15,0	2x50	30	210	106,0	EI120	3100	●
907	UAR100/U100/PD/500/30-55/Hydro	UAR100	U100	U100	500	Hydro	2x15,0	Hydro	2x12,5 + 2x15,0	2x50	30	210	93,0	EI120	3100	●
907	UARUAR100/U100/PD/500/30-55/Ogień+ ⁴⁾	2xUAR100	U100	U100	500	Ogień Plus	2x15,0	Ogień Plus	2x12,5 + 2x15,0	2x50	30	210	97,0	EI120	4360	-
907	UARUAR100/U100/PD/500/30-55/Twarda	2xUAR100	U100	U100	500	Twarda	2x15,0	Twarda	2x12,5 + 2x15,0	2x50	30	210	111,0	EI120	4360	●
907	UARUAR100/U100/PD/500/30-55/Hydro	2xUAR100	U100	U100	500	Hydro	2x15,0	Hydro	2x12,5 + 2x15,0	2x50	30	210	98,5	EI120	4360	●

¹⁾ Klasyfikacja ogniowa nr LBO-458-K/22.

²⁾ Wyjaśnienie symboli: (a ↔ b) - odporność ogniowa przy oddziaływaniu ognia z obu stron sufitu.

³⁾ Opinia techniczna ITB 1060/12/R33NK. Maksymalna rozpiętość zabudowy sufitu samonośnego nie uwzględnia obciążeń pochodzących od dodatkowych elementów np.: materiału izolacyjnego, okładzin dekoracyjnych czy osprzętu instalacyjnego. W sprawie szczegółów wymagany kontakt z odpowiednim Doradcą Technicznym Siniat (szczegółowe mapy regionów dostępne na końcu katalogu).

⁴⁾ Stosowanie systemu w środowisku o okresowo podwyższonej wilgotności względnej powietrza do 85% (do 10 godzin na dobę) np. w łazienkach, kuchniach itp., jest możliwe przy zamianie poszycia z płyt Nida Ogień Plus na płyty min. typu DFH2 np. Nida Woda Ogień Plus.



Strona	Typ systemu Nida Sufit	Konstrukcja rusztu				Posycenie płytami gipsowymi				Materiał izolacyjny (wełna skalna)		Minimalna grubość zabudowy [mm]	Ciężar zabudowy 1 m ² [kg]	Klasa odporności ogniowej (a → b) ¹⁾²⁾ [min]	Maksymalna rozpiętość zabudowy sufitowej ²⁾ [mm]	System specjalny
		Typ profilu nośnego Nida	Typ profilu obwodowego nośnego Nida	Typ profilu obwodowego konstrukcyjnego Nida	Maksymalny rozstaw profili nośnych Nida C100 [mm]	Od góry		Od dołu		Grubość [mm]	Gęstość [kg/m ³]					
						Nida	Grubość [mm]	Nida	Grubość [mm]							
SYSTEM SUFITÓW SAMONOŚNYCH NA POJEDYNCZEJ I ZDWOJONEJ KONSTRUKCJI NOŚNEJ NIDA UAR100 Z PASEM DOSZTYWNIĄJĄCYM - ODPORNOŚĆ OGNIOWA OD GÓRY																
909	UAR100/U100/PD/500/30-30/Ogień+ ⁴⁾	UAR100	U100	U100	500	Ogień Plus	2x15,0	Ogień Plus	2x15,0	2x50	30	185	72,0	EI180	3200	-
909	UAR100/U100/PD/500/30-30/Twarda	UAR100	U100	U100	500	Twarda	2x15,0	Twarda	2x15,0	2x50	30	185	80,0	EI180	3100	●
909	UAR100/U100/PD/500/30-30/Hydro	UAR100	U100	U100	500	Hydro	2x15,0	Hydro	2x15,0	2x50	30	185	72,0	EI180	3200	●
909	UARUAR100/U100/PD/500/30-30/Ogień+ ⁴⁾	2xUAR100	U100	U100	500	Ogień Plus	2x15,0	Ogień Plus	2x15,0	2x50	30	185	77,0	EI180	4360	-
909	UARUAR100/U100/PD/500/30-30/Twarda	2xUAR100	U100	U100	500	Twarda	2x15,									

nida Sufit



Klasa odporności ogniowej:
**(R)EI15
(R)EI30**



Maksymalna rozpiętość zabudowy:
2720 mm



Minimalna grubość zabudowy:
72,5 mm



Ciężar 1m² zabudowy:
10,0-17,0 kg



Numer dokumentu związanego:
EN13964:2014-05

Deklaracja Właściwości Użytkowych:
DoP/Ceiling System/0041/15.11.2016

SYSTEMY:
C50/U50/500-12,5; C50/U50/500-15; C50/U50/500-18

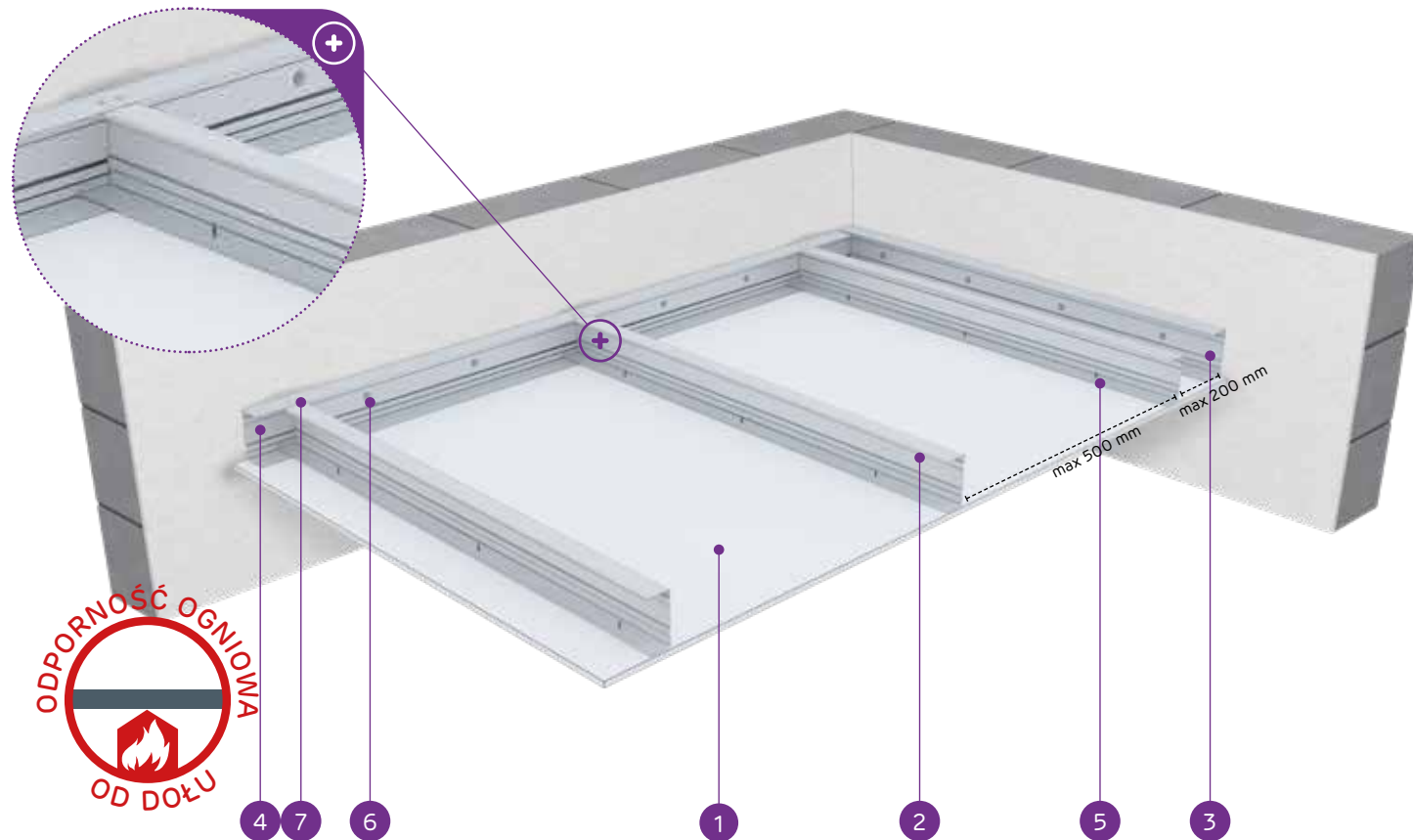

- MATERIAŁY:**
1. Płyta gipsowo-kartonowa Nida
 2. Profil nośny Nida C 50
 3. Profil konstrukcyjny Nida U 50
 4. Profil nośny Nida U 50
 5. Blachowkręt Nida 3,5 x 25 mm
 6. Stalowy element kotwiący z podkładką stalową
 7. Nit

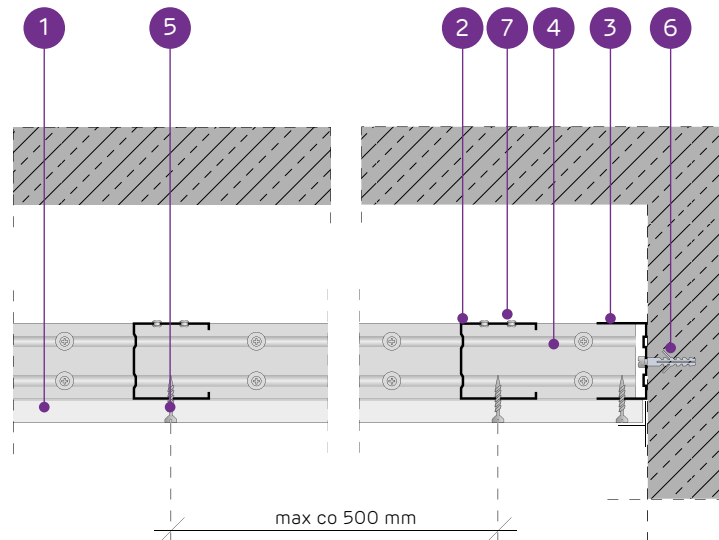

SYSTEM SUFITÓW SAMONOŚNYCH NA KONSTRUKCJI NIDA C50

PARAMETRY TECHNICZNE

Typ systemu Nida Sufit	Konstrukcja rusztu				Poszycie płytami gipsowymi		Minimalna grubość zabudowy [mm]	Ciężar zabudowy 1 m ² [kg]	Klasa odporności ogniowej ¹⁾ [min]	Maksymalna rozpiętość zabudowy sufitowej ²⁾ [mm]	System specjalny
	Typ profilu nośnego Nida	Typ profilu obwodowego nośnego Nida	Typ profilu obwodowego konstrukcyjnego Nida	Maksymalny rozstaw profili nośnych Nida C50 [mm]	Nida	Grubość [mm]					
C50/U50/500-12,5/Expert	C50	U50	U50	500	Expert	12,5	72,5	11,0	-	2220	-
C50/U50/500-12,5/Woda ³⁾	C50	U50	U50	500	Woda	12,5	72,5	11,0	-	2220	-
C50/U50/500-12,5/Ogień+	C50	U50	U50	500	Ogień Plus	12,5	72,5	12,0	(R)EI15	2220	-
C50/U50/500-12,5/WodaOgień+	C50	U50	U50	500	Woda Ogień Plus	12,5	72,5	12,0	(R)EI15	2220	-
C50/U50/500-12,5/Twarda	C50	U50	U50	500	Twarda	12,5	72,5	15,0	(R)EI15	2220	●
C50/U50/500-12,5/Hydro	C50	U50	U50	500	Hydro	12,5	72,5	13,0	(R)EI15	2220	●
C50/U50/500-15/Ogień+	C50	U50	U50	500	Ogień Plus	15,0	75	15,0	(R)EI15	2220	-
C50/U50/500-15/Twarda	C50	U50	U50	500	Twarda	15,0	75	17,0	(R)EI15	1920	●
C50/U50/500-15/Hydro	C50	U50	U50	500	Hydro	15,0	75	15,0	(R)EI15	2220	●
C50/U50/500-18/Ogień+	C50	U50	U50	500	Ogień Plus	18,0	78	16,0	(R)EI30	1920	-

¹⁾ Klasyfikacja ogniowa nr LBO-458-K/22.

²⁾ Opinia techniczna ITB 1060/12/R33NK. Maksymalna rozpiętość zabudowy sufitu samonośnego nie uwzględnia obciążeń pochodzących od dodatkowych elementów np.: materiału izolacyjnego, okładzin dekoracyjnych czy osprzętu instalacyjnego. W sprawie szczegółów wymagany kontakt z odpowiednim Doradcą Technicznym Siniat (szczegółowe mapy regionów dostępne na końcu katalogu).

³⁾ W pomieszczeniach o wilgotności względnej powietrza do 85% w sekcjach narażonych na intensywne działanie wody zaleca się stosowanie płyt gipsowych z włóknami Nida Hydro (płaszczyny poziome i pionowe w okolicach wanny, prysznic itp.).

ZUŻYCIE MATERIAŁÓW NA 1M² ZABUDOWY SUFITOWEJ W SYSTEMIE NIDA SUFIT

Nazwa materiału	J.m.	Typ systemu Nida Sufit									
		C50/U50/500-12,5/Expert	C50/U50/500-12,5/Woda	C50/U50/500-12,5/Ogień+	C50/U50/500-12,5/WodaOgień+	C50/U50/500-12,5/Twarda	C50/U50/500-12,5/Hydro	C50/U50/500-15/Ogień+	C50/U50/500-15/Twarda	C50/U50/500-15/Hydro	C50/U50/500-18/Ogień+
		Zużycie materiału na 1m ²									
Płyta Nida Expert 12,5 mm	m ²	1,0	-	-	-	-	-	-	-	-	-
Płyta Nida Woda 12,5 mm	m ²	-	1,0	-	-	-	-	-	-	-	-
Płyta Nida Ogień Plus 12,5 mm	m ²	-	-	1,0	-	-	-	-	-	-	-
Płyta Nida Woda Ogień Plus 12,5 mm	m ²	-	-	-	1,0	-	-	-	-	-	-
Płyta Nida Twarda 12,5 mm	m ²	-	-	-	-	1,0	-	-	-	-	-
Płyta Nida Hydro 12,5 mm	m ²	-	-	-	-	-	1,0	-	-	-	-
Płyta Nida Ogień Plus 15,0 mm	m ²	-	-	-	-	-	-	1,0	-	-	-
Płyta Nida Twarda 15,0 mm	m ²	-	-	-	-	-	-	-	1,0	-	-
Płyta Nida Hydro 15,0 mm	m ²	-	-	-	-	-	-	-	-	1,0	-
Płyta Nida Ogień Plus 18,0 mm	m ²	-	-	-	-	-	-	-	-	-	1,0
Profil Nida C50	mb	2,2	2,2	2,2	2,2	2,2	2,2	2,2	2,2	2,2	2,2
Profil Nida U50	mb	0,75	0,75	0,75	0,75	0,75	0,75	0,75	0,75	0,75	0,75
Nity	szt.	2,8	2,8	2,8	2,8	2,8	2,8	2,8	2,8	2,8	2,8
Stalowy element kotwiący (typ wg ciężaru zabudowy) ⁴⁾	szt.	1,7	1,7	1,7	1,7	1,7	1,7	1,7	1,7	1,7	1,7
Blachowkręty Nida 3,5x25 mm	szt.	18,0	18,0	18,0	18,0	-	-	18,0	-	-	-
Blachowkręty Nida 3,5x35 mm	szt.	-	-	-	-	-	-	-	-	-	18,0
Wkręty FixDens 4,2x25 mm	szt.	-	-	-	-	18,0	-	-	18,0	-	-
Blachowkręty Nida Hydro C5 3,5x25 mm	szt.	-	-	-	-	-	18,0	-	-	18,0	-
Taśma zbrojąca Nida	mb	1,4	1,4	1,4	1,4	1,4	1,4	1,4	1,4	1,4	1,4
Gips szpachlowy Nida Start	kg	0,3	0,3	0,3	0,3	-	-	0,3	-	-	0,3
Gips szpachlowy Nida Finish	kg	0,1	0,1	0,1	0,1	-	-	0,1	-	-	0,1
Gotowa masa szpachlowa Nida Hydromix ⁵⁾	kg	-	-	-	-	0,4	0,4	-	0,4	0,4	-

⁴⁾ Typ i ilość elementów kotwiących dobrać wg schematu zawartego w opinii technicznej ITB Sufity Samonośne: ITB 1060/12/R33NK.

⁵⁾ W przypadku płyt gipsowo-włóknowych z włóknami Nida Twarda alternatywnie stosować gips szpachlowy Nida Max. Normy zużycia nie uwzględniają strat materiałowych.



nida Sufit



Klasa odporności ogniowej:
(R)EI30
(R)EI45
(R)EI60



Maksymalna rozpiętość zabudowy:
1740 mm



Minimalna grubość zabudowy:
85 mm



Ciężar 1m² zabudowy:
18,0-33,0 kg



Numer dokumentu związanego:
EN13964:2014-05

Deklaracja Właściwości Użytkowych:
DoP/Ceiling System/0041/15.11.2016

SYSTEMY:
C50/U50/500-25; C50/U50/500-27,5; C50/U50/500-30

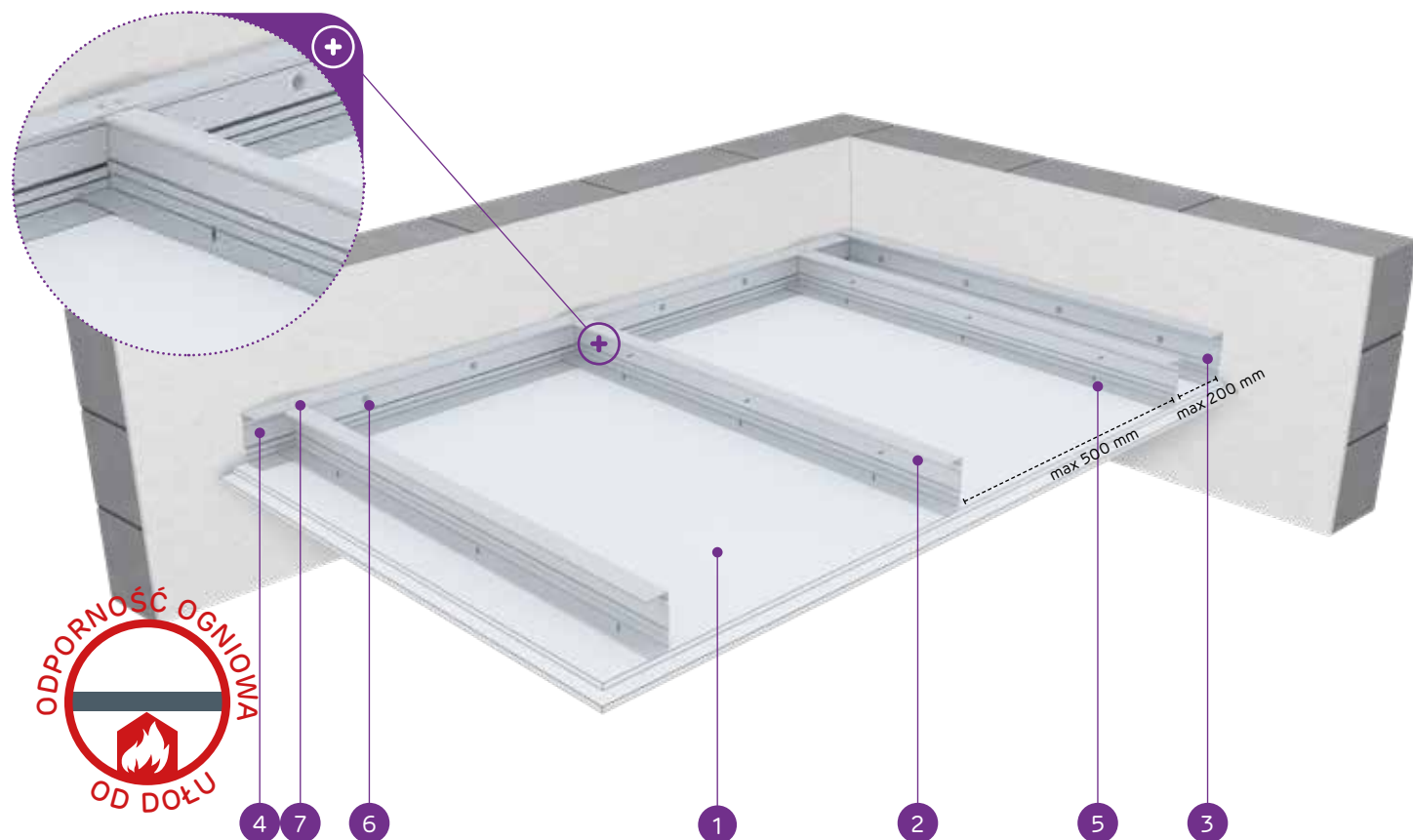

MATERIAŁY:

1. Płyta gipsowo-kartonowa Nida
2. Profil nośny Nida C 50
3. Profil konstrukcyjny Nida U 50
4. Profil nośny Nida U 50
5. Blachowkręt Nida 3,5 x 25 mm
6. Stalowy element kotwiący z podkładką stalową
7. Nit

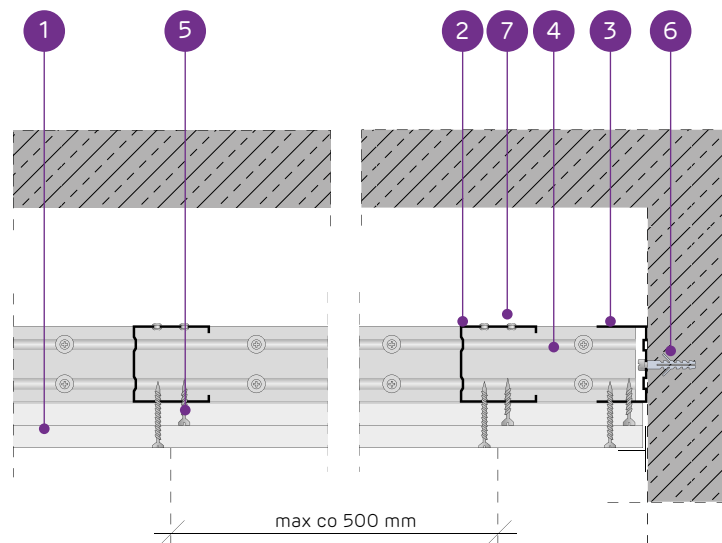

SYSTEM SUFITÓW SAMONOŚNYCH NA KONSTRUKCJI NIDA C50

PARAMETRY TECHNICZNE

Typ systemu Nida Sufit	Konstrukcja rusztu				Poszycie płytami gipsowymi	Minimalna grubość zabudowy	Ciężar zabudowy 1 m ²	Klasa odporności ogniowej ¹⁾	Maksymalna rozpiętość zabudowy sufitowej ²⁾	System specjalny	
	Typ profilu nośnego Nida	Typ profilu obwodowego nośnego Nida	Typ profilu obwodowego konstrukcyjnego Nida	Maksymalny rozstaw profili nośnych Nida C50							Nida
C50/U50/500-25/Expert	C50	U50	U50	500	Expert	2x12,5	85	20,0	-	1740	-
C50/U50/500-25/Woda ³⁾	C50	U50	U50	500	Woda	2x12,5	85	20,0	-	1740	-
C50/U50/500-25/Ogień Typ F	C50	U50	U50	500	Ogień Typ F	2x12,5	85	20,0	(R)EI30	1560	-
C50/U50/500-25/Ogień+	C50	U50	U50	500	Ogień Plus	2x12,5	85	22,0	(R)EI45	1560	-
C50/U50/500-25/WodaOgień+	C50	U50	U50	500	Woda Ogień Plus	2x12,5	85	22,0	(R)EI45	1560	-
C50/U50/500-25/Twarda	C50	U50	U50	500	Twarda	2x12,5	85	28,0	(R)EI45	1420	●
C50/U50/500-25/Hydro	C50	U50	U50	500	Hydro	2x12,5	85	24,0	(R)EI45	1560	●
C50/U50/500-27,5/Ogień+ ⁴⁾	C50	U50	U50	500	Ogień Plus	1x12,5+1x15,0	87,5	27,0	(R)EI60	1420	-
C50/U50/500-30/Ogień+	C50	U50	U50	500	Ogień Plus	2x15,0	90	29,0	(R)EI60	1420	-
C50/U50/500-30/Twarda	C50	U50	U50	500	Twarda	2x15,0	90	33,0	(R)EI60	1320	●
C50/U50/500-30/Hydro	C50	U50	U50	500	Hydro	2x15,0	90	29,0	(R)EI60	1420	●

¹⁾ Klasyfikacja ogniowa nr LBO-458-K/22.

²⁾ Opinia techniczna ITB 1060/12/R33NK. Maksymalna rozpiętość zabudowy sufitu samonośnego nie uwzględnia obciążeń pochodzących od dodatkowych elementów np.: materiału izolacyjnego, okładzin dekoracyjnych czy osprzętu instalacyjnego. W sprawie szczegółów wymagany kontakt z odpowiednim Doradcą Technicznym Siniat (szczegółowe mapy regionów dostępne na końcu katalogu).

³⁾ W pomieszczeniach o wilgotności względnej powietrza do 85% w sekcjach narażonych na intensywne działanie wody zaleca się stosowanie płyt gipsowych z włóknami Nida Hydro (płaszczyzny poziome i pionowe w okolicach wanny, prysznic itp.)

⁴⁾ W systemie w klasie odporności ogniowej (R)EI60 w konfiguracji 1x12,5 mm + 1x15,0 mm możliwość zamiany płyty Nida Ogień Plus typ DF tylko na płytę Nida Woda Ogień Plus typ DFH2.

ZUŻYCIE MATERIAŁÓW NA 1M² ZABUDOWY SUFITOWEJ W SYSTEMIE NIDA SUFIT

Nazwa materiału	J.m.	Typ systemu Nida Sufit										
		C50/U50/500-25/Expert	C50/U50/500-25/Woda	C50/U50/500-25/Ogień Typ F	C50/U50/500-25/Ogień+	C50/U50/500-25/WodaOgień+	C50/U50/500-25/Twarda	C50/U50/500-25/Hydro	C50/U50/500-27,5/Ogień+	C50/U50/500-30/Ogień+	C50/U50/500-30/Twarda	C50/U50/500-30/Hydro
Zużycie materiału na 1m ²												
Płyta Nida Expert 12,5 mm	m ²	2,0	-	-	-	-	-	-	-	-	-	-
Płyta Nida Woda 12,5 mm	m ²	-	2,0	-	-	-	-	-	-	-	-	-
Płyta Nida Ogień Typ F 12,5 mm	m ²	-	-	2,0	-	-	-	-	-	-	-	-
Płyta Nida Ogień Plus 12,5 mm	m ²	-	-	-	2,0	-	-	-	1,0	-	-	-
Płyta Nida Woda Ogień Plus 12,5 mm	m ²	-	-	-	-	2,0	-	-	-	-	-	-
Płyta Nida Twarda 12,5 mm	m ²	-	-	-	-	-	2,0	-	-	-	-	-
Płyta Nida Hydro 12,5 mm	m ²	-	-	-	-	-	-	2,0	-	-	-	-
Płyta Nida Ogień Plus 15,0 mm	m ²	-	-	-	-	-	-	-	1,0	2,0	-	-
Płyta Nida Twarda 15,0 mm	m ²	-	-	-	-	-	-	-	-	-	2,0	-
Płyta Nida Hydro 15,0 mm	m ²	-	-	-	-	-	-	-	-	-	-	2,0
Profil Nida C50	mb	2,2	2,2	2,2	2,2	2,2	2,2	2,2	2,2	2,2	2,2	2,2
Profil Nida U50	mb	0,75	0,75	0,75	0,75	0,75	0,75	0,75	0,75	0,75	0,75	0,75
Nity	szt.	2,8	2,8	2,8	2,8	2,8	2,8	2,8	2,8	2,8	2,8	2,8
Stalowy element kotwiący (typ wg ciężaru zabudowy) ⁵⁾	szt.	1,7	1,7	1,7	1,7	1,7	1,7	1,7	1,7	1,7	1,7	1,7
Blachowkręty Nida 3,5x25 mm	szt.	6,0	6,0	6,0	6,0	6,0	-	-	6,0	6,0	-	-
Blachowkręty Nida 3,5x35 mm	szt.	18,0	18,0	18,0	18,0	18,0	-	-	-	-	-	-
Blachowkręty Nida 3,5x45 mm	szt.	-	-	-	-	-	-	-	18,0	18,0	-	-
Wkręty FixDens 4,2x25 mm	szt.	-	-	-	-	-	-	-	-	-	6,0	-
Wkręty FixDens 4,2x42 mm	szt.	-	-	-	-	-	-	-	18,0	-	-	18,0
Blachowkręty Nida Hydro C5 3,5x25 mm	szt.	-	-	-	-	-	-	6,0	-	-	-	6,0
Blachowkręty Nida Hydro C5 3,5x41 mm	szt.	-	-	-	-	-	-	18,0	-	-	-	18,0
Taśma zbrojąca Nida	mb	1,4	1,4	1,4	1,4	1,4	1,4	1,4	1,4	1,4	1,4	1,4
Gips szpachlowy Nida Start	kg	0,6	0,6	0,6	0,6	0,6	-	-	0,6	0,6	-	-
Gips szpachlowy Nida Finish	kg	0,1	0,1	0,1	0,1	0,1	-	-	0,1	0,1	-	-
Gotowa masa szpachlowa Nida Hydromix ⁶⁾	kg	-	-	-	-	-	0,7	0,7	-	-	0,7	0,7

⁵⁾ Typ i ilość elementów kotwiących dobrać wg schematu zawartego w opinii technicznej ITB Sufity Samonośne: ITB 1060/12/R33NK.

⁶⁾ W przypadku płyt gipsowo-włókowych z włóknami Nida Twarda alternatywnie stosować gips szpachlowy Nida Max. Normy zużycia nie uwzględniają strat materiałowych.

nida Sufit



Klasa odporności ogniowej:
(R)EI60
(R)EI90
(R)EI120



Maksymalna rozpiętość zabudowy:
1320 mm



Minimalna grubość zabudowy:
97,5 mm



Ciężar 1m² zabudowy:
33,0-64,0 kg



Numer dokumentu związanego:
EN13964:2014-05

Deklaracja Właściwości Użytkowych:
DoP/Ceiling System/0041/15.11.2016

SYSTEMY:
C50/U50/500-37,5; C50/U50/500-40; C50/U50/500-55; C50/U50/500-60

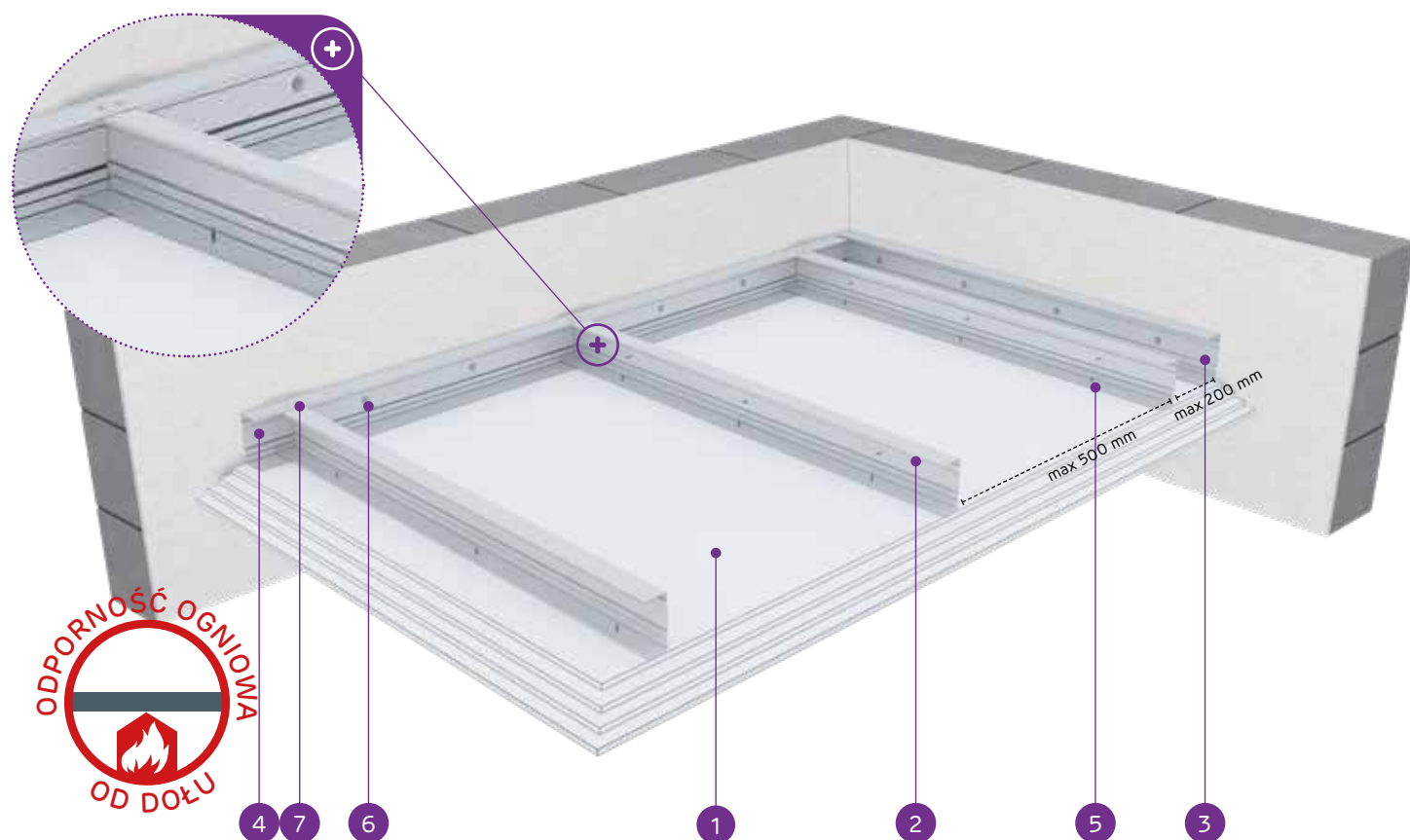

MATERIAŁY:

1. Płyta gipsowo-kartonowa Nida
2. Profil nośny Nida C 50
3. Profil konstrukcyjny Nida U 50
4. Profil nośny Nida U 50
5. Blachowkręt Nida 3,5 x 25 mm
6. Stalowy element kotwiący z podkładką stalową
7. Nit

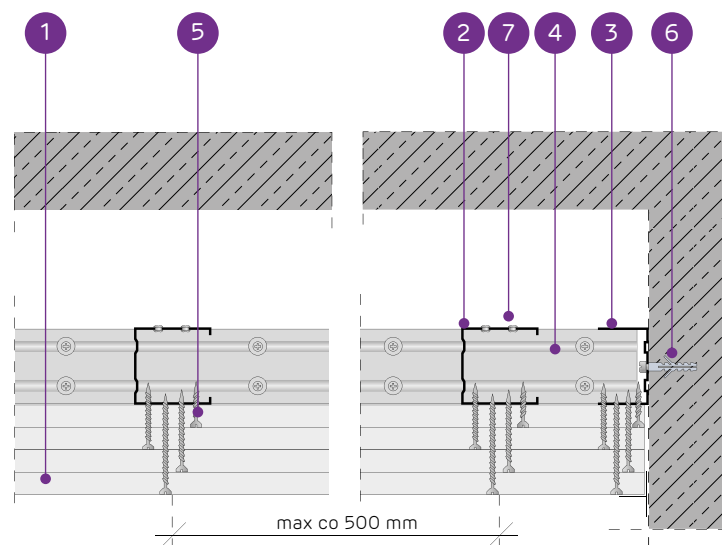

SYSTEM SUFITÓW SAMONOŚNYCH NA KONSTRUKCJI NIDA C50

PARAMETRY TECHNICZNE

Typ systemu Nida Sufit	Konstrukcja rusztu				Poszycie płytami gipsowymi	Minimalna grubość zabudowy	Ciężar zabudowy 1 m ²	Klasa odporności ogniowej ¹⁾	Maksymalna rozpiętość zabudowy sufitowej ²⁾	System specjalny	
	Typ profilu nośnego Nida	Typ profilu obwodowego nośnego Nida	Typ profilu obwodowego konstrukcyjnego Nida	Maksymalny rozstaw profili nośnych Nida C50 [mm]							Nida
C50/U50/500-37,5/Ogień+	C50	U50	U50	500	Ogień Plus	3x12,5	97,5	33,0	(R)EI60	1320	-
C50/U50/500-37,5/WodaOgień+	C50	U50	U50	500	Woda Ogień Plus	3x12,5	97,5	33,0	(R)EI60	1320	-
C50/U50/500-37,5/Twarda	C50	U50	U50	500	Twarda	3x12,5	97,5	41,0	(R)EI60	1160	●
C50/U50/500-37,5/Hydro	C50	U50	U50	500	Hydro	3x12,5	97,5	35,0	(R)EI60	1320	●
C50/U50/500-40/Ogień+	C50	U50	U50	500	Ogień Plus	2x12,5+15,0	100	36,0	(R)EI90	1230	-
C50/U50/500-40/Twarda	C50	U50	U50	500	Twarda	2x12,5+15,0	100	44,0	(R)EI90	1160	●
C50/U50/500-40/Hydro	C50	U50	U50	500	Hydro	2x12,5+15,0	100	38,0	(R)EI90	1230	●
C50/U50/500-55/Ogień+	C50	U50	U50	500	Ogień Plus	2x12,5+2x15,0	115	50,0	(R)EI120	1100	-
C50/U50/500-55/Twarda	C50	U50	U50	500	Twarda	2x12,5+2x15,0	115	59,5	(R)EI120	1010	●
C50/U50/500-55/Hydro	C50	U50	U50	500	Hydro	2x12,5+2x15,0	115	51,5	(R)EI120	1050	●
C50/U50/500-60/Ogień+	C50	U50	U50	500	Ogień Plus	4x15,0	120	57,0	(R)EI120	1010	-
C50/U50/500-60/Twarda	C50	U50	U50	500	Twarda	4x15,0	120	64,0	(R)EI120	970	●
C50/U50/500-60/Hydro	C50	U50	U50	500	Hydro	4x15,0	120	57,0	(R)EI120	1010	●

¹⁾ Klasyfikacja ogniowa nr LBO-458-K/22.

²⁾ Opinia techniczna ITB 1060/12/R33NK. Maksymalna rozpiętość zabudowy sufitu samonośnego nie uwzględnia obciążeń pochodzących od dodatkowych elementów np.: materiału izolacyjnego, okładzin dekoracyjnych czy osprzętu instalacyjnego. W sprawie szczegółów wymagany kontakt z odpowiednim Doradcą Technicznym Siniat (szczegółowe mapy regionów dostępne na końcu katalogu).

ZUŻYCIE MATERIAŁÓW NA 1M² ZABUDOWY SUFITOWEJ W SYSTEMIE NIDA SUFIT

Nazwa materiału	J.m.	Typ systemu Nida Sufit												
		C50/U50/500-37,5/Ogień+	C50/U50/500-37,5/WodaOgień+	C50/U50/500-37,5/Twarda	C50/U50/500-37,5/Hydro	C50/U50/500-40/Ogień+	C50/U50/500-40/Twarda	C50/U50/500-40/Hydro	C50/U50/500-55/Ogień+	C50/U50/500-55/Twarda	C50/U50/500-55/Hydro	C50/U50/500-60/Ogień+	C50/U50/500-60/Twarda	C50/U50/500-60/Hydro
Zużycie materiału na 1m ²														
Płyta Nida Ogień Plus 12,5 mm	m ²	3,0	-	-	-	2,0	-	-	2,0	-	-	-	-	-
Płyta Nida Woda Ogień Plus 12,5 mm	m ²	-	3,0	-	-	-	-	-	-	-	-	-	-	-
Płyta Nida Twarda 12,5 mm	m ²	-	-	3,0	-	-	2,0	-	-	2,0	-	-	-	-
Płyta Nida Hydro 12,5 mm	m ²	-	-	-	3,0	-	2,0	-	-	2,0	-	-	-	-
Płyta Nida Ogień Plus 15,0 mm	m ²	-	-	-	-	1,0	-	-	2,0	-	-	4,0	-	-
Płyta Nida Twarda 15,0 mm	m ²	-	-	-	-	-	1,0	-	-	2,0	-	-	4,0	-
Płyta Nida Hydro 15,0 mm	m ²	-	-	-	-	-	-	1,0	-	-	2,0	-	-	4,0
Profil Nida C50	mb	2,2	2,2	2,2	2,2	2,2	2,2	2,2	2,2	2,2	2,2	2,2	2,2	2,2
Profil Nida U50	mb	0,75	0,75	0,75	0,75	0,75	0,75	0,75	0,75	0,75	0,75	0,75	0,75	0,75
Nity	szt.	2,8	2,8	2,8	2,8	2,8	2,8	2,8	2,8	2,8	2,8	2,8	2,8	2,8
Stalowy element kotwiący (typ wg ciężaru zabudowy) ³⁾	szt.	1,7	1,7	1,7	1,7	1,7	1,7	1,7	1,7	1,7	1,7	1,7	1,7	1,7
Blachowkręt Nida 3,5x25 mm	szt.	6,0	6,0	-	-	6,0	-	-	6,0	-	-	6,0	-	-
Blachowkręt Nida 3,5x35 mm	szt.	6,0	6,0	-	-	6,0	-	-	-	-	-	-	-	-
Blachowkręt Nida 3,5x45 mm	szt.	-	-	-	-	-	-	-	6,0	-	-	6,0	-	-
Blachowkręt Nida 3,5x55 mm	szt.	18,0	18,0	-	-	18,0	-	-	6,0	-	-	6,0	-	-
Blachowkręt Nida 4,2x70 mm	szt.	-	-	-	-	-	-	-	18,0	-	-	18,0	-	-
Wkręty FixDens 4,2x25 mm	szt.	-	-	6,0	-	-	6,0	-	-	6,0	-	-	6,0	-
Wkręty FixDens 4,2x42 mm	szt.	-	-	6,0	-	-	6,0	-	-	6,0	-	-	6,0	-
Wkręty FixDens 4,2x60 mm	szt.	-	-	18,0	-	-	18,0	-	-	6,0	-	-	6,0	-
Wkręty FixDens 4,5x80 mm	szt.	-	-	-	-	-	-	-	-	18,0	-	-	18,0	-
Blachowkręt Nida Hydro C5 3,5x25 mm	szt.	-	-	-	6,0	-	-	6,0	-	-	6,0	-	-	6,0
Blachowkręt Nida Hydro C5 3,5x41 mm	szt.	-	-	-	6,0	-	-	6,0	-	-	6,0	-	-	6,0
Blachowkręt Nida Hydro C5 3,5x55 mm	szt.	-	-	-	18,0	-	-	18,0	-	-	6,0	-	-	6,0
Blachowkręt Nida Hydro C5 4,2x70 mm	szt.	-	-	-	-	-	-	-	-	-	18,0	-	-	18,0
Taśma zbrojąca Nida	mb	1,4	1,4	1,4	1,4	1,4	1,4	1,4	1,4	1,4	1,4	1,4	1,4	1,4
Gips szpachlowy Nida Start	kg	0,9	0,9	-	-	0,9	-	-	1,2	-	-	1,2	-	-
Gips szpachlowy Nida Finish	kg	0,1	0,1	-	-	0,1	-	-	0,1	-	-	0,1	-	-
Gotowa masa szpachlowa Nida Hydromix ⁴⁾	kg	-	-	1,0	1,0	-	1,0	-	1,3	1,3	-	1,3	1,3	-

³⁾ Typ i ilość elementów kotwiących dobrać wg schematu zawartego w opinii technicznej ITB Sufity Samonośne: ITB 1060/12/R33NK.

⁴⁾ W przypadku płyt gipsowo-włókowych z włóknami Nida Twarda alternatywnie stosować gips szpachlowy Nida Max. Normy zużycia nie uwzględniają strat materiałowych.



nida Sufit



Klasa odporności ogniowej:
**(R)EI15
(R)EI30**



Maksymalna rozpiętość zabudowy:
2840 mm



Minimalna grubość zabudowy:
97,5 mm



Ciężar 1m² zabudowy:
10,0-18,0 kg



Numer dokumentu związanego:
EN13964:2014-05

Deklaracja Właściwości Użytkowych:
DoP/Ceiling System/0043/15.11.2016

SYSTEMY:
C75/U75/500-12,5; C75/U75/500-15; C75/U75/500-18

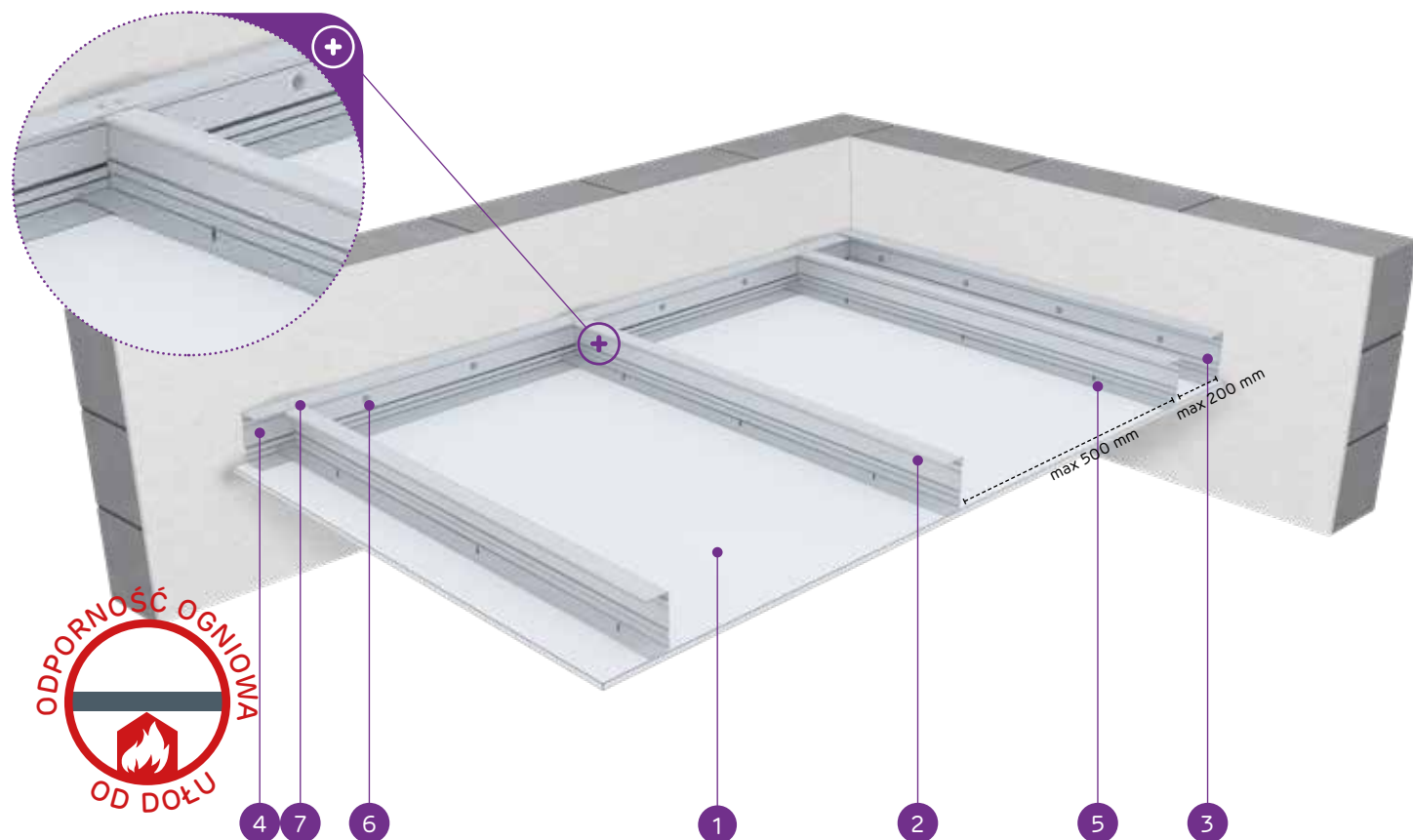

MATERIAŁY:

1. Płyta gipsowo-kartonowa Nida
2. Profil nośny Nida C 75
3. Profil konstrukcyjny Nida U 75
4. Profil nośny Nida U 75
5. Blachowkręt Nida 3,5 x 25 mm
6. Stalowy element kotwiący z podkładką stalową
7. Nit

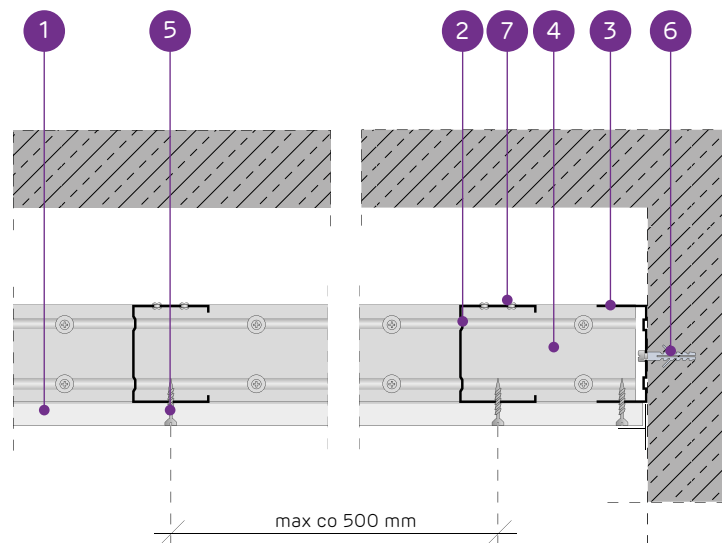

SYSTEM SUFITÓW SAMONOŚNYCH NA KONSTRUKCJI NIDA C75

PARAMETRY TECHNICZNE

Typ systemu Nida Sufit	Konstrukcja rusztu				Poszycie płytami gipsowymi		Minimalna grubość zabudowy [mm]	Ciężar zabudowy 1 m ² [kg]	Klasa odporności ogniowej ¹⁾ [min]	Maksymalna rozpiętość zabudowy sufitowej ²⁾ [mm]	System specjalny
	Typ profilu nośnego Nida	Typ profilu obwodowego nośnego Nida	Typ profilu obwodowego konstrukcyjnego Nida	Maksymalny rozstaw profili nośnych Nida C75 [mm]	Nida	Grubość [mm]					
C75/U75/500-12,5/Expert	C75	U75	U75	500	Expert	12,5	97,5	11,0	-	2320	-
C75/U75/500-12,5/Woda ³⁾	C75	U75	U75	500	Woda	12,5	97,5	11,0	-	2320	-
C75/U75/500-12,5/Ogień+	C75	U75	U75	500	Ogień Plus	12,5	97,5	12,0	(R)EI15	2320	-
C75/U75/500-12,5/WodaOgień+	C75	U75	U75	500	Woda Ogień Plus	12,5	97,5	12,0	(R)EI15	2320	-
C75/U75/500-12,5/Twarda	C75	U75	U75	500	Twarda	12,5	97,5	15,0	(R)EI15	2320	●
C75/U75/500-12,5/Hydro	C75	U75	U75	500	Hydro	12,5	97,5	13,0	(R)EI15	2320	●
C75/U75/500-15/Ogień+	C75	U75	U75	500	Ogień Plus	15,0	100	16,0	(R)EI15	2000	-
C75/U75/500-15/Twarda	C75	U75	U75	500	Twarda	15,0	100	18,0	(R)EI15	2000	●
C75/U75/500-15/Hydro	C75	U75	U75	500	Hydro	15,0	100	16,0	(R)EI15	2000	●
C75/U75/500-18/Ogień+	C75	U75	U75	500	Ogień Plus	18,0	103	16,0	(R)EI30	2000	-

¹⁾ Klasyfikacja ogniowa nr LBO-458-K/22.

²⁾ Opinia techniczna ITB 1060/12/R33NK. Maksymalna rozpiętość zabudowy sufitu samonośnego nie uwzględnia obciążeń pochodzących z dodatkowych elementów np.: materiału izolacyjnego, okładzin dekoracyjnych czy osprzętu instalacyjnego. W sprawie szczegółów wymagany kontakt z odpowiednim Doradcą Technicznym Siniat (szczegółowe mapy regionów dostępne na końcu katalogu).

³⁾ W pomieszczeniach o wilgotności względnej powietrza do 85% w sekcjach narażonych na intensywne działanie wody zaleca się stosowanie płyt gipsowych z włóknami Nida Hydro (płaszczyzny poziome i pionowe w okolicach wanny, prysznic itp.).

ZUŻYCIE MATERIAŁÓW NA 1M² ZABUDOWY SUFITOWEJ W SYSTEMIE NIDA SUFIT

Nazwa materiału	J.m.	Typ systemu Nida Sufit									
		C75/ U75/500- 12,5/ Expert	C75/ U75/500- 12,5/ Woda	C75/ U75/500- 12,5/ Ogień+	C75/ U75/500- 12,5/ WodaOgień+	C75/ U75/500- 12,5/ Twarda	C75/ U75/500- 12,5/ Hydro	C75/ U75/500- 15/Ogień+	C75/ U75/500- 15/Twarda	C75/ U75/500- 15/Hydro	C75/ U75/500- 18/Ogień+
Zużycie materiału na 1m ²											
Płyta Nida Expert 12,5 mm	m ²	1,0	-	-	-	-	-	-	-	-	-
Płyta Nida Woda 12,5 mm	m ²	-	1,0	-	-	-	-	-	-	-	-
Płyta Nida Ogień Plus 12,5 mm	m ²	-	-	1,0	-	-	-	-	-	-	-
Płyta Nida Woda Ogień Plus 12,5 mm	m ²	-	-	-	1,0	-	-	-	-	-	-
Płyta Nida Twarda 12,5 mm	m ²	-	-	-	-	1,0	-	-	-	-	-
Płyta Nida Hydro 12,5 mm	m ²	-	-	-	-	-	1,0	-	-	-	-
Płyta Nida Ogień Plus 15,0 mm	m ²	-	-	-	-	-	-	1,0	-	-	-
Płyta Nida Twarda 15,0 mm	m ²	-	-	-	-	-	-	-	1,0	-	-
Płyta Nida Hydro 15,0 mm	m ²	-	-	-	-	-	-	-	-	1,0	-
Płyta Nida Ogień Plus 18,0 mm	m ²	-	-	-	-	-	-	-	-	-	1,0
Profil Nida C75	mb	2,2	2,2	2,2	2,2	2,2	2,2	2,2	2,2	2,2	2,2
Profil Nida U75	mb	0,75	0,75	0,75	0,75	0,75	0,75	0,75	0,75	0,75	0,75
Nity	szt.	2,8	2,8	2,8	2,8	2,8	2,8	2,8	2,8	2,8	2,8
Stalowy element kotwiący (typ wg ciężaru zabudowy) ⁴⁾	szt.	1,7	1,7	1,7	1,7	1,7	1,7	1,7	1,7	1,7	1,7
Blachowkręty Nida 3,5x25 mm	szt.	18,0	18,0	18,0	18,0	-	-	18,0	-	-	-
Blachowkręty Nida 3,5x35 mm	szt.	-	-	-	-	-	-	-	-	-	18,0
Wkręty FixDens 4,2x25 mm	szt.	-	-	-	-	18,0	-	-	18,0	-	-
Blachowkręty Nida Hydro C5 3,5x25 mm	szt.	-	-	-	-	-	18,0	-	-	18,0	-
Taśma zbrojąca Nida	mb	1,4	1,4	1,4	1,4	1,4	1,4	1,4	1,4	1,4	1,4
Gips szpachlowy Nida Start	kg	0,3	0,3	0,3	0,3	-	-	0,3	-	-	0,3
Gips szpachlowy Nida Finish	kg	0,1	0,1	0,1	0,1	-	-	0,1	-	-	0,1
Gotowa masa szpachlowa Nida Hydromix ⁵⁾	kg	-	-	-	-	0,4	0,4	-	0,4	0,4	-

⁴⁾ Typ i ilość elementów kotwiących dobierać wg schematu zawartego w opinii technicznej ITB Sufity Samonośne: ITB 1060/12/R33NK.

⁵⁾ W przypadku płyt gipsowo-włókowych z włóknami Nida Twarda alternatywnie stosować gips szpachlowy Nida Max. Normy zużycia nie uwzględniają strat materiałowych.

nida Sufit



Klasa odporności ogniowej:
(R)EI30
(R)EI45
(R)EI60



Maksymalna rozpiętość zabudowy:
2210 mm



Minimalna grubość zabudowy:
110 mm



Ciężar 1m² zabudowy:
19,0-33,0 kg



Numer dokumentu związanego:
EN13964:2014-05

Deklaracja Właściwości Użytkowych:
DoP/Ceiling System/0043/15.11.2016

SYSTEMY:
C75/U75/500-25; C75/U75/500-27,5; C75/U75/500-30

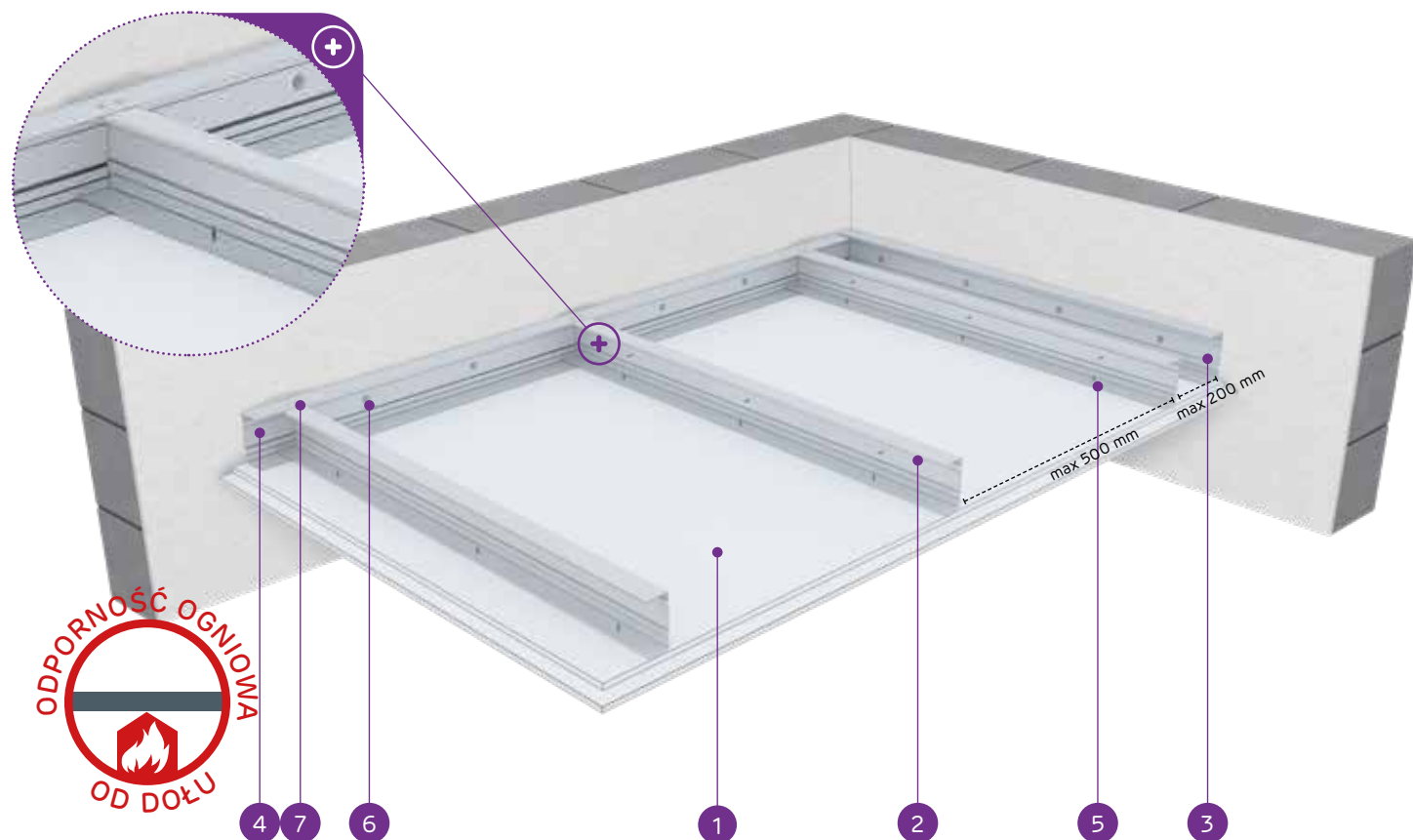

MATERIAŁY:

1. Płyta gipsowo-kartonowa Nida
2. Profil nośny Nida C 75
3. Profil konstrukcyjny Nida U 75
4. Profil nośny Nida U 75
5. Blachowkręt Nida 3,5 x 25 mm
6. Stalowy element kotwiący z podkładką stalową
7. Nit

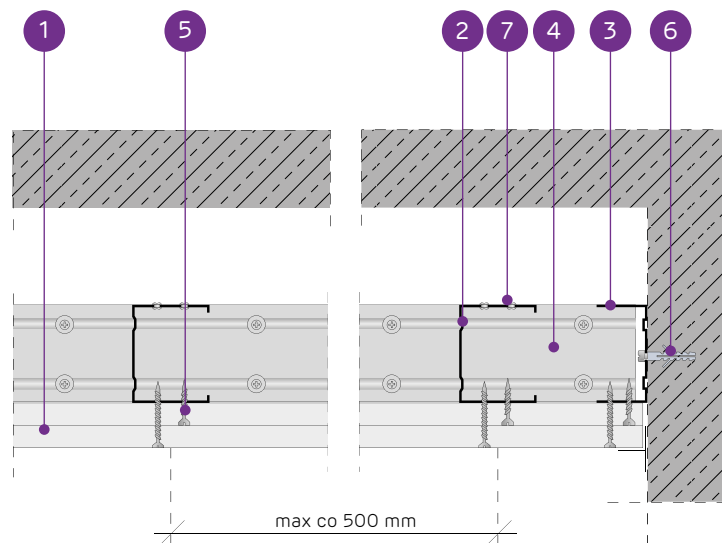

SYSTEM SUFITÓW SAMONOŚNYCH NA KONSTRUKCJI NIDA C75

PARAMETRY TECHNICZNE

Typ systemu Nida Sufit	Konstrukcja rusztu				Poszycie płytami gipsowymi	Minimalna grubość zabudowy	Ciężar zabudowy 1 m ²	Klasa odporności ogniowej ¹⁾	Maksymalna rozpiętość zabudowy sufitowej ²⁾	System specjalny	
	Typ profilu nośnego Nida	Typ profilu obwodowego nośnego Nida	Typ profilu obwodowego konstrukcyjnego Nida	Maksymalny rozstaw profili nośnych Nida C75							Nida
C75/U75/500-25/Expert	C75	U75	U75	500	Expert	2x12,5	110	20,0	-	2210	-
C75/U75/500-25/Woda ³⁾	C75	U75	U75	500	Woda	2x12,5	110	20,0	-	2210	-
C75/U75/500-25/OgieńTypF	C75	U75	U75	500	Ogień Typ F	2x12,5	110	21,0	(R)EI30	1980	-
C75/U75/500-25/Ogień+	C75	U75	U75	500	Ogień Plus	2x12,5	110	23,0	(R)EI45	1980	-
C75/U75/500-25/WodaOgień+	C75	U75	U75	500	Woda Ogień Plus	2x12,5	110	23,0	(R)EI45	1980	-
C75/U75/500-25/Twarda	C75	U75	U75	500	Twarda	2x12,5	110	28,0	(R)EI45	1810	●
C75/U75/500-25/Hydro	C75	U75	U75	500	Hydro	2x12,5	110	24,0	(R)EI45	1980	●
C75/U75/500-27,5/Ogień+ ⁴⁾	C75	U75	U75	500	Ogień Plus	1x12,5+1x15,0	112,5	28,0	(R)EI60	1810	-
C75/U75/500-30/Ogień+	C75	U75	U75	500	Ogień Plus	2x15,0	115	30,0	(R)EI60	1810	-
C75/U75/500-30/Twarda	C75	U75	U75	500	Twarda	2x15,0	115	33,0	(R)EI60	1670	●
C75/U75/500-30/Hydro	C75	U75	U75	500	Hydro	2x15,0	115	30,0	(R)EI60	1810	●

¹⁾ Klasyfikacja ogniowa nr LBO-458-K/22.

²⁾ Opinia techniczna ITB 1060/12/R33NK. Maksymalna rozpiętość zabudowy sufitu samonośnego nie uwzględnia obciążeń pochodzących od dodatkowych elementów np.: materiału izolacyjnego, okładzin dekoracyjnych czy osprzętu instalacyjnego. W sprawie szczegółów wymagany kontakt z odpowiednim Doradcą Technicznym Siniat (szczegółowe mapy regionów dostępne na końcu katalogu).

³⁾ W pomieszczeniach o wilgotności względnej powietrza do 85% w sekcjach narożnych na intensywne działanie wody zaleca się stosowanie płyt gipsowych z włóknami Nida Hydro (płaszczyzny poziome i pionowe w okolicach wanny, prysznicza itp.).

⁴⁾ W systemie w klasie odporności ogniowej (R)EI60 w konfiguracji 1x12,5 mm + 1x15,0 mm możliwość zamiany płyty Nida Ogień Plus typ DF tylko na płytę Nida Woda Ogień Plus typ DFH2.

ZUŻYCIE MATERIAŁÓW NA 1M² ZABUDOWY SUFITOWEJ W SYSTEMIE NIDA SUFIT

Nazwa materiału	J.m.	Typ systemu Nida Sufit											
		C75/ U75/500-25/ Expert	C75/ U75/500-25/ Woda	C75/ U75/500-25/ OgieńTypF	C75/ U75/500-25/ Ogień+	C75/ U75/500-25/ WodaOgień+	C75/ U75/500-25/ Twarda	C75/ U75/500-25/ Hydro	C75/ U75/500-27,5/Ogień+	C75/ U75/500-30/ Ogień+	C75/ U75/500-30/ Twarda	C75/ U75/500-30/ Hydro	
Zużycie materiału na 1m ²													
Płyta Nida Expert 12,5 mm	m ²	2,0	-	-	-	-	-	-	-	-	-	-	-
Płyta Nida Woda 12,5 mm	m ²	-	2,0	-	-	-	-	-	-	-	-	-	-
Płyta Nida Ogień Typ F 12,5 mm	m ²	-	-	2,0	-	-	-	-	-	-	-	-	-
Płyta Nida Ogień Plus 12,5 mm	m ²	-	-	-	2,0	-	-	-	1,0	-	-	-	-
Płyta Nida Woda Ogień Plus 12,5 mm	m ²	-	-	-	-	2,0	-	-	-	-	-	-	-
Płyta Nida Twarda 12,5 mm	m ²	-	-	-	-	-	2,0	-	-	-	-	-	-
Płyta Nida Hydro 12,5 mm	m ²	-	-	-	-	-	-	2,0	-	-	-	-	-
Płyta Nida Ogień Plus 15,0 mm	m ²	-	-	-	-	-	-	-	1,0	2,0	-	-	-
Płyta Nida Twarda 15,0 mm	m ²	-	-	-	-	-	-	-	-	-	2,0	-	-
Płyta Nida Hydro 15,0 mm	m ²	-	-	-	-	-	-	-	-	-	-	2,0	-
Profil Nida C75	mb	2,2	2,2	2,2	2,2	2,2	2,2	2,2	2,2	2,2	2,2	2,2	2,2
Profil Nida U75	mb	0,75	0,75	0,75	0,75	0,75	0,75	0,75	0,75	0,75	0,75	0,75	0,75
Nity	szt.	2,8	2,8	2,8	2,8	2,8	2,8	2,8	2,8	2,8	2,8	2,8	2,8
Stalowy element kotwiący (typ wg ciężaru zabudowy) ⁵⁾	szt.	1,7	1,7	1,7	1,7	1,7	1,7	1,7	1,7	1,7	1,7	1,7	1,7
Blachowkręty Nida 3,5x25 mm	szt.	6,0	6,0	6,0	6,0	6,0	-	-	6,0	6,0	-	-	-
Blachowkręty Nida 3,5x35 mm	szt.	18,0	18,0	18,0	18,0	18,0	-	-	-	-	-	-	-
Blachowkręty Nida 3,5x45 mm	szt.	-	-	-	-	-	-	-	-	18,0	18,0	-	-
Wkręty FixDens 4,2x25 mm	szt.	-	-	-	-	-	6,0	-	-	-	-	6,0	-
Wkręty FixDens 4,2x42 mm	szt.	-	-	-	-	-	-	18,0	-	-	-	-	18,0
Blachowkręty Nida Hydro C5 3,5x25 mm	szt.	-	-	-	-	-	-	6,0	-	-	-	-	6,0
Blachowkręty Nida Hydro C5 3,5x41 mm	szt.	-	-	-	-	-	-	-	18,0	-	-	-	18,0
Taśma zbrojąca Nida	mb	1,4	1,4	1,4	1,4	1,4	1,4	1,4	1,4	1,4	1,4	1,4	1,4
Gips szpachlowy Nida Start	kg	0,6	0,6	0,6	0,6	0,6	-	-	0,6	0,6	-	-	-
Gips szpachlowy Nida Finish	kg	0,1	0,1	0,1	0,1	0,1	-	-	0,1	0,1	-	-	-
Gotowa masa szpachlowa Nida Hydromix ⁶⁾	kg	-	-	-	-	-	-	0,7	0,7	-	-	0,7	0,7

⁵⁾ Typ i ilość elementów kotwiących dobrać wg schematu zawartego w opinii technicznej ITB Sufity Samonośne: ITB 1060/12/R33NK.

⁶⁾ W przypadku płyt gipsowo-włókowych z włóknami Nida Twarda alternatywnie stosować gips szpachlowy Nida Max. Normy zużycia nie uwzględniają strat materiałowych.

nida Sufit



Klasa odporności ogniowej:
(R)EI60
(R)EI90
(R)EI120



Maksymalna rozpiętość zabudowy:
1670 mm



Minimalna grubość zabudowy:
122,5 mm



Ciężar 1m² zabudowy:
27,0-65,0 kg



Numer dokumentu związanego:
EN13964:2014-05

Deklaracja Właściwości Użytkowych:
DoP/Ceiling System/0043/15.11.2016

SYSTEMY:
C75/U75/500-37,5; C75/U75/500-40; C75/U75/500-55; C75/U75/500-60

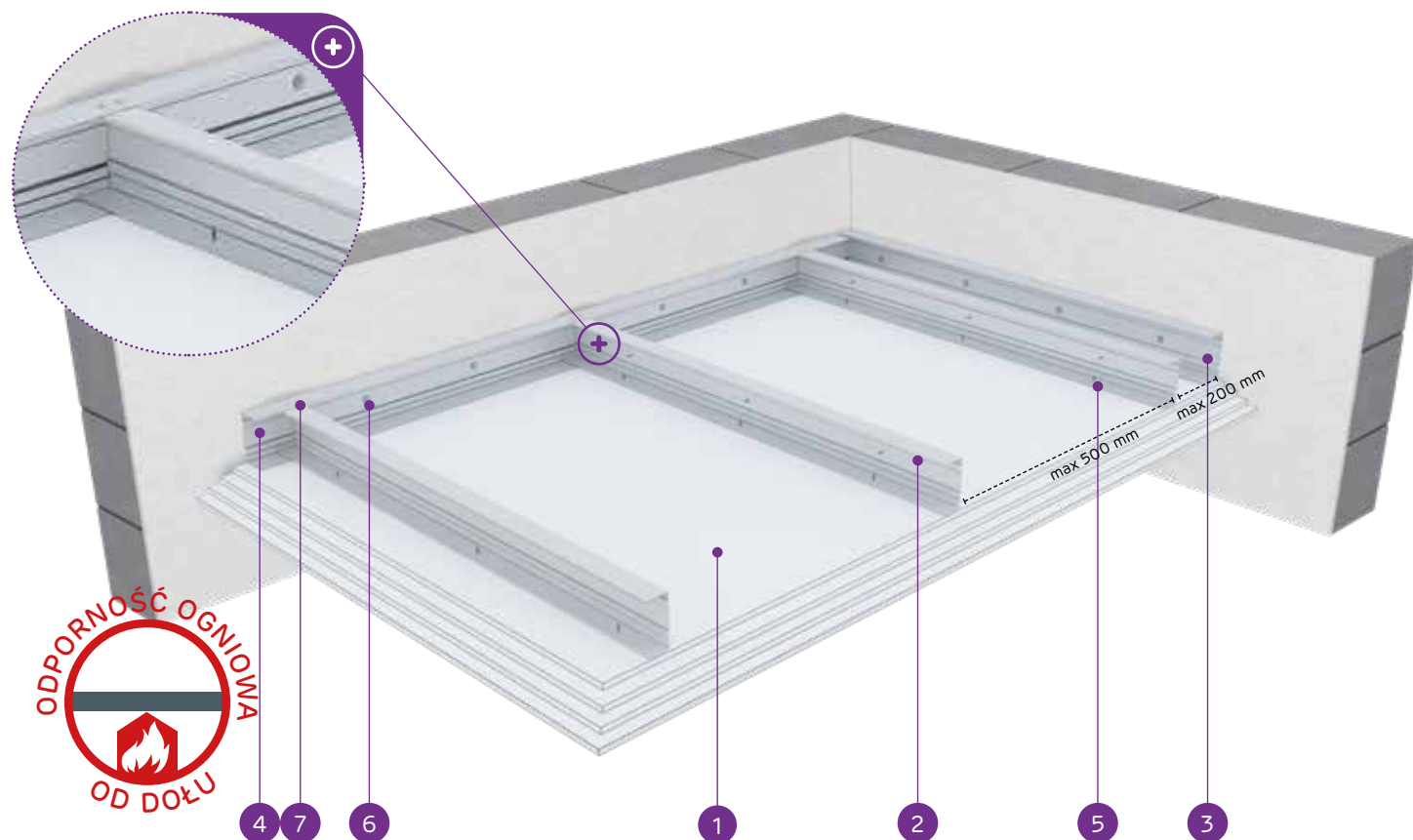

MATERIAŁY:

1. Płyta gipsowo-kartonowa Nida
2. Profil nośny Nida C 75
3. Profil konstrukcyjny Nida U 75
4. Profil nośny Nida U 75
5. Blachowkręt Nida 3,5 x 25 mm
6. Stalowy element kotwiący z podkładką stalową
7. Nit

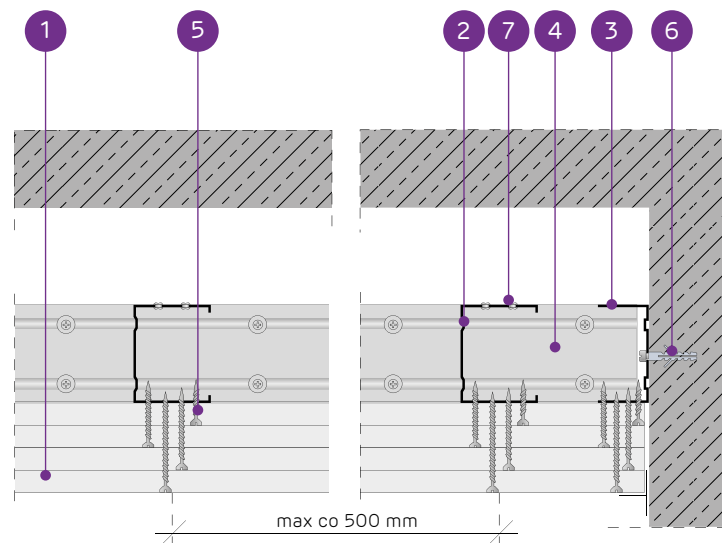

SYSTEM SUFITÓW SAMONOŚNYCH NA KONSTRUKCJI NIDA C75

PARAMETRY TECHNICZNE

Typ systemu Nida Sufit	Konstrukcja rusztu				Poszycie płytami gipsowymi		Minimalna grubość zabudowy [mm]	Ciężar zabudowy 1 m ² [kg]	Klasa odporności ogniowej ¹⁾ [min]	Maksymalna rozpiętość zabudowy sufitowej ²⁾ [mm]	System specjalny
	Typ profilu nośnego Nida	Typ profilu obwodowego nośnego Nida	Typ profilu obwodowego konstrukcyjnego Nida	Maksymalny rozstaw profili nośnych Nida C75 [mm]	Nida	Grubość [mm]					
C75/U75/500-37,5/Ogień+	C75	U75	U75	500	Ogień Plus	3x12,5	122,5	33,0	(R)EI60	1670	-
C75/U75/500-37,5/WodaOgień+	C75	U75	U75	500	Woda Ogień Plus	3x12,5	122,5	33,0	(R)EI60	1670	-
C75/U75/500-37,5/Twarda	C75	U75	U75	500	Twarda	3x12,5	122,5	42,0	(R)EI60	1480	●
C75/U75/500-37,5/Hydro	C75	U75	U75	500	Hydro	3x12,5	122,5	35,0	(R)EI60	1670	●
C75/U75/500-40/Ogień+	C75	U75	U75	500	Ogień Plus	2x12,5+15,0	125	36,0	(R)EI90	1570	-
C75/U75/500-40/Twarda	C75	U75	U75	500	Twarda	2x12,5+15,0	125	44,0	(R)EI90	1480	●
C75/U75/500-40/Hydro	C75	U75	U75	500	Hydro	2x12,5+15,0	125	38,0	(R)EI90	1570	●
C75/U75/500-55/Ogień+	C75	U75	U75	500	Ogień Plus	2x12,5+2x15,0	140	50,0	(R)EI120	1400	-
C75/U75/500-55/Twarda	C75	U75	U75	500	Twarda	2x12,5+2x15,0	140	60,0	(R)EI120	1280	●
C75/U75/500-55/Hydro	C75	U75	U75	500	Hydro	2x12,5+2x15,0	140	52,0	(R)EI120	1330	●
C75/U75/500-60/Ogień+	C75	U75	U75	500	Ogień Plus	4x15,0	145	57,0	(R)EI120	1280	-
C75/U75/500-60/Twarda	C75	U75	U75	500	Twarda	4x15,0	145	65,0	(R)EI120	1230	●
C75/U75/500-60/Hydro	C75	U75	U75	500	Hydro	4x15,0	145	57,0	(R)EI120	1280	●

¹⁾ Klasyfikacja ogniowa nr LBO-458-K/22.

²⁾ Opinia techniczna ITB 1060/12/R33NK. Maksymalna rozpiętość zabudowy sufitu samonośnego nie uwzględnia obciążeń pochodzących od dodatkowych elementów np.: materiału izolacyjnego, okładzin dekoracyjnych czy osprzętu instalacyjnego. W sprawie szczegółów wymagany kontakt z odpowiednim Doradcą Technicznym Siniat (szczegółowe mapy regionów dostępne na końcu katalogu).

ZUŻYCIE MATERIAŁÓW NA 1M² ZABUDOWY SUFITOWEJ W SYSTEMIE NIDA SUFIT

Nazwa materiału	J.m.	Typ systemu Nida Sufit												
		C75/U75/500-37,5/Ogień+	C75/U75/500-37,5/WodaOgień+	C75/U75/500-37,5/Twarda	C75/U75/500-37,5/Hydro	C75/U75/500-40/Ogień+	C75/U75/500-40/Twarda	C75/U75/500-40/Hydro	C75/U75/500-55/Ogień+	C75/U75/500-55/Twarda	C75/U75/500-55/Hydro	C75/U75/500-60/Ogień+	C75/U75/500-60/Twarda	C75/U75/500-60/Hydro
Zużycie materiału na 1m ²														
Płyta Nida Ogień Plus 12,5 mm	m ²	3,0	-	-	-	2,0	-	-	2,0	-	-	-	-	-
Płyta Nida Woda Ogień Plus 12,5 mm	m ²	-	3,0	-	-	-	-	-	-	-	-	-	-	-
Płyta Nida Twarda 12,5 mm	m ²	-	-	3,0	-	2,0	-	-	2,0	-	-	-	-	-
Płyta Nida Hydro 12,5 mm	m ²	-	-	-	3,0	-	-	2,0	-	2,0	-	-	-	-
Płyta Nida Ogień Plus 15,0 mm	m ²	-	-	-	-	1,0	-	-	2,0	-	-	4,0	-	-
Płyta Nida Twarda 15,0 mm	m ²	-	-	-	-	-	1,0	-	-	2,0	-	-	4,0	-
Płyta Nida Hydro 15,0 mm	m ²	-	-	-	-	-	-	1,0	-	-	2,0	-	-	4,0
Profil Nida C75	mb	2,2	2,2	2,2	2,2	2,2	2,2	2,2	2,2	2,2	2,2	2,2	2,2	2,2
Profil Nida U75	mb	0,75	0,75	0,75	0,75	0,75	0,75	0,75	0,75	0,75	0,75	0,75	0,75	0,75
Nity	szt.	2,8	2,8	2,8	2,8	2,8	2,8	2,8	2,8	2,8	2,8	2,8	2,8	2,8
Stalowy element kotwiący (typ wg ciężaru zabudowy) ³⁾	szt.	1,7	1,7	1,7	1,7	1,7	1,7	1,7	1,7	1,7	1,7	1,7	1,7	1,7
Blachowkręty Nida 3,5x25 mm	szt.	6,0	6,0	-	-	6,0	-	-	6,0	-	-	6,0	-	-
Blachowkręty Nida 3,5x35 mm	szt.	6,0	6,0	-	-	6,0	-	-	-	-	-	-	-	-
Blachowkręty Nida 3,5x45 mm	szt.	-	-	-	-	-	-	-	6,0	-	-	6,0	-	-
Blachowkręty Nida 3,5x55 mm	szt.	18,0	18,0	-	-	18,0	-	-	6,0	-	-	6,0	-	-
Blachowkręty Nida 4,2x70 mm	szt.	-	-	-	-	-	-	-	18,0	-	-	18,0	-	-
Wkręty FixDens 4,2x25 mm	szt.	-	-	6,0	-	6,0	-	-	6,0	-	-	6,0	-	-
Wkręty FixDens 4,2x42 mm	szt.	-	-	6,0	-	6,0	-	-	6,0	-	-	6,0	-	-
Wkręty FixDens 4,2x60 mm	szt.	-	-	18,0	-	18,0	-	-	6,0	-	-	6,0	-	-
Wkręty FixDens 4,5x80 mm	szt.	-	-	-	-	-	-	-	18,0	-	-	18,0	-	-
Blachowkręty Nida Hydro C5 3,5x25 mm	szt.	-	-	-	6,0	-	6,0	-	-	-	6,0	-	-	6,0
Blachowkręty Nida Hydro C5 3,5x41 mm	szt.	-	-	-	6,0	-	6,0	-	-	-	6,0	-	-	6,0
Blachowkręty Nida Hydro C5 3,5x55 mm	szt.	-	-	-	18,0	-	18,0	-	-	-	6,0	-	-	6,0
Blachowkręty Nida Hydro C5 4,2x70 mm	szt.	-	-	-	-	-	-	-	-	-	18,0	-	-	18,0
Taśma zbrojąca Nida	mb	1,4	1,4	1,4	1,4	1,4	1,4	1,4	1,4	1,4	1,4	1,4	1,4	1,4
Gips szpachlowy Nida Start	kg	0,9	0,9	-	-	0,9	-	-	1,2	-	-	1,2	-	-
Gips szpachlowy Nida Finish	kg	0,1	0,1	-	-	0,1	-	-	0,1	-	-	0,1	-	-
Gotowa masa szpachlowa Nida Hydromix ⁴⁾	kg	-	-	1,0	1,0	-	1,0	1,0	-	1,3	1,3	-	1,3	1,3

³⁾ Typ i ilość elementów kotwiących dobrać wg schematu zawartego w opinii technicznej ITB Sufity Samonośne: ITB 1060/12/R33NK.

⁴⁾ W przypadku płyt gipsowo-włókowych z włóknami Nida Twarda alternatywnie stosować gips szpachlowy Nida Max. Normy zużycia nie uwzględniają strat materiałowych.



nida Sufit



Klasa odporności ogniowej:
**(R)EI15
(R)EI30**



Maksymalna rozpiętość zabudowy:
3400 mm



Minimalna grubość zabudowy:
122,5 mm



Ciężar 1m² zabudowy:
10,0-18,0 kg



Numer dokumentu związanego:
EN13964:2014-05

Deklaracja Właściwości Użytkowych:
DoP/Ceiling System/0045/15.11.2016

SYSTEMY:

C100/U100/500-12,5; C100/U100/500-15; C100/U100/500-18

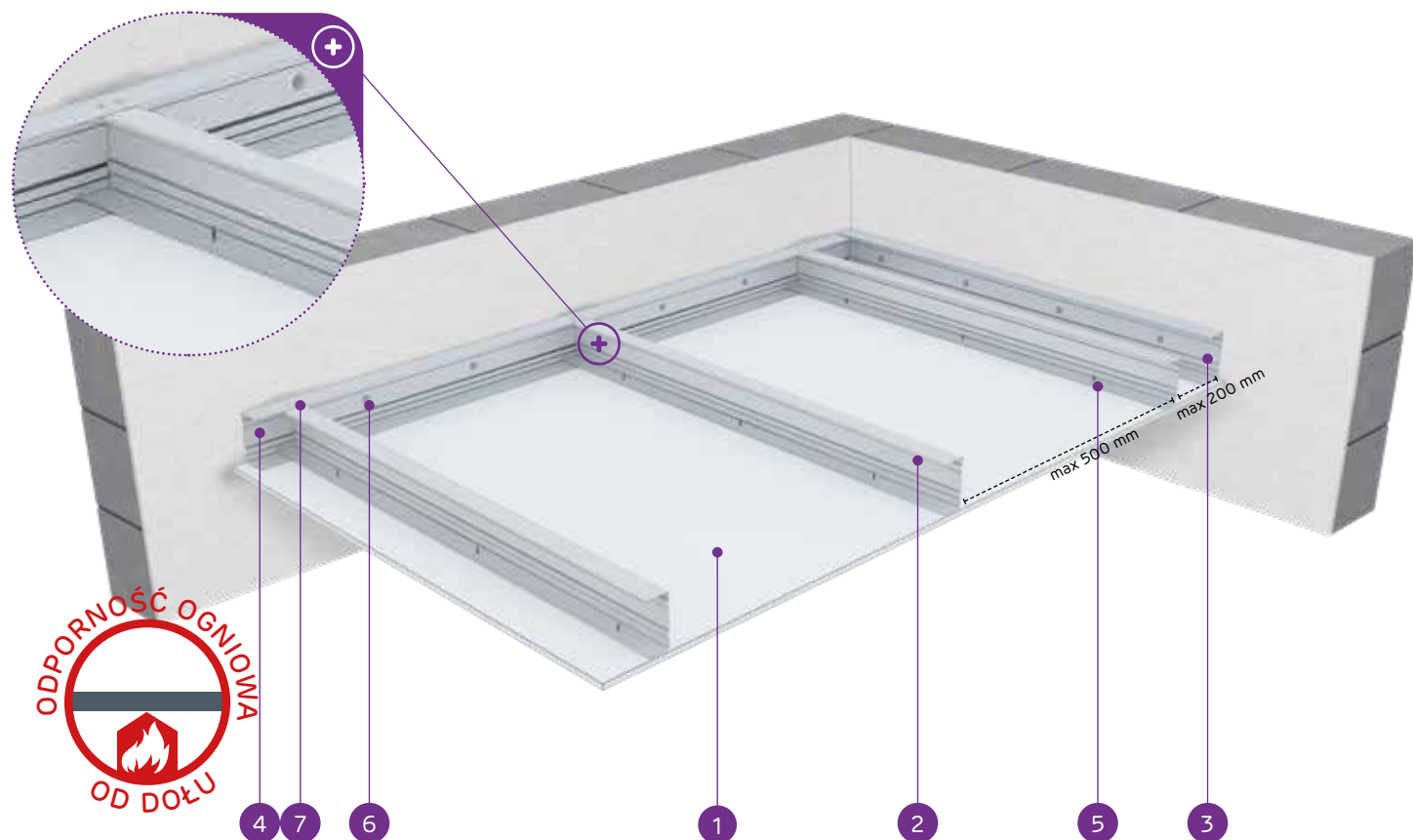

MATERIAŁY:

1. Płyta gipsowo-kartonowa Nida
2. Profil nośny Nida C 100
3. Profil konstrukcyjny Nida U 100
4. Profil nośny Nida U 100
5. Blachowkręt Nida 3,5 x 25 mm
6. Stalowy element kotwiący z podkładką stalową
7. Nit

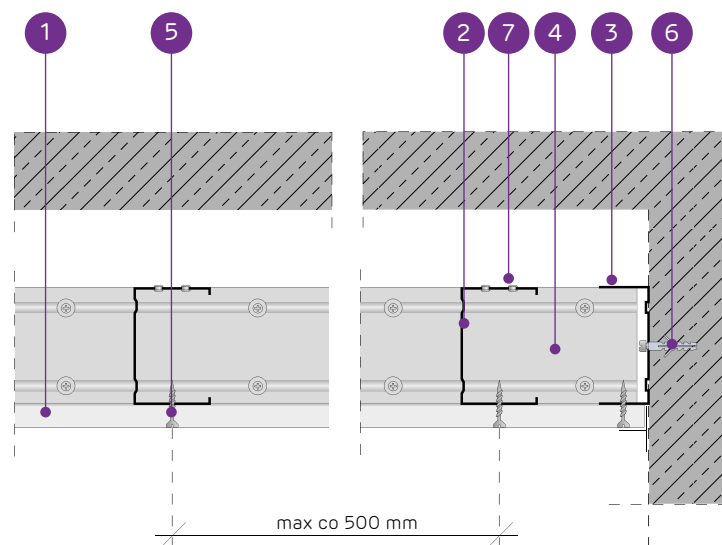

SYSTEM SUFITÓW SAMONOŚNYCH NA KONSTRUKCJI NIDA C100

PARAMETRY TECHNICZNE

Typ systemu Nida Sufit	Konstrukcja rusztu				Poszycie płytami gipsowymi		Minimalna grubość zabudowy [mm]	Ciężar zabudowy 1 m ² kg	Klasa odporności ogniowej ¹⁾ [min]	Maksymalna rozpiętość zabudowy sufitowej ²⁾ [mm]	System specjalny
	Typ profilu nośnego Nida	Typ profilu obwodowego nośnego Nida	Typ profilu obwodowego konstrukcyjnego Nida	Maksymalny rozstaw profili nośnych Nida C100 [mm]	Nida	Grubość [mm]					
C100/U100/500-12,5/Expert	C100	U100	U100	500	Expert	12,5	122,5	11,0	-	2780	-
C100/U100/500-12,5/Woda ³⁾	C100	U100	U100	500	Woda	12,5	122,5	11,0	-	2780	-
C100/U100/500-12,5/Ogień+	C100	U100	U100	500	Ogień Plus	12,5	122,5	12,0	(R)EI15	2780	-
C100/U100/500-12,5/WodaOgień+	C100	U100	U100	500	Woda Ogień Plus	12,5	122,5	12,0	(R)EI15	2780	-
C100/U100/500-12,5/Twarda	C100	U100	U100	500	Twarda	12,5	122,5	15,0	(R)EI15	2780	●
C100/U100/500-12,5/Hydro	C100	U100	U100	500	Hydro	12,5	122,5	13,0	(R)EI15	2780	●
C100/U100/500-15/Ogień+	C100	U100	U100	500	Ogień Plus	15,0	125	16,0	(R)EI15	2410	-
C100/U100/500-15/Twarda	C100	U100	U100	500	Twarda	15,0	125	18,0	(R)EI15	2410	●
C100/U100/500-15/Hydro	C100	U100	U100	500	Hydro	15,0	125	16,0	(R)EI15	2410	●
C100/U100/500-18/Ogień+	C100	U100	U100	500	Ogień Plus	18,0	128	17,0	(R)EI30	2410	-

¹⁾ Klasyfikacja ogniowa nr LBO-458-K/22.

²⁾ Opinia techniczna ITB 1060/12/R33NK. Maksymalna rozpiętość zabudowy sufitu samonośnego nie uwzględnia obciążeń pochodzących od dodatkowych elementów np.: materiału izolacyjnego, okładzin dekoracyjnych czy osprzętu instalacyjnego. W sprawie szczegółów wymagany kontakt z odpowiednim Doradcą Technicznym Siniat (szczegółowe mapy regionów dostępne na końcu katalogu).

³⁾ W pomieszczeniach o wilgotności względnej powietrza do 85% w sekcjach narożnych na intensywne działanie wody zaleca się stosowanie płyt gipsowych z włóknami Nida Hydro (płaszczyzny poziome i pionowe w okolicach wanny, prysznic itp.)

ZUŻYCIE MATERIAŁÓW NA 1M² ZABUDOWY SUFITOWEJ W SYSTEMIE NIDA SUFIT

Nazwa materiału	J.m.	Typ systemu Nida Sufit									
		C100/U100/500-12,5/Expert	C100/U100/500-12,5/Woda	C100/U100/500-12,5/Ogień+	C100/U100/500-12,5/WodaOgień+	C100/U100/500-12,5/Twarda	C100/U100/500-12,5/Hydro	C100/U100/500-15/Ogień+	C100/U100/500-15/Twarda	C100/U100/500-15/Hydro	C100/U100/500-18/Ogień+
Zużycie materiału na 1m ²											
Płyta Nida Expert 12,5 mm	m ²	1,0	-	-	-	-	-	-	-	-	-
Płyta Nida Woda 12,5 mm	m ²	-	1,0	-	-	-	-	-	-	-	-
Płyta Nida Ogień Plus 12,5 mm	m ²	-	-	1,0	-	-	-	-	-	-	-
Płyta Nida Woda Ogień Plus 12,5 mm	m ²	-	-	-	1,0	-	-	-	-	-	-
Płyta Nida Twarda 12,5 mm	m ²	-	-	-	-	1,0	-	-	-	-	-
Płyta Nida Hydro 12,5 mm	m ²	-	-	-	-	-	1,0	-	-	-	-
Płyta Nida Ogień Plus 15,0 mm	m ²	-	-	-	-	-	-	1,0	-	-	-
Płyta Nida Twarda 15,0 mm	m ²	-	-	-	-	-	-	-	1,0	-	-
Płyta Nida Hydro 15,0 mm	m ²	-	-	-	-	-	-	-	-	1,0	-
Płyta Nida Ogień Plus 18,0 mm	m ²	-	-	-	-	-	-	-	-	-	1,0
Profil Nida C100	mb	2,2	2,2	2,2	2,2	2,2	2,2	2,2	2,2	2,2	2,2
Profil Nida U100	mb	0,75	0,75	0,75	0,75	0,75	0,75	0,75	0,75	0,75	0,75
Nity	szt.	2,8	2,8	2,8	2,8	2,8	2,8	2,8	2,8	2,8	2,8
Stalowy element kotwiący (typ wg ciężaru zabudowy) ⁴⁾	szt.	1,7	1,7	1,7	1,7	1,7	1,7	1,7	1,7	1,7	1,7
Blachowkręty Nida 3,5x25 mm	szt.	18,0	18,0	18,0	18,0	-	-	18,0	-	-	-
Blachowkręty Nida 3,5x35 mm	szt.	-	-	-	-	-	-	-	-	-	18,0
Wkręty FixDens 4,2x25 mm	szt.	-	-	-	-	18,0	-	-	18,0	-	-
Blachowkręty Nida Hydro C5 3,5x25 mm	szt.	-	-	-	-	-	18,0	-	-	18,0	-
Taśma zbrojąca Nida	mb	1,4	1,4	1,4	1,4	1,4	1,4	1,4	1,4	1,4	1,4
Gips szpachlowy Nida Start	kg	0,3	0,3	0,3	0,3	-	-	0,3	-	-	0,3
Gips szpachlowy Nida Finish	kg	0,1	0,1	0,1	0,1	-	-	0,1	-	-	0,1
Gotowa masa szpachlowa Nida Hydromix ⁵⁾	kg	-	-	-	-	0,4	0,4	-	0,4	0,4	-

⁴⁾ Typ i ilość elementów kotwiących dobrać wg schematu zawartego w opinii technicznej ITB Sufity Samonośne: ITB 1060/12/R33NK.

⁵⁾ W przypadku płyt gipsowo-włókowych z włóknami Nida Twarda alternatywnie stosować gips szpachlowy Nida Max. Normy zużycia nie uwzględniają strat materiałowych.

nida Sufit



Klasa odporności ogniowej:
(R)EI30
(R)EI45
(R)EI60



Maksymalna rozpiętość zabudowy:
2420 mm



Minimalna grubość zabudowy:
135 mm



Ciężar 1m² zabudowy:
19,0-34,0 kg



Numer dokumentu związanego:
EN13964:2014-05

Deklaracja Właściwości Użytkowych:
DoP/Ceiling System/0045/15.11.2016

SYSTEMY:

C100/U100/500-25; C100/U100/500-27,5; C100/U100/500-30

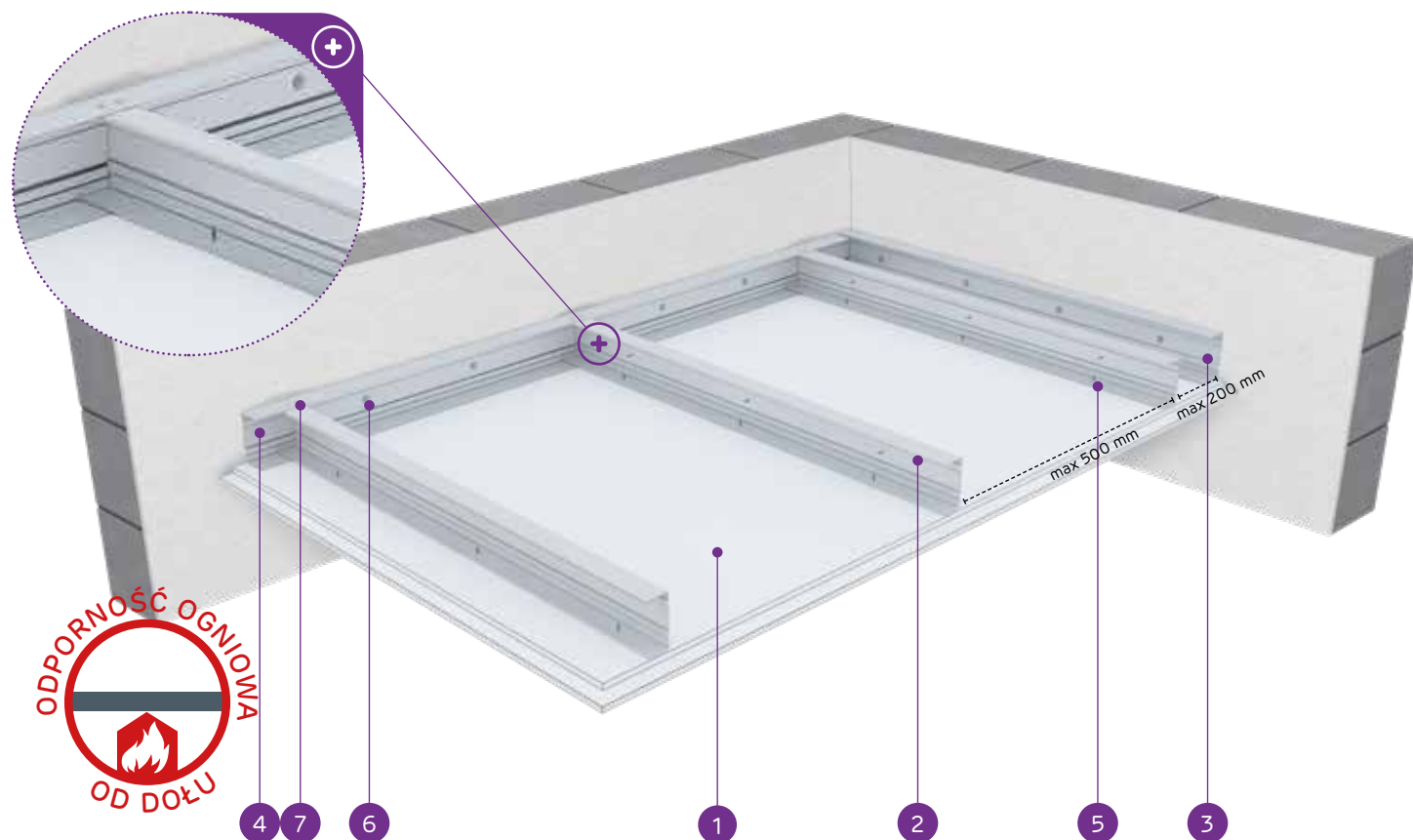

MATERIAŁY:

1. Płyta gipsowo-kartonowa Nida
2. Profil nośny Nida C 100
3. Profil konstrukcyjny Nida U 100
4. Profil nośny Nida U 100
5. Blachowkręt Nida 3,5 x 25 mm
6. Stalowy element kotwiący z podkładką stalową
7. Nit

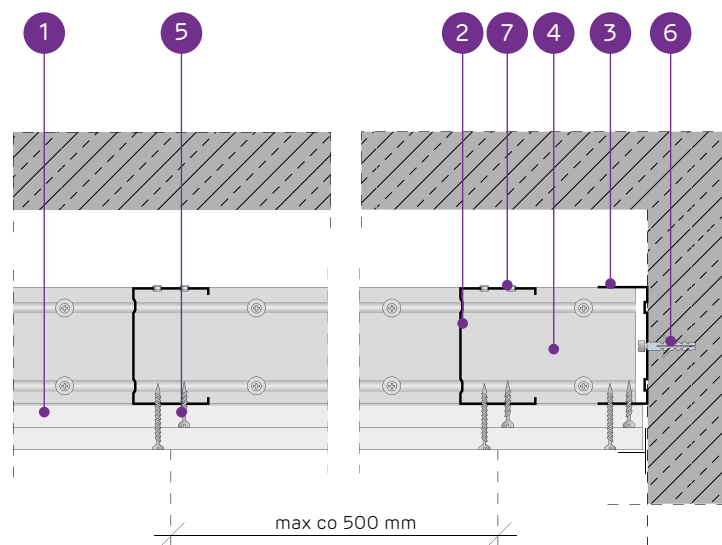

SYSTEM SUFITÓW SAMONOŚNYCH NA KONSTRUKCJI NIDA C100

PARAMETRY TECHNICZNE

Typ systemu Nida Sufit	Konstrukcja rusztu				Poszycie płytami gipsowymi		Minimalna grubość zabudowy [mm]	Ciężar zabudowy 1 m ² [kg]	Klasa odporności ogniowej ¹⁾ [min]	Maksymalna rozpiętość zabudowy sufitowej ²⁾ [mm]	System specjalny
	Typ profilu nośnego Nida	Typ profilu obwodowego nośnego Nida	Typ profilu obwodowego konstrukcyjnego Nida	Maksymalny rozstaw profili nośnych Nida C100 [mm]	Nida	Grubość [mm]					
C100/U100/500-25/Expert	C100	U100	U100	500	Expert	2x12,5	135	20,0	-	2420	-
C100/U100/500-25/Woda ³⁾	C100	U100	U100	500	Woda	2x12,5	135	20,0	-	2420	-
C100/U100/500-25/OgieńTypF	C100	U100	U100	500	Ogień Typ F	2x12,5	135	21,0	(R)EI30	2170	-
C100/U100/500-25/Ogień+	C100	U100	U100	500	Ogień Plus	2x12,5	135	23,0	(R)EI45	2170	-
C100/U100/500-25/WodaOgień+	C100	U100	U100	500	Woda Ogień Plus	2x12,5	135	23,0	(R)EI45	2170	-
C100/U100/500-25/Twarda	C100	U100	U100	500	Twarda	2x12,5	135	28,0	(R)EI45	1980	●
C100/U100/500-25/Hydro	C100	U100	U100	500	Hydro	2x12,5	135	24,0	(R)EI45	2170	●
C100/U100/500-27,5/Ogień+ ⁴⁾	C100	U100	U100	500	Ogień Plus	1x12,5+1x15,0	137,5	28,0	(R)EI60	1980	-
C100/U100/500-30/Ogień+	C100	U100	U100	500	Ogień Plus	2x15,0	140	30,0	(R)EI60	1980	-
C100/U100/500-30/Twarda	C100	U100	U100	500	Twarda	2x15,0	140	34,0	(R)EI60	1830	●
C100/U100/500-30/Hydro	C100	U100	U100	500	Hydro	2x15,0	140	30,0	(R)EI60	1980	●

¹⁾ Klasyfikacja ogniowa nr LBO-458-K/22.

²⁾ Opinia techniczna ITB 1060/12/R33NK. Maksymalna rozpiętość zabudowy sufitu samonośnego nie uwzględnia obciążeń pochodzących od dodatkowych elementów np.: materiału izolacyjnego, okładzin dekoracyjnych czy osprzętu instalacyjnego. W sprawie szczegółów wymagany kontakt z odpowiednim Doradcą Technicznym Siniat (szczegółowe mapy regionów dostępne na końcu katalogu).

³⁾ W pomieszczeniach o wilgotności względnej powietrza do 85% w sekcjach narożnych na intensywne działanie wody zaleca się stosowanie płyt gipsowych z włóknami Nida Hydro (płaszczyzny poziome i pionowe w okolicach wanny, prysznic itp.)

⁴⁾ W systemie w klasie odporności ogniowej (R)EI60 w konfiguracji 1x12,5 mm + 1x15,0 mm możliwość zamiany płyty Nida Ogień Plus typ DF tylko na płytę Nida Woda Ogień Plus typ DFH2.

ZUŻYCIE MATERIAŁÓW NA 1M² ZABUDOWY SUFITOWEJ W SYSTEMIE NIDA SUFIT

Nazwa materiału	J.m.	Typ systemu Nida Sufit										
		C100/U100/500-25/Expert	C100/U100/500-25/Woda	C100/U100/500-25/OgieńTypF	C100/U100/500-25/Ogień+	C100/U100/500-25/WodaOgień+	C100/U100/500-25/Twarda	C100/U100/500-25/Hydro	C100/U100/500-27,5/Ogień+	C100/U100/500-30/Ogień+	C100/U100/500-30/Twarda	C100/U100/500-30/Hydro
Zużycie materiału na 1m ²												
Płyta Nida Expert 12,5 mm	m ²	2,0	-	-	-	-	-	-	-	-	-	-
Płyta Nida Woda 12,5 mm	m ²	-	2,0	-	-	-	-	-	-	-	-	-
Płyta Nida Ogień Typ F 12,5 mm	m ²	-	-	2,0	-	-	-	-	-	-	-	-
Płyta Nida Woda Ogień Plus 12,5 mm	m ²	-	-	-	2,0	-	-	-	-	-	-	-
Płyta Nida Twarda 12,5 mm	m ²	-	-	-	-	2,0	-	-	-	-	-	-
Płyta Nida Hydro 12,5 mm	m ²	-	-	-	-	-	2,0	-	-	-	-	-
Płyta Nida Ogień Plus 15,0 mm	m ²	-	-	-	-	-	-	1,0	2,0	-	-	-
Płyta Nida Twarda 15,0 mm	m ²	-	-	-	-	-	-	-	-	2,0	-	-
Płyta Nida Hydro 15,0 mm	m ²	-	-	-	-	-	-	-	-	-	2,0	-
Profil Nida C100	mb	2,2	2,2	2,2	2,2	2,2	2,2	2,2	2,2	2,2	2,2	2,2
Profil Nida U100	mb	0,75	0,75	0,75	0,75	0,75	0,75	0,75	0,75	0,75	0,75	0,75
Nity	szt.	2,8	2,8	2,8	2,8	2,8	2,8	2,8	2,8	2,8	2,8	2,8
Stalowy element kotwiący (typ wg ciężaru zabudowy) ⁵⁾	szt.	1,7	1,7	1,7	1,7	1,7	1,7	1,7	1,7	1,7	1,7	1,7
Blachowkręty Nida 3,5x25 mm	szt.	6,0	6,0	6,0	6,0	6,0	-	6,0	6,0	-	-	-
Blachowkręty Nida 3,5x35 mm	szt.	18,0	18,0	18,0	18,0	18,0	-	-	-	-	-	-
Blachowkręty Nida 3,5x45 mm	szt.	-	-	-	-	-	-	18,0	18,0	-	-	-
Wkręty FixDens 4,2x25 mm	szt.	-	-	-	-	-	-	-	-	6,0	-	-
Wkręty FixDens 4,2x42 mm	szt.	-	-	-	-	-	-	-	-	-	18,0	-
Blachowkręty Nida Hydro C5 3,5x25 mm	szt.	-	-	-	-	-	-	6,0	-	-	-	6,0
Blachowkręty Nida Hydro C5 3,5x41 mm	szt.	-	-	-	-	-	-	18,0	-	-	-	18,0
Taśma zbrojąca Nida	mb	1,4	1,4	1,4	1,4	1,4	1,4	1,4	1,4	1,4	1,4	1,4
Gips szpachlowy Nida Start	kg	0,6	0,6	0,6	0,6	0,6	-	-	0,6	0,6	-	-
Gips szpachlowy Nida Finish	kg	0,1	0,1	0,1	0,1	0,1	-	-	0,1	0,1	-	-
Gotowa masa szpachlowa Nida Hydromix ⁶⁾	kg	-	-	-	-	-	0,7	0,7	-	-	0,7	0,7

⁵⁾ Typ i ilość elementów kotwiących dobrać wg schematu zawartego w opinii technicznej ITB Sufity Samonośne: ITB 1060/12/R33NK.

⁶⁾ W przypadku płyt gipsowo-włókowych z włóknami Nida Twarda alternatywnie stosować gips szpachlowy Nida Max.

Normy zużycia nie uwzględniają strat materiałowych.



nida Sufit



Klasa odporności ogniowej:
(R)EI60
(R)EI90
(R)EI120



Maksymalna rozpiętość zabudowy:
1830 mm



Minimalna grubość zabudowy:
147,5 mm



Ciężar 1m² zabudowy:
33,0-65,0 kg



Numer dokumentu związanego:
EN13964:2014-05

Deklaracja Właściwości Użytkowych:
DoP/Ceiling System/0045/15.11.2016

SYSTEMY:

C100/U100/500-37,5; C100/U100/500-40; C100/U100/500-55; C100/U100/500-60

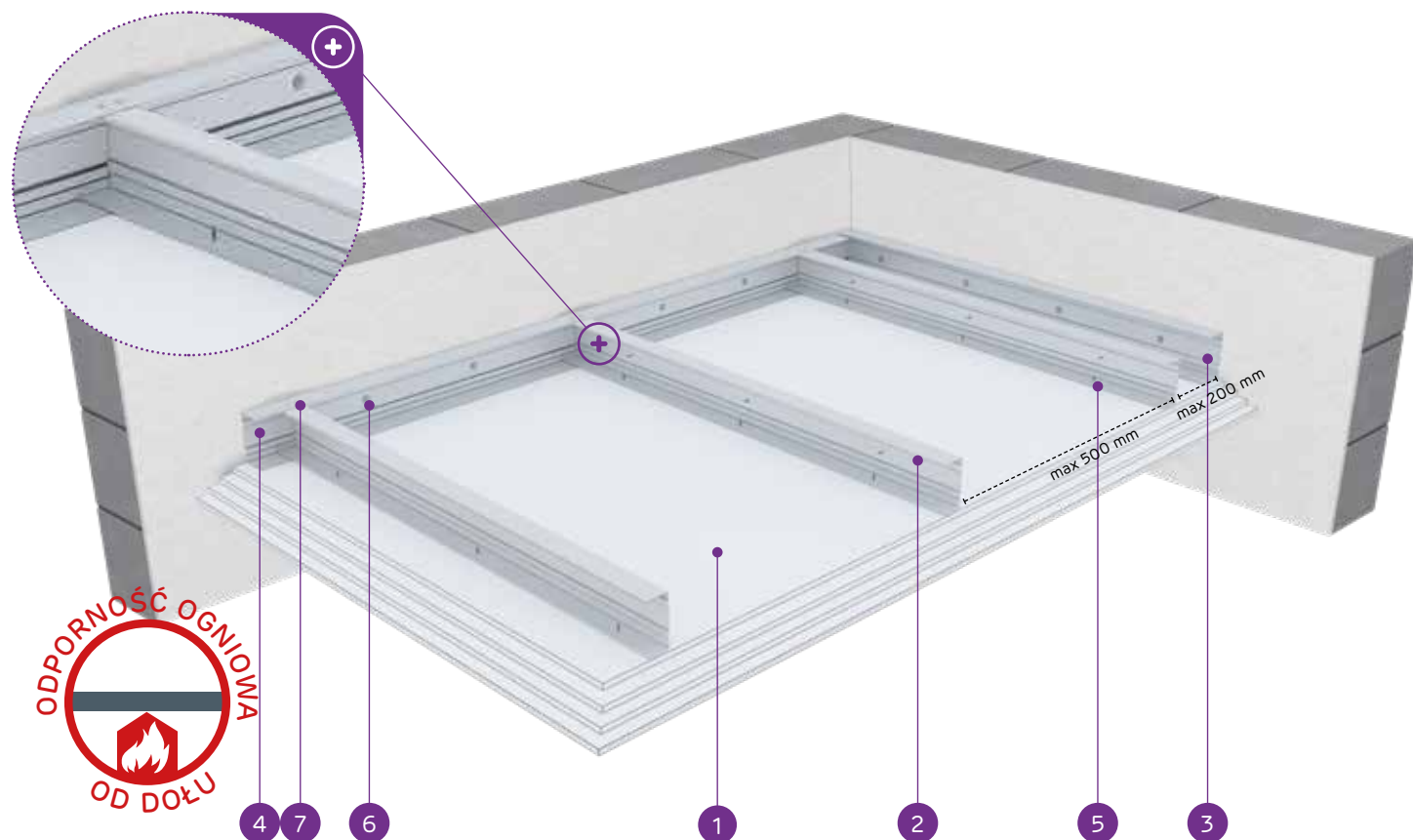

MATERIAŁY:

1. Płyta gipsowo-kartonowa Nida
2. Profil nośny Nida C 100
3. Profil konstrukcyjny Nida U 100
4. Profil nośny Nida U 100
5. Blachowkręt Nida 3,5 x 25 mm
6. Stalowy element kotwiący z podkładką stalową
7. Nit

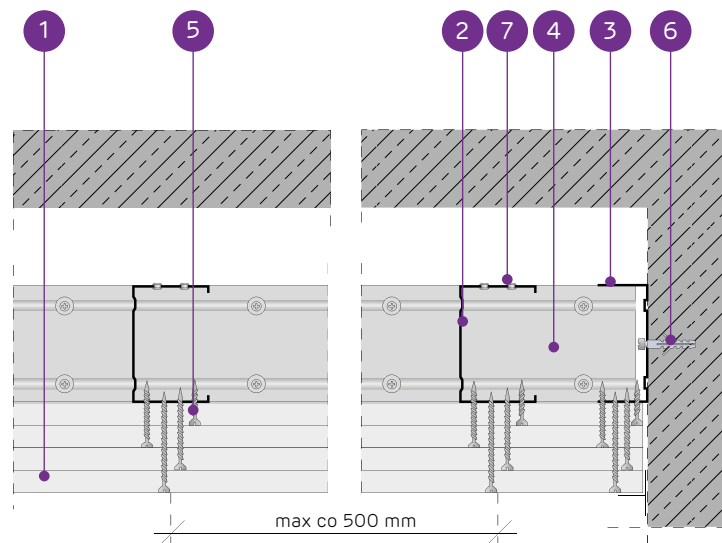

SYSTEM SUFITÓW SAMONOŚNYCH NA KONSTRUKCJI NIDA C100

PARAMETRY TECHNICZNE

Typ systemu Nida Sufit	Konstrukcja rusztu				Poszycie płytami gipsowymi		Minimalna grubość zabudowy [mm]	Ciężar zabudowy 1 m ² [kg]	Klasa odporności ogniowej ¹⁾ [min]	Maksymalna rozpiętość zabudowy sufitowej ²⁾ [mm]	System specjalny
	Typ profilu nośnego Nida	Typ profilu obwodowego nośnego Nida	Typ profilu obwodowego konstrukcyjnego Nida	Maksymalny rozstaw profili nośnych Nida C100 [mm]	Nida	Grubość [mm]					
C100/U100/500-37,5/Ogień+	C100	U100	U100	500	Ogień Plus	3x12,5	147,5	33,0	(R)EI60	1830	-
C100/U100/500-37,5/WodaOgień+	C100	U100	U100	500	Woda Ogień Plus	3x12,5	147,5	33,0	(R)EI60	1830	-
C100/U100/500-37,5/Twarda	C100	U100	U100	500	Twarda	3x12,5	147,5	41,0	(R)EI60	1610	●
C100/U100/500-37,5/Hydro	C100	U100	U100	500	Hydro	3x12,5	147,5	35,0	(R)EI60	1830	●
C100/U100/500-40/Ogień+	C100	U100	U100	500	Ogień Plus	2x12,5+15,0	150	37,0	(R)EI90	1710	-
C100/U100/500-40/Twarda	C100	U100	U100	500	Twarda	2x12,5+15,0	150	44,0	(R)EI90	1610	●
C100/U100/500-40/Hydro	C100	U100	U100	500	Hydro	2x12,5+15,0	150	38,0	(R)EI90	1710	●
C100/U100/500-55/Ogień+	C100	U100	U100	500	Ogień Plus	2x12,5+2x15,0	165	51,0	(R)EI120	1460	-
C100/U100/500-55/Twarda	C100	U100	U100	500	Twarda	2x12,5+2x15,0	165	60,5	(R)EI120	1340	●
C100/U100/500-55/Hydro	C100	U100	U100	500	Hydro	2x12,5+2x15,0	165	52,5	(R)EI120	1460	●
C100/U100/500-60/Ogień+	C100	U100	U100	500	Ogień Plus	4x15,0	170	57,0	(R)EI120	1400	-
C100/U100/500-60/Twarda	C100	U100	U100	500	Twarda	4x15,0	170	65,0	(R)EI120	1340	●
C100/U100/500-60/Hydro	C100	U100	U100	500	Hydro	4x15,0	170	57,0	(R)EI120	1400	●

¹⁾ Klasyfikacja ogniowa nr LBO-458-K/22.

²⁾ Opinia techniczna ITB 1060/12/R33NK. Maksymalna rozpiętość zabudowy sufitu samonośnego nie uwzględnia obciążeń pochodzących od dodatkowych elementów np.: materiału izolacyjnego, okładzin dekoracyjnych czy osprzętu instalacyjnego. W sprawie szczegółów wymagany kontakt z odpowiednim Doradcą Technicznym Siniat (szczegółowe mapy regionów dostępne na końcu katalogu).

ZUŻYCIE MATERIAŁÓW NA 1M² ZABUDOWY SUFITOWEJ W SYSTEMIE NIDA SUFIT

Nazwa materiału	J.m.	Typ systemu Nida Sufit													
		C100/U100/500-37,5/Ogień+	C100/U100/500-37,5/WodaOgień+	C100/U100/500-37,5/Twarda	C100/U100/500-37,5/Hydro	C100/U100/500-40/Ogień+	C100/U100/500-40/Twarda	C100/U100/500-40/Hydro	C100/U100/500-55/Ogień+	C100/U100/500-55/Twarda	C100/U100/500-55/Hydro	C100/U100/500-60/Ogień+	C100/U100/500-60/Twarda	C100/U100/500-60/Hydro	
		Zużycie materiału na 1m ²													
Płyta Nida Ogień Plus 12,5 mm	m ²	3,0	-	-	-	2,0	-	-	2,0	-	-	-	-	-	
Płyta Nida Woda Ogień Plus 12,5 mm	m ²	-	3,0	-	-	-	-	-	-	-	-	-	-	-	
Płyta Nida Twarda 12,5 mm	m ²	-	-	3,0	-	2,0	-	-	2,0	-	-	-	-	-	
Płyta Nida Hydro 12,5 mm	m ²	-	-	-	3,0	-	-	2,0	-	-	2,0	-	-	-	
Płyta Nida Ogień Plus 15,0 mm	m ²	-	-	-	-	1,0	-	-	2,0	-	-	4,0	-	-	
Płyta Nida Twarda 15,0 mm	m ²	-	-	-	-	-	-	1,0	-	-	2,0	-	-	4,0	
Płyta Nida Hydro 15,0 mm	m ²	-	-	-	-	-	-	1,0	-	-	2,0	-	-	4,0	
Profil Nida C100	mb	2,2	2,2	2,2	2,2	2,2	2,2	2,2	2,2	2,2	2,2	2,2	2,2	2,2	
Profil Nida U100	mb	0,75	0,75	0,75	0,75	0,75	0,75	0,75	0,75	0,75	0,75	0,75	0,75	0,75	
Nity	szt.	2,8	2,8	2,8	2,8	2,8	2,8	2,8	2,8	2,8	2,8	2,8	2,8	2,8	
Stalowy element kotwiący (typ wg ciężaru zabudowy) ³⁾	szt.	1,7	1,7	1,7	1,7	1,7	1,7	1,7	1,7	1,7	1,7	1,7	1,7	1,7	
Blachowkręty Nida 3,5x25 mm	szt.	6,0	6,0	-	-	6,0	-	-	6,0	-	-	6,0	-	-	
Blachowkręty Nida 3,5x35 mm	szt.	6,0	6,0	-	-	6,0	-	-	-	-	-	-	-	-	
Blachowkręty Nida 3,5x45 mm	szt.	-	-	-	-	-	-	-	6,0	-	-	6,0	-	-	
Blachowkręty Nida 3,5x55 mm	szt.	18,0	18,0	-	-	18,0	-	-	6,0	-	-	6,0	-	-	
Blachowkręty Nida 4,2x70 mm	szt.	-	-	-	-	-	-	-	18,0	-	-	18,0	-	-	
Wkręty FixDens 4,2x25 mm	szt.	-	-	6,0	-	6,0	-	-	6,0	-	-	6,0	-	-	
Wkręty FixDens 4,2x42 mm	szt.	-	-	6,0	-	6,0	-	-	6,0	-	-	6,0	-	-	
Wkręty FixDens 4,2x60 mm	szt.	-	-	18,0	-	18,0	-	-	6,0	-	-	6,0	-	-	
Wkręty FixDens 4,5x80 mm	szt.	-	-	-	-	-	-	-	18,0	-	-	18,0	-	-	
Blachowkręty Nida Hydro C5 3,5x25 mm	szt.	-	-	-	6,0	-	-	6,0	-	-	6,0	-	-	6,0	
Blachowkręty Nida Hydro C5 3,5x41 mm	szt.	-	-	-	6,0	-	-	6,0	-	-	6,0	-	-	6,0	
Blachowkręty Nida Hydro C5 3,5x55 mm	szt.	-	-	-	18,0	-	-	18,0	-	-	6,0	-	-	6,0	
Blachowkręty Nida Hydro C5 4,2x70 mm	szt.	-	-	-	-	-	-	-	-	-	18,0	-	-	18,0	
Taśma zbrojąca Nida	mb	1,4	1,4	1,4	1,4	1,4	1,4	1,4	1,4	1,4	1,4	1,4	1,4	1,4	
Gips szpachlowy Nida Start	kg	0,9	0,9	-	-	0,9	-	-	1,2	-	-	1,2	-	-	
Gips szpachlowy Nida Finish	kg	0,1	0,1	-	-	0,1	-	-	0,1	-	-	0,1	-	-	
Gotowa masa szpachlowa Nida Hydromix ⁴⁾	kg	-	-	1,0	1,0	-	1,0	1,0	-	1,3	1,3	-	1,3	1,3	

³⁾ Typ i ilość elementów kotwiących dobrać wg schematu zawartego w opinii technicznej ITB Sufity Samonośne: ITB 1060/12/R33NK.

⁴⁾ W przypadku płyt gipsowo-wiórowych z włóknami Nida Twarda alternatywnie stosować gips szpachlowy Nida Max. Normy zużycia nie uwzględniają strat materiałowych.

nida Sufit



Klasa odporności ogniowej:
**(R)EI15
(R)EI30**



Maksymalna rozpiętość zabudowy:
2530 mm



Minimalna grubość zabudowy:
85 mm



Ciężar 1m² zabudowy:
12,0-22,0 kg



Numer dokumentu związanego:
EN13964:2014-05

Deklaracja Właściwości Użytkowych:
DoP/Ceiling System/0042/15.11.2016

SYSTEMY:
C50/U50/PD/500-12,5; C50/U50/PD/500-15; C50/U50/PD/500-18

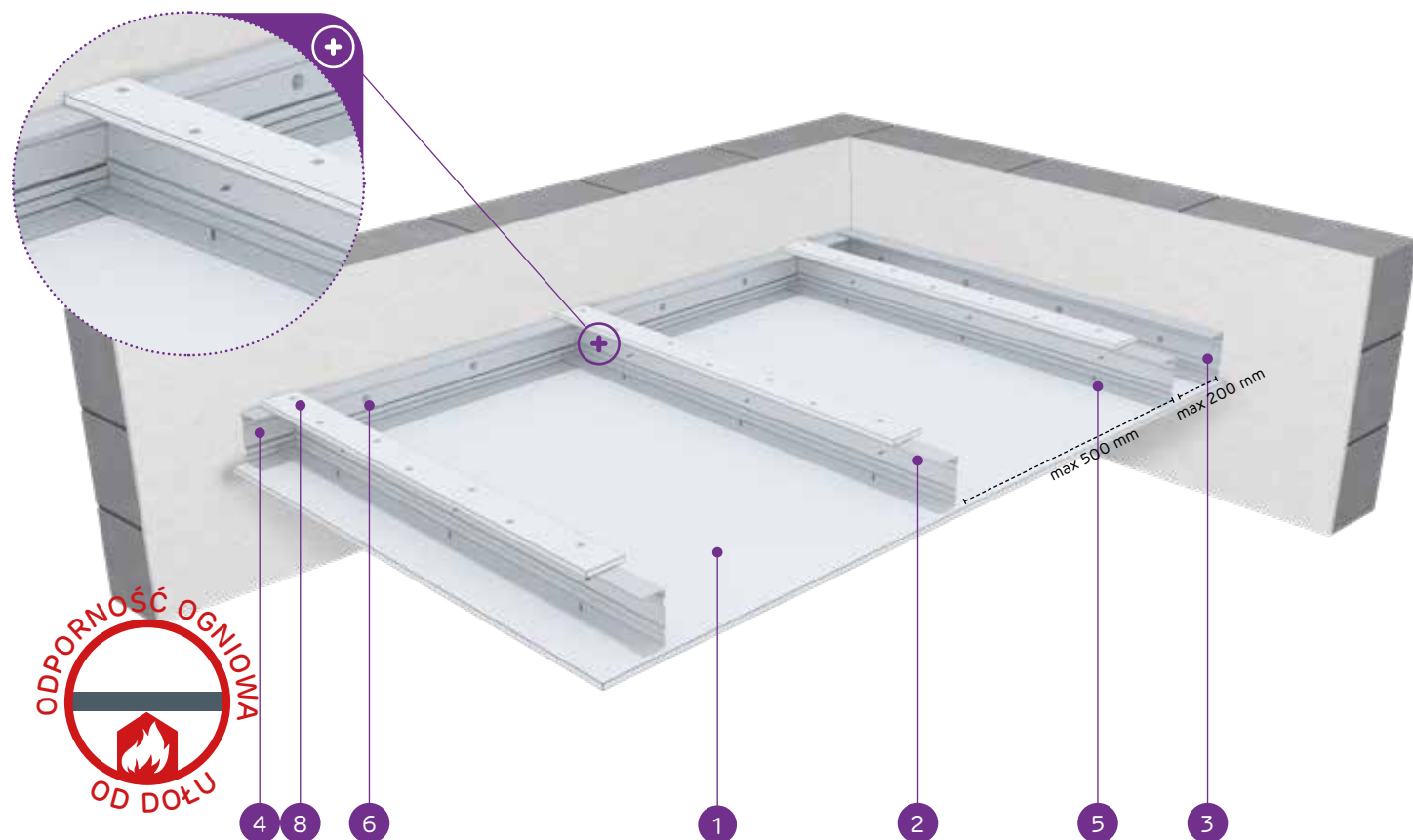

MATERIAŁY:

1. Płyta gipsowo-kartonowa Nida
2. Profil nośny Nida C 50
3. Profil konstrukcyjny Nida U 50
4. Profil nośny Nida U 50
5. Blachowkręt Nida 3,5 x 25 mm
6. Stalowy element kotwiący z podkładką stalową
7. Nit
8. Pas dosztywniający z płyty gipsowo-kartonowej Nida 12,5 mm

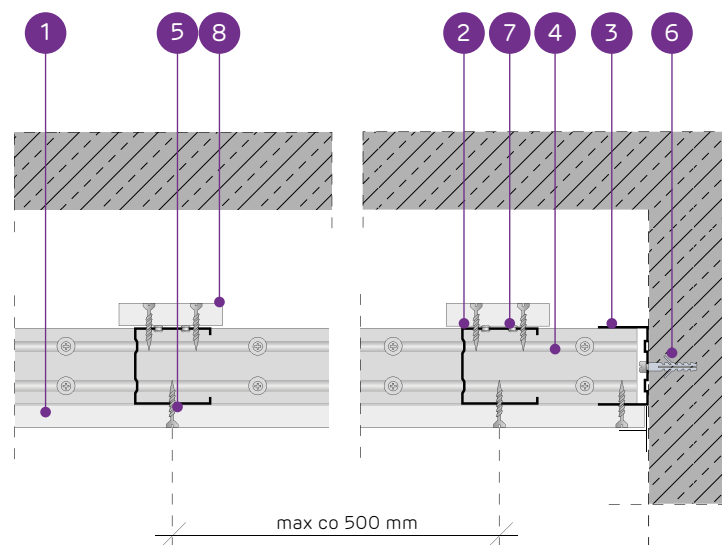

SYSTEM SUFITÓW SAMONOŚNYCH NA KONSTRUKCJI NIDA C50 Z PASEM DOSZTYWNIAJĄCYM

PARAMETRY TECHNICZNE

Typ systemu Nida Sufit	Konstrukcja rusztu				Poszycie płytami gipsowymi		Minimalna grubość zabudowy [mm]	Ciężar zabudowy 1 m ² kg	Klasa odporności ogniowej ¹⁾ [min]	Maksymalna rozpiętość zabudowy sufitowej ²⁾ [mm]	System specjalny
	Typ profilu nośnego Nida	Typ profilu obwodowego nośnego Nida	Typ profilu obwodowego konstrukcyjnego Nida	Maksymalny rozstaw profili nośnych Nida C50 [mm]	Nida	Grubość [mm]					
C50/U50/PD/500-12,5/Expert	C50	U50	U50	500	Expert	12,5	85	13,0	-	2530	-
C50/U50/PD/500-12,5/Woda ³⁾	C50	U50	U50	500	Woda	12,5	85	13,0	-	2530	-
C50/U50/PD/500-12,5/Ogień+	C50	U50	U50	500	Ogień Plus	12,5	85	15,0	(R)EI15	2530	-
C50/U50/PD/500-12,5/WodaOgień+	C50	U50	U50	500	Woda Ogień Plus	12,5	85	15,0	(R)EI15	2530	-
C50/U50/PD/500-12,5/Twarda	C50	U50	U50	500	Twarda	12,5	85	19,0	(R)EI15	2190	●
C50/U50/PD/500-12,5/Hydro	C50	U50	U50	500	Hydro	12,5	85	16,0	(R)EI15	2190	●
C50/U50/PD/500-15/Ogień+	C50	U50	U50	500	Ogień Plus	15,0	87,5	19,0	(R)EI15	2190	-
C50/U50/PD/500-15/Twarda	C50	U50	U50	500	Twarda	15,0	87,5	22,0	(R)EI15	1960	●
C50/U50/PD/500-15/Hydro	C50	U50	U50	500	Hydro	15,0	87,5	19,0	(R)EI15	2190	●
C50/U50/PD/500-18/Ogień+	C50	U50	U50	500	Ogień Plus	18,0	90,5	20,0	(R)EI30	2190	-

¹⁾ Klasyfikacja ogniowa nr LBO-458-K/22.

²⁾ Opinia techniczna ITB 1060/12/R33NK. Maksymalna rozpiętość zabudowy sufitu samonośnego nie uwzględnia obciążeń pochodzących od dodatkowych elementów np.: materiału izolacyjnego, okładzin dekoracyjnych czy osprzętu instalacyjnego. W sprawie szczegółów wymagany kontakt z odpowiednim Doradcą Technicznym Siniat (szczegółowe mapy regionów dostępne na końcu katalogu).

³⁾ W pomieszczeniach o wilgotności względnej powietrza do 85% w sekcjach narażonych na intensywne działanie wody zaleca się stosowanie płyt gipsowych z włóknami Nida Hydro (płaszczyzny poziome i pionowe w okolicach wanny, prysznic itp.).

ZUŻYCIE MATERIAŁÓW NA 1M² ZABUDOWY SUFITOWEJ W SYSTEMIE NIDA SUFIT

Nazwa materiału	J.m.	Typ systemu Nida Sufit									
		C50/U50/PD/500-12,5/Expert	C50/U50/PD/500-12,5/Woda	C50/U50/PD/500-12,5/Ogień+	C50/U50/PD/500-12,5/WodaOgień+	C50/U50/PD/500-12,5/Twarda	C50/U50/PD/500-12,5/Hydro	C50/U50/PD/500-15/Ogień+	C50/U50/PD/500-15/Twarda	C50/U50/PD/500-15/Hydro	C50/U50/PD/500-18/Ogień+
Zużycie materiału na 1m ²											
Płyta Nida Expert 12,5 mm	m ²	1,3	-	-	-	-	-	-	-	-	-
Płyta Nida Woda 12,5 mm	m ²	-	1,3	-	-	-	-	-	-	-	-
Płyta Nida Ogień Plus 12,5 mm	m ²	-	-	1,3	-	-	-	-	-	-	-
Płyta Nida Woda Ogień Plus 12,5 mm	m ²	-	-	-	1,3	-	-	-	-	-	-
Płyta Nida Twarda 12,5 mm	m ²	-	-	-	-	1,3	-	-	-	-	-
Płyta Nida Hydro 12,5 mm	m ²	-	-	-	-	-	1,3	-	-	-	-
Płyta Nida Ogień Plus 15,0 mm	m ²	-	-	-	-	-	-	1,3	-	-	-
Płyta Nida Twarda 15,0 mm	m ²	-	-	-	-	-	-	-	1,3	-	-
Płyta Nida Hydro 15,0 mm	m ²	-	-	-	-	-	-	-	-	1,3	-
Płyta Nida Ogień Plus 18,0 mm	m ²	-	-	-	-	-	-	-	-	-	1,3
Profil Nida C50	mb	2,2	2,2	2,2	2,2	2,2	2,2	2,2	2,2	2,2	2,2
Profil Nida U50	mb	0,75	0,75	0,75	0,75	0,75	0,75	0,75	0,75	0,75	0,75
Nity	szt.	2,8	2,8	2,8	2,8	2,8	2,8	2,8	2,8	2,8	2,8
Stalowy element kotwiący (typ wg ciężaru zabudowy) ⁴⁾	szt.	1,7	1,7	1,7	1,7	1,7	1,7	1,7	1,7	1,7	1,7
Blachowkręty Nida 3,5x25 mm	szt.	27,0	27,0	27,0	27,0	-	-	27,0	-	-	-
Blachowkręty Nida 3,5x35 mm	szt.	-	-	-	-	-	-	-	-	-	27,0
Wkręty FixDens 4,2x25 mm	szt.	-	-	-	-	27,0	-	-	27,0	-	-
Blachowkręty Nida Hydro C5 3,5x25 mm	szt.	-	-	-	-	-	27,0	-	-	27,0	-
Taśma zbrojąca Nida	mb	1,4	1,4	1,4	1,4	1,4	1,4	1,4	1,4	1,4	1,4
Gips szpachlowy Nida Start	kg	0,3	0,3	0,3	0,3	-	-	0,3	-	-	0,3
Gips szpachlowy Nida Finish	kg	0,1	0,1	0,1	0,1	-	-	0,1	-	-	0,1
Gotowa masa szpachlowa Nida Hydromix ⁵⁾	kg	-	-	-	-	0,4	0,4	-	0,4	0,4	-

⁴⁾ Typ i ilość elementów kotwiących dobrać wg schematu zawartego w opinii technicznej ITB Sufity Samonośne: ITB 1060/12/R33NK.

⁵⁾ W przypadku płyt gipsowo-włókowych z włóknami Nida Twarda alternatywnie stosować gips szpachlowy Nida Max. Normy zużycia nie uwzględniają strat materiałowych.

nida Sufit



Klasa odporności ogniowej:
(R)EI30
(R)EI45
(R)EI60



Maksymalna rozpiętość zabudowy:
2030 mm



Minimalna grubość zabudowy:
97,5 mm



Ciężar 1m² zabudowy:
21,0-38,0 kg



Numer dokumentu związanego:
EN13964:2014-05

Deklaracja Właściwości Użytkowych:
DoP/Ceiling System/0042/15.11.2016

SYSTEMY:
C50/U50/PD/500-25; C50/U50/PD/500-27,5; C50/U50/PD/500-30

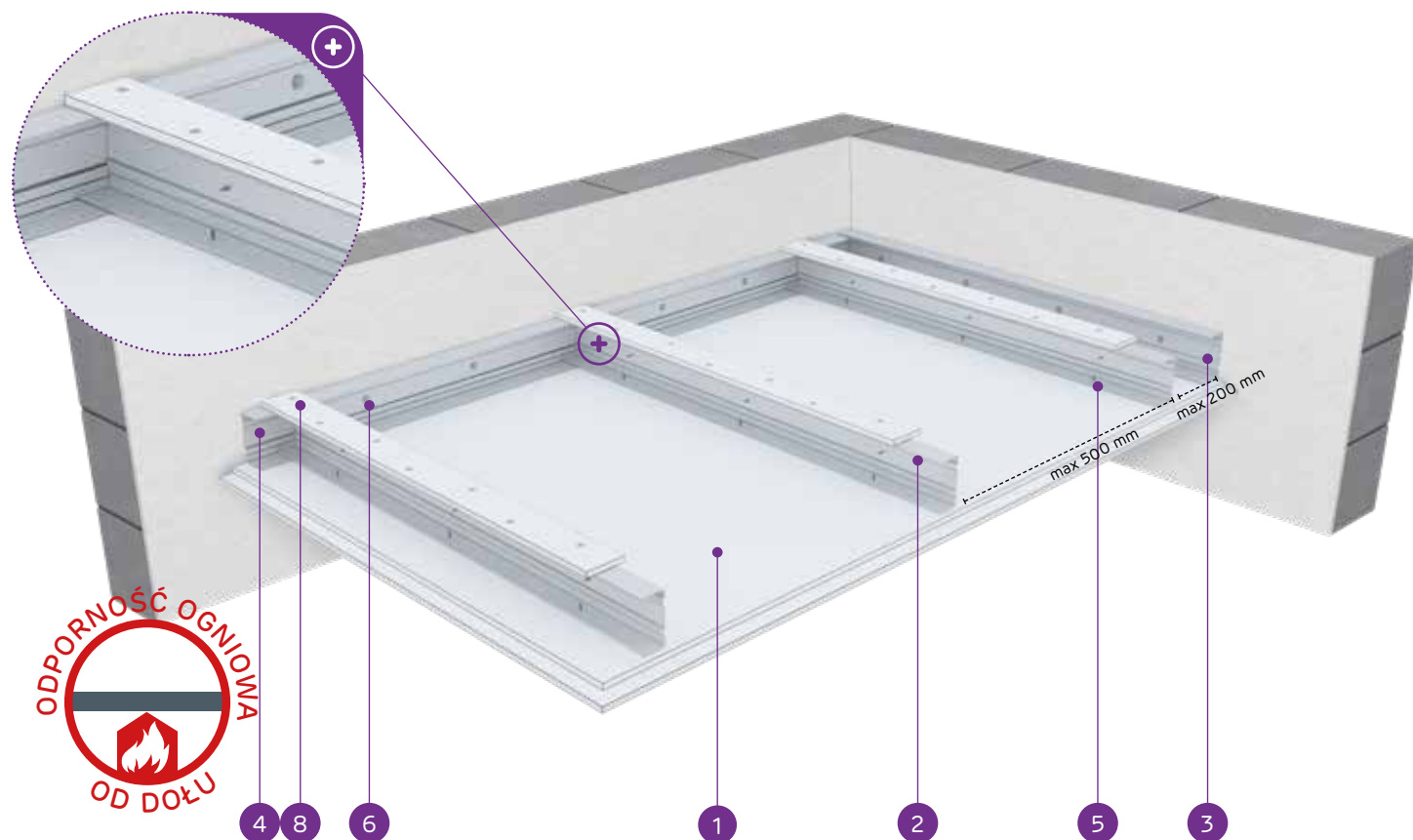

MATERIAŁY:

1. Płyta gipsowo-kartonowa Nida
2. Profil nośny Nida C 50
3. Profil konstrukcyjny Nida U 50
4. Profil nośny Nida U 50
5. Blachowkręt Nida 3,5 x 25 mm
6. Stalowy element kotwiący z podkładką stalową
7. Nit
8. Pas dosztywniający z płyty gipsowo-kartonowej Nida 12,5 mm

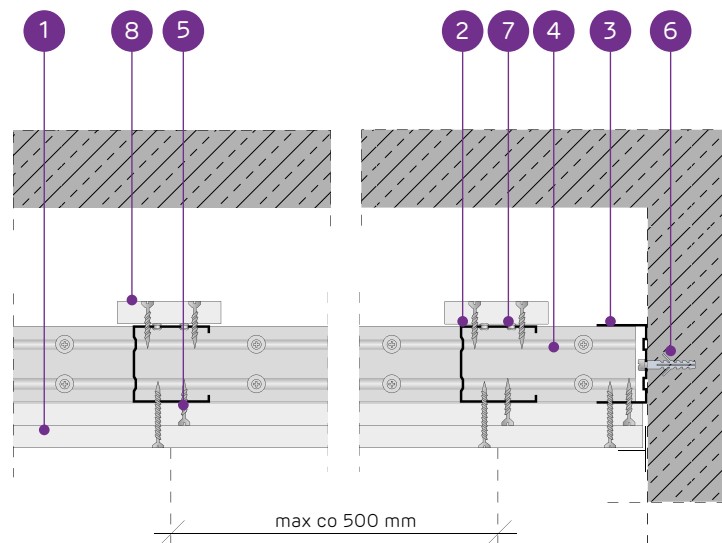

SYSTEM SUFITÓW SAMONOŚNYCH NA KONSTRUKCJI NIDA C50 Z PASEM DOSZTYWNIAJĄCYM

PARAMETRY TECHNICZNE

Typ systemu Nida Sufit	Konstrukcja rusztu				Poszycie płytami gipsowymi		Minimalna grubość zabudowy [mm]	Ciężar zabudowy 1 m ² kg	Klasa odporności ogniowej ¹⁾ [min]	Maksymalna rozpiętość zabudowy sufitowej ²⁾ [mm]	System specjalny
	Typ profilu nośnego Nida	Typ profilu obwodowego nośnego Nida	Typ profilu obwodowego konstrukcyjnego Nida	Maksymalny rozstaw profili nośnych Nida C50 [mm]	Nida	Grubość [mm]					
C50/U50/PD/500-25/Expert	C50	U50	U50	500	Expert	2x12,5	97,5	22,0	-	2030	-
C50/U50/PD/500-25/Woda ³⁾	C50	U50	U50	500	Woda	2x12,5	97,5	22,0	-	2030	-
C50/U50/PD/500-25/OgieńTypF	C50	U50	U50	500	Ogień Typ F	2x12,5	97,5	23,0	(R)EI30	2030	-
C50/U50/PD/500-25/Ogień+	C50	U50	U50	500	Ogień Plus	2x12,5	97,5	25,0	(R)EI45	2030	-
C50/U50/PD/500-25/WodaOgień+	C50	U50	U50	500	Woda Ogień Plus	2x12,5	97,5	25,0	(R)EI45	2030	-
C50/U50/PD/500-25/Twarda	C50	U50	U50	500	Twarda	2x12,5	97,5	32,0	(R)EI45	1710	●
C50/U50/PD/500-25/Hydro	C50	U50	U50	500	Hydro	2x12,5	97,5	27,0	(R)EI45	1850	●
C50/U50/PD/500-27,5/Ogień+ ⁴⁾	C50	U50	U50	500	Ogień Plus	1x12,5+1x15,0	100,0	30,0	(R)EI60	1710	-
C50/U50/PD/500-30/Ogień+	C50	U50	U50	500	Ogień Plus	2x15,0	102,5	33,0	(R)EI60	1710	-
C50/U50/PD/500-30/Twarda	C50	U50	U50	500	Twarda	2x15,0	102,5	38,0	(R)EI60	1600	●
C50/U50/PD/500-30/Hydro	C50	U50	U50	500	Hydro	2x15,0	102,5	33,0	(R)EI60	1710	●

¹⁾ Klasyfikacja ogniowa nr LBO-458-K/22.

²⁾ Opinia techniczna ITB 1060/12/R33NK. Maksymalna rozpiętość zabudowy sufitu samonośnego nie uwzględnia obciążeń pochodzących od dodatkowych elementów np.: materiału izolacyjnego, okładzin dekoracyjnych czy osprzętu instalacyjnego. W sprawie szczegółów wymagany kontakt z odpowiednim Doradcą Technicznym Siniat (szczegółowe mapy regionów dostępne na końcu katalogu).

³⁾ W pomieszczeniach o wilgotności względnej powietrza do 85% w sekcjach narażonych na intensywne działanie wody zaleca się stosowanie płyt gipsowych z włóknami Nida Hydro (płaszczyzny poziome i pionowe w okolicach wanny, prysznicza itp.)

⁴⁾ W systemie w klasie odporności ogniowej (R)EI60 w konfiguracji 1x12,5 mm + 1x15,0 mm możliwość zamiany płyty Nida Ogień Plus typ DF tylko na płytę Nida Woda Ogień Plus typ DFH2.

ZUŻYCIE MATERIAŁÓW NA 1M² ZABUDOWY SUFITOWEJ W SYSTEMIE NIDA SUFIT

Nazwa materiału	J.m.	Typ systemu Nida Sufit										
		C50/U50/PD/500-25/Expert	C50/U50/PD/500-25/Woda	C50/U50/PD/500-25/OgieńTypF	C50/U50/PD/500-25/Ogień+	C50/U50/PD/500-25/WodaOgień+	C50/U50/PD/500-25/Twarda	C50/U50/PD/500-25/Hydro	C50/U50/PD/500-27,5/Ogień+	C50/U50/PD/500-30/Ogień+	C50/U50/PD/500-30/Twarda	C50/U50/PD/500-30/Hydro
		Zużycie materiału na 1m ²										
Płyta Nida Expert 12,5 mm	m ²	2,3	-	-	-	-	-	-	-	-	-	-
Płyta Nida Woda 12,5 mm	m ²	-	2,3	-	-	-	-	-	-	-	-	-
Płyta Nida Ogień Typ F 12,5 mm	m ²	-	-	2,3	-	-	-	-	-	-	-	-
Płyta Nida Ogień Plus 12,5 mm	m ²	-	-	-	2,3	-	-	1,3	-	-	-	-
Płyta Nida Woda Ogień Plus 12,5 mm	m ²	-	-	-	-	2,3	-	-	-	-	-	-
Płyta Nida Twarda 12,5 mm	m ²	-	-	-	-	-	2,3	-	-	-	-	-
Płyta Nida Hydro 12,5 mm	m ²	-	-	-	-	-	-	2,3	-	-	-	-
Płyta Nida Ogień Plus 15,0 mm	m ²	-	-	-	-	-	-	-	1,0	2,3	-	-
Płyta Nida Twarda 15,0 mm	m ²	-	-	-	-	-	-	-	-	-	2,3	-
Płyta Nida Hydro 15,0 mm	m ²	-	-	-	-	-	-	-	-	-	-	2,3
Profil Nida C50	mb	2,2	2,2	2,2	2,2	2,2	2,2	2,2	2,2	2,2	2,2	2,2
Profil Nida U50	mb	0,75	0,75	0,75	0,75	0,75	0,75	0,75	0,75	0,75	0,75	0,75
Nity	szt.	2,8	2,8	2,8	2,8	2,8	2,8	2,8	2,8	2,8	2,8	2,8
Stalowy element kotwiący (typ wg ciężaru zabudowy) ⁵⁾	szt.	1,7	1,7	1,7	1,7	1,7	1,7	1,7	1,7	1,7	1,7	1,7
Blachowkręty Nida 3,5x25 mm	szt.	15,0	15,0	15,0	15,0	15,0	-	-	15,0	15,0	-	-
Blachowkręty Nida 3,5x35 mm	szt.	18,0	18,0	18,0	18,0	18,0	-	-	-	-	-	-
Blachowkręty Nida 3,5x45 mm	szt.	-	-	-	-	-	-	-	-	18,0	18,0	-
Wkręty FixDens 4,2x25 mm	szt.	-	-	-	-	-	-	15,0	-	-	-	15,0
Wkręty FixDens 4,2x42 mm	szt.	-	-	-	-	-	-	18,0	-	-	-	18,0
Blachowkręty Nida Hydro C5 3,5x25 mm	szt.	-	-	-	-	-	-	-	15,0	-	-	15,0
Blachowkręty Nida Hydro C5 3,5x41 mm	szt.	-	-	-	-	-	-	-	18,0	-	-	18,0
Taśma zbrojąca Nida	mb	1,4	1,4	1,4	1,4	1,4	1,4	1,4	1,4	1,4	1,4	1,4
Gips szpachlowy Nida Start	kg	0,6	0,6	0,6	0,6	0,6	-	-	0,6	0,6	-	-
Gips szpachlowy Nida Finish	kg	0,1	0,1	0,1	0,1	0,1	-	-	0,1	0,1	-	-
Gotowa masa szpachlowa Nida Hydromix ⁶⁾	kg	-	-	-	-	-	-	0,7	0,7	-	-	0,7

⁵⁾ Typ i ilość elementów kotwiących dobrać wg schematu zawartego w opinii technicznej ITB Sufity Samonośne: ITB 1060/12/R33NK.

⁶⁾ W przypadku płyt gipsowo-włókowych z włóknami Nida Twarda alternatywnie stosować gips szpachlowy Nida Max. Normy zużycia nie uwzględniają strat materiałowych.

nida Sufit



Klasa odporności ogniowej:
(R)EI60
(R)EI90
(R)EI120



Maksymalna rozpiętość zabudowy:
1600 mm



Minimalna grubość zabudowy:
110 mm



Ciężar 1m² zabudowy:
36,0-69,0 kg



Numer dokumentu związanego:
EN13964:2014-05

Deklaracja Właściwości Użytkowych:
DoP/Ceiling System/0042/15.11.2016

SYSTEMY:

**C50/U50/PD/500-37,5; C50/U50/PD/500-40; C50/U50/PD/500-55;
C50/U50/PD/500-60**

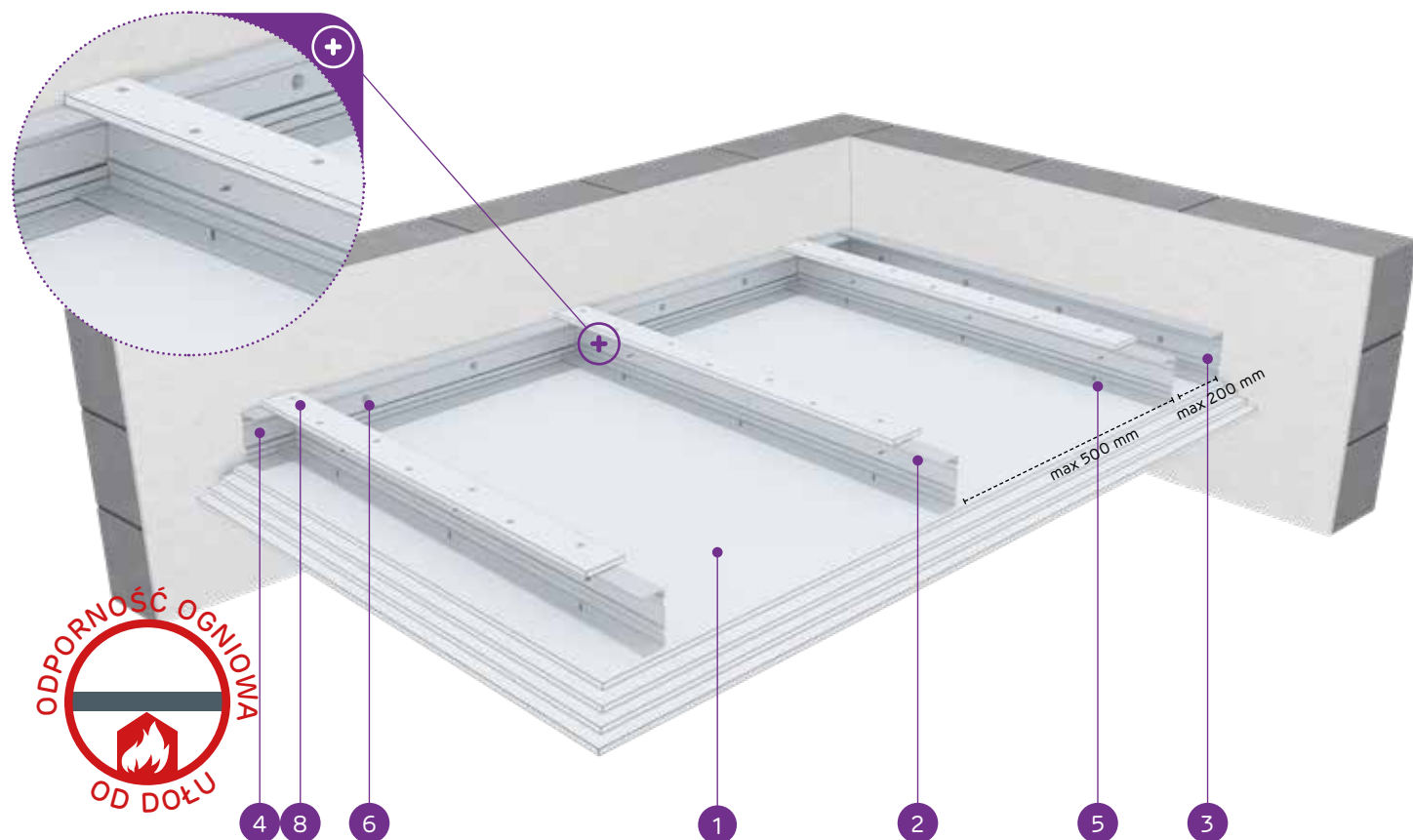

MATERIAŁY:

1. Płyta gipsowo-kartonowa Nida
2. Profil nośny Nida C 50
3. Profil konstrukcyjny Nida U 50
4. Profil nośny Nida U 50
5. Błachowkręt Nida 3,5 x 25 mm
6. Stalowy element kotwiący z podkładką stalową
7. Nit
8. Pas dosztywniający z płyty gipsowo-kartonowej Nida 12,5 mm

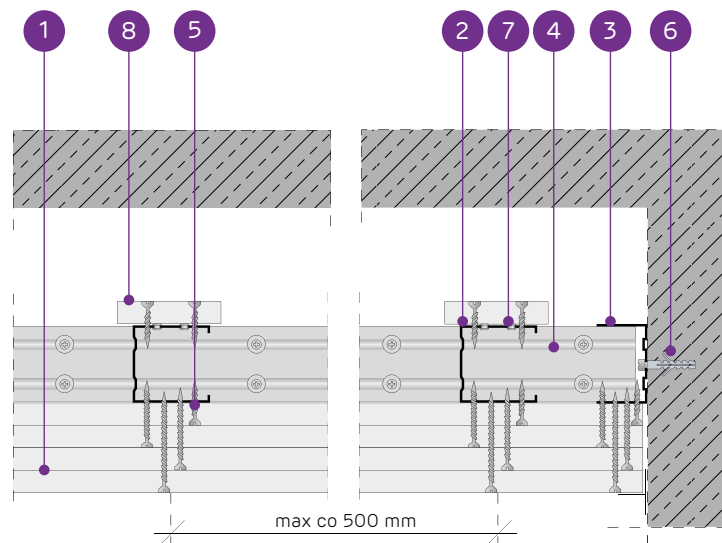

SYSTEM SUFITÓW SAMONOŚNYCH NA KONSTRUKCJI NIDA C50 Z PASEM DOSZTYWNIAJĄCYM

PARAMETRY TECHNICZNE

Typ systemu Nida Sufit	Konstrukcja rusztu				Poszycie płytami gipsowymi	Minimalna grubość zabudowy	Ciężar zabudowy 1 m ²	Klasa odporności ogniowej ¹⁾	Maksymalna rozpiętość zabudowy sufitowej ²⁾	System specjalny	
	Typ profilu nośnego Nida	Typ profilu obwodowego nośnego Nida	Typ profilu obwodowego konstrukcyjnego Nida	Maksymalny rozstaw profili nośnych Nida C50 [mm]							Nida
C50/U50/PD/500-37,5/Ogień+	C50	U50	U50	500	Ogień Plus	3x12,5	110	36,0	(R)EI60	1600	-
C50/U50/PD/500-37,5/WodaOgień+	C50	U50	U50	500	Woda Ogień Plus	3x12,5	110	36,0	(R)EI60	1600	-
C50/U50/PD/500-37,5/Twarda	C50	U50	U50	500	Twarda	3x12,5	110	45,0	(R)EI60	1510	●
C50/U50/PD/500-37,5/Hydro	C50	U50	U50	500	Hydro	3x12,5	110	38,0	(R)EI60	1600	●
C50/U50/PD/500-40/Ogień+	C50	U50	U50	500	Ogień Plus	2x12,5+15,0	112,5	39,0	(R)EI90	1600	-
C50/U50/PD/500-40/Twarda	C50	U50	U50	500	Twarda	2x12,5+15,0	112,5	47,0	(R)EI90	1420	●
C50/U50/PD/500-40/Hydro	C50	U50	U50	500	Hydro	2x12,5+15,0	112,5	41,0	(R)EI90	1510	●
C50/U50/PD/500-55/Ogień+	C50	U50	U50	500	Ogień Plus	2x12,5+2x15,0	127,5	53	(R)EI120	1360	-
C50/U50/PD/500-55/Twarda	C50	U50	U50	500	Twarda	2x12,5+2x15,0	127,5	63	(R)EI120	1250	●
C50/U50/PD/500-55/Hydro	C50	U50	U50	500	Hydro	2x12,5+2x15,0	127,5	55	(R)EI120	1360	●
C50/U50/PD/500-60/Ogień+	C50	U50	U50	500	Ogień Plus	4x15,0	132,5	61,0	(R)EI120	1250	-
C50/U50/PD/500-60/Twarda	C50	U50	U50	500	Twarda	4x15,0	132,5	69,0	(R)EI120	1210	●
C50/U50/PD/500-60/Hydro	C50	U50	U50	500	Hydro	4x15,0	132,5	61,0	(R)EI120	1250	●

¹⁾ Klasyfikacja ogniowa nr LBO-458-K/22.

²⁾ Opinia techniczna ITB 1060/12/R33NK. Maksymalna rozpiętość zabudowy sufitu samonośnego nie uwzględnia obciążeń pochodzących od dodatkowych elementów np.: materiału izolacyjnego, okładzin dekoracyjnych czy osprzętu instalacyjnego. W sprawie szczegółów wymagany kontakt z odpowiednim Doradcą Technicznym Siniat (szczegółowe mapy regionów dostępne na końcu katalogu).

ZUŻYCIE MATERIAŁÓW NA 1M² ZABUDOWY SUFITOWEJ W SYSTEMIE NIDA SUFIT

Nazwa materiału	J.m.	Typ systemu Nida Sufit												
		C50/U50/PD/500-37,5/Ogień+	C50/U50/PD/500-37,5/WodaOgień+	C50/U50/PD/500-37,5/Twarda	C50/U50/PD/500-37,5/Hydro	C50/U50/PD/500-40/Ogień+	C50/U50/PD/500-40/Twarda	C50/U50/PD/500-40/Hydro	C50/U50/PD/500-55/Ogień+	C50/U50/PD/500-55/Twarda	C50/U50/PD/500-55/Hydro	C50/U50/PD/500-60/Ogień+	C50/U50/PD/500-60/Twarda	C50/U50/PD/500-60/Hydro
Zużycie materiału na 1m ²														
Płyta Nida Ogień Plus 12,5 mm	m ²	3,3	-	-	-	2,3	-	-	2,3	-	-	-	-	-
Płyta Nida Woda Ogień Plus 12,5 mm	m ²	-	3,3	-	-	-	-	-	-	-	-	-	-	-
Płyta Nida Twarda 12,5 mm	m ²	-	-	3,3	-	-	2,3	-	-	2,3	-	-	-	-
Płyta Nida Hydro 12,5 mm	m ²	-	-	-	3,3	-	-	2,3	-	-	2,3	-	-	-
Płyta Nida Ogień Plus 15,0 mm	m ²	-	-	-	-	1,0	-	-	2,0	-	-	4,3	-	-
Płyta Nida Twarda 15,0 mm	m ²	-	-	-	-	-	1,0	-	-	2,0	-	-	4,3	-
Płyta Nida Hydro 15,0 mm	m ²	-	-	-	-	-	-	1,0	-	-	2,0	-	-	4,3
Profil Nida C50	mb	2,2	2,2	2,2	2,2	2,2	2,2	2,2	2,2	2,2	2,2	2,2	2,2	2,2
Profil Nida U50	mb	0,75	0,75	0,75	0,75	0,75	0,75	0,75	0,75	0,75	0,75	0,75	0,75	0,75
Nity	szt.	2,8	2,8	2,8	2,8	2,8	2,8	2,8	2,8	2,8	2,8	2,8	2,8	2,8
Stalowy element kotwiący (typ wg ciężaru zabudowy) ³⁾	szt.	1,7	1,7	1,7	1,7	1,7	1,7	1,7	1,7	1,7	1,7	1,7	1,7	1,7
Błachowkręty Nida 3,5x25 mm	szt.	15,0	15,0	-	-	15,0	-	-	15,0	-	-	15,0	-	-
Błachowkręty Nida 3,5x35 mm	szt.	6,0	6,0	-	-	6,0	-	-	-	-	-	-	-	-
Błachowkręty Nida 3,5x45 mm	szt.	-	-	-	-	-	-	-	6,0	-	-	6,0	-	-
Błachowkręty Nida 3,5x55 mm	szt.	18,0	18,0	-	-	18,0	-	-	6,0	-	-	6,0	-	-
Błachowkręty Nida 4,2x70 mm	szt.	-	-	-	-	-	-	-	18,0	-	-	18,0	-	-
Wkręty FixDens 4,2x25 mm	szt.	-	-	15,0	-	-	15,0	-	-	15,0	-	-	15,0	-
Wkręty FixDens 4,2x42 mm	szt.	-	-	6,0	-	-	6,0	-	-	6,0	-	-	6,0	-
Wkręty FixDens 4,2x60 mm	szt.	-	-	18,0	-	-	18,0	-	-	6,0	-	-	6,0	-
Wkręty FixDens 4,5x80 mm	szt.	-	-	-	-	-	-	-	-	18,0	-	-	18,0	-
Błachowkręty Nida Hydro C5 3,5x25 mm	szt.	-	-	-	15,0	-	-	15,0	-	-	15,0	-	-	15,0
Błachowkręty Nida Hydro C5 3,5x41 mm	szt.	-	-	-	6,0	-	-	6,0	-	-	6,0	-	-	6,0
Błachowkręty Nida Hydro C5 3,5x55 mm	szt.	-	-	-	18,0	-	-	18,0	-	-	6,0	-	-	6,0
Błachowkręty Nida Hydro C5 4,2x70 mm	szt.	-	-	-	-	-	-	-	-	-	18,0	-	-	18,0
Taśma zbrojąca Nida	mb	1,4	1,4	1,4	1,4	1,4	1,4	1,4	1,4	1,4	1,4	1,4	1,4	1,4
Gips szpachlowy Nida Start	kg	0,9	0,9	-	-	0,9	-	-	1,2	-	-	1,2	-	-
Gips szpachlowy Nida Finish	kg	0,1	0,1	-	-	0,1	-	-	0,1	-	-	0,1	-	-
Gotowa masa szpachlowa Nida Hydromix ⁴⁾	kg	-	-	1,0	1,0	-	1,0	1,0	-	1,3	1,3	-	1,3	1,3

³⁾ Typ i ilość elementów kotwiących dobrać wg schematu zawartego w opinii technicznej ITB Sufity Samonośne: ITB 1060/12/R33NK.

⁴⁾ W przypadku płyt gipsowo-włókowych z włóknami Nida Twarda alternatywnie stosować gips szpachlowy Nida Max. Normy zużycia nie uwzględniają strat materiałowych.



nida Sufit



Klasa odporności ogniowej:
**(R)EI15
(R)EI30**



Maksymalna rozpiętość zabudowy:
2970 mm



Minimalna grubość zabudowy:
110 mm



Ciężar 1m² zabudowy:
13,0-22,0 kg



Numer dokumentu związanego:
EN13964:2014-05

Deklaracja Właściwości Użytkowych:
DoP/Ceiling System/0044/15.11.2016

SYSTEMY:

C75/U75/PD/500-12,5; C75/U75/PD/500-15; C75/U75/PD/500-18

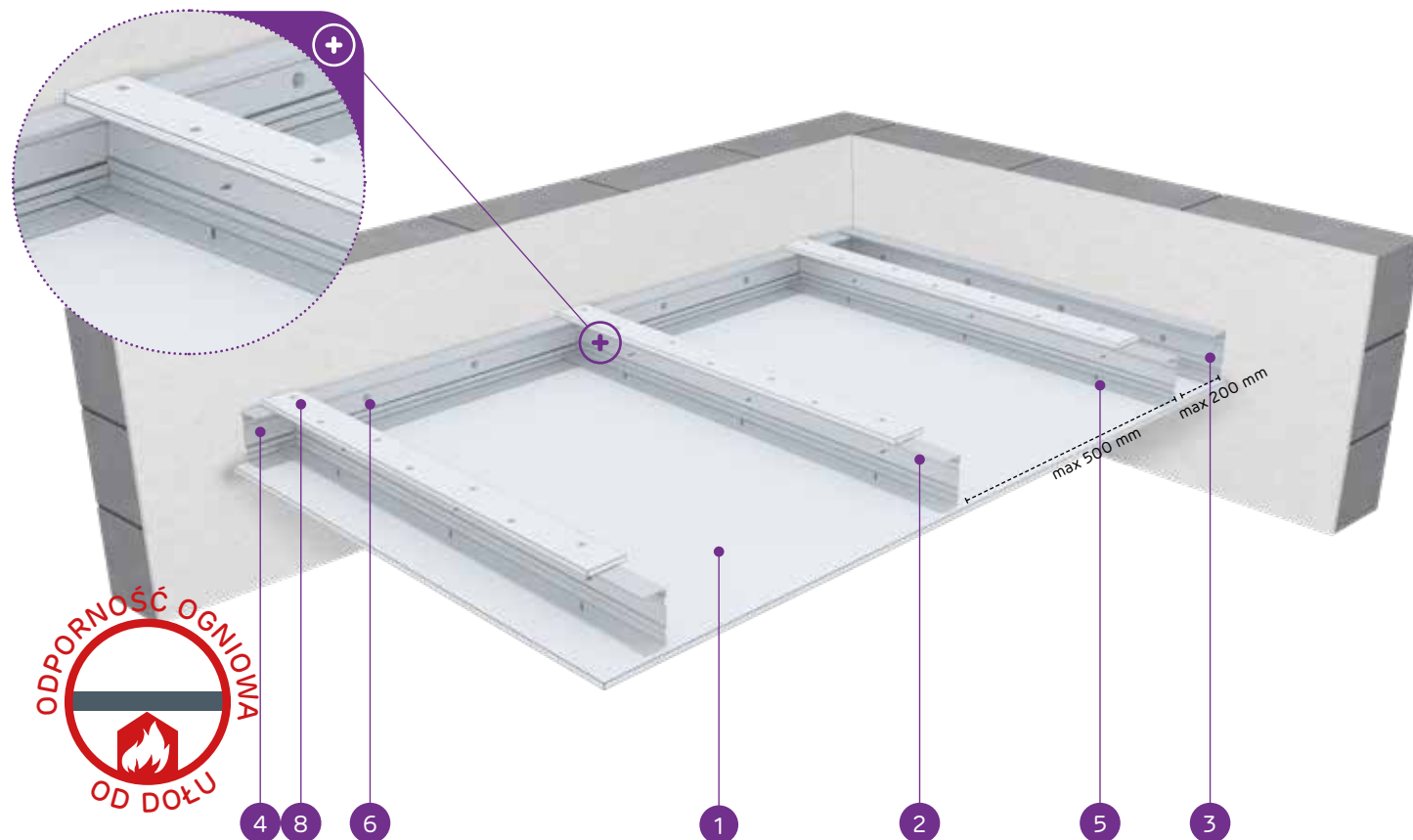

MATERIAŁY:

1. Płyta gipsowo-kartonowa Nida
2. Profil nośny Nida C 75
3. Profil konstrukcyjny Nida U 75
4. Profil nośny Nida U 75
5. Blachowkręt Nida 3,5 x 25 mm
6. Stalowy element kotwiący z podkładką stalową
7. Nit
8. Pas dosztywniający z płyty gipsowo-kartonowej Nida 12,5 mm

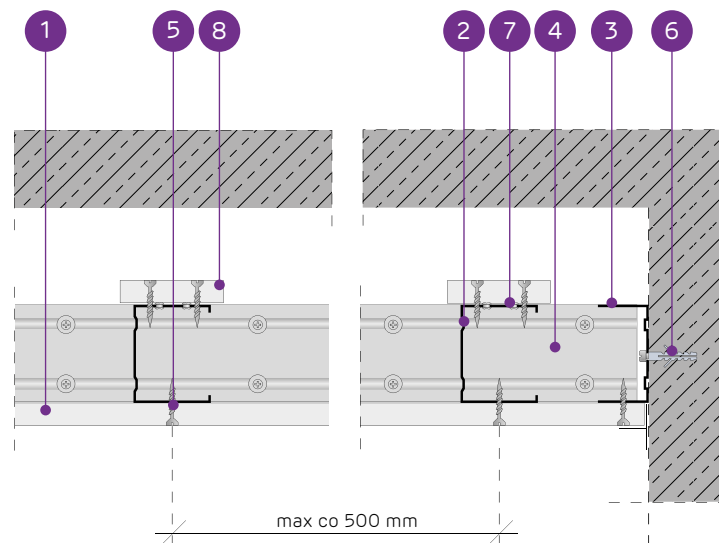

SYSTEM SUFITÓW SAMONOŚNYCH NA KONSTRUKCJI NIDA C75 Z PASEM DOSZTYWNIAJĄCYM

PARAMETRY TECHNICZNE

Typ systemu Nida Sufit	Konstrukcja rusztu				Poszycie płytami gipsowymi		Minimalna grubość zabudowy [mm]	Ciężar zabudowy 1 m ² [kg]	Klasa odporności ogniowej ¹⁾ [min]	Maksymalna rozpiętość zabudowy sufitowej ²⁾ [mm]	System specjalny
	Typ profilu nośnego Nida	Typ profilu obwodowego nośnego Nida	Typ profilu obwodowego konstrukcyjnego Nida	Maksymalny rozstaw profili nośnych Nida C75 [mm]	Nida	Grubość [mm]					
C75/U75/PD/500-12,5/Expert	C75	U75	U75	500	Expert	12,5	110	14,0	-	2970	-
C75/U75/PD/500-12,5/Woda ³⁾	C75	U75	U75	500	Woda	12,5	110	14,0	-	2970	-
C75/U75/PD/500-12,5/Ogień+	C75	U75	U75	500	Ogień Plus	12,5	110	15,0	(R)EI15	2970	-
C75/U75/PD/500-12,5/WodaOgień+	C75	U75	U75	500	Woda Ogień Plus	12,5	110	15,0	(R)EI15	2970	-
C75/U75/PD/500-12,5/Twarda	C75	U75	U75	500	Twarda	12,5	110	19,0	(R)EI15	2570	●
C75/U75/PD/500-12,5/Hydro	C75	U75	U75	500	Hydro	12,5	110	16,0	(R)EI15	2570	●
C75/U75/PD/500-15/Ogień+	C75	U75	U75	500	Ogień Plus	15,0	112,5	20,0	(R)EI15	2570	-
C75/U75/PD/500-15/Twarda	C75	U75	U75	500	Twarda	15,0	112,5	22,0	(R)EI15	2290	●
C75/U75/PD/500-15/Hydro	C75	U75	U75	500	Hydro	15,0	112,5	20,0	(R)EI15	2570	●
C75/U75/PD/500-18/Ogień+	C75	U75	U75	500	Ogień Plus	18,0	115,5	21,0	(R)EI30	2290	-

¹⁾ Klasyfikacja ogniowa nr LBO-458-K/22.

²⁾ Opinia techniczna ITB 1060/12/R33NK. Maksymalna rozpiętość zabudowy sufitu samonośnego nie uwzględnia obciążeń pochodzących od dodatkowych elementów np.: materiału izolacyjnego, okładzin dekoracyjnych czy osprzętu instalacyjnego. W sprawie szczegółów wymagany kontakt z odpowiednim Doradcą Technicznym Siniat (szczegółowe mapy regionów dostępne na końcu katalogu).

³⁾ W pomieszczeniach o wilgotności względnej powietrza do 85% w sekcjach narożnych na intensywne działanie wody zaleca się stosowanie płyt gipsowych z włóknami Nida Hydro (płaszczyzny poziome i pionowe w okolicach wanny, prysznic itp.)

ZUŻYCIE MATERIAŁÓW NA 1M² ZABUDOWY SUFITOWEJ W SYSTEMIE NIDA SUFIT

Nazwa materiału	J.m.	Typ systemu Nida Sufit									
		C75/U75/PD/500-12,5/Expert	C75/U75/PD/500-12,5/Woda	C75/U75/PD/500-12,5/Ogień+	C75/U75/PD/500-12,5/WodaOgień+	C75/U75/PD/500-12,5/Twarda	C75/U75/PD/500-12,5/Hydro	C75/U75/PD/500-15/Ogień+	C75/U75/PD/500-15/Twarda	C75/U75/PD/500-15/Hydro	C75/U75/PD/500-18/Ogień+
		Zużycie materiału na 1m ²									
Płyta Nida Expert 12,5 mm	m ²	1,3	-	-	-	-	-	-	-	-	-
Płyta Nida Woda 12,5 mm	m ²	-	1,3	-	-	-	-	-	-	-	-
Płyta Nida Ogień Plus 12,5 mm	m ²	-	-	1,3	-	-	-	-	-	-	-
Płyta Nida Woda Ogień Plus 12,5 mm	m ²	-	-	-	1,3	-	-	-	-	-	-
Płyta Nida Twarda 12,5 mm	m ²	-	-	-	-	1,3	-	-	-	-	-
Płyta Nida Hydro 12,5 mm	m ²	-	-	-	-	-	1,3	-	-	-	-
Płyta Nida Ogień Plus 15,0 mm	m ²	-	-	-	-	-	-	1,3	-	-	-
Płyta Nida Twarda 15,0 mm	m ²	-	-	-	-	-	-	-	1,3	-	-
Płyta Nida Hydro 15,0 mm	m ²	-	-	-	-	-	-	-	-	1,3	-
Płyta Nida Ogień Plus 18,0 mm	m ²	-	-	-	-	-	-	-	-	-	1,3
Profil Nida C75	mb	2,2	2,2	2,2	2,2	2,2	2,2	2,2	2,2	2,2	2,2
Profil Nida U75	mb	0,75	0,75	0,75	0,75	0,75	0,75	0,75	0,75	0,75	0,75
Nity	szt.	2,8	2,8	2,8	2,8	2,8	2,8	2,8	2,8	2,8	2,8
Stalowy element kotwiący (typ wg ciężaru zabudowy) ⁴⁾	szt.	1,7	1,7	1,7	1,7	1,7	1,7	1,7	1,7	1,7	1,7
Blachowkręty Nida 3,5x25 mm	szt.	27,0	27,0	27,0	27,0	-	-	27,0	-	-	-
Blachowkręty Nida 3,5x35 mm	szt.	-	-	-	-	-	-	-	-	-	27,0
Wkręty FixDens 4,2x25 mm	szt.	-	-	-	-	27,0	-	-	27,0	-	-
Blachowkręty Nida Hydro C5 3,5x25 mm	szt.	-	-	-	-	-	27,0	-	-	27,0	-
Taśma zbrojąca Nida	mb	1,4	1,4	1,4	1,4	1,4	1,4	1,4	1,4	1,4	1,4
Gips szpachlowy Nida Start	kg	0,3	0,3	0,3	0,3	-	-	0,3	-	-	0,3
Gips szpachlowy Nida Finish	kg	0,1	0,1	0,1	0,1	-	-	0,1	-	-	0,1
Gotowa masa szpachlowa Nida Hydromix ⁵⁾	kg	-	-	-	-	0,4	0,4	-	0,4	0,4	-

⁴⁾ Typ i ilość elementów kotwiących dobrać wg schematu zawartego w opinii technicznej ITB Sufity Samonośne: ITB 1060/12/R33NK.

⁵⁾ W przypadku płyt gipsowo-włókowych z włóknami Nida Twarda alternatywnie stosować gips szpachlowy Nida Max. Normy zużycia nie uwzględniają strat materiałowych.

nida Sufit



Klasa odporności ogniowej:
(R)EI30
(R)EI45
(R)EI60



Maksymalna rozpiętość zabudowy:
2370 mm



Minimalna grubość zabudowy:
122,5 mm



Ciężar 1m² zabudowy:
21,0-38,0 kg



Numer dokumentu związanego:
EN13964:2014-05

Deklaracja Właściwości Użytkowych:
DoP/Ceiling System/0044/15.11.2016

SYSTEMY:
C75/U75/PD/500-25; C75/U75/PD/500-27,5; C75/U75/PD/500-30

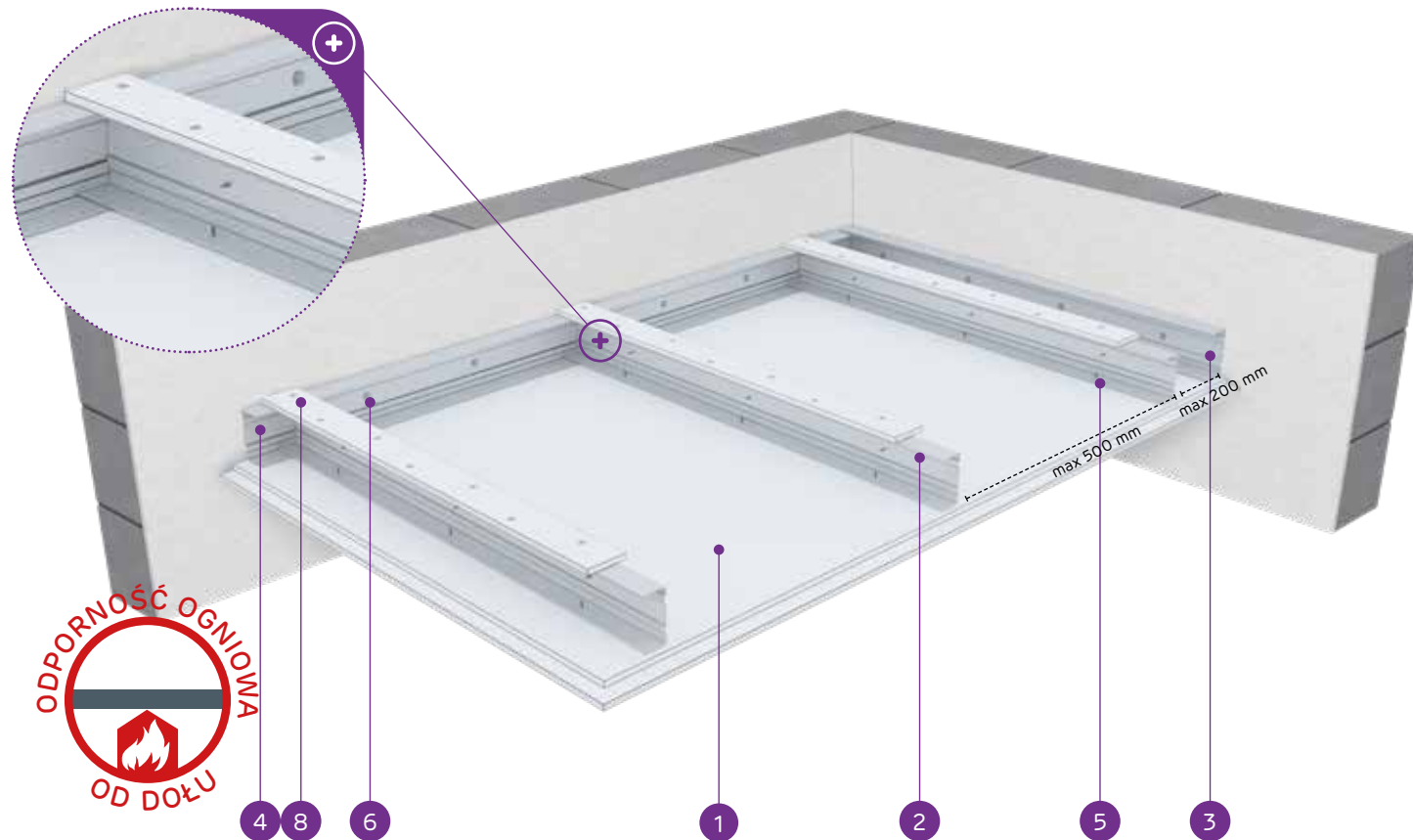

MATERIAŁY:

1. Płyta gipsowo-kartonowa Nida
2. Profil nośny Nida C 75
3. Profil konstrukcyjny Nida U 75
4. Profil nośny Nida U 75
5. Blachowkręt Nida 3,5 x 25 mm
6. Stalowy element kotwiący z podkładką stalową
7. Nit
8. Pas dosztywniający z płyty gipsowo-kartonowej Nida 12,5 mm

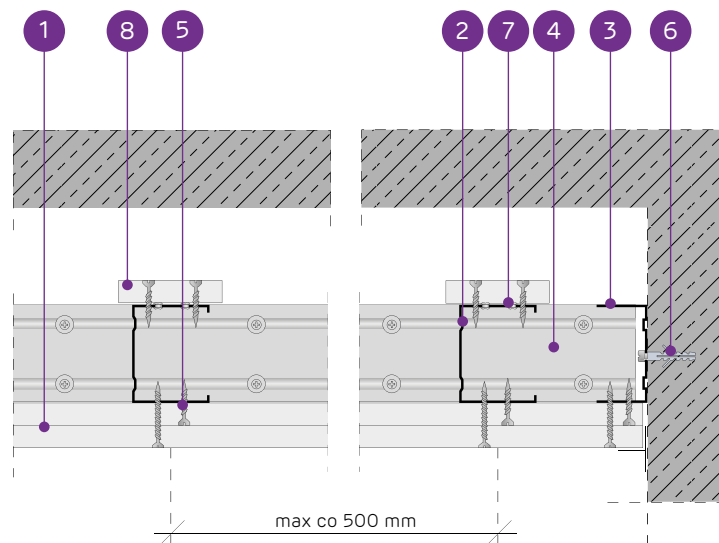

SYSTEM SUFITÓW SAMONOŚNYCH NA KONSTRUKCJI NIDA C75 Z PASEM DOSZTYWIAJĄCYM

PARAMETRY TECHNICZNE

Typ systemu Nida Sufit	Konstrukcja rusztu				Poszycie płytami gipsowymi		Minimalna grubość zabudowy [mm]	Ciężar zabudowy 1 m ² kg	Klasa odporności ogniowej ¹⁾ [min]	Maksymalna rozpiętość zabudowy sufitowej ²⁾ [mm]	System specjalny
	Typ profilu nośnego Nida	Typ profilu obwodowego nośnego Nida	Typ profilu obwodowego konstrukcyjnego Nida	Maksymalny rozstaw profili nośnych Nida C75 [mm]	Nida	Grubość [mm]					
C75/U75/PD/500-25/Expert	C75	U75	U75	500	Expert	2x12,5	122,5	23,0	-	2370	-
C75/U75/PD/500-25/Woda ³⁾	C75	U75	U75	500	Woda	2x12,5	122,5	23,0	-	2370	-
C75/U75/PD/500-25/Ogień Typ F	C75	U75	U75	500	Ogień Typ F	2x12,5	122,5	24,0	(R)EI30	2160	-
C75/U75/PD/500-25/Ogień+	C75	U75	U75	500	Ogień Plus	2x12,5	122,5	26,0	(R)EI45	2160	-
C75/U75/PD/500-25/WodaOgień+	C75	U75	U75	500	Woda Ogień Plus	2x12,5	122,5	26,0	(R)EI45	2160	-
C75/U75/PD/500-25/Twarda	C75	U75	U75	500	Twarda	2x12,5	122,5	32,0	(R)EI45	2000	●
C75/U75/PD/500-25/Hydro	C75	U75	U75	500	Hydro	2x12,5	122,5	27,0	(R)EI45	2160	●
C75/U75/PD/500-27,5/Ogień+ ⁴⁾	C75	U75	U75	500	Ogień Plus	1x12,5+1x15,0	125	31,0	(R)EI60	2000	-
C75/U75/PD/500-30/Ogień+	C75	U75	U75	500	Ogień Plus	2x15,0	127,5	34,0	(R)EI60	2000	-
C75/U75/PD/500-30/Twarda	C75	U75	U75	500	Twarda	2x15,0	127,5	38,0	(R)EI60	1870	●
C75/U75/PD/500-30/Hydro	C75	U75	U75	500	Hydro	2x15,0	127,5	34,0	(R)EI60	2000	●

¹⁾ Klasyfikacja ogniowa nr LBO-458-K/22.

²⁾ Opinia techniczna ITB 1060/12/R33NK. Maksymalna rozpiętość zabudowy sufitu samonośnego nie uwzględnia obciążeń pochodzących od dodatkowych elementów np.: materiału izolacyjnego, okładzin dekoracyjnych czy osprzętu instalacyjnego. W sprawie szczegółów wymagany kontakt z odpowiednim Doradcą Technicznym Siniat (szczegółowe mapy regionów dostępne na końcu katalogu).

³⁾ W pomieszczeniach o wilgotności względnej powietrza do 85% w sekcjach narażonych na intensywne działanie wody zaleca się stosowanie płyt gipsowych z włóknami Nida Hydro (płaszczyzny poziome i pionowe w okolicach wanny, prysznicza itp.).

⁴⁾ W systemie w klasie odporności ogniowej (R)EI60 w konfiguracji 1x12,5 mm + 1x15,0 mm możliwość zamiany płyty Nida Ogień Plus typ DF tylko na płytę Nida Woda Ogień Plus typ DFH2.

ZUŻYCIE MATERIAŁÓW NA 1M² ZABUDOWY SUFITOWEJ W SYSTEMIE NIDA SUFIT

Nazwa materiału	J.m.	Typ systemu Nida Sufit											
		C75/U75/PD/500-25/Expert	C75/U75/PD/500-25/Woda	C75/U75/PD/500-25/Ogień Typ F	C75/U75/PD/500-25/Ogień+ <th>C75/U75/PD/500-25/WodaOgień+ <th>C75/U75/PD/500-25/Twarda <th>C75/U75/PD/500-25/Hydro <th>C75/U75/PD/500-27,5/Ogień+ <th>C75/U75/PD/500-30/Ogień+ <th>C75/U75/PD/500-30/Twarda <th>C75/U75/PD/500-30/Hydro </th></th></th></th></th></th></th>	C75/U75/PD/500-25/WodaOgień+ <th>C75/U75/PD/500-25/Twarda <th>C75/U75/PD/500-25/Hydro <th>C75/U75/PD/500-27,5/Ogień+ <th>C75/U75/PD/500-30/Ogień+ <th>C75/U75/PD/500-30/Twarda <th>C75/U75/PD/500-30/Hydro </th></th></th></th></th></th>	C75/U75/PD/500-25/Twarda <th>C75/U75/PD/500-25/Hydro <th>C75/U75/PD/500-27,5/Ogień+ <th>C75/U75/PD/500-30/Ogień+ <th>C75/U75/PD/500-30/Twarda <th>C75/U75/PD/500-30/Hydro </th></th></th></th></th>	C75/U75/PD/500-25/Hydro <th>C75/U75/PD/500-27,5/Ogień+ <th>C75/U75/PD/500-30/Ogień+ <th>C75/U75/PD/500-30/Twarda <th>C75/U75/PD/500-30/Hydro </th></th></th></th>	C75/U75/PD/500-27,5/Ogień+ <th>C75/U75/PD/500-30/Ogień+ <th>C75/U75/PD/500-30/Twarda <th>C75/U75/PD/500-30/Hydro </th></th></th>	C75/U75/PD/500-30/Ogień+ <th>C75/U75/PD/500-30/Twarda <th>C75/U75/PD/500-30/Hydro </th></th>	C75/U75/PD/500-30/Twarda <th>C75/U75/PD/500-30/Hydro </th>	C75/U75/PD/500-30/Hydro	
Zużycie materiału na 1m ²													
Płyta Nida Expert 12,5 mm	m ²	2,3	-	-	-	-	-	-	-	-	-	-	-
Płyta Nida Woda 12,5 mm	m ²	-	2,3	-	-	-	-	-	-	-	-	-	-
Płyta Nida Ogień Typ F 12,5 mm	m ²	-	-	2,3	-	-	-	-	-	-	-	-	-
Płyta Nida Ogień Plus 12,5 mm	m ²	-	-	-	2,3	-	-	-	1,3	-	-	-	-
Płyta Nida Woda Ogień Plus 12,5 mm	m ²	-	-	-	-	2,3	-	-	-	-	-	-	-
Płyta Nida Twarda 12,5 mm	m ²	-	-	-	-	-	2,3	-	-	-	-	-	-
Płyta Nida Hydro 12,5 mm	m ²	-	-	-	-	-	-	2,3	-	-	-	-	-
Płyta Nida Ogień Plus 15,0 mm	m ²	-	-	-	-	-	-	-	1,0	2,3	-	-	-
Płyta Nida Twarda 15,0 mm	m ²	-	-	-	-	-	-	-	-	-	2,3	-	-
Płyta Nida Hydro 15,0 mm	m ²	-	-	-	-	-	-	-	-	-	-	2,3	-
Profil Nida C75	mb	2,2	2,2	2,2	2,2	2,2	2,2	2,2	2,2	2,2	2,2	2,2	2,2
Profil Nida U75	mb	0,75	0,75	0,75	0,75	0,75	0,75	0,75	0,75	0,75	0,75	0,75	0,75
Nity	szt.	2,8	2,8	2,8	2,8	2,8	2,8	2,8	2,8	2,8	2,8	2,8	2,8
Stalowy element kotwiący (typ wg ciężaru zabudowy) ⁵⁾	szt.	1,7	1,7	1,7	1,7	1,7	1,7	1,7	1,7	1,7	1,7	1,7	1,7
Blachowkręty Nida 3,5x25 mm	szt.	15,0	15,0	15,0	15,0	15,0	-	-	15,0	15,0	-	-	-
Blachowkręty Nida 3,5x35 mm	szt.	18,0	18,0	18,0	18,0	18,0	-	-	-	-	-	-	-
Blachowkręty Nida 3,5x45 mm	szt.	-	-	-	-	-	-	-	18,0	18,0	-	-	-
Wkręty FixDens 4,2x25 mm	szt.	-	-	-	-	-	15,0	-	-	-	15,0	-	-
Wkręty FixDens 4,2x42 mm	szt.	-	-	-	-	-	-	18,0	-	-	-	18,0	-
Blachowkręty Nida Hydro C5 3,5x25 mm	szt.	-	-	-	-	-	-	-	15,0	-	-	-	15,0
Blachowkręty Nida Hydro C5 3,5x41 mm	szt.	-	-	-	-	-	-	-	18,0	-	-	-	18,0
Taśma zbrojąca Nida	mb	1,4	1,4	1,4	1,4	1,4	1,4	1,4	1,4	1,4	1,4	1,4	1,4
Gips szpachlowy Nida Start	kg	0,6	0,6	0,6	0,6	0,6	-	-	0,6	0,6	-	-	-
Gips szpachlowy Nida Finish	kg	0,1	0,1	0,1	0,1	0,1	-	-	0,1	0,1	-	-	-
Gotowa masa szpachlowa Nida Hydromix ⁶⁾	kg	-	-	-	-	-	0,7	0,7	-	-	0,7	-	-

⁵⁾ Typ i ilość elementów kotwiących dobrać wg schematu zawartego w opinii technicznej ITB Sufity Samonośne: ITB 1060/12/R33NK.

⁶⁾ W przypadku płyt gipsowo-włókowych z włóknami Nida Twarda alternatywnie stosować gips szpachlowy Nida Max. Normy zużycia nie uwzględniają strat materiałowych.

nida Sufit



Klasa odporności ogniowej:
(R)EI60
(R)EI90
(R)EI120



Maksymalna rozpiętość zabudowy:
1870 mm



Minimalna grubość zabudowy:
135 mm



Ciężar 1m² zabudowy:
36,0-69,0 kg



Numer dokumentu związanego:
EN13964:2014-05

Deklaracja Właściwości Użytkowych:
DoP/Ceiling System/0044/15.11.2016

SYSTEMY:

**C75/U75/PD/500-37,5; C75/U75/PD/500-40; C75/U75/PD/500-55;
C75/U75/PD/500-60**

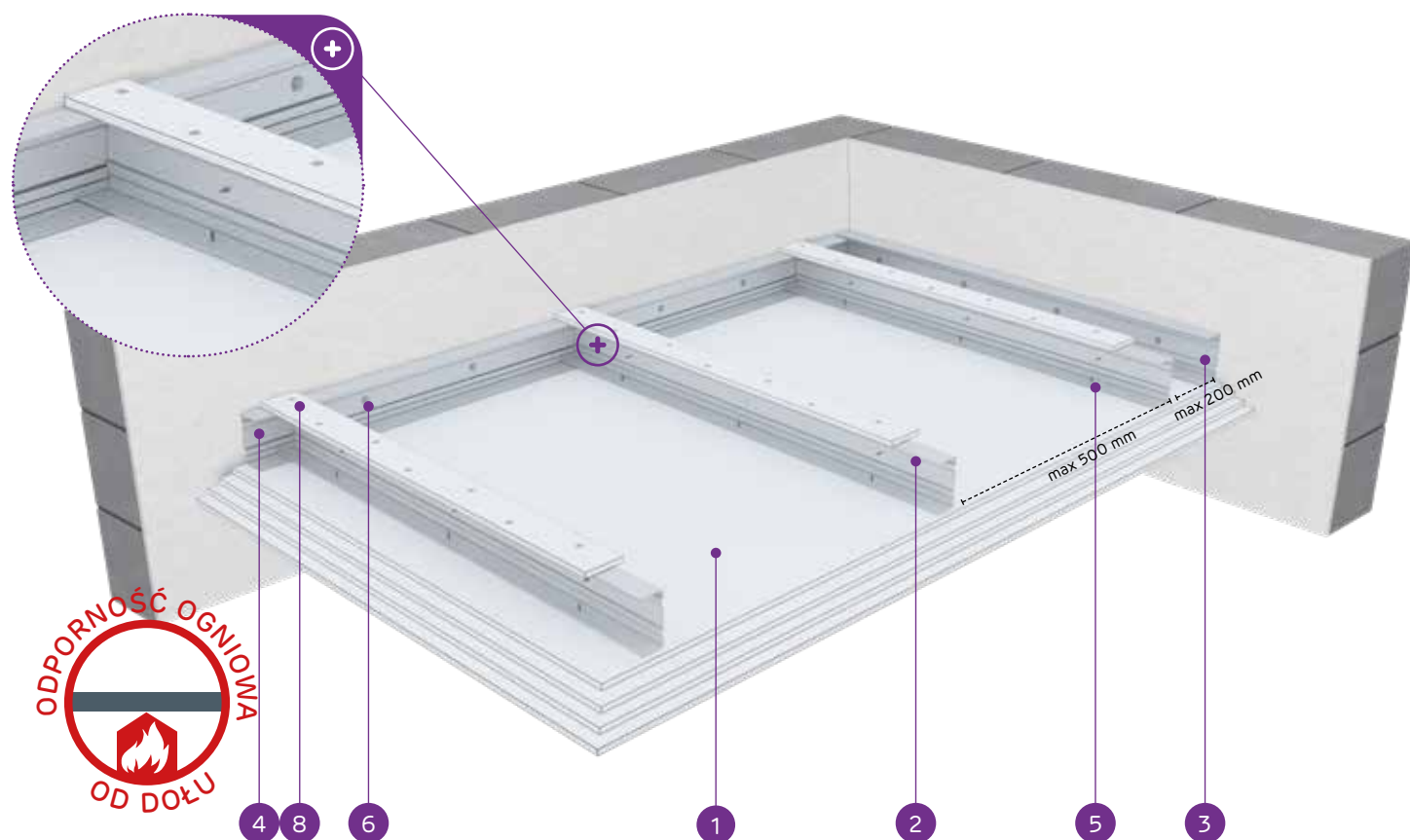

MATERIAŁY:

1. Płyta gipsowo-kartonowa Nida
2. Profil nośny Nida C 75
3. Profil konstrukcyjny Nida U 75
4. Profil nośny Nida U 75
5. Blachowkręt Nida 3,5 x 25 mm
6. Stalowy element kotwiący z podkładką stalową
7. Nit
8. Pas dosztywniający z płyty gipsowo-kartonowej Nida 12,5 mm

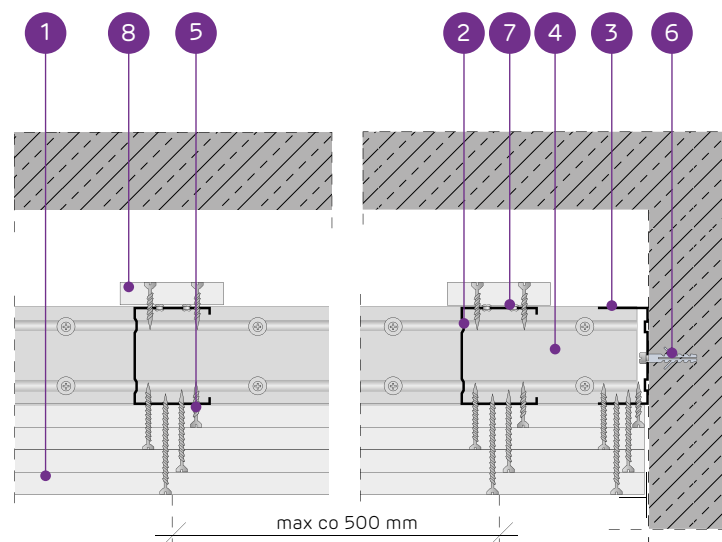

SYSTEM SUFITÓW SAMONOŚNYCH NA KONSTRUKCJI NIDA C75 Z PASEM DOSZTYWNIAJĄCYM

PARAMETRY TECHNICZNE

Typ systemu Nida Sufit	Konstrukcja rusztu				Poszycie płytami gipsowymi		Minimalna grubość zabudowy [mm]	Ciężar zabudowy 1 m ² [kg]	Klasa odporności ogniowej ¹⁾ [min]	Maksymalna rozpiętość zabudowy sufitowej ²⁾ [mm]	System specjalny
	Typ profilu nośnego Nida	Typ profilu obwodowego nośnego Nida	Typ profilu obwodowego konstrukcyjnego Nida	Maksymalny rozstaw profili nośnych Nida C75 [mm]	Nida	Grubość [mm]					
C75/U75/PD/500-37,5/Ogień+	C75	U75	U75	500	Ogień Plus	3x12,5	135	36,0	(R)EI60	1870	-
C75/U75/PD/500-37,5/WodaOgień+	C75	U75	U75	500	Woda Ogień Plus	3x12,5	135	36,0	(R)EI60	1870	-
C75/U75/PD/500-37,5/Twarda	C75	U75	U75	500	Twarda	3x12,5	135	45,0	(R)EI60	1770	●
C75/U75/PD/500-37,5/Hydro	C75	U75	U75	500	Hydro	3x12,5	135	38,0	(R)EI60	1870	●
C75/U75/PD/500-40/Ogień+	C75	U75	U75	500	Ogień Plus	2x12,5+15,0	137,5	39,0	(R)EI90	1870	-
C75/U75/PD/500-40/Twarda	C75	U75	U75	500	Twarda	2x12,5+15,0	137,5	48,0	(R)EI90	1680	●
C75/U75/PD/500-40/Hydro	C75	U75	U75	500	Hydro	2x12,5+15,0	137,5	41,0	(R)EI90	1770	●
C75/U75/PD/500-55/Ogień+	C75	U75	U75	500	Ogień Plus	2x12,5+2x15,0	152,5	53,5	(R)EI120	1600	-
C75/U75/PD/500-55/Twarda	C75	U75	U75	500	Twarda	2x12,5+2x15,0	152,5	63,5	(R)EI120	1470	●
C75/U75/PD/500-55/Hydro	C75	U75	U75	500	Hydro	2x12,5+2x15,0	152,5	55,0	(R)EI120	1600	●
C75/U75/PD/500-60/Ogień+	C75	U75	U75	500	Ogień Plus	4x15,0	157,5	61,0	(R)EI120	1470	-
C75/U75/PD/500-60/Twarda	C75	U75	U75	500	Twarda	4x15,0	157,5	69,0	(R)EI120	1420	●
C75/U75/PD/500-60/Hydro	C75	U75	U75	500	Hydro	4x15,0	157,5	61,0	(R)EI120	1470	●

¹⁾ Klasyfikacja ogniowa nr LBO-458-K/22.

²⁾ Opinia techniczna ITB 1060/12/R33NK. Maksymalna rozpiętość zabudowy sufitu samonośnego nie uwzględnia obciążeń pochodzących od dodatkowych elementów np.: materiału izolacyjnego, okładzin dekoracyjnych czy osprzętu instalacyjnego. W sprawie szczegółów wymagany kontakt z odpowiednim Doradcą Technicznym Siniat (szczegółowe mapy regionów dostępne na końcu katalogu).

ZUŻYCIE MATERIAŁÓW NA 1M² ZABUDOWY SUFITOWEJ W SYSTEMIE NIDA SUFIT

Nazwa materiału	J.m.	Typ systemu Nida Sufit												
		C75/U75/PD/500-37,5/Ogień+	C75/U75/PD/500-37,5/WodaOgień+	C75/U75/PD/500-37,5/Twarda	C75/U75/PD/500-37,5/Hydro	C75/U75/PD/500-40/Ogień+	C75/U75/PD/500-40/Twarda	C75/U75/PD/500-40/Hydro	C75/U75/PD/500-55/Ogień+	C75/U75/PD/500-55/Twarda	C75/U75/PD/500-55/Hydro	C75/U75/PD/500-60/Ogień+	C75/U75/PD/500-60/Twarda	C75/U75/PD/500-60/Hydro
Zużycie materiału na 1m ²														
Płyta Nida Ogień Plus 12,5 mm	m ²	3,3	-	-	-	2,3	-	-	2,3	-	-	-	-	-
Płyta Nida Woda Ogień Plus 12,5 mm	m ²	-	3,3	-	-	-	-	-	-	-	-	-	-	-
Płyta Nida Twarda 12,5 mm	m ²	-	-	3,3	-	-	2,3	-	-	2,3	-	-	-	-
Płyta Nida Hydro 12,5 mm	m ²	-	-	-	3,3	-	-	2,3	-	-	2,3	-	-	-
Płyta Nida Ogień Plus 15,0 mm	m ²	-	-	-	-	1,0	-	-	2,0	-	-	4,3	-	-
Płyta Nida Twarda 15,0 mm	m ²	-	-	-	-	-	1,0	-	-	2,0	-	-	4,3	-
Płyta Nida Hydro 15,0 mm	m ²	-	-	-	-	-	-	1,0	-	-	2,0	-	-	4,3
Profil Nida C75	mb	2,2	2,2	2,2	2,2	2,2	2,2	2,2	2,2	2,2	2,2	2,2	2,2	2,2
Profil Nida U75	mb	0,75	0,75	0,75	0,75	0,75	0,75	0,75	0,75	0,75	0,75	0,75	0,75	0,75
Nity	szt.	2,8	2,8	2,8	2,8	2,8	2,8	2,8	2,8	2,8	2,8	2,8	2,8	2,8
Stalowy element kotwiący (typ wg ciężaru zabudowy) ³⁾	szt.	1,7	1,7	1,7	1,7	1,7	1,7	1,7	1,7	1,7	1,7	1,7	1,7	1,7
Blachowkręty Nida 3,5x25 mm	szt.	15,0	15,0	-	-	15,0	-	-	15,0	-	-	15,0	-	-
Blachowkręty Nida 3,5x35 mm	szt.	6,0	6,0	-	-	6,0	-	-	6,0	-	-	6,0	-	-
Blachowkręty Nida 3,5x45 mm	szt.	-	-	-	-	-	-	-	6,0	-	-	6,0	-	-
Blachowkręty Nida 3,5x55 mm	szt.	18,0	18,0	-	-	18,0	-	-	6,0	-	-	6,0	-	-
Blachowkręty Nida 4,2x70 mm	szt.	-	-	-	-	-	-	-	18,0	-	-	18,0	-	-
Wkręty FixDens 4,2x25 mm	szt.	-	-	15,0	-	-	15,0	-	-	15,0	-	-	15,0	-
Wkręty FixDens 4,2x42 mm	szt.	-	-	6,0	-	-	6,0	-	-	6,0	-	-	6,0	-
Wkręty FixDens 4,2x60 mm	szt.	-	-	18,0	-	-	18,0	-	-	6,0	-	-	6,0	-
Wkręty FixDens 4,5x80 mm	szt.	-	-	-	-	-	-	-	-	18,0	-	-	18,0	-
Blachowkręty Nida Hydro C5 3,5x25 mm	szt.	-	-	-	15,0	-	-	15,0	-	-	15,0	-	-	15,0
Blachowkręty Nida Hydro C5 3,5x41 mm	szt.	-	-	-	6,0	-	-	6,0	-	-	6,0	-	-	6,0
Blachowkręty Nida Hydro C5 3,5x55 mm	szt.	-	-	-	18,0	-	-	18,0	-	-	6,0	-	-	6,0
Blachowkręty Nida Hydro C5 4,2x70 mm	szt.	-	-	-	-	-	-	-	-	-	18,0	-	-	18,0
Taśma zbrojąca Nida	mb	1,4	1,4	1,4	1,4	1,4	1,4	1,4	1,4	1,4	1,4	1,4	1,4	1,4
Gips szpachlowy Nida Start	kg	0,9	0,9	-	-	0,9	-	-	1,2	-	-	1,2	-	-
Gips szpachlowy Nida Finish	kg	0,1	0,1	-	-	0,1	-	-	0,1	-	-	0,1	-	-
Gotowa masa szpachlowa Nida Hydromix ⁴⁾	kg	-	-	1,0	1,0	-	1,0	1,0	-	1,3	1,3	-	1,3	1,3

³⁾ Typ i ilość elementów kotwiących dobrać wg schematu zawartego w opinii technicznej ITB Sufity Samonośne: ITB 1060/12/R33NK.

⁴⁾ W przypadku płyt gipsowo-włónowych z włóknami Nida Twarda alternatywnie stosować gips szpachlowy Nida Max. Normy zużycia nie uwzględniają strat materiałowych.



nida Sufit



Klasa odporności ogniowej:
**(R)EI15
(R)EI30**



Maksymalna rozpiętość zabudowy:
3490 mm



Minimalna grubość zabudowy:
135 mm



Ciężar 1m² zabudowy:
13,0-22,0 kg



Numer dokumentu związanego:
EN13964:2014-05

Deklaracja Właściwości Użytkowych:
DoP/Ceiling System/0046/15.11.2016

SYSTEMY:

C100/U100/PD/500-12,5; C100/U100/PD/500-15; C100/U100/PD/500-18

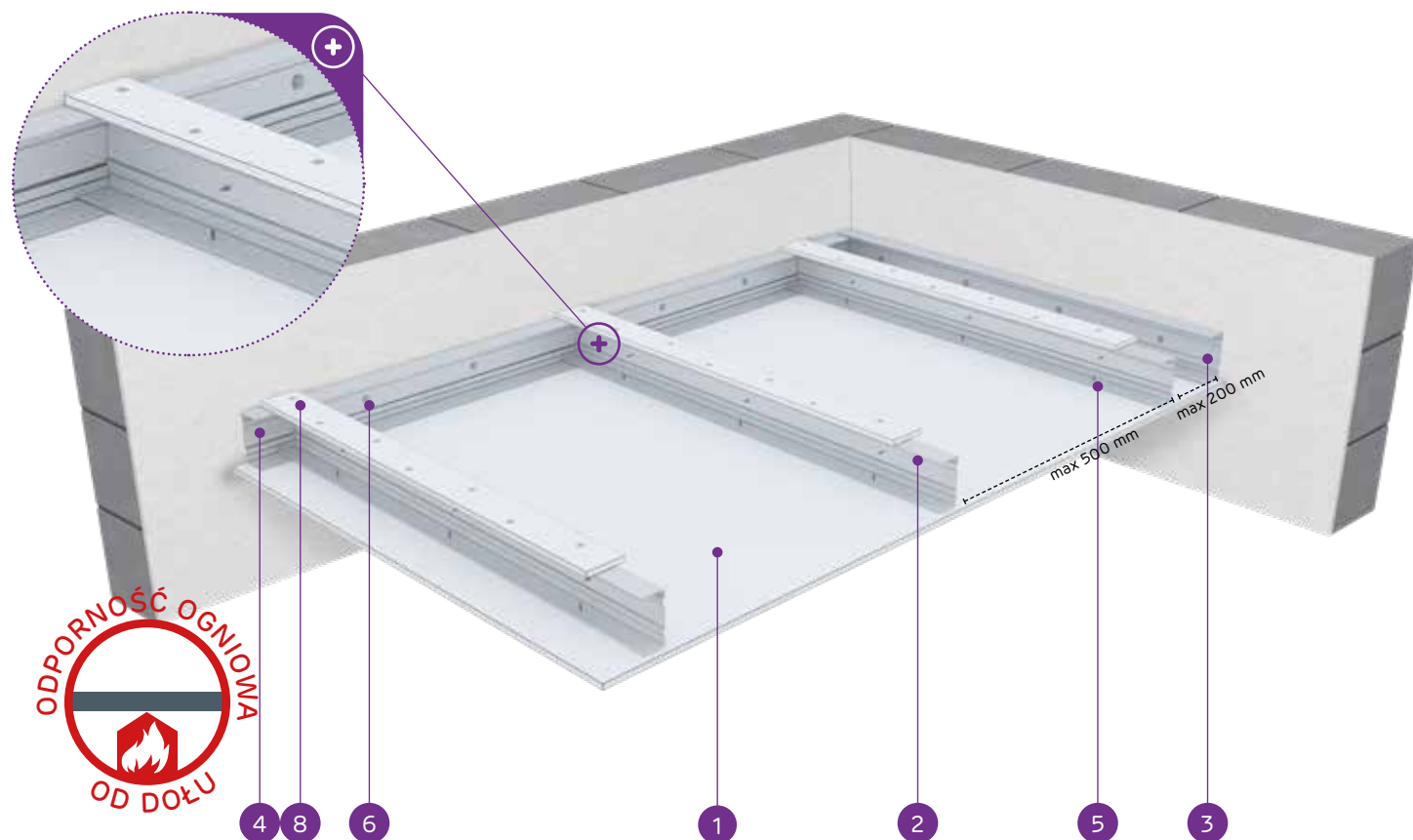

MATERIAŁY:

1. Płyta gipsowo-kartonowa Nida
2. Profil nośny Nida C 100
3. Profil konstrukcyjny Nida U 100
4. Profil nośny Nida U 100
5. Blachowkręt Nida 3,5 x 25 mm
6. Stalowy element kotwiący z podkładką stalową
7. Nit
8. Pas dosztywniający z płyty gipsowo-kartonowej Nida 12,5 mm

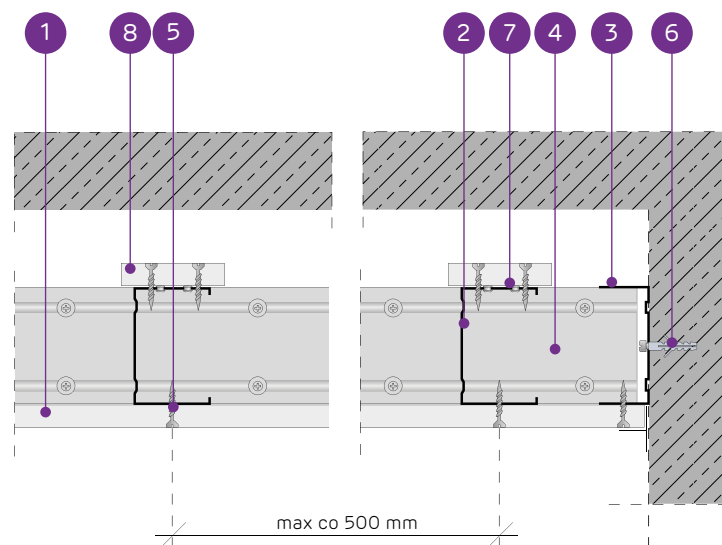

SYSTEM SUFITÓW SAMONOŚNYCH NA KONSTRUKCJI NIDA C100 Z PASEM DOSZTYWNIAJĄCYM

PARAMETRY TECHNICZNE

Typ systemu Nida Sufit	Konstrukcja rusztu				Poszycie płytami gipsowymi		Minimalna grubość zabudowy [mm]	Ciężar zabudowy 1 m ² [kg]	Klasa odporności ogniowej ¹⁾ [min]	Maksymalna rozpiętość zabudowy sufitowej ²⁾ [mm]	System specjalny
	Typ profilu nośnego Nida	Typ profilu obwodowego nośnego Nida	Typ profilu obwodowego konstrukcyjnego Nida	Maksymalny rozstaw profili nośnych Nida C100 [mm]	Nida	Grubość [mm]					
C100/U100/PD/500-12,5/Expert	C100	U100	U100	500	Expert	12,5	135	14,0	-	3490	-
C100/U100/PD/500-12,5/Woda ³⁾	C100	U100	U100	500	Woda	12,5	135	14,0	-	3490	-
C100/U100/PD/500-12,5/Ogień+	C100	U100	U100	500	Ogień Plus	12,5	135	15,0	(R)EI15	3490	-
C100/U100/PD/500-12,5/WodaOgień+	C100	U100	U100	500	Woda Ogień Plus	12,5	135	15,0	(R)EI15	3490	-
C100/U100/PD/500-12,5/Twarda	C100	U100	U100	500	Twarda	12,5	135	19,0	(R)EI15	3020	●
C100/U100/PD/500-12,5/Hydro	C100	U100	U100	500	Hydro	12,5	135	16,0	(R)EI15	3020	●
C100/U100/PD/500-15/Ogień+	C100	U100	U100	500	Ogień Plus	15,0	137,5	20,0	(R)EI15	3020	-
C100/U100/PD/500-15/Twarda	C100	U100	U100	500	Twarda	15,0	137,5	22,0	(R)EI15	2700	●
C100/U100/PD/500-15/Hydro	C100	U100	U100	500	Hydro	15,0	137,5	20,0	(R)EI15	3020	●
C100/U100/PD/500-18/Ogień+	C100	U100	U100	500	Ogień Plus	18,0	140,5	21,0	(R)EI30	2700	-

¹⁾ Klasyfikacja ogniowa nr LBO-458-K/22.

²⁾ Opinia techniczna ITB 1060/12/R33NK. Maksymalna rozpiętość zabudowy sufitu samonośnego nie uwzględnia obciążeń pochodzących od dodatkowych elementów np.: materiału izolacyjnego, okładzin dekoracyjnych czy osprzętu instalacyjnego. W sprawie szczegółów wymagany kontakt z odpowiednim Doradcą Technicznym Siniat (szczegółowe mapy regionów dostępne na końcu katalogu).

³⁾ W pomieszczeniach o wilgotności względnej powietrza do 85% w sekcjach narożnych na intensywne działanie wody zaleca się stosowanie płyt gipsowych z włóknami Nida Hydro (płaszczyzny poziome i pionowe w okolicach wanny, prysznic itp.).

ZUŻYCIE MATERIAŁÓW NA 1M² ZABUDOWY SUFITOWEJ W SYSTEMIE NIDA SUFIT

Nazwa materiału	J.m.	Typ systemu Nida Sufit									
		C100/U100/PD/500-12,5/Expert	C100/U100/PD/500-12,5/Woda	C100/U100/PD/500-12,5/Ogień+	C100/U100/PD/500-12,5/WodaOgień+	C100/U100/PD/500-12,5/Twarda	C100/U100/PD/500-12,5/Hydro	C100/U100/PD/500-15/Ogień+	C100/U100/PD/500-15/Twarda	C100/U100/PD/500-15/Hydro	C100/U100/PD/500-18/Ogień+
Zużycie materiału na 1m ²											
Płyta Nida Expert 12,5 mm	m ²	1,3	-	-	-	-	-	-	-	-	-
Płyta Nida Woda 12,5 mm	m ²	-	1,3	-	-	-	-	-	-	-	-
Płyta Nida Ogień Plus 12,5 mm	m ²	-	-	1,3	-	-	-	-	-	-	-
Płyta Nida Woda Ogień Plus 12,5 mm	m ²	-	-	-	1,3	-	-	-	-	-	-
Płyta Nida Twarda 12,5 mm	m ²	-	-	-	-	1,3	-	-	-	-	-
Płyta Nida Hydro 12,5 mm	m ²	-	-	-	-	-	1,3	-	-	-	-
Płyta Nida Ogień Plus 15,0 mm	m ²	-	-	-	-	-	-	1,3	-	-	-
Płyta Nida Twarda 15,0 mm	m ²	-	-	-	-	-	-	-	1,3	-	-
Płyta Nida Hydro 15,0 mm	m ²	-	-	-	-	-	-	-	-	1,3	-
Płyta Nida Ogień Plus 18,0 mm	m ²	-	-	-	-	-	-	-	-	-	1,3
Profil Nida C100	mb	2,2	2,2	2,2	2,2	2,2	2,2	2,2	2,2	2,2	2,2
Profil Nida U100	mb	0,75	0,75	0,75	0,75	0,75	0,75	0,75	0,75	0,75	0,75
Nity	szt.	2,8	2,8	2,8	2,8	2,8	2,8	2,8	2,8	2,8	2,8
Stalowy element kotwiący (typ wg ciężaru zabudowy) ⁴⁾	szt.	1,7	1,7	1,7	1,7	1,7	1,7	1,7	1,7	1,7	1,7
Blachowkręty Nida 3,5x25 mm	szt.	27,0	27,0	27,0	27,0	-	-	27,0	-	-	-
Blachowkręty Nida 3,5x35 mm	szt.	-	-	-	-	-	-	-	-	-	27,0
Wkręty FixDens 4,2x25 mm	szt.	-	-	-	-	27,0	-	-	27,0	-	-
Blachowkręty Nida Hydro C5 3,5x25 mm	szt.	-	-	-	-	-	27,0	-	-	27,0	-
Taśma zbrojąca Nida	mb	1,4	1,4	1,4	1,4	1,4	1,4	1,4	1,4	1,4	1,4
Gips szpachlowy Nida Start	kg	0,3	0,3	0,3	0,3	-	-	0,3	-	-	0,3
Gips szpachlowy Nida Finish	kg	0,1	0,1	0,1	0,1	-	-	0,1	-	-	0,1
Gotowa masa szpachlowa Nida Hydromix ⁵⁾	kg	-	-	-	-	0,4	0,4	-	0,4	0,4	-

⁴⁾ Typ i ilość elementów kotwiących dobrać wg schematu zawartego w opinii technicznej ITB Sufity Samonośne: ITB 1060/12/R33NK.

⁵⁾ W przypadku płyt gipsowo-wiórowych z włóknami Nida Twarda alternatywnie stosować gips szpachlowy Nida Max. Normy zużycia nie uwzględniają strat materiałowych.

nida Sufit



Klasa odporności ogniowej:
(R)EI30
(R)EI45
(R)EI60



Maksymalna rozpiętość zabudowy:
2790 mm



Minimalna grubość zabudowy:
147,5 mm



Ciężar 1m² zabudowy:
21,0-38,0 kg



Numer dokumentu związanego:
EN13964:2014-05

Deklaracja Właściwości Użytkowych:
DoP/Ceiling System/0046/15.11.2016

SYSTEMY:
C100/U100/PD/500-25; C100/U100/PD/500-27,5; C100/U100/PD/500-30

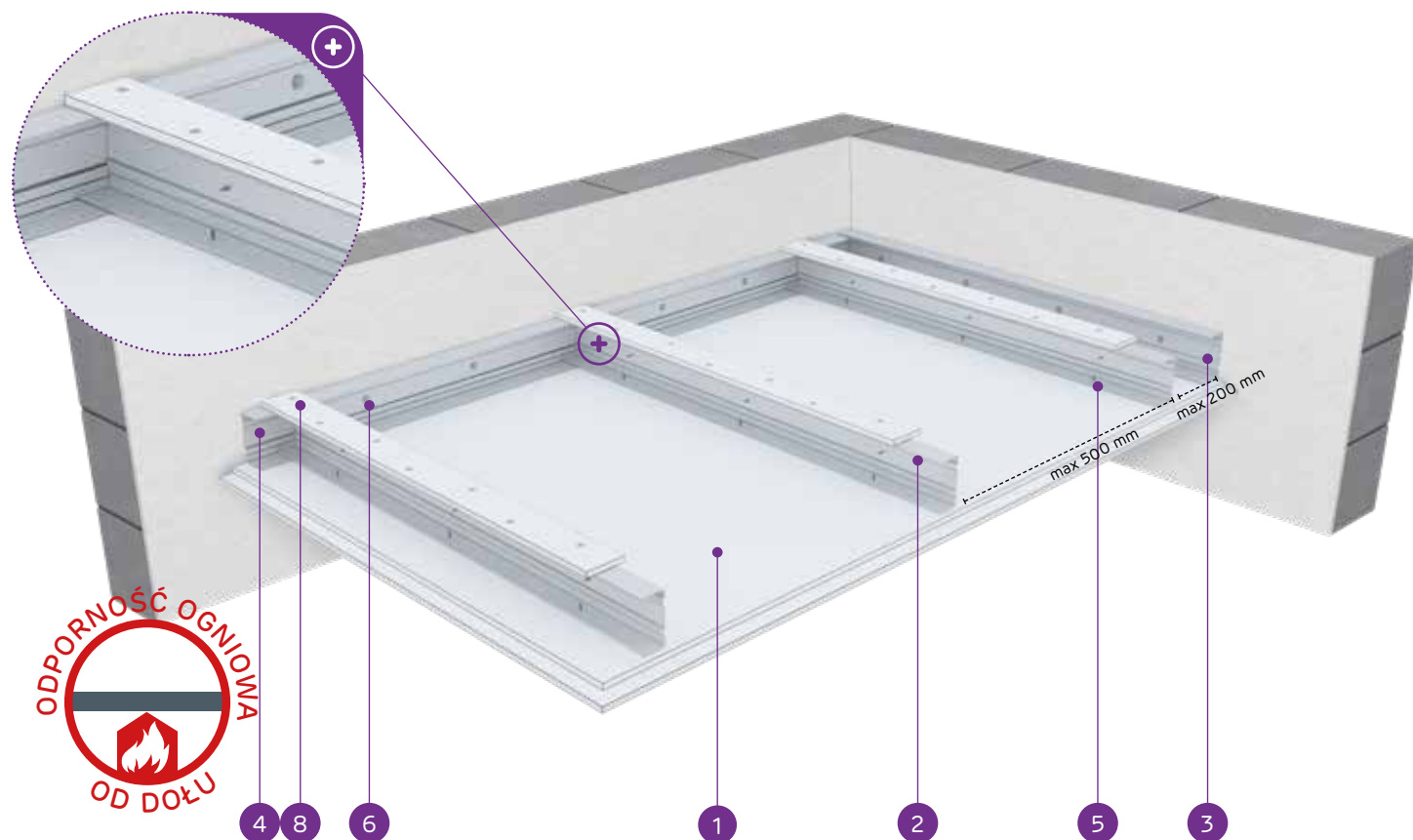

MATERIAŁY:

1. Płyta gipsowo-kartonowa Nida
2. Profil nośny Nida C 100
3. Profil konstrukcyjny Nida U 100
4. Profil nośny Nida U 100
5. Blachowkręt Nida 3,5 x 25 mm
6. Stalowy element kotwiący z podkładką stalową
7. Nit
8. Pas dosztywniający z płyty gipsowo-kartonowej Nida 12,5 mm

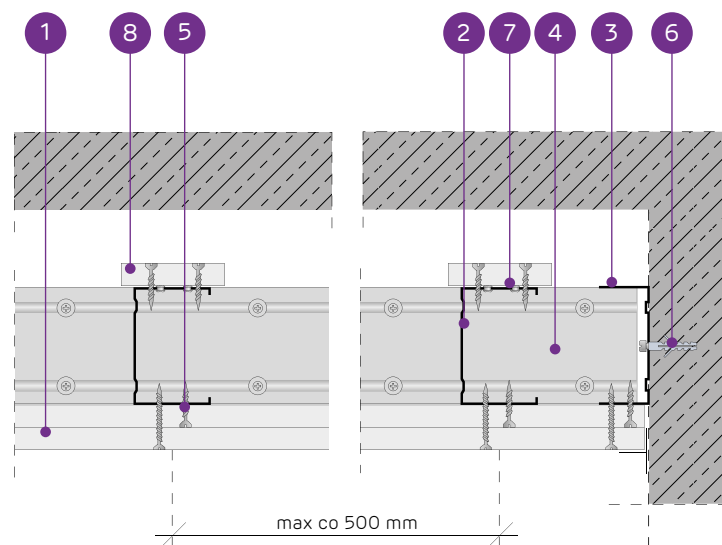

SYSTEM SUFITÓW SAMONOŚNYCH NA KONSTRUKCJI NIDA C100 Z PASEM DOSZTYWNIAJĄCYM

PARAMETRY TECHNICZNE

Typ systemu Nida Sufit	Konstrukcja rusztu				Poszycie płytami gipsowymi		Minimalna grubość zabudowy [mm]	Ciężar zabudowy 1m ² kg	Klasa odporności ogniowej ¹⁾ [min]	Maksymalna rozpiętość zabudowy sufitowej ²⁾ [mm]	System specjalny
	Typ profilu nośnego Nida	Typ profilu obwodowego nośnego Nida	Typ profilu obwodowego konstrukcyjnego Nida	Maksymalny rozstaw profili nośnych Nida C100 [mm]	Nida	Grubość [mm]					
C100/U100/PD/500-25/Expert	C100	U100	U100	500	Expert	2x12,5	147,5	23,0	-	2790	-
C100/U100/PD/500-25/Woda ³⁾	C100	U100	U100	500	Woda	2x12,5	147,5	23,0	-	2790	-
C100/U100/PD/500-25/OgieńTypF	C100	U100	U100	500	Ogień Typ F	2x12,5	147,5	24,0	(R)EI30	2550	-
C100/U100/PD/500-25/Ogień+	C100	U100	U100	500	Ogień Plus	2x12,5	147,5	26,0	(R)EI45	2550	-
C100/U100/PD/500-25/WodaOgień+	C100	U100	U100	500	Woda Ogień Plus	2x12,5	147,5	26,0	(R)EI45	2550	-
C100/U100/PD/500-25/Twarda	C100	U100	U100	500	Twarda	2x12,5	147,5	32,0	(R)EI45	2360	●
C100/U100/PD/500-25/Hydro	C100	U100	U100	500	Hydro	2x12,5	147,5	28,0	(R)EI45	2550	●
C100/U100/PD/500-27,5/Ogień+ ⁴⁾	C100	U100	U100	500	Ogień Plus	1x12,5+1x15,0	150	31,0	(R)EI60	2360	-
C100/U100/PD/500-30/Ogień+	C100	U100	U100	500	Ogień Plus	2x15,0	152,5	34,0	(R)EI60	2360	-
C100/U100/PD/500-30/Twarda	C100	U100	U100	500	Twarda	2x15,0	152,5	38,0	(R)EI60	2200	●
C100/U100/PD/500-30/Hydro	C100	U100	U100	500	Hydro	2x15,0	152,5	34,0	(R)EI60	2360	●

¹⁾ Klasyfikacja ogniowa nr LBO-458-K/22.

²⁾ Opinia techniczna ITB 1060/12/R33NK. Maksymalna rozpiętość zabudowy sufitu samonośnego nie uwzględnia obciążeń pochodzących od dodatkowych elementów np.: materiału izolacyjnego, okładzin dekoracyjnych czy osprzętu instalacyjnego. W sprawie szczegółów wymagany kontakt z odpowiednim Doradcą Technicznym Siniat (szczegółowe mapy regionów dostępne na końcu katalogu).

³⁾ W pomieszczeniach o wilgotności względnej powietrza do 85% w sekcjach naroznych na intensywne działanie wody zaleca się stosowanie płyt gipsowych z włóknami Nida Hydro (płaszczyzny poziome i pionowe w okolicach wanny, prysznicza itp.)

⁴⁾ W systemie w klasie odporności ogniowej (R)EI60 w konfiguracji 1x12,5 mm + 1x15,0 mm możliwość zamiany płyty Nida Ogień Plus typ DF tylko na płytę Nida Woda Ogień Plus typ DFH2.

ZUŻYCIĘ MATERIAŁÓW NA 1M² ZABUDOWY SUFITOWEJ W SYSTEMIE NIDA SUFIT

Nazwa materiału	J.m.	Typ systemu Nida Sufit										
		C100/U100/PD/500-25/Expert	C100/U100/PD/500-25/Woda	C100/U100/PD/500-25/OgieńTypF	C100/U100/PD/500-25/Ogień+	C100/U100/PD/500-25/WodaOgień+	C100/U100/PD/500-25/Twarda	C100/U100/PD/500-25/Hydro	C100/U100/PD/500-27,5/Ogień+	C100/U100/PD/500-30/Ogień+	C100/U100/PD/500-30/Twarda	C100/U100/PD/500-30/Hydro
Zużycie materiału na 1m ²												
Płyta Nida Expert 12,5 mm	m ²	2,3	-	-	-	-	-	-	-	-	-	-
Płyta Nida Woda 12,5 mm	m ²	-	2,3	-	-	-	-	-	-	-	-	-
Płyta Nida Ogień Typ F 12,5 mm	m ²	-	-	2,3	-	-	-	-	-	-	-	-
Płyta Nida Ogień Plus 12,5 mm	m ²	-	-	-	2,3	-	-	-	-	-	-	-
Płyta Nida Woda Ogień Plus 12,5 mm	m ²	-	-	-	-	2,3	-	-	-	-	-	-
Płyta Nida Twarda 12,5 mm	m ²	-	-	-	-	-	2,3	-	-	-	-	-
Płyta Nida Hydro 12,5 mm	m ²	-	-	-	-	-	-	2,3	-	-	-	-
Płyta Nida Ogień Plus 15,0 mm	m ²	-	-	-	-	-	-	-	1,0	2,3	-	-
Płyta Nida Twarda 15,0 mm	m ²	-	-	-	-	-	-	-	-	-	2,3	-
Płyta Nida Hydro 15,0 mm	m ²	-	-	-	-	-	-	-	-	-	-	2,3
Profil Nida C100	mb	2,2	2,2	2,2	2,2	2,2	2,2	2,2	2,2	2,2	2,2	2,2
Profil Nida U100	mb	0,75	0,75	0,75	0,75	0,75	0,75	0,75	0,75	0,75	0,75	0,75
Nity	szt.	2,8	2,8	2,8	2,8	2,8	2,8	2,8	2,8	2,8	2,8	2,8
Stalowy element kotwiący (typ wg ciężaru zabudowy) ⁵⁾	szt.	1,7	1,7	1,7	1,7	1,7	1,7	1,7	1,7	1,7	1,7	1,7
Blachowkręty Nida 3,5x25 mm	szt.	15,0	15,0	15,0	15,0	15,0	-	-	15,0	15,0	-	-
Blachowkręty Nida 3,5x35 mm	szt.	18,0	18,0	18,0	18,0	18,0	-	-	-	-	-	-
Blachowkręty Nida 3,5x45 mm	szt.	-	-	-	-	-	-	-	18,0	18,0	-	-
Wkręty FixDens 4,2x25 mm	szt.	-	-	-	-	-	-	-	-	-	15,0	-
Wkręty FixDens 4,2x42 mm	szt.	-	-	-	-	-	-	-	-	-	-	18,0
Blachowkręty Nida Hydro C5 3,5x25 mm	szt.	-	-	-	-	-	-	15,0	-	-	-	15,0
Blachowkręty Nida Hydro C5 3,5x41 mm	szt.	-	-	-	-	-	-	18,0	-	-	-	18,0
Taśma zbrojąca Nida	mb	1,4	1,4	1,4	1,4	1,4	1,4	1,4	1,4	1,4	1,4	1,4
Gips szpachlowy Nida Start	kg	0,6	0,6	0,6	0,6	0,6	-	-	0,6	0,6	-	-
Gips szpachlowy Nida Finish	kg	0,1	0,1	0,1	0,1	0,1	-	-	0,1	0,1	-	-
Gotowa masa szpachlowa Nida Hydromix ⁶⁾	kg	-	-	-	-	-	0,7	0,7	-	-	-	0,7

⁵⁾ Typ i ilość elementów kotwiących dobierać wg schematu zawartego w opinii technicznej ITB Sufity Samonośne: ITB 1060/12/R33NK.

⁶⁾ W przypadku płyt gipsowo-włókowych z włóknami Nida Twarda alternatywnie stosować gips szpachlowy Nida Max.

Normy zużycia nie uwzględniają strat materiałowych.

nida Sufit



Klasa odporności ogniowej:
(R)EI60
(R)EI90
(R)EI120



Maksymalna rozpiętość zabudowy:
2200 mm



Minimalna grubość zabudowy:
160 mm



Ciężar 1m² zabudowy:
36,0-70,0 kg



Numer dokumentu związanego:
EN13964:2014-05

Deklaracja Właściwości Użytkowych:
DoP/Ceiling System/0046/15.11.2016

SYSTEMY:
**C100/U100/PD/500-37,5; C100/U100/PD/500-40; C100/U100/PD/500-55;
C100/U100/PD/500-60**

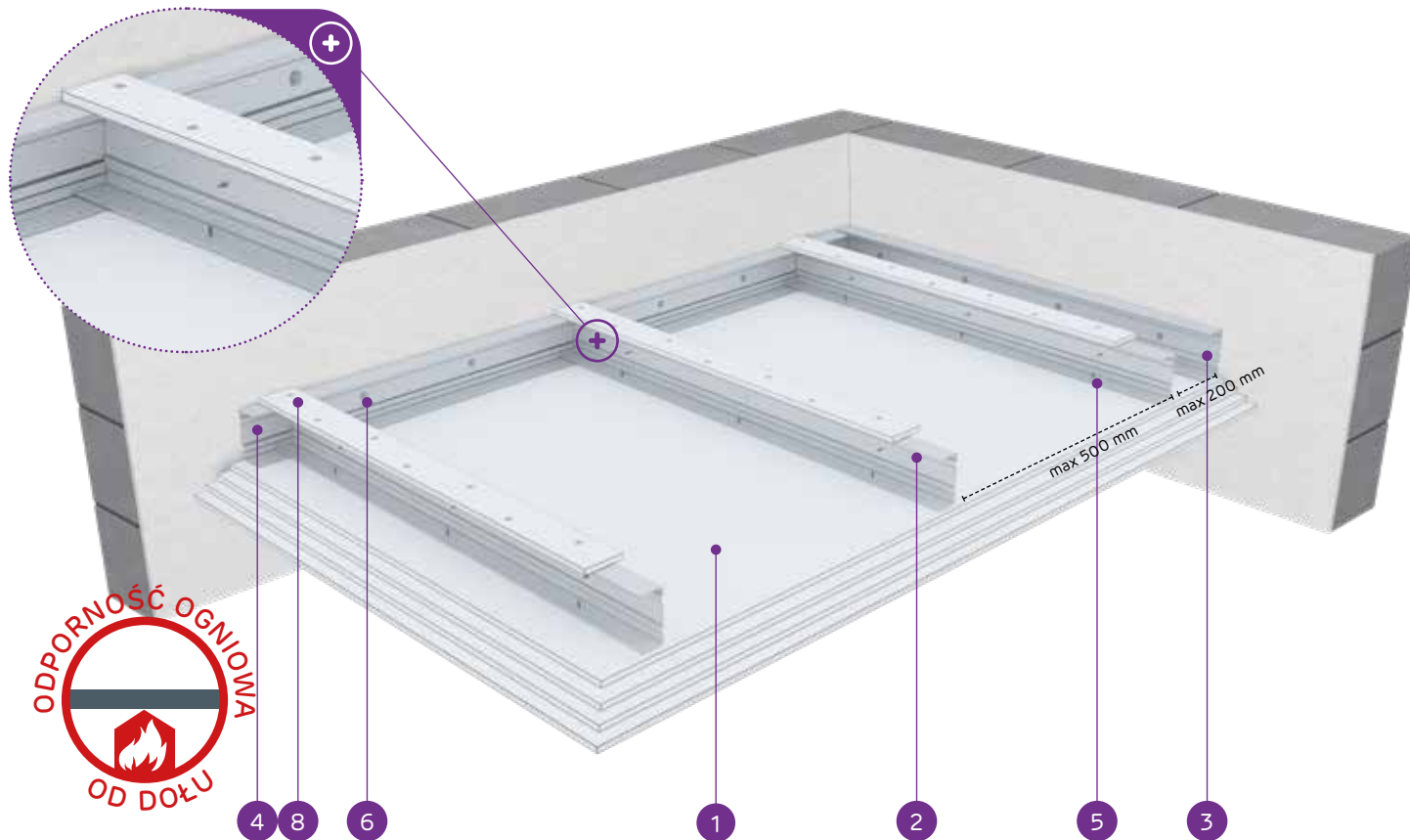

MATERIAŁY:

1. Płyta gipsowo-kartonowa Nida
2. Profil nośny Nida C 100
3. Profil konstrukcyjny Nida U 100
4. Profil nośny Nida U 100
5. Blachowkręt Nida 3,5 x 25 mm
6. Stalowy element kotwiący z podkładką stalową
7. Nit
8. Pas dosztywniający z płyty gipsowo-kartonowej Nida 12,5 mm

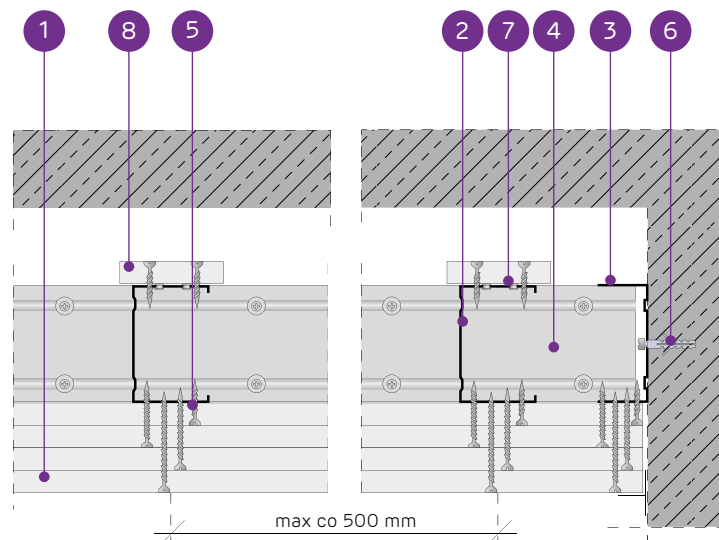

SYSTEM SUFITÓW SAMONOŚNYCH NA KONSTRUKCJI NIDA C100 Z PASEM DOSZTYWNIAJĄCYM

PARAMETRY TECHNICZNE

Typ systemu Nida Sufit	Konstrukcja rusztu				Poszycie płytami gipsowymi	Minimalna grubość zabudowy	Ciężar zabudowy 1 m ²	Klasa odporności ogniowej ¹⁾	Maksymalna rozpiętość zabudowy sufitowej ²⁾	System specjalny	
	Typ profilu nośnego Nida	Typ profilu obwodowego nośnego Nida	Typ profilu obwodowego konstrukcyjnego Nida	Maksymalny rozstaw profili nośnych Nida C100 [mm]							Nida
C100/U100/PD/500-37,5/Ogień+	C100	U100	U100	500	Ogień Plus	3x12,5	160	36,0	(R)EI60	2200	-
C100/U100/PD/500-37,5/WodaOgień+	C100	U100	U100	500	Woda Ogień Plus	3x12,5	160	36,0	(R)EI60	2200	-
C100/U100/PD/500-37,5/Twarda	C100	U100	U100	500	Twarda	3x12,5	160	45,0	(R)EI60	2080	●
C100/U100/PD/500-37,5/Hydro	C100	U100	U100	500	Hydro	3x12,5	160	39,0	(R)EI60	2200	●
C100/U100/PD/500-40/Ogień+	C100	U100	U100	500	Ogień Plus	2x12,5+15,0	162,5	40,0	(R)EI90	2200	-
C100/U100/PD/500-40/Twarda	C100	U100	U100	500	Twarda	2x12,5+15,0	162,5	48,0	(R)EI90	1970	●
C100/U100/PD/500-40/Hydro	C100	U100	U100	500	Hydro	2x12,5+15,0	162,5	41,0	(R)EI90	2080	●
C100/U100/PD/500-55/Ogień+	C100	U100	U100	500	Ogień Plus	2x12,5+2x15,0	177,5	54,0	(R)EI120	1880	-
C100/U100/PD/500-55/Twarda	C100	U100	U100	500	Twarda	2x12,5+2x15,0	177,5	64,0	(R)EI120	1730	●
C100/U100/PD/500-55/Hydro	C100	U100	U100	500	Hydro	2x12,5+2x15,0	177,5	55,5	(R)EI120	1800	●
C100/U100/PD/500-60/Ogień+	C100	U100	U100	500	Ogień Plus	4x15,0	182,5	61,0	(R)EI120	1730	-
C100/U100/PD/500-60/Twarda	C100	U100	U100	500	Twarda	4x15,0	182,5	70,0	(R)EI120	1670	●
C100/U100/PD/500-60/Hydro	C100	U100	U100	500	Hydro	4x15,0	182,5	61,0	(R)EI120	1730	●

¹⁾ Klasyfikacja ogniowa nr LBO-458-K/22.

²⁾ Opinia techniczna ITB 1060/12/R33NK. Maksymalna rozpiętość zabudowy sufitu samonośnego nie uwzględnia obciążeń pochodzących od dodatkowych elementów np.: materiału izolacyjnego, okładzin dekoracyjnych czy oprzętu instalacyjnego. W sprawie szczegółów wymagany kontakt z odpowiednim Doradcą Technicznym Siniat (szczegółowe mapy regionów dostępne na końcu katalogu).

ZUŻYCIE MATERIAŁÓW NA 1M² ZABUDOWY SUFITOWEJ W SYSTEMIE NIDA SUFIT

Nazwa materiału	J.m.	Typ systemu Nida Sufit													
		C100/U100/PD/500-37,5/Ogień+	C100/U100/PD/500-37,5/WodaOgień+	C100/U100/PD/500-37,5/Twarda	C100/U100/PD/500-37,5/Hydro	C100/U100/PD/500-40/Ogień+	C100/U100/PD/500-40/Twarda	C100/U100/PD/500-40/Hydro	C100/U100/PD/500-55/Ogień+	C100/U100/PD/500-55/Twarda	C100/U100/PD/500-55/Hydro	C100/U100/PD/500-60/Ogień+	C100/U100/PD/500-60/Twarda	C100/U100/PD/500-60/Hydro	
Zużycie materiału na 1m ²															
Płyta Nida Ogień Plus 12,5 mm	m ²	3,3	-	-	-	2,3	-	-	2,3	-	-	-	-	-	-
Płyta Nida Woda Ogień Plus 12,5 mm	m ²	-	3,3	-	-	-	-	-	-	-	-	-	-	-	-
Płyta Nida Twarda 12,5 mm	m ²	-	-	3,3	-	-	2,3	-	-	2,3	-	-	-	-	-
Płyta Nida Hydro 12,5 mm	m ²	-	-	-	3,3	-	-	2,3	-	-	2,3	-	-	-	-
Płyta Nida Ogień Plus 15,0 mm	m ²	-	-	-	-	1,0	-	-	2,0	-	-	4,3	-	-	-
Płyta Nida Twarda 15,0 mm	m ²	-	-	-	-	-	1,0	-	-	2,0	-	-	4,3	-	-
Płyta Nida Hydro 15,0 mm	m ²	-	-	-	-	-	-	1,0	-	-	2,0	-	-	4,3	-
Profil Nida C100	mb	2,2	2,2	2,2	2,2	2,2	2,2	2,2	2,2	2,2	2,2	2,2	2,2	2,2	2,2
Profil Nida U100	mb	0,75	0,75	0,75	0,75	0,75	0,75	0,75	0,75	0,75	0,75	0,75	0,75	0,75	0,75
Nity	szt.	2,8	2,8	2,8	2,8	2,8	2,8	2,8	2,8	2,8	2,8	2,8	2,8	2,8	2,8
Stalowy element kotwiący (typ wg ciężaru zabudowy) ³⁾	szt.	1,7	1,7	1,7	1,7	1,7	1,7	1,7	1,7	1,7	1,7	1,7	1,7	1,7	1,7
Blachowkręty Nida 3,5x25 mm	szt.	15,0	15,0	-	-	15,0	-	-	15,0	-	-	15,0	-	-	-
Blachowkręty Nida 3,5x35 mm	szt.	6,0	6,0	-	-	6,0	-	-	6,0	-	-	6,0	-	-	-
Blachowkręty Nida 3,5x45 mm	szt.	-	-	-	-	-	-	-	6,0	-	-	6,0	-	-	-
Blachowkręty Nida 3,5x55 mm	szt.	18,0	18,0	-	-	18,0	-	-	6,0	-	-	6,0	-	-	-
Blachowkręty Nida 4,2x70 mm	szt.	-	-	-	-	-	-	-	18,0	-	-	18,0	-	-	-
Wkręty FixDens 4,2x25 mm	szt.	-	-	15,0	-	-	15,0	-	-	15,0	-	-	15,0	-	-
Wkręty FixDens 4,2x42 mm	szt.	-	-	6,0	-	-	6,0	-	-	6,0	-	-	6,0	-	-
Wkręty FixDens 4,2x60 mm	szt.	-	-	18,0	-	-	18,0	-	-	6,0	-	-	6,0	-	-
Wkręty FixDens 4,5x80 mm	szt.	-	-	-	-	-	-	-	-	18,0	-	-	18,0	-	-
Blachowkręty Nida Hydro C5 3,5x25 mm	szt.	-	-	-	15,0	-	-	15,0	-	-	15,0	-	-	15,0	-
Blachowkręty Nida Hydro C5 3,5x41 mm	szt.	-	-	-	6,0	-	-	6,0	-	-	6,0	-	-	6,0	-
Blachowkręty Nida Hydro C5 3,5x55 mm	szt.	-	-	-	18,0	-	-	18,0	-	-	6,0	-	-	6,0	-
Blachowkręty Nida Hydro C5 4,2x70 mm	szt.	-	-	-	-	-	-	-	-	-	18,0	-	-	18,0	-
Taśma zbrojąca Nida	mb	1,4	1,4	1,4	1,4	1,4	1,4	1,4	1,4	1,4	1,4	1,4	1,4	1,4	1,4
Gips szpachlowy Nida Start	kg	0,9	0,9	-	-	0,9	-	-	1,2	-	-	1,2	-	-	-
Gips szpachlowy Nida Finish	kg	0,1	0,1	-	-	0,1	-	-	0,1	-	-	0,1	-	-	-
Gotowa masa szpachlowa Nida Hydromix ⁴⁾	kg	-	-	1,0	1,0	-	1,0	1,0	-	1,3	1,3	-	1,3	1,3	-

³⁾ Typ i ilość elementów kotwiących dobrać wg schematu zawartego w opinii technicznej ITB Sufity Samonośne: ITB 1060/12/R33NK.

⁴⁾ W przypadku płyt gipsowo-wiórowych z włóknami Nida Twarda alternatywnie stosować gips szpachlowy Nida Max. Normy zużycia nie uwzględniają strat materiałowych.

nida Sufit



Klasa odporności ogniowej:
**(R)EI15
(R)EI30**



Maksymalna rozpiętość zabudowy:
2870 mm



Minimalna grubość zabudowy:
72,5 mm



Ciężar 1m² zabudowy:
12,0-19,0 kg



Numer dokumentu związanego:
EN13964:2014-05

Deklaracja Właściwości Użytkowych:
DoP/Ceiling System/0047/15.11.2016

SYSTEMY:

CC50/U50/500-12,5; CC50/U50/500-15; CC50/U50/500-18

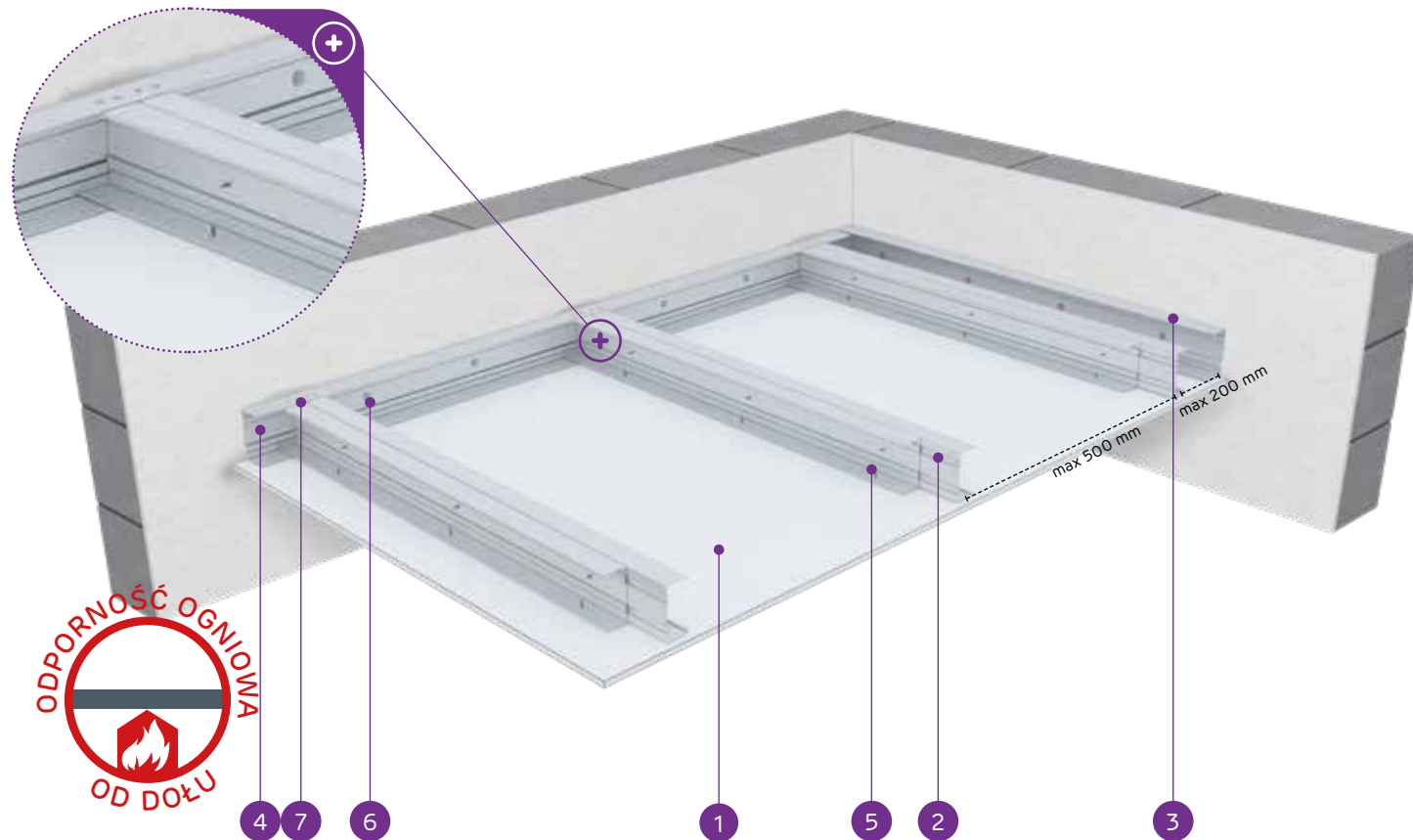

MATERIAŁY:

1. Płyta gipsowo-kartonowa Nida
2. Profil zdwojony nośny Nida C50 (profile skrócone ze sobą środkami za pomocą wkrętów samowiercących FLAT HEAD 4,2x13 mm do blachy 1 mm)
3. Profil konstrukcyjny Nida U 50
4. Profil nośny Nida U 50
5. Blachowkręt Nida 3,5 x 25 mm
6. Stalowy element kotwiący z podkładką stalową
7. Nit

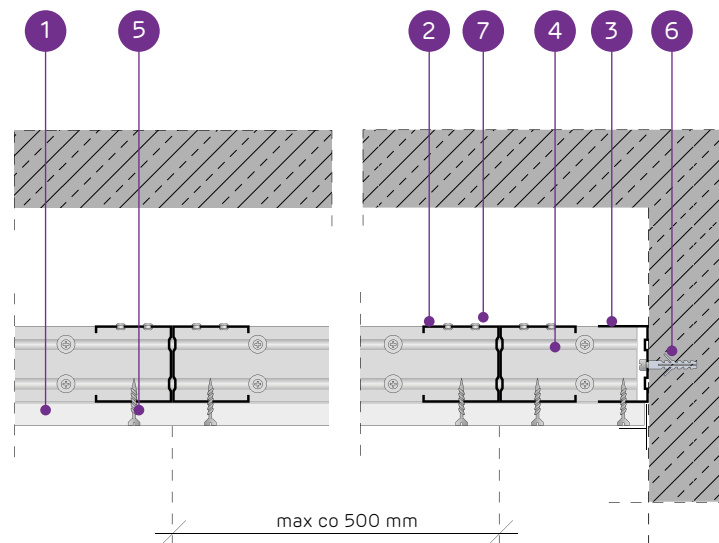

SYSTEM SUFITÓW SAMONOŚNYCH NA ZDWOJONEJ KONSTRUKCJI NIDA C50

PARAMETRY TECHNICZNE

Typ systemu Nida Sufit	Konstrukcja rusztu				Poszycie płytami gipsowymi		Minimalna grubość zabudowy [mm]	Ciężar zabudowy 1 m ² kg	Klasa odporności ogniowej ¹⁾ [min]	Maksymalna rozpiętość zabudowy sufitowej ²⁾ [mm]	System specjalny
	Typ profilu nośnego Nida	Typ profilu obwodowego nośnego Nida	Typ profilu obwodowego konstrukcyjnego Nida	Maksymalny rozstaw profili nośnych Nida C50 [mm]	Nida	Grubość [mm]					
CC50/U50/500-12,5/Expert	2xC50	U50	U50	500	Expert	12,5	72,5	12,0	-	2870	-
CC50/U50/500-12,5/Woda ³⁾	2xC50	U50	U50	500	Woda	12,5	72,5	12,0	-	2870	-
CC50/U50/500-12,5/Ogień+	2xC50	U50	U50	500	Ogień Plus	12,5	72,5	14,0	(R)EI15	2870	-
CC50/U50/500-12,5/WodaOgień+	2xC50	U50	U50	500	Woda Ogień Plus	12,5	72,5	14,0	(R)EI15	2870	-
CC50/U50/500-12,5/Twarda	2xC50	U50	U50	500	Twarda	12,5	72,5	16,0	(R)EI15	2490	●
CC50/U50/500-12,5/Hydro	2xC50	U50	U50	500	Hydro	12,5	72,5	14,0	(R)EI15	2870	●
CC50/U50/500-15/Ogień+	2xC50	U50	U50	500	Ogień Plus	15,0	75	17,0	(R)EI15	2490	-
CC50/U50/500-15/Twarda	2xC50	U50	U50	500	Twarda	15,0	75	19,0	(R)EI15	2490	●
CC50/U50/500-15/Hydro	2xC50	U50	U50	500	Hydro	15,0	75	17,0	(R)EI15	2490	●
CC50/U50/500-18/Ogień+	2xC50	U50	U50	500	Ogień Plus	18,0	78	18,0	(R)EI30	2490	-

¹⁾ Klasyfikacja ogniowa nr LBO-458-K/22.

²⁾ Opinia techniczna ITB 1060/12/R33NK. Maksymalna rozpiętość zabudowy sufitu samonośnego nie uwzględnia obciążeń pochodzących od dodatkowych elementów np.: materiału izolacyjnego, okładzin dekoracyjnych czy osprzętu instalacyjnego. W sprawie szczegółów wymagany kontakt z odpowiednim Doradcą Technicznym Siniat (szczegółowe mapy regionów dostępne na końcu katalogu).

³⁾ W pomieszczeniach o wilgotności względnej powietrza do 85% w sekcjach narażonych na intensywne działanie wody zaleca się stosowanie płyt gipsowych z włóknami Nida Hydro (płaszczyzny poziome i pionowe w okolicach wanny, prysznic itp.).

ZUŻYCIE MATERIAŁÓW NA 1M² ZABUDOWY SUFITOWEJ W SYSTEMIE NIDA SUFIT

Nazwa materiału	J.m.	Typ systemu Nida Sufit									
		CC50/U50/500-12,5/Expert	CC50/U50/500-12,5/Woda	CC50/U50/500-12,5/Ogień+	CC50/U50/500-12,5/WodaOgień+	CC50/U50/500-12,5/Twarda	CC50/U50/500-12,5/Hydro	CC50/U50/500-15/Ogień+	CC50/U50/500-15/Twarda	CC50/U50/500-15/Hydro	CC50/U50/500-18/Ogień+
		Zużycie materiału na 1m ²									
Płyta Nida Expert 12,5 mm	m ²	1,0	-	-	-	-	-	-	-	-	-
Płyta Nida Woda 12,5 mm	m ²	-	1,0	-	-	-	-	-	-	-	-
Płyta Nida Ogień Plus 12,5 mm	m ²	-	-	1,0	-	-	-	-	-	-	-
Płyta Nida Woda Ogień Plus 12,5 mm	m ²	-	-	-	1,0	-	-	-	-	-	-
Płyta Nida Twarda 12,5 mm	m ²	-	-	-	-	1,0	-	-	-	-	-
Płyta Nida Hydro 12,5 mm	m ²	-	-	-	-	-	1,0	-	-	-	-
Płyta Nida Ogień Plus 15,0 mm	m ²	-	-	-	-	-	-	1,0	-	-	-
Płyta Nida Twarda 15,0 mm	m ²	-	-	-	-	-	-	-	1,0	-	-
Płyta Nida Hydro 15,0 mm	m ²	-	-	-	-	-	-	-	-	1,0	-
Płyta Nida Ogień Plus 18,0 mm	m ²	-	-	-	-	-	-	-	-	-	1,0
Profil Nida C50	mb	4,4	4,4	4,4	4,4	4,4	4,4	4,4	4,4	4,4	4,4
Profil Nida U50	mb	0,75	0,75	0,75	0,75	0,75	0,75	0,75	0,75	0,75	0,75
Nity	szt.	5,6	5,6	5,6	5,6	5,6	5,6	5,6	5,6	5,6	5,6
Stalowy element kotwiący (typ wg ciężaru zabudowy) ⁴⁾	szt.	1,7	1,7	1,7	1,7	1,7	1,7	1,7	1,7	1,7	1,7
Wkręty samowiercące FLAT HEAD 4,2x13 mm do blachy 1 mm	szt.	8,3	8,3	8,3	8,3	8,3	8,3	8,3	8,3	8,3	8,3
Blachowkręty Nida 3,5x25 mm	szt.	18,0	18,0	18,0	18,0	-	-	18,0	-	-	-
Blachowkręty Nida 3,5x35 mm	szt.	-	-	-	-	-	-	-	-	-	18,0
Wkręty FixDens 4,2x25 mm	szt.	-	-	-	-	18,0	-	-	18,0	-	-
Blachowkręty Nida Hydro C5 3,5x25 mm	szt.	-	-	-	-	-	18,0	-	-	18,0	-
Taśma zbrojąca Nida	mb	1,4	1,4	1,4	1,4	1,4	1,4	1,4	1,4	1,4	1,4
Gips szpachlowy Nida Start	kg	0,3	0,3	0,3	0,3	-	-	0,3	-	-	0,3
Gips szpachlowy Nida Finish	kg	0,1	0,1	0,1	0,1	-	-	0,1	-	-	0,1
Gotowa masa szpachlowa Nida Hydromix ⁵⁾	kg	-	-	-	-	0,4	0,4	-	0,4	0,4	-

⁴⁾ Typ i ilość elementów kotwiących dobrać wg schematu zawartego w opinii technicznej ITB Sufity Samonośne: ITB 1060/12/R33NK.

⁵⁾ W przypadku płyt gipsowo-włókowych z włóknami Nida Twarda alternatywnie stosować gips szpachlowy Nida Max. Normy zużycia nie uwzględniają strat materiałowych.

nida Sufit



Klasa odporności ogniowej:
**(R)EI30
(R)EI45
(R)EI60**



Maksymalna rozpiętość zabudowy:
2820 mm



Minimalna grubość zabudowy:
85 mm



Ciężar 1m² zabudowy:
20,0-35,0 kg



Numer dokumentu związanego:
EN13964:2014-05

Deklaracja Właściwości Użytkowych:
DoP/Ceiling System/0047/15.11.2016

SYSTEMY:

CC50/U50/500-25; CC50/U50/500-27,5; CC50/U50/500-30

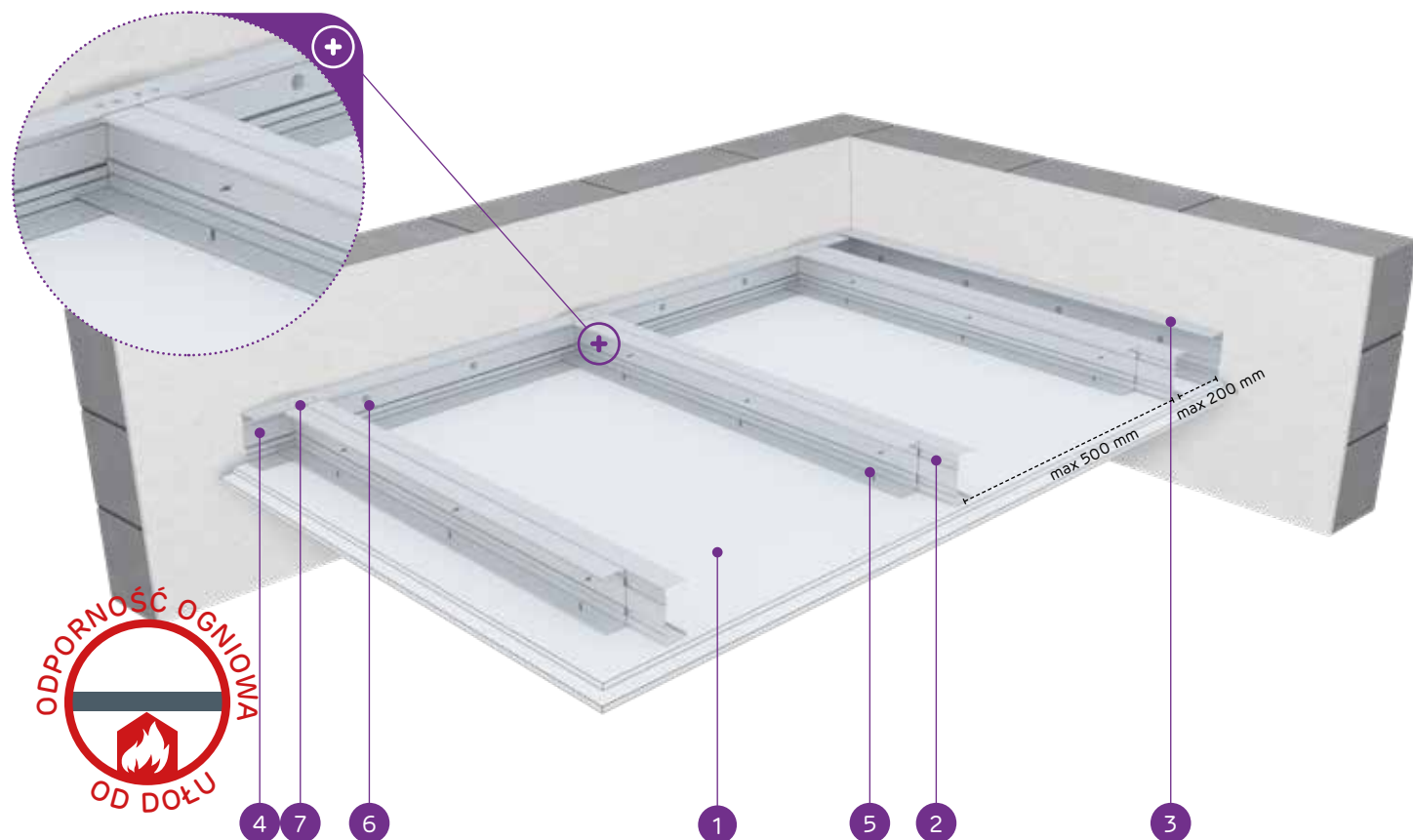

MATERIAŁY:

1. Płyta gipsowo-kartonowa Nida
2. Profil zdwojony nośny Nida C50 (profile skrócone ze sobą środkami za pomocą wkrętów samowiercących FLAT HEAD 4,2x13 mm do blachy 1 mm)
3. Profil konstrukcyjny Nida U 50
4. Profil nośny Nida U 50
5. Blachowkręt Nida 3,5 x 25 mm
6. Stalowy element kotwiący z podkładką stalową
7. Nit

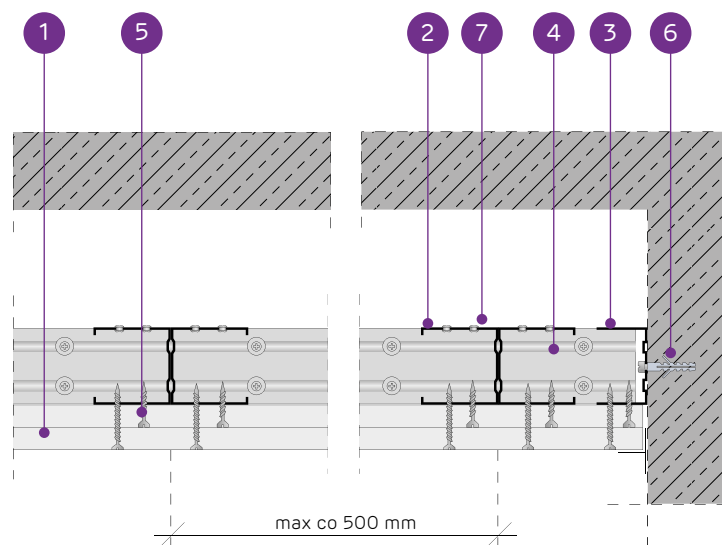

SYSTEM SUFITÓW SAMONOŚNYCH NA ZDWOJONEJ KONSTRUKCJI NIDA C50

PARAMETRY TECHNICZNE

Typ systemu Nida Sufit	Konstrukcja rusztu				Poszycie płytami gipsowymi	Minimalna grubość zabudowy	Ciężar zabudowy 1 m ²	Klasa odporności ogniowej ¹⁾	Maksymalna rozpiętość zabudowy sufitowej ²⁾	System specjalny	
	Typ profilu nośnego Nida	Typ profilu obwodowego nośnego Nida	Typ profilu obwodowego konstrukcyjnego Nida	Maksymalny rozstaw profili nośnych Nida C50							Nida
CC50/U50/500-25/Expert	2xC50	U50	U50	500	Expert	2x12,5	85	21,0	-	2520	-
CC50/U50/500-25/Woda ³⁾	2xC50	U50	U50	500	Woda	2x12,5	85	21,0	-	2520	-
CC50/U50/500-25/Ogień Typ F	2xC50	U50	U50	500	Ogień Typ F	2x12,5	85	22,0	(R)EI30	2520	-
CC50/U50/500-25/Ogień+	2xC50	U50	U50	500	Ogień Plus	2x12,5	85	24,0	(R)EI45	2520	-
CC50/U50/500-25/WodaOgień+	2xC50	U50	U50	500	Woda Ogień Plus	2x12,5	85	24,0	(R)EI45	2520	-
CC50/U50/500-25/Twarda	2xC50	U50	U50	500	Twarda	2x12,5	85	29,0	(R)EI45	2300	●
CC50/U50/500-25/Hydro	2xC50	U50	U50	500	Hydro	2x12,5	85	25,0	(R)EI45	2520	●
CC50/U50/500-27,5/Ogień+ ⁴⁾	2xC50	U50	U50	500	Ogień Plus	1x12,5+1x15,0	87,5	29,0	(R)EI60	2130	-
CC50/U50/500-30/Ogień+	2xC50	U50	U50	500	Ogień Plus	2x15,0	90	31,0	(R)EI60	2130	-
CC50/U50/500-30/Twarda	2xC50	U50	U50	500	Twarda	2x15,0	90	35,0	(R)EI60	2130	●
CC50/U50/500-30/Hydro	2xC50	U50	U50	500	Hydro	2x15,0	90	31,0	(R)EI60	2130	●

¹⁾ Klasyfikacja ogniowa nr LBO-458-K/22.

²⁾ Opinia techniczna ITB 1060/12/R33NK. Maksymalna rozpiętość zabudowy sufitu samonośnego nie uwzględnia obciążeń pochodzących od dodatkowych elementów np.: materiału izolacyjnego, okładzin dekoracyjnych czy osprzętu instalacyjnego. W sprawie szczegółów wymagany kontakt z odpowiednim Doradcą Technicznym Siniat (szczegółowe mapy regionów dostępne na końcu katalogu).

³⁾ W pomieszczeniach o wilgotności względnej powietrza do 85% w sekcjach narażonych na intensywne działanie wody zaleca się stosowanie płyt gipsowych z włóknami Nida Hydro (płaszczyzny poziome i pionowe w okolicach wanny, prysznic itp.)

⁴⁾ W systemie w klasie odporności ogniowej (R)EI60 w konfiguracji 1x12,5 mm + 1x15,0 mm możliwość zamiany płyty Nida Ogień Plus typ DF tylko na płytę Nida Woda Ogień Plus typ DFH2.

ZUŻYCIE MATERIAŁÓW NA 1M² ZABUDOWY SUFITOWEJ W SYSTEMIE NIDA SUFIT

Nazwa materiału	J.m.	Typ systemu Nida Sufit										
		CC50/U50/500-25/Expert	CC50/U50/500-25/Woda	CC50/U50/500-25/Ogień Typ F	CC50/U50/500-25/Ogień+	CC50/U50/500-25/WodaOgień+	CC50/U50/500-25/Twarda	CC50/U50/500-25/Hydro	CC50/U50/500-27,5/Ogień+	CC50/U50/500-30/Ogień+	CC50/U50/500-30/Twarda	CC50/U50/500-30/Hydro
Zużycie materiału na 1m ²												
Płyta Nida Expert 12,5 mm	m ²	2,0	-	-	-	-	-	-	-	-	-	-
Płyta Nida Woda 12,5 mm	m ²	-	2,0	-	-	-	-	-	-	-	-	-
Płyta Nida Ogień Typ F 12,5 mm	m ²	-	-	2,0	-	-	-	-	-	-	-	-
Płyta Nida Ogień Plus 12,5 mm	m ²	-	-	-	2,0	-	-	1,0	-	-	-	-
Płyta Nida Woda Ogień Plus 12,5 mm	m ²	-	-	-	-	2,0	-	-	-	-	-	-
Płyta Nida Twarda 12,5 mm	m ²	-	-	-	-	-	2,0	-	-	-	-	-
Płyta Nida Hydro 12,5 mm	m ²	-	-	-	-	-	2,0	-	-	-	-	-
Płyta Nida Ogień Plus 15,0 mm	m ²	-	-	-	-	-	-	1,0	2,0	-	-	-
Płyta Nida Twarda 15,0 mm	m ²	-	-	-	-	-	-	-	-	2,0	-	-
Płyta Nida Hydro 15,0 mm	m ²	-	-	-	-	-	-	-	-	-	2,0	-
Profil Nida C50	mb	4,4	4,4	4,4	4,4	4,4	4,4	4,4	4,4	4,4	4,4	4,4
Profil Nida U50	mb	0,75	0,75	0,75	0,75	0,75	0,75	0,75	0,75	0,75	0,75	0,75
Nity	szt.	5,6	5,6	5,6	5,6	5,6	5,6	5,6	5,6	5,6	5,6	5,6
Stalowy element kotwiący (typ wg ciężaru zabudowy) ⁵⁾	szt.	1,7	1,7	1,7	1,7	1,7	1,7	1,7	1,7	1,7	1,7	1,7
Wkręty samowiercące FLAT HEAD 4,2x13 mm do blachy 1 mm	szt.	8,3	8,3	8,3	8,3	8,3	8,3	8,3	8,3	8,3	8,3	8,3
Blachowkręty Nida 3,5x25 mm	szt.	6,0	6,0	6,0	6,0	6,0	-	-	6,0	6,0	-	-
Blachowkręty Nida 3,5x35 mm	szt.	18,0	18,0	18,0	18,0	18,0	-	-	-	-	-	-
Blachowkręty Nida 3,5x45 mm	szt.	-	-	-	-	-	-	-	18,0	18,0	-	-
Wkręty FixDens 4,2x25 mm	szt.	-	-	-	-	-	6,0	-	-	-	6,0	-
Wkręty FixDens 4,2x42 mm	szt.	-	-	-	-	-	18,0	-	-	-	18,0	-
Blachowkręty Nida Hydro C5 3,5x25 mm	szt.	-	-	-	-	-	-	6,0	-	-	-	6,0
Blachowkręty Nida Hydro C5 3,5x41 mm	szt.	-	-	-	-	-	18,0	-	-	-	-	18,0
Taśma zbrojąca Nida	mb	1,4	1,4	1,4	1,4	1,4	1,4	1,4	1,4	1,4	1,4	1,4
Gips szpachlowy Nida Start	kg	0,6	0,6	0,6	0,6	0,6	-	-	0,6	0,6	-	-
Gips szpachlowy Nida Finish	kg	0,1	0,1	0,1	0,1	0,1	-	-	0,1	0,1	-	-
Gotowa masa szpachlowa Nida Hydromix ⁶⁾	kg	-	-	-	-	-	0,7	0,7	-	-	0,7	0,7

⁵⁾ Typ i ilość elementów kotwiących dobrać wg schematu zawartego w opinii technicznej ITB Sufity Samonośne: ITB 1060/12/R33NK.

⁶⁾ W przypadku płyt gipsowo-włókowych z włóknami Nida Twarda alternatywnie stosować gips szpachlowy Nida Max. Normy zużycia nie uwzględniają strat materiałowych.

nida Sufit



Klasa odporności ogniowej:
(R)EI60
(R)EI90
(R)EI120



Maksymalna rozpiętość zabudowy:
2130 mm



Minimalna grubość zabudowy:
97,5 mm



Ciężar 1m² zabudowy:
34,0-66,0 kg



Numer dokumentu związanego:
EN13964:2014-05

Deklaracja Właściwości Użytkowych:
DoP/Ceiling System/0047/15.11.2016

SYSTEMY:

CC50/U50/500-37,5; CC50/U50/500-40; CC50/U50/500-55; CC50/U50/500-60

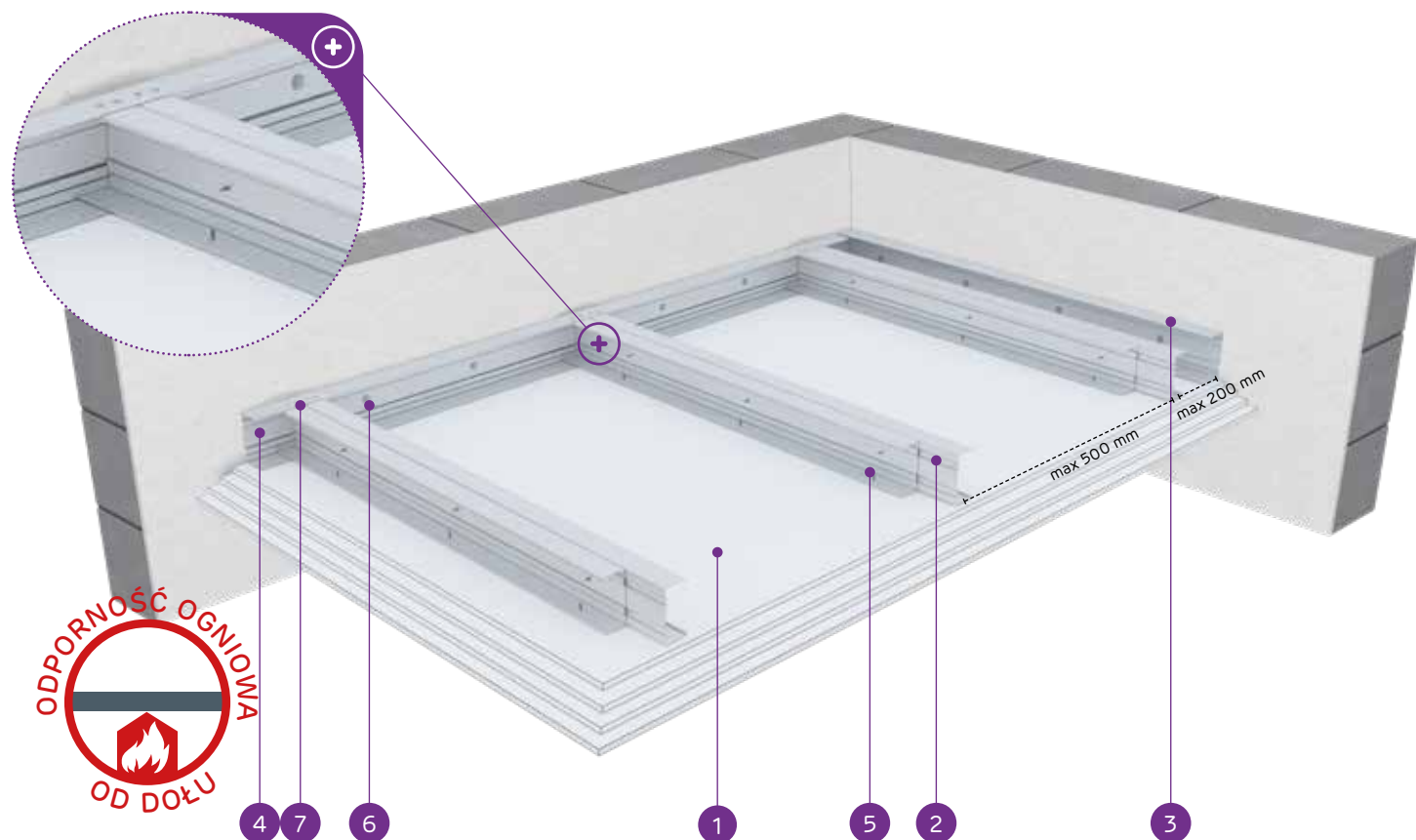

MATERIAŁY:

1. Płyta gipsowo-kartonowa Nida
2. Profil zdwojony nośny Nida C50 (profile skrócone ze sobą środkami za pomocą wkrętów samowiercących FLAT HEAD 4,2x13 mm do blachy 1 mm)
3. Profil konstrukcyjny Nida U 50
4. Profil nośny Nida U 50
5. Blachowkręt Nida 3,5 x 25 mm
6. Stalowy element kotwiący z podkładką stalową
7. Nit

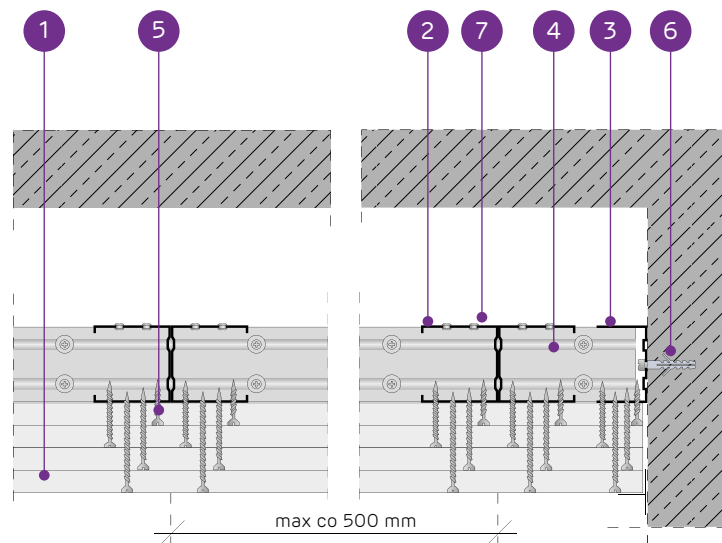

SYSTEM SUFITÓW SAMONOŚNYCH NA ZDWOJONEJ KONSTRUKCJI NIDA C50

PARAMETRY TECHNICZNE

Typ systemu Nida Sufit	Konstrukcja rusztu				Poszycie płytami gipsowymi	Minimalna grubość zabudowy	Ciężar zabudowy 1 m ²	Klasa odporności ogniowej ¹⁾	Maksymalna rozpiętość zabudowy sufitowej ²⁾	System specjalny	
	Typ profilu nośnego Nida	Typ profilu obwodowego nośnego Nida	Typ profilu obwodowego konstrukcyjnego Nida	Maksymalny rozstaw profili nośnych Nida C50							
											[mm]
CC50/U50/500-37,5/Ogień+	2xC50	U50	U50	500	Ogień Plus	3x12,5	97,5	34,0	(R)EI60	2130	-
CC50/U50/500-37,5/WodaOgień+	2xC50	U50	U50	500	Woda Ogień Plus	3x12,5	97,5	34,0	(R)EI60	2130	-
CC50/U50/500-37,5/Twarda	2xC50	U50	U50	500	Twarda	3x12,5	97,5	43,0	(R)EI60	1880	●
CC50/U50/500-37,5/Hydro	2xC50	U50	U50	500	Hydro	3x12,5	97,5	37,0	(R)EI60	1990	●
CC50/U50/500-40/Ogień+	2xC50	U50	U50	500	Ogień Plus	2x12,5+15,0	100	38,0	(R)EI90	1990	-
CC50/U50/500-40/Twarda	2xC50	U50	U50	500	Twarda	2x12,5+15,0	100	45,0	(R)EI90	1880	●
CC50/U50/500-40/Hydro	2xC50	U50	U50	500	Hydro	2x12,5+15,0	100	39,0	(R)EI90	1990	●
CC50/U50/500-55/Ogień+	2xC50	U50	U50	500	Ogień Plus	2x12,5+2x15,0	115	51,5	(R)EI120	1700	-
CC50/U50/500-55/Twarda	2xC50	U50	U50	500	Twarda	2x12,5+2x15,0	115	61,0	(R)EI120	1560	●
CC50/U50/500-55/Hydro	2xC50	U50	U50	500	Hydro	2x12,5+2x15,0	115	53,5	(R)EI120	1700	●
CC50/U50/500-60/Ogień+	2xC50	U50	U50	500	Ogień Plus	4x15,0	120	58,0	(R)EI120	1630	-
CC50/U50/500-60/Twarda	2xC50	U50	U50	500	Twarda	4x15,0	120	66,0	(R)EI120	1500	●
CC50/U50/500-60/Hydro	2xC50	U50	U50	500	Hydro	4x15,0	120	58,0	(R)EI120	1630	●

¹⁾ Klasyfikacja ogniowa nr LBO-458-K/22.

²⁾ Opinia techniczna ITB 1060/12/R33NK. Maksymalna rozpiętość zabudowy sufitu samonośnego nie uwzględnia obciążeń pochodzących od dodatkowych elementów np.: materiału izolacyjnego, okładzin dekoracyjnych czy oprzętu instalacyjnego. W sprawie szczegółów wymagany kontakt z odpowiednim Doradcą Technicznym Siniat (szczegółowe mapy regionów dostępne na końcu katalogu).

ZUŻYCIE MATERIAŁÓW NA 1M² ZABUDOWY SUFITOWEJ W SYSTEMIE NIDA SUFIT

Nazwa materiału	J.m.	Typ systemu Nida Sufit												
		CC50/U50/500-37,5/Ogień+	CC50/U50/500-37,5/WodaOgień+	CC50/U50/500-37,5/Twarda	CC50/U50/500-37,5/Hydro	CC50/U50/500-40/Ogień+	CC50/U50/500-40/Twarda	CC50/U50/500-40/Hydro	CC50/U50/500-55/Ogień+	CC50/U50/500-55/Twarda	CC50/U50/500-55/Hydro	CC50/U50/500-60/Ogień+	CC50/U50/500-60/Twarda	CC50/U50/500-60/Hydro
Zużycie materiału na 1m ²														
Płyta Nida Ogień Plus 12,5 mm	m ²	3,0	-	-	-	2,0	-	-	2,0	-	-	-	-	-
Płyta Nida Woda Ogień Plus 12,5 mm	m ²	-	3,0	-	-	-	-	-	-	-	-	-	-	-
Płyta Nida Twarda 12,5 mm	m ²	-	-	3,0	-	2,0	-	-	2,0	-	-	-	-	-
Płyta Nida Hydro 12,5 mm	m ²	-	-	-	3,0	-	-	2,0	-	-	2,0	-	-	-
Płyta Nida Ogień Plus 15,0 mm	m ²	-	-	-	-	1,0	-	-	2,0	-	-	4,0	-	-
Płyta Nida Twarda 15,0 mm	m ²	-	-	-	-	-	1,0	-	-	2,0	-	-	4,0	-
Płyta Nida Hydro 15,0 mm	m ²	-	-	-	-	-	-	1,0	-	-	2,0	-	-	4,0
Profil Nida C50	mb	4,4	4,4	4,4	4,4	4,4	4,4	4,4	4,4	4,4	4,4	4,4	4,4	4,4
Profil Nida U50	mb	0,75	0,75	0,75	0,75	0,75	0,75	0,75	0,75	0,75	0,75	0,75	0,75	0,75
Nity	szt.	5,6	5,6	5,6	5,6	5,6	5,6	5,6	5,6	5,6	5,6	5,6	5,6	5,6
Stalowy element kotwiący (typ wg ciężaru zabudowy) ³⁾	szt.	1,7	1,7	1,7	1,7	1,7	1,7	1,7	1,7	1,7	1,7	1,7	1,7	1,7
Wkręty samowiercące FLAT HEAD 4,2x13 mm do blachy 1 mm	szt.	8,3	8,3	8,3	8,3	8,3	8,3	8,3	8,3	8,3	8,3	8,3	8,3	8,3
Blachowkręty Nida 3,5x25 mm	szt.	6,0	6,0	-	-	6,0	-	-	6,0	-	-	6,0	-	-
Blachowkręty Nida 3,5x35 mm	szt.	6,0	6,0	-	-	6,0	-	-	-	-	-	-	-	-
Blachowkręty Nida 3,5x45 mm	szt.	-	-	-	-	-	-	-	6,0	-	-	6,0	-	-
Blachowkręty Nida 3,5x55 mm	szt.	18,0	18,0	-	-	18,0	-	-	6,0	-	-	6,0	-	-
Blachowkręty Nida 4,2x70 mm	szt.	-	-	-	-	-	-	-	18,0	-	-	18,0	-	-
Wkręty FixDens 4,2x25 mm	szt.	-	-	6,0	-	-	6,0	-	-	6,0	-	-	6,0	-
Wkręty FixDens 4,2x42 mm	szt.	-	-	6,0	-	-	6,0	-	-	6,0	-	-	6,0	-
Wkręty FixDens 4,2x60 mm	szt.	-	-	18,0	-	-	18,0	-	-	6,0	-	-	6,0	-
Wkręty FixDens 4,5x80 mm	szt.	-	-	-	-	-	-	-	-	18,0	-	-	18,0	-
Blachowkręty Nida Hydro C5 3,5x25 mm	szt.	-	-	-	6,0	-	-	6,0	-	-	6,0	-	-	6,0
Blachowkręty Nida Hydro C5 3,5x41 mm	szt.	-	-	-	6,0	-	-	6,0	-	-	6,0	-	-	6,0
Blachowkręty Nida Hydro C5 3,5x55 mm	szt.	-	-	-	18,0	-	-	18,0	-	-	6,0	-	-	6,0
Blachowkręty Nida Hydro C5 4,2x70 mm	szt.	-	-	-	-	-	-	-	-	-	18,0	-	-	18,0
Taśma zbrojąca Nida	mb	1,4	1,4	1,4	1,4	1,4	1,4	1,4	1,4	1,4	1,4	1,4	1,4	1,4
Gips szpachlowy Nida Start	kg	0,9	0,9	-	-	0,9	-	-	1,2	-	-	1,2	-	-
Gips szpachlowy Nida Finish	kg	0,1	0,1	-	-	0,1	-	-	0,1	-	-	0,1	-	-
Gotowa masa szpachlowa Nida Hydromix ⁴⁾	kg	-	-	1,0	1,0	-	1,0	1,0	-	1,3	1,3	-	1,3	1,3

³⁾ Typ i ilość elementów kotwiących dobrać wg schematu zawartego w opinii technicznej ITB Sufity Samonośne: ITB 1060/12/R33NK.

⁴⁾ W przypadku płyt gipsowo-wiórowych z włóknami Nida Twarda alternatywnie stosować gips szpachlowy Nida Max. Normy zużycia nie uwzględniają strat materiałowych.



nida Sufit



Klasa odporności ogniowej:
**(R)EI15
(R)EI30**



Maksymalna rozpiętość zabudowy:
3690 mm



Minimalna grubość zabudowy:
97,5 mm



Ciężar 1m² zabudowy:
12,0-20,0 kg



Numer dokumentu związanego:
EN13964:2014-05

Deklaracja Właściwości Użytkowych:
DoP/Ceiling System/0049/15.11.2016

SYSTEMY:
CC75/U75/500-12,5; CC75/U75/500-15; CC75/U75/500-18

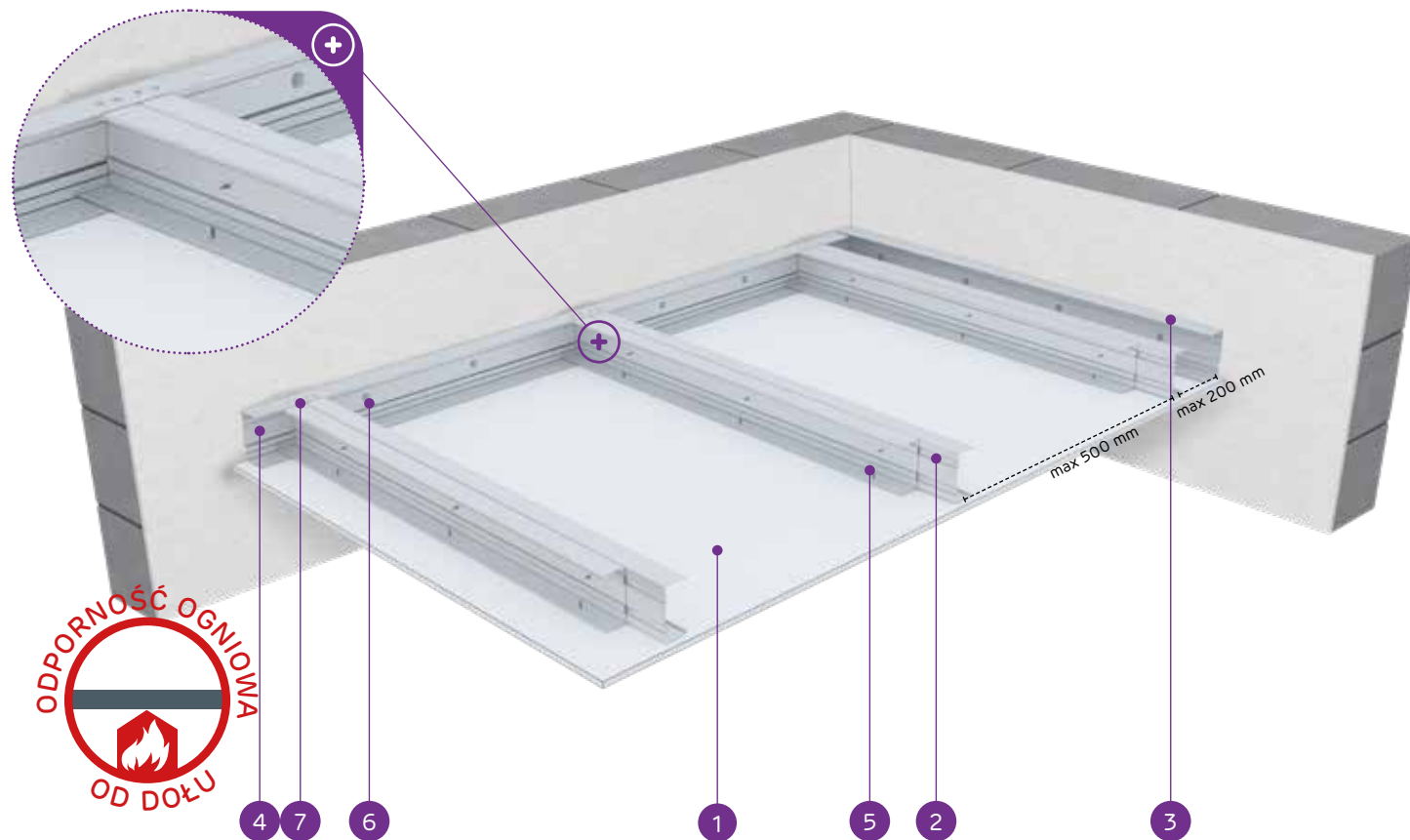

MATERIAŁY:

1. Płyta gipsowo-kartonowa Nida
2. Profil zdwojony nośny Nida C75 (profile skrócone ze sobą środnikami za pomocą wkrętów samowiercących FLAT HEAD 4,2x13 mm do blachy 1 mm)
3. Profil konstrukcyjny Nida U 75
4. Profil nośny Nida U 75
5. Blachowkręt Nida 3,5 x 25 mm
6. Stalowy element kotwiący z podkładką stalową
7. Nit

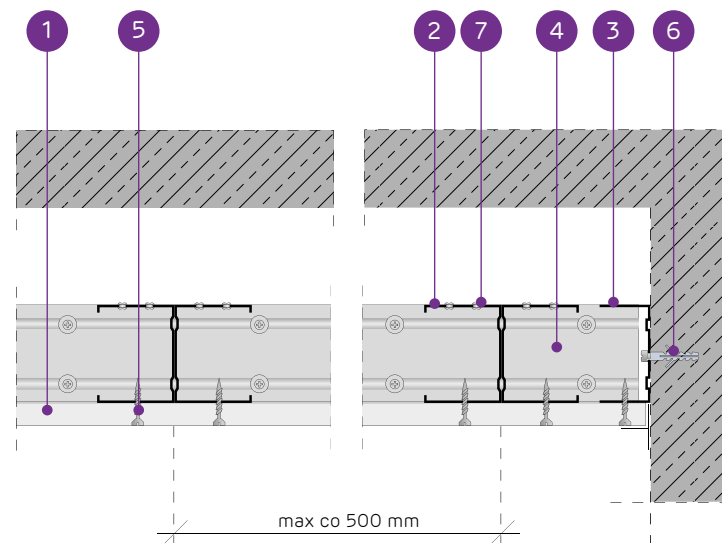

SYSTEM SUFITÓW SAMONOŚNYCH NA ZDWOJONEJ KONSTRUKCJI NIDA C75

PARAMETRY TECHNICZNE

Typ systemu Nida Sufit	Konstrukcja rusztu				Poszycie płytami gipsowymi		Minimalna grubość zabudowy [mm]	Ciężar zabudowy 1 m ² kg	Klasa odporności ogniowej ¹⁾ [min]	Maksymalna rozpiętość zabudowy sufitowej ²⁾ [mm]	System specjalny
	Typ profilu nośnego Nida	Typ profilu obwodowego nośnego Nida	Typ profilu obwodowego konstrukcyjnego Nida	Maksymalny rozstaw profili nośnych Nida C75 [mm]	Nida	Grubość [mm]					
CC75/U75/500-12,5/Expert	2xC75	U75	U75	500	Expert	12,5	97,5	13,0	-	3690	-
CC75/U75/500-12,5/Woda ³⁾	2xC75	U75	U75	500	Woda	12,5	97,5	13,0	-	3690	-
CC75/U75/500-12,5/Ogień+	2xC75	U75	U75	500	Ogień Plus	12,5	97,5	14,0	(R)EI15	3690	-
CC75/U75/500-12,5/WodaOgień+	2xC75	U75	U75	500	Woda Ogień Plus	12,5	97,5	14,0	(R)EI15	3690	-
CC75/U75/500-12,5/Twarda	2xC75	U75	U75	500	Twarda	12,5	97,5	17,0	(R)EI15	3190	●
CC75/U75/500-12,5/Hydro	2xC75	U75	U75	500	Hydro	12,5	97,5	15,0	(R)EI15	3690	●
CC75/U75/500-15/Ogień+	2xC75	U75	U75	500	Ogień Plus	15,0	100	18,0	(R)EI15	3190	-
CC75/U75/500-15/Twarda	2xC75	U75	U75	500	Twarda	15,0	100	20,0	(R)EI15	3190	●
CC75/U75/500-15/Hydro	2xC75	U75	U75	500	Hydro	15,0	100	18,0	(R)EI15	3190	●
CC75/U75/500-18/Ogień+	2xC75	U75	U75	500	Ogień Plus	18,0	103	18,0	(R)EI30	3190	-

¹⁾ Klasyfikacja ogniowa nr LBO-458-K/22.

²⁾ Opinia techniczna ITB 1060/12/R33NK. Maksymalna rozpiętość zabudowy sufitu samonośnego nie uwzględnia obciążeń pochodzących od dodatkowych elementów np.: materiału izolacyjnego, okładzin dekoracyjnych czy osprzętu instalacyjnego. W sprawie szczegółów wymagany kontakt z odpowiednim Doradcą Technicznym Siniat (szczegółowe mapy regionów dostępne na końcu katalogu).

³⁾ W pomieszczeniach o wilgotności względnej powietrza do 85% w sekcjach narożnych na intensywne działanie wody zaleca się stosowanie płyt gipsowych z włóknami Nida Hydro (płaszczyzny poziome i pionowe w okolicach wanny, prysznic itp.)

ZUŻYCIE MATERIAŁÓW NA 1M² ZABUDOWY SUFITOWEJ W SYSTEMIE NIDA SUFIT

Nazwa materiału	J.m.	Typ systemu Nida Sufit									
		CC75/ U75/500- 12,5/ Expert	CC75/ U75/500- 12,5/Woda	CC75/ U75/500- 12,5/ Ogień+	CC75/ U75/500- 12,5/ WodaOgień+	CC75/ U75/500- 12,5/ Twarda	CC75/ U75/500- 12,5/Hydro	CC75/ U75/500- 15/Ogień+	CC75/ U75/500- 15/Twarda	CC75/ U75/500- 15/Hydro	CC75/ U75/500- 18/Ogień+
		Zużycie materiału na 1m ²									
Płyta Nida Expert 12,5 mm	m ²	1,0	-	-	-	-	-	-	-	-	
Płyta Nida Woda 12,5 mm	m ²	-	1,0	-	-	-	-	-	-	-	
Płyta Nida Ogień Plus 12,5 mm	m ²	-	-	1,0	-	-	-	-	-	-	
Płyta Nida Woda Ogień Plus 12,5 mm	m ²	-	-	-	1,0	-	-	-	-	-	
Płyta Nida Twarda 12,5 mm	m ²	-	-	-	-	1,0	-	-	-	-	
Płyta Nida Hydro 12,5 mm	m ²	-	-	-	-	-	1,0	-	-	-	
Płyta Nida Ogień Plus 15,0 mm	m ²	-	-	-	-	-	-	1,0	-	-	
Płyta Nida Twarda 15,0 mm	m ²	-	-	-	-	-	-	-	1,0	-	
Płyta Nida Hydro 15,0 mm	m ²	-	-	-	-	-	-	-	-	1,0	
Płyta Nida Ogień Plus 18,0 mm	m ²	-	-	-	-	-	-	-	-	1,0	
Profil Nida C75	mb	4,4	4,4	4,4	4,4	4,4	4,4	4,4	4,4	4,4	
Profil Nida U75	mb	0,75	0,75	0,75	0,75	0,75	0,75	0,75	0,75	0,75	
Nity	szt.	5,6	5,6	5,6	5,6	5,6	5,6	5,6	5,6	5,6	
Stalowy element kotwiący (typ wg ciężaru zabudowy) ⁴⁾	szt.	1,7	1,7	1,7	1,7	1,7	1,7	1,7	1,7	1,7	
Wkręty samowiercące FLAT HEAD 4,2x13 mm do blachy 1 mm	szt.	8,3	8,3	8,3	8,3	8,3	8,3	8,3	8,3	8,3	
Blachowkręty Nida 3,5x25 mm	szt.	18,0	18,0	18,0	18,0	-	-	18,0	-	-	
Blachowkręty Nida 3,5x35 mm	szt.	-	-	-	-	-	-	-	-	18,0	
Wkręty FixDens 4,2x25 mm	szt.	-	-	-	-	18,0	-	-	18,0	-	
Blachowkręty Nida Hydro C5 3,5x25 mm	szt.	-	-	-	-	-	18,0	-	-	18,0	
Taśma zbrojąca Nida	mb	1,4	1,4	1,4	1,4	1,4	1,4	1,4	1,4	1,4	
Gips szpachlowy Nida Start	kg	0,3	0,3	0,3	0,3	-	-	0,3	-	0,3	
Gips szpachlowy Nida Finish	kg	0,1	0,1	0,1	0,1	-	-	0,1	-	0,1	
Gotowa masa szpachlowa Nida Hydromix ⁵⁾	kg	-	-	-	-	0,4	0,4	-	0,4	0,4	

⁴⁾ Typ i ilość elementów kotwiących dobrać wg schematu zawartego w opinii technicznej ITB Sufity Samonośne: ITB 1060/12/R33NK.

⁵⁾ W przypadku płyt gipsowo-włókowych z włóknami Nida Twarda alternatywnie stosować gips szpachlowy Nida Max. Normy zużycia nie uwzględniają strat materiałowych.

nida Sufit



Klasa odporności ogniowej:
(R)EI30
(R)EI45
(R)EI60



Maksymalna rozpiętość zabudowy:
3250 mm



Minimalna grubość zabudowy:
110 mm



Ciężar 1m² zabudowy:
20,0-35,0 kg



Numer dokumentu związanego:
EN13964:2014-05

Deklaracja Właściwości Użytkowych:
DoP/Ceiling System/0049/15.11.2016

SYSTEMY:

CC75/U75/500-25; CC75/U75/500-27,5; CC75/U75/500-30

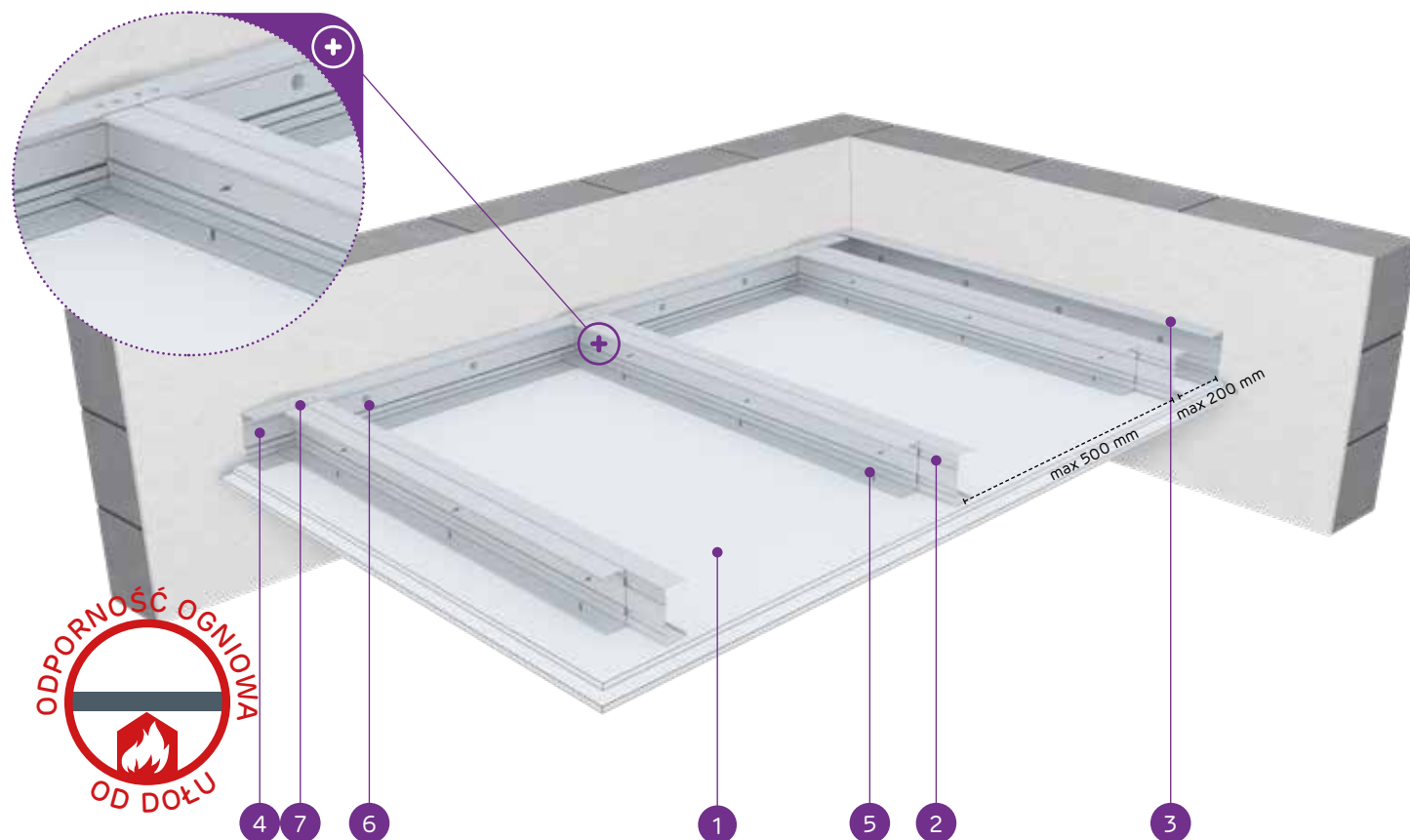

MATERIAŁY:

1. Płyta gipsowo-kartonowa Nida
2. Profil zdwojony nośny Nida C75 (profile skrócone ze sobą środkami za pomocą wkrętów samowiercących FLAT HEAD 4,2x13 mm do blachy 1 mm)
3. Profil konstrukcyjny Nida U 75
4. Profil nośny Nida U 75
5. Blachowkręt Nida 3,5 x 25 mm
6. Stalowy element kotwiący z podkładką stalową
7. Nit

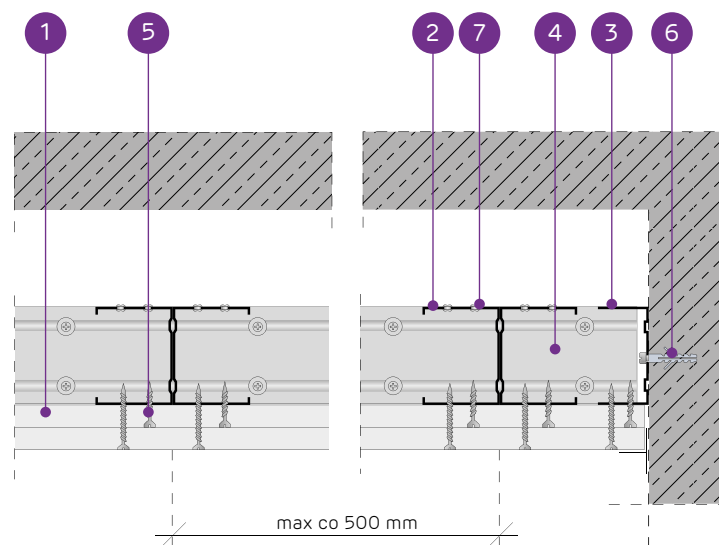

SYSTEM SUFITÓW SAMONOŚNYCH NA ZDWOJONEJ KONSTRUKCJI NIDA C75

PARAMETRY TECHNICZNE

Typ systemu Nida Sufit	Konstrukcja rusztu				Poszycie płytami gipsowymi		Minimalna grubość zabudowy [mm]	Ciężar zabudowy 1 m ² kg	Klasa odporności ogniowej ¹⁾ [min]	Maksymalna rozpiętość zabudowy sufitowej ²⁾ [mm]	System specjalny
	Typ profilu nośnego Nida	Typ profilu obwodowego nośnego Nida	Typ profilu obwodowego konstrukcyjnego Nida	Maksymalny rozstaw profili nośnych Nida C75 [mm]	Nida	Grubość [mm]					
CC75/U75/500-25/Expert	2xC75	U75	U75	500	Expert	2x12,5	110	22,0	-	2910	-
CC75/U75/500-25/Woda ³⁾	2xC75	U75	U75	500	Woda	2x12,5	110	22,0	-	2910	-
CC75/U75/500-25/OgieńTypF	2xC75	U75	U75	500	Ogień Typ F	2x12,5	110	22,0	(R)EI30	2910	-
CC75/U75/500-25/Ogień+	2xC75	U75	U75	500	Ogień Plus	2x12,5	110	24,0	(R)EI45	2910	-
CC75/U75/500-25/WodaOgień+	2xC75	U75	U75	500	Woda Ogień Plus	2x12,5	110	24,0	(R)EI45	2910	-
CC75/U75/500-25/Twarda	2xC75	U75	U75	500	Twarda	2x12,5	110	30,0	(R)EI45	2660	●
CC75/U75/500-25/Hydro	2xC75	U75	U75	500	Hydro	2x12,5	110	26,0	(R)EI45	2660	●
CC75/U75/500-27,5/Ogień+ ⁴⁾	2xC75	U75	U75	500	Ogień Plus	1x12,5+1x15,0	112,5	29,0	(R)EI60	2460	-
CC75/U75/500-30/Ogień+	2xC75	U75	U75	500	Ogień Plus	2x15,0	115	31,0	(R)EI60	2460	-
CC75/U75/500-30/Twarda	2xC75	U75	U75	500	Twarda	2x15,0	115	35,0	(R)EI60	2460	●
CC75/U75/500-30/Hydro	2xC75	U75	U75	500	Hydro	2x15,0	115	31,0	(R)EI60	2460	●

¹⁾ Klasyfikacja ogniowa nr LBO-458-K/22.

²⁾ Opinia techniczna ITB 1060/12/R33NK. Maksymalna rozpiętość zabudowy sufitu samonośnego nie uwzględnia obciążeń pochodzących od dodatkowych elementów np.: materiału izolacyjnego, okładzin dekoracyjnych czy osprzętu instalacyjnego. W sprawie szczegółów wymagany kontakt z odpowiednim Doradcą Technicznym Siniat (szczegółowe mapy regionów dostępne na końcu katalogu).

³⁾ W pomieszczeniach o wilgotności względnej powietrza do 85% w sekcjach narożnych na intensywne działanie wody zaleca się stosowanie płyt gipsowych z włóknami Nida Hydro (płaszczyzny poziome i pionowe w okolicach wanny, prysznic itp.)

⁴⁾ W systemie w klasie odporności ogniowej (R)EI60 w konfiguracji 1x12,5 mm + 1x15,0 mm możliwość zamiany płyty Nida Ogień Plus typ DF tylko na płytę Nida Woda Ogień Plus typ DFH2.

ZUŻYCIE MATERIAŁÓW NA 1M² ZABUDOWY SUFITOWEJ W SYSTEMIE NIDA SUFIT

Nazwa materiału	J.m.	Typ systemu Nida Sufit										
		CC75/ U75/500-25/ Expert	CC75/ U75/500-25/ Woda	CC75/ U75/500-25/ OgieńTypF	CC75/ U75/500-25/ Ogień+	CC75/ U75/500-25/ WodaOgień+	CC75/ U75/500-25/ Twarda	CC75/ U75/500-25/ Hydro	CC75/ U75/500-27,5/ Ogień+	CC75/ U75/500-30/ Ogień+	CC75/ U75/500-30/ Twarda	CC75/ U75/500-30/ Hydro
		Zużycie materiału na 1m ²										
Płyta Nida Expert 12,5 mm	m ²	2,0	-	-	-	-	-	-	-	-	-	-
Płyta Nida Woda 12,5 mm	m ²	-	2,0	-	-	-	-	-	-	-	-	-
Płyta Nida Ogień Typ F 12,5 mm	m ²	-	-	2,0	-	-	-	-	-	-	-	-
Płyta Nida Ogień Plus 12,5 mm	m ²	-	-	-	2,0	-	-	1,0	-	-	-	-
Płyta Nida Woda Ogień Plus 12,5 mm	m ²	-	-	-	-	2,0	-	-	-	-	-	-
Płyta Nida Twarda 12,5 mm	m ²	-	-	-	-	-	2,0	-	-	-	-	-
Płyta Nida Hydro 12,5 mm	m ²	-	-	-	-	-	-	2,0	-	-	-	-
Płyta Nida Ogień Plus 15,0 mm	m ²	-	-	-	-	-	-	1,0	2,0	-	-	-
Płyta Nida Twarda 15,0 mm	m ²	-	-	-	-	-	-	-	-	2,0	-	-
Płyta Nida Hydro 15,0 mm	m ²	-	-	-	-	-	-	-	-	-	2,0	-
Profil Nida C75	mb	4,4	4,4	4,4	4,4	4,4	4,4	4,4	4,4	4,4	4,4	4,4
Profil Nida U75	mb	0,75	0,75	0,75	0,75	0,75	0,75	0,75	0,75	0,75	0,75	0,75
Nity	szt.	5,6	5,6	5,6	5,6	5,6	5,6	5,6	5,6	5,6	5,6	5,6
Stalowy element kotwiący (typ wg ciężaru zabudowy) ⁵⁾	szt.	1,7	1,7	1,7	1,7	1,7	1,7	1,7	1,7	1,7	1,7	1,7
Wkręty samowiercące FLAT HEAD 4,2x13 mm do blachy 1 mm	szt.	8,3	8,3	8,3	8,3	8,3	8,3	8,3	8,3	8,3	8,3	8,3
Blachowkręty Nida 3,5x25 mm	szt.	6,0	6,0	6,0	6,0	6,0	-	-	6,0	6,0	-	-
Blachowkręty Nida 3,5x35 mm	szt.	18,0	18,0	18,0	18,0	18,0	-	-	-	-	-	-
Blachowkręty Nida 3,5x45 mm	szt.	-	-	-	-	-	-	-	18,0	18,0	-	-
Wkręty FixDens 4,2x25 mm	szt.	-	-	-	-	-	6,0	-	-	-	6,0	-
Wkręty FixDens 4,2x42 mm	szt.	-	-	-	-	-	18,0	-	-	-	18,0	-
Blachowkręty Nida Hydro C5 3,5x25 mm	szt.	-	-	-	-	-	-	6,0	-	-	-	6,0
Blachowkręty Nida Hydro C5 3,5x41 mm	szt.	-	-	-	-	-	-	18,0	-	-	-	18,0
Taśma zbrojąca Nida	mb	1,4	1,4	1,4	1,4	1,4	1,4	1,4	1,4	1,4	1,4	1,4
Gips szpachlowy Nida Start	kg	0,6	0,6	0,6	0,6	0,6	-	-	0,6	0,6	-	-
Gips szpachlowy Nida Finish	kg	0,1	0,1	0,1	0,1	0,1	-	-	0,1	0,1	-	-
Gotowa masa szpachlowa Nida Hydromix ⁶⁾	kg	-	-	-	-	-	0,7	0,7	-	-	0,7	0,7

⁵⁾ Typ i ilość elementów kotwiących dobierać wg schematu zawartego w opinii technicznej ITB Sufity Samonośne: ITB 1060/12/R33NK.

⁶⁾ W przypadku płyt gipsowo-włókowych z włóknami Nida Twarda alternatywnie stosować gips szpachlowy Nida Max. Normy zużycia nie uwzględniają strat materiałowych.



nida Sufit



Klasa odporności ogniowej:
(R)EI60
(R)EI90
(R)EI120



Maksymalna rozpiętość zabudowy:
2460 mm



Minimalna grubość zabudowy:
122,5 mm



Ciężar 1m² zabudowy:
35,0-67,0 kg



Numer dokumentu związanego:
EN13964:2014-05

Deklaracja Właściwości Użytkowych:
DoP/Ceiling System/0049/15.11.2016

SYSTEMY:

CC75/U75/500-37,5; CC75/U75/500-40; CC75/U75/500-55; CC75/U75/500-60

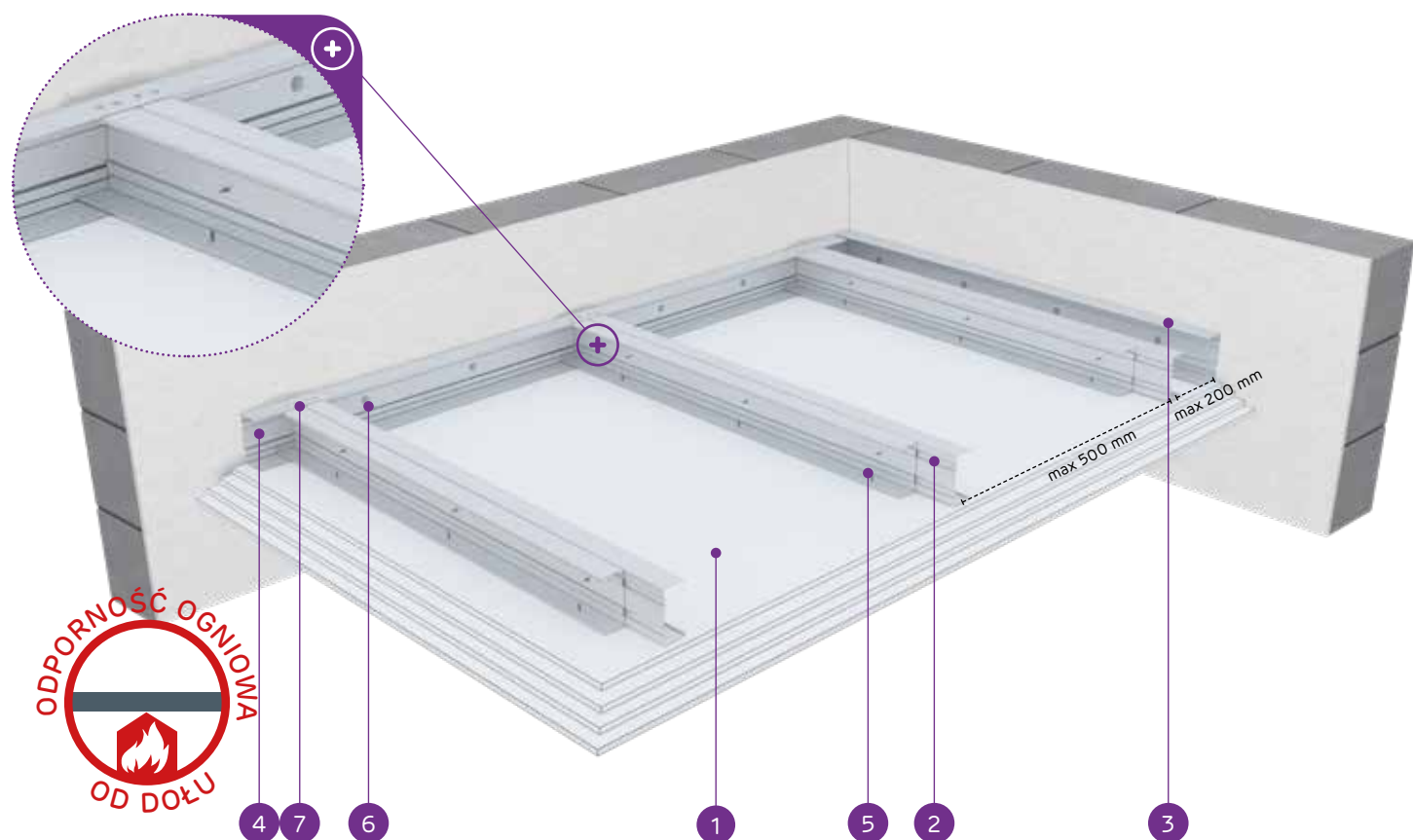

MATERIAŁY:

1. Płyta gipsowo-kartonowa Nida
2. Profil zdwojony nośny Nida C75 (profile skrócone ze sobą środkami za pomocą wkrętów samowiercących FLAT HEAD 4,2x13 mm do blachy 1 mm)
3. Profil konstrukcyjny Nida U75
4. Profil nośny Nida U75
5. Blachowkręt Nida 3,5 x 25 mm
6. Stalowy element kotwiący z podkładką stalową
7. Nit

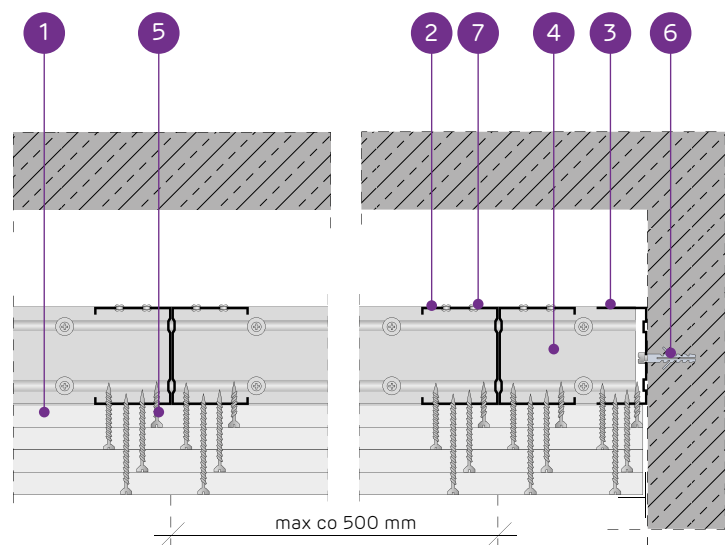

SYSTEM SUFITÓW SAMONOŚNYCH NA ZDWOJONEJ KONSTRUKCJI NIDA C75

PARAMETRY TECHNICZNE

Typ systemu Nida Sufit	Konstrukcja rusztu				Poszycie płytami gipsowymi	Minimalna grubość zabudowy	Ciężar zabudowy 1 m ²	Klasa odporności ogniowej ¹⁾	Maksymalna rozpiętość zabudowy sufitowej ²⁾	System specjalny		
	Typ profilu nośnego Nida	Typ profilu obwodowego nośnego Nida	Typ profilu obwodowego konstrukcyjnego Nida	Maksymalny rozstaw profili nośnych Nida C75							Nida	Grubość [mm]
CC75/U75/500-37,5/Ogień+	2xC75	U75	U75	500	Ogień Plus	3x12,5	122,5	35,0	(R)EI60	2460	-	
CC75/U75/500-37,5/WodaOgień+	2xC75	U75	U75	500	Woda Ogień Plus	3x12,5	122,5	35,0	(R)EI60	2460	-	
CC75/U75/500-37,5/Twarda	2xC75	U75	U75	500	Twarda	3x12,5	122,5	43,0	(R)EI60	2170	●	
CC75/U75/500-37,5/Hydro	2xC75	U75	U75	500	Hydro	3x12,5	122,5	37,0	(R)EI60	2300	●	
CC75/U75/500-40/Ogień+	2xC75	U75	U75	500	Ogień Plus	2x12,5+15,0	125	38,0	(R)EI90	2300	-	
CC75/U75/500-40/Twarda	2xC75	U75	U75	500	Twarda	2x12,5+15,0	125	46,0	(R)EI90	2060	●	
CC75/U75/500-40/Hydro	2xC75	U75	U75	500	Hydro	2x12,5+15,0	125	40,0	(R)EI90	2300	●	
CC75/U75/500-55/Ogień+	2xC75	U75	U75	500	Ogień Plus	2x12,5+2x15,0	140	52,0	(R)EI120	1960	-	
CC75/U75/500-55/Twarda	2xC75	U75	U75	500	Twarda	2x12,5+2x15,0	140	61,5	(R)EI120	1800	●	
CC75/U75/500-55/Hydro	2xC75	U75	U75	500	Hydro	2x12,5+2x15,0	140	54,0	(R)EI120	1960	●	
CC75/U75/500-60/Ogień+	2xC75	U75	U75	500	Ogień Plus	4x15,0	145	59,0	(R)EI120	1880	-	
CC75/U75/500-60/Twarda	2xC75	U75	U75	500	Twarda	4x15,0	145	67,0	(R)EI120	1740	●	
CC75/U75/500-60/Hydro	2xC75	U75	U75	500	Hydro	4x15,0	145	59,0	(R)EI120	1880	●	

¹⁾ Klasyfikacja ogniowa nr LBO-458-K/22.

²⁾ Opinia techniczna ITB 1060/12/R33NK. Maksymalna rozpiętość zabudowy sufitu samonośnego nie uwzględnia obciążeń pochodzących od dodatkowych elementów np.: materiału izolacyjnego, okładzin dekoracyjnych czy osprzętu instalacyjnego. W sprawie szczegółów wymagany kontakt z odpowiednim Doradcą Technicznym Siniat (szczegółowe mapy regionów dostępne na końcu katalogu).

ZUŻYCIE MATERIAŁÓW NA 1M² ZABUDOWY SUFITOWEJ W SYSTEMIE NIDA SUFIT

Nazwa materiału	J.m.	Typ systemu Nida Sufit												
		CC75/U75/500-37,5/Ogień+	CC75/U75/500-37,5/WodaOgień+	CC75/U75/500-37,5/Twarda	CC75/U75/500-37,5/Hydro	CC75/U75/500-40/Ogień+	CC75/U75/500-40/Twarda	CC75/U75/500-40/Hydro	CC75/U75/500-55/Ogień+	CC75/U75/500-55/Twarda	CC75/U75/500-55/Hydro	CC75/U75/500-60/Ogień+	CC75/U75/500-60/Twarda	CC75/U75/500-60/Hydro
		Zużycie materiału na 1m ²												
Płyta Nida Ogień Plus 12,5 mm	m ²	3,0	-	-	-	2,0	-	-	2,0	-	-	-	-	-
Płyta Nida Woda Ogień Plus 12,5 mm	m ²	-	3,0	-	-	-	-	-	-	-	-	-	-	-
Płyta Nida Twarda 12,5 mm	m ²	-	-	3,0	-	2,0	-	2,0	-	-	-	-	-	-
Płyta Nida Hydro 12,5 mm	m ²	-	-	-	3,0	-	2,0	-	2,0	-	-	-	-	-
Płyta Nida Ogień Plus 15,0 mm	m ²	-	-	-	-	1,0	-	2,0	-	-	4,0	-	-	-
Płyta Nida Twarda 15,0 mm	m ²	-	-	-	-	1,0	-	2,0	-	-	4,0	-	-	-
Płyta Nida Hydro 15,0 mm	m ²	-	-	-	-	-	1,0	-	2,0	-	-	4,0	-	4,0
Profil Nida C75	mb	4,4	4,4	4,4	4,4	4,4	4,4	4,4	4,4	4,4	4,4	4,4	4,4	4,4
Profil Nida U75	mb	0,75	0,75	0,75	0,75	0,75	0,75	0,75	0,75	0,75	0,75	0,75	0,75	0,75
Nity	szt.	5,6	5,6	5,6	5,6	5,6	5,6	5,6	5,6	5,6	5,6	5,6	5,6	5,6
Stalowy element kotwiący (typ wg ciężaru zabudowy) ³⁾	szt.	1,7	1,7	1,7	1,7	1,7	1,7	1,7	1,7	1,7	1,7	1,7	1,7	1,7
Wkręty samowiercące FLAT HEAD 4,2x13 mm do blachy 1 mm	szt.	8,3	8,3	8,3	8,3	8,3	8,3	8,3	8,3	8,3	8,3	8,3	8,3	8,3
Blachowkręty Nida 3,5x25 mm	szt.	6,0	6,0	-	-	6,0	-	6,0	-	-	6,0	-	-	-
Blachowkręty Nida 3,5x35 mm	szt.	6,0	6,0	-	-	6,0	-	-	-	-	-	-	-	-
Blachowkręty Nida 3,5x45 mm	szt.	-	-	-	-	-	-	6,0	-	-	6,0	-	-	-
Blachowkręty Nida 3,5x55 mm	szt.	18,0	18,0	-	-	18,0	-	6,0	-	-	6,0	-	-	-
Blachowkręty Nida 4,2x70 mm	szt.	-	-	-	-	-	-	18,0	-	-	18,0	-	-	-
Wkręty FixDens 4,2x25 mm	szt.	-	-	6,0	-	6,0	-	-	6,0	-	-	6,0	-	-
Wkręty FixDens 4,2x42 mm	szt.	-	-	6,0	-	6,0	-	-	6,0	-	-	6,0	-	-
Wkręty FixDens 4,2x60 mm	szt.	-	-	18,0	-	18,0	-	-	6,0	-	-	6,0	-	-
Wkręty FixDens 4,5x80 mm	szt.	-	-	-	-	-	-	-	18,0	-	-	18,0	-	-
Blachowkręty Nida Hydro C5 3,5x25 mm	szt.	-	-	-	6,0	-	6,0	-	-	6,0	-	-	6,0	-
Blachowkręty Nida Hydro C5 3,5x41 mm	szt.	-	-	-	6,0	-	6,0	-	-	6,0	-	-	6,0	-
Blachowkręty Nida Hydro C5 3,5x55 mm	szt.	-	-	-	18,0	-	18,0	-	-	6,0	-	-	6,0	-
Blachowkręty Nida Hydro C5 4,2x70 mm	szt.	-	-	-	-	-	-	-	-	18,0	-	-	18,0	-
Taśma zbrojąca Nida	mb	1,4	1,4	1,4	1,4	1,4	1,4	1,4	1,4	1,4	1,4	1,4	1,4	1,4
Gips szpachlowy Nida Start	kg	0,9	0,9	-	-	0,9	-	-	1,2	-	-	1,2	-	-
Gips szpachlowy Nida Finish	kg	0,1	0,1	-	-	0,1	-	-	0,1	-	-	0,1	-	-
Gotowa masa szpachlowa Nida Hydromix ⁴⁾	kg	-	-	1,0	1,0	-	1,0	1,0	-	1,3	1,3	-	1,3	1,3

³⁾ Typ i ilość elementów kotwiących dobrać wg schematu zawartego w opinii technicznej ITB Sufity Samonośne: ITB 1060/12/R33NK.

⁴⁾ W przypadku płyt gipsowo-wiórowych z włóknami Nida Twarda alternatywnie stosować gips szpachlowy Nida Max. Normy zużycia nie uwzględniają strat materiałowych.

nida Sufit



Klasa odporności ogniowej:
**(R)EI15
(R)EI30**



Maksymalna rozpiętość zabudowy:
4270 mm



Minimalna grubość zabudowy:
122,5 mm



Ciężar 1m² zabudowy:
13,0-20,0 kg



Numer dokumentu związanego:
EN13964:2014-05

Deklaracja Właściwości Użytkowych:
DoP/Ceiling System/0051/15.11.2016

SYSTEMY:

CC100/U100/500-12,5; CC100/U100/500-15; CC100/U100/500-18

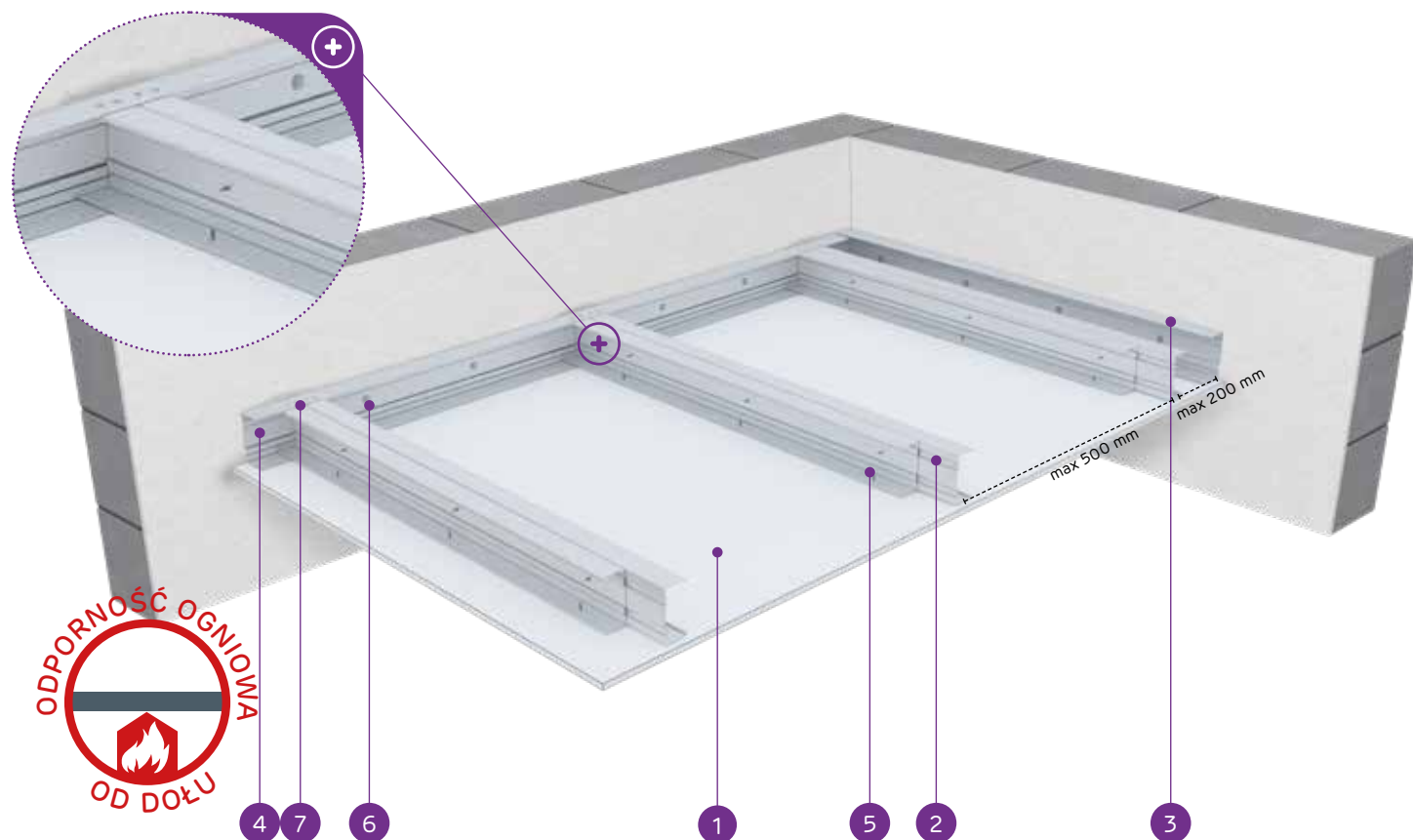

MATERIAŁY:

1. Płyta gipsowo-kartonowa Nida
2. Profil zdwojony nośny Nida C100 (profile skrócone ze sobą środkami za pomocą wkrętów samowiercących FLAT HEAD 4,2x13 mm do blachy 1 mm)
3. Profil konstrukcyjny Nida U 100
4. Profil nośny Nida U 100
5. Blachowkręt Nida 3,5 x 25 mm
6. Stalowy element kotwiący z podkładką stalową
7. Nit

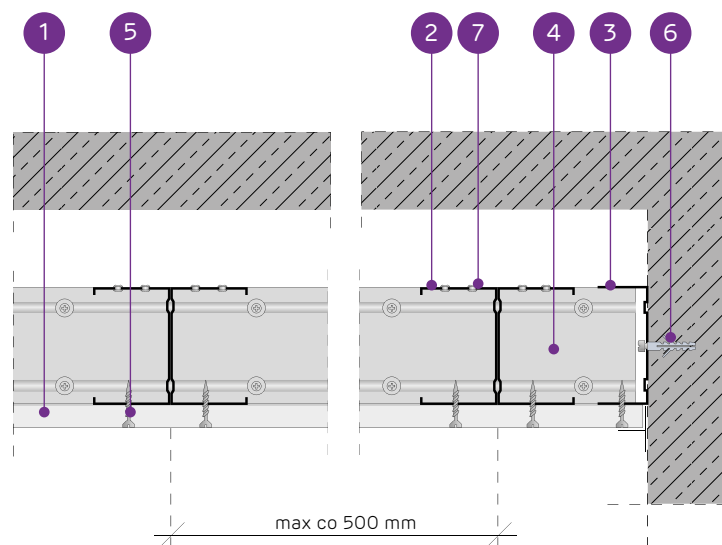

SYSTEM SUFITÓW SAMONOŚNYCH NA ZDWOJONEJ KONSTRUKCJI NIDA C100

PARAMETRY TECHNICZNE

Typ systemu Nida Sufit	Konstrukcja rusztu				Poszycie płytami gipsowymi		Minimalna grubość zabudowy [mm]	Ciężar zabudowy 1 m ² [kg]	Klasa odporności ogniowej ¹⁾ [min]	Maksymalna rozpiętość zabudowy sufitowej ²⁾ [mm]	System specjalny
	Typ profilu nośnego Nida	Typ profilu obwodowego nośnego Nida	Typ profilu obwodowego konstrukcyjnego Nida	Maksymalny rozstaw profili nośnych Nida C100 [mm]	Nida	Grubość [mm]					
CC100/U100/500-12,5/Expert	2xC100	U100	U100	500	Expert	12,5	122,5	13,0	-	4270	-
CC100/U100/500-12,5/Woda ³⁾	2xC100	U100	U100	500	Woda	12,5	122,5	13,0	-	4270	-
CC100/U100/500-12,5/Ogień+	2xC100	U100	U100	500	Ogień Plus	12,5	122,5	15,0	(R)EI15	4270	-
CC100/U100/500-12,5/WodaOgień+	2xC100	U100	U100	500	Woda Ogień Plus	12,5	122,5	15,0	(R)EI15	4270	-
CC100/U100/500-12,5/Twarda	2xC100	U100	U100	500	Twarda	12,5	122,5	17,0	(R)EI15	3700	●
CC100/U100/500-12,5/Hydro	2xC100	U100	U100	500	Hydro	12,5	122,5	15,0	(R)EI15	4270	●
CC100/U100/500-15/Ogień+	2xC100	U100	U100	500	Ogień Plus	15,0	125	18,0	(R)EI15	3700	-
CC100/U100/500-15/Twarda	2xC100	U100	U100	500	Twarda	15,0	125	20,0	(R)EI15	3700	●
CC100/U100/500-15/Hydro	2xC100	U100	U100	500	Hydro	15,0	125	18,0	(R)EI15	3700	●
CC100/U100/500-18/Ogień+	2xC100	U100	U100	500	Ogień Plus	18,0	128	19,0	(R)EI30	3700	-

¹⁾ Klasyfikacja ogniowa nr LBO-458-K/22.

²⁾ Opinia techniczna ITB 1060/12/R33NK. Maksymalna rozpiętość zabudowy sufitu samonośnego nie uwzględnia obciążeń pochodzących od dodatkowych elementów np.: materiału izolacyjnego, okładzin dekoracyjnych czy osprzętu instalacyjnego. W sprawie szczegółów wymagany kontakt z odpowiednim Doradcą Technicznym Siniat (szczegółowe mapy regionów dostępne na końcu katalogu).

³⁾ W pomieszczeniach o wilgotności względnej powietrza do 85% w sekcjach narożnych na intensywne działanie wody zaleca się stosowanie płyt gipsowych z włóknami Nida Hydro (płaszczyzny poziome i pionowe w okolicach wanny, prysznic itp.).

ZUŻYCIE MATERIAŁÓW NA 1M² ZABUDOWY SUFITOWEJ W SYSTEMIE NIDA SUFIT

Nazwa materiału	J.m.	Typ systemu Nida Sufit									
		CC100/U100/500-12,5/Expert	CC100/U100/500-12,5/Woda	CC100/U100/500-12,5/Ogień+	CC100/U100/500-12,5/WodaOgień+	CC100/U100/500-12,5/Twarda	CC100/U100/500-12,5/Hydro	CC100/U100/500-15/Ogień+	CC100/U100/500-15/Twarda	CC100/U100/500-15/Hydro	CC100/U100/500-18/Ogień+
		Zuzycie materiału na 1m ²									
Płyta Nida Expert 12,5 mm	m ²	1,0	-	-	-	-	-	-	-	-	-
Płyta Nida Woda 12,5 mm	m ²	-	1,0	-	-	-	-	-	-	-	-
Płyta Nida Ogień Plus 12,5 mm	m ²	-	-	1,0	-	-	-	-	-	-	-
Płyta Nida Woda Ogień Plus 12,5 mm	m ²	-	-	-	1,0	-	-	-	-	-	-
Płyta Nida Twarda 12,5 mm	m ²	-	-	-	-	1,0	-	-	-	-	-
Płyta Nida Hydro 12,5 mm	m ²	-	-	-	-	-	1,0	-	-	-	-
Płyta Nida Ogień Plus 15,0 mm	m ²	-	-	-	-	-	-	1,0	-	-	-
Płyta Nida Twarda 15,0 mm	m ²	-	-	-	-	-	-	-	1,0	-	-
Płyta Nida Hydro 15,0 mm	m ²	-	-	-	-	-	-	-	-	1,0	-
Płyta Nida Ogień Plus 18,0 mm	m ²	-	-	-	-	-	-	-	-	-	1,0
Profil Nida C100	mb	4,4	4,4	4,4	4,4	4,4	4,4	4,4	4,4	4,4	4,4
Profil Nida U100	mb	0,75	0,75	0,75	0,75	0,75	0,75	0,75	0,75	0,75	0,75
Nity	szt.	5,6	5,6	5,6	5,6	5,6	5,6	5,6	5,6	5,6	5,6
Stalowy element kotwiący (typ wg ciężaru zabudowy) ⁴⁾	szt.	1,7	1,7	1,7	1,7	1,7	1,7	1,7	1,7	1,7	1,7
Wkręty samowiercące FLAT HEAD 4,2x13 mm do blachy 1 mm	szt.	8,3	8,3	8,3	8,3	8,3	8,3	8,3	8,3	8,3	8,3
Blachowkręty Nida 3,5x25 mm	szt.	18,0	18,0	18,0	18,0	-	-	18,0	-	-	-
Blachowkręty Nida 3,5x35 mm	szt.	-	-	-	-	-	-	-	-	-	18,0
Wkręty FixDens 4,2x25 mm	szt.	-	-	-	-	18,0	-	-	18,0	-	-
Blachowkręty Nida Hydro C5 3,5x25 mm	szt.	-	-	-	-	-	18,0	-	-	18,0	-
Taśma zbrojąca Nida	mb	1,4	1,4	1,4	1,4	1,4	1,4	1,4	1,4	1,4	1,4
Gips szpachlowy Nida Start	kg	0,3	0,3	0,3	0,3	-	-	0,3	-	-	0,3
Gips szpachlowy Nida Finish	kg	0,1	0,1	0,1	0,1	-	-	0,1	-	-	0,1
Gotowa masa szpachlowa Nida Hydromix ⁵⁾	kg	-	-	-	-	0,4	0,4	-	0,4	0,4	-

⁴⁾ Typ i ilość elementów kotwiących dobrać wg schematu zawartego w opinii technicznej ITB Sufity Samonośne: ITB 1060/12/R33NK.

⁵⁾ W przypadku płyt gipsowo-włóknowych z włóknami Nida Twarda alternatywnie stosować gips szpachlowy Nida Max. Normy zużycia nie uwzględniają strat materiałowych.

nida Sufit



Klasa odporności ogniowej:
(R)EI30
(R)EI45
(R)EI60



Maksymalna rozpiętość zabudowy:
3330 mm



Minimalna grubość zabudowy:
135 mm



Ciężar 1m² zabudowy:
21,0-36,0 kg



Numer dokumentu związanego:
EN13964:2014-05

Deklaracja Właściwości Użytkowych:
DoP/Ceiling System/0051/15.11.2016

SYSTEMY:

CC100/U100/500-25; CC100/U100/500-27,5; CC100/U100/500-30

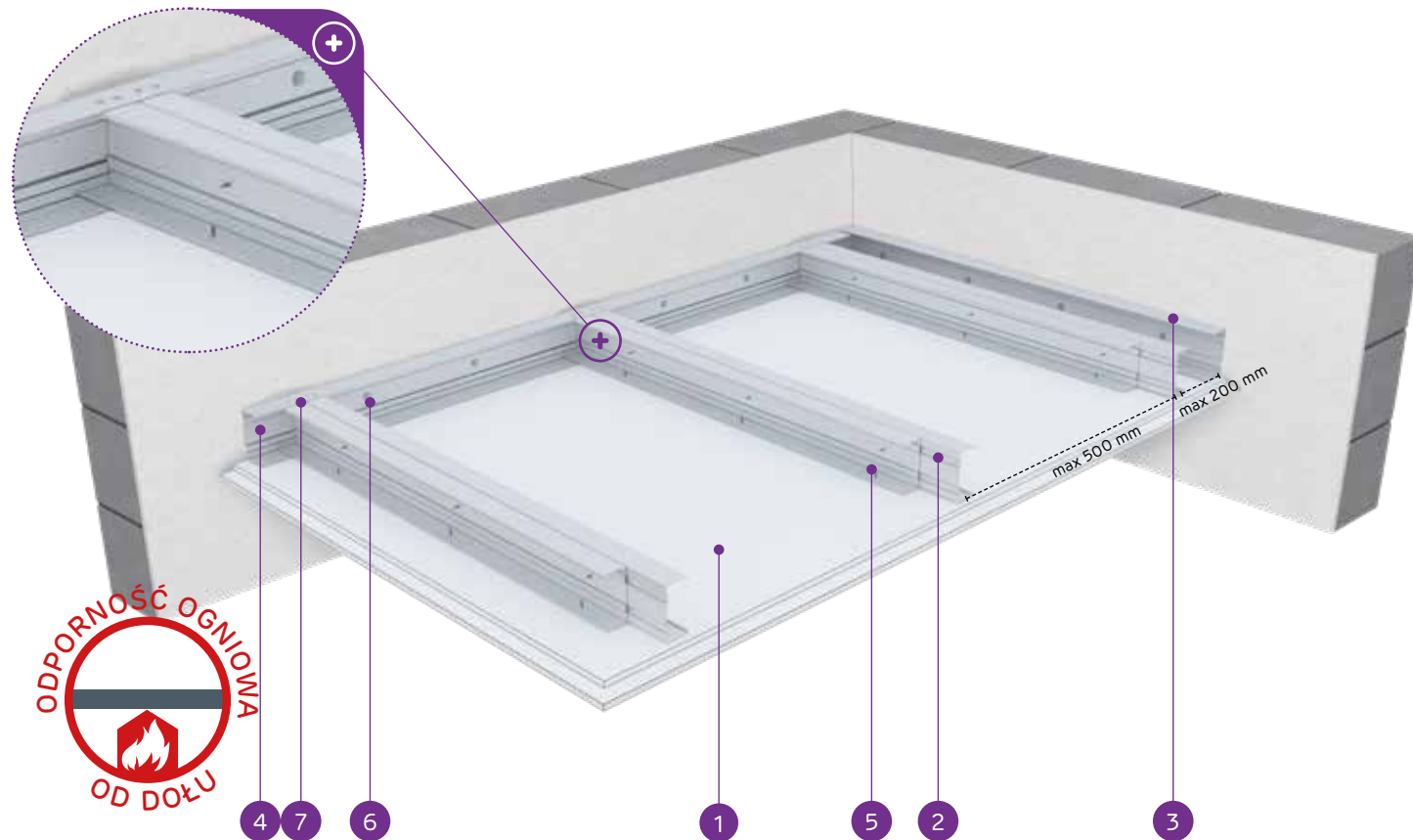

MATERIAŁY:

1. Płyta gipsowo-kartonowa Nida
2. Profil zdwojony nośny Nida C100 (profile skrócone ze sobą środkami za pomocą wkrętów samowiercących FLAT HEAD 4,2x13 mm do blachy 1 mm)
3. Profil konstrukcyjny Nida U 100
4. Profil nośny Nida U 100
5. Blachowkręt Nida 3,5 x 25 mm
6. Stalowy element kotwiący z podkładką stalową
7. Nit

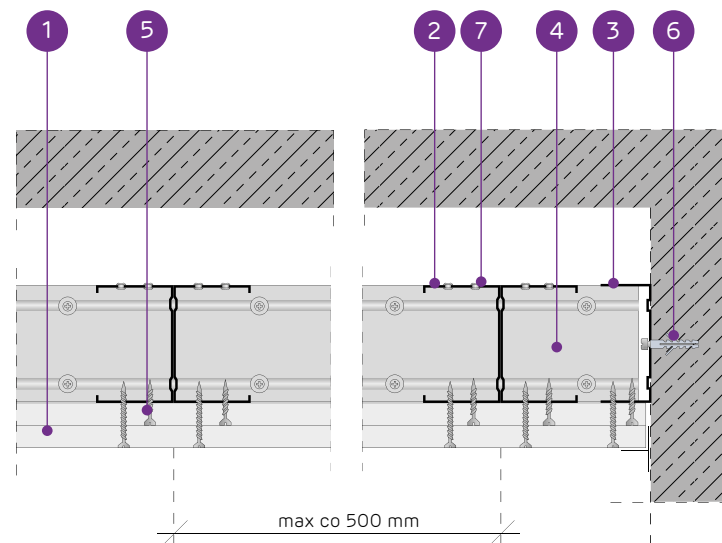

SYSTEM SUFITÓW SAMONOŚNYCH NA ZDWOJONEJ KONSTRUKCJI NIDA C100

PARAMETRY TECHNICZNE

Typ systemu Nida Sufit	Konstrukcja rusztu				Poszycie płytami gipsowymi		Minimalna grubość zabudowy [mm]	Ciężar zabudowy 1 m ² [kg]	Klasa odporności ogniowej ¹⁾ [min]	Maksymalna rozpiętość zabudowy sufitowej ²⁾ [mm]	System specjalny
	Typ profilu nośnego Nida	Typ profilu obwodowego nośnego Nida	Typ profilu obwodowego konstrukcyjnego Nida	Maksymalny rozstaw profili nośnych Nida C100 [mm]	Nida	Grubość [mm]					
CC100/U100/500-25/Expert	2xC100	U100	U100	500	Expert	2x12,5	135	22,0	-	3330	-
CC100/U100/500-25/Woda ³⁾	2xC100	U100	U100	500	Woda	2x12,5	135	22,0	-	3330	-
CC100/U100/500-25/OgieńTypF	2xC100	U100	U100	500	Ogień Typ F	2x12,5	135	23,0	(R)EI30	3330	-
CC100/U100/500-25/Ogień+	2xC100	U100	U100	500	Ogień Plus	2x12,5	135	25,0	(R)EI45	3330	-
CC100/U100/500-25/WodaOgień+	2xC100	U100	U100	500	Woda Ogień Plus	2x12,5	135	25,0	(R)EI45	3330	-
CC100/U100/500-25/Twarda	2xC100	U100	U100	500	Twarda	2x12,5	135	30,0	(R)EI45	3040	●
CC100/U100/500-25/Hydro	2xC100	U100	U100	500	Hydro	2x12,5	135	26,0	(R)EI45	3040	●
CC100/U100/500-27,5/Ogień+ ⁴⁾	2xC100	U100	U100	500	Ogień Plus	1x12,5+15,0	137,5	30,0	(R)EI60	2810	-
CC100/U100/500-30/Ogień+	2xC100	U100	U100	500	Ogień Plus	2x15,0	140	32,0	(R)EI60	2810	-
CC100/U100/500-30/Twarda	2xC100	U100	U100	500	Twarda	2x15,0	140	36,0	(R)EI60	2630	●
CC100/U100/500-30/Hydro	2xC100	U100	U100	500	Hydro	2x15,0	140	32,0	(R)EI60	2810	●

¹⁾ Klasyfikacja ogniowa nr LBO-458-K/22.

²⁾ Opinia techniczna ITB 1060/12/R33NK. Maksymalna rozpiętość zabudowy sufitu samonośnego nie uwzględnia obciążeń pochodzących od dodatkowych elementów np.: materiału izolacyjnego, okładzin dekoracyjnych czy osprzętu instalacyjnego. W sprawie szczegółów wymagany kontakt z odpowiednim Doradcą Technicznym Siniat (szczegółowe mapy regionów dostępne na końcu katalogu).

³⁾ W pomieszczeniach o wilgotności względnej powietrza do 85% w sekcjach narażonych na intensywne działanie wody zaleca się stosowanie płyt gipsowych z włóknami Nida Hydro (płaszczyzny poziome i pionowe w okolicach wanny, prysznic itp.)

⁴⁾ W systemie w klasie odporności ogniowej (R)EI60 w konfiguracji 1x12,5 mm + 1x15,0 mm możliwosc zamiany płyty Nida Ogień Plus typ DF tylko na płytę Nida Woda Ogień Plus typ DFH2.

ZUŻYCIE MATERIAŁÓW NA 1M² ZABUDOWY SUFITOWEJ W SYSTEMIE NIDA SUFIT

Nazwa materiału	J.m.	Typ systemu Nida Sufit										
		CC100/ U100/500- 25/Expert	CC100/ U100/500- 25/Woda	CC100/ U100/500- 25/OgieńTypF	CC100/ U100/500- 25/Ogień+	CC100/ U100/500- 25/WodaOgień+	CC100/ U100/500- 25/Twarda	CC100/ U100/500- 25/Hydro	CC100/ U100/500- 27,5/Ogień+	CC100/ U100/500- 30/Ogień+	CC100/ U100/500- 30/Twarda	CC100/ U100/500- 30/Hydro
		Zużycie materiału na 1m ²										
Płyta Nida Expert 12,5 mm	m ²	2,0	-	-	-	-	-	-	-	-	-	
Płyta Nida Woda 12,5 mm	m ²	-	2,0	-	-	-	-	-	-	-	-	
Płyta Nida Ogień Typ F 12,5 mm	m ²	-	-	2,0	-	-	-	-	-	-	-	
Płyta Nida Ogień Plus 12,5 mm	m ²	-	-	-	2,0	-	-	1,0	-	-	-	
Płyta Nida Woda Ogień Plus 12,5 mm	m ²	-	-	-	-	2,0	-	-	-	-	-	
Płyta Nida Twarda 12,5 mm	m ²	-	-	-	-	-	2,0	-	-	-	-	
Płyta Nida Hydro 12,5 mm	m ²	-	-	-	-	-	-	2,0	-	-	-	
Płyta Nida Ogień Plus 15,0 mm	m ²	-	-	-	-	-	-	-	1,0	2,0	-	
Płyta Nida Twarda 15,0 mm	m ²	-	-	-	-	-	-	-	-	-	2,0	
Płyta Nida Hydro 15,0 mm	m ²	-	-	-	-	-	-	-	-	-	2,0	
Profil Nida C100	mb	4,4	4,4	4,4	4,4	4,4	4,4	4,4	4,4	4,4	4,4	
Profil Nida U100	mb	0,75	0,75	0,75	0,75	0,75	0,75	0,75	0,75	0,75	0,75	
Nity	szt.	5,6	5,6	5,6	5,6	5,6	5,6	5,6	5,6	5,6	5,6	
Stalowy element kotwiący (typ wg ciężaru zabudowy) ⁵⁾	szt.	1,7	1,7	1,7	1,7	1,7	1,7	1,7	1,7	1,7	1,7	
Wkręty samowiercące FLAT HEAD 4,2x13 mm do blachy 1 mm	szt.	8,3	8,3	8,3	8,3	8,3	8,3	8,3	8,3	8,3	8,3	
Blachowkręty Nida 3,5x25 mm	szt.	6,0	6,0	6,0	6,0	6,0	-	6,0	6,0	-	-	
Blachowkręty Nida 3,5x35 mm	szt.	18,0	18,0	18,0	18,0	18,0	-	-	-	-	-	
Blachowkręty Nida 3,5x45 mm	szt.	-	-	-	-	-	-	-	18,0	18,0	-	
Wkręty FixDens 4,2x25 mm	szt.	-	-	-	-	-	6,0	-	-	-	6,0	
Wkręty FixDens 4,2x42 mm	szt.	-	-	-	-	-	18,0	-	-	-	18,0	
Blachowkręty Nida Hydro C5 3,5x25 mm	szt.	-	-	-	-	-	-	6,0	-	-	6,0	
Blachowkręty Nida Hydro C5 3,5x41 mm	szt.	-	-	-	-	-	-	18,0	-	-	18,0	
Taśma zbrojąca Nida	mb	1,4	1,4	1,4	1,4	1,4	1,4	1,4	1,4	1,4	1,4	
Gips szpachlowy Nida Start	kg	0,6	0,6	0,6	0,6	0,6	-	-	0,6	0,6	-	
Gips szpachlowy Nida Finish	kg	0,1	0,1	0,1	0,1	0,1	-	-	0,1	0,1	-	
Gotowa masa szpachlowa Nida Hydromix ⁶⁾	kg	-	-	-	-	-	0,7	0,7	-	-	0,7	

⁵⁾ Typ i ilość elementów kotwiących dobrać wg schematu zawartego w opinii technicznej ITB Sufity Samonośne: ITB 1060/12/R33NK.

⁶⁾ W przypadku płyt gipsowo-włókowych z włóknami Nida Twarda alternatywnie stosować gips szpachlowy Nida Max. Normy zużycia nie uwzględniają strat materiałowych.

nida Sufit



Klasa odporności ogniowej:
(R)EI60
(R)EI90
(R)EI120



Maksymalna rozpiętość zabudowy:
2810 mm



Minimalna grubość zabudowy:
147,5 mm



Ciężar 1m² zabudowy:
35,0-67,0 kg



Numer dokumentu związanego:
EN13964:2014-05

Deklaracja Właściwości Użytkowych:
DoP/Ceiling System/0051/15.11.2016

SYSTEMY:
**CC100/U100/500-37,5; CC100/U100/500-40; CC100/U100/500-55;
CC100/U100/500-60**

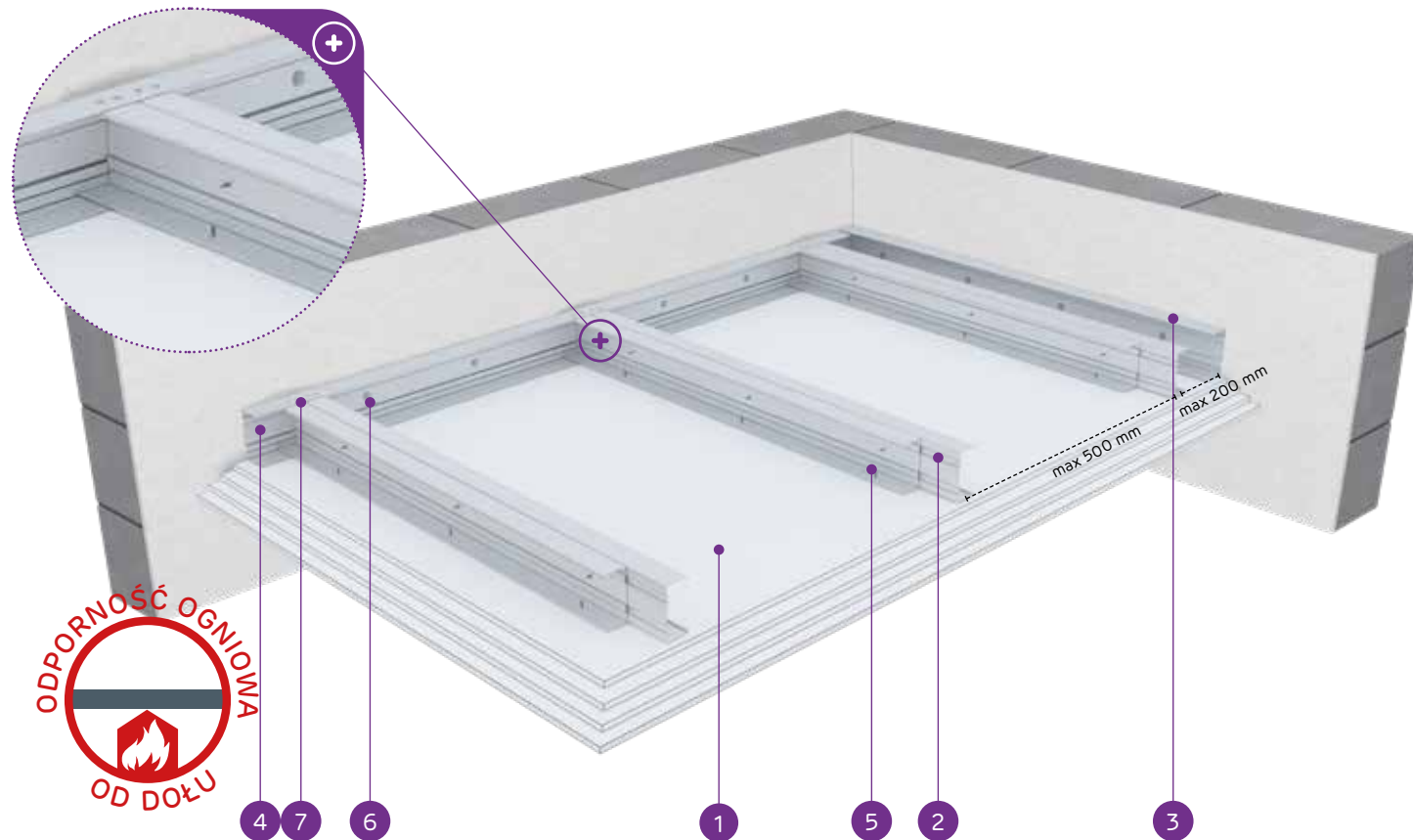

MATERIAŁY:

1. Płyta gipsowo-kartonowa Nida
2. Profil zdwojony nośny Nida C100 (profile skrócone ze sobą środkami za pomocą wkrętów samowiercących FLAT HEAD 4,2x13 mm do blachy 1 mm)
3. Profil konstrukcyjny Nida U 100
4. Profil nośny Nida U 100
5. Blachowkręt Nida 3,5 x 25 mm
6. Stalowy element kotwiący z podkładką stalową
7. Nit

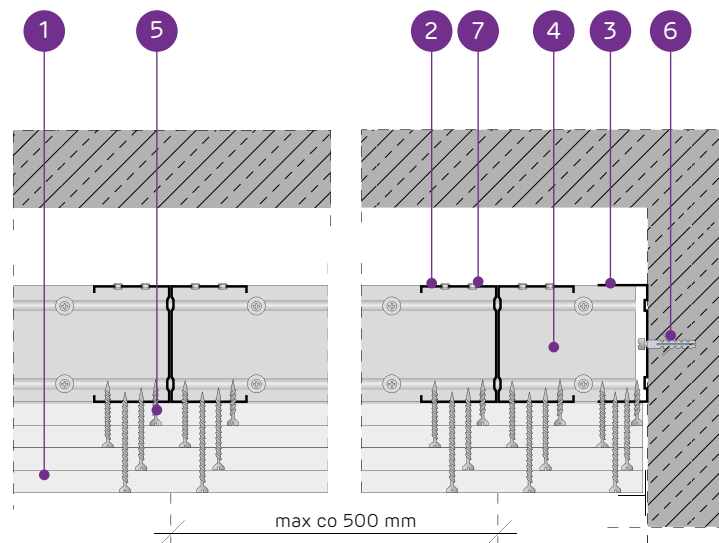

SYSTEM SUFITÓW SAMONOŚNYCH NA ZDWOJONEJ KONSTRUKCJI NIDA C100

PARAMETRY TECHNICZNE

Typ systemu Nida Sufit	Konstrukcja rusztu				Posycenie płytami gipsowymi	Minimalna grubość zabudowy	Ciężar zabudowy 1 m ²	Klasa odporności ogniowej ¹⁾	Maksymalna rozpiętość zabudowy sufitowej ²⁾	System specjalny	
	Typ profilu nośnego Nida	Typ profilu obwodowego nośnego Nida	Typ profilu obwodowego konstrukcyjnego Nida	Maksymalny rozstaw profili nośnych Nida C100							
											[mm]
CC100/U100/500-37,5/Ogień+	2xC100	U100	U100	500	Ogień Plus	3x12,5	147,5	35,0	(R)EI60	2810	-
CC100/U100/500-37,5/WodaOgień+	2xC100	U100	U100	500	Woda Ogień Plus	3x12,5	147,5	35,0	(R)EI60	2810	-
CC100/U100/500-37,5/Twarda	2xC100	U100	U100	500	Twarda	3x12,5	147,5	44,0	(R)EI60	2480	●
CC100/U100/500-37,5/Hydro	2xC100	U100	U100	500	Hydro	3x12,5	147,5	38,0	(R)EI60	2630	●
CC100/U100/500-40/Ogień+	2xC100	U100	U100	500	Ogień Plus	2x12,5+15,0	150	39,0	(R)EI90	2630	-
CC100/U100/500-40/Twarda	2xC100	U100	U100	500	Twarda	2x12,5+15,0	150	46,0	(R)EI90	2350	●
CC100/U100/500-40/Hydro	2xC100	U100	U100	500	Hydro	2x12,5+15,0	150	40,0	(R)EI90	2630	●
CC100/U100/500-55/Ogień+	2xC100	U100	U100	500	Ogień Plus	2x12,5+2x15,0	165	52,5	(R)EI120	2240	-
CC100/U100/500-55/Twarda	2xC100	U100	U100	500	Twarda	2x12,5+2x15,0	165	62,0	(R)EI120	2060	●
CC100/U100/500-55/Hydro	2xC100	U100	U100	500	Hydro	2x12,5+2x15,0	165	54,5	(R)EI120	2240	●
CC100/U100/500-60/Ogień+	2xC100	U100	U100	500	Ogień Plus	4x15,0	170	59,0	(R)EI120	2150	-
CC100/U100/500-60/Twarda	2xC100	U100	U100	500	Twarda	4x15,0	170	67,0	(R)EI120	1990	●
CC100/U100/500-60/Hydro	2xC100	U100	U100	500	Hydro	4x15,0	170	59,0	(R)EI120	2150	●

¹⁾ Klasyfikacja ogniowa nr LBO-458-K/22.

²⁾ Opinia techniczna ITB 1060/12/R33NK. Maksymalna rozpiętość zabudowy sufitu samonośnego nie uwzględnia obciążeń pochodzących od dodatkowych elementów np.: materiału izolacyjnego, okładzin dekoracyjnych czy osprzętu instalacyjnego. W sprawie szczegółów wymagany kontakt z odpowiednim Doradcą Technicznym Siniat (szczegółowe mapy regionów dostępne na końcu katalogu).

ZUŻYCIE MATERIAŁÓW NA 1M² ZABUDOWY SUFITOWEJ W SYSTEMIE NIDA SUFIT

Nazwa materiału	J.m.	Typ systemu Nida Sufit												
		CC100/U100/500-37,5/Ogień+	CC100/U100/500-37,5/WodaOgień+	CC100/U100/500-37,5/Twarda	CC100/U100/500-37,5/Hydro	CC100/U100/500-40/Ogień+	CC100/U100/500-40/Twarda	CC100/U100/500-40/Hydro	CC100/U100/500-55/Ogień+	CC100/U100/500-55/Twarda	CC100/U100/500-55/Hydro	CC100/U100/500-60/Ogień+	CC100/U100/500-60/Twarda	CC100/U100/500-60/Hydro
		Zużycie materiału na 1m ²												
Płyta Nida Ogień Plus 12,5 mm	m ²	3,0	-	-	-	2,0	-	-	2,0	-	-	-	-	-
Płyta Nida Woda Ogień Plus 12,5 mm	m ²	-	3,0	-	-	-	-	-	-	-	-	-	-	-
Płyta Nida Twarda 12,5 mm	m ²	-	-	3,0	-	2,0	-	2,0	-	2,0	-	-	-	-
Płyta Nida Hydro 12,5 mm	m ²	-	-	-	3,0	-	2,0	-	2,0	-	2,0	-	-	-
Płyta Nida Ogień Plus 15,0 mm	m ²	-	-	-	-	1,0	-	2,0	-	-	4,0	-	-	-
Płyta Nida Twarda 15,0 mm	m ²	-	-	-	-	-	1,0	-	2,0	-	-	4,0	-	-
Płyta Nida Hydro 15,0 mm	m ²	-	-	-	-	-	-	1,0	-	2,0	-	-	4,0	-
Profil Nida C100	mb	4,4	4,4	4,4	4,4	4,4	4,4	4,4	4,4	4,4	4,4	4,4	4,4	4,4
Profil Nida U100	mb	0,75	0,75	0,75	0,75	0,75	0,75	0,75	0,75	0,75	0,75	0,75	0,75	0,75
Nity	szt.	5,6	5,6	5,6	5,6	5,6	5,6	5,6	5,6	5,6	5,6	5,6	5,6	5,6
Stalowy element kotwiący (typ wg ciężaru zabudowy) ³⁾	szt.	1,7	1,7	1,7	1,7	1,7	1,7	1,7	1,7	1,7	1,7	1,7	1,7	1,7
Wkręty samowiercące FLAT HEAD 4,2x13 mm do blachy 1 mm	szt.	8,3	8,3	8,3	8,3	8,3	8,3	8,3	8,3	8,3	8,3	8,3	8,3	8,3
Blachowkręty Nida 3,5x25 mm	szt.	6,0	6,0	-	-	6,0	-	6,0	-	6,0	-	6,0	-	-
Blachowkręty Nida 3,5x35 mm	szt.	6,0	6,0	-	-	6,0	-	6,0	-	6,0	-	6,0	-	-
Blachowkręty Nida 3,5x45 mm	szt.	-	-	-	-	-	-	6,0	-	6,0	-	6,0	-	-
Blachowkręty Nida 3,5x55 mm	szt.	18,0	18,0	-	-	18,0	-	6,0	-	6,0	-	6,0	-	-
Blachowkręty Nida 4,2x70 mm	szt.	-	-	-	-	-	-	18,0	-	18,0	-	18,0	-	-
Wkręty FixDens 4,2x25 mm	szt.	-	-	6,0	-	6,0	-	6,0	-	6,0	-	6,0	-	-
Wkręty FixDens 4,2x42 mm	szt.	-	-	6,0	-	6,0	-	6,0	-	6,0	-	6,0	-	-
Wkręty FixDens 4,2x60 mm	szt.	-	-	18,0	-	18,0	-	6,0	-	6,0	-	6,0	-	-
Wkręty FixDens 4,5x80 mm	szt.	-	-	-	-	-	-	18,0	-	18,0	-	18,0	-	-
Blachowkręty Nida Hydro C5 3,5x25 mm	szt.	-	-	-	6,0	-	6,0	-	6,0	-	6,0	-	6,0	-
Blachowkręty Nida Hydro C5 3,5x41 mm	szt.	-	-	-	6,0	-	6,0	-	6,0	-	6,0	-	6,0	-
Blachowkręty Nida Hydro C5 3,5x55 mm	szt.	-	-	-	18,0	-	18,0	-	6,0	-	6,0	-	6,0	-
Blachowkręty Nida Hydro C5 4,2x70 mm	szt.	-	-	-	-	-	-	-	18,0	-	18,0	-	18,0	-
Taśma zbrojąca Nida	mb	1,4	1,4	1,4	1,4	1,4	1,4	1,4	1,4	1,4	1,4	1,4	1,4	1,4
Gips szpachlowy Nida Start	kg	0,9	0,9	-	-	0,9	-	1,2	-	1,2	-	1,2	-	-
Gips szpachlowy Nida Finish	kg	0,1	0,1	-	-	0,1	-	0,1	-	0,1	-	0,1	-	-
Gotowa masa szpachlowa Nida Hydromix ⁴⁾	kg	-	-	1,0	1,0	-	1,0	1,0	-	1,3	1,3	-	1,3	1,3

³⁾ Typ i ilość elementów kotwiących dobrać wg schematu zawartego w opinii technicznej ITB Sufity Samonośne: ITB 1060/12/R33NK.

⁴⁾ W przypadku płyt gipsowo-wiórowych z włóknami Nida Twarda alternatywnie stosować gips szpachlowy Nida Max. Normy zużycia nie uwzględniają strat materiałowych.

nida Sufit



Klasa odporności ogniowej:
**(R)EI15
(R)EI30**



Maksymalna rozpiętość zabudowy:
3650 mm



Minimalna grubość zabudowy:
85 mm



Ciężar 1m² zabudowy:
14,0-24,0 kg



Numer dokumentu związanego:
EN13964:2014-05

Deklaracja Właściwości Użytkowych:
DoP/Ceiling System/0048/15.11.2016

SYSTEMY:
CC50/U50/PD/500-12,5; CC50/U50/PD/500-15; CC50/U50/PD/500-18

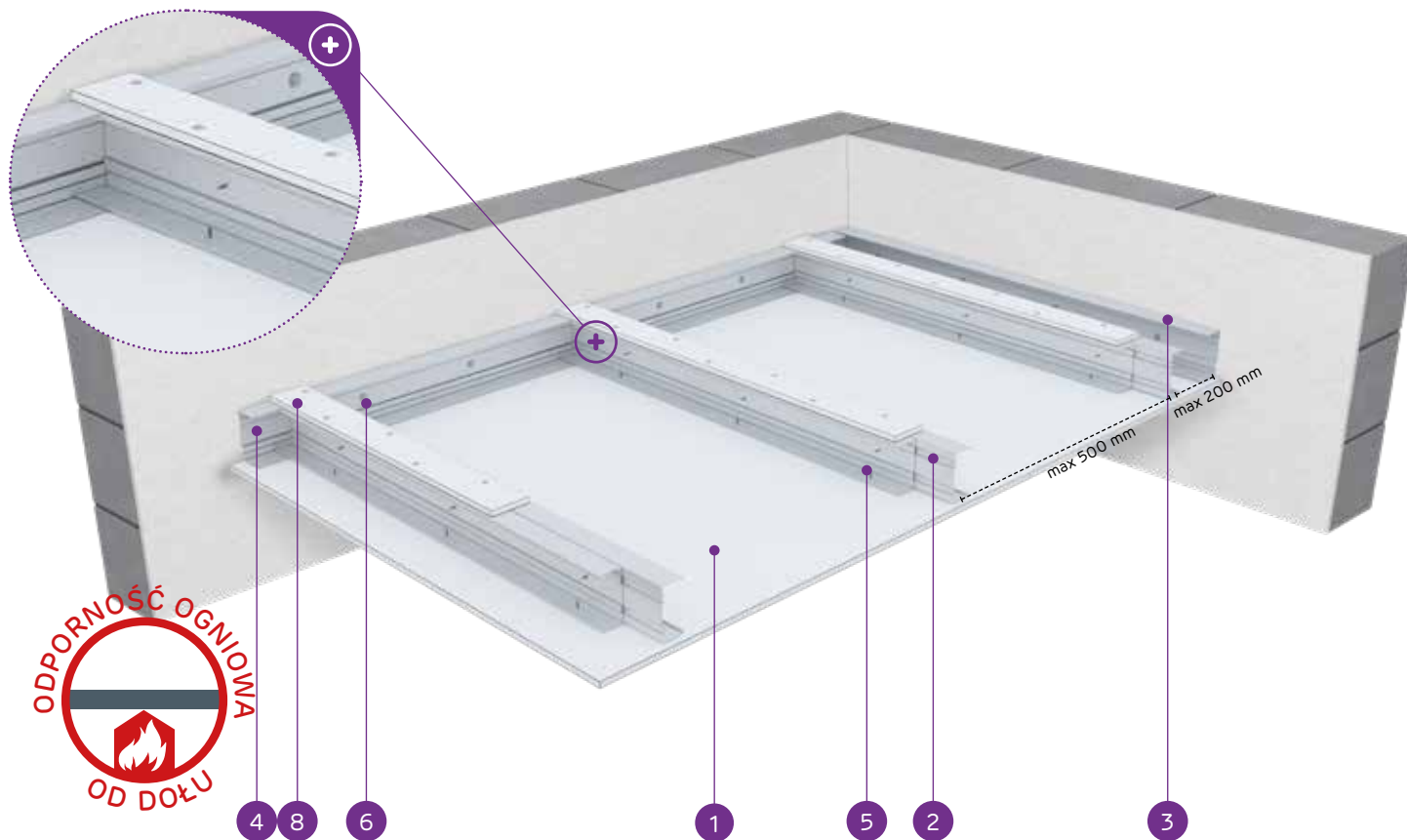

MATERIAŁY:

1. Płyta gipsowo-kartonowa Nida
2. Profil zdwojony nośny Nida C50 (profile skrócone ze sobą środkami za pomocą wkrętów samowiercących FLAT HEAD 4,2x13 mm do blachy 1 mm)
3. Profil konstrukcyjny Nida U 50
4. Profil nośny Nida U 50
5. Blachowkręt Nida 3,5 x 25 mm
6. Stalowy element kotwiący z podkładką stalową
7. Nit
8. Pas dosztywniający z płyty gipsowo-kartonowej Nida 12,5 mm

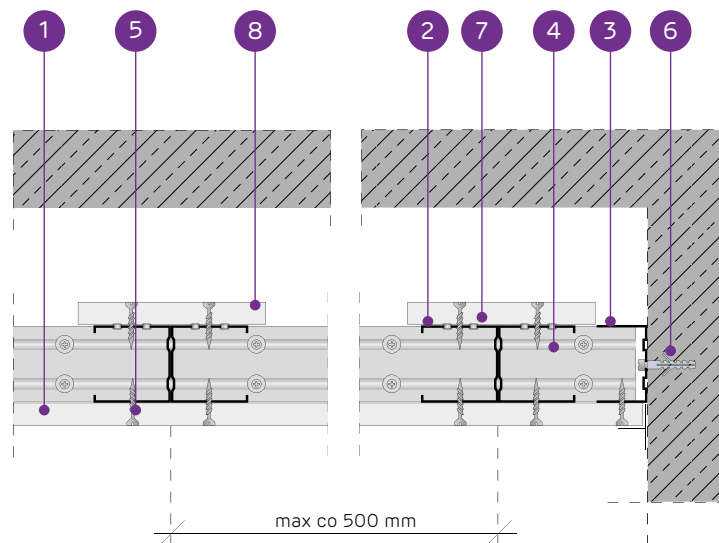

SYSTEM SUFITÓW SAMONOŚNYCH NA ZDWOJONEJ KONSTRUKCJI NIDA C50 Z PASEM DOSZTYWNIAJĄCYM

PARAMETRY TECHNICZNE

Typ systemu Nida Sufit	Konstrukcja rusztu				Poszycie płytami gipsowymi		Minimalna grubość zabudowy [mm]	Ciężar zabudowy 1 m ² [kg]	Klasa odporności ogniowej ¹⁾ [min]	Maksymalna rozpiętość zabudowy sufitowej ²⁾ [mm]	System specjalny
	Typ profilu nośnego Nida	Typ profilu obwodowego nośnego Nida	Typ profilu obwodowego konstrukcyjnego Nida	Maksymalny rozstaw profili nośnych Nida C50 [mm]	Nida	Grubość [mm]					
CC50/U50/PD/500-12,5/Expert	2xC50	U50	U50	500	Expert	12,5	85	15,0	-	3650	-
CC50/U50/PD/500-12,5/Woda ³⁾	2xC50	U50	U50	500	Woda	12,5	85	15,0	-	3650	-
CC50/U50/PD/500-12,5/Ogień+	2xC50	U50	U50	500	Ogień Plus	12,5	85	17,0	(R)EI15	3160	-
CC50/U50/PD/500-12,5/WodaOgień+	2xC50	U50	U50	500	Woda Ogień Plus	12,5	85	17,0	(R)EI15	3160	-
CC50/U50/PD/500-12,5/Twarda	2xC50	U50	U50	500	Twarda	12,5	85	20,0	(R)EI15	3160	●
CC50/U50/PD/500-12,5/Hydro	2xC50	U50	U50	500	Hydro	12,5	85	18,0	(R)EI15	3160	●
CC50/U50/PD/500-15/Ogień+	2xC50	U50	U50	500	Ogień Plus	15,0	87,5	21,0	(R)EI15	2830	-
CC50/U50/PD/500-15/Twarda	2xC50	U50	U50	500	Twarda	15,0	87,5	24,0	(R)EI15	2830	●
CC50/U50/PD/500-15/Hydro	2xC50	U50	U50	500	Hydro	15,0	87,5	21,0	(R)EI15	2830	●
CC50/U50/PD/500-18/Ogień+	2xC50	U50	U50	500	Ogień Plus	18,0	90,5	22,0	(R)EI30	2830	-

¹⁾ Klasyfikacja ogniowa nr LBO-458-K/22.

²⁾ Opinia techniczna ITB 1060/12/R33NK. Maksymalna rozpiętość zabudowy sufitu samonośnego nie uwzględnia obciążeń pochodzących od dodatkowych elementów np.: materiału izolacyjnego, okładzin dekoracyjnych czy osprzętu instalacyjnego. W sprawie szczegółów wymagany kontakt z odpowiednim Doradcą Technicznym Siniat (szczegółowe mapy regionów dostępne na końcu katalogu).

³⁾ W pomieszczeniach o wilgotności względnej powietrza do 85% w sekcjach naroznych na intensywne działanie wody zaleca się stosowanie płyt gipsowych z włóknami Nida Hydro (płaszczyzny poziome i pionowe w okolicach wanny, prysznicza itp.).

ZUŻYCIĘ MATERIAŁÓW NA 1M² ZABUDOWY SUFITOWEJ W SYSTEMIE NIDA SUFIT

Nazwa materiału	J.m.	Typ systemu Nida Sufit									
		CC50/U50/PD/500-12,5/Expert	CC50/U50/PD/500-12,5/Woda	CC50/U50/PD/500-12,5/Ogień+	CC50/U50/PD/500-12,5/WodaOgień+	CC50/U50/PD/500-12,5/Twarda	CC50/U50/PD/500-12,5/Hydro	CC50/U50/PD/500-15/Ogień+	CC50/U50/PD/500-15/Twarda	CC50/U50/PD/500-15/Hydro	CC50/U50/PD/500-18/Ogień+
		Zużycie materiału na 1m ²									
Płyta Nida Expert 12,5 mm	m ²	1,3	-	-	-	-	-	-	-	-	-
Płyta Nida Woda 12,5 mm	m ²	-	1,3	-	-	-	-	-	-	-	-
Płyta Nida Ogień Plus 12,5 mm	m ²	-	-	1,3	-	-	-	-	-	-	-
Płyta Nida Woda Ogień Plus 12,5 mm	m ²	-	-	-	1,3	-	-	-	-	-	-
Płyta Nida Twarda 12,5 mm	m ²	-	-	-	-	1,3	-	-	-	-	-
Płyta Nida Hydro 12,5 mm	m ²	-	-	-	-	-	1,3	-	-	-	-
Płyta Nida Ogień Plus 15,0 mm	m ²	-	-	-	-	-	-	1,3	-	-	-
Płyta Nida Twarda 15,0 mm	m ²	-	-	-	-	-	-	-	1,3	-	-
Płyta Nida Hydro 15,0 mm	m ²	-	-	-	-	-	-	-	-	1,3	-
Płyta Nida Ogień Plus 18,0 mm	m ²	-	-	-	-	-	-	-	-	-	1,3
Profil Nida C50	mb	4,4	4,4	4,4	4,4	4,4	4,4	4,4	4,4	4,4	4,4
Profil Nida U50	mb	0,75	0,75	0,75	0,75	0,75	0,75	0,75	0,75	0,75	0,75
Nity	szt.	5,6	5,6	5,6	5,6	5,6	5,6	5,6	5,6	5,6	5,6
Stalowy element kotwiący (typ wg ciężaru zabudowy) ⁴⁾	szt.	1,7	1,7	1,7	1,7	1,7	1,7	1,7	1,7	1,7	1,7
Wkręty samowiercące FLAT HEAD 4,2x13 mm do blachy 1 mm	szt.	8,3	8,3	8,3	8,3	8,3	8,3	8,3	8,3	8,3	8,3
Blachowkręty Nida 3,5x25 mm	szt.	27,0	27,0	27,0	27,0	-	-	27,0	-	-	-
Blachowkręty Nida 3,5x35 mm	szt.	-	-	-	-	-	-	-	-	-	27,0
Wkręty FixDens 4,2x25 mm	szt.	-	-	-	-	27,0	-	-	27,0	-	-
Blachowkręty Nida Hydro C5 3,5x25 mm	szt.	-	-	-	-	-	27,0	-	-	27,0	-
Taśma zbrojąca Nida	mb	1,4	1,4	1,4	1,4	1,4	1,4	1,4	1,4	1,4	1,4
Gips szpachlowy Nida Start	kg	0,3	0,3	0,3	0,3	-	-	0,3	-	-	0,3
Gips szpachlowy Nida Finish	kg	0,1	0,1	0,1	0,1	-	-	0,1	-	-	0,1
Gotowa masa szpachlowa Nida Hydromix ⁵⁾	kg	-	-	-	-	0,4	0,4	-	0,4	0,4	-

⁴⁾ Typ i ilość elementów kotwiących dobrać wg schematu zawartego w opinii technicznej ITB Sufity Samonośne: ITB 1060/12/R33NK.

⁵⁾ W przypadku płyt gipsowo-wiórowych z włóknami Nida Twarda alternatywnie stosować gips szpachlowy Nida Max. Normy zużycia nie uwzględniają strat materiałowych.

nida Sufit



Klasa odporności ogniowej:
(R)EI30
(R)EI45
(R)EI60



Maksymalna rozpiętość zabudowy:
2280 mm



Minimalna grubość zabudowy:
97,5 mm



Ciężar 1m² zabudowy:
22,0-39,0 kg



Numer dokumentu związanego:
EN13964:2014-05

Deklaracja Właściwości Użytkowych:
DoP/Ceiling System/0048/15.11.2016

SYSTEMY:
CC50/U50/PD/500-25; CC50/U50/PD/500-27,5; CC50/U50/PD/500-30

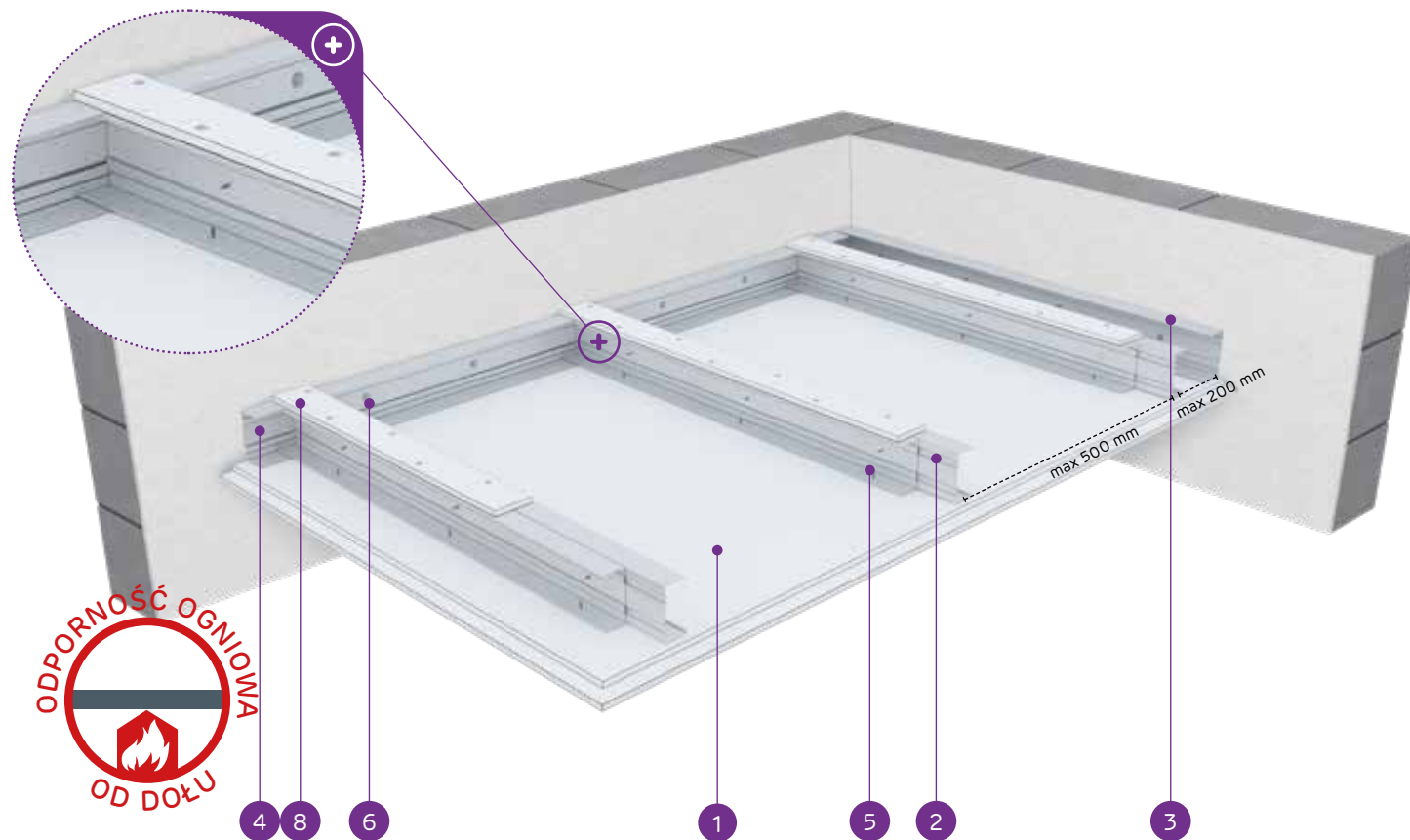

MATERIAŁY:

1. Płyta gipsowo-kartonowa Nida
2. Profil zdwojony nośny Nida C50 (profile skrócone ze sobą środkami za pomocą wkrętów samowiercących FLAT HEAD 4,2x13 mm do blachy 1 mm)
3. Profil konstrukcyjny Nida U 50
4. Profil nośny Nida U 50
5. Blachowkręt Nida 3,5 x 25 mm
6. Stalowy element kotwiący z podkładką stalową
7. Nit
8. Pas dosztywniający z płyty gipsowo-kartonowej Nida 12,5 mm

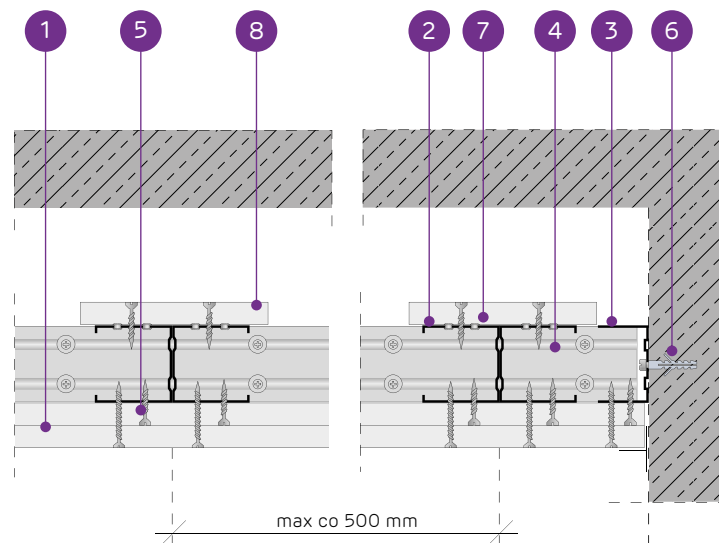

SYSTEM SUFITÓW SAMONOŚNYCH NA ZDWOJONEJ KONSTRUKCJI NIDA C50 Z PASEM DOSZTYWNIAJĄCYM

PARAMETRY TECHNICZNE

Typ systemu Nida Sufit	Konstrukcja rusztu				Poszycie płytami gipsowymi		Minimalna grubość zabudowy [mm]	Ciężar zabudowy 1 m ² kg	Klasa odporności ogniowej ¹⁾ [min]	Maksymalna rozpiętość zabudowy sufitowej ²⁾ [mm]	System specjalny
	Typ profilu nośnego Nida	Typ profilu obwodowego nośnego Nida	Typ profilu obwodowego konstrukcyjnego Nida	Maksymalny rozstaw profili nośnych Nida C50 [mm]	Nida	Grubość [mm]					
CC50/U50/PD/500-25/Expert	2xC50	U50	U50	500	Expert	2x12,5	97,5	24,0	-	2880	-
CC50/U50/PD/500-25/Woda ³⁾	2xC50	U50	U50	500	Woda	2x12,5	97,5	24,0	-	2880	-
CC50/U50/PD/500-25/OgieńTypF	2xC50	U50	U50	500	Ogień Typ F	2x12,5	97,5	24,0	(R)EI30	2630	-
CC50/U50/PD/500-25/Ogień+	2xC50	U50	U50	500	Ogień Plus	2x12,5	97,5	27,0	(R)EI45	2630	-
CC50/U50/PD/500-25/WodaOgień+	2xC50	U50	U50	500	Woda Ogień Plus	2x12,5	97,5	27,0	(R)EI45	2630	-
CC50/U50/PD/500-25/Twarda	2xC50	U50	U50	500	Twarda	2x12,5	97,5	33,0	(R)EI45	2430	●
CC50/U50/PD/500-25/Hydro	2xC50	U50	U50	500	Hydro	2x12,5	97,5	29,0	(R)EI45	2630	●
CC50/U50/PD/500-27,5/Ogień+ ⁴⁾	2xC50	U50	U50	500	Ogień Plus	1x12,5+1x15,0	100	31,0	(R)EI60	2430	-
CC50/U50/PD/500-30/Ogień+	2xC50	U50	U50	500	Ogień Plus	2x15,0	102,5	35,0	(R)EI60	2430	-
CC50/U50/PD/500-30/Twarda	2xC50	U50	U50	500	Twarda	2x15,0	102,5	39,0	(R)EI60	2280	●
CC50/U50/PD/500-30/Hydro	2xC50	U50	U50	500	Hydro	2x15,0	102,5	35,0	(R)EI60	2430	●

¹⁾ Klasyfikacja ogniowa nr LBO-458-K/22.

²⁾ Opinia techniczna ITB 1060/12/R33NK. Maksymalna rozpiętość zabudowy sufitu samonośnego nie uwzględnia obciążeń pochodzących od dodatkowych elementów np.: materiału izolacyjnego, okładzin dekoracyjnych czy osprzętu instalacyjnego. W sprawie szczegółów wymagany kontakt z odpowiednim Doradcą Technicznym Siniat (szczegółowe mapy regionów dostępne na końcu katalogu).

³⁾ W pomieszczeniach o wilgotności względnej powietrza do 85% w sekcjach narożnych na intensywne działanie wody zaleca się stosowanie płyt gipsowych z włóknami Nida Hydro (płaszczyzny poziome i pionowe w okolicach wanny, prysznicia itp.)

⁴⁾ W systemie w klasie odporności ogniowej (R)EI60 w konfiguracji 1x12,5 mm + 1x15,0 mm możliwość zamiany płyty Nida Ogień Plus typ DF tylko na płytę Nida Woda Ogień Plus typ DFH2.

ZUŻYCIE MATERIAŁÓW NA 1M² ZABUDOWY SUFITOWEJ W SYSTEMIE NIDA SUFIT

Nazwa materiału	J.m.	Typ systemu Nida Sufit										
		CC50/U50/PD/500-25/Expert	CC50/U50/PD/500-25/Woda	CC50/U50/PD/500-25/OgieńTypF	CC50/U50/PD/500-25/Ogień+	CC50/U50/PD/500-25/WodaOgień+	CC50/U50/PD/500-25/Twarda	CC50/U50/PD/500-25/Hydro	CC50/U50/PD/500-27,5/Ogień+	CC50/U50/PD/500-30/Ogień+	CC50/U50/PD/500-30/Twarda	CC50/U50/PD/500-30/Hydro
Zużycie materiału na 1m ²												
Płyta Nida Expert 12,5 mm	m ²	2,3	-	-	-	-	-	-	-	-	-	-
Płyta Nida Woda 12,5 mm	m ²	-	2,3	-	-	-	-	-	-	-	-	-
Płyta Nida Ogień Typ F 12,5 mm	m ²	-	-	2,3	-	-	-	-	-	-	-	-
Płyta Nida Woda Ogień Plus 12,5 mm	m ²	-	-	-	2,3	-	-	-	-	-	-	-
Płyta Nida Twarda 12,5 mm	m ²	-	-	-	-	2,3	-	-	-	-	-	-
Płyta Nida Hydro 12,5 mm	m ²	-	-	-	-	-	2,3	-	-	-	-	-
Płyta Nida Ogień Plus 15,0 mm	m ²	-	-	-	-	-	-	1,0	2,3	-	-	-
Płyta Nida Twarda 15,0 mm	m ²	-	-	-	-	-	-	-	-	2,3	-	-
Płyta Nida Hydro 15,0 mm	m ²	-	-	-	-	-	-	-	-	-	2,3	-
Profil Nida C50	mb	4,4	4,4	4,4	4,4	4,4	4,4	4,4	4,4	4,4	4,4	4,4
Profil Nida U50	mb	0,75	0,75	0,75	0,75	0,75	0,75	0,75	0,75	0,75	0,75	0,75
Nity	szt.	5,6	5,6	5,6	5,6	5,6	5,6	5,6	5,6	5,6	5,6	5,6
Stalowy element kotwiący (typ wg ciężaru zabudowy) ⁵⁾	szt.	1,7	1,7	1,7	1,7	1,7	1,7	1,7	1,7	1,7	1,7	1,7
Wkręty samowiercące FLAT HEAD 4,2x13 mm do blachy 1 mm	szt.	8,3	8,3	8,3	8,3	8,3	8,3	8,3	8,3	8,3	8,3	8,3
Blachowkręty Nida 3,5x25 mm	szt.	15,0	15,0	15,0	15,0	15,0	-	-	15,0	15,0	-	-
Blachowkręty Nida 3,5x35 mm	szt.	18,0	18,0	18,0	18,0	18,0	-	-	-	-	-	-
Blachowkręty Nida 3,5x45 mm	szt.	-	-	-	-	-	-	-	18,0	18,0	-	-
Wkręty FixDens 4,2x25 mm	szt.	-	-	-	-	-	15,0	-	-	-	15,0	-
Wkręty FixDens 4,2x42 mm	szt.	-	-	-	-	-	18,0	-	-	-	18,0	-
Blachowkręty Nida Hydro C5 3,5x25 mm	szt.	-	-	-	-	-	15,0	-	-	-	15,0	-
Blachowkręty Nida Hydro C5 3,5x41 mm	szt.	-	-	-	-	-	18,0	-	-	-	18,0	-
Taśma zbrojąca Nida	mb	1,4	1,4	1,4	1,4	1,4	1,4	1,4	1,4	1,4	1,4	1,4
Gips szpachlowy Nida Start	kg	0,6	0,6	0,6	0,6	0,6	-	-	0,6	0,6	-	-
Gips szpachlowy Nida Finish	kg	0,1	0,1	0,1	0,1	0,1	-	-	0,1	0,1	-	-
Gotowa masa szpachlowa Nida Hydromix ⁶⁾	kg	-	-	-	-	-	0,7	0,7	-	-	0,7	0,7

⁵⁾ Typ i ilość elementów kotwiących dobierać wg schematu zawartego w opinii technicznej ITB Sufity Samonośne: ITB 1060/12/R33NK.

⁶⁾ W przypadku płyt gipsowo-włókowych z włóknami Nida Twarda alternatywnie stosować gips szpachlowy Nida Max. Normy zużycia nie uwzględniają strat materiałowych.

nida Sufit



Klasa odporności ogniowej:
(R)EI60
(R)EI90
(R)EI120



Maksymalna rozpiętość zabudowy:
2280 mm



Minimalna grubość zabudowy:
110 mm



Ciężar 1m² zabudowy:
37,0-71,0 kg



Numer dokumentu związanego:
EN13964:2014-05

Deklaracja Właściwości Użytkowych:
DoP/Ceiling System/0048/15.11.2016

SYSTEMY:
**CC50/U50/PD/500-37,5; CC50/U50/PD/500-40; CC50/U50/PD/500-55;
CC50/U50/PD/500-60**

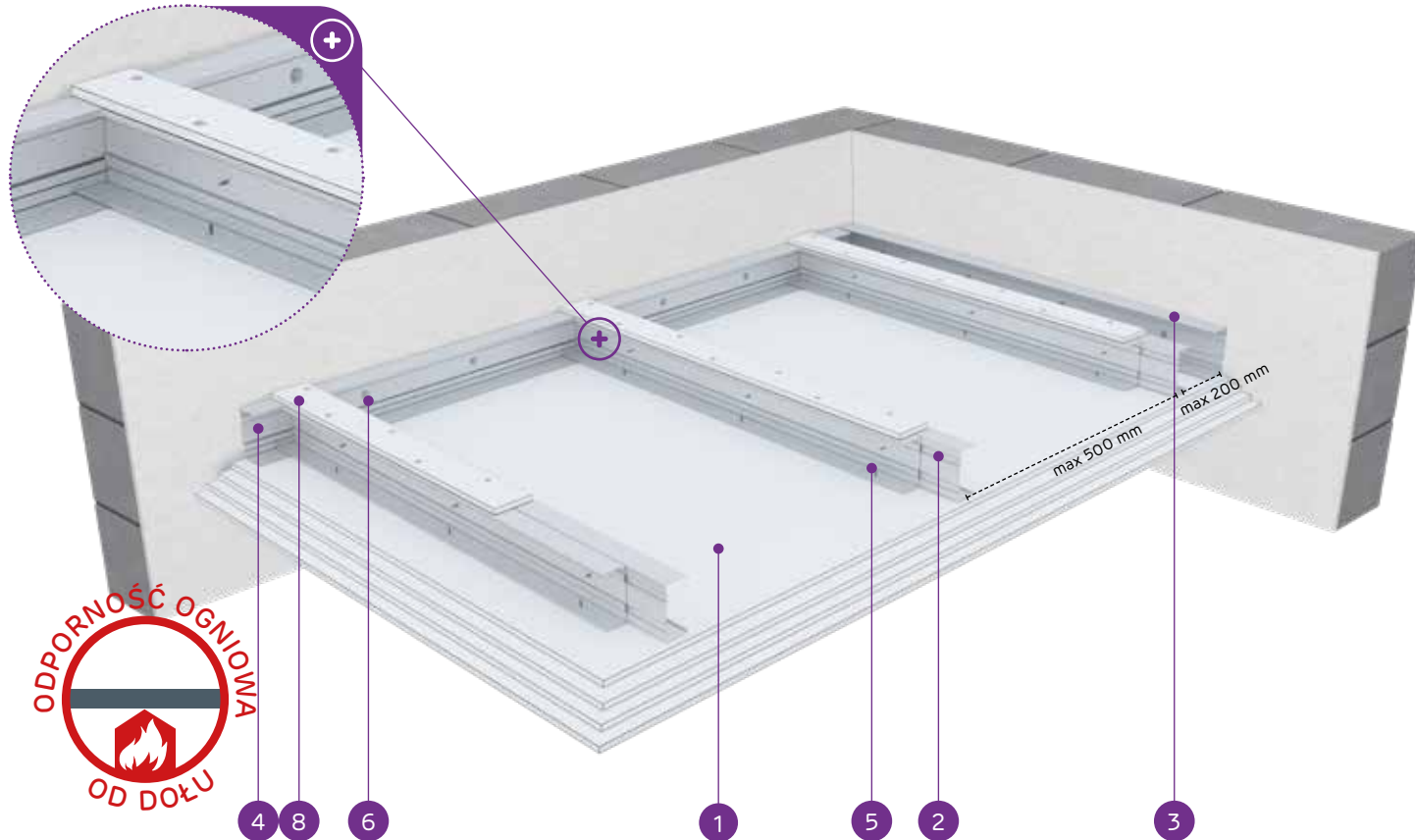

MATERIAŁY:

1. Płyta gipsowo-kartonowa Nida
2. Profil zdwojony nośny Nida C50 (profile skręcone ze sobą środkami za pomocą wkrętów samowierzących FLAT HEAD 4,2x13 mm do blachy 1 mm)
3. Profil konstrukcyjny Nida U 50
4. Profil nośny Nida U 50
5. Blachowkręt Nida 3,5 x 25 mm
6. Stalowy element kotwiący z podkładką stalową
7. Nit
8. Pas dosztywniający z płyty gipsowo-kartonowej Nida 12,5 mm

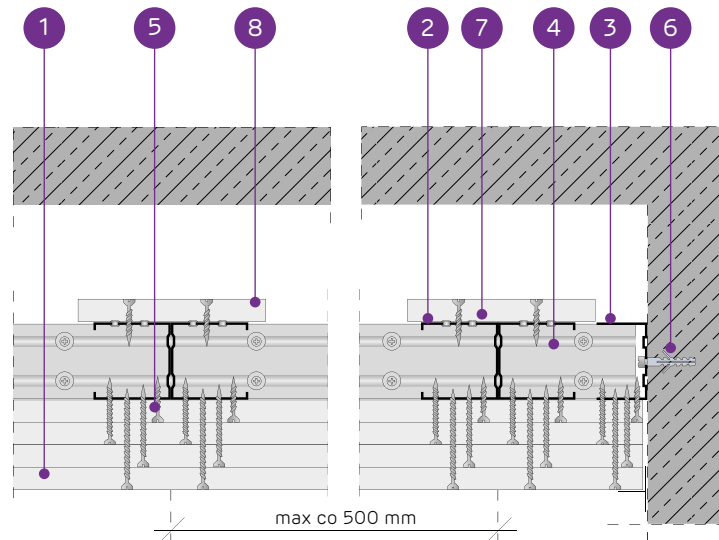

SYSTEM SUFITÓW SAMONOŚNYCH NA ZDWOJONEJ KONSTRUKCJI NIDA C50 Z PASEM DOSZTYWNIAJĄCYM

PARAMETRY TECHNICZNE

Typ systemu Nida Sufit	Konstrukcja rusztu				Poszycie płytami gipsowymi	Minimalna grubość zabudowy	Ciężar zabudowy 1m ²	Klasa odporności ogniowej ¹⁾	Maksymalna rozpiętość zabudowy sufitowej ²⁾	System specjalny	
	Typ profilu nośnego Nida	Typ profilu obwodowego nośnego Nida	Typ profilu obwodowego konstrukcyjnego Nida	Maksymalny rozstaw profili nośnych Nida C50							Nida
CC50/U50/PD/500-37,5/Ogień+	2xC50	U50	U50	500	Ogień Plus	3x12,5	110	37,0	(R)EI60	2280	-
CC50/U50/PD/500-37,5/WodaOgień+	2xC50	U50	U50	500	Woda Ogień Plus	3x12,5	110	37,0	(R)EI60	2280	-
CC50/U50/PD/500-37,5/Twarda	2xC50	U50	U50	500	Twarda	3x12,5	110	46,0	(R)EI60	2040	●
CC50/U50/PD/500-37,5/Hydro	2xC50	U50	U50	500	Hydro	3x12,5	110	40,0	(R)EI60	2280	●
CC50/U50/PD/500-40/Ogień+	2xC50	U50	U50	500	Ogień Plus	2x12,5+15,0	112,5	41,0	(R)EI90	2150	-
CC50/U50/PD/500-40/Twarda	2xC50	U50	U50	500	Twarda	2x12,5+15,0	112,5	49,0	(R)EI90	2040	●
CC50/U50/PD/500-40/Hydro	2xC50	U50	U50	500	Hydro	2x12,5+15,0	112,5	42,0	(R)EI90	2150	●
CC50/U50/PD/500-55/Ogień+	2xC50	U50	U50	500	Ogień Plus	2x12,5+2x15,0	127,5	54,5	(R)EI120	1940	-
CC50/U50/PD/500-55/Twarda	2xC50	U50	U50	500	Twarda	2x12,5+2x15,0	127,5	65,0	(R)EI120	1790	●
CC50/U50/PD/500-55/Hydro	2xC50	U50	U50	500	Hydro	2x12,5+2x15,0	127,5	56,5	(R)EI120	1860	●
CC50/U50/PD/500-60/Ogień+	2xC50	U50	U50	500	Ogień Plus	4x15,0	132,5	62,0	(R)EI120	1790	-
CC50/U50/PD/500-60/Twarda	2xC50	U50	U50	500	Twarda	4x15,0	132,5	71,0	(R)EI120	1660	●
CC50/U50/PD/500-60/Hydro	2xC50	U50	U50	500	Hydro	4x15,0	132,5	62,0	(R)EI120	1790	●

¹⁾ Klasyfikacja ogniowa nr LBO-458-K/22.

²⁾ Opinia techniczna ITB 1060/12/R33NK. Maksymalna rozpiętość zabudowy sufitu samonośnego nie uwzględnia obciążeń pochodzących od dodatkowych elementów np.: materiału izolacyjnego, okładzin dekoracyjnych czy osprzętu instalacyjnego. W sprawie szczegółów wymagany kontakt z odpowiednim Doradcą Technicznym Siniat (szczegółowe mapy regionów dostępne na końcu katalogu).

ZUŻYCIE MATERIAŁÓW NA 1M² ZABUDOWY SUFITOWEJ W SYSTEMIE NIDA SUFIT

Nazwa materiału	J.m.	Typ systemu Nida Sufit												
		CC50/U50/PD/500-37,5/Ogień+	CC50/U50/PD/500-37,5/WodaOgień+	CC50/U50/PD/500-37,5/Twarda	CC50/U50/PD/500-37,5/Hydro	CC50/U50/PD/500-40/Ogień+	CC50/U50/PD/500-40/Twarda	CC50/U50/PD/500-40/Hydro	CC50/U50/PD/500-55/Ogień+	CC50/U50/PD/500-55/Twarda	CC50/U50/PD/500-55/Hydro	CC50/U50/PD/500-60/Ogień+	CC50/U50/PD/500-60/Twarda	CC50/U50/PD/500-60/Hydro
Zużycie materiału na 1m ²														
Płyta Nida Ogień Plus 12,5 mm	m ²	3,3	-	-	-	2,3	-	-	2,3	-	-	-	-	-
Płyta Nida Woda Ogień Plus 12,5 mm	m ²	-	3,3	-	-	-	-	-	-	-	-	-	-	-
Płyta Nida Twarda 12,5 mm	m ²	-	-	3,3	-	-	2,3	-	-	2,3	-	-	-	-
Płyta Nida Hydro 12,5 mm	m ²	-	-	-	3,3	-	-	2,3	-	-	2,3	-	-	-
Płyta Nida Ogień Plus 15,0 mm	m ²	-	-	-	-	1,0	-	-	2,0	-	-	4,3	-	-
Płyta Nida Twarda 15,0 mm	m ²	-	-	-	-	-	1,0	-	-	2,0	-	-	4,3	-
Płyta Nida Hydro 15,0 mm	m ²	-	-	-	-	-	-	1,0	-	-	2,0	-	-	4,3
Profil Nida C50	mb	4,4	4,4	4,4	4,4	4,4	4,4	4,4	4,4	4,4	4,4	4,4	4,4	4,4
Profil Nida U50	mb	0,75	0,75	0,75	0,75	0,75	0,75	0,75	0,75	0,75	0,75	0,75	0,75	0,75
Nity	szt.	5,6	5,6	5,6	5,6	5,6	5,6	5,6	5,6	5,6	5,6	5,6	5,6	5,6
Stalowy element kotwiący (typ wg ciężaru zabudowy) ³⁾	szt.	1,7	1,7	1,7	1,7	1,7	1,7	1,7	1,7	1,7	1,7	1,7	1,7	1,7
Wkręty samowierzące FLAT HEAD 4,2x13 mm do blachy 1 mm	szt.	8,3	8,3	8,3	8,3	8,3	8,3	8,3	8,3	8,3	8,3	8,3	8,3	8,3
Blachowkręty Nida 3,5x25 mm	szt.	15,0	15,0	-	-	15,0	-	-	15,0	-	-	15,0	-	-
Blachowkręty Nida 3,5x35 mm	szt.	6,0	6,0	-	-	6,0	-	-	-	-	-	-	-	-
Blachowkręty Nida 3,5x45 mm	szt.	-	-	-	-	-	-	-	6,0	-	-	6,0	-	-
Blachowkręty Nida 3,5x55 mm	szt.	18,0	18,0	-	-	18,0	-	-	6,0	-	-	6,0	-	-
Blachowkręty Nida 4,2x70 mm	szt.	-	-	-	-	-	-	-	18,0	-	-	18,0	-	-
Wkręty FixDens 4,2x25 mm	szt.	-	-	15,0	-	-	15,0	-	-	15,0	-	-	15,0	-
Wkręty FixDens 4,2x42 mm	szt.	-	-	6,0	-	-	6,0	-	-	6,0	-	-	6,0	-
Wkręty FixDens 4,2x60 mm	szt.	-	-	18,0	-	-	18,0	-	-	6,0	-	-	6,0	-
Wkręty FixDens 4,5x80 mm	szt.	-	-	-	-	-	-	-	-	18,0	-	-	18,0	-
Blachowkręty Nida Hydro C5 3,5x25 mm	szt.	-	-	-	15,0	-	-	15,0	-	-	15,0	-	-	15,0
Blachowkręty Nida Hydro C5 3,5x41 mm	szt.	-	-	-	6,0	-	-	6,0	-	-	6,0	-	-	6,0
Blachowkręty Nida Hydro C5 3,5x55 mm	szt.	-	-	-	18,0	-	-	18,0	-	-	6,0	-	-	6,0
Blachowkręty Nida Hydro C5 4,2x70 mm	szt.	-	-	-	-	-	-	-	-	-	18,0	-	-	18,0
Taśma zbrojąca Nida	mb	1,4	1,4	1,4	1,4	1,4	1,4	1,4	1,4	1,4	1,4	1,4	1,4	1,4
Gips szpachlowy Nida Start	kg	0,9	0,9	-	-	0,9	-	-	1,2	-	-	1,2	-	-
Gips szpachlowy Nida Finish	kg	0,1	0,1	-	-	0,1	-	-	0,1	-	-	0,1	-	-
Gotowa masa szpachlowa Nida Hydromix ⁴⁾	kg	-	-	1,0	1,0	-	1,0	1,0	-	1,3	1,3	-	1,3	1,3

³⁾ Typ i ilość elementów kotwiących dobrać wg schematu zawartego w opinii technicznej ITB Sufity Samonośne: ITB 1060/12/R33NK.

⁴⁾ W przypadku płyt gipsowo-wiórowych z włóknami Nida Twarda alternatywnie stosować gips szpachlowy Nida Max. Normy zużycia nie uwzględniają strat materiałowych.

nida Sufit



Klasa odporności ogniowej:
**(R)EI15
(R)EI30**



Maksymalna rozpiętość zabudowy:
4340 mm



Minimalna grubość zabudowy:
110 mm



Ciężar 1m² zabudowy:
15,0-24,0 kg



Numer dokumentu związanego:
EN13964:2014-05

Deklaracja Właściwości Użytkowych:
DoP/Ceiling System/0050/15.11.2016

SYSTEMY:

CC75/U75/PD/500-12,5; CC75/U75/PD/500-15; CC75/U75/PD/500-18

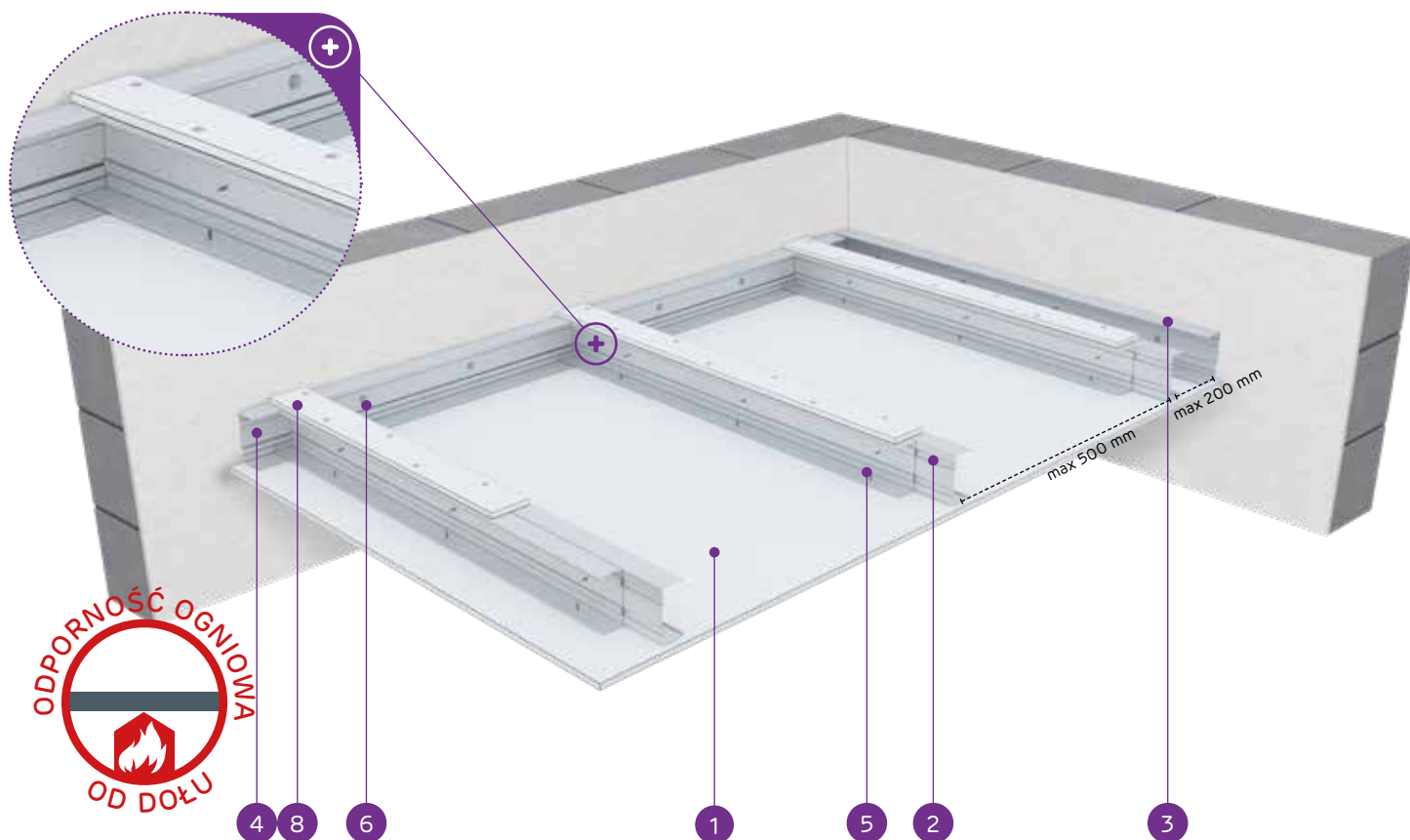

MATERIAŁY:

1. Płyta gipsowo-kartonowa Nida
2. Profil zdwojony nośny Nida C75 (profile skrócone ze sobą środnikami za pomocą wkrętów samowiercących FLAT HEAD 4,2x13 mm do blachy 1 mm)
3. Profil konstrukcyjny Nida U 75
4. Profil nośny Nida U 75
5. Blachowkręt Nida 3,5 x 25 mm
6. Stalowy element kotwiący z podkładką stalową
7. Nit
8. Pas dosztywniający z płyty gipsowo-kartonowej Nida 12,5 mm

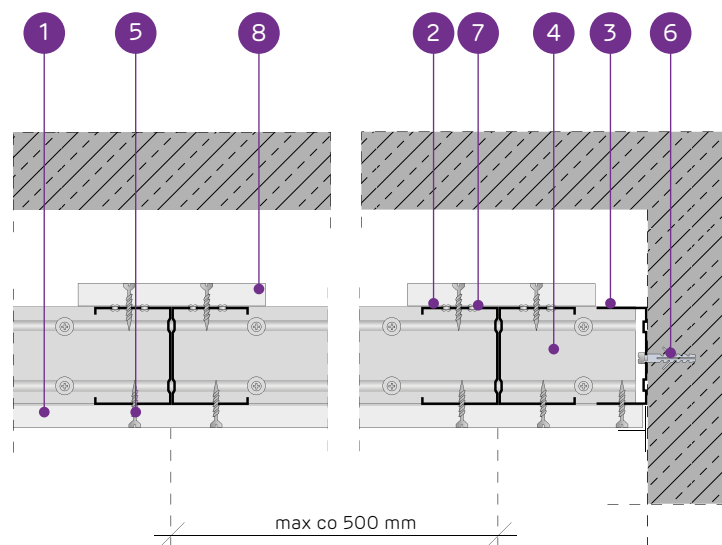

SYSTEM SUFITÓW SAMONOŚNYCH NA ZDWOJONEJ KONSTRUKCJI NOŚNEJ NIDA C75 Z PASEM DOSZTYWNIAJĄCYM

PARAMETRY TECHNICZNE

Typ systemu Nida Sufit	Konstrukcja rusztu				Poszycie płytami gipsowymi		Minimalna grubość zabudowy [mm]	Ciężar zabudowy 1 m ² [kg]	Klasa odporności ogniowej ¹⁾ [min]	Maksymalna rozpiętość zabudowy sufitowej ²⁾ [mm]	System specjalny
	Typ profilu nośnego Nida	Typ profilu obwodowego nośnego Nida	Typ profilu obwodowego konstrukcyjnego Nida	Maksymalny rozstaw profili nośnych Nida C75 [mm]	Nida	Grubość [mm]					
CC75/U75/PD/500-12,5/Expert	2xC75	U75	U75	500	Expert	12,5	110	15,0	-	4340	-
CC75/U75/PD/500-12,5/Woda ³⁾	2xC75	U75	U75	500	Woda	12,5	110	15,0	-	4340	-
CC75/U75/PD/500-12,5/Ogień+	2xC75	U75	U75	500	Ogień Plus	12,5	110	17,0	(R)EI15	3760	-
CC75/U75/PD/500-12,5/WodaOgień+	2xC75	U75	U75	500	Woda Ogień Plus	12,5	110	17,0	(R)EI15	3760	-
CC75/U75/PD/500-12,5/Twarda	2xC75	U75	U75	500	Twarda	12,5	110	21,0	(R)EI15	3360	●
CC75/U75/PD/500-12,5/Hydro	2xC75	U75	U75	500	Hydro	12,5	110	18,0	(R)EI15	3760	●
CC75/U75/PD/500-15/Ogień+	2xC75	U75	U75	500	Ogień Plus	15,0	112,5	22,0	(R)EI15	3360	-
CC75/U75/PD/500-15/Twarda	2xC75	U75	U75	500	Twarda	15,0	112,5	24,0	(R)EI15	3360	●
CC75/U75/PD/500-15/Hydro	2xC75	U75	U75	500	Hydro	15,0	112,5	22,0	(R)EI15	3360	●
CC75/U75/PD/500-18/Ogień+	2xC75	U75	U75	500	Ogień Plus	18,0	115,5	23,0	(R)EI30	3360	-

¹⁾ Klasyfikacja ogniowa nr LBO-458-K/22.

²⁾ Opinia techniczna ITB 1060/12/R33NK. Maksymalna rozpiętość zabudowy sufitu samonośnego nie uwzględnia obciążeń pochodzących od dodatkowych elementów np.: materiału izolacyjnego, okładzin dekoracyjnych czy osprzętu instalacyjnego. W sprawie szczegółów wymagany kontakt z odpowiednim Doradcą Technicznym Siniat (szczegółowe mapy regionów dostępne na końcu katalogu).

³⁾ W pomieszczeniach o wilgotności względnej powietrza do 85% w sekcjach narożnych na intensywne działanie wody zaleca się stosowanie płyt gipsowych z włóknami Nida Hydro (płaszczyzny poziome i pionowe w okolicach wanny, prysznic itp.)

ZUŻYCIE MATERIAŁÓW NA 1M² ZABUDOWY SUFITOWEJ W SYSTEMIE NIDA SUFIT

Nazwa materiału	J.m.	Typ systemu Nida Sufit									
		CC75/U75/PD/500-12,5/Expert	CC75/U75/PD/500-12,5/Woda	CC75/U75/PD/500-12,5/Ogień+	CC75/U75/PD/500-12,5/WodaOgień+	CC75/U75/PD/500-12,5/Twarda	CC75/U75/PD/500-12,5/Hydro	CC75/U75/PD/500-15/Ogień+	CC75/U75/PD/500-15/Twarda	CC75/U75/PD/500-15/Hydro	CC75/U75/PD/500-18/Ogień+
Zużycie materiału na 1m ²											
Płyta Nida Expert 12,5 mm	m ²	1,3	-	-	-	-	-	-	-	-	-
Płyta Nida Woda 12,5 mm	m ²	-	1,3	-	-	-	-	-	-	-	-
Płyta Nida Ogień Plus 12,5 mm	m ²	-	-	1,3	-	-	-	-	-	-	-
Płyta Nida Woda Ogień Plus 12,5 mm	m ²	-	-	-	1,3	-	-	-	-	-	-
Płyta Nida Twarda 12,5 mm	m ²	-	-	-	-	1,3	-	-	-	-	-
Płyta Nida Hydro 12,5 mm	m ²	-	-	-	-	-	1,3	-	-	-	-
Płyta Nida Ogień Plus 15,0 mm	m ²	-	-	-	-	-	-	1,3	-	-	-
Płyta Nida Twarda 15,0 mm	m ²	-	-	-	-	-	-	-	1,3	-	-
Płyta Nida Hydro 15,0 mm	m ²	-	-	-	-	-	-	-	-	1,3	-
Płyta Nida Ogień Plus 18,0 mm	m ²	-	-	-	-	-	-	-	-	-	1,3
Profil Nida C75	mb	4,4	4,4	4,4	4,4	4,4	4,4	4,4	4,4	4,4	4,4
Profil Nida U75	mb	0,75	0,75	0,75	0,75	0,75	0,75	0,75	0,75	0,75	0,75
Nity	szt.	5,6	5,6	5,6	5,6	5,6	5,6	5,6	5,6	5,6	5,6
Stalowy element kotwiący (typ wg ciężaru zabudowy) ⁴⁾	szt.	1,7	1,7	1,7	1,7	1,7	1,7	1,7	1,7	1,7	1,7
Wkręty samowiercące FLAT HEAD 4,2x13 mm do blachy 1 mm	szt.	8,3	8,3	8,3	8,3	8,3	8,3	8,3	8,3	8,3	8,3
Blachowkręty Nida 3,5x25 mm	szt.	27,0	27,0	27,0	27,0	-	-	27,0	-	-	-
Blachowkręty Nida 3,5x35 mm	szt.	-	-	-	-	-	-	-	-	-	27,0
Wkręty FixDens 4,2x25 mm	szt.	-	-	-	-	27,0	-	-	27,0	-	-
Blachowkręty Nida Hydro C5 3,5x25 mm	szt.	-	-	-	-	-	27,0	-	-	27,0	-
Taśma zbrojąca Nida	mb	1,4	1,4	1,4	1,4	1,4	1,4	1,4	1,4	1,4	1,4
Gips szpachlowy Nida Start	kg	0,3	0,3	0,3	0,3	-	-	0,3	-	-	0,3
Gips szpachlowy Nida Finish	kg	0,1	0,1	0,1	0,1	-	-	0,1	-	-	0,1
Gotowa masa szpachlowa Nida Hydromix ⁵⁾	kg	-	-	-	-	0,4	0,4	-	0,4	0,4	-

⁴⁾ Typ i ilość elementów kotwiących dobrać wg schematu zawartego w opinii technicznej ITB Sufity Samonośne: ITB 1060/12/R33NK.

⁵⁾ W przypadku płyt gipsowo-włókowych z włóknami Nida Twarda alternatywnie stosować gips szpachlowy Nida Max. Normy zużycia nie uwzględniają strat materiałowych.

nida Sufit



Klasa odporności ogniowej:
(R)EI30
(R)EI45
(R)EI60



Maksymalna rozpiętość zabudowy:
3370 mm



Minimalna grubość zabudowy:
122,5 mm



Ciężar 1m² zabudowy:
23,0-40,0 kg



Numer dokumentu związanego:
EN13964:2014-05

Deklaracja Właściwości Użytkowych:
DoP/Ceiling System/0050/15.11.2016

SYSTEMY:
CC75/U75/PD/500-25; CC75/U75/PD/500-27,5; CC75/U75/PD/500-30

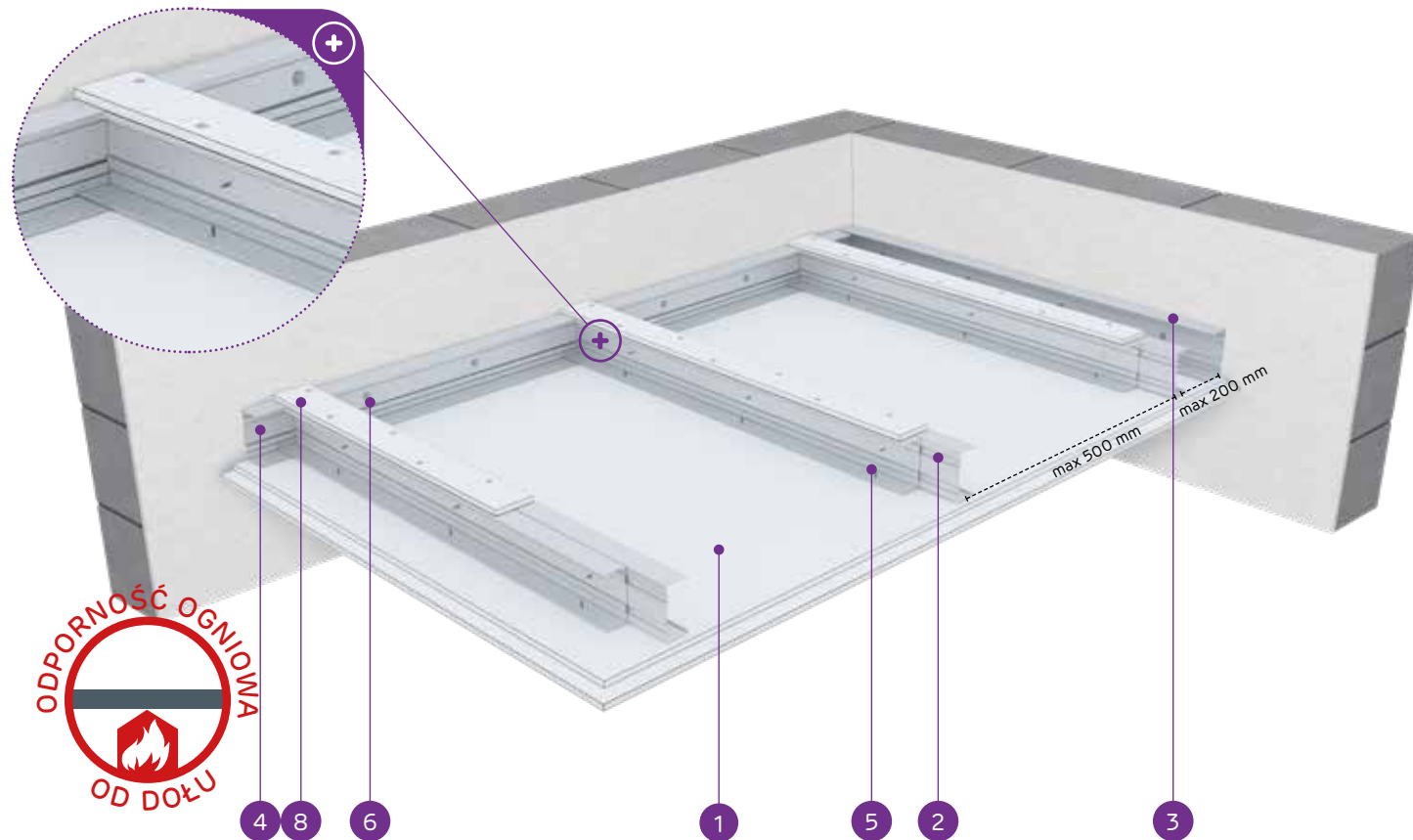

MATERIAŁY:

1. Płyta gipsowo-kartonowa Nida
2. Profil zdwojony nośny Nida C75 (profile skrócone ze sobą środkami za pomocą wkrętów samowiercących FLAT HEAD 4,2x13 mm do blachy 1 mm)
3. Profil konstrukcyjny Nida U 75
4. Profil nośny Nida U 75
5. Blachowkręt Nida 3,5 x 25 mm
6. Stalowy element kotwiący z podkładką stalową
7. Nit
8. Pas dosztywniający z płyty gipsowo-kartonowej Nida 12,5 mm

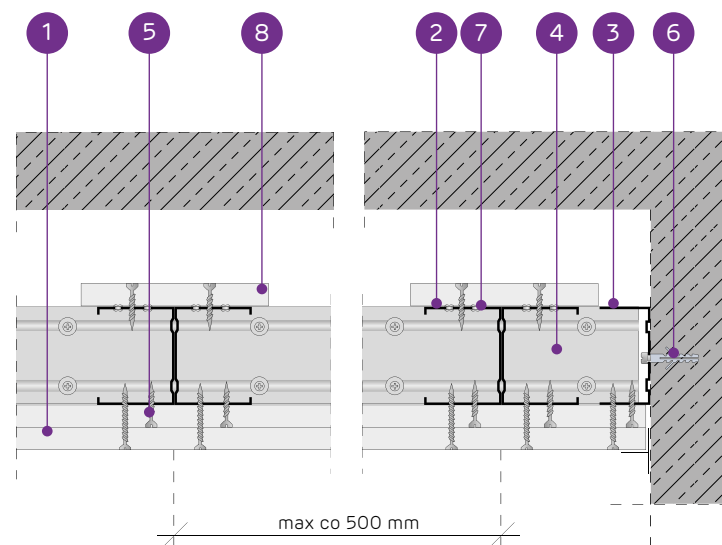

SYSTEM SUFITÓW SAMONOŚNYCH NA ZDWOJONEJ KONSTRUKCJI NOŚNEJ NIDA C75 Z PASEM DOSZTYWNIAJĄCYM

PARAMETRY TECHNICZNE

Typ systemu Nida Sufit	Konstrukcja rusztu				Poszycie płytami gipsowymi		Minimalna grubość zabudowy [mm]	Ciężar zabudowy 1 m ² kg	Klasa odporności ogniowej ¹⁾ [min]	Maksymalna rozpiętość zabudowy sufitowej ²⁾ [mm]	System specjalny
	Typ profilu nośnego Nida	Typ profilu obwodowego nośnego Nida	Typ profilu obwodowego konstrukcyjnego Nida	Maksymalny rozstaw profili nośnych Nida C75 [mm]	Nida	Grubość [mm]					
CC75/U75/PD/500-25/Expert	2xC75	U75	U75	500	Expert	2x12,5	122,5	24,0	-	3370	-
CC75/U75/PD/500-25/Woda ³⁾	2xC75	U75	U75	500	Woda	2x12,5	122,5	24,0	-	3370	-
CC75/U75/PD/500-25/OgieńTypF	2xC75	U75	U75	500	Ogień Typ F	2x12,5	122,5	25,0	(R)EI30	3070	-
CC75/U75/PD/500-25/Ogień+	2xC75	U75	U75	500	Ogień Plus	2x12,5	122,5	27,0	(R)EI45	3070	-
CC75/U75/PD/500-25/WodaOgień+	2xC75	U75	U75	500	Woda Ogień Plus	2x12,5	122,5	27,0	(R)EI45	3070	-
CC75/U75/PD/500-25/Twarda	2xC75	U75	U75	500	Twarda	2x12,5	122,5	34,0	(R)EI45	2840	●
CC75/U75/PD/500-25/Hydro	2xC75	U75	U75	500	Hydro	2x12,5	122,5	29,0	(R)EI45	3070	●
CC75/U75/PD/500-27,5/Ogień+ ⁴⁾	2xC75	U75	U75	500	Ogień Plus	1x12,5+1x15,0	125	32,0	(R)EI60	2840	-
CC75/U75/PD/500-30/Ogień+	2xC75	U75	U75	500	Ogień Plus	2x15,0	127,5	35,0	(R)EI60	2840	-
CC75/U75/PD/500-30/Twarda	2xC75	U75	U75	500	Twarda	2x15,0	127,5	40,0	(R)EI60	2660	●
CC75/U75/PD/500-30/Hydro	2xC75	U75	U75	500	Hydro	2x15,0	127,5	35,0	(R)EI60	2840	●

¹⁾ Klasyfikacja ogniowa nr LBO-458-K/22.

²⁾ Opinia techniczna ITB 1060/12/R33NK. Maksymalna rozpiętość zabudowy sufitu samonośnego nie uwzględnia obciążeń pochodzących od dodatkowych elementów np.: materiału izolacyjnego, okładzin dekoracyjnych czy osprzętu instalacyjnego. W sprawie szczegółów wymagany kontakt z odpowiednim Doradcą Technicznym Siniat (szczegółowe mapy regionów dostępne na końcu katalogu).

³⁾ W pomieszczeniach o wilgotności względnej powietrza do 85% w sekcjach naroznych na intensywne działanie wody zaleca się stosowanie płyt gipsowych z włóknami Nida Hydro (płaszczyzny poziome i pionowe w okolicach wanny, prysznic itp.)

⁴⁾ W systemie w klasie odporności ogniowej (R)EI60 w konfiguracji 1x12,5 mm + 1x15,0 mm możliwość zamiany płyty Nida Ogień Plus typ DF tylko na płytę Nida Woda Ogień Plus typ DFH2.

ZUŻYCIE MATERIAŁÓW NA 1M² ZABUDOWY SUFITOWEJ W SYSTEMIE NIDA SUFIT

Nazwa materiału	J.m.	Typ systemu Nida Sufit										
		CC75/U75/PD/500-25/Expert	CC75/U75/PD/500-25/Woda	CC75/U75/PD/500-25/OgieńTypF	CC75/U75/PD/500-25/Ogień+	CC75/U75/PD/500-25/WodaOgień+	CC75/U75/PD/500-25/Twarda	CC75/U75/PD/500-25/Hydro	CC75/U75/PD/500-27,5/Ogień+	CC75/U75/PD/500-30/Ogień+	CC75/U75/PD/500-30/Twarda	CC75/U75/PD/500-30/Hydro
Zużycie materiału na 1m ²												
Płyta Nida Expert 12,5 mm	m ²	2,3	-	-	-	-	-	-	-	-	-	-
Płyta Nida Woda 12,5 mm	m ²	-	2,3	-	-	-	-	-	-	-	-	-
Płyta Nida Ogień Typ F 12,5 mm	m ²	-	-	2,3	-	-	-	-	-	-	-	-
Płyta Nida Ogień Plus 12,5 mm	m ²	-	-	-	2,3	-	-	1,3	-	-	-	-
Płyta Nida Woda Ogień Plus 12,5 mm	m ²	-	-	-	-	2,3	-	-	-	-	-	-
Płyta Nida Twarda 12,5 mm	m ²	-	-	-	-	-	2,3	-	-	-	-	-
Płyta Nida Hydro 12,5 mm	m ²	-	-	-	-	-	-	2,3	-	-	-	-
Płyta Nida Ogień Plus 15,0 mm	m ²	-	-	-	-	-	-	-	1,0	2,3	-	-
Płyta Nida Twarda 15,0 mm	m ²	-	-	-	-	-	-	-	-	-	2,3	-
Płyta Nida Hydro 15,0 mm	m ²	-	-	-	-	-	-	-	-	-	-	2,3
Profil Nida C75	mb	4,4	4,4	4,4	4,4	4,4	4,4	4,4	4,4	4,4	4,4	4,4
Profil Nida U75	mb	0,75	0,75	0,75	0,75	0,75	0,75	0,75	0,75	0,75	0,75	0,75
Nity	szt.	5,6	5,6	5,6	5,6	5,6	5,6	5,6	5,6	5,6	5,6	5,6
Stalowy element kotwiący (typ wg ciężaru zabudowy) ⁵⁾	szt.	1,7	1,7	1,7	1,7	1,7	1,7	1,7	1,7	1,7	1,7	1,7
Wkręty samowiercące FLAT HEAD 4,2x13 mm do blachy 1 mm	szt.	8,3	8,3	8,3	8,3	8,3	8,3	8,3	8,3	8,3	8,3	8,3
Blachowkręty Nida 3,5x25 mm	szt.	15,0	15,0	15,0	15,0	15,0	-	15,0	15,0	-	-	15,0
Blachowkręty Nida 3,5x35 mm	szt.	18,0	18,0	18,0	18,0	18,0	-	-	-	-	-	-
Blachowkręty Nida 3,5x45 mm	szt.	-	-	-	-	-	-	-	18,0	18,0	-	-
Wkręty FixDens 4,2x25 mm	szt.	-	-	-	-	-	15,0	-	-	-	15,0	-
Wkręty FixDens 4,2x42 mm	szt.	-	-	-	-	-	-	18,0	-	-	18,0	-
Blachowkręty Nida Hydro C5 3,5x25 mm	szt.	-	-	-	-	-	-	15,0	-	-	-	15,0
Blachowkręty Nida Hydro C5 3,5x41 mm	szt.	-	-	-	-	-	-	18,0	-	-	-	18,0
Taśma zbrojąca Nida	mb	1,4	1,4	1,4	1,4	1,4	1,4	1,4	1,4	1,4	1,4	1,4
Gips szpachlowy Nida Start	kg	0,6	0,6	0,6	0,6	0,6	-	-	0,6	0,6	-	-
Gips szpachlowy Nida Finish	kg	0,1	0,1	0,1	0,1	0,1	-	-	0,1	0,1	-	-
Gotowa masa szpachlowa Nida Hydromix ⁶⁾	kg	-	-	-	-	-	0,7	0,7	-	-	0,7	0,7

⁵⁾ Typ i ilość elementów kotwiących dobrać wg schematu zawartego w opinii technicznej ITB Sufity Samonośne: ITB 1060/12/R33NK.

⁶⁾ W przypadku płyt gipsowo-włókowych z włóknami Nida Twarda alternatywnie stosować gips szpachlowy Nida Max. Normy zużycia nie uwzględniają strat materiałowych.

nida Sufit



Klasa odporności ogniowej:
(R)EI60
(R)EI90
(R)EI120



Maksymalna rozpiętość zabudowy:
2660 mm



Minimalna grubość zabudowy:
135 mm



Ciężar 1m² zabudowy:
38,0-71,0 kg



Numer dokumentu związanego:
EN13964:2014-05

Deklaracja Właściwości Użytkowych:
DoP/Ceiling System/0050/15.11.2016

SYSTEMY:
**CC75/U75/PD/500-37,5; CC75/U75/PD/500-40; CC75/U75/PD/500-55;
CC75/U75/PD/500-60**

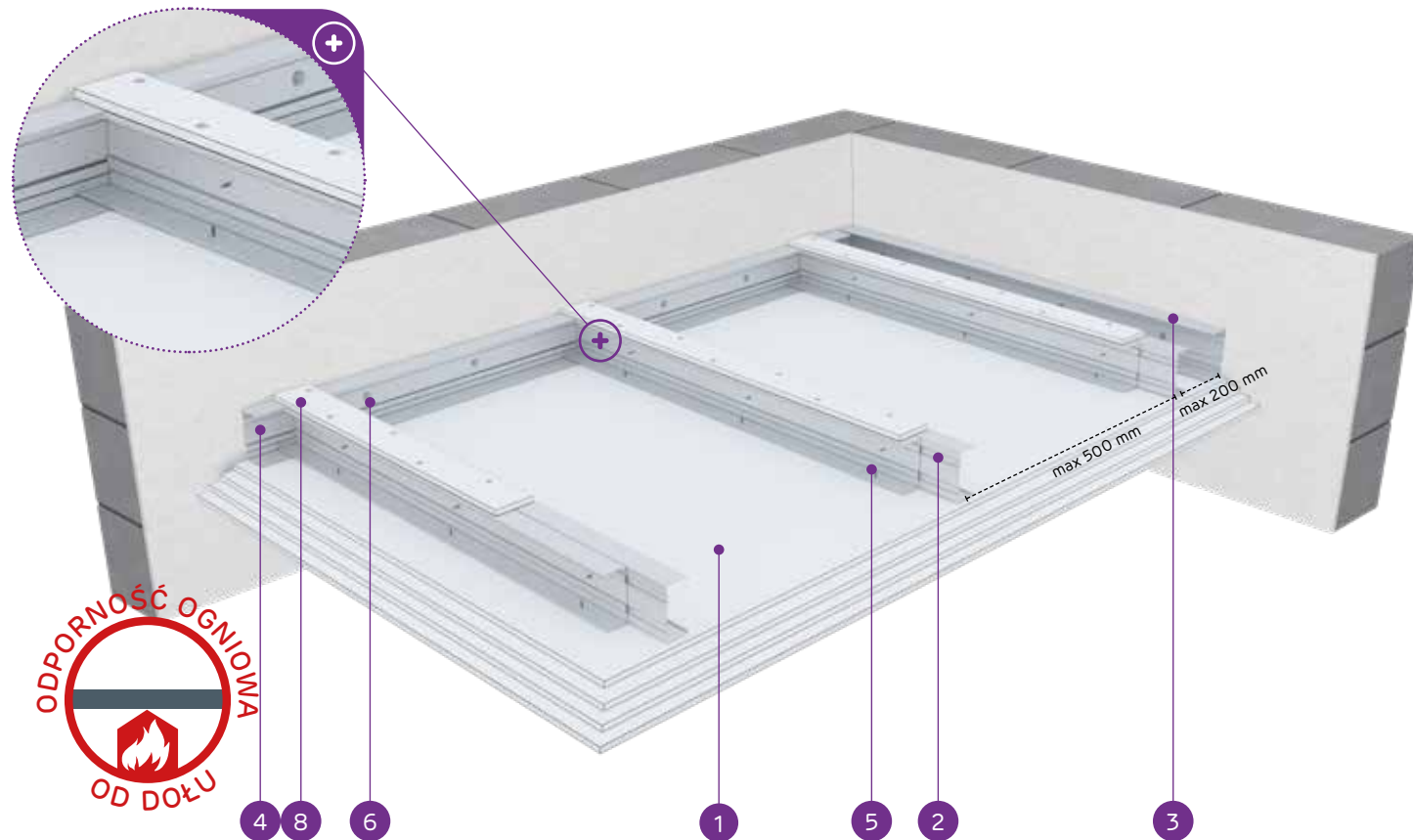

MATERIAŁY:

1. Płyta gipsowo-kartonowa Nida
2. Profil zdwojony nośny Nida C75 (profile skrócone ze sobą środkami za pomocą wkrętów samowiercących FLAT HEAD 4,2x13 mm do blachy 1 mm)
3. Profil konstrukcyjny Nida U 75
4. Profil nośny Nida U 75
5. Blachowkręt Nida 3,5 x 25 mm
6. Stalowy element kotwiący z podkładką stalową
7. Nit
8. Pas dosztywniający z płyty gipsowo-kartonowej Nida 12,5 mm

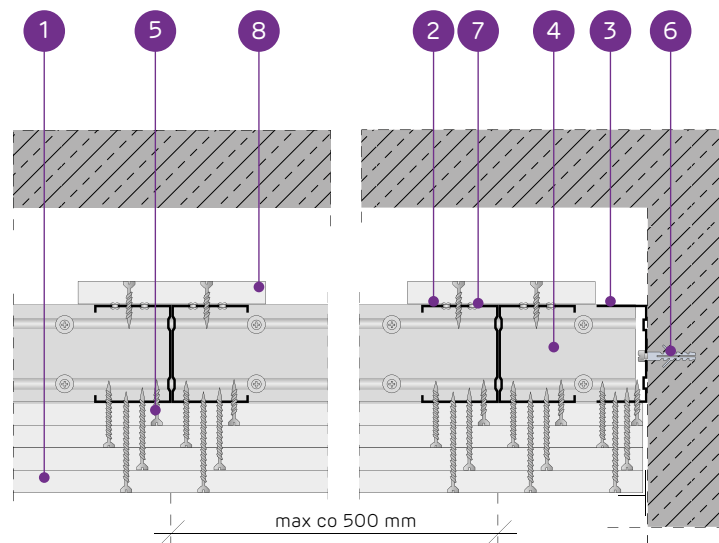

SYSTEM SUFITÓW SAMONOŚNYCH NA ZDWOJONEJ KONSTRUKCJI NOŚNEJ NIDA C75 Z PASEM DOSZTYWNIAJĄCYM

PARAMETRY TECHNICZNE

Typ systemu Nida Sufit	Konstrukcja rusztu				Poszycie płytami gipsowymi	Minimalna grubość zabudowy	Ciężar zabudowy 1 m ²	Klasa odporności ogniowej ¹⁾	Maksymalna rozpiętość zabudowy sufitowej ²⁾	System specjalny	
	Typ profilu nośnego Nida	Typ profilu obwodowego nośnego Nida	Typ profilu obwodowego konstrukcyjnego Nida	Maksymalny rozstaw profili nośnych Nida C75							Nida
CC75/U75/PD/500-37,5/Ogień+	2xC75	U75	U75	500	Ogień Plus	3x12,5	135	38,0	(R)EI60	2660	-
CC75/U75/PD/500-37,5/WodaOgień+	2xC75	U75	U75	500	Woda Ogień Plus	3x12,5	135	38,0	(R)EI60	2660	-
CC75/U75/PD/500-37,5/Twarda	2xC75	U75	U75	500	Twarda	3x12,5	135	47,0	(R)EI60	2380	●
CC75/U75/PD/500-37,5/Hydro	2xC75	U75	U75	500	Hydro	3x12,5	135	40,0	(R)EI60	2660	●
CC75/U75/PD/500-40/Ogień+	2xC75	U75	U75	500	Ogień Plus	2x12,5+15,0	137,5	41,0	(R)EI90	2510	-
CC75/U75/PD/500-40/Twarda	2xC75	U75	U75	500	Twarda	2x12,5+15,0	137,5	50,0	(R)EI90	2380	●
CC75/U75/PD/500-40/Hydro	2xC75	U75	U75	500	Hydro	2x12,5+15,0	137,5	43,0	(R)EI90	2510	●
CC75/U75/PD/500-55/Ogień+	2xC75	U75	U75	500	Ogień Plus	2x12,5+2x15,0	152,5	55,0	(R)EI120	2170	-
CC75/U75/PD/500-55/Twarda	2xC75	U75	U75	500	Twarda	2x12,5+2x15,0	152,5	65,5	(R)EI120	2010	●
CC75/U75/PD/500-55/Hydro	2xC75	U75	U75	500	Hydro	2x12,5+2x15,0	152,5	57,0	(R)EI120	2170	●
CC75/U75/PD/500-60/Ogień+	2xC75	U75	U75	500	Ogień Plus	4x15,0	157,5	63,0	(R)EI120	2090	-
CC75/U75/PD/500-60/Twarda	2xC75	U75	U75	500	Twarda	4x15,0	157,5	71,0	(R)EI120	1940	●
CC75/U75/PD/500-60/Hydro	2xC75	U75	U75	500	Hydro	4x15,0	157,5	63,0	(R)EI120	2090	●

¹⁾ Klasyfikacja ogniowa nr LBO-458-K/22.

²⁾ Opinia techniczna ITB 1060/12/R33NK. Maksymalna rozpiętość zabudowy sufitu samonośnego nie uwzględnia obciążeń pochodzących od dodatkowych elementów np.: materiału izolacyjnego, okładzin dekoracyjnych czy osprzętu instalacyjnego. W sprawie szczegółów wymagany kontakt z odpowiednim Doradcą Technicznym Siniat (szczegółowe mapy regionów dostępne na końcu katalogu).

ZUŻYCIE MATERIAŁÓW NA 1M² ZABUDOWY SUFITOWEJ W SYSTEMIE NIDA SUFIT

Nazwa materiału	J.m.	Typ systemu Nida Sufit												
		CC75/U75/PD/500-37,5/Ogień+	CC75/U75/PD/500-37,5/WodaOgień+	CC75/U75/PD/500-37,5/Twarda	CC75/U75/PD/500-37,5/Hydro	CC75/U75/PD/500-40/Ogień+	CC75/U75/PD/500-40/Twarda	CC75/U75/PD/500-40/Hydro	CC75/U75/PD/500-55/Ogień+	CC75/U75/PD/500-55/Twarda	CC75/U75/PD/500-55/Hydro	CC75/U75/PD/500-60/Ogień+	CC75/U75/PD/500-60/Twarda	CC75/U75/PD/500-60/Hydro
Zużycie materiału na 1m ²														
Płyta Nida Ogień Plus 12,5 mm	m ²	3,3	-	-	-	2,3	-	-	2,3	-	-	-	-	-
Płyta Nida Woda Ogień Plus 12,5 mm	m ²	-	3,3	-	-	-	-	-	-	-	-	-	-	-
Płyta Nida Twarda 12,5 mm	m ²	-	-	3,3	-	-	2,3	-	-	2,3	-	-	-	-
Płyta Nida Hydro 12,5 mm	m ²	-	-	-	3,3	-	-	2,3	-	-	2,3	-	-	-
Płyta Nida Ogień Plus 15,0 mm	m ²	-	-	-	-	1,0	-	-	2,0	-	-	4,3	-	-
Płyta Nida Twarda 15,0 mm	m ²	-	-	-	-	-	1,0	-	-	2,0	-	-	4,3	-
Płyta Nida Hydro 15,0 mm	m ²	-	-	-	-	-	-	1,0	-	-	2,0	-	-	4,3
Profil Nida C75	mb	4,4	4,4	4,4	4,4	4,4	4,4	4,4	4,4	4,4	4,4	4,4	4,4	4,4
Profil Nida U75	mb	0,75	0,75	0,75	0,75	0,75	0,75	0,75	0,75	0,75	0,75	0,75	0,75	0,75
Nity	szt.	5,6	5,6	5,6	5,6	5,6	5,6	5,6	5,6	5,6	5,6	5,6	5,6	5,6
Stalowy element kotwiący (typ wg ciężaru zabudowy) ³⁾	szt.	1,7	1,7	1,7	1,7	1,7	1,7	1,7	1,7	1,7	1,7	1,7	1,7	1,7
Wkręty samowiercące FLAT HEAD 4,2x13 mm do blachy 1 mm	szt.	8,3	8,3	8,3	8,3	8,3	8,3	8,3	8,3	8,3	8,3	8,3	8,3	8,3
Blachowkręty Nida 3,5x25 mm	szt.	15,0	15,0	-	-	15,0	-	-	15,0	-	-	15,0	-	-
Blachowkręty Nida 3,5x35 mm	szt.	6,0	6,0	-	-	6,0	-	-	6,0	-	-	6,0	-	-
Blachowkręty Nida 3,5x45 mm	szt.	-	-	-	-	-	-	-	6,0	-	-	6,0	-	-
Blachowkręty Nida 3,5x55 mm	szt.	18,0	18,0	-	-	18,0	-	-	6,0	-	-	6,0	-	-
Blachowkręty Nida 4,2x70 mm	szt.	-	-	-	-	-	-	-	18,0	-	-	18,0	-	-
Wkręty FixDens 4,2x25 mm	szt.	-	-	15,0	-	-	15,0	-	-	15,0	-	-	15,0	-
Wkręty FixDens 4,2x42 mm	szt.	-	-	6,0	-	-	6,0	-	-	6,0	-	-	6,0	-
Wkręty FixDens 4,2x60 mm	szt.	-	-	18,0	-	-	18,0	-	-	6,0	-	-	6,0	-
Wkręty FixDens 4,5x80 mm	szt.	-	-	-	-	-	-	-	-	18,0	-	-	18,0	-
Blachowkręty Nida Hydro C5 3,5x25 mm	szt.	-	-	-	15,0	-	-	15,0	-	-	15,0	-	-	15,0
Blachowkręty Nida Hydro C5 3,5x41 mm	szt.	-	-	-	6,0	-	-	6,0	-	-	6,0	-	-	6,0
Blachowkręty Nida Hydro C5 3,5x55 mm	szt.	-	-	-	18,0	-	-	18,0	-	-	6,0	-	-	6,0
Blachowkręty Nida Hydro C5 4,2x70 mm	szt.	-	-	-	-	-	-	-	-	-	18,0	-	-	18,0
Taśma zbrojąca Nida	mb	1,4	1,4	1,4	1,4	1,4	1,4	1,4	1,4	1,4	1,4	1,4	1,4	1,4
Gips szpachlowy Nida Start	kg	0,9	0,9	-	-	0,9	-	-	1,2	-	-	1,2	-	-
Gips szpachlowy Nida Finish	kg	0,1	0,1	-	-	0,1	-	-	0,1	-	-	0,1	-	-
Gotowa masa szpachlowa Nida Hydromix ⁴⁾	kg	-	-	1,0	1,0	-	1,0	1,0	-	1,3	1,3	-	1,3	1,3

³⁾ Typ i ilość elementów kotwiących dobrać wg schematu zawartego w opinii technicznej ITB Sufity Samonośne: ITB 1060/12/R33NK.

⁴⁾ W przypadku płyt gipsowo-włókowych z włóknami Nida Twarda alternatywnie stosować gips szpachlowy Nida Max. Normy zużycia nie uwzględniają strat materiałowych.

nida Sufit



Klasa odporności ogniowej:
**(R)EI15
(R)EI30**



Maksymalna rozpiętość zabudowy:
4740 mm



Minimalna grubość zabudowy:
135 mm



Ciężar 1m² zabudowy:
15,0-25,0 kg



Numer dokumentu związanego:
EN13964:2014-05

Deklaracja Właściwości Użytkowych:
DoP/Ceiling System/0050/15.11.2016

SYSTEMY:

CC100/U100/PD/500-12,5; CC100/U100/PD/500-15; CC100/U100/PD/500-18

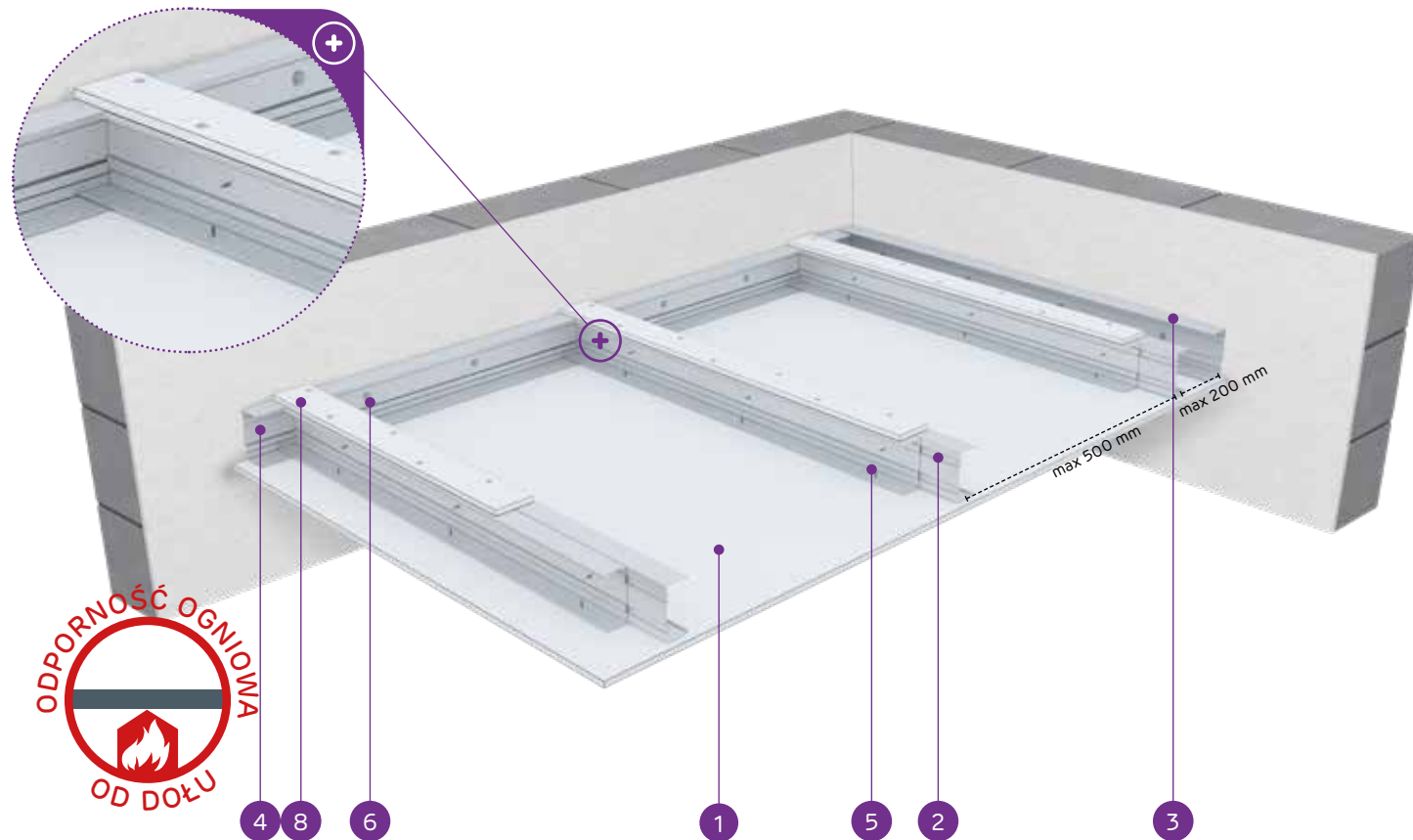

MATERIAŁY:

1. Płyta gipsowo-kartonowa Nida
2. Profil zdwojony nośny Nida C100 (profile skrócone ze sobą środkami za pomocą wkrętów samowiercących FLAT HEAD 4,2x13 mm do blachy 1 mm)
3. Profil konstrukcyjny Nida U 100
4. Profil nośny Nida U 100
5. Blachowkręt Nida 3,5 x 25 mm
6. Stalowy element kotwiący z podkładką stalową
7. Nit
8. Pas dosztywniający z płyty gipsowo-kartonowej Nida 12,5 mm

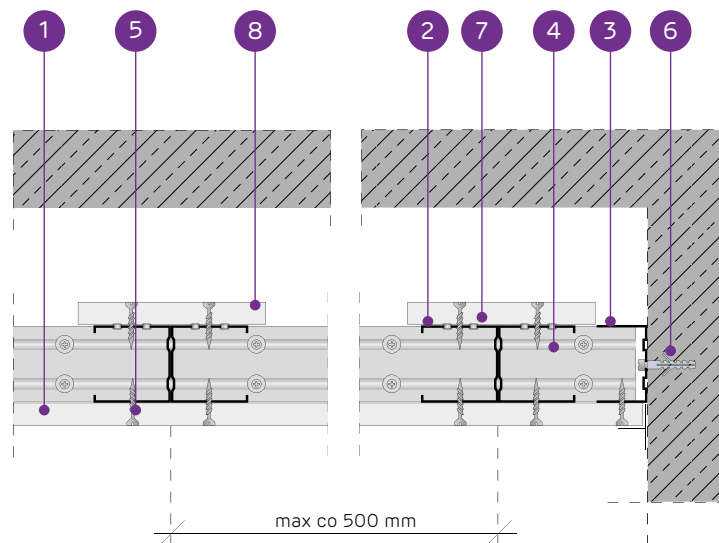

SYSTEM SUFITÓW SAMONOŚNYCH NA ZDWOJONEJ KONSTRUKCJI NOŚNEJ NIDA C100 Z PASEM DOSZTYWNIAJĄCYM

PARAMETRY TECHNICZNE

Typ systemu Nida Sufit	Konstrukcja rusztu				Poszycie płytami gipsowymi		Minimalna grubość zabudowy [mm]	Ciężar zabudowy 1 m ² kg	Klasa odporności ogniowej ¹⁾ [min]	Maksymalna rozpiętość zabudowy sufitowej ²⁾ [mm]	System specjalny
	Typ profilu nośnego Nida	Typ profilu obwodowego nośnego Nida	Typ profilu obwodowego konstrukcyjnego Nida	Maksymalny rozstaw profili nośnych Nida C100 [mm]	Nida	Grubość [mm]					
CC100/U100/PD/500-12,5/Expert	2xC100	U100	U100	500	Expert	12,5	135	16,0	-	4100	-
CC100/U100/PD/500-12,5/Woda ³⁾	2xC100	U100	U100	500	Woda	12,5	135	16,0	-	4100	-
CC100/U100/PD/500-12,5/Ogień+	2xC100	U100	U100	500	Ogień Plus	12,5	135	18,0	(R)EI15	4100	-
CC100/U100/PD/500-12,5/WodaOgień+	2xC100	U100	U100	500	Woda Ogień Plus	12,5	135	18,0	(R)EI15	4100	-
CC100/U100/PD/500-12,5/Twarda	2xC100	U100	U100	500	Twarda	12,5	135	21,0	(R)EI15	3670	●
CC100/U100/PD/500-12,5/Hydro	2xC100	U100	U100	500	Hydro	12,5	135	19,0	(R)EI15	4100	●
CC100/U100/PD/500-15/Ogień+	2xC100	U100	U100	500	Ogień Plus	15,0	137,5	22,0	(R)EI15	3670	-
CC100/U100/PD/500-15/Twarda	2xC100	U100	U100	500	Twarda	15,0	137,5	25,0	(R)EI15	3670	●
CC100/U100/PD/500-15/Hydro	2xC100	U100	U100	500	Hydro	15,0	137,5	22,0	(R)EI15	3670	●
CC100/U100/PD/500-18/Ogień+	2xC100	U100	U100	500	Ogień Plus	18,0	140,5	23,0	(R)EI30	3670	-

¹⁾ Klasyfikacja ogniowa nr LBO-458-K/22

²⁾ Opinia techniczna ITB 1060/12/R33NK. Maksymalna rozpiętość zabudowy sufitu samonośnego nie uwzględnia obciążeń pochodzących od dodatkowych elementów np.: materiału izolacyjnego, okładzin dekoracyjnych czy osprzętu instalacyjnego. W sprawie szczegółów wymagany kontakt z odpowiednim Doradcą Technicznym Siniat (szczegółowe mapy regionów dostępne na końcu katalogu).

³⁾ W pomieszczeniach o wilgotności względnej powietrza do 85% w sekcjach narożnych na intensywne działanie wody zaleca się stosowanie płyt gipsowych z włóknami Nida Hydro (płaszczyzny poziome i pionowe w okolicach wanny, prysznic itp.)

ZUŻYCIE MATERIAŁÓW NA 1M² ZABUDOWY SUFITOWEJ W SYSTEMIE NIDA SUFIT

Nazwa materiału	J.m.	Typ systemu Nida Sufit									
		CC100/ U100/ PD/500- 12,5/Expert	CC100/ U100/ PD/500- 12,5/Woda	CC100/ U100/ PD/500- 12,5/Ogień+	CC100/ U100/ PD/500- 12,5/ WodaOgień+	CC100/ U100/ PD/500- 12,5/Twarda	CC100/ U100/ PD/500- 12,5/Hydro	CC100/ U100/ PD/500-15/ Ogień+	CC100/ U100/ PD/500-15/ Twarda	CC100/ U100/ PD/500-15/ Hydro	CC100/ U100/ PD/500-18/ Ogień+
Zużycie materiału na 1m ²											
Płyta Nida Expert 12,5 mm	m ²	1,3	-	-	-	-	-	-	-	-	-
Płyta Nida Woda 12,5 mm	m ²	-	1,3	-	-	-	-	-	-	-	-
Płyta Nida Ogień Plus 12,5 mm	m ²	-	-	1,3	-	-	-	-	-	-	-
Płyta Nida Woda Ogień Plus 12,5 mm	m ²	-	-	-	1,3	-	-	-	-	-	-
Płyta Nida Twarda 12,5 mm	m ²	-	-	-	-	1,3	-	-	-	-	-
Płyta Nida Hydro 12,5 mm	m ²	-	-	-	-	-	1,3	-	-	-	-
Płyta Nida Ogień Plus 15,0 mm	m ²	-	-	-	-	-	-	1,3	-	-	-
Płyta Nida Twarda 15,0 mm	m ²	-	-	-	-	-	-	-	1,3	-	-
Płyta Nida Hydro 15,0 mm	m ²	-	-	-	-	-	-	-	-	1,3	-
Płyta Nida Ogień Plus 18,0 mm	m ²	-	-	-	-	-	-	-	-	-	1,3
Profil Nida C100	mb	4,4	4,4	4,4	4,4	4,4	4,4	4,4	4,4	4,4	4,4
Profil Nida U100	mb	0,75	0,75	0,75	0,75	0,75	0,75	0,75	0,75	0,75	0,75
Nity	szt.	5,6	5,6	5,6	5,6	5,6	5,6	5,6	5,6	5,6	5,6
Stalowy element kotwiący (typ wg ciężaru zabudowy) ⁴⁾	szt.	1,7	1,7	1,7	1,7	1,7	1,7	1,7	1,7	1,7	1,7
Wkręty samowiercące Flat Head 4,2x13 mm do blachy 1 mm	szt.	8,3	8,3	8,3	8,3	8,3	8,3	8,3	8,3	8,3	8,3
Blachowkręty Nida 3,5x25 mm	szt.	27,0	27,0	27,0	27,0	-	-	27,0	-	-	-
Blachowkręty Nida 3,5x35 mm	szt.	-	-	-	-	-	-	-	-	-	27,0
Wkręty FixDens 4,2x25 mm	szt.	-	-	-	-	27,0	-	-	27,0	-	-
Blachowkręty Nida Hydro C5 3,5x25 mm	szt.	-	-	-	-	-	27,0	-	-	-	27,0
Taśma zbrojąca Nida	mb	1,4	1,4	1,4	1,4	1,4	1,4	1,4	1,4	1,4	1,4
Gips szpachlowy Nida Start	kg	0,3	0,3	0,3	0,3	0,3	0,3	0,3	0,3	0,3	0,3
Gips szpachlowy Nida Finish	kg	0,1	0,1	0,1	0,1	0,1	0,1	0,1	0,1	0,1	0,1
Gotowa masa szpachlowa Nida Hydromix ⁵⁾	kg	-	-	-	-	0,4	0,4	-	0,4	0,4	-

⁴⁾ Typ i ilość elementów kotwiących dobrać wg schematu zawartego w opinii technicznej ITB Sufity Samonośne: ITB 1060/12/R33NK.

⁵⁾ W przypadku płyt gipsowo-włókowych z włóknami Nida Twarda alternatywnie stosować gips szpachlowy Nida Max. Normy zużycia nie uwzględniają strat materiałowych.



nida Sufit



Klasa odporności ogniowej:
(R)EI30
(R)EI45
(R)EI60



Maksymalna rozpiętość zabudowy:
3700 mm



Minimalna grubość zabudowy:
147,5 mm



Ciężar 1m² zabudowy:
23,0-40,0 kg



Numer dokumentu związanego:
EN13964:2014-05

Deklaracja Właściwości Użytkowych:
DoP/Ceiling System/0052/15.11.2016

SYSTEMY:
CC100/U100/PD/500-25; CC100/U100/PD/500-27,5; CC100/U100/PD/500-30

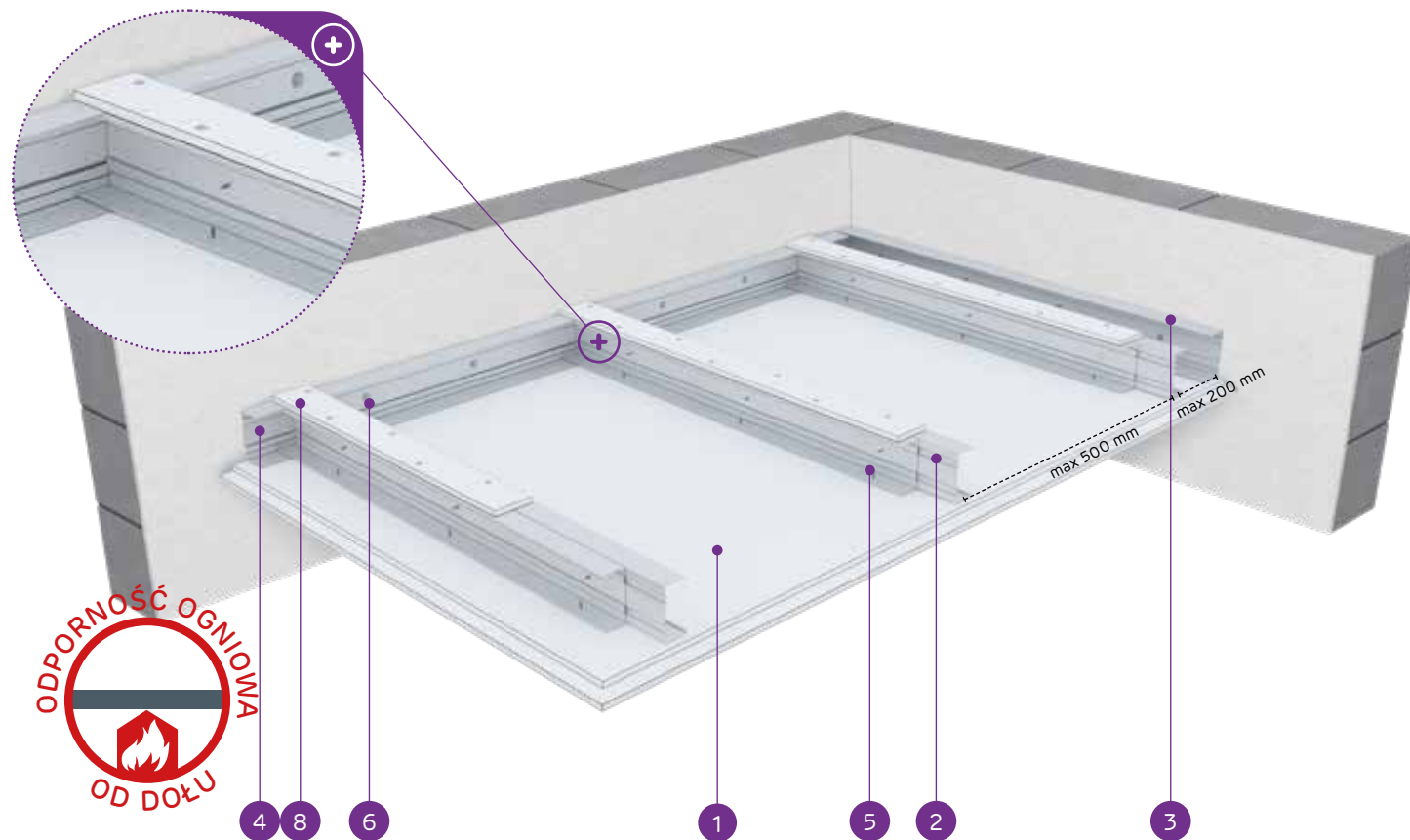

MATERIAŁY:

1. Płyta gipsowo-kartonowa Nida
2. Profil zdwojony nośny Nida C100 (profile skrócone ze sobą środkami za pomocą wkrętów samowiercących FLAT HEAD 4,2x13 mm do blachy 1 mm)
3. Profil konstrukcyjny Nida U 100
4. Profil nośny Nida U 100
5. Blachowkręt Nida 3,5 x 25 mm
6. Stalowy element kotwiący z podkładką stalową
7. Nit
8. Pas dosztywniający z płyty gipsowo-kartonowej Nida 12,5 mm

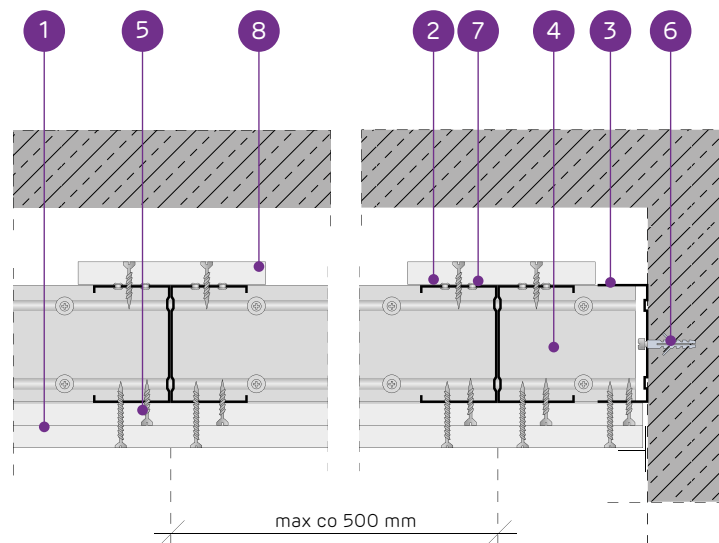

SYSTEM SUFITÓW SAMONOŚNYCH NA ZDWOJONEJ KONSTRUKCJI NOŚNEJ NIDA C100 Z PASEM DOSZTYWNIAJĄCYM

PARAMETRY TECHNICZNE

Typ systemu Nida Sufit	Konstrukcja rusztu				Poszycie płytami gipsowymi	Minimalna grubość zabudowy	Ciężar zabudowy 1 m ²	Klasa odporności ogniowej ¹⁾	Maksymalna rozpiętość zabudowy sufitowej ²⁾	System specjalny	
	Typ profilu nośnego Nida	Typ profilu obwodowego nośnego Nida	Typ profilu obwodowego konstrukcyjnego Nida	Maksymalny rozstaw profili nośnych Nida C100							
											Nida
CC100/U100/PD/500-25/Expert	2xC100	U100	U100	500	Expert	2x12,5	147,5	25,0	-	3700	-
CC100/U100/PD/500-25/Woda ³⁾	2xC100	U100	U100	500	Woda	2x12,5	147,5	25,0	-	3700	-
CC100/U100/PD/500-25/OgieńTypF	2xC100	U100	U100	500	Ogień Typ F	2x12,5	147,5	26,0	(R)EI30	3380	-
CC100/U100/PD/500-25/Ogień+	2xC100	U100	U100	500	Ogień Plus	2x12,5	147,5	28,0	(R)EI45	3380	-
CC100/U100/PD/500-25/WodaOgień+	2xC100	U100	U100	500	Woda Ogień Plus	2x12,5	147,5	28,0	(R)EI45	3380	-
CC100/U100/PD/500-25/Twarda	2xC100	U100	U100	500	Twarda	2x12,5	147,5	34,0	(R)EI45	3120	●
CC100/U100/PD/500-25/Hydro	2xC100	U100	U100	500	Hydro	2x12,5	147,5	30,0	(R)EI45	3380	●
CC100/U100/PD/500-27,5/Ogień+ ⁴⁾	2xC100	U100	U100	500	Ogień Plus	1x12,5+1x15,0	150	33,0	(R)EI60	2930	-
CC100/U100/PD/500-30/Ogień+	2xC100	U100	U100	500	Ogień Plus	2x15,0	152,5	36,0	(R)EI60	2930	-
CC100/U100/PD/500-30/Twarda	2xC100	U100	U100	500	Twarda	2x15,0	152,5	40,0	(R)EI60	2930	●
CC100/U100/PD/500-30/Hydro	2xC100	U100	U100	500	Hydro	2x15,0	152,5	36,0	(R)EI60	2930	●

¹⁾ Klasyfikacja ogniowa nr LBO-458-K/22.

²⁾ Opinia techniczna ITB 1060/12/R33NK. Maksymalna rozpiętość zabudowy sufitu samonośnego nie uwzględnia obciążeń pochodzących od dodatkowych elementów np.: materiału izolacyjnego, okładzin dekoracyjnych czy osprzętu instalacyjnego. W sprawie szczegółów wymagany kontakt z odpowiednim Doradcą Technicznym Siniat (szczegółowe mapy regionów dostępne na końcu katalogu).

³⁾ W pomieszczeniach o wilgotności względnej powietrza do 85% w sekcjach narożnych na intensywne działanie wody zaleca się stosowanie płyt gipsowych z włóknami Nida Hydro (płaszczyzny poziome i pionowe w okolicach wanny, prysznic itp.).

⁴⁾ W systemie w klasie odporności ogniowej (R)EI60 w konfiguracji 1x12,5 mm + 1x15,0 mm możliwość zamiany płyty Nida Ogień Plus typ DF tylko na płytę Nida Woda Ogień Plus typ DFH2.

ZUŻYCIE MATERIAŁÓW NA 1M² ZABUDOWY SUFITOWEJ W SYSTEMIE NIDA SUFIT

Nazwa materiału	J.m.	Typ systemu Nida Sufit										
		CC100/U100/PD/500-25/Expert	CC100/U100/PD/500-25/Woda	CC100/U100/PD/500-25/OgieńTypF	CC100/U100/PD/500-25/Ogień+	CC100/U100/PD/500-25/WodaOgień+	CC100/U100/PD/500-25/Twarda	CC100/U100/PD/500-25/Hydro	CC100/U100/PD/500-27,5/Ogień+	CC100/U100/PD/500-30/Ogień+	CC100/U100/PD/500-30/Twarda	CC100/U100/PD/500-30/Hydro
		Zużycie materiału na 1m ²										
Płyta Nida Expert 12,5 mm	m ²	2,3	-	-	-	-	-	-	-	-	-	
Płyta Nida Woda 12,5 mm	m ²	-	2,3	-	-	-	-	-	-	-	-	
Płyta Nida Ogień Typ F 12,5 mm	m ²	-	-	2,3	-	-	-	-	-	-	-	
Płyta Nida Ogień Plus 12,5 mm	m ²	-	-	-	2,3	-	-	1,3	-	-	-	
Płyta Nida Woda Ogień Plus 12,5 mm	m ²	-	-	-	-	2,3	-	-	-	-	-	
Płyta Nida Twarda 12,5 mm	m ²	-	-	-	-	-	2,3	-	-	-	-	
Płyta Nida Hydro 12,5 mm	m ²	-	-	-	-	-	-	2,3	-	-	-	
Płyta Nida Ogień Plus 15,0 mm	m ²	-	-	-	-	-	-	1,0	2,3	-	-	
Płyta Nida Twarda 15,0 mm	m ²	-	-	-	-	-	-	-	-	2,3	-	
Płyta Nida Hydro 15,0 mm	m ²	-	-	-	-	-	-	-	-	-	2,3	
Profil Nida C100	mb	4,4	4,4	4,4	4,4	4,4	4,4	4,4	4,4	4,4	4,4	
Profil Nida U100	mb	0,75	0,75	0,75	0,75	0,75	0,75	0,75	0,75	0,75	0,75	
Nity	szt.	5,6	5,6	5,6	5,6	5,6	5,6	5,6	5,6	5,6	5,6	
Stalowy element kotwiący (typ wg ciężaru zabudowy) ⁵⁾	szt.	1,7	1,7	1,7	1,7	1,7	1,7	1,7	1,7	1,7	1,7	
Wkręty samowiercące FLAT HEAD 4,2x13 mm do blachy 1 mm	szt.	8,3	8,3	8,3	8,3	8,3	8,3	8,3	8,3	8,3	8,3	
Blachowkręty Nida 3,5x25 mm	szt.	15,0	15,0	15,0	15,0	15,0	-	-	15,0	15,0	-	
Blachowkręty Nida 3,5x35 mm	szt.	18,0	18,0	18,0	18,0	18,0	-	-	-	-	-	
Blachowkręty Nida 3,5x45 mm	szt.	-	-	-	-	-	-	18,0	18,0	-	-	
Wkręty FixDens 4,2x25 mm	szt.	-	-	-	-	-	15,0	-	-	-	15,0	
Wkręty FixDens 4,2x42 mm	szt.	-	-	-	-	-	18,0	-	-	-	18,0	
Blachowkręty Nida Hydro C5 3,5x25 mm	szt.	-	-	-	-	-	-	15,0	-	-	15,0	
Blachowkręty Nida Hydro C5 3,5x41 mm	szt.	-	-	-	-	-	-	18,0	-	-	18,0	
Taśma zbrojąca Nida	mb	1,4	1,4	1,4	1,4	1,4	1,4	1,4	1,4	1,4	1,4	
Gips szpachlowy Nida Start	kg	0,6	0,6	0,6	0,6	0,6	-	-	0,6	0,6	-	
Gips szpachlowy Nida Finish	kg	0,1	0,1	0,1	0,1	0,1	-	-	0,1	0,1	-	
Gotowa masa szpachlowa Nida Hydromix ⁶⁾	kg	-	-	-	-	-	0,7	0,7	-	-	0,7	

⁵⁾ Typ i ilość elementów kotwiących dobierać wg schematu zawartego w opinii technicznej ITB Sufity Samonośne: ITB 1060/12/R33NK.

⁶⁾ W przypadku płyt gipsowo-włókowych z włóknami Nida Twarda alternatywnie stosować gips szpachlowy Nida Max. Normy zużycia nie uwzględniają strat materiałowych.

nida Sufit



Klasa odporności ogniowej:
(R)EI60
(R)EI90
(R)EI120



Maksymalna rozpiętość zabudowy:
2930 mm



Minimalna grubość zabudowy:
160 mm



Ciężar 1m² zabudowy:
38,0-72,0 kg



Numer dokumentu związanego:
EN13964:2014-05

Deklaracja Właściwości Użytkowych:
DoP/Ceiling System/0052/15.11.2016

SYSTEMY:

**CC100/U100/PD/500-37,5; CC100/U100/PD/500-40; CC100/U100/PD/500-55;
CC100/U100/PD/500-60**

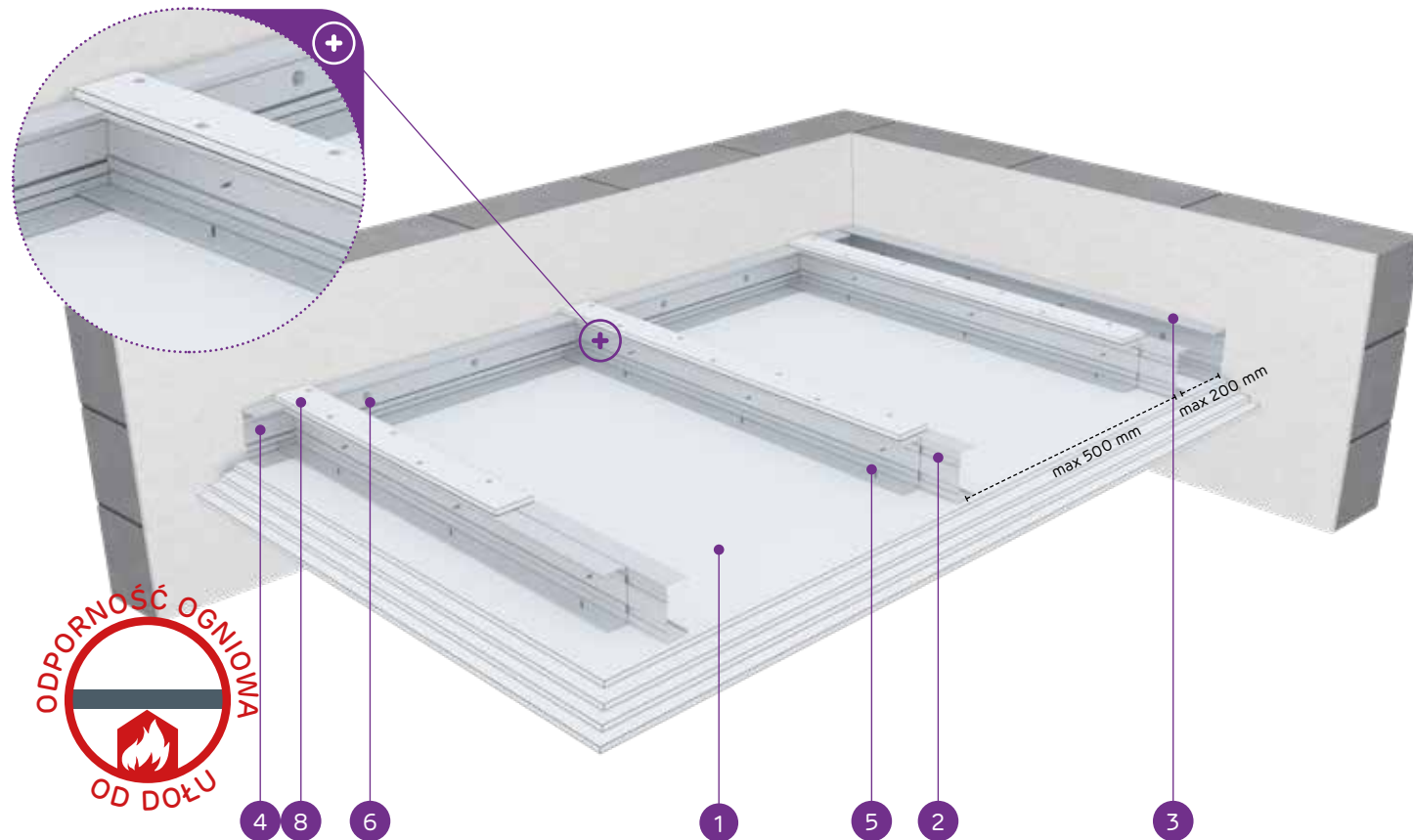

MATERIAŁY:

1. Płyta gipsowo-kartonowa Nida
2. Profil zdwojony nośny Nida C100 (profile skrócone ze sobą środkami za pomocą wkrętów samowierzących FLAT HEAD 4,2x13 mm do blachy 1 mm)
3. Profil konstrukcyjny Nida U 100
4. Profil nośny Nida U 100
5. Blachowkręt Nida 3,5 x 25 mm
6. Stalowy element kotwiący z podkładką stalową
7. Nit
8. Pas dosztywniający z płyty gipsowo-kartonowej Nida 12,5 mm

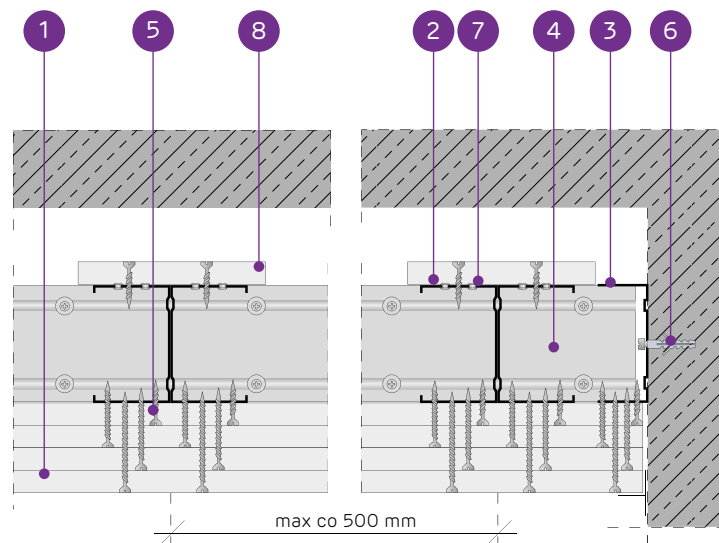

SYSTEM SUFITÓW SAMONOŚNYCH NA ZDWOJONEJ KONSTRUKCJI NOŚNEJ NIDA C100 Z PASEM DOSZTYWNIAJĄCYM

PARAMETRY TECHNICZNE

Typ systemu Nida Sufit	Konstrukcja rusztu				Poszycie płytami gipsowymi	Minimalna grubość zabudowy	Ciężar zabudowy 1 m ²	Klasa odporności ogniowej ¹⁾	Maksymalna rozpiętość zabudowy sufitowej ²⁾	System specjalny	
	Typ profilu nośnego Nida	Typ profilu obwodowego nośnego Nida	Typ profilu obwodowego konstrukcyjnego Nida	Maksymalny rozstaw profili nośnych Nida C100 [mm]							Nida
CC100/U100/PD/500-37,5/Ogień+	2xC100	U100	U100	500	Ogień Plus	3x12,5	160	38,0	(R)EI60	2930	-
CC100/U100/PD/500-37,5/WodaOgień+	2xC100	U100	U100	500	Woda Ogień Plus	3x12,5	160	38,0	(R)EI60	2930	-
CC100/U100/PD/500-37,5/Twarda	2xC100	U100	U100	500	Twarda	3x12,5	160	47,0	(R)EI60	2620	●
CC100/U100/PD/500-37,5/Hydro	2xC100	U100	U100	500	Hydro	3x12,5	160	41,0	(R)EI60	2760	●
CC100/U100/PD/500-40/Ogień+	2xC100	U100	U100	500	Ogień Plus	2x12,5+15,0	162,5	42,0	(R)EI90	2760	-
CC100/U100/PD/500-40/Twarda	2xC100	U100	U100	500	Twarda	2x12,5+15,0	162,5	50,0	(R)EI90	2620	●
CC100/U100/PD/500-40/Hydro	2xC100	U100	U100	500	Hydro	2x12,5+15,0	162,5	43,0	(R)EI90	2760	●
CC100/U100/PD/500-55/Ogień+	2xC100	U100	U100	500	Ogień Plus	2x12,5+2x15,0	177,5	55,5	(R)EI120	2390	-
CC100/U100/PD/500-55/Twarda	2xC100	U100	U100	500	Twarda	2x12,5+2x15,0	177,5	66,0	(R)EI120	2210	●
CC100/U100/PD/500-55/Hydro	2xC100	U100	U100	500	Hydro	2x12,5+2x15,0	177,5	57,5	(R)EI120	2390	●
CC100/U100/PD/500-60/Ogień+	2xC100	U100	U100	500	Ogień Plus	4x15,0	182,5	63,0	(R)EI120	2290	-
CC100/U100/PD/500-60/Twarda	2xC100	U100	U100	500	Twarda	4x15,0	182,5	72,0	(R)EI120	2130	●
CC100/U100/PD/500-60/Hydro	2xC100	U100	U100	500	Hydro	4x15,0	182,5	63,0	(R)EI120	2290	●

¹⁾ Klasyfikacja ogniowa nr LBO-458-K/22.

²⁾ Opinia techniczna ITB 1060/12/R33NK. Maksymalna rozpiętość zabudowy sufitu samonośnego nie uwzględnia obciążeń pochodzących od dodatkowych elementów np.: materiału izolacyjnego, okładzin dekoracyjnych czy oprzętu instalacyjnego. W sprawie szczegółów wymagany kontakt z odpowiednim Doradcą Technicznym Siniat (szczegółowe mapy regionów dostępne na końcu katalogu).

ZUŻYCIE MATERIAŁÓW NA 1M² ZABUDOWY SUFITOWEJ W SYSTEMIE NIDA SUFIT

Nazwa materiału	J.m.	Typ systemu Nida Sufit												
		CC100/U100/PD/500-37,5/Ogień+	CC100/U100/PD/500-37,5/WodaOgień+	CC100/U100/PD/500-37,5/Twarda	CC100/U100/PD/500-37,5/Hydro	CC100/U100/PD/500-40/Ogień+	CC100/U100/PD/500-40/Twarda	CC100/U100/PD/500-40/Hydro	CC100/U100/PD/500-55/Ogień+	CC100/U100/PD/500-55/Twarda	CC100/U100/PD/500-55/Hydro	CC100/U100/PD/500-60/Ogień+	CC100/U100/PD/500-60/Twarda	CC100/U100/PD/500-60/Hydro
Zużycie materiału na 1m ²														
Płyta Nida Ogień Plus 12,5 mm	m ²	3,7	-	-	-	2,7	-	-	2,3	-	-	-	-	-
Płyta Nida Woda Ogień Plus 12,5 mm	m ²	-	3,7	-	-	-	-	-	-	-	-	-	-	-
Płyta Nida Twarda 12,5 mm	m ²	-	-	3,7	-	-	2,7	-	2,3	-	-	-	-	-
Płyta Nida Hydro 12,5 mm	m ²	-	-	-	3,7	-	2,7	-	-	2,3	-	-	-	-
Płyta Nida Ogień Plus 15,0 mm	m ²	-	-	-	-	1,0	-	-	2,0	-	-	4,7	-	-
Płyta Nida Twarda 15,0 mm	m ²	-	-	-	-	-	1,0	-	2,0	-	-	4,7	-	-
Płyta Nida Hydro 15,0 mm	m ²	-	-	-	-	-	-	1,0	-	2,0	-	-	4,7	-
Profil Nida C100	mb	4,4	4,4	4,4	4,4	4,4	4,4	4,4	4,4	4,4	4,4	4,4	4,4	4,4
Profil Nida U100	mb	0,75	0,75	0,75	0,75	0,75	0,75	0,75	0,75	0,75	0,75	0,75	0,75	0,75
Nity	szt.	5,6	5,6	5,6	5,6	5,6	5,6	5,6	5,6	5,6	5,6	5,6	5,6	5,6
Stalowy element kotwiący (typ wg ciężaru zabudowy) ³⁾	szt.	1,7	1,7	1,7	1,7	1,7	1,7	1,7	1,7	1,7	1,7	1,7	1,7	1,7
Wkręty samowierzące FLAT HEAD 4,2x13 mm do blachy 1 mm	szt.	8,3	8,3	8,3	8,3	8,3	8,3	8,3	8,3	8,3	8,3	8,3	8,3	8,3
Blachowkręty Nida 3,5x25 mm	szt.	15,0	15,0	-	-	15,0	-	-	15,0	-	-	15,0	-	-
Blachowkręty Nida 3,5x35 mm	szt.	6,0	6,0	-	-	6,0	-	-	-	-	-	-	-	-
Blachowkręty Nida 3,5x45 mm	szt.	-	-	-	-	-	-	-	6,0	-	-	6,0	-	-
Blachowkręty Nida 3,5x55 mm	szt.	18,0	18,0	-	-	18,0	-	-	6,0	-	-	6,0	-	-
Blachowkręty Nida 4,2x70 mm	szt.	-	-	-	-	-	-	-	18,0	-	-	18,0	-	-
Wkręty FixDens 4,2x25 mm	szt.	-	-	15,0	-	-	15,0	-	-	15,0	-	-	15,0	-
Wkręty FixDens 4,2x42 mm	szt.	-	-	6,0	-	-	6,0	-	-	6,0	-	-	6,0	-
Wkręty FixDens 4,2x60 mm	szt.	-	-	18,0	-	-	18,0	-	-	6,0	-	-	6,0	-
Wkręty FixDens 4,5x80 mm	szt.	-	-	-	-	-	-	-	-	18,0	-	-	18,0	-
Blachowkręty Nida Hydro C5 3,5x25 mm	szt.	-	-	-	15,0	-	-	15,0	-	-	15,0	-	-	15,0
Blachowkręty Nida Hydro C5 3,5x41 mm	szt.	-	-	-	6,0	-	-	6,0	-	-	6,0	-	-	6,0
Blachowkręty Nida Hydro C5 3,5x55 mm	szt.	-	-	-	18,0	-	-	18,0	-	-	6,0	-	-	6,0
Blachowkręty Nida Hydro C5 4,2x70 mm	szt.	-	-	-	-	-	-	-	-	-	18,0	-	-	18,0
Taśma zbrojąca Nida	mb	1,4	1,4	1,4	1,4	1,4	1,4	1,4	1,4	1,4	1,4	1,4	1,4	1,4
Gips szpachlowy Nida Start	kg	0,9	0,9	-	-	0,9	-	-	1,2	-	-	1,2	-	-
Gips szpachlowy Nida Finish	kg	0,1	0,1	-	-	0,1	-	-	0,1	-	-	0,1	-	-
Gotowa masa szpachlowa Nida Hydromix ⁴⁾	kg	-	-	1,0	1,0	-	1,0	-	1,3	-	1,3	-	1,3	1,3

³⁾ Typ i ilość elementów kotwiących dobrać wg schematu zawartego w opinii technicznej ITB Sufity Samonośne: ITB 1060/12/R33NK.

⁴⁾ W przypadku płyt gipsowo-włókowych z włóknami Nida Twarda alternatywnie stosować gips szpachlowy Nida Max. Normy zużycia nie uwzględniają strat materiałowych.

nida Sufit



Klasa odporności ogniowej:
**(R)EI15
(R)EI30**



Maksymalna rozpiętość zabudowy:
3960 mm



Minimalna grubość zabudowy:
72,5 mm



Ciężar 1m² zabudowy:
12,0-19,0 kg



Numer dokumentu związanego:
EN13964:2014-05

Deklaracja Właściwości Użytkowych:
DoP/Ceiling System/0053/15.11.2016

SYSTEMY:
UAR50/U50/500-12,5; UAR50/U50/500-15; UAR50/U50/500-18

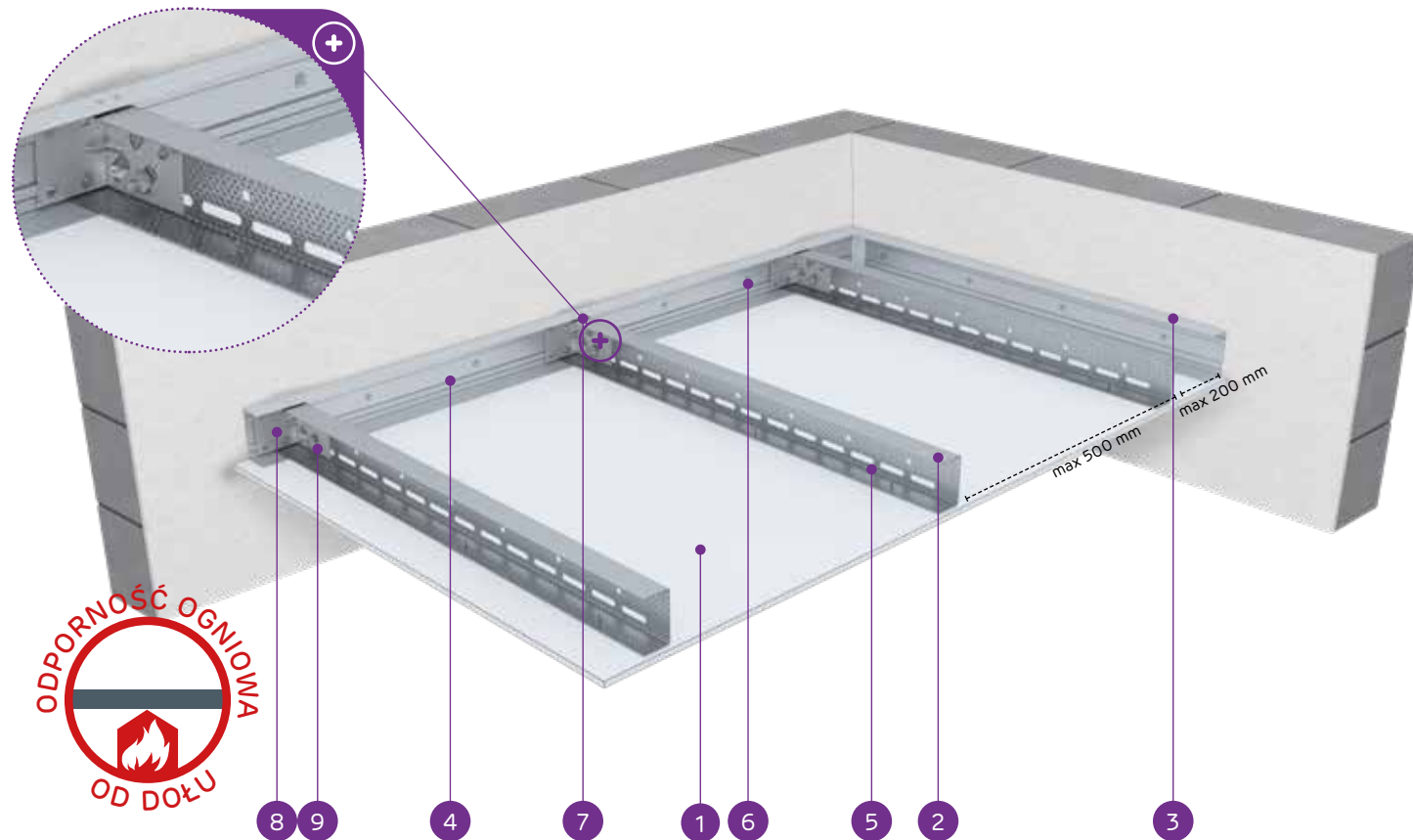

MATERIAŁY:

1. Płyta gipsowo-kartonowa Nida
2. Profil nośny Nida UAR 50
3. Profil konstrukcyjny Nida U 50
4. Profil nośny Nida U 50
5. Błachowkręt Nida 3,5 x 25 mm
6. Stalowy element kotwiący z podkładką stalową
7. Nit
8. Kątownik do profilu Nida UA
9. Śruba M8 typu FLAT HEAD z ząbkowaną nakrętką

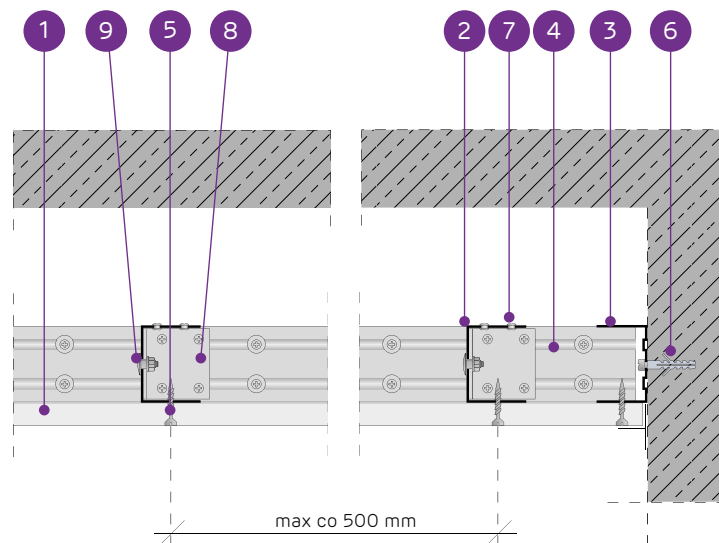

SYSTEM SUFITÓW SAMONOŚNYCH NA KONSTRUKCJI NIDA UAR50

PARAMETRY TECHNICZNE

Typ systemu Nida Sufit	Konstrukcja rusztu				Poszycie płytami gipsowymi		Minimalna grubość zabudowy [mm]	Ciężar zabudowy 1 m ² kg	Klasa odporności ogniowej ¹⁾ [min]	Maksymalna rozpiętość zabudowy sufitowej ²⁾ [mm]	System specjalny
	Typ profilu nośnego Nida	Typ profilu obwodowego nośnego Nida	Typ profilu obwodowego konstrukcyjnego Nida	Maksymalny rozstaw profili nośnych Nida UAR50 [mm]	Nida	Grubość [mm]					
UAR50/U50/500-12,5/Expert	UAR50	U50	U50	500	Expert	12,5	72,5	13,0	-	3960	-
UAR50/U50/500-12,5/Woda ³⁾	UAR50	U50	U50	500	Woda	12,5	72,5	13,0	-	3960	-
UAR50/U50/500-12,5/Ogień+	UAR50	U50	U50	500	Ogień Plus	12,5	72,5	14,0	(R)EI15	3960	-
UAR50/U50/500-12,5/WodaOgień+	UAR50	U50	U50	500	Woda Ogień Plus	12,5	72,5	14,0	(R)EI15	3960	-
UAR50/U50/500-12,5/Twarda	UAR50	U50	U50	500	Twarda	12,5	72,5	17,0	(R)EI15	3430	●
UAR50/U50/500-12,5/Hydro	UAR50	U50	U50	500	Hydro	12,5	72,5	15,0	(R)EI15	3960	●
UAR50/U50/500-15/Ogień+	UAR50	U50	U50	500	Ogień Plus	15,0	75	18,0	(R)EI15	3430	-
UAR50/U50/500-15/Twarda	UAR50	U50	U50	500	Twarda	15,0	75	19,0	(R)EI15	3430	●
UAR50/U50/500-15/Hydro	UAR50	U50	U50	500	Hydro	15,0	75	18,0	(R)EI15	3430	●
UAR50/U50/500-18/Ogień+	UAR50	U50	U50	500	Ogień Plus	18,0	78	18,0	(R)EI30	3430	-

¹⁾ Klasyfikacja ogniowa nr LBO-458-K/22.

²⁾ Opinia techniczna ITB 1060/12/R33NK. Maksymalna rozpiętość zabudowy sufitu samonośnego nie uwzględnia obciążeń pochodzących od dodatkowych elementów np.: materiału izolacyjnego, okładzin dekoracyjnych czy osprzętu instalacyjnego. W sprawie szczegółów wymagany kontakt z odpowiednim Doradcą Technicznym Siniat (szczegółowe mapy regionów dostępne na końcu katalogu).

³⁾ W pomieszczeniach o wilgotności względnej powietrza do 85% w sekcjach narożnych na intensywne działanie wody zaleca się stosowanie płyt gipsowych z włóknami Nida Hydro (płaszczyzny poziome i pionowe w okolicach wanny, prysznicza itp.).

ZUŻYCIE MATERIAŁÓW NA 1M² ZABUDOWY SUFITOWEJ W SYSTEMIE NIDA SUFIT

Nazwa materiału	J.m.	Typ systemu Nida Sufit									
		UAR50/U50/500-12,5/Expert	UAR50/U50/500-12,5/Woda	UAR50/U50/500-12,5/Ogień+	UAR50/U50/500-12,5/WodaOgień+	UAR50/U50/500-12,5/Twarda	UAR50/U50/500-12,5/Hydro	UAR50/U50/500-15/Ogień+	UAR50/U50/500-15/Twarda	UAR50/U50/500-15/Hydro	UAR50/U50/500-18/Ogień+
Zużycie materiału na 1m ²											
Płyta Nida Expert 12,5 mm	m ²	1,0	-	-	-	-	-	-	-	-	-
Płyta Nida Woda 12,5 mm	m ²	-	1,0	-	-	-	-	-	-	-	-
Płyta Nida Ogień Plus 12,5 mm	m ²	-	-	1,0	-	-	-	-	-	-	-
Płyta Nida Woda Ogień Plus 12,5 mm	m ²	-	-	-	1,0	-	-	-	-	-	-
Płyta Nida Twarda 12,5 mm	m ²	-	-	-	-	1,0	-	-	-	-	-
Płyta Nida Hydro 12,5 mm	m ²	-	-	-	-	-	1,0	-	-	-	-
Płyta Nida Ogień Plus 15,0 mm	m ²	-	-	-	-	-	-	1,0	-	-	-
Płyta Nida Twarda 15,0 mm	m ²	-	-	-	-	-	-	-	1,0	-	-
Płyta Nida Hydro 15,0 mm	m ²	-	-	-	-	-	-	-	-	1,0	-
Płyta Nida Ogień Plus 18,0 mm	m ²	-	-	-	-	-	-	-	-	-	1,0
Profil Nida UAR50	mb	2,2	2,2	2,2	2,2	2,2	2,2	2,2	2,2	2,2	2,2
Profil Nida U50	mb	0,75	0,75	0,75	0,75	0,75	0,75	0,75	0,75	0,75	0,75
Kątownik Nida do profilu UA50	szt.	1,5	1,5	1,5	1,5	1,5	1,5	1,5	1,5	1,5	1,5
Śruba M8 typu FLAT HEAD z ząbkowaną nakrętką	szt.	3,0	3,0	3,0	3,0	3,0	3,0	3,0	3,0	3,0	3,0
Nity	szt.	2,8	2,8	2,8	2,8	2,8	2,8	2,8	2,8	2,8	2,8
Stalowy element kotwiący (typ wg ciężaru zabudowy) ⁴⁾	szt.	7,7	7,7	7,7	7,7	7,7	7,7	7,7	7,7	7,7	7,7
Błachowkręty Nida 3,5x25 mm ⁵⁾	szt.	18,0	18,0	18,0	18,0	-	-	18,0	-	-	-
Błachowkręty Nida 3,5x35 mm ⁵⁾	szt.	-	-	-	-	-	-	-	-	-	18,0
Wkręty FixDens 4,2x25 mm ⁵⁾	szt.	-	-	-	-	18,0	-	-	18,0	-	-
Błachowkręty Nida Hydro C5 3,5x25 mm ⁵⁾	szt.	-	-	-	-	-	18,0	-	-	18,0	-
Taśma zbrojąca Nida	mb	1,4	1,4	1,4	1,4	1,4	1,4	1,4	1,4	1,4	1,4
Gips szpachlowy Nida Start	kg	0,3	0,3	0,3	0,3	-	-	0,3	-	-	0,3
Gips szpachlowy Nida Finish	kg	0,1	0,1	0,1	0,1	-	-	0,1	-	-	0,1
Gotowa masa szpachlowa Nida Hydromix ⁶⁾	kg	-	-	-	-	0,4	0,4	-	0,4	0,4	-

⁴⁾ Typ i ilość elementów kotwiących dobrać wg schematu zawartego w opinii technicznej ITB Sufity Samonośne: ITB 1060/12/R33NK.

⁵⁾ Zaleca się stosowanie wkrętów do blachy 2 mm.

⁶⁾ W przypadku płyt gipsowo-włókowych z włóknami Nida Twarda alternatywnie stosować gips szpachlowy Nida Max. Normy zużycia nie uwzględniają strat materiałowych.

nida Sufit



Klasa odporności ogniowej:
(R)EI30
(R)EI45
(R)EI60



Maksymalna rozpiętość zabudowy:
3290 mm



Minimalna grubość zabudowy:
85 mm



Ciężar 1m² zabudowy:
20,0-35,0 kg



Numer dokumentu związanego:
EN13964:2014-05

Deklaracja Właściwości Użytkowych:
DoP/Ceiling System/0053/15.11.2016

SYSTEMY:
UAR50/U50/500-25; UAR50/U50/500-27,5; UAR50/U50/500-30

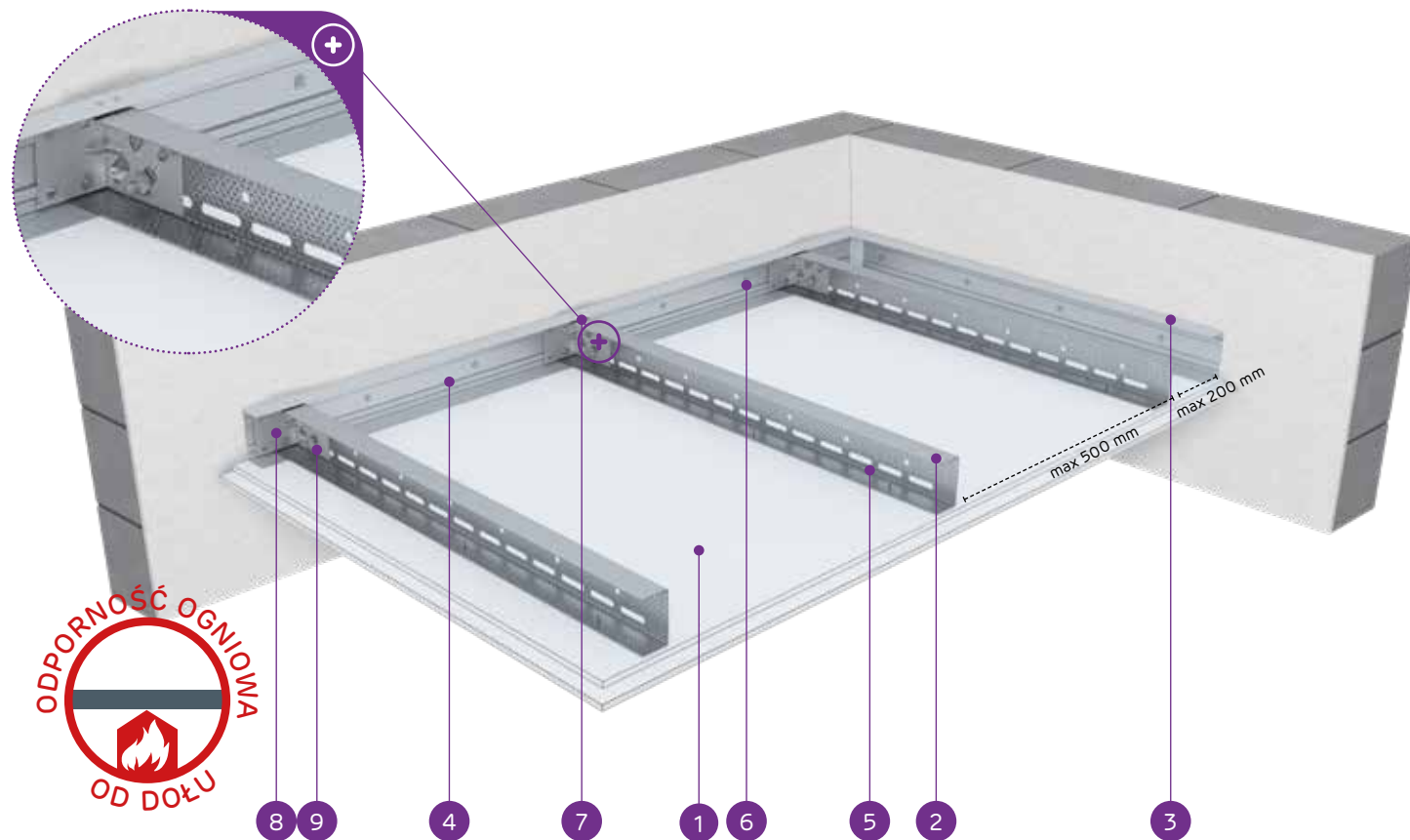

MATERIAŁY:

1. Płyta gipsowo-kartonowa Nida
2. Profil nośny Nida UAR 50
3. Profil konstrukcyjny Nida U 50
4. Profil nośny Nida U 50
5. Blachowkręt Nida 3,5 x 25 mm
6. Stalowy element kotwiący z podkładką stalową
7. Nit
8. Kątownik do profilu Nida UA
9. Śruba M8 typu FLAT HEAD z ząbkowaną nakrętką

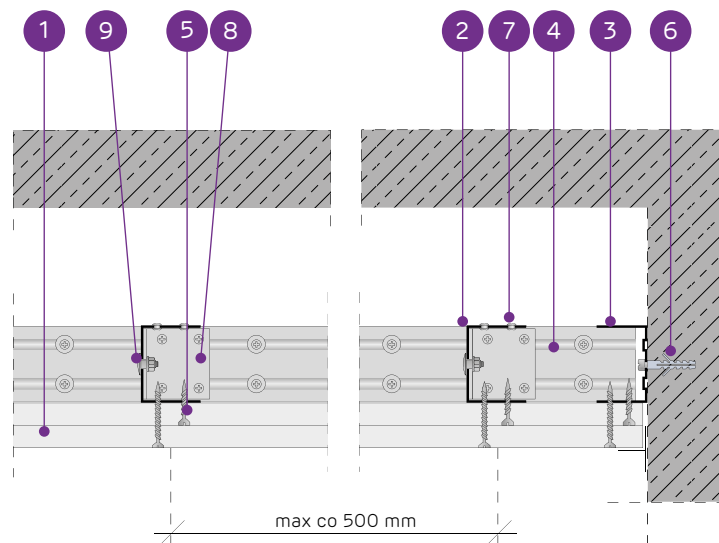

SYSTEM SUFITÓW SAMONOŚNYCH NA KONSTRUKCJI NIDA UAR50

PARAMETRY TECHNICZNE

Typ systemu Nida Sufit	Konstrukcja rusztu				Poszycie płytami gipsowymi		Minimalna grubość zabudowy [mm]	Ciężar zabudowy 1 m ² [kg]	Klasa odporności ogniowej ¹⁾ [min]	Maksymalna rozpiętość zabudowy sufitowej ²⁾ [mm]	System specjalny
	Typ profilu nośnego Nida	Typ profilu obwodowego nośnego Nida	Typ profilu obwodowego konstrukcyjnego Nida	Maksymalny rozstaw profili nośnych Nida UAR50 [mm]	Nida	Grubość [mm]					
UAR50/U50/500-25/Expert	UAR50	U50	U50	500	Expert	2x12,5	85	22,0	-	2950	-
UAR50/U50/500-25/Woda ³⁾	UAR50	U50	U50	500	Woda	2x12,5	85	22,0	-	2950	-
UAR50/U50/500-25/Ogień Typ F	UAR50	U50	U50	500	Ogień Typ F	2x12,5	85	23,0	(R)EI30	2950	-
UAR50/U50/500-25/Ogień+	UAR50	U50	U50	500	Ogień Plus	2x12,5	85	24,0	(R)EI45	2950	-
UAR50/U50/500-25/WodaOgień+	UAR50	U50	U50	500	Woda Ogień Plus	2x12,5	85	24,0	(R)EI45	2950	-
UAR50/U50/500-25/Twarda	UAR50	U50	U50	500	Twarda	2x12,5	85	30,0	(R)EI45	2690	●
UAR50/U50/500-25/Hydro	UAR50	U50	U50	500	Hydro	2x12,5	85	26,0	(R)EI45	2690	●
UAR50/U50/500-27,5/Ogień+ ⁴⁾	UAR50	U50	U50	500	Ogień Plus	1x12,5+1x15,0	87,5	29,0	(R)EI60	2490	-
UAR50/U50/500-30/Ogień+	UAR50	U50	U50	500	Ogień Plus	2x15,0	90	31,0	(R)EI60	2490	-
UAR50/U50/500-30/Twarda	UAR50	U50	U50	500	Twarda	2x15,0	90	35,0	(R)EI60	2490	●
UAR50/U50/500-30/Hydro	UAR50	U50	U50	500	Hydro	2x15,0	90	31,0	(R)EI60	2490	●

¹⁾ Klasyfikacja ogniowa nr LBO-458-K/22.

²⁾ Opinia techniczna ITB 1060/12/R33NK. Maksymalna rozpiętość zabudowy sufitu samonośnego nie uwzględnia obciążeń pochodzących od dodatkowych elementów np.: materiału izolacyjnego, okładzin dekoracyjnych czy osprzętu instalacyjnego. W sprawie szczegółów wymagany kontakt z odpowiednim Doradcą Technicznym Siniat (szczegółowe mapy regionów dostępne na końcu katalogu).

³⁾ W pomieszczeniach o wilgotności względnej powietrza do 85% w sekcjach narażonych na intensywne działanie wody zaleca się stosowanie płyt gipsowych z włóknami Nida Hydro (płaszczyzny poziome i pionowe w okolicach wanny, prysznic itp.).

⁴⁾ W systemie w klasie odporności ogniowej (R)EI60 w konfiguracji 1x12,5 mm + 1x15,0 mm możliwość zamiany płyty Nida Ogień Plus typ DF tylko na płytę Nida Woda Ogień Plus typ DFH2.

ZUŻYCIE MATERIAŁÓW NA 1M² ZABUDOWY SUFITOWEJ W SYSTEMIE NIDA SUFIT

Nazwa materiału	J.m.	Typ systemu Nida Sufit											
		UAR50/U50/500-25/Expert	UAR50/U50/500-25/Woda	UAR50/U50/500-25/Ogień Typ F	UAR50/U50/500-25/Ogień+	UAR50/U50/500-25/WodaOgień+	UAR50/U50/500-25/Twarda	UAR50/U50/500-25/Hydro	UAR50/U50/500-27,5/Ogień+	UAR50/U50/500-30/Ogień+	UAR50/U50/500-30/Twarda	UAR50/U50/500-30/Hydro	
Zużycie materiału na 1m ²													
Płyta Nida Expert 12,5 mm	m ²	2,0	-	-	-	-	-	-	-	-	-	-	-
Płyta Nida Woda 12,5 mm	m ²	-	2,0	-	-	-	-	-	-	-	-	-	-
Płyta Nida Ogień Typ F 12,5 mm	m ²	-	-	2,0	-	-	-	-	-	-	-	-	-
Płyta Nida Ogień Plus 12,5 mm	m ²	-	-	-	2,0	-	-	1,0	-	-	-	-	-
Płyta Nida Woda Ogień Plus 12,5 mm	m ²	-	-	-	-	2,0	-	-	-	-	-	-	-
Płyta Nida Twarda 12,5 mm	m ²	-	-	-	-	-	2,0	-	-	-	-	-	-
Płyta Nida Hydro 12,5 mm	m ²	-	-	-	-	-	2,0	-	-	-	-	-	-
Płyta Nida Ogień Plus 15,0 mm	m ²	-	-	-	-	-	-	1,0	2,0	-	-	-	-
Płyta Nida Twarda 15,0 mm	m ²	-	-	-	-	-	-	-	-	2,0	-	-	-
Płyta Nida Hydro 15,0 mm	m ²	-	-	-	-	-	-	-	-	-	2,0	-	-
Profil Nida UAR50	mb	2,2	2,2	2,2	2,2	2,2	2,2	2,2	2,2	2,2	2,2	2,2	2,2
Profil Nida U50	mb	0,75	0,75	0,75	0,75	0,75	0,75	0,75	0,75	0,75	0,75	0,75	0,75
Kątownik Nida do profilu UA50	szt.	1,5	1,5	1,5	1,5	1,5	1,5	1,5	1,5	1,5	1,5	1,5	1,5
Śruba M8 typu FLAT HEAD z ząbkowaną nakrętką	szt.	3,0	3,0	3,0	3,0	3,0	3,0	3,0	3,0	3,0	3,0	3,0	3,0
Nity	szt.	2,8	2,8	2,8	2,8	2,8	2,8	2,8	2,8	2,8	2,8	2,8	2,8
Stalowy element kotwiący (typ wg ciężaru zabudowy) ⁵⁾	szt.	7,7	7,7	7,7	7,7	7,7	7,7	7,7	7,7	7,7	7,7	7,7	7,7
Blachowkręty Nida 3,5x25 mm ⁶⁾	szt.	6,0	6,0	6,0	6,0	6,0	6,0	-	6,0	-	-	-	-
Blachowkręty Nida 3,5x35 mm ⁶⁾	szt.	18,0	18,0	18,0	18,0	18,0	-	-	-	-	-	-	-
Blachowkręty Nida 3,5x45 mm ⁶⁾	szt.	-	-	-	-	-	-	18,0	18,0	-	-	-	-
Wkręty FixDens 4,2x25 mm ⁶⁾	szt.	-	-	-	-	-	6,0	-	-	-	6,0	-	-
Wkręty FixDens 4,2x42 mm ⁶⁾	szt.	-	-	-	-	-	-	18,0	-	-	18,0	-	-
Blachowkręty Nida Hydro C5 3,5x25 mm ⁶⁾	szt.	-	-	-	-	-	-	6,0	-	-	-	6,0	-
Blachowkręty Nida Hydro C5 3,5x41 mm ⁶⁾	szt.	-	-	-	-	-	-	18,0	-	-	-	18,0	-
Taśma zbrojąca Nida	mb	1,4	1,4	1,4	1,4	1,4	1,4	1,4	1,4	1,4	1,4	1,4	1,4
Gips szpachlowy Nida Start	kg	0,6	0,6	0,6	0,6	0,6	-	-	0,6	0,6	-	-	-
Gips szpachlowy Nida Finish	kg	0,1	0,1	0,1	0,1	0,1	-	-	0,1	0,1	-	-	-
Gotowa masa szpachlowa Nida Hydromix ⁷⁾	kg	-	-	-	-	-	0,7	0,7	-	-	-	0,7	0,7

⁵⁾ Typ i ilość elementów kotwiących dobrać wg schematu zawartego w opinii technicznej ITB Sufity Samonośne: ITB 1060/12/R33NK.

⁶⁾ Zaleca się stosowanie wkrętów do blachy 2 mm.

⁷⁾ W przypadku płyt gipsowo-wiórowych z włóknami Nida Twarda alternatywnie stosować gips szpachlowy Nida Max.

Normy zużycia nie uwzględniają strat materiałowych.

nida Sufit



Klasa odporności ogniowej:
(R)EI60
(R)EI90
(R)EI120



Maksymalna rozpiętość zabudowy:
2490 mm



Minimalna grubość zabudowy:
97,5 mm



Ciężar 1m² zabudowy:
35,0-67,0 kg



Numer dokumentu związanego:
EN13964:2014-05

Deklaracja Właściwości Użytkowych:
DoP/Ceiling System/0053/15.11.2016

SYSTEMY:
UAR50/U50/500-37,5; UAR50/U50/500-40; UAR50/U50/500-55; UAR50/U50/500-60

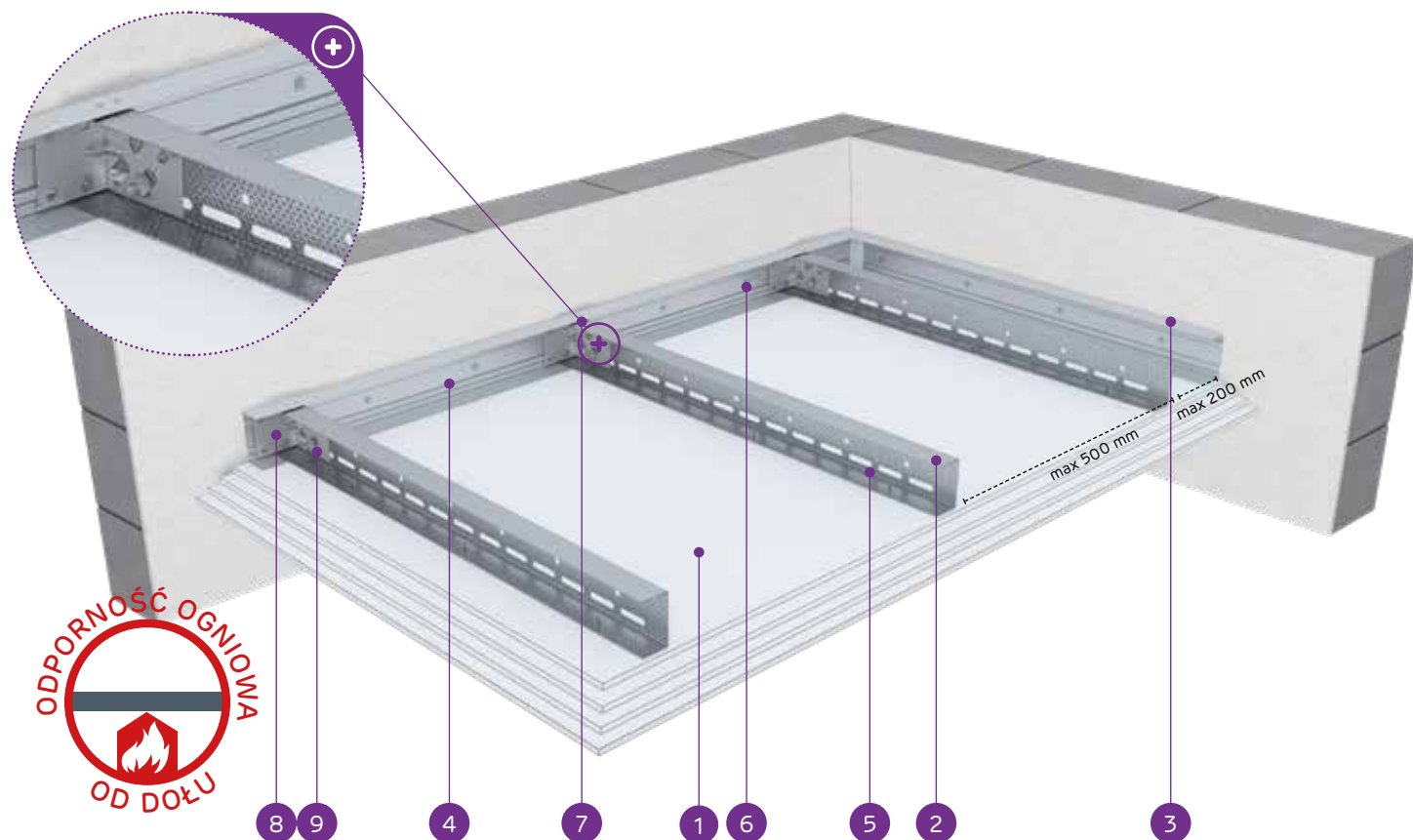

MATERIAŁY:

1. Płyta gipsowo-kartonowa Nida
2. Profil nośny Nida UAR 50
3. Profil konstrukcyjny Nida U 50
4. Profil nośny Nida U 50
5. Blachowkręt Nida 3,5 x 25 mm
6. Stalowy element kotwiący z podkładką stalową
7. Nit
8. Kątownik do profilu Nida UA
9. Śruba M8 typu FLAT HEAD z ząbkowaną nakrętką

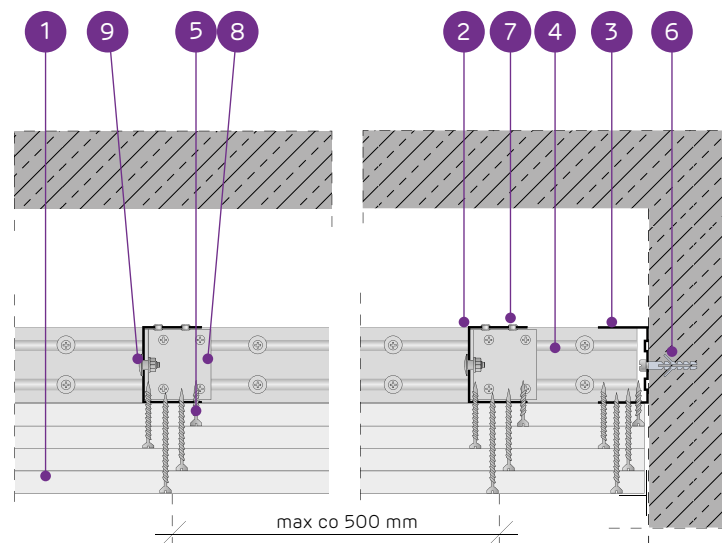

SYSTEM SUFITÓW SAMONOŚNYCH NA KONSTRUKCJI NIDA UAR50

PARAMETRY TECHNICZNE

Typ systemu Nida Sufit	Konstrukcja rusztu				Poszycie płytami gipsowymi		Minimalna grubość zabudowy [mm]	Ciężar zabudowy 1 m ² [kg]	Klasa odporności ogniowej ¹⁾ [min]	Maksymalna rozpiętość zabudowy sufitowej ²⁾ [mm]	System specjalny
	Typ profilu nośnego Nida	Typ profilu obwodowego nośnego Nida	Typ profilu obwodowego konstrukcyjnego Nida	Maksymalny rozstaw profili nośnych Nida UAR50 [mm]	Nida	Grubość [mm]					
UAR50/U50/500-37,5/Ogień+	UAR50	U50	U50	500	Ogień Plus	3x12,5	97,5	35,0	(R)EI60	2490	-
UAR50/U50/500-37,5/WodaOgień+	UAR50	U50	U50	500	Woda Ogień Plus	3x12,5	97,5	35,0	(R)EI60	2490	-
UAR50/U50/500-37,5/Twarda	UAR50	U50	U50	500	Twarda	3x12,5	97,5	43,0	(R)EI60	2200	●
UAR50/U50/500-37,5/Hydro	UAR50	U50	U50	500	Hydro	3x12,5	97,5	37,0	(R)EI60	2330	●
UAR50/U50/500-40/Ogień+	UAR50	U50	U50	500	Ogień Plus	2x12,5+15,0	100	38,0	(R)EI90	2330	-
UAR50/U50/500-40/Twarda	UAR50	U50	U50	500	Twarda	2x12,5+15,0	100	46,0	(R)EI90	2080	●
UAR50/U50/500-40/Hydro	UAR50	U50	U50	500	Hydro	2x12,5+15,0	100	40,0	(R)EI90	2330	●
UAR50/U50/500-55/Ogień+	UAR50	U50	U50	500	Ogień Plus	2x12,5+2x15,0	115	52,0	(R)EI120	1990	-
UAR50/U50/500-55/Twarda	UAR50	U50	U50	500	Twarda	2x12,5+2x15,0	115	61,5	(R)EI120	1830	●
UAR50/U50/500-55/Hydro	UAR50	U50	U50	500	Hydro	2x12,5+2x15,0	115	53,5	(R)EI120	1990	●
UAR50/U50/500-60/Ogień+	UAR50	U50	U50	500	Ogień Plus	4x15,0	120	59,0	(R)EI120	1900	-
UAR50/U50/500-60/Twarda	UAR50	U50	U50	500	Twarda	4x15,0	120	67,0	(R)EI120	1760	●
UAR50/U50/500-60/Hydro	UAR50	U50	U50	500	Hydro	4x15,0	120	59,0	(R)EI120	1900	●

¹⁾ Klasyfikacja ogniowa nr LBO-458-K/22.

²⁾ Opinia techniczna ITB 1060/12/R33NK. Maksymalna rozpiętość zabudowy sufitu samonośnego nie uwzględnia obciążeń pochodzących od dodatkowych elementów np.: materiału izolacyjnego, okładzin dekoracyjnych czy oprzętu instalacyjnego. W sprawie szczegółów wymagany kontakt z odpowiednim Doradcą Technicznym Siniat (szczegółowe mapy regionów dostępne na końcu katalogu).

ZUŻYCIE MATERIAŁÓW NA 1M² ZABUDOWY SUFITOWEJ W SYSTEMIE NIDA SUFIT

Nazwa materiału	J.m.	Typ systemu Nida Sufit												
		UAR50/U50/500-37,5/Ogień+	UAR50/U50/500-37,5/WodaOgień+	UAR50/U50/500-37,5/Twarda	UAR50/U50/500-37,5/Hydro	UAR50/U50/500-40/Ogień+	UAR50/U50/500-40/Twarda	UAR50/U50/500-40/Hydro	UAR50/U50/500-55/Ogień+	UAR50/U50/500-55/Twarda	UAR50/U50/500-55/Hydro	UAR50/U50/500-60/Ogień+	UAR50/U50/500-60/Twarda	UAR50/U50/500-60/Hydro
Zużycie materiału na 1m ²														
Płyta Nida Ogień Plus 12,5 mm	m ²	3,0	-	-	-	2,0	-	-	2,0	-	-	-	-	-
Płyta Nida Woda Ogień Plus 12,5 mm	m ²	-	3,0	-	-	-	-	-	-	-	-	-	-	-
Płyta Nida Twarda 12,5 mm	m ²	-	-	3,0	-	-	2,0	-	2,0	-	-	-	-	-
Płyta Nida Hydro 12,5 mm	m ²	-	-	-	3,0	-	2,0	-	2,0	-	-	-	-	-
Płyta Nida Ogień Plus 15,0 mm	m ²	-	-	-	-	1,0	-	-	2,0	-	-	4,0	-	-
Płyta Nida Twarda 15,0 mm	m ²	-	-	-	-	-	1,0	-	2,0	-	-	4,0	-	-
Płyta Nida Hydro 15,0 mm	m ²	-	-	-	-	-	-	1,0	-	-	2,0	-	-	4,0
Profil Nida UAR50	mb	2,2	2,2	2,2	2,2	2,2	2,2	2,2	2,2	2,2	2,2	2,2	2,2	2,2
Profil Nida U50	mb	0,75	0,75	0,75	0,75	0,75	0,75	0,75	0,75	0,75	0,75	0,75	0,75	0,75
Kątownik Nida do profilu UA50	szt.	1,5	1,5	1,5	1,5	1,5	1,5	1,5	1,5	1,5	1,5	1,5	1,5	1,5
Śruba M8 typu FLAT HEAD z ząbkowaną nakrętką	szt.	3,0	3,0	3,0	3,0	3,0	3,0	3,0	3,0	3,0	3,0	3,0	3,0	3,0
Nity	szt.	2,8	2,8	2,8	2,8	2,8	2,8	2,8	2,8	2,8	2,8	2,8	2,8	2,8
Stalowy element kotwiący (typ wg ciężaru zabudowy) ³⁾	szt.	7,7	7,7	7,7	7,7	7,7	7,7	7,7	7,7	7,7	7,7	7,7	7,7	7,7
Blachowkręty Nida 3,5x25 mm ⁴⁾	szt.	6,0	6,0	-	-	6,0	-	-	6,0	-	-	6,0	-	-
Blachowkręty Nida 3,5x35 mm ⁴⁾	szt.	6,0	6,0	-	-	6,0	-	-	6,0	-	-	6,0	-	-
Blachowkręty Nida 3,5x45 mm ⁴⁾	szt.	-	-	-	-	-	-	-	6,0	-	-	6,0	-	-
Blachowkręty Nida 3,5x55 mm ⁴⁾	szt.	18,0	18,0	-	-	18,0	-	-	6,0	-	-	6,0	-	-
Blachowkręty Nida 4,2x70 mm ⁴⁾	szt.	-	-	-	-	-	-	-	18,0	-	-	18,0	-	-
Wkręty FixDens 4,2x25 mm ⁴⁾	szt.	-	-	6,0	-	-	6,0	-	-	6,0	-	-	6,0	-
Wkręty FixDens 4,2x42 mm ⁴⁾	szt.	-	-	6,0	-	-	6,0	-	-	6,0	-	-	6,0	-
Wkręty FixDens 4,2x60 mm ⁴⁾	szt.	-	-	18,0	-	-	18,0	-	-	6,0	-	-	6,0	-
Wkręty FixDens 4,5x80 mm ⁴⁾	szt.	-	-	-	-	-	-	-	-	18,0	-	-	18,0	-
Blachowkręty Nida Hydro C5 3,5x25 mm ⁴⁾	szt.	-	-	-	6,0	-	-	6,0	-	-	6,0	-	-	6,0
Blachowkręty Nida Hydro C5 3,5x41 mm ⁴⁾	szt.	-	-	-	6,0	-	-	6,0	-	-	6,0	-	-	6,0
Blachowkręty Nida Hydro C5 3,5x55 mm ⁴⁾	szt.	-	-	-	18,0	-	-	18,0	-	-	6,0	-	-	6,0
Blachowkręty Nida Hydro C5 4,2x70 mm ⁴⁾	szt.	-	-	-	-	-	-	-	-	-	18,0	-	-	18,0
Taśma zbrojąca Nida	mb	1,4	1,4	1,4	1,4	1,4	1,4	1,4	1,4	1,4	1,4	1,4	1,4	1,4
Gips szpachlowy Nida Start	kg	0,9	0,9	-	-	0,9	-	-	1,2	-	-	1,2	-	-
Gips szpachlowy Nida Finish	kg	0,1	0,1	-	-	0,1	-	-	0,1	-	-	0,1	-	-
Gotowa masa szpachlowa Nida Hydromix ³⁾	kg	-	-	1,0	1,0	-	1,0	1,0	-	1,3	1,3	-	1,3	1,3

³⁾ Typ i ilość elementów kotwiących dobierać wg schematu zawartego w opinii technicznej ITB Sufity Samonośne: ITB 1060/12/R33NK.

⁴⁾ Zaleca się stosowanie wkrętów do blachy 2 mm.

⁵⁾ W przypadku płyt gipsowo-wiórowych z włóknami Nida Twarda alternatywnie stosować gips szpachlowy Nida Max. Normy zużycia nie uwzględniają strat materiałowych.



nida Sufit



Klasa odporności ogniowej:
**(R)EI15
(R)EI30**



Maksymalna rozpiętość zabudowy:
5370 mm



Minimalna grubość zabudowy:
97,5 mm



Ciężar 1m² zabudowy:
13,0-20,0 kg



Numer dokumentu związanego:
EN13964:2014-05

Deklaracja Właściwości Użytkowych:
DoP/Ceiling System/0055/15.11.2016

SYSTEMY:
UAR75/U75/500-12,5; UAR75/U75/500-15; UAR75/U75/500-18

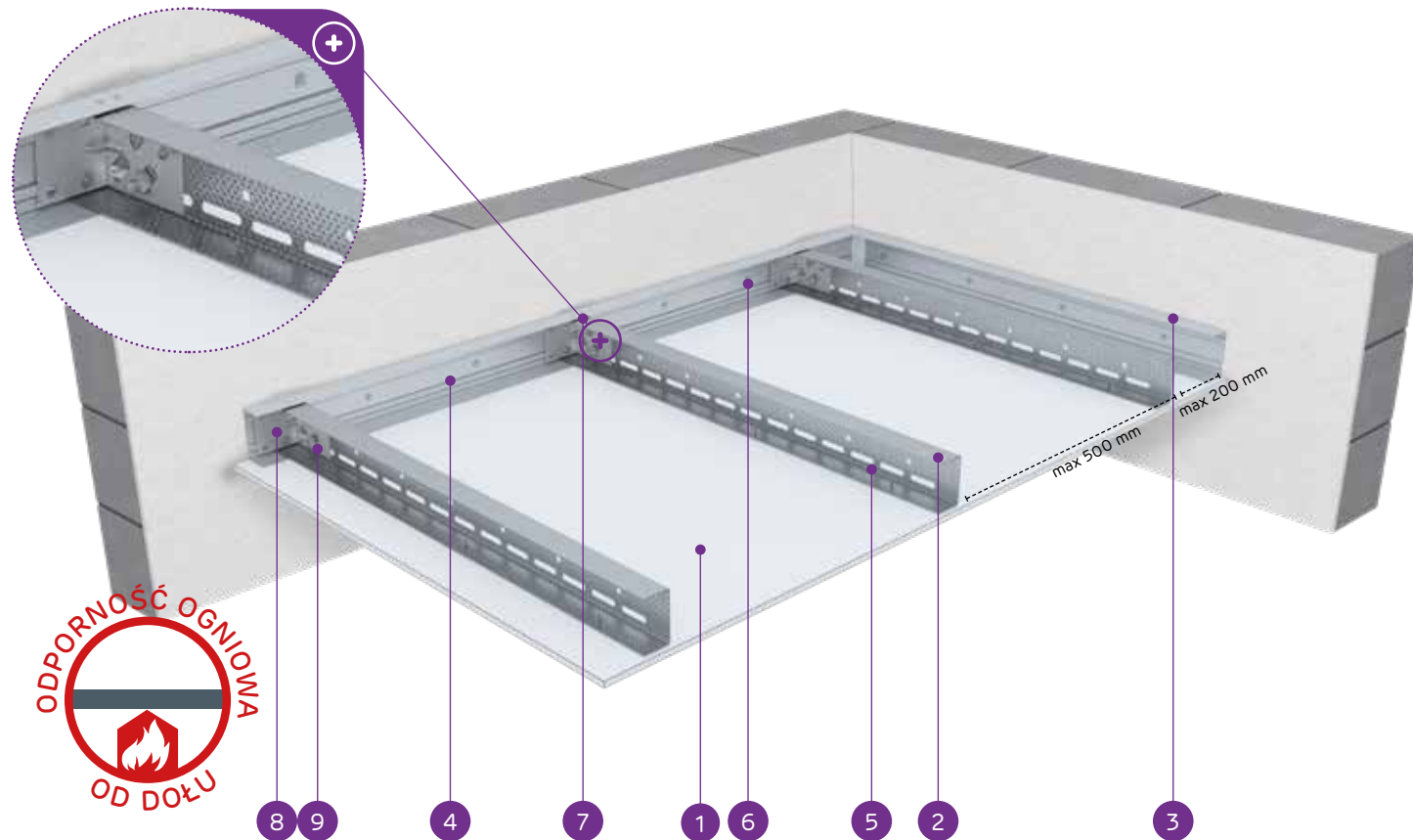

MATERIAŁY:

1. Płyta gipsowo-kartonowa Nida
2. Profil nośny Nida UAR 75
3. Profil konstrukcyjny Nida U 75
4. Profil nośny Nida U 75
5. Blachowkręt Nida 3,5 x 25 mm
6. Stalowy element kotwiący z podkładką stalową
7. Nit
8. Kątownik do profilu Nida UA
9. Śruba M8 typu FLAT HEAD z ząbkowaną nakrętką

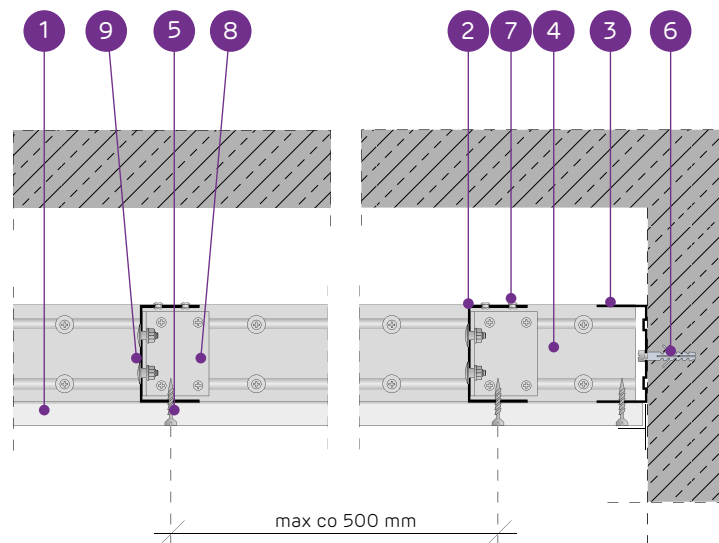

SYSTEM SUFITÓW SAMONOŚNYCH NA KONSTRUKCJI NIDA UAR75

PARAMETRY TECHNICZNE

Typ systemu Nida Sufit	Konstrukcja rusztu				Poszycie płytami gipsowymi		Minimalna grubość zabudowy [mm]	Ciężar zabudowy 1 m ² kg	Klasa odporności ogniowej ¹⁾ [min]	Maksymalna rozpiętość zabudowy sufitowej ²⁾ [mm]	System specjalny
	Typ profilu nośnego Nida	Typ profilu obwodowego nośnego Nida	Typ profilu obwodowego konstrukcyjnego Nida	Maksymalny rozstaw profili nośnych Nida UAR75 [mm]	Nida	Grubość [mm]					
UAR75/U75/500-12,5/Expert	UAR75	U75	U75	500	Expert	12,5	97,5	14,0	-	5370	-
UAR75/U75/500-12,5/Woda ³⁾	UAR75	U75	U75	500	Woda	12,5	97,5	14,0	-	5370	-
UAR75/U75/500-12,5/Ogień+	UAR75	U75	U75	500	Ogień Plus	12,5	97,5	15,0	(R)EI15	5370	-
UAR75/U75/500-12,5/WodaOgień+	UAR75	U75	U75	500	Woda Ogień Plus	12,5	97,5	15,0	(R)EI15	5370	-
UAR75/U75/500-12,5/Twarda	UAR75	U75	U75	500	Twarda	12,5	97,5	18,0	(R)EI15	4650	●
UAR75/U75/500-12,5/Hydro	UAR75	U75	U75	500	Hydro	12,5	97,5	16,0	(R)EI15	4650	●
UAR75/U75/500-15/Ogień+	UAR75	U75	U75	500	Ogień Plus	15,0	100	18,0	(R)EI15	4650	-
UAR75/U75/500-15/Twarda	UAR75	U75	U75	500	Twarda	15,0	100	20,0	(R)EI15	4650	●
UAR75/U75/500-15/Hydro	UAR75	U75	U75	500	Hydro	15,0	100	18,0	(R)EI15	4650	●
UAR75/U75/500-18/Ogień+	UAR75	U75	U75	500	Ogień Plus	18,0	103	19,0	(R)EI30	4650	-

¹⁾ Klasyfikacja ogniowa nr LBO-45B-K/22.

²⁾ Opinia techniczna ITB 1060/12/R33NK. Maksymalna rozpiętość zabudowy sufitu samonośnego nie uwzględnia obciążeń pochodzących od dodatkowych elementów np.: materiału izolacyjnego, okładzin dekoracyjnych czy osprzętu instalacyjnego. W sprawie szczegółów wymagany kontakt z odpowiednim Doradcą Technicznym Siniat (szczegółowe mapy regionów dostępne na końcu katalogu).

³⁾ W pomieszczeniach o wilgotności względnej powietrza do 85% w sekcjach narożnych na intensywne działanie wody zaleca się stosowanie płyt gipsowych z włóknami Nida Hydro (płaszczyzny poziome i pionowe w okolicach wanny, pryszniczka itp.)

ZUŻYCIE MATERIAŁÓW NA 1M² ZABUDOWY SUFITOWEJ W SYSTEMIE NIDA SUFIT

Nazwa materiału	J.m.	Typ systemu Nida Sufit									
		UAR75/ U75/500- 12,5/ Expert	UAR75/ U75/500- 12,5/Woda	UAR75/ U75/500- 12,5/ Ogień+	UAR75/ U75/500- 12,5/ WodaOgień+	UAR75/ U75/500- 12,5/ Twarda	UAR75/ U75/500- 12,5/Hydro	UAR75/ U75/500- 15/Ogień+	UAR75/ U75/500- 15/Twarda	UAR75/ U75/500- 15/Hydro	UAR75/ U75/500- 18/Ogień+
		Zużycie materiału na 1m ²									
Płyta Nida Expert 12,5 mm	m ²	1,0	-	-	-	-	-	-	-	-	
Płyta Nida Woda 12,5 mm	m ²	-	1,0	-	-	-	-	-	-	-	
Płyta Nida Ogień Plus 12,5 mm	m ²	-	-	1,0	-	-	-	-	-	-	
Płyta Nida Woda Ogień Plus 12,5 mm	m ²	-	-	-	1,0	-	-	-	-	-	
Płyta Nida Twarda 12,5 mm	m ²	-	-	-	-	1,0	-	-	-	-	
Płyta Nida Hydro 12,5 mm	m ²	-	-	-	-	-	1,0	-	-	-	
Płyta Nida Ogień Plus 15,0 mm	m ²	-	-	-	-	-	-	1,0	-	-	
Płyta Nida Twarda 15,0 mm	m ²	-	-	-	-	-	-	-	1,0	-	
Płyta Nida Hydro 15,0 mm	m ²	-	-	-	-	-	-	-	-	1,0	
Płyta Nida Ogień Plus 18,0 mm	m ²	-	-	-	-	-	-	-	-	1,0	
Profil Nida UAR75	mb	2,2	2,2	2,2	2,2	2,2	2,2	2,2	2,2	2,2	
Profil Nida U75	mb	0,75	0,75	0,75	0,75	0,75	0,75	0,75	0,75	0,75	
Kątownik Nida do profilu UA75	szt.	1,5	1,5	1,5	1,5	1,5	1,5	1,5	1,5	1,5	
Śruba M8 typu FLAT HEAD z ząbkowaną nakrętką	szt.	3,0	3,0	3,0	3,0	3,0	3,0	3,0	3,0	3,0	
Nity	szt.	2,8	2,8	2,8	2,8	2,8	2,8	2,8	2,8	2,8	
Stalowy element kotwiący (typ wg ciężaru zabudowy) ⁴⁾	szt.	7,7	7,7	7,7	7,7	7,7	7,7	7,7	7,7	7,7	
Blachowkręty Nida 3,5x25 mm ⁵⁾	szt.	18,0	18,0	18,0	18,0	-	-	18,0	-	-	
Blachowkręty Nida 3,5x35 mm ⁵⁾	szt.	-	-	-	-	-	-	-	-	18,0	
Wkręty FixDens 4,2x25 mm ⁵⁾	szt.	-	-	-	-	18,0	-	-	18,0	-	
Blachowkręty Nida Hydro C5 3,5x25 mm ⁵⁾	szt.	-	-	-	-	-	18,0	-	-	18,0	
Taśma zbrojąca Nida	mb	1,4	1,4	1,4	1,4	1,4	1,4	1,4	1,4	1,4	
Gips szpachlowy Nida Start	kg	0,3	0,3	0,3	0,3	-	-	0,3	-	0,3	
Gips szpachlowy Nida Finish	kg	0,1	0,1	0,1	0,1	-	-	0,1	-	0,1	
Gotowa masa szpachlowa Nida Hydromix ⁶⁾	kg	-	-	-	-	0,4	0,4	-	0,4	0,4	

⁴⁾ Typ i ilość elementów kotwiących dobierać wg schematu zawartego w opinii technicznej ITB Sufity Samonośne: ITB 1060/12/R33NK.

⁵⁾ Zaleca się stosowanie wkrętów do blachy 2 mm.

⁶⁾ W przypadku płyt gipsowo-włókowych z włóknami Nida Twarda alternatywnie stosować gips szpachlowy Nida Max. Normy zużycia nie uwzględniają strat materiałowych.



nida Sufit



Klasa odporności ogniowej:
(R)EI30
(R)EI45
(R)EI60



Maksymalna rozpiętość zabudowy:
4120 mm



Minimalna grubość zabudowy:
110 mm



Ciężar 1m² zabudowy:
21,0-36,0 kg



Numer dokumentu związanego:
EN13964:2014-05

Deklaracja Właściwości Użytkowych:
DoP/Ceiling System/0055/15.11.2016

SYSTEMY:
UAR75/U75/500-25; UAR75/U75/500-27,5; UAR75/U75/500-30

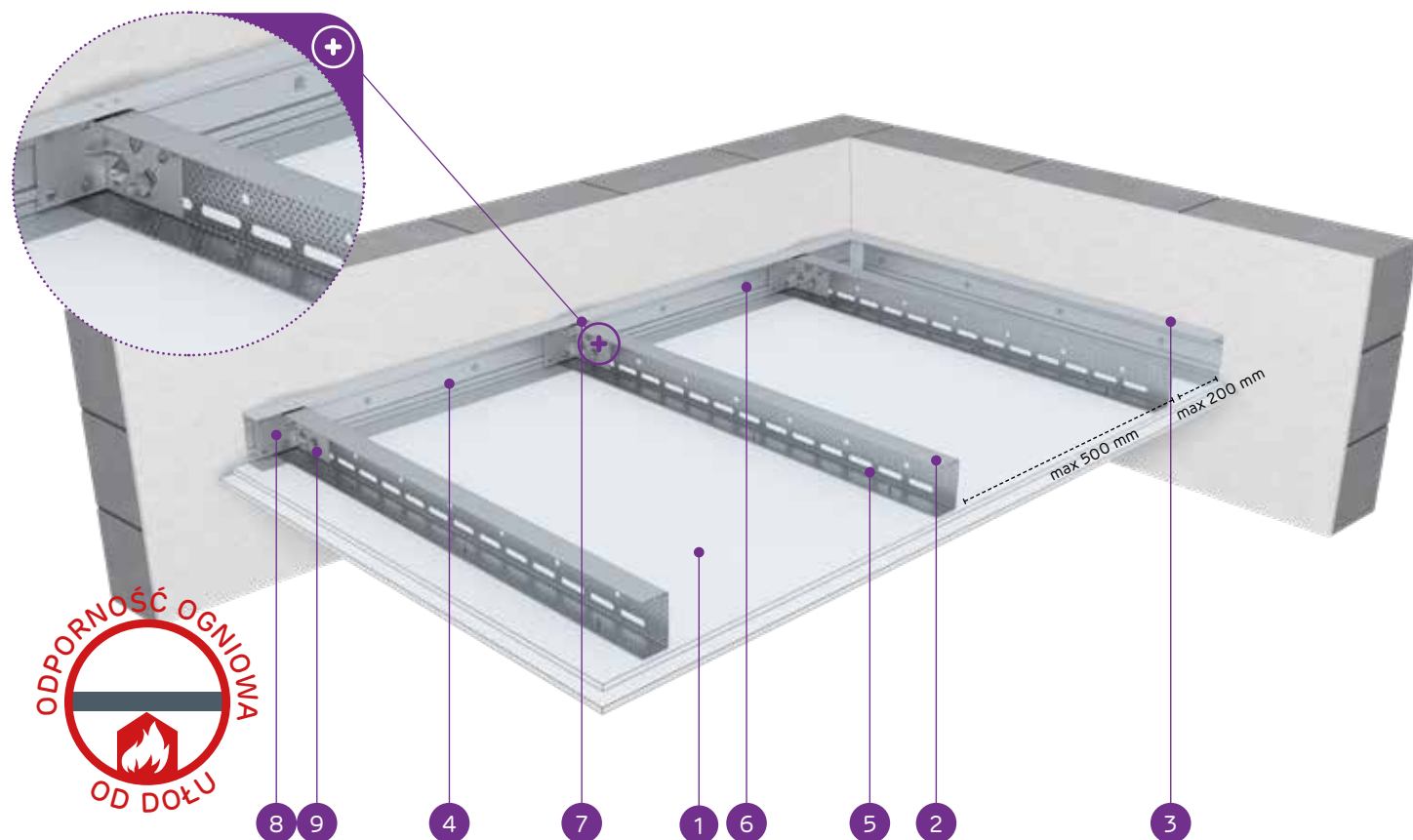

MATERIAŁY:

1. Płyta gipsowo-kartonowa Nida
2. Profil nośny Nida UAR 75
3. Profil konstrukcyjny Nida U 75
4. Profil nośny Nida U 75
5. Blachowkręt Nida 3,5 x 25 mm
6. Stalowy element kotwiący z podkładką stalową
7. Nit
8. Kątownik do profilu Nida UA
9. Śruba M8 typu FLAT HEAD z ząbkowaną nakrętką

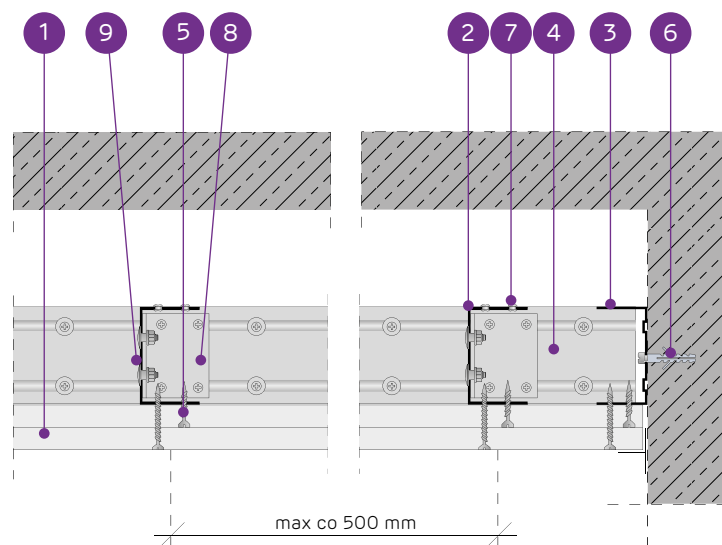

SYSTEM SUFITÓW SAMONOŚNYCH NA KONSTRUKCJI NIDA UAR75

PARAMETRY TECHNICZNE

Typ systemu Nida Sufit	Konstrukcja rusztu				Poszycie płytami gipsowymi		Minimalna grubość zabudowy [mm]	Ciężar zabudowy 1 m ² [kg]	Klasa odporności ogniowej ¹⁾ [min]	Maksymalna rozpiętość zabudowy sufitowej ²⁾ [mm]	System specjalny
	Typ profilu nośnego Nida	Typ profilu obwodowego nośnego Nida	Typ profilu obwodowego konstrukcyjnego Nida	Maksymalny rozstaw profili nośnych Nida UAR75 [mm]	Nida	Grubość [mm]					
UAR75/U75/500-25/Expert	UAR75	U75	U75	500	Expert	2x12,5	110	23,0	-	4120	-
UAR75/U75/500-25/Woda ³⁾	UAR75	U75	U75	500	Woda	2x12,5	110	23,0	-	4120	-
UAR75/U75/500-25/OgieńTypF	UAR75	U75	U75	500	Ogień Typ F	2x12,5	110	24,0	(R)EI30	4120	-
UAR75/U75/500-25/Ogień+	UAR75	U75	U75	500	Ogień Plus	2x12,5	110	25,0	(R)EI45	4120	-
UAR75/U75/500-25/WodaOgień+	UAR75	U75	U75	500	Woda Ogień Plus	2x12,5	110	25,0	(R)EI45	4120	-
UAR75/U75/500-25/Twarda	UAR75	U75	U75	500	Twarda	2x12,5	110	31,0	(R)EI45	3480	●
UAR75/U75/500-25/Hydro	UAR75	U75	U75	500	Hydro	2x12,5	110	27,0	(R)EI45	3760	●
UAR75/U75/500-27,5/Ogień+ ⁴⁾	UAR75	U75	U75	500	Ogień Plus	1x12,5+1x15,0	112,5	30,0	(R)EI60	3480	-
UAR75/U75/500-30/Ogień+	UAR75	U75	U75	500	Ogień Plus	2x15,0	115	32,0	(R)EI60	3480	-
UAR75/U75/500-30/Twarda	UAR75	U75	U75	500	Twarda	2x15,0	115	36,0	(R)EI60	3260	●
UAR75/U75/500-30/Hydro	UAR75	U75	U75	500	Hydro	2x15,0	115	32,0	(R)EI60	3480	●

¹⁾ Klasyfikacja ogniowa nr LBO-458-K/22.

²⁾ Opinia techniczna ITB 1060/12/R33NK. Maksymalna rozpiętość zabudowy sufitu samonośnego nie uwzględnia obciążeń pochodzących od dodatkowych elementów np.: materiału izolacyjnego, okładzin dekoracyjnych czy osprzętu instalacyjnego. W sprawie szczegółów wymagany kontakt z odpowiednim Doradcą Technicznym Siniat (szczegółowe mapy regionów dostępne na końcu katalogu).

³⁾ W pomieszczeniach o wilgotności względnej powietrza do 85% w sekcjach narożnych na intensywne działanie wody zaleca się stosowanie płyt gipsowych z włóknami Nida Hydro (płaszczyzny poziome i pionowe w okolicach wanny, prysznic itp.).

⁴⁾ W systemie w klasie odporności ogniowej (R)EI60 w konfiguracji 1x12,5 mm + 1x15,0 mm możliwość zamiany płyty Nida Ogień Plus typ DF tylko na płytę Nida Woda Ogień Plus typ DFH2.

ZUŻYCIE MATERIAŁÓW NA 1M² ZABUDOWY SUFITOWEJ W SYSTEMIE NIDA SUFIT

Nazwa materiału	J.m.	Typ systemu Nida Sufit										
		UAR75/U75/500-25/Expert	UAR75/U75/500-25/Woda	UAR75/U75/500-25/OgieńTypF	UAR75/U75/500-25/Ogień+	UAR75/U75/500-25/WodaOgień+	UAR75/U75/500-25/Twarda	UAR75/U75/500-25/Hydro	UAR75/U75/500-27,5/Ogień+	UAR75/U75/500-30/Ogień+	UAR75/U75/500-30/Twarda	UAR75/U75/500-30/Hydro
Zużycie materiału na 1m ²												
Płyta Nida Expert 12,5 mm	m ²	2,0	-	-	-	-	-	-	-	-	-	-
Płyta Nida Woda 12,5 mm	m ²	-	2,0	-	-	-	-	-	-	-	-	-
Płyta Nida Ogień Typ F 12,5 mm	m ²	-	-	2,0	-	-	-	-	-	-	-	-
Płyta Nida Ogień Plus 12,5 mm	m ²	-	-	-	2,0	-	-	1,0	-	-	-	-
Płyta Nida Woda Ogień Plus 12,5 mm	m ²	-	-	-	-	2,0	-	-	-	-	-	-
Płyta Nida Twarda 12,5 mm	m ²	-	-	-	-	-	2,0	-	-	-	-	-
Płyta Nida Hydro 12,5 mm	m ²	-	-	-	-	-	-	2,0	-	-	-	-
Płyta Nida Ogień Plus 15,0 mm	m ²	-	-	-	-	-	-	-	1,0	2,0	-	-
Płyta Nida Twarda 15,0 mm	m ²	-	-	-	-	-	-	-	-	-	2,0	-
Płyta Nida Hydro 15,0 mm	m ²	-	-	-	-	-	-	-	-	-	-	2,0
Profil Nida UAR75	mb	2,2	2,2	2,2	2,2	2,2	2,2	2,2	2,2	2,2	2,2	2,2
Profil Nida U75	mb	0,75	0,75	0,75	0,75	0,75	0,75	0,75	0,75	0,75	0,75	0,75
Kątownik Nida do profilu UA75	szt.	1,5	1,5	1,5	1,5	1,5	1,5	1,5	1,5	1,5	1,5	1,5
Śruba M8 typu FLAT HEAD z ząbkowaną nakrętką	szt.	3,0	3,0	3,0	3,0	3,0	3,0	3,0	3,0	3,0	3,0	3,0
Nity	szt.	2,8	2,8	2,8	2,8	2,8	2,8	2,8	2,8	2,8	2,8	2,8
Stalowy element kotwiący (typ wg ciężaru zabudowy) ⁵⁾	szt.	7,7	7,7	7,7	7,7	7,7	7,7	7,7	7,7	7,7	7,7	7,7
Blachowkręty Nida 3,5x25 mm ⁶⁾	szt.	6,0	6,0	6,0	6,0	6,0	-	-	6,0	6,0	-	-
Blachowkręty Nida 3,5x35 mm ⁶⁾	szt.	18,0	18,0	18,0	18,0	18,0	-	-	-	-	-	-
Blachowkręty Nida 3,5x45 mm ⁶⁾	szt.	-	-	-	-	-	-	-	18,0	18,0	-	-
Wkręty FixDens 4,2x25 mm ⁶⁾	szt.	-	-	-	-	-	6,0	-	-	-	6,0	-
Wkręty FixDens 4,2x42 mm ⁶⁾	szt.	-	-	-	-	-	-	18,0	-	-	-	18,0
Blachowkręty Nida Hydro C5 3,5x25 mm ⁶⁾	szt.	-	-	-	-	-	-	6,0	-	-	-	6,0
Blachowkręty Nida Hydro C5 3,5x41 mm ⁶⁾	szt.	-	-	-	-	-	-	18,0	-	-	-	18,0
Taśma zbrojąca Nida	mb	1,4	1,4	1,4	1,4	1,4	1,4	1,4	1,4	1,4	1,4	1,4
Gips szpachlowy Nida Start	kg	0,6	0,6	0,6	0,6	0,6	-	-	0,6	0,6	-	-
Gips szpachlowy Nida Finish	kg	0,1	0,1	0,1	0,1	0,1	-	-	0,1	0,1	-	-
Gotowa masa szpachlowa Nida Hydromix ⁷⁾	kg	-	-	-	-	-	0,7	0,7	-	-	0,7	0,7

⁵⁾ Typ i ilość elementów kotwiących dobrać wg schematu zawartego w opinii technicznej ITB Sufity Samonośne: ITB 1060/12/R33NK.

⁶⁾ Zaleca się stosowanie wkrętów do blachy 2 mm.

⁷⁾ W przypadku płyt gipsowo-włókowych z włóknami Nida Twarda alternatywnie stosować gips szpachlowy Nida Max. Normy zużycia nie uwzględniają strat materiałowych.

nida Sufit



Klasa odporności ogniowej:
(R)EI60
(R)EI90
(R)EI120



Maksymalna rozpiętość zabudowy:
3480 mm



Minimalna grubość zabudowy:
122,5 mm



Ciężar 1m² zabudowy:
35,0-67,0 kg



Numer dokumentu związanego:
EN13964:2014-05

Deklaracja Właściwości Użytkowych:
DoP/Ceiling System/0055/15.11.2016

SYSTEMY:
UAR75/U75/500-37,5; UAR75/U75/500-40; UAR75/U75/500-55; UAR75/U75/500-60

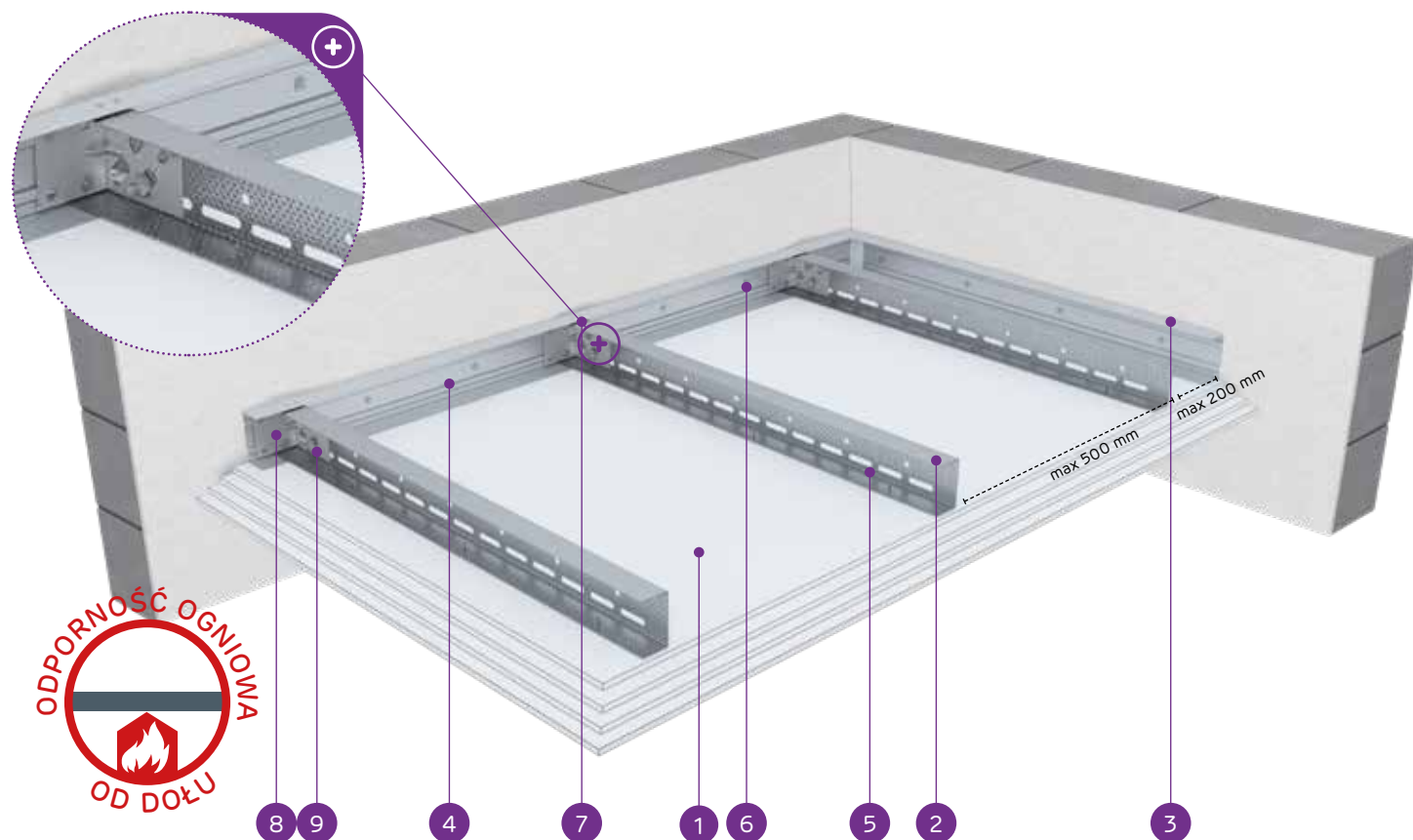

MATERIAŁY:

1. Płyta gipsowo-kartonowa Nida
2. Profil nośny Nida UAR 75
3. Profil konstrukcyjny Nida U 75
4. Profil nośny Nida U 75
5. Blachowkręt Nida 3,5 x 25 mm
6. Stalowy element kotwiący z podkładką stalową
7. Nit
8. Kątownik do profilu Nida UA
9. Śruba M8 typu FLAT HEAD z ząbkowaną nakrętką

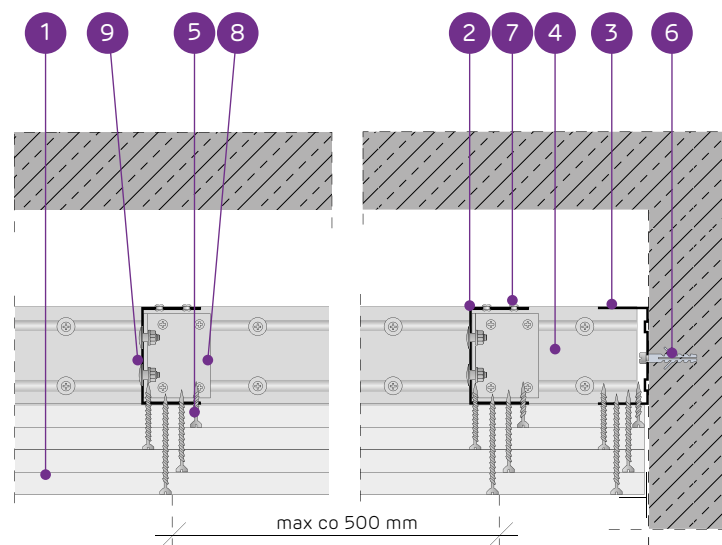

SYSTEM SUFITÓW SAMONOŚNYCH NA KONSTRUKCJI NIDA UAR75

PARAMETRY TECHNICZNE

Typ systemu Nida Sufit	Konstrukcja rusztu				Posycenie płytami gipsowymi		Minimalna grubość zabudowy [mm]	Ciężar zabudowy 1 m ² [kg]	Klasa odporności ogniowej ¹⁾ [min]	Maksymalna rozpiętość zabudowy sufitowej ²⁾ [mm]	System specjalny
	Typ profilu nośnego Nida	Typ profilu obwodowego nośnego Nida	Typ profilu obwodowego konstrukcyjnego Nida	Maksymalny rozstaw profili nośnych Nida UAR75 [mm]	Nida	Grubość [mm]					
UAR75/U75/500-37,5/Ogień+	UAR75	U75	U75	500	Ogień Plus	3x12,5	122,5	35,0	(R)EI60	3480	-
UAR75/U75/500-37,5/WodaOgień+	UAR75	U75	U75	500	Woda Ogień Plus	3x12,5	122,5	35,0	(R)EI60	3480	-
UAR75/U75/500-37,5/Twarda	UAR75	U75	U75	500	Twarda	3x12,5	122,5	44,0	(R)EI60	3070	●
UAR75/U75/500-37,5/Hydro	UAR75	U75	U75	500	Hydro	3x12,5	122,5	38,0	(R)EI60	3260	●
UAR75/U75/500-40/Ogień+	UAR75	U75	U75	500	Ogień Plus	2x12,5+15,0	125	39,0	(R)EI90	3260	-
UAR75/U75/500-40/Twarda	UAR75	U75	U75	500	Twarda	2x12,5+15,0	125	46,0	(R)EI90	2910	●
UAR75/U75/500-40/Hydro	UAR75	U75	U75	500	Hydro	2x12,5+15,0	125	41,0	(R)EI90	3070	●
UAR75/U75/500-55/Ogień+	UAR75	U75	U75	500	Ogień Plus	2x12,5+2x15,0	140	53,0	(R)EI120	2780	-
UAR75/U75/500-55/Twarda	UAR75	U75	U75	500	Twarda	2x12,5+2x15,0	140	62,5	(R)EI120	2560	●
UAR75/U75/500-55/Hydro	UAR75	U75	U75	500	Hydro	2x12,5+2x15,0	140	54,5	(R)EI120	2780	●
UAR75/U75/500-60/Ogień+	UAR75	U75	U75	500	Ogień Plus	4x15,0	145	60,0	(R)EI120	2660	-
UAR75/U75/500-60/Twarda	UAR75	U75	U75	500	Twarda	4x15,0	145	67,0	(R)EI120	2460	●
UAR75/U75/500-60/Hydro	UAR75	U75	U75	500	Hydro	4x15,0	145	60,0	(R)EI120	2660	●

¹⁾ Klasyfikacja ogniowa nr LBO-458-K/22.

²⁾ Opinia techniczna ITB 1060/12/R33NK. Maksymalna rozpiętość zabudowy sufitu samonośnego nie uwzględnia obciążeń pochodzących od dodatkowych elementów np.: materiału izolacyjnego, okładzin dekoracyjnych czy osprzętu instalacyjnego. W sprawie szczegółów wymagany kontakt z odpowiednim Doradcą Technicznym Siniat (szczegółowe mapy regionów dostępne na końcu katalogu).

ZUŻYCIE MATERIAŁÓW NA 1M² ZABUDOWY SUFITOWEJ W SYSTEMIE NIDA SUFIT

Nazwa materiału	J.m.	Typ systemu Nida Sufit												
		UAR75/ U75/500- 37,5/ Ogień+	UAR75/ U75/500- 37,5/ WodaOgień+	UAR75/ U75/500- 37,5/ Twarda	UAR75/ U75/500- 37,5/ Hydro	UAR75/ U75/500- 40/ Ogień+	UAR75/ U75/500- 40/ Twarda	UAR75/ U75/500- 40/ Hydro	UAR75/ U75/500- 55/ Ogień+	UAR75/ U75/500- 55/ Twarda	UAR75/ U75/500- 55/ Hydro	UAR75/ U75/500- 60/ Ogień+	UAR75/ U75/500- 60/ Twarda	UAR75/ U75/500- 60/ Hydro
Zużycie materiału na 1m ²														
Płyta Nida Ogień Plus 12,5 mm	m ²	3,0	-	-	-	2,0	-	-	2,0	-	-	-	-	-
Płyta Nida Woda Ogień Plus 12,5 mm	m ²	-	3,0	-	-	-	-	-	-	-	-	-	-	-
Płyta Nida Twarda 12,5 mm	m ²	-	-	3,0	-	2,0	-	-	2,0	-	-	-	-	-
Płyta Nida Hydro 12,5 mm	m ²	-	-	-	3,0	-	-	2,0	-	-	2,0	-	-	-
Płyta Nida Ogień Plus 15,0 mm	m ²	-	-	-	-	1,0	-	-	2,0	-	-	4,0	-	-
Płyta Nida Twarda 15,0 mm	m ²	-	-	-	-	-	1,0	-	-	2,0	-	-	4,0	-
Płyta Nida Hydro 15,0 mm	m ²	-	-	-	-	-	-	1,0	-	-	2,0	-	-	4,0
Profil Nida UAR75	mb	2,2	2,2	2,2	2,2	2,2	2,2	2,2	2,2	2,2	2,2	2,2	2,2	2,2
Profil Nida U75	mb	0,75	0,75	0,75	0,75	0,75	0,75	0,75	0,75	0,75	0,75	0,75	0,75	0,75
Kątownik Nida do profilu UA75	szt.	1,5	1,5	1,5	1,5	1,5	1,5	1,5	1,5	1,5	1,5	1,5	1,5	1,5
Śruba M8 typu FLAT HEAD z ząbkowaną nakrętką	szt.	3,0	3,0	3,0	3,0	3,0	3,0	3,0	3,0	3,0	3,0	3,0	3,0	3,0
Nity	szt.	2,8	2,8	2,8	2,8	2,8	2,8	2,8	2,8	2,8	2,8	2,8	2,8	2,8
Stalowy element kotwiący (typ wg ciężaru zabudowy) ³⁾	szt.	7,7	7,7	7,7	7,7	7,7	7,7	7,7	7,7	7,7	7,7	7,7	7,7	7,7
Blachowkręt Nida 3,5x25 mm ⁴⁾	szt.	6,0	6,0	-	-	6,0	-	-	6,0	-	-	6,0	-	-
Blachowkręt Nida 3,5x35 mm ⁴⁾	szt.	6,0	6,0	-	-	6,0	-	-	-	-	-	-	-	-
Blachowkręt Nida 3,5x45 mm ⁴⁾	szt.	-	-	-	-	-	-	-	6,0	-	-	6,0	-	-
Blachowkręt Nida 3,5x55 mm ⁴⁾	szt.	18,0	18,0	-	-	18,0	-	-	6,0	-	-	6,0	-	-
Blachowkręt Nida 4,2x70 mm ⁴⁾	szt.	-	-	-	-	-	-	-	18,0	-	-	18,0	-	-
Wkręty FixDens 4,2x25 mm ⁴⁾	szt.	-	-	6,0	-	-	6,0	-	-	6,0	-	-	6,0	-
Wkręty FixDens 4,2x42 mm ⁴⁾	szt.	-	-	6,0	-	-	6,0	-	-	6,0	-	-	6,0	-
Wkręty FixDens 4,2x60 mm ⁴⁾	szt.	-	-	18,0	-	-	18,0	-	-	6,0	-	-	6,0	-
Wkręty FixDens 4,5x80 mm ⁴⁾	szt.	-	-	-	-	-	-	-	18,0	-	-	18,0	-	-
Blachowkręt Nida Hydro C5 3,5x25 mm ⁴⁾	szt.	-	-	-	6,0	-	-	6,0	-	-	6,0	-	-	6,0
Blachowkręt Nida Hydro C5 3,5x41 mm ⁴⁾	szt.	-	-	-	6,0	-	-	6,0	-	-	6,0	-	-	6,0
Blachowkręt Nida Hydro C5 3,5x55 mm ⁴⁾	szt.	-	-	-	18,0	-	-	18,0	-	-	6,0	-	-	6,0
Blachowkręt Nida Hydro C5 4,2x70 mm ⁴⁾	szt.	-	-	-	-	-	-	-	-	18,0	-	-	18,0	-
Taśma zbrojąca Nida	mb	1,4	1,4	1,4	1,4	1,4	1,4	1,4	1,4	1,4	1,4	1,4	1,4	1,4
Gips szpachlowy Nida Start	kg	0,9	0,9	-	-	0,9	-	-	1,2	-	-	1,2	-	-
Gips szpachlowy Nida Finish	kg	0,1	0,1	-	-	0,1	-	-	0,1	-	-	0,1	-	-
Gotowa masa szpachlowa Nida Hydromix ⁵⁾	kg	-	-	1,0	1,0	-	1,0	1,0	-	1,3	1,3	-	1,3	1,3

³⁾ Typ i ilość elementów kotwiących dobrać wg schematu zawartego w opinii technicznej ITB Sufity Samonośne: ITB 1060/12/R33NK.

⁴⁾ Zaleca się stosowanie wkrętów do blachy 2 mm.

⁵⁾ W przypadku płyt gipsowo-wiórowych z włóknami Nida Twarda alternatywnie stosować gips szpachlowy Nida Max.

Normy zużycia nie uwzględniają strat materiałowych.

nida Sufit



Klasa odporności ogniowej:
**(R)EI15
(R)EI30**



Maksymalna rozpiętość zabudowy:
5280 mm



Minimalna grubość zabudowy:
122,5 mm



Ciężar 1m² zabudowy:
14,0-21,0 kg



Numer dokumentu związanego:
EN13964:2014-05

Deklaracja Właściwości Użytkowych:
DoP/Ceiling System/0057/15.11.2016

SYSTEMY:
UAR100/U100/500-12,5; UAR100/U100/500-15; UAR100/U100/500-18

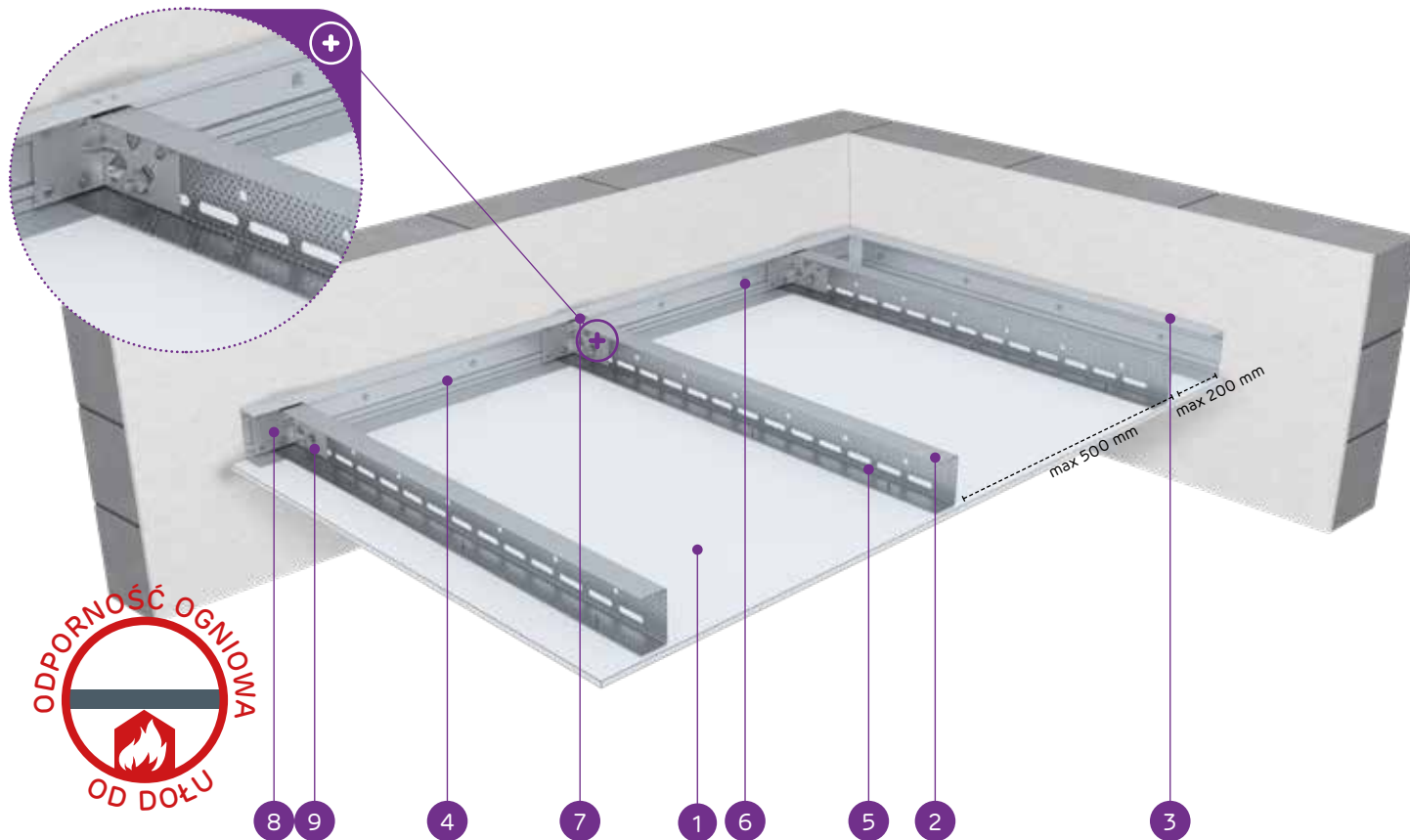

MATERIAŁY:

1. Płyta gipsowo-kartonowa Nida
2. Profil nośny Nida UAR 100
3. Profil konstrukcyjny Nida U 100
4. Profil nośny Nida U 100
5. Blachowkręt Nida 3,5 x 25 mm
6. Stalowy element kotwiący z podkładką stalową
7. Nit
8. Kątownik do profilu Nida UA
9. Śruba M8 typu FLAT HEAD z ząbkowaną nakrętką

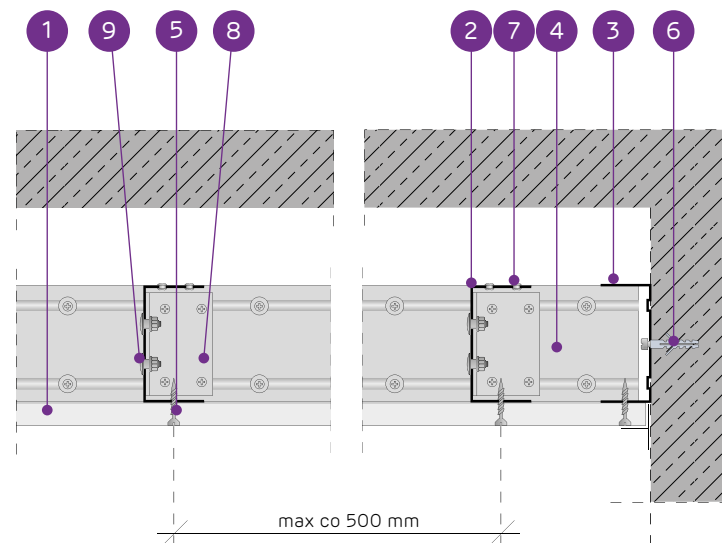

SYSTEM SUFITÓW SAMONOŚNYCH NA KONSTRUKCJI NIDA UAR100

PARAMETRY TECHNICZNE

Typ systemu Nida Sufit	Konstrukcja rusztu				Poszycie płytami gipsowymi		Minimalna grubość zabudowy [mm]	Ciężar zabudowy 1 m ² [kg]	Klasa odporności ogniowej ¹⁾ [min]	Maksymalna rozpiętość zabudowy sufitowej ²⁾ [mm]	System specjalny
	Typ profilu nośnego Nida	Typ profilu obwodowego nośnego Nida	Typ profilu obwodowego konstrukcyjnego Nida	Maksymalny rozstaw profili nośnych Nida UAR100 [mm]	Nida	Grubość [mm]					
UAR100/U100/500-12,5/Expert	UAR100	U100	U100	500	Expert	12,5	122,5	14,0	-	5280	-
UAR100/U100/500-12,5/Woda ³⁾	UAR100	U100	U100	500	Woda	12,5	122,5	14,0	-	5280	-
UAR100/U100/500-12,5/Ogień+	UAR100	U100	U100	500	Ogień Plus	12,5	122,5	16,0	(R)EI15	4570	-
UAR100/U100/500-12,5/WodaOgień+	UAR100	U100	U100	500	Woda Ogień Plus	12,5	122,5	16,0	(R)EI15	4570	-
UAR100/U100/500-12,5/Twarda	UAR100	U100	U100	500	Twarda	12,5	122,5	18,0	(R)EI15	4570	●
UAR100/U100/500-12,5/Hydro	UAR100	U100	U100	500	Hydro	12,5	122,5	16,0	(R)EI15	4570	●
UAR100/U100/500-15/Ogień+	UAR100	U100	U100	500	Ogień Plus	15,0	125	19,0	(R)EI15	4570	-
UAR100/U100/500-15/Twarda	UAR100	U100	U100	500	Twarda	15,0	125	21,0	(R)EI15	4090	●
UAR100/U100/500-15/Hydro	UAR100	U100	U100	500	Hydro	15,0	125	19,0	(R)EI15	4570	●
UAR100/U100/500-18/Ogień+	UAR100	U100	U100	500	Ogień Plus	18,0	128	20,0	(R)EI30	4570	-

¹⁾ Klasyfikacja ogniowa nr LBO-45B-K/22.

²⁾ Opinia techniczna ITB 1060/12/R33NK. Maksymalna rozpiętość zabudowy sufitu samonośnego nie uwzględnia obciążeń pochodzących od dodatkowych elementów np.: materiału izolacyjnego, okładzin dekoracyjnych czy osprzętu instalacyjnego. W sprawie szczegółów wymagany kontakt z odpowiednim Doradcą Technicznym Siniat (szczegółowe mapy regionów dostępne na końcu katalogu).

³⁾ W pomieszczeniach o wilgotności względnej powietrza do 85% w sekcjach narożnych na intensywne działanie wody zaleca się stosowanie płyt gipsowych z włóknami Nida Hydro (płaszczyzny poziome i pionowe w okolicach wanny, pryszniczka itp.)

ZUŻYCIE MATERIAŁÓW NA 1M² ZABUDOWY SUFITOWEJ W SYSTEMIE NIDA SUFIT

Nazwa materiału	J.m.	Typ systemu Nida Sufit									
		UAR100/U100/500-12,5/Expert	UAR100/U100/500-12,5/Woda	UAR100/U100/500-12,5/Ogień+	UAR100/U100/500-12,5/WodaOgień+	UAR100/U100/500-12,5/Twarda	UAR100/U100/500-12,5/Hydro	UAR100/U100/500-15/Ogień+	UAR100/U100/500-15/Twarda	UAR100/U100/500-15/Hydro	UAR100/U100/500-18/Ogień+
		Zużycie materiału na 1m ²									
Płyta Nida Expert 12,5 mm	m ²	1,0	-	-	-	-	-	-	-	-	-
Płyta Nida Woda 12,5 mm	m ²	-	1,0	-	-	-	-	-	-	-	-
Płyta Nida Ogień Plus 12,5 mm	m ²	-	-	1,0	-	-	-	-	-	-	-
Płyta Nida Woda Ogień Plus 12,5 mm	m ²	-	-	-	1,0	-	-	-	-	-	-
Płyta Nida Twarda 12,5 mm	m ²	-	-	-	-	1,0	-	-	-	-	-
Płyta Nida Hydro 12,5 mm	m ²	-	-	-	-	-	1,0	-	-	-	-
Płyta Nida Ogień Plus 15,0 mm	m ²	-	-	-	-	-	-	1,0	-	-	-
Płyta Nida Twarda 15,0 mm	m ²	-	-	-	-	-	-	-	1,0	-	-
Płyta Nida Hydro 15,0 mm	m ²	-	-	-	-	-	-	-	-	1,0	-
Płyta Nida Ogień Plus 18,0 mm	m ²	-	-	-	-	-	-	-	-	-	1,0
Profil Nida UAR100	mb	2,2	2,2	2,2	2,2	2,2	2,2	2,2	2,2	2,2	2,2
Profil Nida U100	mb	0,75	0,75	0,75	0,75	0,75	0,75	0,75	0,75	0,75	0,75
Kątownik Nida do profilu UA100	szt.	1,5	1,5	1,5	1,5	1,5	1,5	1,5	1,5	1,5	1,5
Śruba M8 typu FLAT HEAD z ząbkowaną nakrętką	szt.	3,0	3,0	3,0	3,0	3,0	3,0	3,0	3,0	3,0	3,0
Nity	szt.	2,8	2,8	2,8	2,8	2,8	2,8	2,8	2,8	2,8	2,8
Stalowy element kotwiący (typ wg ciężaru zabudowy) ⁴⁾	szt.	7,7	7,7	7,7	7,7	7,7	7,7	7,7	7,7	7,7	7,7
Blachowkręty Nida 3,5x25 mm ⁵⁾	szt.	18,0	18,0	18,0	18,0	-	-	18,0	-	-	-
Blachowkręty Nida 3,5x35 mm ⁵⁾	szt.	-	-	-	-	-	-	-	-	-	18,0
Wkręty FixDens 4,2x25 mm ⁵⁾	szt.	-	-	-	-	18,0	-	-	-	-	-
Blachowkręty Nida Hydro C5 3,5x25 mm ⁵⁾	szt.	-	-	-	-	-	18,0	-	-	18,0	-
Taśma zbrojąca Nida	mb	1,4	1,4	1,4	1,4	1,4	1,4	1,4	1,4	1,4	1,4
Gips szpachlowy Nida Start	kg	0,3	0,3	0,3	0,3	-	-	0,3	-	-	0,3
Gips szpachlowy Nida Finish	kg	0,1	0,1	0,1	0,1	-	-	0,1	-	-	0,1
Gotowa masa szpachlowa Nida Hydromix ⁶⁾	kg	-	-	-	-	0,4	0,4	-	0,4	0,4	-

⁴⁾ Typ i ilość elementów kotwiących dobrać wg schematu zawartego w opinii technicznej ITB Sufity Samonośne: ITB 1060/12/R33NK.

⁵⁾ Zaleca się stosowanie wkrętów do blachy 2 mm.

⁶⁾ W przypadku płyt gipsowo-włókowych z włóknami Nida Twarda alternatywnie stosować gips szpachlowy Nida Max. Normy zużycia nie uwzględniają strat materiałowych.

nida Sufit



Klasa odporności ogniowej:
(R)EI30
(R)EI45
(R)EI60



Maksymalna rozpiętość zabudowy:
4830 mm



Minimalna grubość zabudowy:
135 mm



Ciężar 1m² zabudowy:
22,0-37,0 kg



Numer dokumentu związanego:
EN13964:2014-05

Deklaracja Właściwości Użytkowych:
DoP/Ceiling System/0057/15.11.2016

SYSTEMY:
UAR100/U100/500-25; UAR100/U100/500-27,5; UAR100/U100/500-30

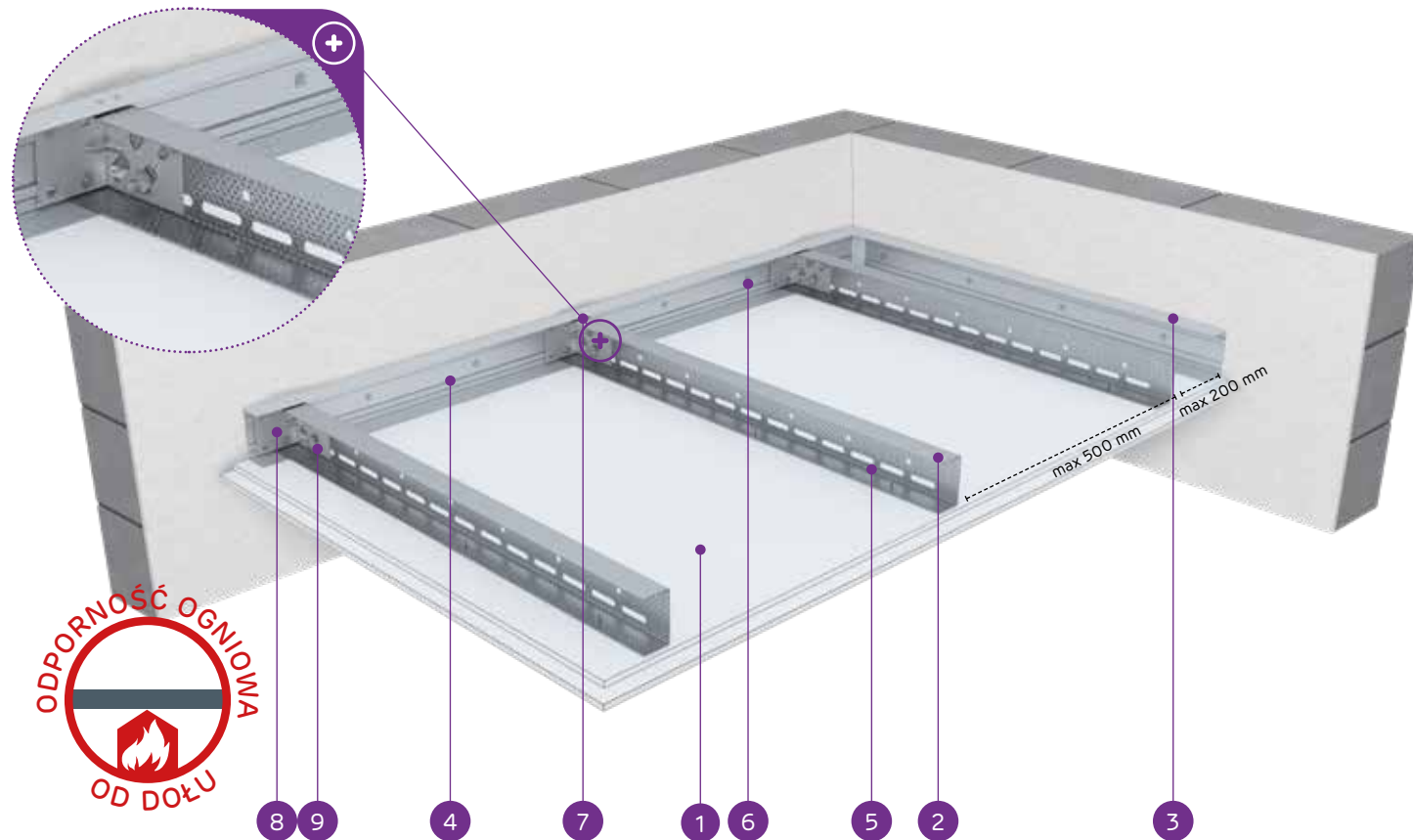

MATERIAŁY:

1. Płyta gipsowo-kartonowa Nida
2. Profil nośny Nida UAR 100
3. Profil konstrukcyjny Nida U 100
4. Profil nośny Nida U 100
5. Blachowkręt Nida 3,5 x 25 mm
6. Stalowy element kotwiący z podkładką stalową
7. Nit
8. Kątownik do profilu Nida UA
9. Śruba M8 typu FLAT HEAD z ząbkowaną nakrętką

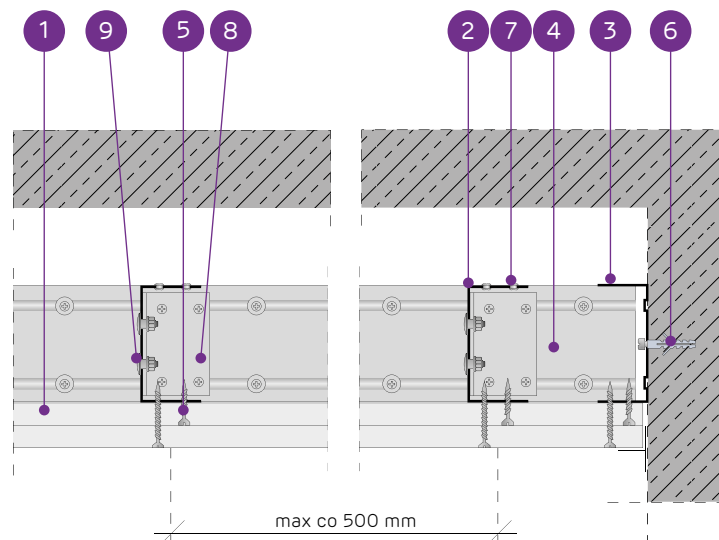

SYSTEM SUFITÓW SAMONOŚNYCH NA KONSTRUKCJI NIDA UAR100

PARAMETRY TECHNICZNE

Typ systemu Nida Sufit	Konstrukcja rusztu				Poszycie płytami gipsowymi	Minimalna grubość zabudowy	Ciężar zabudowy 1 m ²	Klasa odporności ogniowej ¹⁾	Maksymalna rozpiętość zabudowy sufitowej ²⁾	System specjalny	
	Typ profilu nośnego Nida	Typ profilu obwodowego nośnego Nida	Typ profilu obwodowego konstrukcyjnego Nida	Maksymalny rozstaw profili nośnych Nida UAR100							
				[mm]	Nida	Grubość [mm]	[mm]	kg	[min]	[mm]	
UAR100/U100/500-25/Expert	UAR100	U100	U100	500	Expert	2x12,5	135	23,0	-	4830	-
UAR100/U100/500-25/Woda ³⁾	UAR100	U100	U100	500	Woda	2x12,5	135	23,0	-	4830	-
UAR100/U100/500-25/Ogień Typ F	UAR100	U100	U100	500	Ogień Typ F	2x12,5	135	24,0	(R)EI30	4410	-
UAR100/U100/500-25/Ogień+	UAR100	U100	U100	500	Ogień Plus	2x12,5	135	26,0	(R)EI45	4410	-
UAR100/U100/500-25/WodaOgień+	UAR100	U100	U100	500	Woda Ogień Plus	2x12,5	135	26,0	(R)EI45	4410	-
UAR100/U100/500-25/Twarda	UAR100	U100	U100	500	Twarda	2x12,5	135	31,0	(R)EI45	4090	●
UAR100/U100/500-25/Hydro	UAR100	U100	U100	500	Hydro	2x12,5	135	27,0	(R)EI45	4410	●
UAR100/U100/500-27,5/Ogień+ ⁴⁾	UAR100	U100	U100	500	Ogień Plus	1x12,5+1x15,0	137,5	31,0	(R)EI60	4090	-
UAR100/U100/500-30/Ogień+	UAR100	U100	U100	500	Ogień Plus	2x15,0	140	33,0	(R)EI60	4090	-
UAR100/U100/500-30/Twarda	UAR100	U100	U100	500	Twarda	2x15,0	140	37,0	(R)EI60	3820	●
UAR100/U100/500-30/Hydro	UAR100	U100	U100	500	Hydro	2x15,0	140	33,0	(R)EI60	4090	●

¹⁾ Klasyfikacja ogniowa nr LBO-458-K/22.

²⁾ Opinia techniczna ITB 1060/12/R33NK. Maksymalna rozpiętość zabudowy sufitu samonośnego nie uwzględnia obciążeń pochodzących od dodatkowych elementów np.: materiału izolacyjnego, okładzin dekoracyjnych czy osprzętu instalacyjnego. W sprawie szczegółów wymagany kontakt z odpowiednim Doradcą Technicznym Siniat (szczegółowe mapy regionów dostępne na końcu katalogu).

³⁾ W pomieszczeniach o wilgotności względnej powietrza do 85% w sekcjach narażonych na intensywne działanie wody zaleca się stosowanie płyt gipsowych z włóknami Nida Hydro (płaszczyzny poziome i pionowe w okolicach wanny, prysznicza itp.)

⁴⁾ W systemie w klasie odporności ogniowej (R)EI60 w konfiguracji 1x12,5 mm + 1x15,0 mm możliwość zamiany płyty Nida Ogień Plus typ DF tylko na płytę Nida Woda Ogień Plus typ DFH2.

ZUŻYCIE MATERIAŁÓW NA 1M² ZABUDOWY SUFITOWEJ W SYSTEMIE NIDA SUFIT

Nazwa materiału	J.m.	Typ systemu Nida Sufit									
		UAR100/U100/500-25/Expert	UAR100/U100/500-25/Woda	UAR100/U100/500-25/Ogień Typ F	UAR100/U100/500-25/Ogień+	UAR100/U100/500-25/WodaOgień+	UAR100/U100/500-25/Twarda	UAR100/U100/500-25/Hydro	UAR100/U100/500-27,5/Ogień+	UAR100/U100/500-30/Ogień+	UAR100/U100/500-30/Twarda
Zużycie materiału na 1m ²											
Płyta Nida Expert 12,5 mm	m ²	2,0	-	-	-	-	-	-	-	-	-
Płyta Nida Woda 12,5 mm	m ²	-	2,0	-	-	-	-	-	-	-	-
Płyta Nida Ogień Typ F 12,5 mm	m ²	-	-	2,0	-	-	-	-	-	-	-
Płyta Nida Ogień Plus 12,5 mm	m ²	-	-	-	2,0	-	-	1,0	-	-	-
Płyta Nida Woda Ogień Plus 12,5 mm	m ²	-	-	-	-	2,0	-	-	-	-	-
Płyta Nida Twarda 12,5 mm	m ²	-	-	-	-	-	2,0	-	-	-	-
Płyta Nida Hydro 12,5 mm	m ²	-	-	-	-	-	-	2,0	-	-	-
Płyta Nida Ogień Plus 15,0 mm	m ²	-	-	-	-	-	-	-	1,0	2,0	-
Płyta Nida Twarda 15,0 mm	m ²	-	-	-	-	-	-	-	-	-	2,0
Płyta Nida Hydro 15,0 mm	m ²	-	-	-	-	-	-	-	-	-	2,0
Profil Nida UAR100	mb	2,2	2,2	2,2	2,2	2,2	2,2	2,2	2,2	2,2	2,2
Profil Nida U100	mb	0,75	0,75	0,75	0,75	0,75	0,75	0,75	0,75	0,75	0,75
Kątownik Nida do profilu UA100	szt.	1,5	1,5	1,5	1,5	1,5	1,5	1,5	1,5	1,5	1,5
Śruba M8 typu FLAT HEAD z ząbkowaną nakrętką	szt.	3,0	3,0	3,0	3,0	3,0	3,0	3,0	3,0	3,0	3,0
Nity	szt.	2,8	2,8	2,8	2,8	2,8	2,8	2,8	2,8	2,8	2,8
Stalowy element kotwiący (typ wg ciężaru zabudowy) ⁵⁾	szt.	7,7	7,7	7,7	7,7	7,7	7,7	7,7	7,7	7,7	7,7
Blachowkręty Nida 3,5x25 mm ⁶⁾	szt.	6,0	6,0	6,0	6,0	6,0	-	-	6,0	6,0	-
Blachowkręty Nida 3,5x35 mm ⁶⁾	szt.	18,0	18,0	18,0	18,0	18,0	-	-	-	-	-
Blachowkręty Nida 3,5x45 mm ⁶⁾	szt.	-	-	-	-	-	-	-	18,0	18,0	-
Wkręty FixDens 4,2x25 mm ⁶⁾	szt.	-	-	-	-	-	6,0	-	-	-	6,0
Wkręty FixDens 4,2x42 mm ⁶⁾	szt.	-	-	-	-	-	-	18,0	-	-	18,0
Blachowkręty Nida Hydro C5 3,5x25 mm ⁶⁾	szt.	-	-	-	-	-	-	6,0	-	-	6,0
Blachowkręty Nida Hydro C5 3,5x41 mm ⁶⁾	szt.	-	-	-	-	-	-	18,0	-	-	18,0
Taśma zbrojąca Nida	mb	1,4	1,4	1,4	1,4	1,4	1,4	1,4	1,4	1,4	1,4
Gips szpachlowy Nida Start	kg	0,6	0,6	0,6	0,6	0,6	-	-	0,6	0,6	-
Gips szpachlowy Nida Finish	kg	0,1	0,1	0,1	0,1	0,1	-	-	0,1	0,1	-
Gotowa masa szpachlowa Nida Hydromix ⁷⁾	kg	-	-	-	-	-	0,7	0,7	-	-	0,7

⁵⁾ Typ i ilość elementów kotwiących dobrać wg schematu zawartego w opinii technicznej ITB Sufity Samonośne: ITB 1060/12/R33NK.

⁶⁾ Zaleca się stosowanie wkrętów do blachy 2 mm.

⁷⁾ W przypadku płyt gipsowo-włókowych z włóknami Nida Twarda alternatywnie stosować gips szpachlowy Nida Max.

Normy zużycia nie uwzględniają strat materiałowych.

nida Sufit



Klasa odporności ogniowej:
(R)EI60
(R)EI90
(R)EI120



Maksymalna rozpiętość zabudowy:
3820 mm



Minimalna grubość zabudowy:
147,5 mm



Ciężar 1m² zabudowy:
36,0-68,0 kg



Numer dokumentu związanego:
EN13964:2014-05

Deklaracja Właściwości Użytkowych:
DoP/Ceiling System/0057/15.11.2016

SYSTEMY:
**UAR100/U100/500-37,5; UAR100/U100/500-40; UAR100/U100/500-55;
UAR100/U100/500-60**

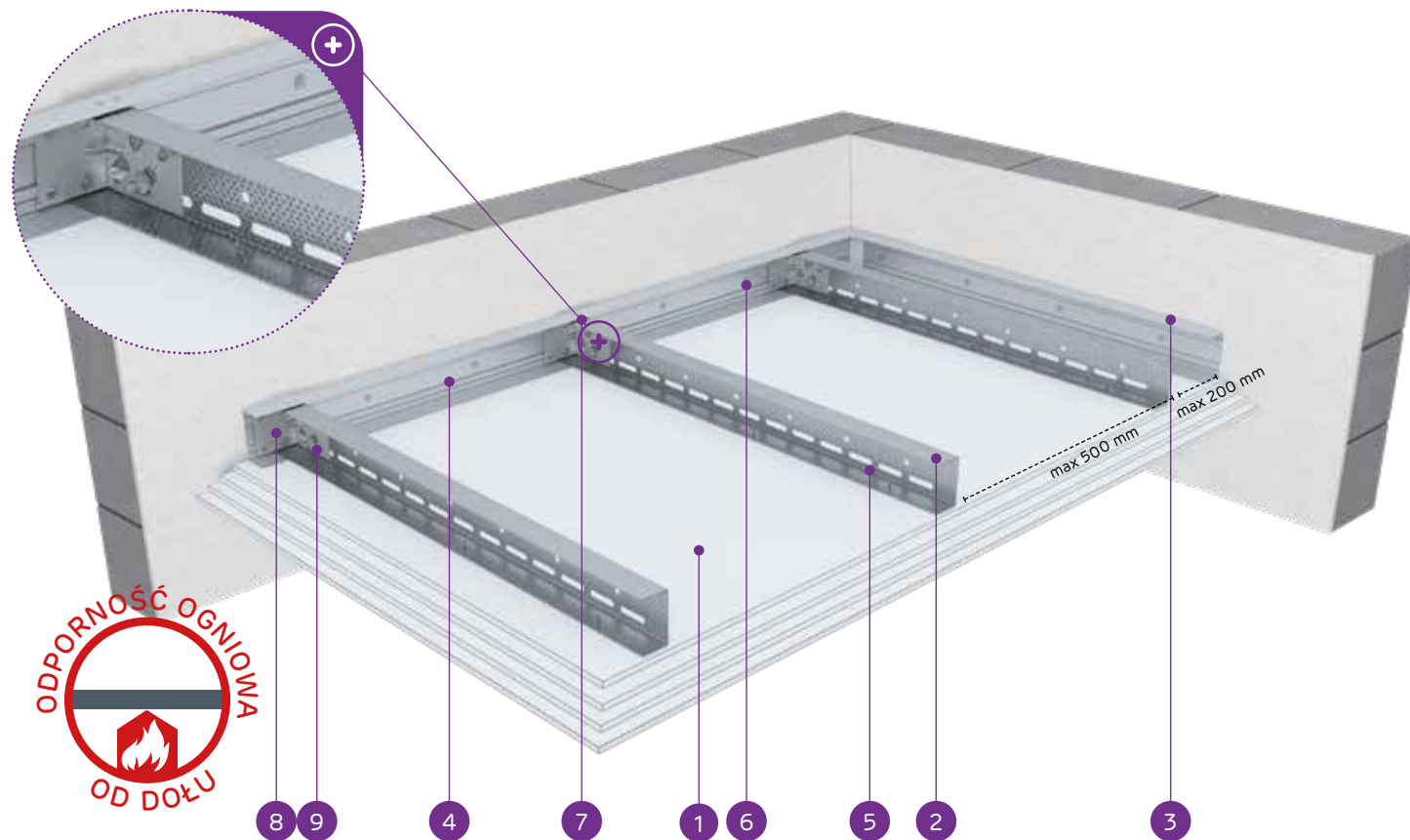

MATERIAŁY:

1. Płyta gipsowo-kartonowa Nida
2. Profil nośny Nida UAR 100
3. Profil konstrukcyjny Nida U 100
4. Profil nośny Nida U 100
5. Blachowkręt Nida 3,5 x 25 mm
6. Stalowy element kotwiący z podkładką stalową
7. Nit
8. Kątownik do profilu Nida UA
9. Śruba M8 typu FLAT HEAD z ząbkowaną nakrętką

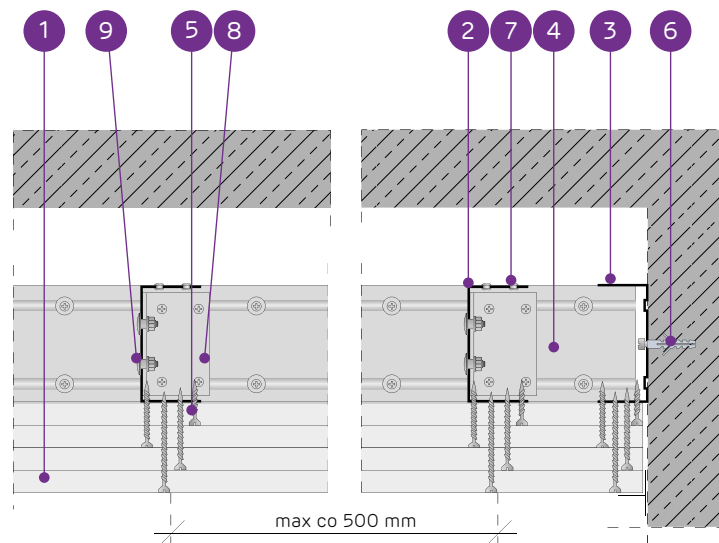

SYSTEM SUFITÓW SAMONOŚNYCH NA KONSTRUKCJI NIDA UAR100

PARAMETRY TECHNICZNE

Typ systemu Nida Sufit	Konstrukcja rusztu				Poszycie płytami gipsowymi	Minimalna grubość zabudowy	Ciężar zabudowy 1 m ²	Klasa odporności ogniowej ¹⁾	Maksymalna rozpiętość zabudowy sufitowej ²⁾	System specjalny	
	Typ profilu nośnego Nida	Typ profilu obwodowego nośnego Nida	Typ profilu obwodowego konstrukcyjnego Nida	Maksymalny rozstaw profili nośnych Nida UAR100 [mm]							Nida
UAR100/U100/500-37,5/Ogień+	UAR100	U100	U100	500	Ogień Plus	3x12,5	147,5	36,0	(R)EI60	3820	-
UAR100/U100/500-37,5/WodaOgień+	UAR100	U100	U100	500	Woda Ogień Plus	3x12,5	147,5	36,0	(R)EI60	3820	-
UAR100/U100/500-37,5/Twarda	UAR100	U100	U100	500	Twarda	3x12,5	147,5	45,0	(R)EI60	3600	●
UAR100/U100/500-37,5/Hydro	UAR100	U100	U100	500	Hydro	3x12,5	147,5	39,0	(R)EI60	3820	●
UAR100/U100/500-40/Ogień+	UAR100	U100	U100	500	Ogień Plus	2x12,5+15,0	150	40,0	(R)EI90	3820	-
UAR100/U100/500-40/Twarda	UAR100	U100	U100	500	Twarda	2x12,5+15,0	150	47,0	(R)EI90	3420	●
UAR100/U100/500-40/Hydro	UAR100	U100	U100	500	Hydro	2x12,5+15,0	150	41,0	(R)EI90	3600	●
UAR100/U100/500-55/Ogień+	UAR100	U100	U100	500	Ogień Plus	2x12,5+2x15,0	165	54,0	(R)EI120	3260	-
UAR100/U100/500-55/Twarda	UAR100	U100	U100	500	Twarda	2x12,5+2x15,0	165	63,5	(R)EI120	3000	●
UAR100/U100/500-55/Hydro	UAR100	U100	U100	500	Hydro	2x12,5+2x15,0	165	55,5	(R)EI120	3120	●
UAR100/U100/500-60/Ogień+	UAR100	U100	U100	500	Ogień Plus	4x15,0	170	60,0	(R)EI120	3120	-
UAR100/U100/500-60/Twarda	UAR100	U100	U100	500	Twarda	4x15,0	170	68,0	(R)EI120	2890	●
UAR100/U100/500-60/Hydro	UAR100	U100	U100	500	Hydro	4x15,0	170	60,0	(R)EI120	3120	●

¹⁾ Klasyfikacja ogniowa nr LBO-458-K/22.

²⁾ Opinia techniczna ITB 1060/12/R33NK. Maksymalna rozpiętość zabudowy sufitu samonośnego nie uwzględnia obciążeń pochodzących od dodatkowych elementów np.: materiału izolacyjnego, okładzin dekoracyjnych czy osprzętu instalacyjnego. W sprawie szczegółów wymagany kontakt z odpowiednim Doradcą Technicznym Siniat (szczegółowe mapy regionów dostępne na końcu katalogu).

ZUŻYCIE MATERIAŁÓW NA 1M² ZABUDOWY SUFITOWEJ W SYSTEMIE NIDA SUFIT

Nazwa materiału	J.m.	Typ systemu Nida Sufit												
		UAR100/U100/500-37,5/Ogień+	UAR100/U100/500-37,5/WodaOgień+	UAR100/U100/500-37,5/Twarda	UAR100/U100/500-37,5/Hydro	UAR100/U100/500-40/Ogień+	UAR100/U100/500-40/Twarda	UAR100/U100/500-40/Hydro	UAR100/U100/500-55/Ogień+	UAR100/U100/500-55/Twarda	UAR100/U100/500-55/Hydro	UAR100/U100/500-60/Ogień+	UAR100/U100/500-60/Twarda	UAR100/U100/500-60/Hydro
Zużycie materiału na 1m ²														
Płyta Nida Ogień Plus 12,5 mm	m ²	3,0	-	-	-	2,0	-	-	2,0	-	-	-	-	-
Płyta Nida Woda Ogień Plus 12,5 mm	m ²	-	3,0	-	-	-	-	-	-	-	-	-	-	-
Płyta Nida Twarda 12,5 mm	m ²	-	-	3,0	-	2,0	-	-	-	-	-	-	-	-
Płyta Nida Hydro 12,5 mm	m ²	-	-	-	3,0	-	2,0	-	-	2,0	-	-	-	-
Płyta Nida Ogień Plus 15,0 mm	m ²	-	-	-	-	1,0	-	-	2,0	-	-	4,0	-	-
Płyta Nida Twarda 15,0 mm	m ²	-	-	-	-	-	1,0	-	-	2,0	-	-	4,0	-
Płyta Nida Hydro 15,0 mm	m ²	-	-	-	-	-	-	1,0	-	-	2,0	-	-	4,0
Profil Nida UAR100	mb	2,2	2,2	2,2	2,2	2,2	2,2	2,2	2,2	2,2	2,2	2,2	2,2	2,2
Profil Nida U100	mb	0,75	0,75	0,75	0,75	0,75	0,75	0,75	0,75	0,75	0,75	0,75	0,75	0,75
Kątownik Nida do profilu UA100	szt.	1,5	1,5	1,5	1,5	1,5	1,5	1,5	1,5	1,5	1,5	1,5	1,5	1,5
Śruba M8 typu FLAT HEAD z ząbkowaną nakrętką	szt.	3,0	3,0	3,0	3,0	3,0	3,0	3,0	3,0	3,0	3,0	3,0	3,0	3,0
Nity	szt.	2,8	2,8	2,8	2,8	2,8	2,8	2,8	2,8	2,8	2,8	2,8	2,8	2,8
Stalowy element kotwiący (typ wg ciężaru zabudowy) ³⁾	szt.	7,7	7,7	7,7	7,7	7,7	7,7	7,7	7,7	7,7	7,7	7,7	7,7	7,7
Blachowkręty Nida 3,5x25 mm ⁴⁾	szt.	6,0	6,0	-	-	6,0	-	-	6,0	-	-	6,0	-	-
Blachowkręty Nida 3,5x35 mm ⁴⁾	szt.	6,0	6,0	-	-	6,0	-	-	6,0	-	-	6,0	-	-
Blachowkręty Nida 3,5x45 mm ⁴⁾	szt.	-	-	-	-	-	-	-	6,0	-	-	6,0	-	-
Blachowkręty Nida 3,5x55 mm ⁴⁾	szt.	18,0	18,0	-	-	18,0	-	-	6,0	-	-	6,0	-	-
Blachowkręty Nida 4,2x70 mm ⁴⁾	szt.	-	-	-	-	-	-	-	18,0	-	-	18,0	-	-
Wkręty FixDens 4,2x25 mm ⁴⁾	szt.	-	-	6,0	-	6,0	-	-	6,0	-	-	6,0	-	-
Wkręty FixDens 4,2x42 mm ⁴⁾	szt.	-	-	6,0	-	6,0	-	-	6,0	-	-	6,0	-	-
Wkręty FixDens 4,2x60 mm ⁴⁾	szt.	-	-	18,0	-	18,0	-	-	6,0	-	-	6,0	-	-
Wkręty FixDens 4,5x80 mm ⁴⁾	szt.	-	-	-	-	-	-	-	18,0	-	-	18,0	-	-
Blachowkręty Nida Hydro C5 3,5x25 mm ⁴⁾	szt.	-	-	-	6,0	-	-	6,0	-	-	6,0	-	-	6,0
Blachowkręty Nida Hydro C5 3,5x41 mm ⁴⁾	szt.	-	-	-	6,0	-	-	6,0	-	-	6,0	-	-	6,0
Blachowkręty Nida Hydro C5 3,5x55 mm ⁴⁾	szt.	-	-	-	18,0	-	-	18,0	-	-	6,0	-	-	6,0
Blachowkręty Nida Hydro C5 4,2x70 mm ⁴⁾	szt.	-	-	-	-	-	-	-	-	-	18,0	-	-	18,0
Taśma zbrojąca Nida	mb	1,4	1,4	1,4	1,4	1,4	1,4	1,4	1,4	1,4	1,4	1,4	1,4	1,4
Gips szpachlowy Nida Start	kg	0,9	0,9	-	-	0,9	-	-	1,2	-	-	1,2	-	-
Gips szpachlowy Nida Finish	kg	0,1	0,1	-	-	0,1	-	-	0,1	-	-	0,1	-	-
Gotowa masa szpachlowa Nida Hydromix ⁵⁾	kg	-	-	-	1,0	1,0	-	1,0	1,0	-	1,3	1,3	-	1,3

³⁾ Typ i ilość elementów kotwiących dobrać wg schematu zawartego w opinii technicznej ITB Sufity Samonośne: ITB 1060/12/R33NK.

⁴⁾ Zaleca się stosowanie wkrętów do blachy 2 mm.

⁵⁾ W przypadku płyt gipsowo-włókowych z włóknami Nida Twarda alternatywnie stosować gips szpachlowy Nida Max. Normy zużycia nie uwzględniają strat materiałowych.

nida Sufit



Klasa odporności ogniowej:
**(R)EI15
(R)EI30**



Maksymalna rozpiętość zabudowy:
4990 mm



Minimalna grubość zabudowy:
85 mm



Ciężar 1m² zabudowy:
14,0-24,0 kg



Numer dokumentu związanego:
EN13964:2014-05

Deklaracja Właściwości Użytkowych:
DoP/Ceiling System/0054/15.11.2016

SYSTEMY:
UAR50/U50/PD/500-12,5; UAR50/U50/PD/500-15; UAR50/U50/PD/500-18

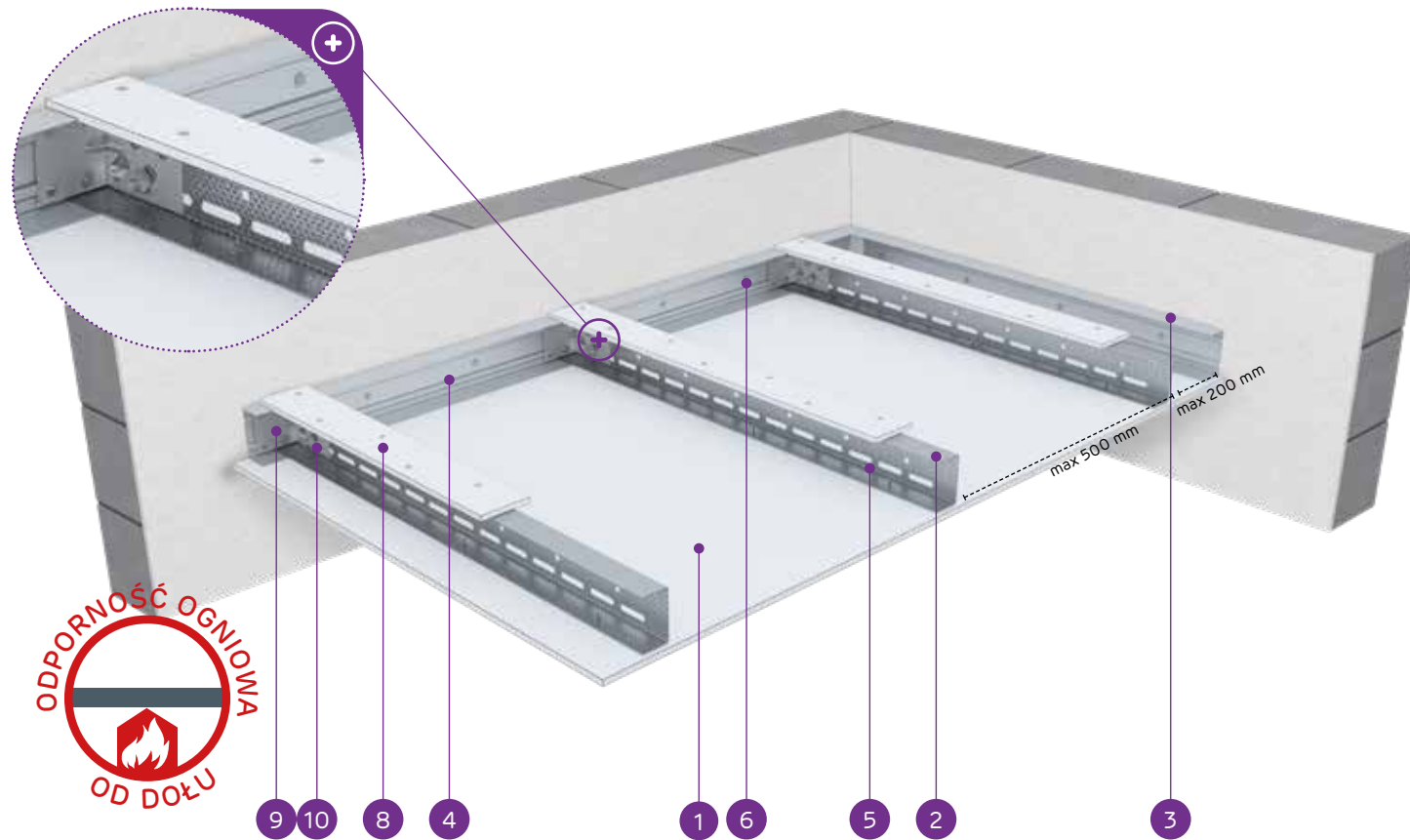

MATERIAŁY:

1. Płyta gipsowo-kartonowa Nida
2. Profil nośny Nida UAR 50
3. Profil konstrukcyjny Nida U 50
4. Profil nośny Nida U 50
5. Blachowkręt Nida 3,5 x 25 mm
6. Stalowy element kotwiący z podkładką stalową
7. Nit
8. Pas dosztywniający z płyty gipsowo-kartonowej Nida 12,5 mm
9. Kątownik do profilu Nida UA
10. Śruba M8 typu FLAT HEAD z ząbkowaną nakrętką

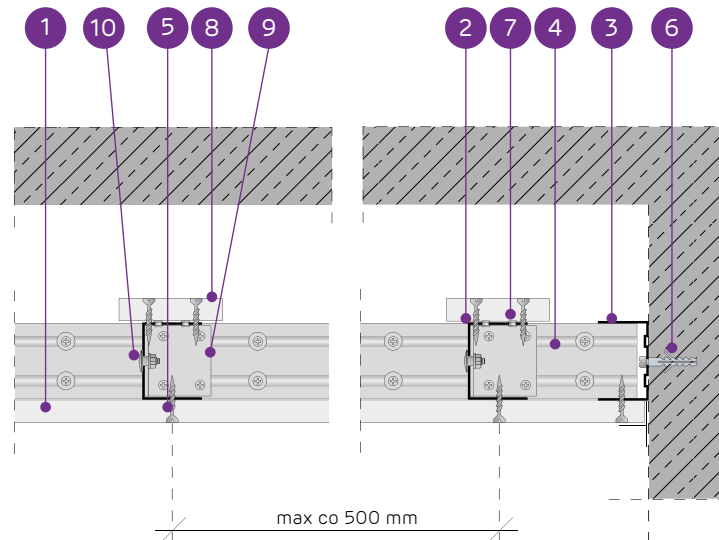

SYSTEM SUFITÓW SAMONOŚNYCH NA KONSTRUKCJI NIDA UAR50 Z PASEM DOSZTYWNIAJĄCYM

PARAMETRY TECHNICZNE

Typ systemu Nida Sufit	Konstrukcja rusztu				Poszycie płytami gipsowymi		Minimalna grubość zabudowy [mm]	Ciężar zabudowy 1 m ² kg	Klasa odporności ogniowej ¹⁾ [min]	Maksymalna rozpiętość zabudowy sufitowej ²⁾ [mm]	System specjalny
	Typ profilu nośnego Nida	Typ profilu obwodowego nośnego Nida	Typ profilu obwodowego konstrukcyjnego Nida	Maksymalny rozstaw profili nośnych Nida UAR50 [mm]	Nida	Grubość [mm]					
UAR50/U50/PD/500-12,5/Expert	UAR50	U50	U50	500	Expert	12,5	85	15,0	-	4990	-
UAR50/U50/PD/500-12,5/Woda ³⁾	UAR50	U50	U50	500	Woda	12,5	85	15,0	-	4990	-
UAR50/U50/PD/500-12,5/Ogień+	UAR50	U50	U50	500	Ogień Plus	12,5	85	17,0	(R)EI15	4310	-
UAR50/U50/PD/500-12,5/WodaOgień+	UAR50	U50	U50	500	Woda Ogień Plus	12,5	85	17,0	(R)EI15	4310	-
UAR50/U50/PD/500-12,5/Twarda	UAR50	U50	U50	500	Twarda	12,5	85	21,0	(R)EI15	3860	●
UAR50/U50/PD/500-12,5/Hydro	UAR50	U50	U50	500	Hydro	12,5	85	18,0	(R)EI15	4310	●
UAR50/U50/PD/500-15/Ogień+	UAR50	U50	U50	500	Ogień Plus	15,0	87,5	22,0	(R)EI15	3860	-
UAR50/U50/PD/500-15/Twarda	UAR50	U50	U50	500	Twarda	15,0	87,5	24,0	(R)EI15	3860	●
UAR50/U50/PD/500-15/Hydro	UAR50	U50	U50	500	Hydro	15,0	87,5	22,0	(R)EI15	3860	●
UAR50/U50/PD/500-18/Ogień+	UAR50	U50	U50	500	Ogień Plus	18,0	90,5	23,0	(R)EI30	3860	-

¹⁾ Klasyfikacja ogniowa nr LBO-458-K/22.

²⁾ Opinia techniczna ITB 1060/12/R33NK. Maksymalna rozpiętość zabudowy sufitu samonośnego nie uwzględnia obciążeń pochodzących od dodatkowych elementów np.: materiału izolacyjnego, okładzin dekoracyjnych czy osprzętu instalacyjnego. W sprawie szczegółów wymagany kontakt z odpowiednim Doradcą Technicznym Siniat (szczegółowe mapy regionów dostępne na końcu katalogu).

³⁾ W pomieszczeniach o wilgotności względnej powietrza do 85% w sekcjach narażonych na intensywne działanie wody zaleca się stosowanie płyt gipsowych z włóknami Nida Hydro (płaszczyzny poziome i pionowe w okolicach wanny, pryszniczka itp.).

ZUŻYCIE MATERIAŁÓW NA 1M² ZABUDOWY SUFITOWEJ W SYSTEMIE NIDA SUFIT

Nazwa materiału	J.m.	Typ systemu Nida Sufit									
		UAR50/U50/PD/500-12,5/Expert	UAR50/U50/PD/500-12,5/Woda	UAR50/U50/PD/500-12,5/Ogień+	UAR50/U50/PD/500-12,5/WodaOgień+	UAR50/U50/PD/500-12,5/Twarda	UAR50/U50/PD/500-12,5/Hydro	UAR50/U50/PD/500-15/Ogień+	UAR50/U50/PD/500-15/Twarda	UAR50/U50/PD/500-15/Hydro	UAR50/U50/PD/500-18/Ogień+
		Zużycie materiału na 1m ²									
Płyta Nida Expert 12,5 mm	m ²	1,3	-	-	-	-	-	-	-	-	-
Płyta Nida Woda 12,5 mm	m ²	-	1,3	-	-	-	-	-	-	-	-
Płyta Nida Ogień Plus 12,5 mm	m ²	-	-	1,3	-	-	-	-	-	-	-
Płyta Nida Woda Ogień Plus 12,5 mm	m ²	-	-	-	1,3	-	-	-	-	-	-
Płyta Nida Twarda 12,5 mm	m ²	-	-	-	-	1,3	-	-	-	-	-
Płyta Nida Hydro 12,5 mm	m ²	-	-	-	-	-	1,3	-	-	-	-
Płyta Nida Ogień Plus 15,0 mm	m ²	-	-	-	-	-	-	1,3	-	-	-
Płyta Nida Twarda 15,0 mm	m ²	-	-	-	-	-	-	-	1,3	-	-
Płyta Nida Hydro 15,0 mm	m ²	-	-	-	-	-	-	-	-	1,3	-
Płyta Nida Ogień Plus 18,0 mm	m ²	-	-	-	-	-	-	-	-	-	1,3
Profil Nida UAR50	mb	2,2	2,2	2,2	2,2	2,2	2,2	2,2	2,2	2,2	2,2
Profil Nida U50	mb	0,75	0,75	0,75	0,75	0,75	0,75	0,75	0,75	0,75	0,75
Kątownik Nida do profilu UA50	szt.	1,5	1,5	1,5	1,5	1,5	1,5	1,5	1,5	1,5	1,5
Śruba M8 typu FLAT HEAD z ząbkowaną nakrętką	szt.	3,0	3,0	3,0	3,0	3,0	3,0	3,0	3,0	3,0	3,0
Nity	szt.	2,8	2,8	2,8	2,8	2,8	2,8	2,8	2,8	2,8	2,8
Stalowy element kotwiący (typ wg ciężaru zabudowy) ⁴⁾	szt.	7,7	7,7	7,7	7,7	7,7	7,7	7,7	7,7	7,7	7,7
Blachowkręty Nida 3,5x25 mm ⁵⁾	szt.	27,0	27,0	27,0	27,0	-	-	27,0	-	-	-
Blachowkręty Nida 3,5x35 mm ⁵⁾	szt.	-	-	-	-	-	-	-	-	-	27,0
Wkręty FixDens 4,2x25 mm ⁵⁾	szt.	-	-	-	-	27,0	-	-	27,0	-	-
Blachowkręty Nida Hydro C5 3,5x25 mm ⁵⁾	szt.	-	-	-	-	-	27,0	-	-	27,0	-
Taśma zbrojąca Nida	mb	1,4	1,4	1,4	1,4	1,4	1,4	1,4	1,4	1,4	1,4
Gips szpachlowy Nida Start	kg	0,3	0,3	0,3	0,3	-	-	0,3	-	-	0,3
Gips szpachlowy Nida Finish	kg	0,1	0,1	0,1	0,1	-	-	0,1	-	-	0,1
Gotowa masa szpachlowa Nida Hydromix ⁶⁾	kg	-	-	-	-	0,4	0,4	-	0,4	0,4	-

⁴⁾ Typ i ilość elementów kotwiących dobierać wg schematu zawartego w opinii technicznej ITB Sufity Samonośne: ITB 1060/12/R33NK.

⁵⁾ Zaleca się stosowanie wkrętów do blachy 2 mm.

⁶⁾ W przypadku płyt gipsowo-włókowych z włóknami Nida Twarda alternatywnie stosować gips szpachlowy Nida Max. Normy zużycia nie uwzględniają strat materiałowych.

nida Sufit



Klasa odporności ogniowej:
(R)EI30
(R)EI45
(R)EI60



Maksymalna rozpiętość zabudowy:
4060 mm



Minimalna grubość zabudowy:
97,5 mm



Ciężar 1m² zabudowy:
23,0-40,0 kg



Numer dokumentu związanego:
EN13964:2014-05

Deklaracja Właściwości Użytkowych:
DoP/Ceiling System/0054/15.11.2016

SYSTEMY:
UAR50/U50/PD/500-25; UAR50/U50/PD/500-27,5; UAR50/U50/PD/500-30

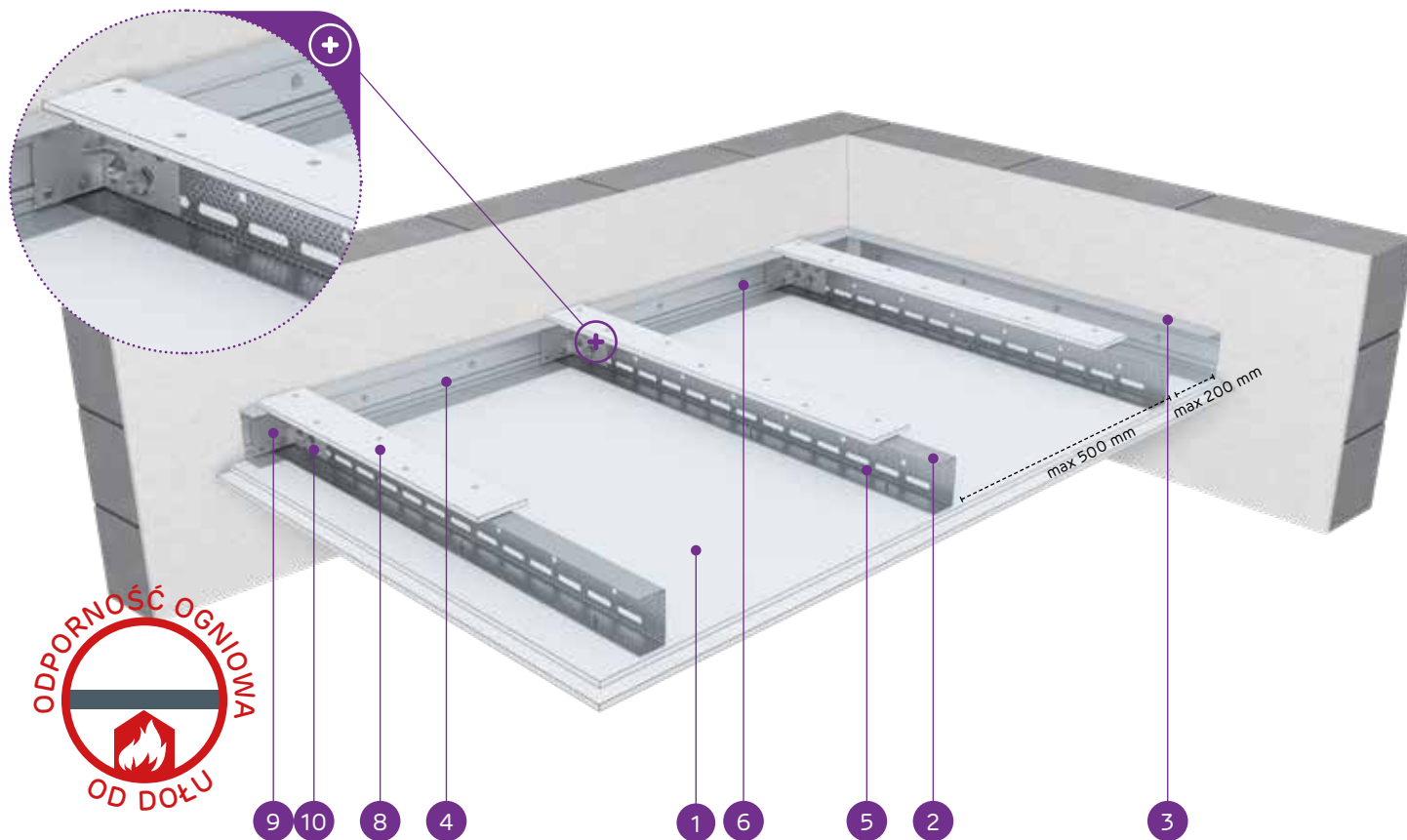

MATERIAŁY:

1. Płyta gipsowo-kartonowa Nida
2. Profil nośny Nida UAR 50
3. Profil konstrukcyjny Nida U 50
4. Profil nośny Nida U 50
5. Blachowkręt Nida 3,5 x 25 mm
6. Stalowy element kotwiący z podkładką stalową
7. Nit
8. Pas dosztywniający z płyty gipsowo-kartonowej Nida 12,5 mm
9. Kątownik do profilu Nida UA
10. Śruba M8 typu FLAT HEAD z ząbkowaną nakrętką

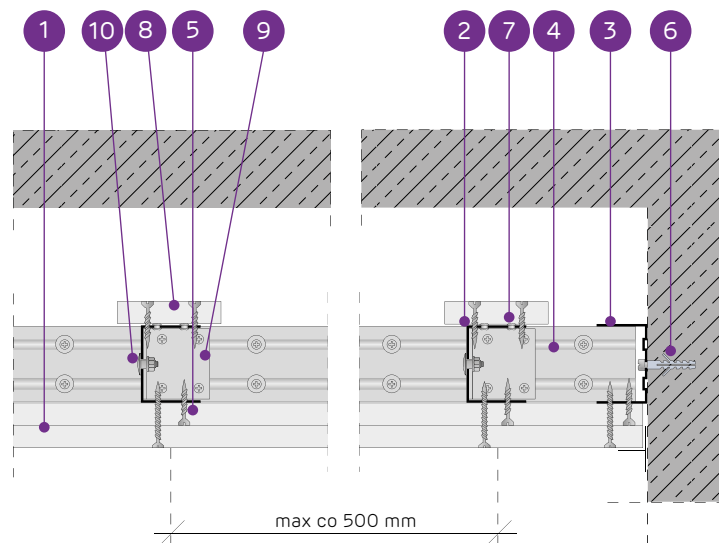

SYSTEM SUFITÓW SAMONOŚNYCH NA KONSTRUKCJI NIDA UAR50 Z PASEM DOSZTYWNIAJĄCYM

PARAMETRY TECHNICZNE

Typ systemu Nida Sufit	Konstrukcja rusztu				Poszycie płytami gipsowymi	Minimalna grubość zabudowy	Ciężar zabudowy 1 m ²	Klasa odporności ogniowej ¹⁾	Maksymalna rozpiętość zabudowy sufitowej ²⁾	System specjalny	
	Typ profilu nośnego Nida	Typ profilu obwodowego nośnego Nida	Typ profilu obwodowego konstrukcyjnego Nida	Maksymalny rozstaw profili nośnych Nida UAR50 [mm]							Nida
UAR50/U50/PD/500-25/Expert	UAR50	U50	U50	500	Expert	2x12,5	97,5	24,0	-	4060	-
UAR50/U50/PD/500-25/Woda ³⁾	UAR50	U50	U50	500	Woda	2x12,5	97,5	24,0	-	4060	-
UAR50/U50/PD/500-25/Ogień Typ F	UAR50	U50	U50	500	Ogień Typ F	2x12,5	97,5	25,0	(R)EI30	3710	-
UAR50/U50/PD/500-25/Ogień+	UAR50	U50	U50	500	Ogień Plus	2x12,5	97,5	27,0	(R)EI45	3710	-
UAR50/U50/PD/500-25/WodaOgień+	UAR50	U50	U50	500	Woda Ogień Plus	2x12,5	97,5	27,0	(R)EI45	3710	-
UAR50/U50/PD/500-25/Twarda	UAR50	U50	U50	500	Twarda	2x12,5	97,5	34,0	(R)EI45	3430	●
UAR50/U50/PD/500-25/Hydro	UAR50	U50	U50	500	Hydro	2x12,5	97,5	29,0	(R)EI45	3710	●
UAR50/U50/PD/500-27,5/Ogień+ ⁴⁾	UAR50	U50	U50	500	Ogień Plus	1x12,5+1x15,0	100	32,0	(R)EI60	3430	-
UAR50/U50/PD/500-30/Ogień+	UAR50	U50	U50	500	Ogień Plus	2x15,0	102,5	35,0	(R)EI60	3430	-
UAR50/U50/PD/500-30/Twarda	UAR50	U50	U50	500	Twarda	2x15,0	102,5	40,0	(R)EI60	3210	●
UAR50/U50/PD/500-30/Hydro	UAR50	U50	U50	500	Hydro	2x15,0	102,5	35,0	(R)EI60	3430	●

¹⁾ Klasyfikacja ogniowa nr LBO-458-K/22.

²⁾ Opinia techniczna ITB 1060/12/R33NK. Maksymalna rozpiętość zabudowy sufitu samonośnego nie uwzględnia obciążeń pochodzących od dodatkowych elementów np.: materiału izolacyjnego, okładzin dekoracyjnych czy osprzętu instalacyjnego. W sprawie szczegółów wymagany kontakt z odpowiednim Doradcą Technicznym Siniat (szczegółowe mapy regionów dostępne na końcu katalogu).

³⁾ W pomieszczeniach o wilgotności względnej powietrza do 85% w sekcjach narożnych na intensywne działanie wody zaleca się stosowanie płyt gipsowych z włóknami Nida Hydro (płaszczyzny poziome i pionowe w okolicach wanny, prysznicza itp.)

⁴⁾ W systemie w klasie odporności ogniowej (R)EI60 w konfiguracji 1x12,5 mm + 1x15,0 mm możliwość zamiany płyty Nida Ogień Plus typ DF tylko na płytę Nida Woda Ogień Plus typ DFH2.

ZUŻYCIE MATERIAŁÓW NA 1M² ZABUDOWY SUFITOWEJ W SYSTEMIE NIDA SUFIT

Nazwa materiału	J.m.	Typ systemu Nida Sufit										
		UAR50/U50/PD/500-25/Expert	UAR50/U50/PD/500-25/Woda	UAR50/U50/PD/500-25/Ogień Typ F	UAR50/U50/PD/500-25/Ogień+	UAR50/U50/PD/500-25/WodaOgień+	UAR50/U50/PD/500-25/Twarda	UAR50/U50/PD/500-25/Hydro	UAR50/U50/PD/500-27,5/Ogień+	UAR50/U50/PD/500-30/Ogień+	UAR50/U50/PD/500-30/Twarda	UAR50/U50/PD/500-30/Hydro
Zużycie materiału na 1m ²												
Płyta Nida Expert 12,5 mm	m ²	2,3	-	-	-	-	-	-	-	-	-	-
Płyta Nida Woda 12,5 mm	m ²	-	2,3	-	-	-	-	-	-	-	-	-
Płyta Nida Ogień Typ F 12,5 mm	m ²	-	-	2,3	-	-	-	-	-	-	-	-
Płyta Nida Ogień Plus 12,5 mm	m ²	-	-	-	2,3	-	-	-	1,3	-	-	-
Płyta Nida Woda Ogień Plus 12,5 mm	m ²	-	-	-	-	2,3	-	-	-	-	-	-
Płyta Nida Twarda 12,5 mm	m ²	-	-	-	-	-	2,3	-	-	-	-	-
Płyta Nida Hydro 12,5 mm	m ²	-	-	-	-	-	-	2,3	-	-	-	-
Płyta Nida Ogień Plus 15,0 mm	m ²	-	-	-	-	-	-	-	1,0	2,3	-	-
Płyta Nida Twarda 15,0 mm	m ²	-	-	-	-	-	-	-	-	-	2,3	-
Płyta Nida Hydro 15,0 mm	m ²	-	-	-	-	-	-	-	-	-	-	2,3
Profil Nida UAR50	mb	2,2	2,2	2,2	2,2	2,2	2,2	2,2	2,2	2,2	2,2	2,2
Profil Nida U50	mb	0,75	0,75	0,75	0,75	0,75	0,75	0,75	0,75	0,75	0,75	0,75
Kątownik Nida do profilu UA50	szt.	1,5	1,5	1,5	1,5	1,5	1,5	1,5	1,5	1,5	1,5	1,5
Śruba M8 typu FLAT HEAD z ząbkowaną nakrętką	szt.	3,0	3,0	3,0	3,0	3,0	3,0	3,0	3,0	3,0	3,0	3,0
Nity	szt.	2,8	2,8	2,8	2,8	2,8	2,8	2,8	2,8	2,8	2,8	2,8
Stalowy element kotwiący (typ wg ciężaru zabudowy) ⁵⁾	szt.	7,7	7,7	7,7	7,7	7,7	7,7	7,7	7,7	7,7	7,7	7,7
Blachowkręty Nida 3,5x25 mm ⁶⁾	szt.	15,0	15,0	15,0	15,0	15,0	-	-	15,0	15,0	-	-
Blachowkręty Nida 3,5x35 mm ⁶⁾	szt.	18,0	18,0	18,0	18,0	18,0	-	-	-	-	-	-
Blachowkręty Nida 3,5x45 mm ⁶⁾	szt.	-	-	-	-	-	-	-	18,0	18,0	-	-
Wkręty FixDens 4,2x25 mm ⁶⁾	szt.	-	-	-	-	-	15,0	-	-	-	15,0	-
Wkręty FixDens 4,2x42 mm ⁶⁾	szt.	-	-	-	-	-	-	18,0	-	-	18,0	-
Blachowkręty Nida Hydro C5 3,5x25 mm ⁶⁾	szt.	-	-	-	-	-	-	-	15,0	-	-	15,0
Blachowkręty Nida Hydro C5 3,5x41 mm ⁶⁾	szt.	-	-	-	-	-	-	-	18,0	-	-	18,0
Taśma zbrojąca Nida	mb	1,4	1,4	1,4	1,4	1,4	1,4	1,4	1,4	1,4	1,4	1,4
Gips szpachlowy Nida Start	kg	0,6	0,6	0,6	0,6	0,6	-	-	0,6	0,6	-	-
Gips szpachlowy Nida Finish	kg	0,1	0,1	0,1	0,1	0,1	-	-	0,1	0,1	-	-
Gotowa masa szpachlowa Nida Hydromix ⁷⁾	kg	-	-	-	-	-	0,7	0,7	-	-	0,7	0,7

⁵⁾ Typ i ilość elementów kotwiących dobrać wg schematu zawartego w opinii technicznej ITB Sufity Samonośne: ITB 1060/12/R33NK.

⁶⁾ Zaleca się stosowanie wkrętów do blachy 2 mm.

⁷⁾ W przypadku płyt gipsowo-włóknowych z włóknami Nida Twarda alternatywnie stosować gips szpachlowy Nida Max. Normy zużycia nie uwzględniają strat materiałowych.

nida Sufit



Klasa odporności ogniowej:
(R)EI60
(R)EI90
(R)EI120



Maksymalna rozpiętość zabudowy:
3210 mm



Minimalna grubość zabudowy:
110 mm



Ciężar 1m² zabudowy:
38,0-71,0 kg



Numer dokumentu związanego:
EN13964:2014-05

Deklaracja Właściwości Użytkowych:
DoP/Ceiling System/0054/15.11.2016

SYSTEMY:

**UAR50/U50/PD/500-37,5; UAR50/U50/PD/500-40; UAR50/U50/PD/500-55;
UAR50/U50/PD/500-60**

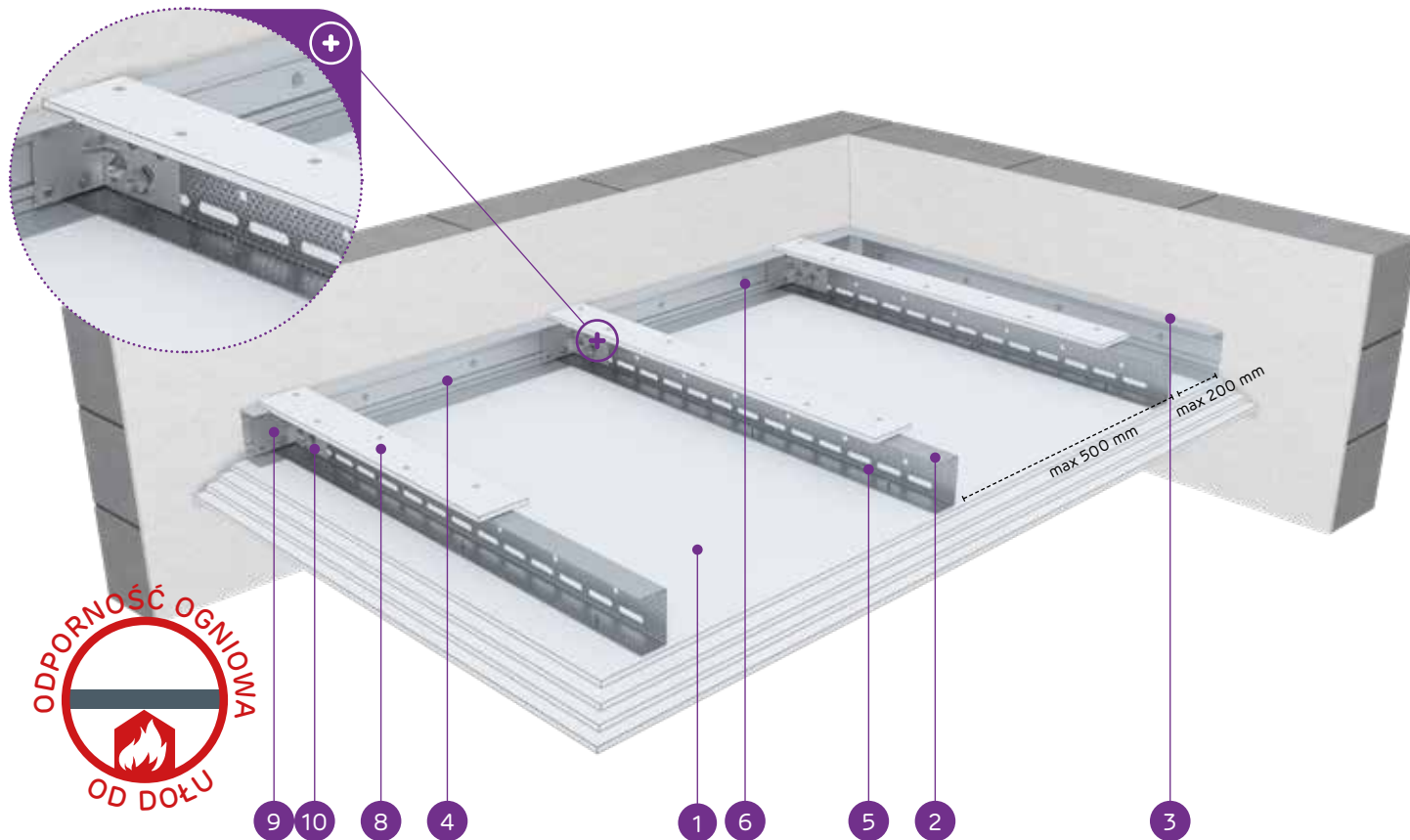

9 10 8 4 1 6 5 2 3

MATERIAŁY:

1. Płyta gipsowo-kartonowa Nida
2. Profil nośny Nida UAR 50
3. Profil konstrukcyjny Nida U 50
4. Profil nośny Nida U 50
5. Błachowkręt Nida 3,5 x 25 mm
6. Stalowy element kotwiący z podkładką stalową
7. Nit
8. Pas dosztywniający z płyty gipsowo-kartonowej Nida 12,5 mm
9. Kątownik do profilu Nida UA
10. Śruba M8 typu FLAT HEAD z ząbkowaną nakrętką

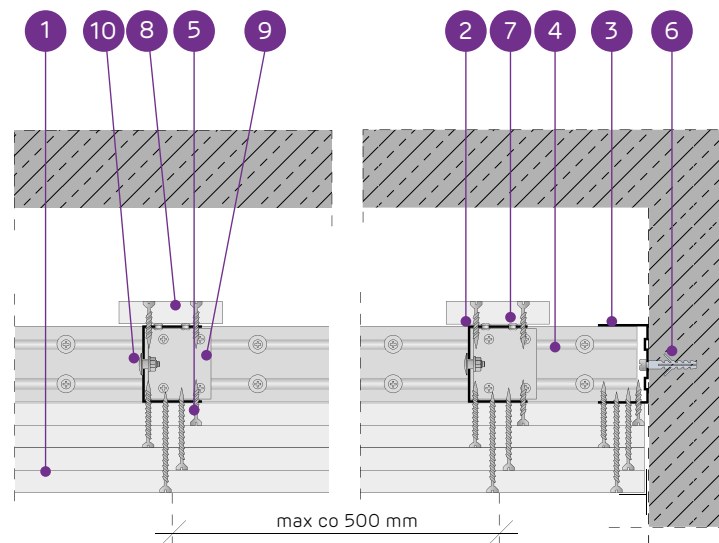

max co 500 mm

SYSTEM SUFITÓW SAMONOŚNYCH NA KONSTRUKCJI NIDA UAR50 Z PASEM DOSZTYWNIAJĄCYM

PARAMETRY TECHNICZNE

Typ systemu Nida Sufit	Konstrukcja rusztu				Posycenie płytami gipsowymi	Minimalna grubość zabudowy	Ciężar zabudowy 1 m ²	Klasa odporności ogniowej ¹⁾	Maksymalna rozpiętość zabudowy sufitowej ²⁾	System specjalny	
	Typ profilu nośnego Nida	Typ profilu obwodowego nośnego Nida	Typ profilu obwodowego konstrukcyjnego Nida	Maksymalny rozstaw profili nośnych Nida UAR50							
											[mm]
UAR50/U50/PD/500-37,5/Ogień+	UAR50	U50	U50	500	Ogień Plus	3x12,5	110	38,0	(R)EI60	3210	-
UAR50/U50/PD/500-37,5/WodaOgień+	UAR50	U50	U50	500	Woda Ogień Plus	3x12,5	110	38,0	(R)EI60	3210	-
UAR50/U50/PD/500-37,5/Twarda	UAR50	U50	U50	500	Twarda	3x12,5	110	47,0	(R)EI60	2870	●
UAR50/U50/PD/500-37,5/Hydro	UAR50	U50	U50	500	Hydro	3x12,5	110	40,0	(R)EI60	3210	●
UAR50/U50/PD/500-40/Ogień+	UAR50	U50	U50	500	Ogień Plus	2x12,5+15,0	112,5	41,0	(R)EI90	3030	-
UAR50/U50/PD/500-40/Twarda	UAR50	U50	U50	500	Twarda	2x12,5+15,0	112,5	49,0	(R)EI90	2870	●
UAR50/U50/PD/500-40/Hydro	UAR50	U50	U50	500	Hydro	2x12,5+15,0	112,5	43,0	(R)EI90	3030	●
UAR50/U50/PD/500-55/Ogień+	UAR50	U50	U50	500	Ogień Plus	2x12,5+2x15,0	127,5	55,0	(R)EI120	2620	-
UAR50/U50/PD/500-55/Twarda	UAR50	U50	U50	500	Twarda	2x12,5+2x15,0	127,5	65,0	(R)EI120	2430	●
UAR50/U50/PD/500-55/Hydro	UAR50	U50	U50	500	Hydro	2x12,5+2x15,0	127,5	57,0	(R)EI120	2620	●
UAR50/U50/PD/500-60/Ogień+	UAR50	U50	U50	500	Ogień Plus	4x15,0	132,5	63,0	(R)EI120	2520	-
UAR50/U50/PD/500-60/Twarda	UAR50	U50	U50	500	Twarda	4x15,0	132,5	71,0	(R)EI120	2350	●
UAR50/U50/PD/500-60/Hydro	UAR50	U50	U50	500	Hydro	4x15,0	132,5	63,0	(R)EI120	2520	●

¹⁾ Klasyfikacja ogniowa nr LBO-458-K/22.

²⁾ Opinia techniczna ITB 1060/12/R33NK. Maksymalna rozpiętość zabudowy sufitu samonośnego nie uwzględnia obciążeń pochodzących od dodatkowych elementów np.: materiału izolacyjnego, okładzin dekoracyjnych czy osprzętu instalacyjnego. W sprawie szczegółów wymagany kontakt z odpowiednim Doradcą Technicznym Siniat (szczegółowe mapy regionów dostępne na końcu katalogu).

ZUŻYCIE MATERIAŁÓW NA 1M² ZABUDOWY SUFITOWEJ W SYSTEMIE NIDA SUFIT

Nazwa materiału	J.m.	Typ systemu Nida Sufit												
		UAR50/U50/PD/500-37,5/Ogień+	UAR50/U50/PD/500-37,5/WodaOgień+	UAR50/U50/PD/500-37,5/Twarda	UAR50/U50/PD/500-37,5/Hydro	UAR50/U50/PD/500-40/Ogień+	UAR50/U50/PD/500-40/Twarda	UAR50/U50/PD/500-40/Hydro	UAR50/U50/PD/500-55/Ogień+	UAR50/U50/PD/500-55/Twarda	UAR50/U50/PD/500-55/Hydro	UAR50/U50/PD/500-60/Ogień+	UAR50/U50/PD/500-60/Twarda	UAR50/U50/PD/500-60/Hydro
Zużycie materiału na 1m ²														
Płyta Nida Ogień Plus 12,5 mm	m ²	3,3	-	-	-	2,3	-	-	2,3	-	-	-	-	-
Płyta Nida Woda Ogień Plus 12,5 mm	m ²	-	3,3	-	-	-	-	-	-	-	-	-	-	-
Płyta Nida Twarda 12,5 mm	m ²	-	-	3,3	-	2,3	-	2,3	-	2,3	-	-	-	-
Płyta Nida Hydro 12,5 mm	m ²	-	-	-	3,3	-	2,3	-	2,3	-	-	-	-	-
Płyta Nida Ogień Plus 15,0 mm	m ²	-	-	-	-	1,0	-	-	2,0	-	-	4,3	-	-
Płyta Nida Twarda 15,0 mm	m ²	-	-	-	-	-	1,0	-	2,0	-	-	4,3	-	-
Płyta Nida Hydro 15,0 mm	m ²	-	-	-	-	-	1,0	-	2,0	-	-	4,3	-	-
Profil Nida UAR50	mb	2,2	2,2	2,2	2,2	2,2	2,2	2,2	2,2	2,2	2,2	2,2	2,2	2,2
Profil Nida U50	mb	0,75	0,75	0,75	0,75	0,75	0,75	0,75	0,75	0,75	0,75	0,75	0,75	0,75
Kątownik Nida do profilu UA50	szt.	1,5	1,5	1,5	1,5	1,5	1,5	1,5	1,5	1,5	1,5	1,5	1,5	1,5
Śruba M8 typu FLAT HEAD z ząbkowaną nakrętką	szt.	3,0	3,0	3,0	3,0	3,0	3,0	3,0	3,0	3,0	3,0	3,0	3,0	3,0
Nity	szt.	2,8	2,8	2,8	2,8	2,8	2,8	2,8	2,8	2,8	2,8	2,8	2,8	2,8
Stalowy element kotwiący (typ wg ciężaru zabudowy) ³⁾	szt.	7,7	7,7	7,7	7,7	7,7	7,7	7,7	7,7	7,7	7,7	7,7	7,7	7,7
Błachowkręty Nida 3,5x25 mm ⁴⁾	szt.	15,0	15,0	-	-	15,0	-	-	15,0	-	-	15,0	-	-
Błachowkręty Nida 3,5x35 mm ⁴⁾	szt.	6,0	6,0	-	-	6,0	-	-	6,0	-	-	6,0	-	-
Błachowkręty Nida 3,5x45 mm ⁴⁾	szt.	-	-	-	-	-	-	-	6,0	-	-	6,0	-	-
Błachowkręty Nida 3,5x55 mm ⁴⁾	szt.	18,0	18,0	-	-	18,0	-	-	6,0	-	-	6,0	-	-
Błachowkręty Nida 4,2x70 mm ⁴⁾	szt.	-	-	-	-	-	-	-	18,0	-	-	18,0	-	-
Wkręty FixDens 4,2x25 mm ⁴⁾	szt.	-	-	15,0	-	-	15,0	-	-	15,0	-	-	15,0	-
Wkręty FixDens 4,2x42 mm ⁴⁾	szt.	-	-	6,0	-	-	6,0	-	-	6,0	-	-	6,0	-
Wkręty FixDens 4,2x60 mm ⁴⁾	szt.	-	-	18,0	-	-	18,0	-	-	6,0	-	-	6,0	-
Wkręty FixDens 4,5x80 mm ⁴⁾	szt.	-	-	-	-	-	-	-	18,0	-	-	-	18,0	-
Błachowkręty Nida Hydro C5 3,5x25 mm ⁴⁾	szt.	-	-	-	15,0	-	-	15,0	-	-	15,0	-	-	15,0
Błachowkręty Nida Hydro C5 3,5x41 mm ⁴⁾	szt.	-	-	-	6,0	-	-	6,0	-	-	6,0	-	-	6,0
Błachowkręty Nida Hydro C5 3,5x55 mm ⁴⁾	szt.	-	-	-	18,0	-	-	18,0	-	-	6,0	-	-	6,0
Błachowkręty Nida Hydro C5 4,2x70 mm ⁴⁾	szt.	-	-	-	-	-	-	-	-	-	18,0	-	-	18,0
Taśma zbrojąca Nida	mb	1,4	1,4	1,4	1,4	1,4	1,4	1,4	1,4	1,4	1,4	1,4	1,4	1,4
Gips szpachlowy Nida Start	kg	0,9	0,9	-	-	0,9	-	-	1,2	-	-	1,2	-	-
Gips szpachlowy Nida Finish	kg	0,1	0,1	-	-	0,1	-	-	0,1	-	-	0,1	-	-
Gotowa masa szpachlowa Nida Hydromix ⁵⁾	kg	-	-	1,0	1,0	-	1,0	1,0	-	1,3	1,3	-	1,3	1,3

³⁾ Typ i ilość elementów kotwiących dobrać wg schematu zawartego w opinii technicznej ITB Sufity Samonośne: ITB 1060/12/R33NK.

⁴⁾ Zaleca się stosowanie wkrętów do blachy 2 mm.

⁵⁾ W przypadku płyt gipsowo-wiórowych z włóknami Nida Twarda alternatywnie stosować gips szpachlowy Nida Max. Normy zużycia nie uwzględniają strat materiałowych.

nida Sufit



Klasa odporności ogniowej:
**(R)EI15
(R)EI30**



Maksymalna rozpiętość zabudowy:
5490 mm



Minimalna grubość zabudowy:
110 mm



Ciężar 1m² zabudowy:
15,0-25,0 kg



Numer dokumentu związanego:
EN13964:2014-05

Deklaracja Właściwości Użytkowych:
DoP/Ceiling System/0056/15.11.2016

SYSTEMY:
UAR75/U75/PD/500-12,5; UAR75/U75/PD/500-15; UAR75/U75/PD/500-18

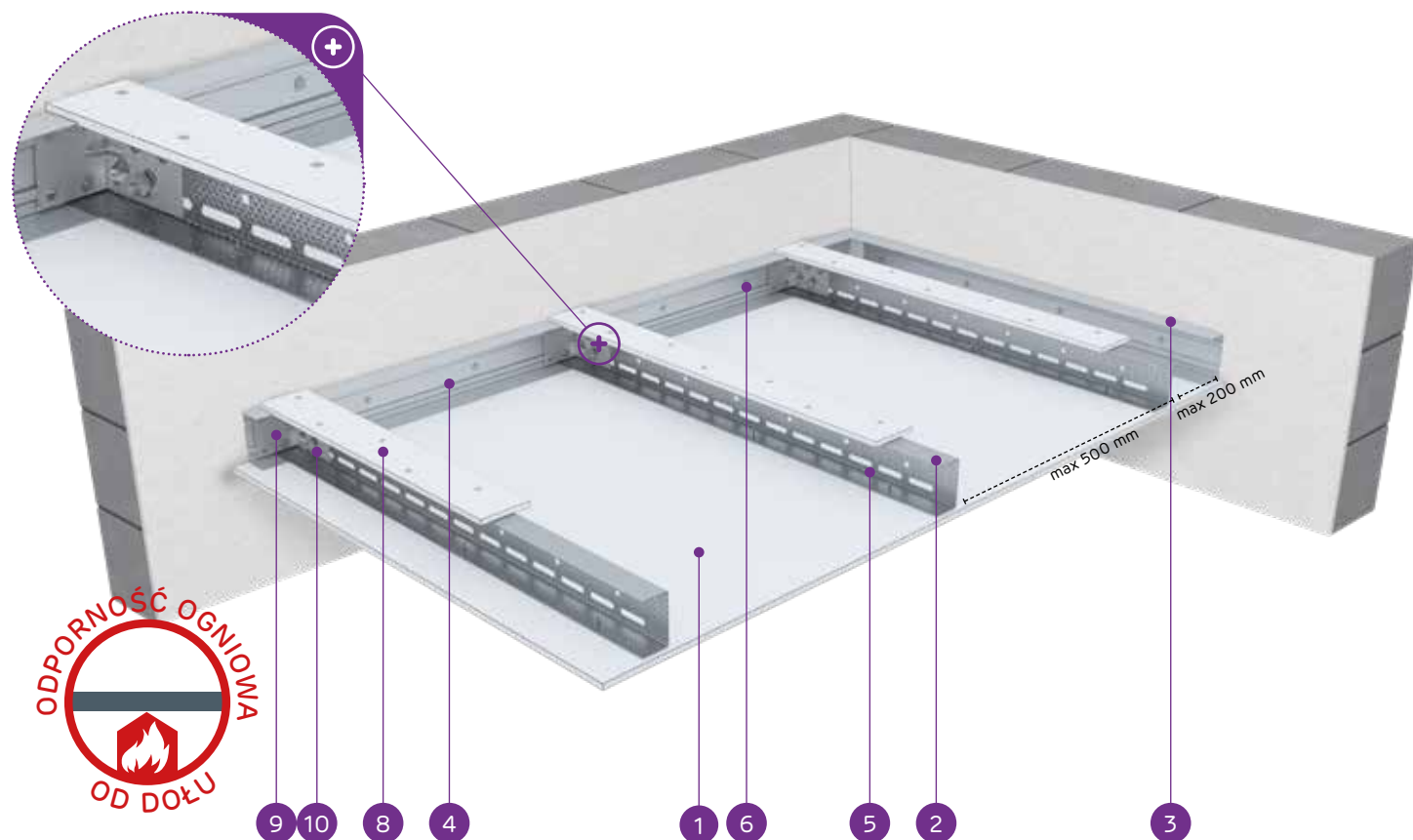

MATERIAŁY:

1. Płyta gipsowo-kartonowa Nida
2. Profil nośny Nida UAR 75
3. Profil konstrukcyjny Nida U 75
4. Profil nośny Nida U 75
5. Blachowkręt Nida 3,5 x 25 mm
6. Stalowy element kotwiący z podkładką stalową
7. Nit
8. Pas dosztywniający z płyty gipsowo-kartonowej Nida 12,5 mm
9. Kątownik do profilu Nida UA
10. Śruba M8 typu FLAT HEAD z ząbkowaną nakrętką

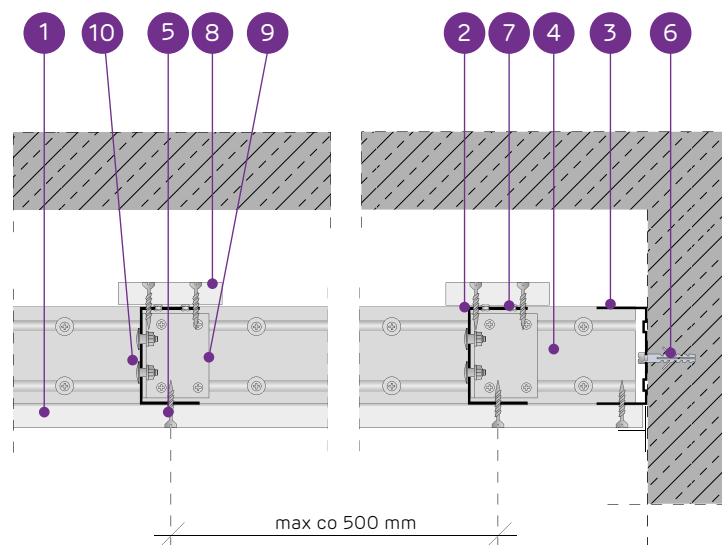

SYSTEM SUFITÓW SAMONOŚNYCH NA KONSTRUKCJI NIDA UAR75 Z PASEM DOSZTYWNIAJĄCYM

PARAMETRY TECHNICZNE

Typ systemu Nida Sufit	Konstrukcja rusztu				Poszycie płytami gipsowymi		Minimalna grubość zabudowy [mm]	Ciężar zabudowy 1 m ² [kg]	Klasa odporności ogniowej ¹⁾ [min]	Maksymalna rozpiętość zabudowy sufitowej ²⁾ [mm]	System specjalny
	Typ profilu nośnego Nida	Typ profilu obwodowego nośnego Nida	Typ profilu obwodowego konstrukcyjnego Nida	Maksymalny rozstaw profili nośnych Nida UAR75 [mm]	Nida	Grubość [mm]					
UAR75/U75/PD/500-12,5/Expert	UAR75	U75	U75	500	Expert	12,5	110	16,0	-	4750	-
UAR75/U75/PD/500-12,5/Woda ³⁾	UAR75	U75	U75	500	Woda	12,5	110	16,0	-	4750	-
UAR75/U75/PD/500-12,5/Ogień+	UAR75	U75	U75	500	Ogień Plus	12,5	110	18,0	(R)EI15	4750	-
UAR75/U75/PD/500-12,5/WodaOgień+	UAR75	U75	U75	500	Woda Ogień Plus	12,5	110	18,0	(R)EI15	4750	-
UAR75/U75/PD/500-12,5/Twarda	UAR75	U75	U75	500	Twarda	12,5	110	21,0	(R)EI15	4250	●
UAR75/U75/PD/500-12,5/Hydro	UAR75	U75	U75	500	Hydro	12,5	110	19,0	(R)EI15	4750	●
UAR75/U75/PD/500-15/Ogień+	UAR75	U75	U75	500	Ogień Plus	15,0	112,5	22,0	(R)EI15	4250	-
UAR75/U75/PD/500-15/Twarda	UAR75	U75	U75	500	Twarda	15,0	112,5	25,0	(R)EI15	4250	●
UAR75/U75/PD/500-15/Hydro	UAR75	U75	U75	500	Hydro	15,0	112,5	22,0	(R)EI15	4250	●
UAR75/U75/PD/500-18/Ogień+	UAR75	U75	U75	500	Ogień Plus	18,0	115,5	23,0	(R)EI30	4250	-

¹⁾ Klasyfikacja ogniowa nr LBO-458-K/22.

²⁾ Opinia techniczna ITB 1060/12/R33NK. Maksymalna rozpiętość zabudowy sufitu samonośnego nie uwzględnia obciążeń pochodzących od dodatkowych elementów np.: materiału izolacyjnego, okładzin dekoracyjnych czy osprzętu instalacyjnego. W sprawie szczegółów wymagany kontakt z odpowiednim Doradcą Technicznym Siniat (szczegółowe mapy regionów dostępne na końcu katalogu).

³⁾ W pomieszczeniach o wilgotności względnej powietrza do 85% w sekcjach narożnych na intensywne działanie wody zaleca się stosowanie płyt gipsowych z włóknami Nida Hydro (płaszczyzny poziome i pionowe w okolicach wanny, prysznic itp.)

ZUŻYCIE MATERIAŁÓW NA 1M² ZABUDOWY SUFITOWEJ W SYSTEMIE NIDA SUFIT

Nazwa materiału	J.m.	Typ systemu Nida Sufit									
		UAR75/U75/PD/500-12,5/Expert	UAR75/U75/PD/500-12,5/Woda	UAR75/U75/PD/500-12,5/Ogień+	UAR75/U75/PD/500-12,5/WodaOgień+	UAR75/U75/PD/500-12,5/Twarda	UAR75/U75/PD/500-12,5/Hydro	UAR75/U75/PD/500-15/Ogień+	UAR75/U75/PD/500-15/Twarda	UAR75/U75/PD/500-15/Hydro	UAR75/U75/PD/500-18/Ogień+
		Zużycie materiału na 1m ²									
Płyta Nida Expert 12,5 mm	m ²	1,3	-	-	-	-	-	-	-	-	-
Płyta Nida Woda 12,5 mm	m ²	-	1,3	-	-	-	-	-	-	-	-
Płyta Nida Ogień Plus 12,5 mm	m ²	-	-	1,3	-	-	-	-	-	-	-
Płyta Nida Woda Ogień Plus 12,5 mm	m ²	-	-	-	1,3	-	-	-	-	-	-
Płyta Nida Twarda 12,5 mm	m ²	-	-	-	-	1,3	-	-	-	-	-
Płyta Nida Hydro 12,5 mm	m ²	-	-	-	-	-	1,3	-	-	-	-
Płyta Nida Ogień Plus 15,0 mm	m ²	-	-	-	-	-	-	1,3	-	-	-
Płyta Nida Twarda 15,0 mm	m ²	-	-	-	-	-	-	-	1,3	-	-
Płyta Nida Hydro 15,0 mm	m ²	-	-	-	-	-	-	-	-	1,3	-
Płyta Nida Ogień Plus 18,0 mm	m ²	-	-	-	-	-	-	-	-	-	1,3
Profil Nida UAR75	mb	2,2	2,2	2,2	2,2	2,2	2,2	2,2	2,2	2,2	2,2
Profil Nida U75	mb	0,75	0,75	0,75	0,75	0,75	0,75	0,75	0,75	0,75	0,75
Kątownik Nida do profilu UA75	szt.	1,5	1,5	1,5	1,5	1,5	1,5	1,5	1,5	1,5	1,5
Śruba M8 typu FLAT HEAD z ząbkowaną nakrętką	szt.	3,0	3,0	3,0	3,0	3,0	3,0	3,0	3,0	3,0	3,0
Nity	szt.	2,8	2,8	2,8	2,8	2,8	2,8	2,8	2,8	2,8	2,8
Stalowy element kotwiący (typ wg ciężaru zabudowy) ⁴⁾	szt.	7,7	7,7	7,7	7,7	7,7	7,7	7,7	7,7	7,7	7,7
Blachowkręty Nida 3,5x25 mm ⁵⁾	szt.	27,0	27,0	27,0	27,0	-	-	27,0	-	-	-
Blachowkręty Nida 3,5x35 mm ⁵⁾	szt.	-	-	-	-	-	-	-	-	-	27,0
Wkręty FixDens 4,2x25 mm ⁵⁾	szt.	-	-	-	-	27,0	-	-	27,0	-	-
Blachowkręty Nida Hydro C5 3,5x25 mm ⁵⁾	szt.	-	-	-	-	-	27,0	-	-	27,0	-
Taśma zbrojąca Nida	mb	1,4	1,4	1,4	1,4	1,4	1,4	1,4	1,4	1,4	1,4
Gips szpachlowy Nida Start	kg	0,3	0,3	0,3	0,3	-	-	0,3	-	-	0,3
Gips szpachlowy Nida Finish	kg	0,1	0,1	0,1	0,1	-	-	0,1	-	-	0,1
Gotowa masa szpachlowa Nida Hydromix ⁶⁾	kg	-	-	-	-	0,4	0,4	-	0,4	0,4	-

⁴⁾ Typ i ilość elementów kotwiących dobrać wg schematu zawartego w opinii technicznej ITB Sufity Samonośne: ITB 1060/12/R33NK.

⁵⁾ Zaleca się stosowanie wkrętów do blachy 2 mm.

⁶⁾ W przypadku płyt gipsowo-włókowych z włóknami Nida Twarda alternatywnie stosować gips szpachlowy Nida Max. Normy zużycia nie uwzględniają strat materiałowych.

nida Sufit



Klasa odporności ogniowej:
(R)EI30
(R)EI45
(R)EI60



Maksymalna rozpiętość zabudowy:
4470 mm



Minimalna grubość zabudowy:
122,5 mm



Ciężar 1m² zabudowy:
24,0-41,0 kg



Numer dokumentu związanego:
EN13964:2014-05

Deklaracja Właściwości Użytkowych:
DoP/Ceiling System/0056/15.11.2016

SYSTEMY:
UAR75/U75/PD/500-25; UAR75/U75/PD/500-27,5; UAR75/U75/PD/500-30

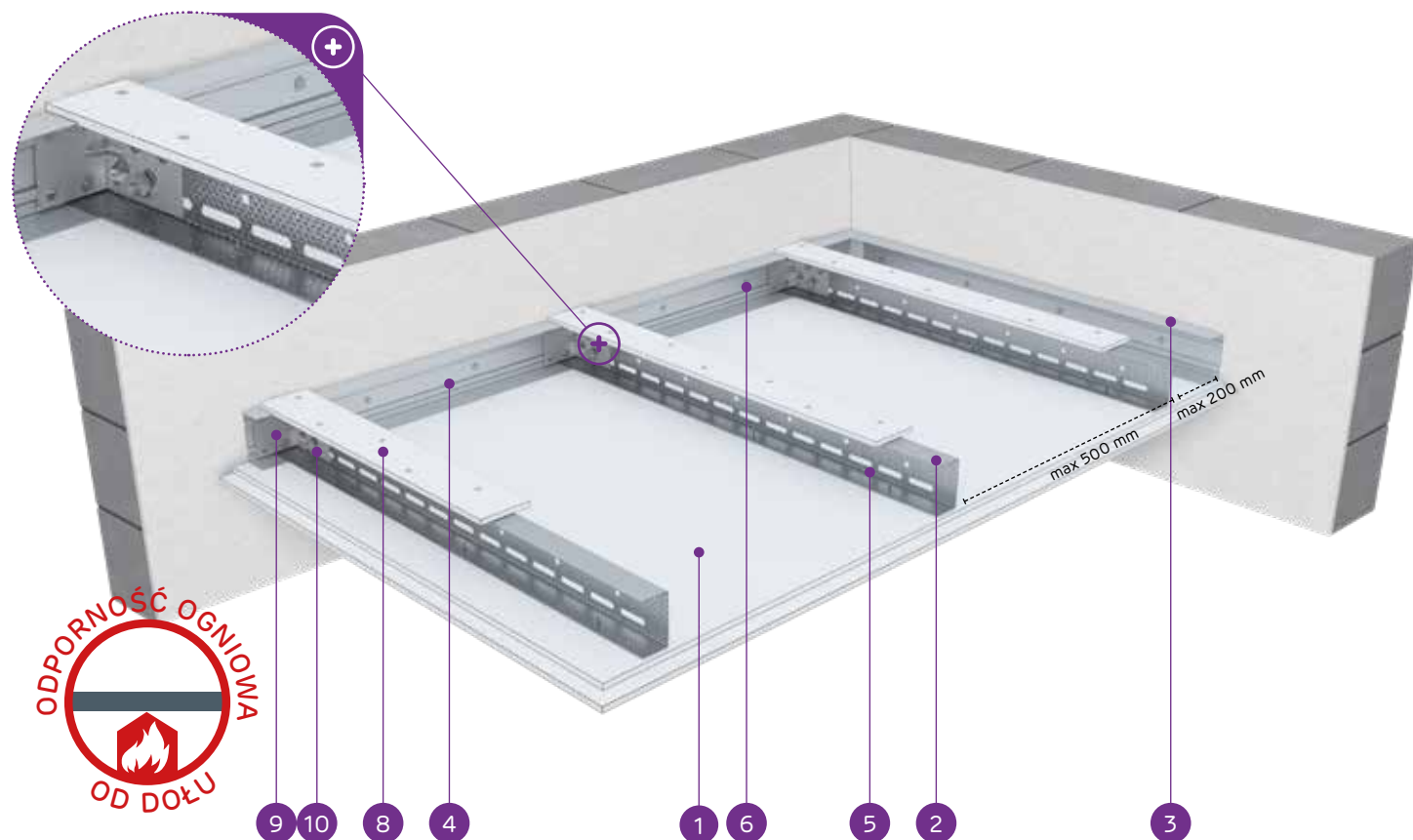

MATERIAŁY:

1. Płyta gipsowo-kartonowa Nida
2. Profil nośny Nida UAR 75
3. Profil konstrukcyjny Nida U 75
4. Profil nośny Nida U 75
5. Blachowkręt Nida 3,5 x 25 mm
6. Stalowy element kotwiący z podkładką stalową
7. Nit
8. Pas dosztywniający z płyty gipsowo-kartonowej Nida 12,5 mm
9. Kątownik do profilu Nida UA
10. Śruba M8 typu FLAT HEAD z ząbkowaną nakrętką

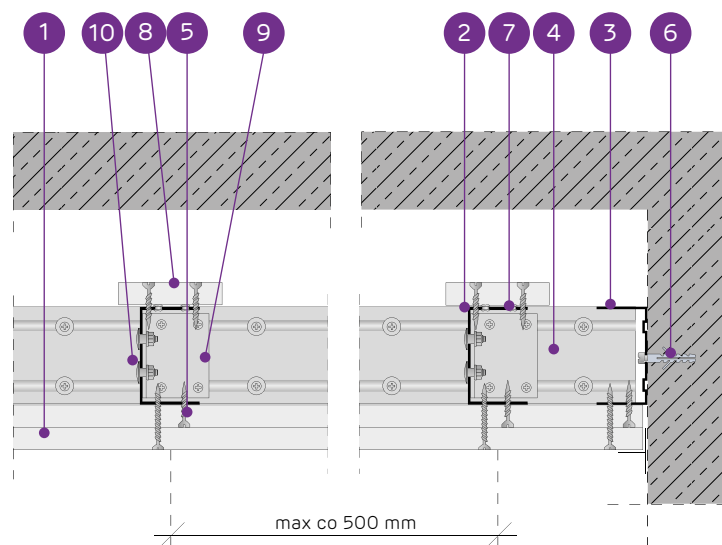

SYSTEM SUFITÓW SAMONOŚNYCH NA KONSTRUKCJI NIDA UAR75 Z PASEM DOSZTYWNIAJĄCYM

PARAMETRY TECHNICZNE

Typ systemu Nida Sufit	Konstrukcja rusztu				Posycie płytami gipsowymi	Minimalna grubość zabudowy	Ciężar zabudowy 1 m ²	Klasa odporności ogniowej ¹⁾	Maksymalna rozpiętość zabudowy sufitowej ²⁾	System specjalny	
	Typ profilu nośnego Nida	Typ profilu obwodowego nośnego Nida	Typ profilu obwodowego konstrukcyjnego Nida	Maksymalny rozstaw profili nośnych Nida UAR75							
				[mm]							
UAR75/U75/PD/500-25/Expert	UAR75	U75	U75	500	Expert	2x12,5	122,5	25,0	-	4470	-
UAR75/U75/PD/500-25/Woda ³⁾	UAR75	U75	U75	500	Woda	2x12,5	122,5	25,0	-	4470	-
UAR75/U75/PD/500-25/OgieńTypF	UAR75	U75	U75	500	Ogień Typ F	2x12,5	122,5	26,0	(R)EI30	4080	-
UAR75/U75/PD/500-25/Ogień+	UAR75	U75	U75	500	Ogień Plus	2x12,5	122,5	28,0	(R)EI45	4080	-
UAR75/U75/PD/500-25/WodaOgień+	UAR75	U75	U75	500	Woda Ogień Plus	2x12,5	122,5	28,0	(R)EI45	4080	-
UAR75/U75/PD/500-25/Twarda	UAR75	U75	U75	500	Twarda	2x12,5	122,5	35,0	(R)EI45	3780	●
UAR75/U75/PD/500-25/Hydro	UAR75	U75	U75	500	Hydro	2x12,5	122,5	30,0	(R)EI45	4080	●
UAR75/U75/PD/500-27,5/Ogień+ ⁴⁾	UAR75	U75	U75	500	Ogień Plus	1x12,5+1x15,0	125	33,0	(R)EI60	3530	-
UAR75/U75/PD/500-30/Ogień+	UAR75	U75	U75	500	Ogień Plus	2x15,0	127,5	36,0	(R)EI60	3530	-
UAR75/U75/PD/500-30/Twarda	UAR75	U75	U75	500	Twarda	2x15,0	127,5	41,0	(R)EI60	3330	●
UAR75/U75/PD/500-30/Hydro	UAR75	U75	U75	500	Hydro	2x15,0	127,5	36,0	(R)EI60	3530	●

¹⁾ Klasyfikacja ogniowa nr LBO-458-K/22.

²⁾ Opinia techniczna ITB 1060/12/R33NK. Maksymalna rozpiętość zabudowy sufitu samonośnego nie uwzględnia obciążeń pochodzących od dodatkowych elementów np.: materiału izolacyjnego, okładzin dekoracyjnych czy osprzętu instalacyjnego. W sprawie szczegółów wymagany kontakt z odpowiednim Doradcą Technicznym Siniat (szczegółowe mapy regionów dostępne na końcu katalogu).

³⁾ W pomieszczeniach o wilgotności względnej powietrza do 85% w sekcjach narożnych na intensywnie działanie wody zaleca się stosowanie płyt gipsowych z włóknami Nida Hydro (płaszczyzny poziome i pionowe w okolicach wanny, prysznicza itp.)

⁴⁾ W systemie w klasie odporności ogniowej (R)EI60 w konfiguracji 1x12,5 mm + 1x15,0 mm możliwość zamiany płyty Nida Ogień Plus typ DF tylko na płytę Nida Woda Ogień Plus typ DFH2.

ZUŻYCIE MATERIAŁÓW NA 1M² ZABUDOWY SUFITOWEJ W SYSTEMIE NIDA SUFIT

Nazwa materiału	J.m.	Typ systemu Nida Sufit											
		UAR75/U75/PD/500-25/Expert	UAR75/U75/PD/500-25/Woda	UAR75/U75/PD/500-25/OgieńTypF	UAR75/U75/PD/500-25/Ogień+	UAR75/U75/PD/500-25/WodaOgień+	UAR75/U75/PD/500-25/Twarda	UAR75/U75/PD/500-25/Hydro	UAR75/U75/PD/500-27,5/Ogień+	UAR75/U75/PD/500-30/Ogień+	UAR75/U75/PD/500-30/Twarda	UAR75/U75/PD/500-30/Hydro	
Zużycie materiału na 1m ²													
Płyta Nida Expert 12,5 mm	m ²	2,3	-	-	-	-	-	-	-	-	-	-	-
Płyta Nida Woda 12,5 mm	m ²	-	2,3	-	-	-	-	-	-	-	-	-	-
Płyta Nida Ogień Typ F 12,5 mm	m ²	-	-	2,3	-	-	-	-	-	-	-	-	-
Płyta Nida Ogień Plus 12,5 mm	m ²	-	-	-	2,3	-	-	1,3	-	-	-	-	-
Płyta Nida Woda Ogień Plus 12,5 mm	m ²	-	-	-	-	2,3	-	-	-	-	-	-	-
Płyta Nida Twarda 12,5 mm	m ²	-	-	-	-	-	2,3	-	-	-	-	-	-
Płyta Nida Hydro 12,5 mm	m ²	-	-	-	-	-	-	2,3	-	-	-	-	-
Płyta Nida Ogień Plus 15,0 mm	m ²	-	-	-	-	-	-	-	1,0	2,3	-	-	-
Płyta Nida Twarda 15,0 mm	m ²	-	-	-	-	-	-	-	-	-	2,3	-	-
Płyta Nida Hydro 15,0 mm	m ²	-	-	-	-	-	-	-	-	-	-	2,3	-
Profil Nida UAR75	mb	2,2	2,2	2,2	2,2	2,2	2,2	2,2	2,2	2,2	2,2	2,2	2,2
Profil Nida U75	mb	0,75	0,75	0,75	0,75	0,75	0,75	0,75	0,75	0,75	0,75	0,75	0,75
Kątownik Nida do profilu UA75	szt.	1,5	1,5	1,5	1,5	1,5	1,5	1,5	1,5	1,5	1,5	1,5	1,5
Śruba M8 typu FLAT HEAD z ząbkowaną nakrętką	szt.	3,0	3,0	3,0	3,0	3,0	3,0	3,0	3,0	3,0	3,0	3,0	3,0
Nity	szt.	2,8	2,8	2,8	2,8	2,8	2,8	2,8	2,8	2,8	2,8	2,8	2,8
Stalowy element kotwiący (typ wg ciężaru zabudowy) ⁵⁾	szt.	7,7	7,7	7,7	7,7	7,7	7,7	7,7	7,7	7,7	7,7	7,7	7,7
Blachowkręty Nida 3,5x25 mm ⁶⁾	szt.	15,0	15,0	15,0	15,0	15,0	-	-	15,0	15,0	-	-	-
Blachowkręty Nida 3,5x35 mm ⁶⁾	szt.	18,0	18,0	18,0	18,0	18,0	-	-	-	-	-	-	-
Blachowkręty Nida 3,5x45 mm ⁶⁾	szt.	-	-	-	-	-	-	-	18,0	18,0	-	-	-
Wkręty FixDens 4,2x25 mm ⁶⁾	szt.	-	-	-	-	-	-	15,0	-	-	-	15,0	-
Wkręty FixDens 4,2x42 mm ⁶⁾	szt.	-	-	-	-	-	-	18,0	-	-	-	18,0	-
Blachowkręty Nida Hydro C5 3,5x25 mm ⁶⁾	szt.	-	-	-	-	-	-	15,0	-	-	-	15,0	-
Blachowkręty Nida Hydro C5 3,5x41 mm ⁶⁾	szt.	-	-	-	-	-	-	18,0	-	-	-	18,0	-
Taśma zbrojąca Nida	mb	1,4	1,4	1,4	1,4	1,4	1,4	1,4	1,4	1,4	1,4	1,4	1,4
Gips szpachlowy Nida Start	kg	0,6	0,6	0,6	0,6	0,6	-	-	0,6	0,6	-	-	-
Gips szpachlowy Nida Finish	kg	0,1	0,1	0,1	0,1	0,1	-	-	0,1	0,1	-	-	-
Gotowa masa szpachlowa Nida Hydromix ⁷⁾	kg	-	-	-	-	-	0,7	0,7	-	-	-	0,7	0,7

⁵⁾ Typ i ilość elementów kotwiących dobrać wg schematu zawartego w opinii technicznej ITB Sufity Samonośne: ITB 1060/12/R33NK.

⁶⁾ Zaleca się stosowanie wkrętów do blachy 2 mm.

⁷⁾ W przypadku płyt gipsowo-włókowych z włóknami Nida Twarda alternatywnie stosować gips szpachlowy Nida Max.

Normy zużycia nie uwzględniają strat materiałowych.

nida Sufit



Klasa odporności ogniowej:
(R)EI60
(R)EI90
(R)EI120



Maksymalna rozpiętość zabudowy:
3530 mm



Minimalna grubość zabudowy:
135 mm



Ciężar 1m² zabudowy:
38,0-72,0 kg



Numer dokumentu związanego:
EN13964:2014-05

Deklaracja Właściwości Użytkowych:
DoP/Ceiling System/0056/15.11.2016

SYSTEMY:
UAR75/U75/PD/500-37,5; UAR75/U75/PD/500-40; UAR75/U75/PD/500-55;
UAR75/U75/PD/500-60

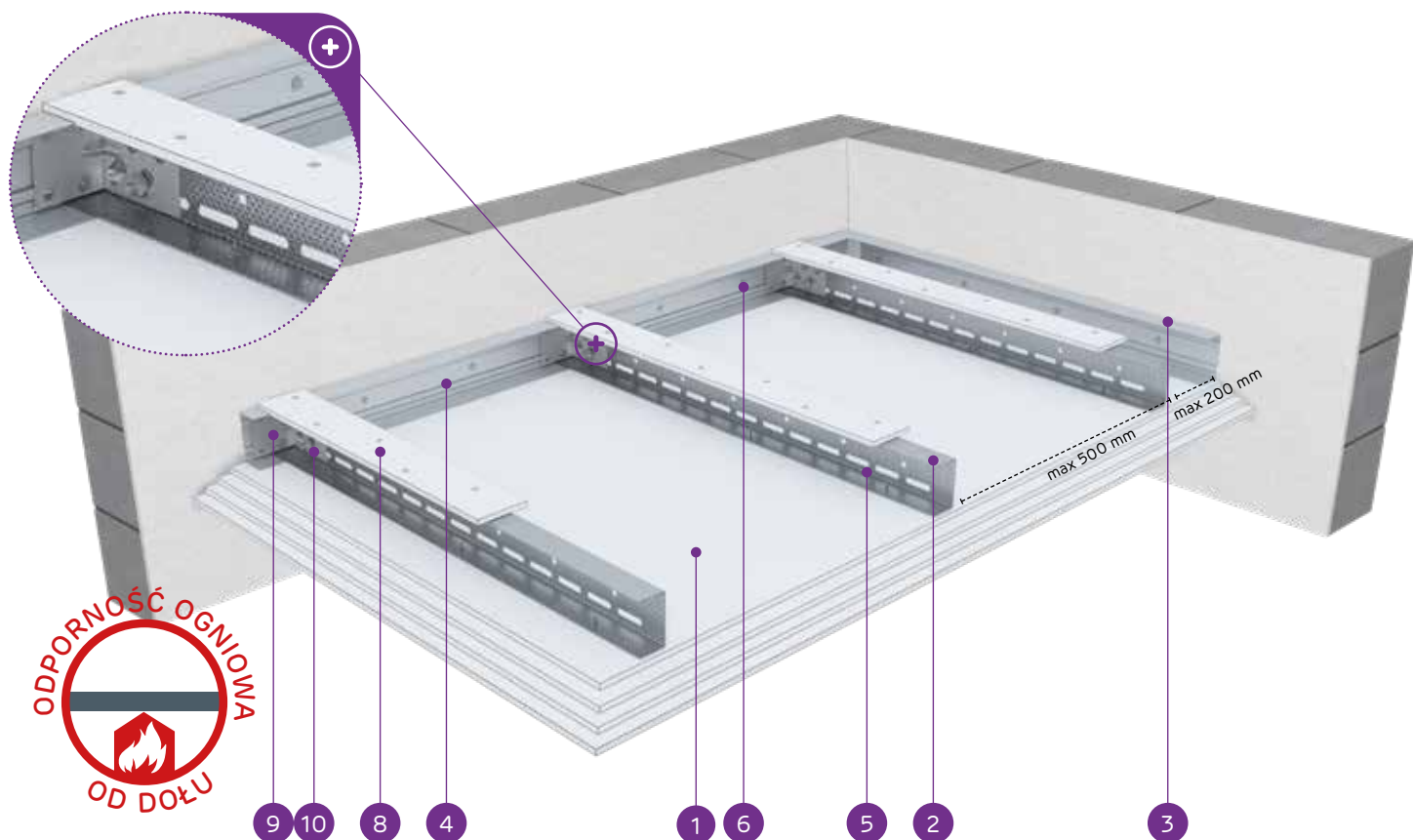

MATERIAŁY:

1. Płyta gipsowo-kartonowa Nida
2. Profil nośny Nida UAR 75
3. Profil konstrukcyjny Nida U 75
4. Profil nośny Nida U 75
5. Blachowkręt Nida 3,5 x 25 mm
6. Stalowy element kotwiący z podkładką stalową
7. Nit
8. Pas dosztywniający z płyty gipsowo-kartonowej Nida 12,5 mm
9. Kątownik do profilu Nida UA
10. Śruba M8 typu FLAT HEAD z ząbkowaną nakrętką

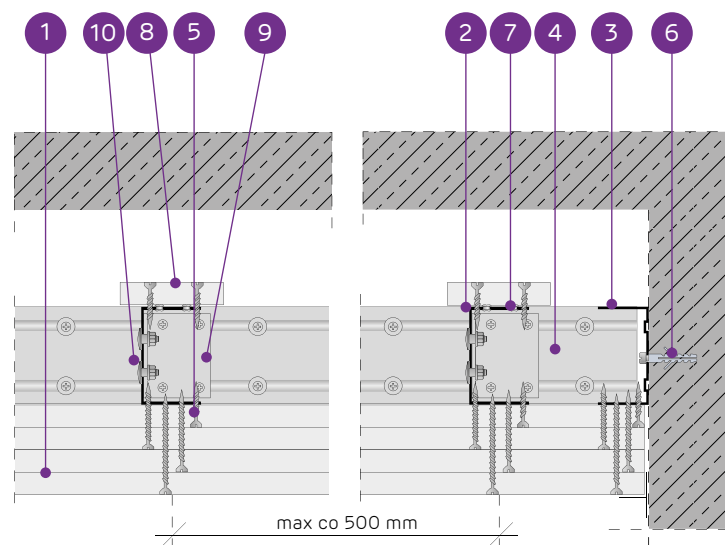

SYSTEM SUFITÓW SAMONOŚNYCH NA KONSTRUKCJI NIDA UAR75 Z PASEM DOSZTYWNIAJĄCYM

PARAMETRY TECHNICZNE

Typ systemu Nida Sufit	Konstrukcja rusztu				Poszycie płytami gipsowymi	Minimalna grubość zabudowy	Ciężar zabudowy 1 m ²	Klasa odporności ogniowej ¹⁾	Maksymalna rozpiętość zabudowy sufitowej ²⁾	System specjalny	
	Typ profilu nośnego Nida	Typ profilu obwodowego nośnego Nida	Typ profilu obwodowego konstrukcyjnego Nida	Maksymalny rozstaw profili nośnych Nida UAR75 [mm]							Nida
UAR75/U75/PD/500-37,5/Ogień+	UAR75	U75	U75	500	Ogień Plus	3x12,5	135	38,0	(R)EI60	3530	-
UAR75/U75/PD/500-37,5/WodaOgień+	UAR75	U75	U75	500	Woda Ogień Plus	3x12,5	135	38,0	(R)EI60	3530	-
UAR75/U75/PD/500-37,5/Twarda	UAR75	U75	U75	500	Twarda	3x12,5	135	48,0	(R)EI60	3160	●
UAR75/U75/PD/500-37,5/Hydro	UAR75	U75	U75	500	Hydro	3x12,5	135	41,0	(R)EI60	3330	●
UAR75/U75/PD/500-40/Ogień+	UAR75	U75	U75	500	Ogień Plus	2x12,5+15,0	137,5	42,0	(R)EI90	3330	-
UAR75/U75/PD/500-40/Twarda	UAR75	U75	U75	500	Twarda	2x12,5+15,0	137,5	50,0	(R)EI90	3160	●
UAR75/U75/PD/500-40/Hydro	UAR75	U75	U75	500	Hydro	2x12,5+15,0	137,5	44,0	(R)EI90	3330	●
UAR75/U75/PD/500-55/Ogień+	UAR75	U75	U75	500	Ogień Plus	2x12,5+2x15,0	152,5	56,0	(R)EI120	2890	-
UAR75/U75/PD/500-55/Twarda	UAR75	U75	U75	500	Twarda	2x12,5+2x15,0	152,5	66,0	(R)EI120	2670	●
UAR75/U75/PD/500-55/Hydro	UAR75	U75	U75	500	Hydro	2x12,5+2x15,0	152,5	58,0	(R)EI120	2890	●
UAR75/U75/PD/500-60/Ogień+	UAR75	U75	U75	500	Ogień Plus	4x15,0	157,5	64,0	(R)EI120	2770	-
UAR75/U75/PD/500-60/Twarda	UAR75	U75	U75	500	Twarda	4x15,0	157,5	72,0	(R)EI120	2580	●
UAR75/U75/PD/500-60/Hydro	UAR75	U75	U75	500	Hydro	4x15,0	157,5	64,0	(R)EI120	2770	●

¹⁾ Klasyfikacja ogniowa nr LBO-458-K/22.

²⁾ Opinia techniczna ITB 1060/12/R33NK. Maksymalna rozpiętość zabudowy sufitu samonośnego nie uwzględnia obciążeń pochodzących od dodatkowych elementów np.: materiału izolacyjnego, okładzin dekoracyjnych czy osprzętu instalacyjnego. W sprawie szczegółów wymagany kontakt z odpowiednim Doradcą Technicznym Siniat (szczegółowe mapy regionów dostępne na końcu katalogu).

ZUŻYCIE MATERIAŁÓW NA 1M² ZABUDOWY SUFITOWEJ W SYSTEMIE NIDA SUFIT

Nazwa materiału	J.m.	Typ systemu Nida Sufit												
		UAR75/U75/PD/500-37,5/Ogień+	UAR75/U75/PD/500-37,5/WodaOgień+	UAR75/U75/PD/500-37,5/Twarda	UAR75/U75/PD/500-37,5/Hydro	UAR75/U75/PD/500-40/Ogień+	UAR75/U75/PD/500-40/Twarda	UAR75/U75/PD/500-40/Hydro	UAR75/U75/PD/500-55/Ogień+	UAR75/U75/PD/500-55/Twarda	UAR75/U75/PD/500-55/Hydro	UAR75/U75/PD/500-60/Ogień+	UAR75/U75/PD/500-60/Twarda	UAR75/U75/PD/500-60/Hydro
Zużycie materiału na 1m ²														
Płyta Nida Ogień Plus 12,5 mm	m ²	3,3	-	-	-	2,3	-	-	2,3	-	-	-	-	-
Płyta Nida Woda Ogień Plus 12,5 mm	m ²	-	3,3	-	-	-	-	-	-	-	-	-	-	-
Płyta Nida Twarda 12,5 mm	m ²	-	-	3,3	-	-	2,3	-	-	2,3	-	-	-	-
Płyta Nida Hydro 12,5 mm	m ²	-	-	-	3,3	-	-	2,3	-	-	2,3	-	-	-
Płyta Nida Ogień Plus 15,0 mm	m ²	-	-	-	-	1,0	-	-	2,0	-	-	4,3	-	-
Płyta Nida Twarda 15,0 mm	m ²	-	-	-	-	-	1,0	-	2,0	-	-	4,3	-	-
Płyta Nida Hydro 15,0 mm	m ²	-	-	-	-	-	-	1,0	-	2,0	-	-	4,3	-
Profil Nida UAR75	mb	2,2	2,2	2,2	2,2	2,2	2,2	2,2	2,2	2,2	2,2	2,2	2,2	2,2
Profil Nida U75	mb	0,75	0,75	0,75	0,75	0,75	0,75	0,75	0,75	0,75	0,75	0,75	0,75	0,75
Kątownik Nida do profilu UA75	szt.	1,5	1,5	1,5	1,5	1,5	1,5	1,5	1,5	1,5	1,5	1,5	1,5	1,5
Śruba M8 typu FLAT HEAD z ząbkowaną nakrętką	szt.	3,0	3,0	3,0	3,0	3,0	3,0	3,0	3,0	3,0	3,0	3,0	3,0	3,0
Nity	szt.	2,8	2,8	2,8	2,8	2,8	2,8	2,8	2,8	2,8	2,8	2,8	2,8	2,8
Stalowy element kotwiący (typ wg ciężaru zabudowy) ³⁾	szt.	7,7	7,7	7,7	7,7	7,7	7,7	7,7	7,7	7,7	7,7	7,7	7,7	7,7
Blachowkręty Nida 3,5x25 mm ⁴⁾	szt.	15,0	15,0	-	-	15,0	-	-	15,0	-	-	15,0	-	-
Blachowkręty Nida 3,5x35 mm ⁴⁾	szt.	6,0	6,0	-	-	6,0	-	-	6,0	-	-	6,0	-	-
Blachowkręty Nida 3,5x45 mm ⁴⁾	szt.	-	-	-	-	-	-	-	6,0	-	-	6,0	-	-
Blachowkręty Nida 3,5x55 mm ⁴⁾	szt.	18,0	18,0	-	-	18,0	-	-	6,0	-	-	6,0	-	-
Blachowkręty Nida 4,2x70 mm ⁴⁾	szt.	-	-	-	-	-	-	-	18,0	-	-	18,0	-	-
Wkręty FixDens 4,2x25 mm ⁴⁾	szt.	-	-	15,0	-	-	15,0	-	-	15,0	-	-	15,0	-
Wkręty FixDens 4,2x42 mm ⁴⁾	szt.	-	-	6,0	-	-	6,0	-	-	6,0	-	-	6,0	-
Wkręty FixDens 4,2x60 mm ⁴⁾	szt.	-	-	18,0	-	-	18,0	-	-	6,0	-	-	6,0	-
Wkręty FixDens 4,5x80 mm ⁴⁾	szt.	-	-	-	-	-	-	-	-	18,0	-	-	18,0	-
Blachowkręty Nida Hydro C5 3,5x25 mm ⁴⁾	szt.	-	-	-	15,0	-	-	15,0	-	-	15,0	-	-	15,0
Blachowkręty Nida Hydro C5 3,5x41 mm ⁴⁾	szt.	-	-	-	6,0	-	-	6,0	-	-	6,0	-	-	6,0
Blachowkręty Nida Hydro C5 3,5x55 mm ⁴⁾	szt.	-	-	-	18,0	-	-	18,0	-	-	6,0	-	-	6,0
Blachowkręty Nida Hydro C5 4,2x70 mm ⁴⁾	szt.	-	-	-	-	-	-	-	-	-	18,0	-	-	18,0
Taśma zbrojąca Nida	mb	1,4	1,4	1,4	1,4	1,4	1,4	1,4	1,4	1,4	1,4	1,4	1,4	1,4
Gips szpachlowy Nida Start	kg	0,9	0,9	-	-	0,9	-	-	1,2	-	-	1,2	-	-
Gips szpachlowy Nida Finish	kg	0,1	0,1	-	-	0,1	-	-	0,1	-	-	0,1	-	-
Gotowa masa szpachlowa Nida Hydromix ⁵⁾	kg	-	-	1,0	1,0	-	1,0	1,0	-	1,3	1,3	-	1,3	1,3

³⁾ Typ i ilość elementów kotwiących dobrać wg schematu zawartego w opinii technicznej ITB Sufity Samonośne: ITB 1060/12/R33NK.

⁴⁾ Zaleca się stosowanie wkrętów do blachy 2 mm.

⁵⁾ W przypadku płyt gipsowo-wiórowych z włóknami Nida Twarda alternatywnie stosować gips szpachlowy Nida Max. Normy zużycia nie uwzględniają strat materiałowych.

nida Sufit



Klasa odporności ogniowej:
**(R)EI15
(R)EI30**



Maksymalna rozpiętość zabudowy:
5900 mm



Minimalna grubość zabudowy:
135 mm



Ciężar 1m² zabudowy:
16,0-26,0 kg



Numer dokumentu związanego:
EN13964:2014-05

Deklaracja Właściwości Użytkowych:
DoP/Ceiling System/0058/15.11.2016

SYSTEMY:

UAR100/U100/PD/500-12,5; UAR100/U100/PD/500-15; UAR100/U100/PD/500-18

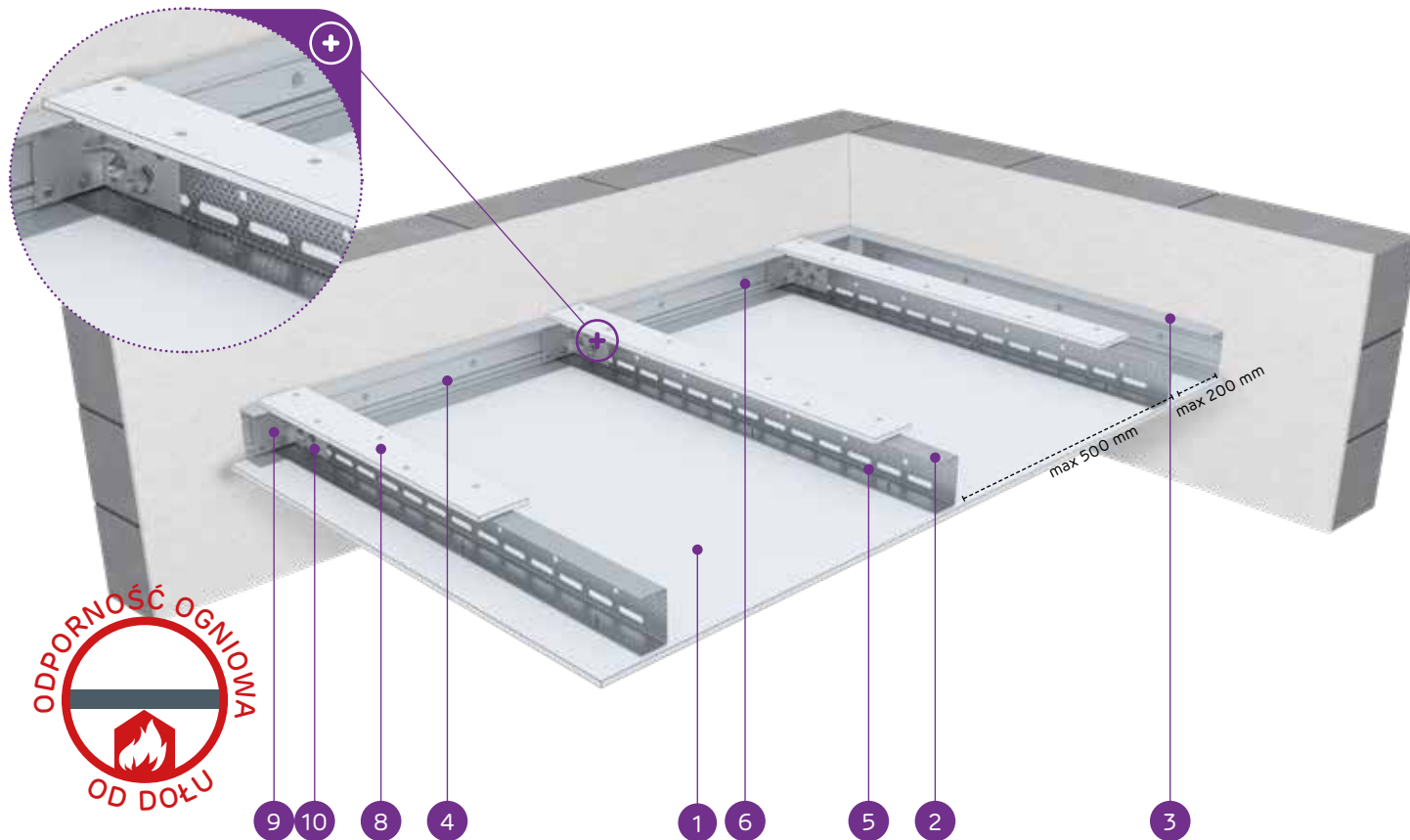

MATERIAŁY:

1. Płyta gipsowo-kartonowa Nida
2. Profil nośny Nida UAR 100
3. Profil konstrukcyjny Nida U 100
4. Profil nośny Nida U 100
5. Blachowkręt Nida 3,5 x 25 mm
6. Stalowy element kotwiący z podkładką stalową
7. Nit
8. Pas dosztywniający z płyty gipsowo-kartonowej Nida 12,5 mm
9. Kątownik do profilu Nida UA
10. Śruba M8 typu FLAT HEAD z ząbkowaną nakrętką

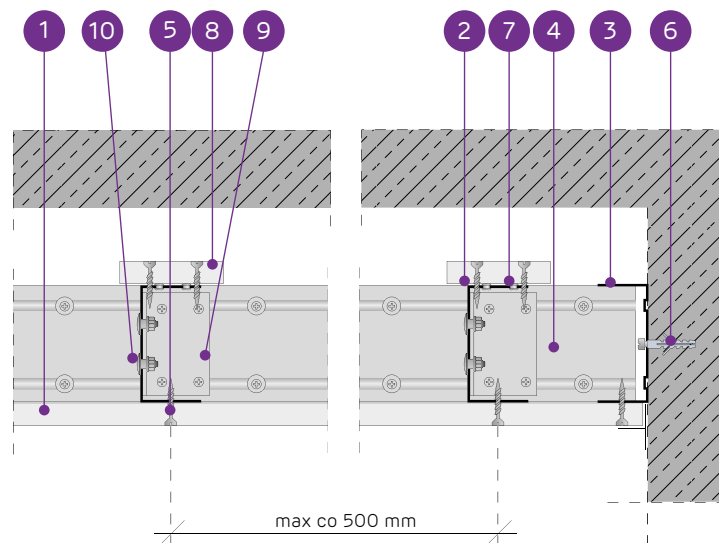

SYSTEM SUFITÓW SAMONOŚNYCH NA KONSTRUKCJI NIDA UAR100 Z PASEM DOSZTYWNIAJĄCYM

PARAMETRY TECHNICZNE

Typ systemu Nida Sufit	Konstrukcja rusztu				Poszycie płytami gipsowymi	Minimalna grubość zabudowy	Ciężar zabudowy 1 m ²	Klasa odporności ogniowej ¹⁾	Maksymalna rozpiętość zabudowy sufitowej ²⁾	System specjalny	
	Typ profilu nośnego Nida	Typ profilu obwodowego nośnego Nida	Typ profilu obwodowego konstrukcyjnego Nida	Maksymalny rozstaw profili nośnych Nida UAR100 [mm]							Nida
UAR100/U100/PD/500-12,5/Expert	UAR100	U100	U100	500	Expert	12,5	135	17,0	-	5900	-
UAR100/U100/PD/500-12,5/Woda ³⁾	UAR100	U100	U100	500	Woda	12,5	135	17,0	-	5900	-
UAR100/U100/PD/500-12,5/Ogień+	UAR100	U100	U100	500	Ogień Plus	12,5	135	19,0	(R)EI15	5900	-
UAR100/U100/PD/500-12,5/WodaOgień+	UAR100	U100	U100	500	Woda Ogień Plus	12,5	135	19,0	(R)EI15	5900	-
UAR100/U100/PD/500-12,5/Twarda	UAR100	U100	U100	500	Twarda	12,5	135	22,0	(R)EI15	5280	●
UAR100/U100/PD/500-12,5/Hydro	UAR100	U100	U100	500	Hydro	12,5	135	20,0	(R)EI15	5900	●
UAR100/U100/PD/500-15/Ogień+	UAR100	U100	U100	500	Ogień Plus	15,0	137,5	23,0	(R)EI15	5280	-
UAR100/U100/PD/500-15/Twarda	UAR100	U100	U100	500	Twarda	15,0	137,5	26,0	(R)EI15	4820	●
UAR100/U100/PD/500-15/Hydro	UAR100	U100	U100	500	Hydro	15,0	137,5	23,0	(R)EI15	5280	●
UAR100/U100/PD/500-18/Ogień+	UAR100	U100	U100	500	Ogień Plus	18,0	140,5	24,0	(R)EI30	5280	-

¹⁾ Klasyfikacja ogniowa nr LBO-458-K/22.

²⁾ Opinia techniczna ITB 1060/12/R33NK. Maksymalna rozpiętość zabudowy sufitu samonośnego nie uwzględnia obciążeń pochodzących od dodatkowych elementów np.: materiału izolacyjnego, okładzin dekoracyjnych czy osprzętu instalacyjnego. W sprawie szczegółów wymagany kontakt z odpowiednim Doradcą Technicznym Siniat (szczegółowe mapy regionów dostępne na końcu katalogu).

³⁾ W pomieszczeniach o wilgotności względnej powietrza do 85% w sekcjach naroznych na intensywne działanie wody zaleca się stosowanie płyt gipsowych z włóknami Nida Hydro (płaszczyzny poziome i pionowe w okolicach wanny, prysznic itp.)

ZUŻYCIE MATERIAŁÓW NA 1M² ZABUDOWY SUFITOWEJ W SYSTEMIE NIDA SUFIT

Nazwa materiału	J.m.	Typ systemu Nida Sufit										
		UAR100/ U100/ PD/500-12,5/ Expert	UAR100/ U100/ PD/500-12,5/ Woda	UAR100/ U100/ PD/500-12,5/ Ogień+	UAR100/ U100/ PD/500-12,5/ WodaOgień+	UAR100/ U100/ PD/500-12,5/ Twarda	UAR100/ U100/ PD/500-12,5/ Hydro	UAR100/ U100/ PD/500-15/ Ogień+	UAR100/ U100/ PD/500-15/ Twarda	UAR100/ U100/ PD/500-15/ Hydro	UAR100/ U100/ PD/500-18/ Ogień+	
Zużycie materiału na 1m ²												
Płyta Nida Expert 12,5 mm	m ²	1,3	-	-	-	-	-	-	-	-	-	-
Płyta Nida Woda 12,5 mm	m ²	-	1,3	-	-	-	-	-	-	-	-	-
Płyta Nida Ogień Plus 12,5 mm	m ²	-	-	1,3	-	-	-	-	-	-	-	-
Płyta Nida Woda Ogień Plus 12,5 mm	m ²	-	-	-	1,3	-	-	-	-	-	-	-
Płyta Nida Twarda 12,5 mm	m ²	-	-	-	-	1,3	-	-	-	-	-	-
Płyta Nida Hydro 12,5 mm	m ²	-	-	-	-	-	1,3	-	-	-	-	-
Płyta Nida Ogień Plus 15,0 mm	m ²	-	-	-	-	-	-	1,3	-	-	-	-
Płyta Nida Twarda 15,0 mm	m ²	-	-	-	-	-	-	-	1,3	-	-	-
Płyta Nida Hydro 15,0 mm	m ²	-	-	-	-	-	-	-	-	1,3	-	-
Płyta Nida Ogień Plus 18,0 mm	m ²	-	-	-	-	-	-	-	-	-	1,3	-
Profil Nida UAR100	mb	2,2	2,2	2,2	2,2	2,2	2,2	2,2	2,2	2,2	2,2	2,2
Profil Nida U100	mb	0,75	0,75	0,75	0,75	0,75	0,75	0,75	0,75	0,75	0,75	0,75
Kątownik Nida do profilu UA100	szt.	1,5	1,5	1,5	1,5	1,5	1,5	1,5	1,5	1,5	1,5	1,5
Śruba M8 typu FLAT HEAD z ząbkowaną nakrętką	szt.	3,0	3,0	3,0	3,0	3,0	3,0	3,0	3,0	3,0	3,0	3,0
Nity	szt.	2,8	2,8	2,8	2,8	2,8	2,8	2,8	2,8	2,8	2,8	2,8
Stalowy element kotwiący (typ wg ciężaru zabudowy) ⁴⁾	szt.	7,7	7,7	7,7	7,7	7,7	7,7	7,7	7,7	7,7	7,7	7,7
Blachowkręty Nida 3,5x25 mm ⁵⁾	szt.	27,0	27,0	27,0	27,0	-	-	27,0	-	-	-	-
Blachowkręty Nida 3,5x35 mm ⁵⁾	szt.	-	-	-	-	-	-	-	-	-	-	27,0
Wkręty FixDens 4,2x25 mm ⁵⁾	szt.	-	-	-	-	27,0	-	-	-	27,0	-	-
Blachowkręty Nida Hydro C5 3,5x25 mm ⁵⁾	szt.	-	-	-	-	-	27,0	-	-	-	27,0	-
Taśma zbrojąca Nida	mb	1,4	1,4	1,4	1,4	1,4	1,4	1,4	1,4	1,4	1,4	1,4
Gips szpachlowy Nida Start	kg	0,3	0,3	0,3	0,3	-	-	0,3	-	-	-	0,3
Gips szpachlowy Nida Finish	kg	0,1	0,1	0,1	0,1	-	-	0,1	-	-	-	0,1
Gotowa masa szpachlowa Nida Hydromix ⁶⁾	kg	-	-	-	-	0,4	0,4	-	-	0,4	0,4	-

⁴⁾ Typ i ilość elementów kotwiących dobrać wg schematu zawartego w opinii technicznej ITB Sufity Samonośne: ITB 1060/12/R33NK.

⁵⁾ Zaleca się stosowanie wkrętów do blachy 2 mm.

⁶⁾ W przypadku płyt gipsowo-włókowych z włóknami Nida Twarda alternatywnie stosować gips szpachlowy Nida Max. Normy zużycia nie uwzględniają strat materiałowych.

nida Sufit



Klasa odporności ogniowej:
(R)EI30
(R)EI45
(R)EI60



Maksymalna rozpiętość zabudowy:
5540 mm



Minimalna grubość zabudowy:
147,5 mm



Ciężar 1m² zabudowy:
24,0-41,0 kg



Numer dokumentu związanego:
EN13964:2014-05

Deklaracja Właściwości Użytkowych:
DoP/Ceiling System/0058/15.11.2016

SYSTEMY:

UAR100/U100/PD/500-25; UAR100/U100/PD/500-27,5; UAR100/U100/PD/500-30

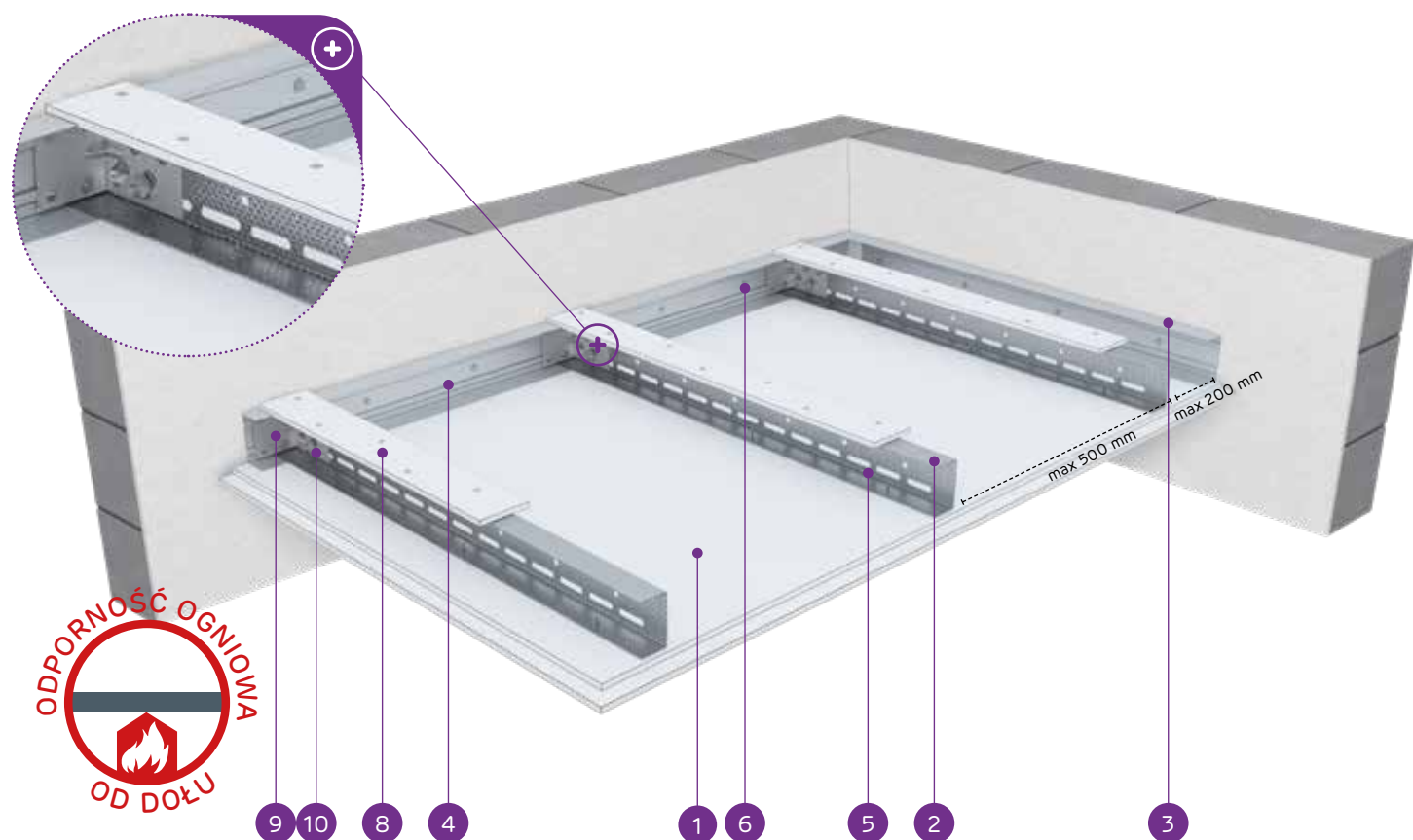

MATERIAŁY:

1. Płyta gipsowo-kartonowa Nida
2. Profil nośny Nida UAR 100
3. Profil konstrukcyjny Nida U 100
4. Profil nośny Nida U 100
5. Blachowkręt Nida 3,5 x 25 mm
6. Stalowy element kotwiący z podkładką stalową
7. Nit
8. Pas dosztywniający z płyty gipsowo-kartonowej Nida 12,5 mm
9. Kątownik do profilu Nida UA
10. Śruba M8 typu FLAT HEAD z ząbkowaną nakrętką

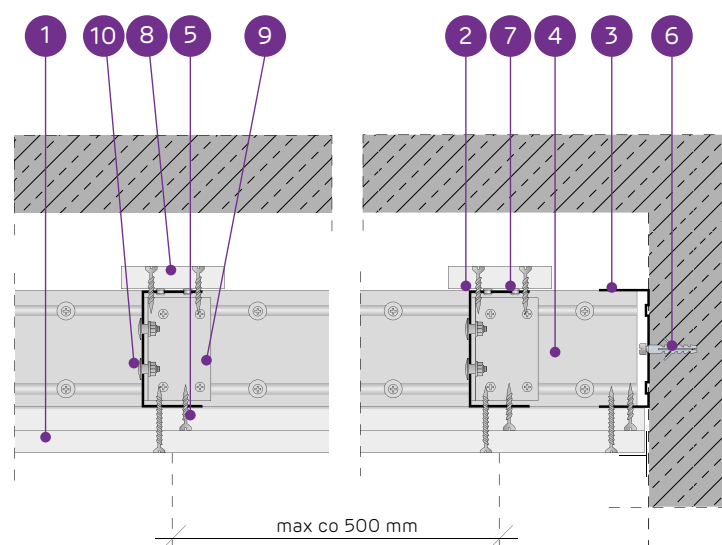

SYSTEM SUFITÓW SAMONOŚNYCH NA KONSTRUKCJI NIDA UAR100 Z PASEM DOSZTYWNIAJĄCYM

PARAMETRY TECHNICZNE

Typ systemu Nida Sufit	Konstrukcja rusztu				Poszycie płytami gipsowymi	Minimalna grubość zabudowy [mm]	Ciężar zabudowy 1 m ² [kg]	Klasa odporności ogniowej ¹⁾ [min]	Maksymalna rozpiętość zabudowy sufitowej ²⁾ [mm]	System specjalny	
	Typ profilu nośnego Nida	Typ profilu obwodowego nośnego Nida	Typ profilu obwodowego konstrukcyjnego Nida	Maksymalny rozstaw profili nośnych Nida UAR100 [mm]							Nida
UAR100/U100/PD/500-25/Expert	UAR100	U100	U100	500	Expert	2x12,5	147,5	26,0	-	5060	-
UAR100/U100/PD/500-25/Woda ³⁾	UAR100	U100	U100	500	Woda	2x12,5	147,5	26,0	-	5060	-
UAR100/U100/PD/500-25/Ogień Typ F	UAR100	U100	U100	500	Ogień Typ F	2x12,5	147,5	27,0	(R)EI30	5060	-
UAR100/U100/PD/500-25/Ogień+	UAR100	U100	U100	500	Ogień Plus	2x12,5	147,5	29,0	(R)EI45	5060	-
UAR100/U100/PD/500-25/WodaOgień+	UAR100	U100	U100	500	Woda Ogień Plus	2x12,5	147,5	29,0	(R)EI45	5060	-
UAR100/U100/PD/500-25/Twarda	UAR100	U100	U100	500	Twarda	2x12,5	147,5	35,0	(R)EI45	4680	●
UAR100/U100/PD/500-25/Hydro	UAR100	U100	U100	500	Hydro	2x12,5	147,5	31,0	(R)EI45	4680	●
UAR100/U100/PD/500-27,5/Ogień+ ⁴⁾	UAR100	U100	U100	500	Ogień Plus	1x12,5+1x15,0	150	34,0	(R)EI60	4390	-
UAR100/U100/PD/500-30/Ogień+	UAR100	U100	U100	500	Ogień Plus	2x15,0	152,5	37,0	(R)EI60	4390	-
UAR100/U100/PD/500-30/Twarda	UAR100	U100	U100	500	Twarda	2x15,0	152,5	41,0	(R)EI60	4140	●
UAR100/U100/PD/500-30/Hydro	UAR100	U100	U100	500	Hydro	2x15,0	152,5	37,0	(R)EI60	4390	●

¹⁾ Klasyfikacja ogniowa nr LBO-458-K/22.

²⁾ Opinia techniczna ITB 1060/12/R33NK. Maksymalna rozpiętość zabudowy sufitu samonośnego nie uwzględnia obciążeń pochodzących od dodatkowych elementów np.: materiału izolacyjnego, okładzin dekoracyjnych czy osprzętu instalacyjnego. W sprawie szczegółów wymagany kontakt z odpowiednim Doradcą Technicznym Siniat (szczegółowe mapy regionów dostępne na końcu katalogu).

³⁾ W pomieszczeniach o wilgotności względnej powietrza do 85% w sekcjach narażonych na intensywne działanie wody zaleca się stosowanie płyt gipsowych z włóknami Nida Hydro (płaszczyzny poziome i pionowe w okolicach wanny, prysznicza itp.)

⁴⁾ W systemie w klasie odporności ogniowej (R)EI60 w konfiguracji 1x12,5 mm + 1x15,0 mm możliwość zamiany płyty Nida Ogień Plus typ DF tylko na płytę Nida Woda Ogień Plus typ DFH.

ZUŻYCIE MATERIAŁÓW NA 1M² ZABUDOWY SUFITOWEJ W SYSTEMIE NIDA SUFIT

Nazwa materiału	J.m.	Typ systemu Nida Sufit											
		UAR100/ U100/ PD/500-25/ Expert	UAR100/ U100/ PD/500-25/ Woda	UAR100/ U100/ PD/500-25/ Ogień Typ F	UAR100/ U100/ PD/500-25/ Ogień+	UAR100/ U100/ PD/500-25/ WodaOgień+	UAR100/ U100/ PD/500-25/ Twarda	UAR100/ U100/ PD/500-25/ Hydro	UAR100/ U100/ PD/500-27,5/ Ogień+	UAR100/ U100/ PD/500-30/ Ogień+	UAR100/ U100/ PD/500-30/ Twarda	UAR100/ U100/ PD/500-30/ Hydro	
Zużycie materiału na 1m ²													
Płyta Nida Expert 12,5 mm	m ²	2,3	-	-	-	-	-	-	-	-	-	-	-
Płyta Nida Woda 12,5 mm	m ²	-	2,3	-	-	-	-	-	-	-	-	-	-
Płyta Nida Ogień Typ F 12,5 mm	m ²	-	-	2,3	-	-	-	-	-	-	-	-	-
Płyta Nida Ogień Plus 12,5 mm	m ²	-	-	-	2,3	-	-	1,3	-	-	-	-	-
Płyta Nida Woda Ogień Plus 12,5 mm	m ²	-	-	-	-	2,3	-	-	-	-	-	-	-
Płyta Nida Twarda 12,5 mm	m ²	-	-	-	-	-	2,3	-	-	-	-	-	-
Płyta Nida Hydro 12,5 mm	m ²	-	-	-	-	-	-	2,3	-	-	-	-	-
Płyta Nida Ogień Plus 15,0 mm	m ²	-	-	-	-	-	-	-	1,0	2,3	-	-	-
Płyta Nida Twarda 15,0 mm	m ²	-	-	-	-	-	-	-	-	-	2,3	-	-
Płyta Nida Hydro 15,0 mm	m ²	-	-	-	-	-	-	-	-	-	-	2,3	-
Profil Nida UAR100	mb	2,2	2,2	2,2	2,2	2,2	2,2	2,2	2,2	2,2	2,2	2,2	2,2
Profil Nida U100	mb	0,75	0,75	0,75	0,75	0,75	0,75	0,75	0,75	0,75	0,75	0,75	0,75
Kątownik Nida do profilu UA100	szt.	1,5	1,5	1,5	1,5	1,5	1,5	1,5	1,5	1,5	1,5	1,5	1,5
Śruba M8 typu FLAT HEAD z ząbkowaną nakrętką	szt.	3,0	3,0	3,0	3,0	3,0	3,0	3,0	3,0	3,0	3,0	3,0	3,0
Nity	szt.	2,8	2,8	2,8	2,8	2,8	2,8	2,8	2,8	2,8	2,8	2,8	2,8
Stalowy element kotwiący (typ wg ciężaru zabudowy) ⁵⁾	szt.	7,1	7,1	7,7	7,1	7,1	7,1	7,1	7,1	7,1	7,1	7,1	7,1
Blachowkręt Nida 3,5x25 mm ⁶⁾	szt.	15,0	15,0	15,0	15,0	15,0	-	-	15,0	15,0	-	-	-
Blachowkręt Nida 3,5x35 mm ⁶⁾	szt.	18,0	18,0	18,0	18,0	18,0	-	-	-	-	-	-	-
Blachowkręt Nida 3,5x45 mm ⁶⁾	szt.	-	-	-	-	-	-	-	18,0	18,0	-	-	-
Wkręty FixDens 4,2x25 mm ⁶⁾	szt.	-	-	-	-	-	-	15,0	-	-	-	15,0	-
Wkręty FixDens 4,2x42 mm ⁶⁾	szt.	-	-	-	-	-	-	-	18,0	-	-	-	18,0
Blachowkręt Nida Hydro C5 3,5x25 mm ⁶⁾	szt.	-	-	-	-	-	-	-	15,0	-	-	-	15,0
Blachowkręt Nida Hydro C5 3,5x41 mm ⁶⁾	szt.	-	-	-	-	-	-	-	18,0	-	-	-	18,0
Taśma zbrojąca Nida	mb	1,4	1,4	1,4	1,4	1,4	1,4	1,4	1,4	1,4	1,4	1,4	1,4
Gips szpachlowy Nida Start	kg	0,6	0,6	0,6	0,6	0,6	-	-	0,6	0,6	-	-	-
Gips szpachlowy Nida Finish	kg	0,1	0,1	0,1	0,1	0,1	-	-	0,1	0,1	-	-	-
Gotowa masa szpachlowa Nida Hydromix ⁷⁾	kg	-	-	-	-	-	-	0,7	0,7	-	-	0,7	0,7

⁵⁾ Typ i ilość elementów kotwiących dobrać wg schematu zawartego w opinii technicznej ITB Sufity Samonośne: ITB 1060/12/R33NK.

⁶⁾ Zaleca się stosowanie wkrętów do blachy 2 mm.

⁷⁾ W przypadku płyt gipsowo-włókowych z włóknami Nida Twarda alternatywnie stosować gips szpachlowy Nida Max. Normy zużycia nie uwzględniają strat materiałowych.

nida Sufit



Klasa odporności ogniowej:
(R)EI60
(R)EI90
(R)EI120



Maksymalna rozpiętość zabudowy:
4390 mm



Minimalna grubość zabudowy:
160 mm



Ciężar 1m² zabudowy:
39,0-73,0 kg



Numer dokumentu związanego:
EN13964:2014-05

Deklaracja Właściwości Użytkowych:
DoP/Ceiling System/0058/15.11.2016

SYSTEMY:
**UAR100/U100/PD/500-37,5; UAR100/U100/PD/500-40; UAR100/U100/PD/500-55;
UAR100/U100/PD/500-60**

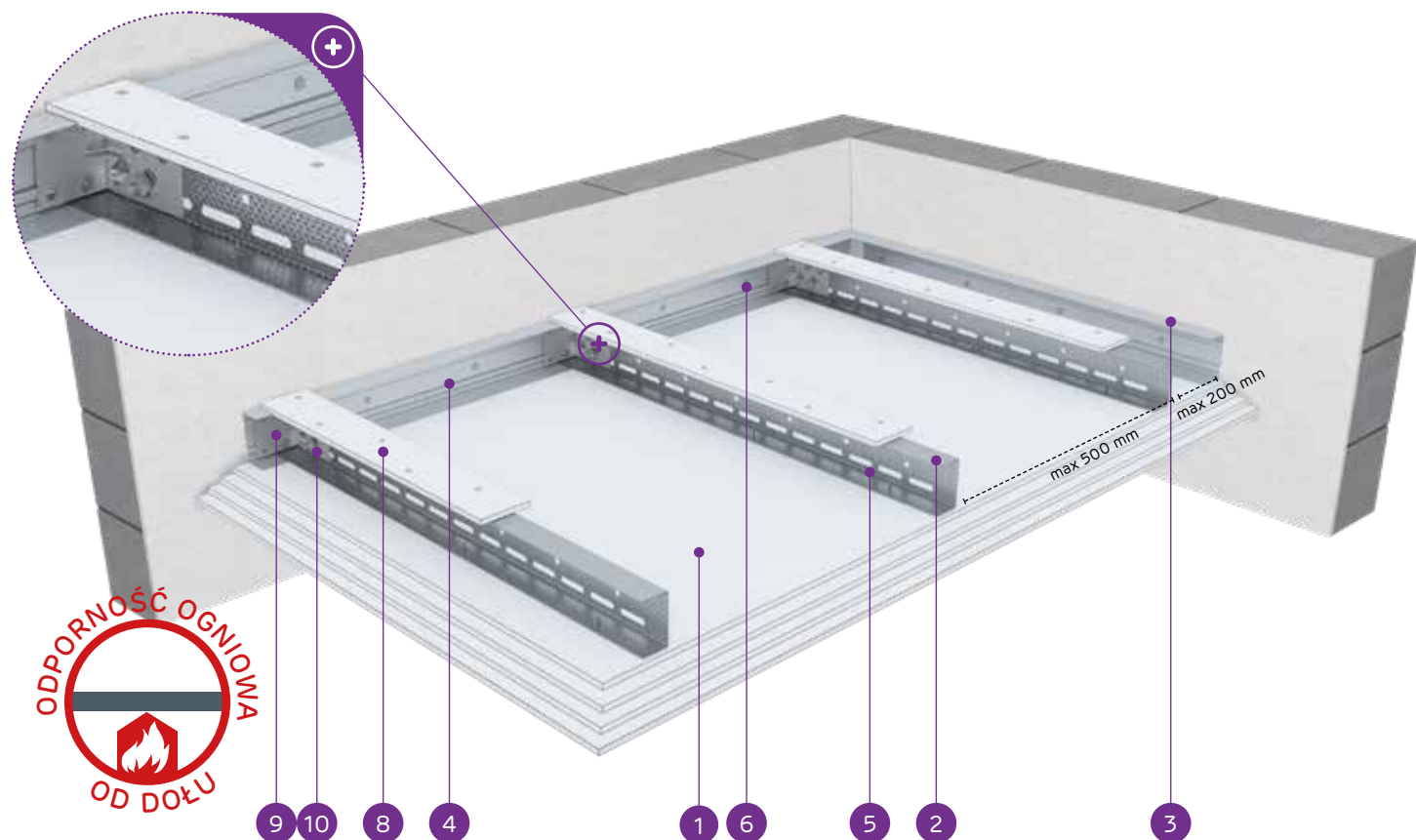

MATERIAŁY:

1. Płyta gipsowo-kartonowa Nida
2. Profil nośny Nida UAR 100
3. Profil konstrukcyjny Nida U 100
4. Profil nośny Nida U 100
5. Blachowkręt Nida 3,5 x 25 mm
6. Stalowy element kotwiący z podkładką stalową
7. Nit
8. Pas dosztywniający z płyty gipsowo-kartonowej Nida 12,5 mm
9. Kątownik do profilu Nida UA
10. Śruba M8 typu FLAT HEAD z ząbkowaną nakrętką

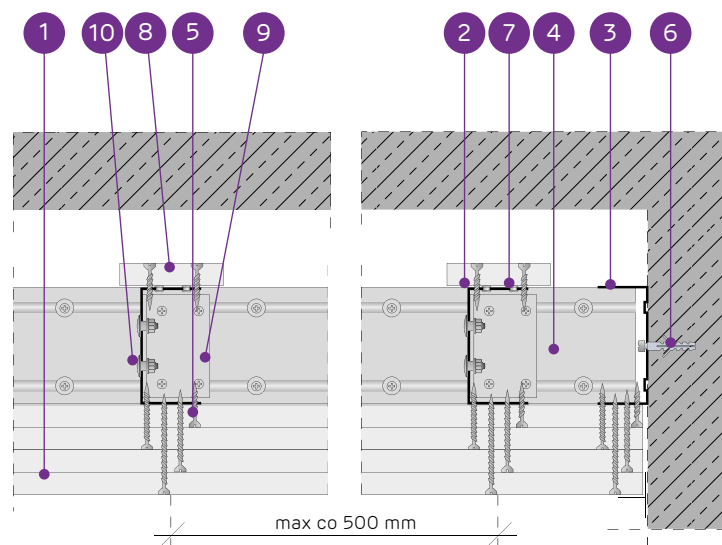

SYSTEM SUFITÓW SAMONOŚNYCH NA KONSTRUKCJI NIDA UAR100 Z PASEM DOSZTYWNIAJĄCYM

PARAMETRY TECHNICZNE

Typ systemu Nida Sufit	Konstrukcja rusztu				Poszycie płytami gipsowymi	Minimalna grubość zabudowy	Ciężar zabudowy 1 m ²	Klasa odporności ogniowej ¹⁾	Maksymalna rozpiętość zabudowy sufitowej ²⁾	System specjalny	
	Typ profilu nośnego Nida	Typ profilu obwodowego nośnego Nida	Typ profilu obwodowego konstrukcyjnego Nida	Maksymalny rozstaw profili nośnych Nida UAR100 [mm]							Nida
UAR100/U100/PD/500-37,5/Ogień+	UAR100	U100	U100	500	Ogień Plus	3x12,5	160	39,0	(R)EI60	4390	-
UAR100/U100/PD/500-37,5/WodaOgień+	UAR100	U100	U100	500	Woda Ogień Plus	3x12,5	160	39,0	(R)EI60	4390	-
UAR100/U100/PD/500-37,5/Twarda	UAR100	U100	U100	500	Twarda	3x12,5	160	48,0	(R)EI60	3920	●
UAR100/U100/PD/500-37,5/Hydro	UAR100	U100	U100	500	Hydro	3x12,5	160	42,0	(R)EI60	4140	●
UAR100/U100/PD/500-40/Ogień+	UAR100	U100	U100	500	Ogień Plus	2x12,5+15,0	162,5	43,0	(R)EI90	4140	-
UAR100/U100/PD/500-40/Twarda	UAR100	U100	U100	500	Twarda	2x12,5+15,0	162,5	51,0	(R)EI90	3740	●
UAR100/U100/PD/500-40/Hydro	UAR100	U100	U100	500	Hydro	2x12,5+15,0	162,5	44,0	(R)EI90	4140	●
UAR100/U100/PD/500-55/Ogień+	UAR100	U100	U100	500	Ogień Plus	2x12,5+2x15,0	177,5	57,0	(R)EI120	3580	-
UAR100/U100/PD/500-55/Twarda	UAR100	U100	U100	500	Twarda	2x12,5+2x15,0	177,5	67,0	(R)EI120	3320	●
UAR100/U100/PD/500-55/Hydro	UAR100	U100	U100	500	Hydro	2x12,5+2x15,0	177,5	59,0	(R)EI120	3580	●
UAR100/U100/PD/500-60/Ogień+	UAR100	U100	U100	500	Ogień Plus	4x15,0	182,5	64,0	(R)EI120	3440	-
UAR100/U100/PD/500-60/Twarda	UAR100	U100	U100	500	Twarda	4x15,0	182,5	73,0	(R)EI120	3200	●
UAR100/U100/PD/500-60/Hydro	UAR100	U100	U100	500	Hydro	4x15,0	182,5	64,0	(R)EI120	3440	●

¹⁾ Klasyfikacja ogniowa nr LBO-458-K/22.

²⁾ Opinia techniczna ITB 1060/12/R33NK. Maksymalna rozpiętość zabudowy sufitu samonośnego nie uwzględnia obciążeń pochodzących od dodatkowych elementów np.: materiału izolacyjnego, okładzin dekoracyjnych czy osprzętu instalacyjnego. W sprawie szczegółów wymagany kontakt z odpowiednim Doradcą Technicznym Siniat (szczegółowe mapy regionów dostępne na końcu katalogu).

ZUŻYCIE MATERIAŁÓW NA 1M² ZABUDOWY SUFITOWEJ W SYSTEMIE NIDA SUFIT

Nazwa materiału	J.m.	Typ systemu Nida Sufit													
		UAR100/U100/PD/500-37,5/Ogień+	UAR100/U100/PD/500-37,5/WodaOgień+	UAR100/U100/PD/500-37,5/Twarda	UAR100/U100/PD/500-37,5/Hydro	UAR100/U100/PD/500-40/Ogień+	UAR100/U100/PD/500-40/Twarda	UAR100/U100/PD/500-40/Hydro	UAR100/U100/PD/500-55/Ogień+	UAR100/U100/PD/500-55/Twarda	UAR100/U100/PD/500-55/Hydro	UAR100/U100/PD/500-60/Ogień+	UAR100/U100/PD/500-60/Twarda	UAR100/U100/PD/500-60/Hydro	
Zużycie materiału na 1m ²															
Płyta Nida Ogień Plus 12,5 mm	m ²	3,3	-	-	-	2,3	-	-	-	-	-	-	-	-	-
Płyta Nida Woda Ogień Plus 12,5 mm	m ²	-	3,3	-	-	-	-	-	-	-	-	-	-	-	-
Płyta Nida Twarda 12,5 mm	m ²	-	-	3,3	-	2,3	-	2,3	-	-	-	-	-	-	-
Płyta Nida Hydro 12,5 mm	m ²	-	-	-	3,3	-	-	2,3	-	-	-	-	-	-	-
Płyta Nida Ogień Plus 15,0 mm	m ²	-	-	-	-	1,0	-	-	2,0	-	-	4,3	-	-	-
Płyta Nida Twarda 15,0 mm	m ²	-	-	-	-	-	1,0	-	2,0	-	-	4,3	-	-	-
Płyta Nida Hydro 15,0 mm	m ²	-	-	-	-	-	-	1,0	-	2,0	-	-	4,3	-	-
Profil Nida UA100	mb	2,2	2,2	2,2	2,2	2,2	2,2	2,2	2,2	2,2	2,2	2,2	2,2	2,2	2,2
Profil Nida U100	mb	0,75	0,75	0,75	0,75	0,75	0,75	0,75	0,75	0,75	0,75	0,75	0,75	0,75	0,75
Kątownik Nida do profilu UA100	szt.	1,5	1,5	1,5	1,5	1,5	1,5	1,5	1,5	1,5	1,5	1,5	1,5	1,5	1,5
Śruba M8 typu FLAT HEAD z ząbkowaną nakrętką	szt.	3,0	3,0	3,0	3,0	3,0	3,0	3,0	3,0	3,0	3,0	3,0	3,0	3,0	3,0
Nity	szt.	2,8	2,8	2,8	2,8	2,8	2,8	2,8	2,8	2,8	2,8	2,8	2,8	2,8	2,8
Stalowy element kotwiący (typ wg ciężaru zabudowy) ³⁾	szt.	7,7	7,7	7,7	7,7	7,7	7,7	7,7	7,7	7,7	7,7	7,7	7,7	7,7	7,7
Blachowkręty Nida 3,5x25 mm ⁴⁾	szt.	15,0	15,0	-	-	15,0	-	-	15,0	-	-	15,0	-	-	-
Blachowkręty Nida 3,5x35 mm ⁴⁾	szt.	6,0	6,0	-	-	6,0	-	-	6,0	-	-	6,0	-	-	-
Blachowkręty Nida 3,5x45 mm ⁴⁾	szt.	-	-	-	-	-	-	-	6,0	-	-	6,0	-	-	-
Blachowkręty Nida 3,5x55 mm ⁴⁾	szt.	18,0	18,0	-	-	18,0	-	-	6,0	-	-	6,0	-	-	-
Blachowkręty Nida 4,2x70 mm ⁴⁾	szt.	-	-	-	-	-	-	-	18,0	-	-	18,0	-	-	-
Wkręty FixDens 4,2x25 mm ⁴⁾	szt.	-	-	15,0	-	-	15,0	-	-	15,0	-	-	15,0	-	-
Wkręty FixDens 4,2x42 mm ⁴⁾	szt.	-	-	6,0	-	-	6,0	-	-	6,0	-	-	6,0	-	-
Wkręty FixDens 4,2x60 mm ⁴⁾	szt.	-	-	18,0	-	-	18,0	-	-	6,0	-	-	6,0	-	-
Wkręty FixDens 4,5x80 mm ⁴⁾	szt.	-	-	-	-	-	-	-	18,0	-	-	18,0	-	-	-
Blachowkręty Nida Hydro C5 3,5x25 mm ⁴⁾	szt.	-	-	-	15,0	-	-	15,0	-	-	15,0	-	-	15,0	-
Blachowkręty Nida Hydro C5 3,5x41 mm ⁴⁾	szt.	-	-	-	6,0	-	-	6,0	-	-	6,0	-	-	6,0	-
Blachowkręty Nida Hydro C5 3,5x55 mm ⁴⁾	szt.	-	-	-	18,0	-	-	18,0	-	-	6,0	-	-	6,0	-
Blachowkręty Nida Hydro C5 4,2x70 mm ⁴⁾	szt.	-	-	-	-	-	-	-	-	-	18,0	-	-	18,0	-
Taśma zbrojąca Nida	mb	1,4	1,4	1,4	1,4	1,4	1,4	1,4	1,4	1,4	1,4	1,4	1,4	1,4	1,4
Gips szpachlowy Nida Start	kg	0,9	0,9	-	-	0,9	-	-	1,2	-	-	1,2	-	-	-
Gips szpachlowy Nida Finish	kg	0,1	0,1	-	-	0,1	-	-	0,1	-	-	0,1	-	-	-
Gotowa masa szpachlowa Nida Hydromix ⁵⁾	kg	-	-	1,0	1,0	-	1,0	1,0	-	1,3	1,3	-	1,3	1,3	1,3

³⁾ Typ i ilość elementów kotwiących dobrać wg schematu zawartego w opinii technicznej ITB Sufity Samonośne: ITB 1060/12/R33NK.

⁴⁾ Zaleca się stosowanie wkrętów do blachy 2 mm.

⁵⁾ W przypadku płyt gipsowo-wiórowych z włóknami Nida Twarda alternatywnie stosować gips szpachlowy Nida Max. Normy zużycia nie uwzględniają strat materiałowych.

nida Sufit



Klasa odporności ogniowej:
**(R)EI15
(R)EI30**



Maksymalna rozpiętość zabudowy:
5240 mm



Minimalna grubość zabudowy:
72,5 mm



Ciężar 1m² zabudowy:
16,0-23,0 kg



Numer dokumentu związanego:
EN13964:2014-05

Deklaracja Właściwości Użytkowych:
DoP/Ceiling System/0059/15.11.2016

SYSTEMY:
UARUAR50/U50/500-12,5; UARUAR50/U50/500-15; UARUAR50/U50/500-18

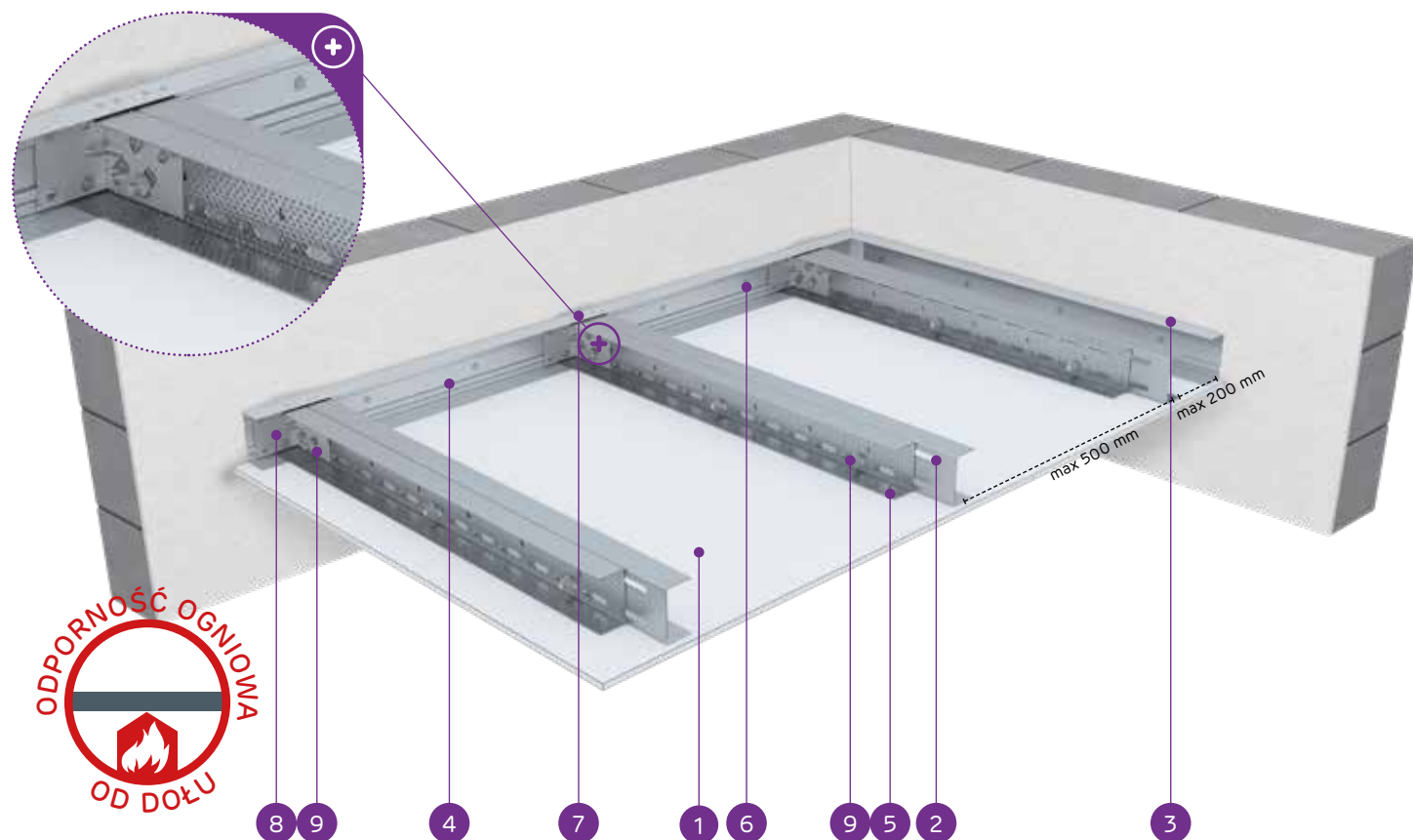

MATERIAŁY:

1. Płyta gipsowo-kartonowa Nida
2. Profil zdwojony nośny Nida UAR 50 (profile skręcone ze sobą środkami za pomocą śrub M8 typu FLAT HEAD z ząbkowaną nakrętką)
3. Profil konstrukcyjny Nida U 50
4. Profil nośny Nida U 50
5. Blachowkręt Nida 3,5 x 25 mm
6. Stalowy element kotwiący z podkładką stalową
7. Nit
8. Kątownik do profilu Nida UA
9. Śruba M8 typu FLAT HEAD z ząbkowaną nakrętką

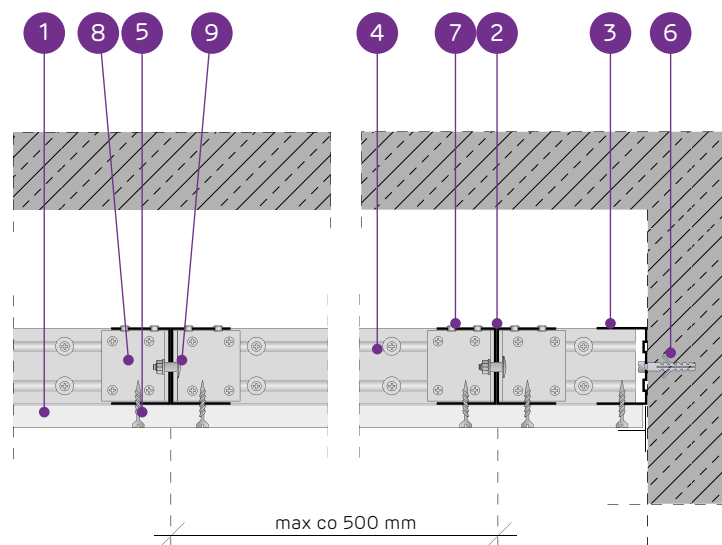

SYSTEM SUFITÓW SAMONOŚNYCH NA ZDWOJONEJ KONSTRUKCJI NIDA UAR50

PARAMETRY TECHNICZNE

Typ systemu Nida Sufit	Konstrukcja rusztu				Poszycie płytami gipsowymi	Minimalna grubość zabudowy	Ciężar zabudowy 1 m ²	Klasa odporności ogniowej ¹⁾	Maksymalna rozpiętość zabudowy sufitowej ²⁾	System specjalny	
	Typ profilu nośnego Nida	Typ profilu obwodowego nośnego Nida	Typ profilu obwodowego konstrukcyjnego Nida	Maksymalny rozstaw profili nośnych Nida UAR50 [mm]							Nida
UARUAR50/U50/500-12,5/Expert	2xUAR50	U50	U50	500	Expert	12,5	72,5	17,0	-	5240	-
UARUAR50/U50/500-12,5/Woda ³⁾	2xUAR50	U50	U50	500	Woda	12,5	72,5	17,0	-	5240	-
UARUAR50/U50/500-12,5/Ogień+	2xUAR50	U50	U50	500	Ogień Plus	12,5	72,5	18,0	(R)EI15	5240	-
UARUAR50/U50/500-12,5/WodaOgień+	2xUAR50	U50	U50	500	Woda Ogień Plus	12,5	72,5	18,0	(R)EI15	5240	-
UARUAR50/U50/500-12,5/Twarda	2xUAR50	U50	U50	500	Twarda	12,5	72,5	21,0	(R)EI15	4680	●
UARUAR50/U50/500-12,5/Hydro	2xUAR50	U50	U50	500	Hydro	12,5	72,5	19,0	(R)EI15	5240	●
UARUAR50/U50/500-15/Ogień+	2xUAR50	U50	U50	500	Ogień Plus	15,0	75	21,0	(R)EI15	4680	-
UARUAR50/U50/500-15/Twarda	2xUAR50	U50	U50	500	Twarda	15,0	75	23,0	(R)EI15	4680	●
UARUAR50/U50/500-15/Hydro	2xUAR50	U50	U50	500	Hydro	15,0	75	21,0	(R)EI15	4680	●
UARUAR50/U50/500-18/Ogień+	2xUAR50	U50	U50	500	Ogień Plus	18,0	78	22,0	(R)EI30	4680	-

¹⁾ Klasyfikacja ogniowa nr LBO-458-K/22.

²⁾ Opinia techniczna ITB 1060/12/R33NK. Maksymalna rozpiętość zabudowy sufitu samonośnego nie uwzględnia obciążeń pochodzących od dodatkowych elementów np.: materiału izolacyjnego, okładzin dekoracyjnych czy osprzętu instalacyjnego. W sprawie szczegółów wymagany kontakt z odpowiednim Doradcą Technicznym Siniat (szczegółowe mapy regionów dostępne na końcu katalogu).

³⁾ W pomieszczeniach o wilgotności względnej powietrza do 85% w sekcjach narożnych na intensywne działanie wody zaleca się stosowanie płyt gipsowych z włóknami Nida Hydro (płaszczyny poziome i pionowe w okolicach wanny, prysznic itp.)

ZUŻYCIE MATERIAŁÓW NA 1M² ZABUDOWY SUFITOWEJ W SYSTEMIE NIDA SUFIT

Nazwa materiału	J.m.	Typ systemu Nida Sufit									
		UARUAR50/U50/500-12,5/Expert	UARUAR50/U50/500-12,5/Woda	UARUAR50/U50/500-12,5/Ogień+	UARUAR50/U50/500-12,5/WodaOgień+	UARUAR50/U50/500-12,5/Twarda	UARUAR50/U50/500-12,5/Hydro	UARUAR50/U50/500-15/Ogień+	UARUAR50/U50/500-15/Twarda	UARUAR50/U50/500-15/Hydro	UARUAR50/U50/500-18/Ogień+
Zużycie materiału na 1m ²											
Płyta Nida Expert 12,5 mm	m ²	1,0	-	-	-	-	-	-	-	-	-
Płyta Nida Woda 12,5 mm	m ²	-	1,0	-	-	-	-	-	-	-	-
Płyta Nida Ogień Plus 12,5 mm	m ²	-	-	1,0	-	-	-	-	-	-	-
Płyta Nida Woda Ogień Plus 12,5 mm	m ²	-	-	-	1,0	-	-	-	-	-	-
Płyta Nida Twarda 12,5 mm	m ²	-	-	-	-	1,0	-	-	-	-	-
Płyta Nida Hydro 12,5 mm	m ²	-	-	-	-	-	1,0	-	-	-	-
Płyta Nida Ogień Plus 15,0 mm	m ²	-	-	-	-	-	-	1,0	-	-	-
Płyta Nida Twarda 15,0 mm	m ²	-	-	-	-	-	-	-	1,0	-	-
Płyta Nida Hydro 15,0 mm	m ²	-	-	-	-	-	-	-	-	1,0	-
Płyta Nida Ogień Plus 18,0 mm	m ²	-	-	-	-	-	-	-	-	-	1,0
Profil Nida UAR50	mb	4,4	4,4	4,4	4,4	4,4	4,4	4,4	4,4	4,4	4,4
Profil Nida U50	mb	0,75	0,75	0,75	0,75	0,75	0,75	0,75	0,75	0,75	0,75
Kątownik Nida do profilu UA50	szt.	3,0	3,0	3,0	3,0	3,0	3,0	3,0	3,0	3,0	3,0
Śruba M8 typu FLAT HEAD z ząbkowaną nakrętką	szt.	11,3	11,3	11,3	11,3	11,3	11,3	11,3	11,3	11,3	11,3
Nity	szt.	5,6	5,6	5,6	5,6	5,6	5,6	5,6	5,6	5,6	5,6
Stalowy element kotwiący (typ wg ciężaru zabudowy) ⁴⁾	szt.	12,6	12,6	12,6	12,6	12,6	12,6	12,6	12,6	12,6	12,6
Blachowkręty Nida 3,5x25 mm ⁵⁾	szt.	18,0	18,0	18,0	18,0	-	-	18,0	-	-	-
Blachowkręty Nida 3,5x35 mm ⁵⁾	szt.	-	-	-	-	-	-	-	-	-	18,0
Wkręty FixDens 4,2x25 mm ⁵⁾	szt.	-	-	-	-	18,0	-	-	18,0	-	-
Blachowkręty Nida Hydro C5 3,5x25 mm ⁵⁾	szt.	-	-	-	-	-	18,0	-	-	18,0	-
Taśma zbrojąca Nida	mb	1,4	1,4	1,4	1,4	1,4	1,4	1,4	1,4	1,4	1,4
Gips szpachlowy Nida Start	kg	0,3	0,3	0,3	0,3	-	-	0,3	-	-	0,3
Gips szpachlowy Nida Finish	kg	0,1	0,1	0,1	0,1	-	-	0,1	-	-	0,1
Gotowa masa szpachlowa Nida Hydromix ⁶⁾	kg	-	-	-	-	0,4	0,4	-	0,4	0,4	-

⁴⁾ Typ i ilość elementów kotwiących dobrać wg schematu zawartego w opinii technicznej ITB Sufity Samonośne: ITB 1060/12/R33NK.

⁵⁾ Zaleca się stosowanie wkrętów do blachy 2 mm.

⁶⁾ W przypadku płyt gipsowo-włókowych z włóknami Nida Twarda alternatywnie stosować gips szpachlowy Nida Max. Normy zużycia nie uwzględniają strat materiałowych.

nida Sufit



Klasa odporności ogniowej:
(R)EI30
(R)EI45
(R)EI60



Maksymalna rozpiętość zabudowy:
4750 mm



Minimalna grubość zabudowy:
85 mm



Ciężar 1m² zabudowy:
24,0-39,0 kg



Numer dokumentu związanego:
EN13964:2014-05

Deklaracja Właściwości Użytkowych:
DoP/Ceiling System/0059/15.11.2016

SYSTEMY:
UARUAR50/U50/500-25; UARUAR50/U50/500-27,5; UARUAR50/U50/500-30

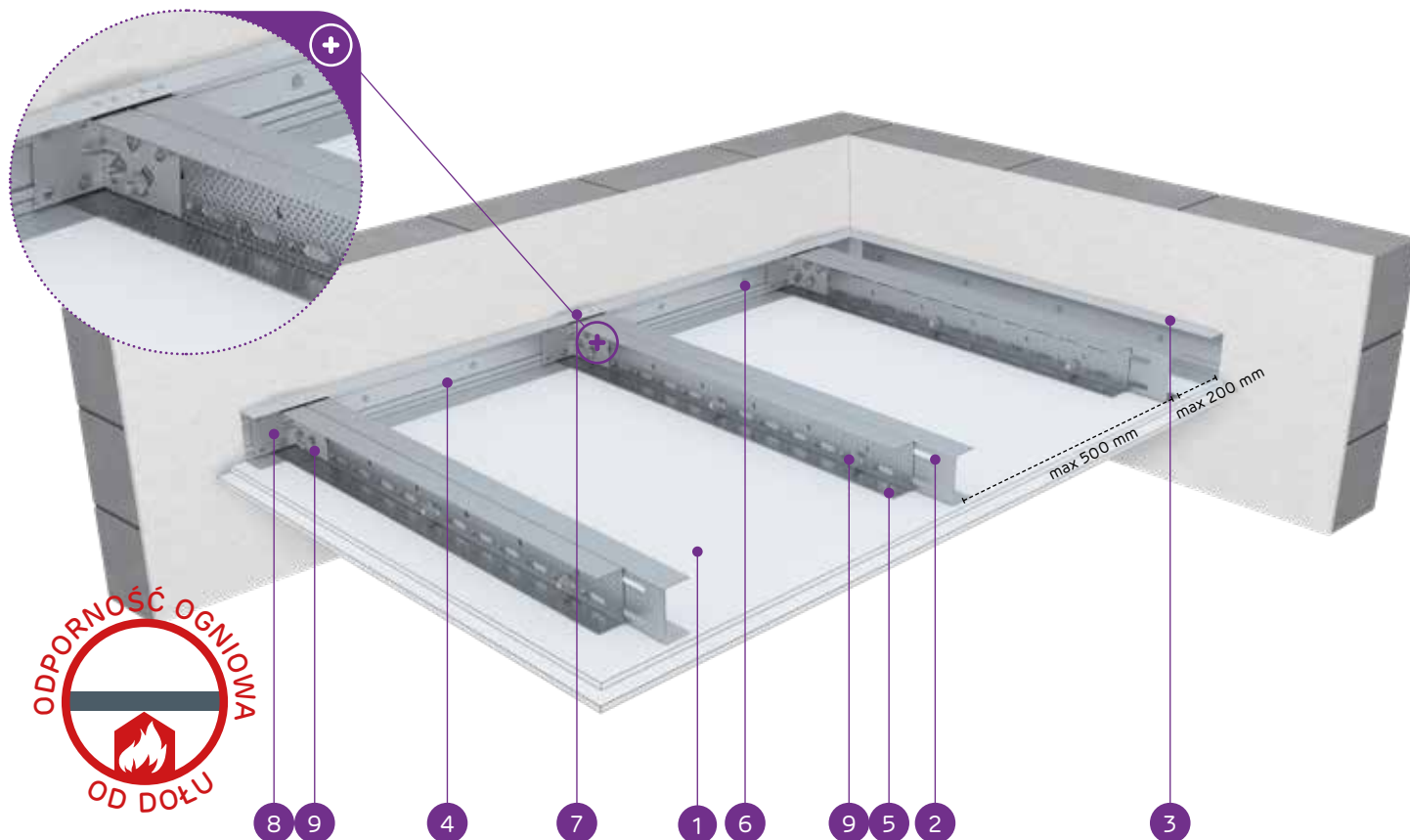

MATERIAŁY:

1. Płyta gipsowo-kartonowa Nida
2. Profil zdwojony nośny Nida UAR 50 (profile skręcone ze sobą środkami za pomocą śrub M8 typu FLAT HEAD z ząbkowaną nakrętką)
3. Profil konstrukcyjny Nida U 50
4. Profil nośny Nida U 50
5. Blachowkręt Nida 3,5 x 25 mm
6. Stalowy element kotwiący z podkładką stalową
7. Nit
8. Kątownik do profilu Nida UA
9. Śruba M8 typu FLAT HEAD z ząbkowaną nakrętką

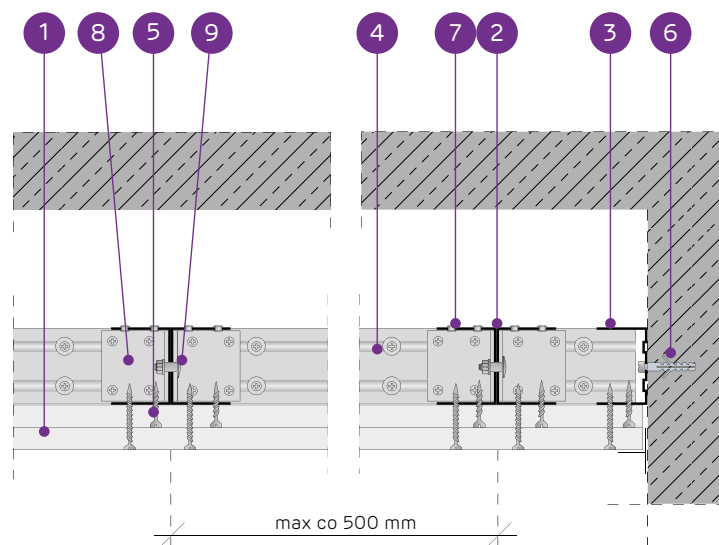

SYSTEM SUFITÓW SAMONOŚNYCH NA ZDWOJONEJ KONSTRUKCJI NIDA UAR50

PARAMETRY TECHNICZNE

Typ systemu Nida Sufit	Konstrukcja rusztu				Poszycie płytami gipsowymi		Minimalna grubość zabudowy [mm]	Ciężar zabudowy 1 m ² kg	Klasa odporności ogniowej ¹⁾ [min]	Maksymalna rozpiętość zabudowy sufitowej ²⁾ [mm]	System specjalny
	Typ profilu nośnego Nida	Typ profilu obwodowego nośnego Nida	Typ profilu obwodowego konstrukcyjnego Nida	Maksymalny rozstaw profili nośnych Nida UAR50 [mm]	Nida	Grubość [mm]					
UARUAR50/U50/500-25/Expert	2xUAR50	U50	U50	500	Expert	2x12,5	85	26,0	-	4340	-
UARUAR50/U50/500-25/Woda ³⁾	2xUAR50	U50	U50	500	Woda	2x12,5	85	26,0	-	4340	-
UARUAR50/U50/500-25/OgieńTypF	2xUAR50	U50	U50	500	Ogień Typ F	2x12,5	85	26,0	(R)EI30	4340	-
UARUAR50/U50/500-25/Ogień+	2xUAR50	U50	U50	500	Ogień Plus	2x12,5	85	28,0	(R)EI45	4340	-
UARUAR50/U50/500-25/WodaOgień+	2xUAR50	U50	U50	500	Woda Ogień Plus	2x12,5	85	28,0	(R)EI45	4340	-
UARUAR50/U50/500-25/Twarda	2xUAR50	U50	U50	500	Twarda	2x12,5	85	34,0	(R)EI45	4020	●
UARUAR50/U50/500-25/Hydro	2xUAR50	U50	U50	500	Hydro	2x12,5	85	30,0	(R)EI45	4340	●
UARUAR50/U50/500-27,5/Ogień+ ⁴⁾	2xUAR50	U50	U50	500	Ogień Plus	1x12,5+1x15,0	87,5	33,0	(R)EI60	4320	-
UARUAR50/U50/500-30/Ogień+	2xUAR50	U50	U50	500	Ogień Plus	2x15,0	90	35,0	(R)EI60	4020	-
UARUAR50/U50/500-30/Twarda	2xUAR50	U50	U50	500	Twarda	2x15,0	90	39,0	(R)EI60	3760	●
UARUAR50/U50/500-30/Hydro	2xUAR50	U50	U50	500	Hydro	2x15,0	90	35,0	(R)EI60	4020	●

¹⁾ Klasyfikacja ogniowa nr LBO-458-K/22.

²⁾ Opinia techniczna ITB 1060/12/R33NK. Maksymalna rozpiętość zabudowy sufitu samonośnego nie uwzględnia obciążeń pochodzących od dodatkowych elementów np.: materiału izolacyjnego, okładzin dekoracyjnych czy osprzętu instalacyjnego. W sprawie szczegółów wymagany kontakt z odpowiednim Doradcą Technicznym Siniat (szczegółowe mapy regionów dostępne na końcu katalogu).

³⁾ W pomieszczeniach o wilgotności względnej powietrza do 85% w sekcjach narożnych na intensywne działanie wody zaleca się stosowanie płyt gipsowych z włóknami Nida Hydro (płaszczyzny poziome i pionowe w okolicach wanny, prysznic itp.).

⁴⁾ W systemie w klasie odporności ogniowej (R)EI60 w konfiguracji 1x12,5 mm + 1x15,0 mm możliwość zamiany płyty Nida Ogień Plus typ DF tylko na płytę Nida Woda Ogień Plus typ DFH2.

ZUŻYCIE MATERIAŁÓW NA 1M² ZABUDOWY SUFITOWEJ W SYSTEMIE NIDA SUFIT

Nazwa materiału	J.m.	Typ systemu Nida Sufit										
		UARUAR50/U50/500-25/Expert	UARUAR50/U50/500-25/Woda	UARUAR50/U50/500-25/OgieńTypF	UARUAR50/U50/500-25/Ogień+	UARUAR50/U50/500-25/WodaOgień+	UARUAR50/U50/500-25/Twarda	UARUAR50/U50/500-25/Hydro	UARUAR50/U50/500-27,5/Ogień+	UARUAR50/U50/500-30/Ogień+	UARUAR50/U50/500-30/Twarda	UARUAR50/U50/500-30/Hydro
		Zużycie materiału na 1m ²										
Płyta Nida Expert 12,5 mm	m ²	2,0	-	-	-	-	-	-	-	-	-	-
Płyta Nida Woda 12,5 mm	m ²	-	2,0	-	-	-	-	-	-	-	-	-
Płyta Nida Ogień Typ F 12,5 mm	m ²	-	-	2,0	-	-	-	-	-	-	-	-
Płyta Nida Ogień Plus 12,5 mm	m ²	-	-	-	2,0	-	-	1,0	-	-	-	-
Płyta Nida Woda Ogień Plus 12,5 mm	m ²	-	-	-	-	2,0	-	-	-	-	-	-
Płyta Nida Twarda 12,5 mm	m ²	-	-	-	-	-	2,0	-	-	-	-	-
Płyta Nida Hydro 12,5 mm	m ²	-	-	-	-	-	-	2,0	-	-	-	-
Płyta Nida Ogień Plus 15,0 mm	m ²	-	-	-	-	-	-	-	1,0	2,0	-	-
Płyta Nida Twarda 15,0 mm	m ²	-	-	-	-	-	-	-	-	-	2,0	-
Płyta Nida Hydro 15,0 mm	m ²	-	-	-	-	-	-	-	-	-	-	2,0
Profil Nida UAR50	mb	4,4	4,4	4,4	4,4	4,4	4,4	4,4	4,4	4,4	4,4	4,4
Profil Nida U50	mb	0,75	0,75	0,75	0,75	0,75	0,75	0,75	0,75	0,75	0,75	0,75
Kątownik Nida do profilu UA50	szt.	3,0	3,0	3,0	3,0	3,0	3,0	3,0	3,0	3,0	3,0	3,0
Śruba M8 typu FLAT HEAD z ząbkowaną nakrętką	szt.	11,3	11,3	11,3	11,3	11,3	11,3	11,3	11,3	11,3	11,3	11,3
Nity	szt.	5,6	5,6	5,6	5,6	5,6	5,6	5,6	5,6	5,6	5,6	5,6
Stalowy element kotwiący (typ wg ciężaru zabudowy) ⁵⁾	szt.	12,6	12,6	12,6	12,6	12,6	12,6	12,6	12,6	12,6	12,6	12,6
Blachowkręty Nida 3,5x25 mm ⁶⁾	szt.	6,0	6,0	6,0	6,0	6,0	-	-	6,0	6,0	-	-
Blachowkręty Nida 3,5x35 mm ⁶⁾	szt.	18,0	18,0	18,0	18,0	18,0	-	-	-	-	-	-
Blachowkręty Nida 3,5x45 mm ⁶⁾	szt.	-	-	-	-	-	-	-	18,0	18,0	-	-
Wkręty FixDens 4,2x25 mm ⁶⁾	szt.	-	-	-	-	-	6,0	-	-	-	6,0	-
Wkręty FixDens 4,2x42 mm ⁶⁾	szt.	-	-	-	-	-	18,0	-	-	-	18,0	-
Blachowkręty Nida Hydro C5 3,5x25 mm ⁶⁾	szt.	-	-	-	-	-	-	6,0	-	-	-	6,0
Blachowkręty Nida Hydro C5 3,5x41 mm ⁶⁾	szt.	-	-	-	-	-	-	18,0	-	-	-	18,0
Taśma zbrojąca Nida	mb	1,4	1,4	1,4	1,4	1,4	1,4	1,4	1,4	1,4	1,4	1,4
Gips szpachlowy Nida Start	kg	0,6	0,6	0,6	0,6	0,6	-	-	0,6	0,6	-	-
Gips szpachlowy Nida Finish	kg	0,1	0,1	0,1	0,1	0,1	-	-	0,1	0,1	-	-
Gotowa masa szpachlowa Nida Hydromix ⁷⁾	kg	-	-	-	-	-	0,7	0,7	-	-	0,7	0,7

⁵⁾ Typ i ilość elementów kotwiących dobrać wg schematu zawartego w opinii technicznej ITB Sufity Samonośne: ITB 1060/12/R33NK.

⁶⁾ Zaleca się stosowanie wkrętów do blachy 2 mm.

⁷⁾ W przypadku płyt gipsowo-włókowych z włóknami Nida Twarda alternatywnie stosować gips szpachlowy Nida Max. Normy zużycia nie uwzględniają strat materiałowych.



nida Sufit



Klasa odporności ogniowej:
(R)EI60
(R)EI90
(R)EI120



Maksymalna rozpiętość zabudowy:
3760 mm



Minimalna grubość zabudowy:
97,5 mm



Ciężar 1m² zabudowy:
38,0-70,0 kg



Numer dokumentu związanego:
EN13964:2014-05

Deklaracja Właściwości Użytkowych:
DoP/Ceiling System/0059/15.11.2016

SYSTEMY:
**UARUAR50/U50/500-37,5; UARUAR50/U50/500-40; UARUAR50/U50/500-55;
UARUAR50/U50/500-60**

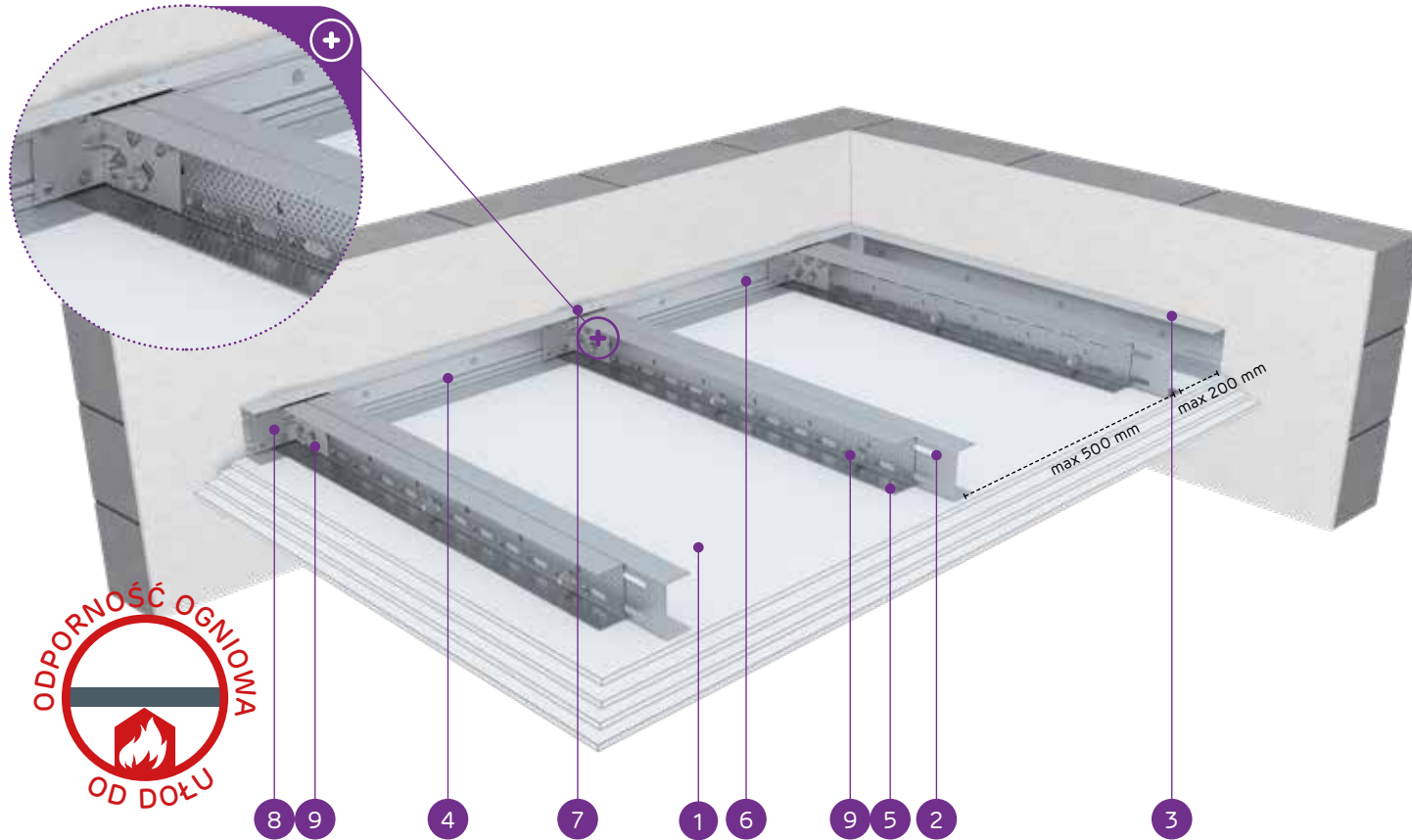

MATERIAŁY:

1. Płyta gipsowo-kartonowa Nida
2. Profil zdwojony nośny Nida UAR 50 (profile skrócone ze sobą środkami za pomocą śrub M8 typu FLAT HEAD z ząbkowaną nakrętką)
3. Profil konstrukcyjny Nida U 50
4. Profil nośny Nida U 50
5. Blachowkręt Nida 3,5 x 25 mm
6. Stalowy element kotwiący z podkładką stalową
7. Nit
8. Kątownik do profilu Nida UA
9. Śruba M8 typu FLAT HEAD z ząbkowaną nakrętką

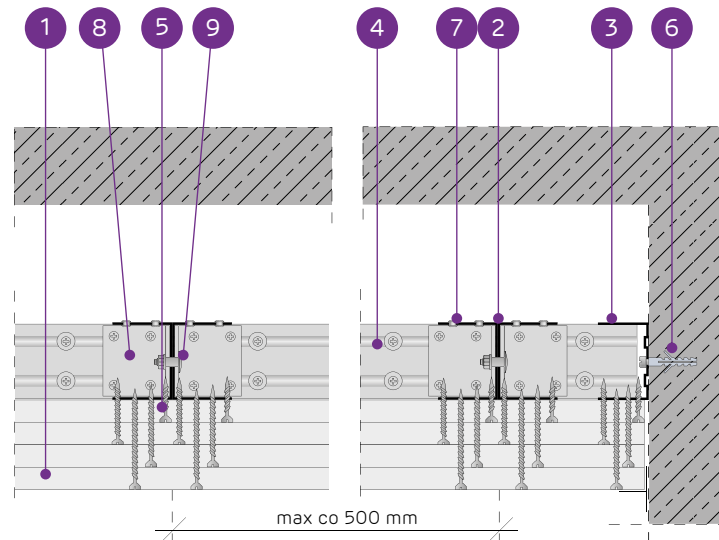

**SYSTEM SUFITÓW SAMONOŚNYCH NA ZDWOJONEJ KONSTRUKCJI
NIDA UAR50**

PARAMETRY TECHNICZNE

Typ systemu Nida Sufit	Konstrukcja rusztu				Poszycie płytami gipsowymi	Minimalna grubość zabudowy [mm]	Ciężar zabudowy 1 m ² [kg]	Klasa odporności ogniowej ¹⁾ [min]	Maksymalna rozpiętość zabudowy sufitowej ²⁾ [mm]	System specjalny	
	Typ profilu nośnego Nida	Typ profilu obwodowego nośnego Nida	Typ profilu obwodowego konstrukcyjnego Nida	Maksymalny rozstaw profili nośnych Nida UAR50 [mm]							
UARUAR50/U50/500-37,5/Ogień+	2xUAR50	U50	U50	500	Ogień Plus	3x12,5	97,5	38,0	(R)EI60	3760	-
UARUAR50/U50/500-37,5/WodaOgień+	2xUAR50	U50	U50	500	Woda Ogień Plus	3x12,5	97,5	38,0	(R)EI60	3760	-
UARUAR50/U50/500-37,5/Twarda	2xUAR50	U50	U50	500	Twarda	3x12,5	97,5	47,0	(R)EI60	3360	●
UARUAR50/U50/500-37,5/Hydro	2xUAR50	U50	U50	500	Hydro	3x12,5	97,5	41,0	(R)EI60	3540	●
UARUAR50/U50/500-40/Ogień+	2xUAR50	U50	U50	500	Ogień Plus	2x12,5+15,0	100	42,0	(R)EI90	3540	-
UARUAR50/U50/500-40/Twarda	2xUAR50	U50	U50	500	Twarda	2x12,5+15,0	100	49,0	(R)EI90	3360	●
UARUAR50/U50/500-40/Hydro	2xUAR50	U50	U50	500	Hydro	2x12,5+15,0	100	44,0	(R)EI90	3540	●
UARUAR50/U50/500-55/Ogień+	2xUAR50	U50	U50	500	Ogień Plus	2x12,5+2x15,0	115	56,0	(R)EI120	3070	-
UARUAR50/U50/500-55/Twarda	2xUAR50	U50	U50	500	Twarda	2x12,5+2x15,0	115	65,0	(R)EI120	2950	●
UARUAR50/U50/500-55/Hydro	2xUAR50	U50	U50	500	Hydro	2x12,5+2x15,0	115	57,5	(R)EI120	3070	●
UARUAR50/U50/500-60/Ogień+	2xUAR50	U50	U50	500	Ogień Plus	4x15,0	120	63,0	(R)EI120	2950	-
UARUAR50/U50/500-60/Twarda	2xUAR50	U50	U50	500	Twarda	4x15,0	120	70,0	(R)EI120	2840	●
UARUAR50/U50/500-60/Hydro	2xUAR50	U50	U50	500	Hydro	4x15,0	120	63,0	(R)EI120	2950	●

¹⁾ Klasyfikacja ogniowa nr LBO-458-K/22.

²⁾ Opinia techniczna ITB 1060/12/R33NK. Maksymalna rozpiętość zabudowy sufitu samonośnego nie uwzględnia obciążeń pochodzących od dodatkowych elementów np.: materiału izolacyjnego, okładzin dekoracyjnych czy osprzętu instalacyjnego. W sprawie szczegółów wymagany kontakt z odpowiednim Doradcą Technicznym Siniat (szczegółowe mapy regionów dostępne na końcu katalogu).

ZUŻYCIE MATERIAŁÓW NA 1M² ZABUDOWY SUFITOWEJ W SYSTEMIE NIDA SUFIT

Nazwa materiału	J.m.	Typ systemu Nida Sufit												
		UARUAR50/U50/500-37,5/Ogień+	UARUAR50/U50/500-37,5/WodaOgień+	UARUAR50/U50/500-37,5/Twarda	UARUAR50/U50/500-37,5/Hydro	UARUAR50/U50/500-40/Ogień+	UARUAR50/U50/500-40/Twarda	UARUAR50/U50/500-40/Hydro	UARUAR50/U50/500-55/Ogień+	UARUAR50/U50/500-55/Twarda	UARUAR50/U50/500-55/Hydro	UARUAR50/U50/500-60/Ogień+	UARUAR50/U50/500-60/Twarda	UARUAR50/U50/500-60/Hydro
Zużycie materiału na 1m ²														
Płyta Nida Ogień Plus 12,5 mm	m ²	3,0	-	-	-	2,0	-	-	2,0	-	-	-	-	-
Płyta Nida Woda Ogień Plus 12,5 mm	m ²	-	3,0	-	-	-	-	-	-	-	-	-	-	-
Płyta Nida Twarda 12,5 mm	m ²	-	-	3,0	-	-	2,0	-	-	2,0	-	-	-	-
Płyta Nida Hydro 12,5 mm	m ²	-	-	-	3,0	-	-	2,0	-	2,0	-	-	-	-
Płyta Nida Ogień Plus 15,0 mm	m ²	-	-	-	-	1,0	-	-	2,0	-	-	4,0	-	-
Płyta Nida Twarda 15,0 mm	m ²	-	-	-	-	-	1,0	-	-	2,0	-	-	4,0	-
Płyta Nida Hydro 15,0 mm	m ²	-	-	-	-	-	-	1,0	-	2,0	-	-	-	4,0
Profil Nida UAR50	mb	4,4	4,4	4,4	4,4	4,4	4,4	4,4	4,4	4,4	4,4	4,4	4,4	4,4
Profil Nida U50	mb	0,75	0,75	0,75	0,75	0,75	0,75	0,75	0,75	0,75	0,75	0,75	0,75	0,75
Kątownik Nida do profilu UA50	szt.	3,0	3,0	3,0	3,0	3,0	3,0	3,0	3,0	3,0	3,0	3,0	3,0	3,0
Śruba M8 typu FLAT HEAD z ząbkowaną nakrętką	szt.	11,3	11,3	11,3	11,3	11,3	11,3	11,3	11,3	11,3	11,3	11,3	11,3	11,3
Nity	szt.	5,6	5,6	5,6	5,6	5,6	5,6	5,6	5,6	5,6	5,6	5,6	5,6	5,6
Stalowy element kotwiący (typ wg ciężaru zabudowy) ³⁾	szt.	12,6	12,6	12,6	12,6	12,6	12,6	12,6	12,6	12,6	12,6	12,6	12,6	12,6
Blachowkręty Nida 3,5x25 mm ⁴⁾	szt.	6,0	6,0	-	-	6,0	-	-	6,0	-	-	6,0	-	-
Blachowkręty Nida 3,5x35 mm ⁴⁾	szt.	6,0	6,0	-	-	6,0	-	-	6,0	-	-	6,0	-	-
Blachowkręty Nida 3,5x45 mm ⁴⁾	szt.	-	-	-	-	-	-	-	6,0	-	-	6,0	-	-
Blachowkręty Nida 3,5x55 mm ⁴⁾	szt.	18,0	18,0	-	-	18,0	-	-	6,0	-	-	6,0	-	-
Blachowkręty Nida 4,2x70 mm ⁴⁾	szt.	-	-	-	-	-	-	-	18,0	-	-	18,0	-	-
Wkręty FixDens 4,2x25 mm ⁴⁾	szt.	-	-	6,0	-	-	6,0	-	-	6,0	-	-	6,0	-
Wkręty FixDens 4,2x42 mm ⁴⁾	szt.	-	-	6,0	-	-	6,0	-	-	6,0	-	-	6,0	-
Wkręty FixDens 4,2x60 mm ⁴⁾	szt.	-	-	18,0	-	-	18,0	-	-	6,0	-	-	6,0	-
Wkręty FixDens 4,5x80 mm ⁴⁾	szt.	-	-	-	-	-	-	-	-	18,0	-	-	18,0	-
Blachowkręty Nida Hydro C5 3,5x25 mm ⁴⁾	szt.	-	-	-	6,0	-	-	6,0	-	-	6,0	-	-	6,0
Blachowkręty Nida Hydro C5 3,5x41 mm ⁴⁾	szt.	-	-	-	6,0	-	-	6,0	-	-	6,0	-	-	6,0
Blachowkręty Nida Hydro C5 3,5x55 mm ⁴⁾	szt.	-	-	-	18,0	-	-	18,0	-	-	6,0	-	-	6,0
Blachowkręty Nida Hydro C5 4,2x70 mm ⁴⁾	szt.	-	-	-	-	-	-	-	-	-	18,0	-	-	18,0
Taśma zbrojąca Nida	mb	1,4	1,4	1,4	1,4	1,4	1,4	1,4	1,4	1,4	1,4	1,4	1,4	1,4
Gips szpachlowy Nida Start	kg	0,9	0,9	-	-	0,9	-	-	1,2	-	-	1,2	-	-
Gips szpachlowy Nida Finish	kg	0,1	0,1	-	-	0,1	-	-	0,1	-	-	0,1	-	-
Gotowa masa szpachlowa Nida Hydromix ⁵⁾	kg	-	-	1,0	1,0	-	1,0	1,0	-	1,3	1,3	-	1,3	1,3

³⁾ Typ i ilość elementów kotwiących dobrać wg schematu zawartego w opinii technicznej ITB Sufity Samonośne: ITB 1060/12/R33NK.

⁴⁾ Zaleca się stosowanie wkrętów do blachy 2 mm.

⁵⁾ W przypadku płyt gipsowo-wiórowych z włóknami Nida Twarda alternatywnie stosować gips szpachlowy Nida Max. Normy zużycia nie uwzględniają strat materiałowych.

nida Sufit



Klasa odporności ogniowej:
**(R)EI15
(R)EI30**



Maksymalna rozpiętość zabudowy:
6500 mm



Minimalna grubość zabudowy:
97,5 mm



Ciężar 1m² zabudowy:
17,0-25,0 kg



Numer dokumentu związanego:
EN13964:2014-05

Deklaracja Właściwości Użytkowych:
DoP/Ceiling System/0061/15.11.2016

SYSTEMY:
UARUAR75/U75/500-12,5; UARUAR75/U75/500-15; UARUAR75/U75/500-18

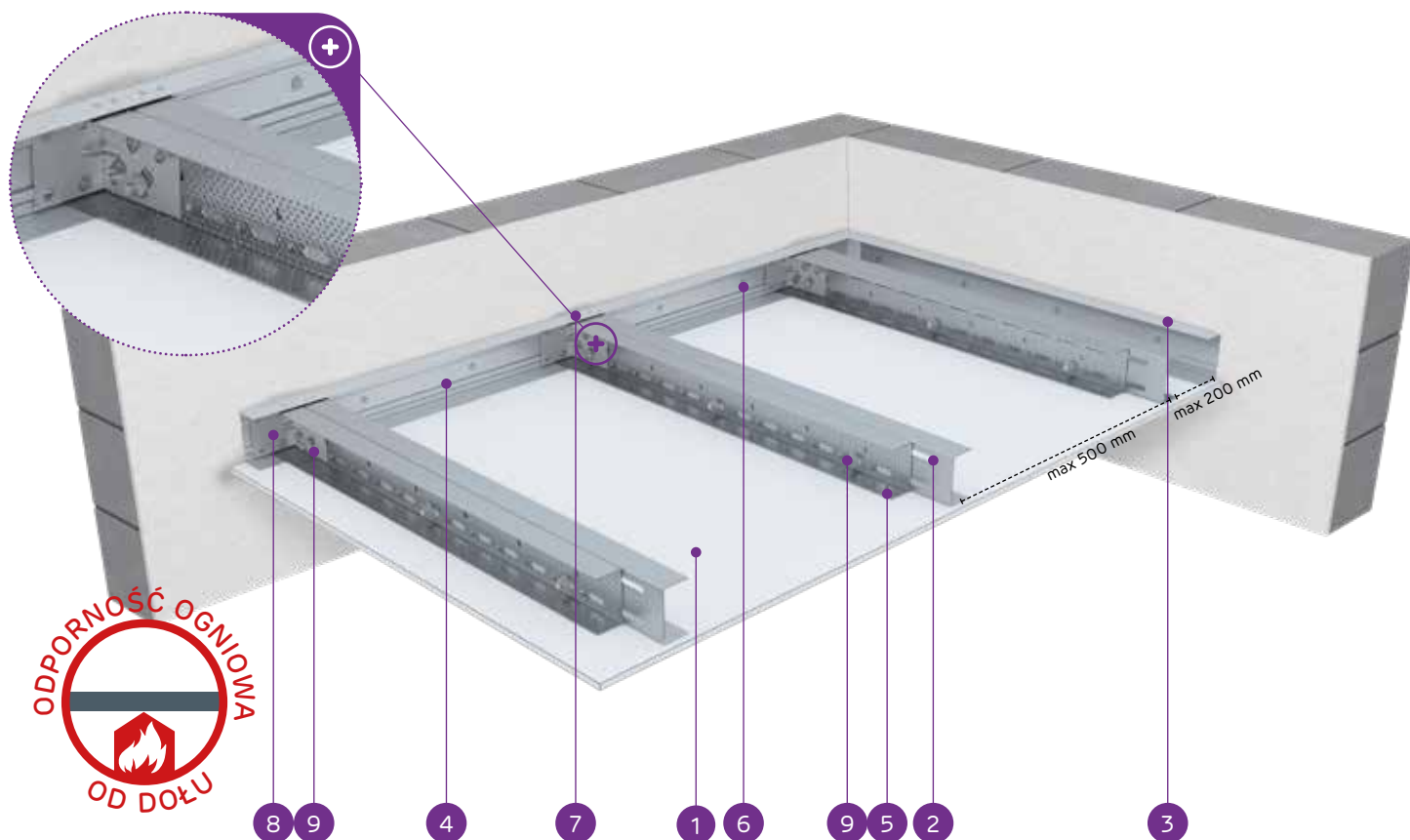

MATERIAŁY:

1. Płyta gipsowo-kartonowa Nida
2. Profil zdwojony nośny Nida UAR 75 (profile skrócone ze sobą środkami za pomocą śrub M8 typu FLAT HEAD z ząbkowaną nakrętką)
3. Profil konstrukcyjny Nida U 75
4. Profil nośny Nida U 75
5. Blachowkręt Nida 3,5 x 25 mm
6. Stalowy element kotwiący z podkładką stalową
7. Nit
8. Kątownik do profilu Nida UA
9. Śruba M8 typu FLAT HEAD z ząbkowaną nakrętką

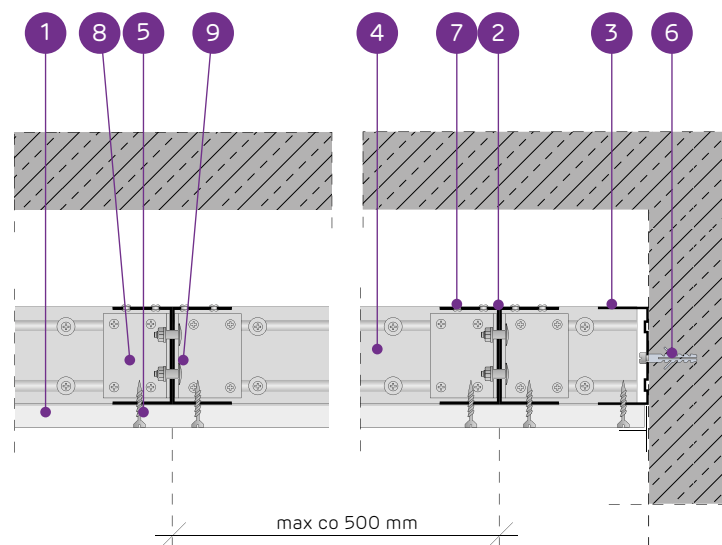

SYSTEM SUFITÓW SAMONOŚNYCH NA ZDWOJONEJ KONSTRUKCJI NIDA UAR75

PARAMETRY TECHNICZNE

Typ systemu Nida Sufit	Konstrukcja rusztu				Posycie płytami gipsowymi		Minimalna grubość zabudowy [mm]	Ciężar zabudowy 1 m ² kg	Klasa odporności ogniowej ¹⁾ [min]	Maksymalna rozpiętość zabudowy sufitowej ²⁾ [mm]	System specjalny
	Typ profilu nośnego Nida	Typ profilu obwodowego nośnego Nida	Typ profilu obwodowego konstrukcyjnego Nida	Maksymalny rozstaw profili nośnych Nida UAR75 [mm]	Nida	Grubość [mm]					
UARUAR75/U75/500-12,5/Expert	2xUAR75	U75	U75	500	Expert	12,5	97,5	18,0	-	6500	-
UARUAR75/U75/500-12,5/Woda ³⁾	2xUAR75	U75	U75	500	Woda	12,5	97,5	18,0	-	6500	-
UARUAR75/U75/500-12,5/Ogień+	2xUAR75	U75	U75	500	Ogień Plus	12,5	97,5	19,0	(R)EI15	6500	-
UARUAR75/U75/500-12,5/WodaOgień+	2xUAR75	U75	U75	500	Woda Ogień Plus	12,5	97,5	19,0	(R)EI15	6500	-
UARUAR75/U75/500-12,5/Twarda	2xUAR75	U75	U75	500	Twarda	12,5	97,5	22,0	(R)EI15	5810	●
UARUAR75/U75/500-12,5/Hydro	2xUAR75	U75	U75	500	Hydro	12,5	97,5	20,0	(R)EI15	6500	●
UARUAR75/U75/500-15/Ogień+	2xUAR75	U75	U75	500	Ogień Plus	15,0	100	23,0	(R)EI15	5810	-
UARUAR75/U75/500-15/Twarda	2xUAR75	U75	U75	500	Twarda	15,0	100	25,0	(R)EI15	5810	●
UARUAR75/U75/500-15/Hydro	2xUAR75	U75	U75	500	Hydro	15,0	100	23,0	(R)EI15	5810	●
UARUAR75/U75/500-18/Ogień+	2xUAR75	U75	U75	500	Ogień Plus	18,0	103	24,0	(R)EI30	5810	-

¹⁾ Klasyfikacja ogniowa nr LBO-45B-K/22.

²⁾ Opinia techniczna ITB 1060/12/R33NK. Maksymalna rozpiętość zabudowy sufitu samonośnego nie uwzględnia obciążeń pochodzących od dodatkowych elementów np.: materiału izolacyjnego, okładzin dekoracyjnych czy osprzętu instalacyjnego. W sprawie szczegółów wymagany kontakt z odpowiednim Doradcą Technicznym Siniat (szczegółowe mapy regionów dostępne na końcu katalogu).

³⁾ W pomieszczeniach o wilgotności względnej powietrza do 85% w sekcjach narożnych na intensywne działanie wody zaleca się stosowanie płyt gipsowych z włóknami Nida Hydro (płaszczyzny poziome i pionowe w okolicach wanny, prysznic itp.)

ZUŻYCIE MATERIAŁÓW NA 1M² ZABUDOWY SUFITOWEJ W SYSTEMIE NIDA SUFIT

Nazwa materiału	J.m.	Typ systemu Nida Sufit									
		UARUAR75/U75/500-12,5/Expert	UARUAR75/U75/500-12,5/Woda	UARUAR75/U75/500-12,5/Ogień+	UARUAR75/U75/500-12,5/WodaOgień+	UARUAR75/U75/500-12,5/Twarda	UARUAR75/U75/500-12,5/Hydro	UARUAR75/U75/500-15/Ogień+	UARUAR75/U75/500-15/Twarda	UARUAR75/U75/500-15/Hydro	UARUAR75/U75/500-18/Ogień+
Zużycie materiału na 1m ²											
Płyta Nida Expert 12,5 mm	m ²	1,0	-	-	-	-	-	-	-	-	-
Płyta Nida Woda 12,5 mm	m ²	-	1,0	-	-	-	-	-	-	-	-
Płyta Nida Ogień Plus 12,5 mm	m ²	-	-	1,0	-	-	-	-	-	-	-
Płyta Nida Woda Ogień Plus 12,5 mm	m ²	-	-	-	1,0	-	-	-	-	-	-
Płyta Nida Twarda 12,5 mm	m ²	-	-	-	-	1,0	-	-	-	-	-
Płyta Nida Hydro 12,5 mm	m ²	-	-	-	-	-	1,0	-	-	-	-
Płyta Nida Ogień Plus 15,0 mm	m ²	-	-	-	-	-	-	1,0	-	-	-
Płyta Nida Twarda 15,0 mm	m ²	-	-	-	-	-	-	-	1,0	-	-
Płyta Nida Hydro 15,0 mm	m ²	-	-	-	-	-	-	-	-	1,0	-
Płyta Nida Ogień Plus 18,0 mm	m ²	-	-	-	-	-	-	-	-	-	1,0
Profil Nida UAR75	mb	4,4	4,4	4,4	4,4	4,4	4,4	4,4	4,4	4,4	4,4
Profil Nida U75	mb	0,75	0,75	0,75	0,75	0,75	0,75	0,75	0,75	0,75	0,75
Kątownik Nida do profilu UA75	szt.	3,0	3,0	3,0	3,0	3,0	3,0	3,0	3,0	3,0	3,0
Śruba M8 typu FLAT HEAD z ząbkowaną nakrętką	szt.	11,3	11,3	11,3	11,3	11,3	11,3	11,3	11,3	11,3	11,3
Nity	szt.	5,6	5,6	5,6	5,6	5,6	5,6	5,6	5,6	5,6	5,6
Stalowy element kotwiący (typ wg ciężaru zabudowy) ⁴⁾	szt.	12,6	12,6	12,6	12,6	12,6	12,6	12,6	12,6	12,6	12,6
Blachowkręty Nida 3,5x25 mm ⁵⁾	szt.	18,0	18,0	18,0	18,0	-	-	18,0	-	-	-
Blachowkręty Nida 3,5x35 mm ⁵⁾	szt.	-	-	-	-	-	-	-	-	-	18,0
Wkręty FixDens 4,2x25 mm ⁵⁾	szt.	-	-	-	-	18,0	-	-	18,0	-	-
Blachowkręty Nida Hydro C5 3,5x25 mm ⁵⁾	szt.	-	-	-	-	-	18,0	-	-	18,0	-
Taśma zbrojąca Nida	mb	1,4	1,4	1,4	1,4	1,4	1,4	1,4	1,4	1,4	1,4
Gips szpachlowy Nida Start	kg	0,3	0,3	0,3	0,3	-	-	0,3	-	-	0,3
Gips szpachlowy Nida Finish	kg	0,1	0,1	0,1	0,1	-	-	0,1	-	-	0,1
Gotowa masa szpachlowa Nida Hydromix ⁶⁾	kg	-	-	-	-	0,4	0,4	-	0,4	0,4	-

⁴⁾ Typ i ilość elementów kotwiących dobrać wg schematu zawartego w opinii technicznej ITB Sufity Samonośne: ITB 1060/12/R33NK.

⁵⁾ Zaleca się stosowanie wkrętów do blachy 2 mm.

⁶⁾ W przypadku płyt gipsowo-włókowych z włóknami Nida Twarda alternatywnie stosować gips szpachlowy Nida Max. Normy zużycia nie uwzględniają strat materiałowych.

nida Sufit



Klasa odporności ogniowej:
(R)EI30
(R)EI45
(R)EI60



Maksymalna rozpiętość zabudowy:
5390 mm



Minimalna grubość zabudowy:
110 mm



Ciężar 1m² zabudowy:
26,0-40,0 kg



Numer dokumentu związanego:
EN13964:2014-05

Deklaracja Właściwości Użytkowych:
DoP/Ceiling System/0061/15.11.2016

SYSTEMY:
UARUAR75/U75/500-25; UARUAR75/U75/500-27,5; UARUAR75/U75/500-30

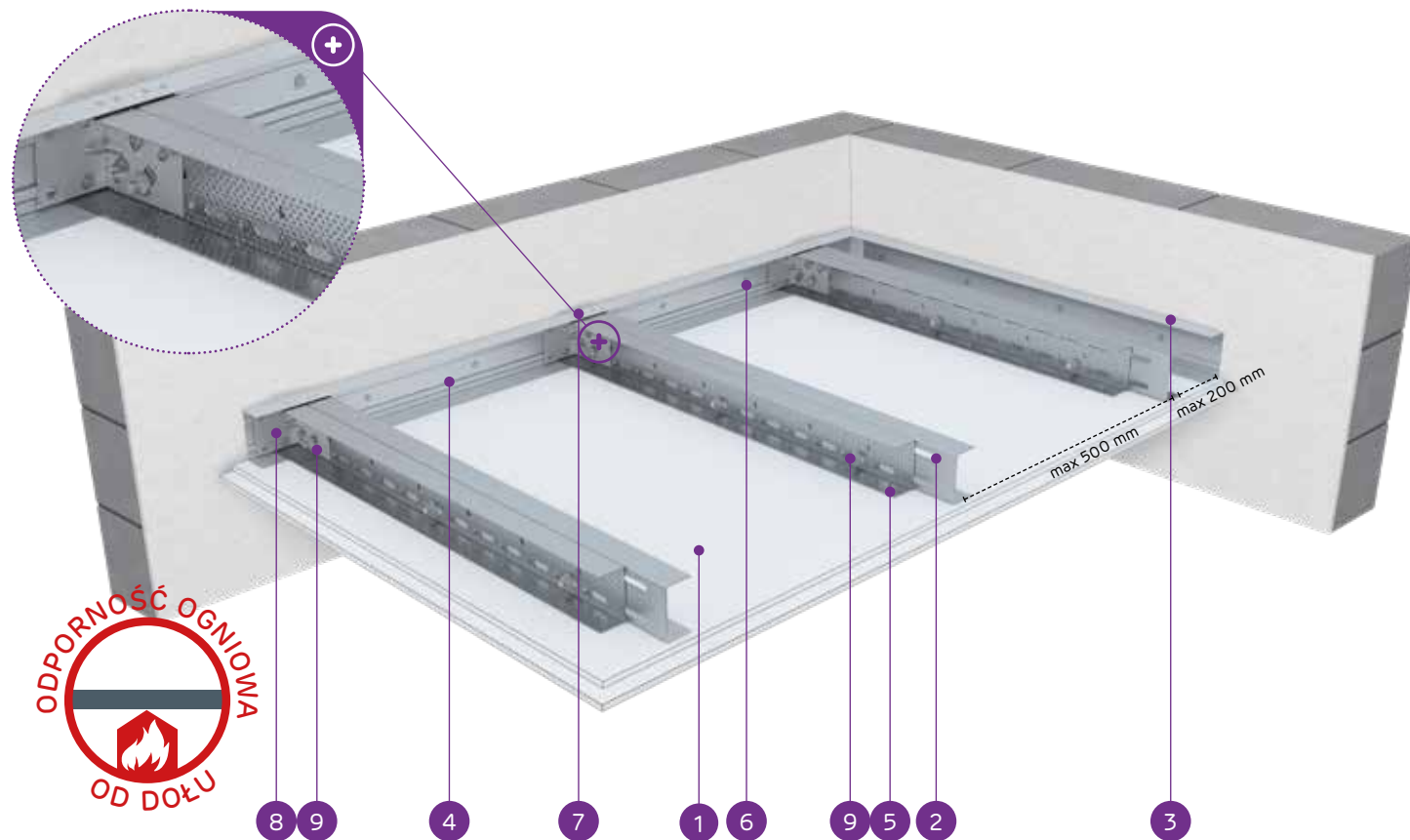

MATERIAŁY:

1. Płyta gipsowo-kartonowa Nida
2. Profil zdwojony nośny Nida UAR 75 (profile skrócone ze sobą środkami za pomocą śrub M8 typu FLAT HEAD z ząbkowaną nakrętką)
3. Profil konstrukcyjny Nida U 75
4. Profil nośny Nida U 75
5. Blachowkręt Nida 3,5 x 25 mm
6. Stalowy element kotwiący z podkładką stalową
7. Nit
8. Kątownik do profilu Nida UA
9. Śruba M8 typu FLAT HEAD z ząbkowaną nakrętką

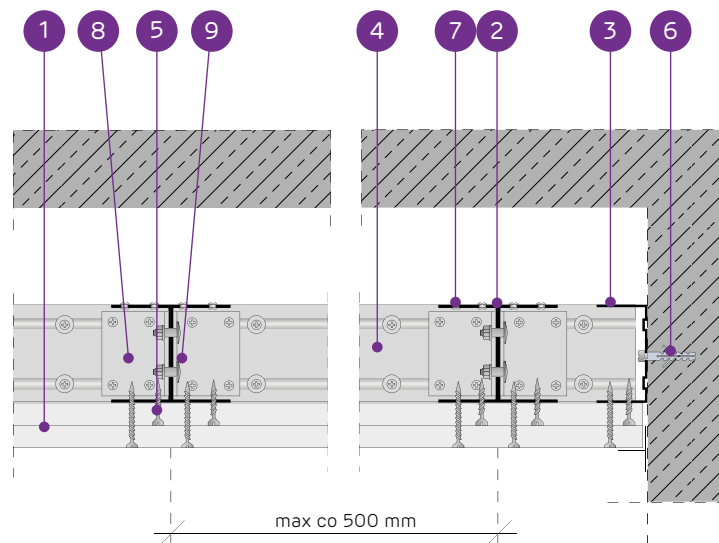

SYSTEM SUFITÓW SAMONOŚNYCH NA ZDWOJONEJ KONSTRUKCJI NIDA UAR75

PARAMETRY TECHNICZNE

Typ systemu Nida Sufit	Konstrukcja rusztu				Poszycie płytami gipsowymi	Minimalna grubość zabudowy	Ciężar zabudowy 1 m ²	Klasa odporności ogniowej ¹⁾	Maksymalna rozpiętość zabudowy sufitowej ²⁾	System specjalny	
	Typ profilu nośnego Nida	Typ profilu obwodowego nośnego Nida	Typ profilu obwodowego konstrukcyjnego Nida	Maksymalny rozstaw profili nośnych Nida UAR75 [mm]							Nida
UARUAR75/U75/500-25/Expert	2xUAR75	U75	U75	500	Expert	2x12,5	110	27,0	-	5390	-
UARUAR75/U75/500-25/Woda ³⁾	2xUAR75	U75	U75	500	Woda	2x12,5	110	27,0	-	5390	-
UARUAR75/U75/500-25/OgieńTypF	2xUAR75	U75	U75	500	Ogień Typ F	2x12,5	110	28,0	(R)EI30	5390	-
UARUAR75/U75/500-25/Ogień+	2xUAR75	U75	U75	500	Ogień Plus	2x12,5	110	30,0	(R)EI45	5390	-
UARUAR75/U75/500-25/WodaOgień+	2xUAR75	U75	U75	500	Woda Ogień Plus	2x12,5	110	30,0	(R)EI45	5390	-
UARUAR75/U75/500-25/Twarda	2xUAR75	U75	U75	500	Twarda	2x12,5	110	35,0	(R)EI45	4990	●
UARUAR75/U75/500-25/Hydro	2xUAR75	U75	U75	500	Hydro	2x12,5	110	31,0	(R)EI45	4990	●
UARUAR75/U75/500-27,5/Ogień+ ⁴⁾	2xUAR75	U75	U75	500	Ogień Plus	1x12,5+1x15,0	112,5	35,0	(R)EI60	4670	-
UARUAR75/U75/500-30/Ogień+	2xUAR75	U75	U75	500	Ogień Plus	2x15,0	115	37,0	(R)EI60	4670	-
UARUAR75/U75/500-30/Twarda	2xUAR75	U75	U75	500	Twarda	2x15,0	115	40,0	(R)EI60	4670	●
UARUAR75/U75/500-30/Hydro	2xUAR75	U75	U75	500	Hydro	2x15,0	115	37,0	(R)EI60	4670	●

¹⁾ Klasyfikacja ogniowa nr LBO-458-K/22.

²⁾ Opinia techniczna ITB 1060/12/R33NK. Maksymalna rozpiętość zabudowy sufitu samonośnego nie uwzględnia obciążeń pochodzących od dodatkowych elementów np.: materiału izolacyjnego, okładzin dekoracyjnych czy osprzętu instalacyjnego. W sprawie szczegółów wymagany kontakt z odpowiednim Doradcą Technicznym Siniat (szczegółowe mapy regionów dostępne na końcu katalogu).

³⁾ W pomieszczeniach o wilgotności względnej powietrza do 85% w sekcjach naroznych na intensywne działanie wody zaleca się stosowanie płyt gipsowych z włóknami Nida Hydro (płaszczyzny poziome i pionowe w okolicach wanny, prysznicza itp.).

⁴⁾ W systemie w klasie odporności ogniowej (R)EI60 w konfiguracji 1x12,5 mm + 1x15,0 mm możliwość zamiany płyty Nida Ogień Plus typ DF tylko na płytę Nida Woda Ogień Plus typ DFH2.

ZUŻYCIE MATERIAŁÓW NA 1M² ZABUDOWY SUFITOWEJ W SYSTEMIE NIDA SUFIT

Nazwa materiału	J.m.	Typ systemu Nida Sufit											
		UARUAR75/U75/500-25/Expert	UARUAR75/U75/500-25/Woda	UARUAR75/U75/500-25/OgieńTypF	UARUAR75/U75/500-25/Ogień+	UARUAR75/U75/500-25/WodaOgień+	UARUAR75/U75/500-25/Twarda	UARUAR75/U75/500-25/Hydro	UARUAR75/U75/500-27,5/Ogień+	UARUAR75/U75/500-30/Ogień+	UARUAR75/U75/500-30/Twarda	UARUAR75/U75/500-30/Hydro	
Zużycie materiału na 1m ²													
Płyta Nida Expert 12,5 mm	m ²	2,0	-	-	-	-	-	-	-	-	-	-	-
Płyta Nida Woda 12,5 mm	m ²	-	2,0	-	-	-	-	-	-	-	-	-	-
Płyta Nida Ogień Typ F 12,5 mm	m ²	-	-	2,0	-	-	-	-	-	-	-	-	-
Płyta Nida Ogień Plus 12,5 mm	m ²	-	-	-	2,0	-	-	-	1,0	-	-	-	-
Płyta Nida Woda Ogień Plus 12,5 mm	m ²	-	-	-	-	2,0	-	-	-	-	-	-	-
Płyta Nida Twarda 12,5 mm	m ²	-	-	-	-	-	2,0	-	-	-	-	-	-
Płyta Nida Hydro 12,5 mm	m ²	-	-	-	-	-	-	2,0	-	-	-	-	-
Płyta Nida Ogień Plus 15,0 mm	m ²	-	-	-	-	-	-	-	1,0	2,0	-	-	-
Płyta Nida Twarda 15,0 mm	m ²	-	-	-	-	-	-	-	-	-	2,0	-	-
Płyta Nida Hydro 15,0 mm	m ²	-	-	-	-	-	-	-	-	-	-	2,0	-
Profil Nida UAR75	mb	4,4	4,4	4,4	4,4	4,4	4,4	4,4	4,4	4,4	4,4	4,4	4,4
Profil Nida U75	mb	0,75	0,75	0,75	0,75	0,75	0,75	0,75	0,75	0,75	0,75	0,75	0,75
Kątownik Nida do profilu UA75	szt.	3,0	3,0	3,0	3,0	3,0	3,0	3,0	3,0	3,0	3,0	3,0	3,0
Śruba M8 typu FLAT HEAD z ząbkowaną nakrętką	szt.	11,3	11,3	11,3	11,3	11,3	11,3	11,3	11,3	11,3	11,3	11,3	11,3
Nity	szt.	5,6	5,6	5,6	5,6	5,6	5,6	5,6	5,6	5,6	5,6	5,6	5,6
Stalowy element kotwiący (typ wg ciężaru zabudowy) ⁵⁾	szt.	12,6	12,6	12,6	12,6	12,6	12,6	12,6	12,6	12,6	12,6	12,6	12,6
Blachowkręty Nida 3,5x25 mm ⁶⁾	szt.	6,0	6,0	6,0	6,0	6,0	-	-	6,0	6,0	-	-	-
Blachowkręty Nida 3,5x35 mm ⁶⁾	szt.	18,0	18,0	18,0	18,0	18,0	-	-	-	-	-	-	-
Blachowkręty Nida 3,5x45 mm ⁶⁾	szt.	-	-	-	-	-	-	-	18,0	18,0	-	-	-
Wkręty FixDens 4,2x25 mm ⁶⁾	szt.	-	-	-	-	-	6,0	-	-	-	-	6,0	-
Wkręty FixDens 4,2x42 mm ⁶⁾	szt.	-	-	-	-	-	-	18,0	-	-	-	18,0	-
Blachowkręty Nida Hydro C5 3,5x25 mm ⁶⁾	szt.	-	-	-	-	-	-	6,0	-	-	-	6,0	-
Blachowkręty Nida Hydro C5 3,5x41 mm ⁶⁾	szt.	-	-	-	-	-	-	18,0	-	-	-	18,0	-
Taśma zbrojąca Nida	mb	1,4	1,4	1,4	1,4	1,4	1,4	1,4	1,4	1,4	1,4	1,4	1,4
Gips szpachlowy Nida Start	kg	0,6	0,6	0,6	0,6	0,6	-	-	0,6	0,6	-	-	-
Gips szpachlowy Nida Finish	kg	0,1	0,1	0,1	0,1	0,1	-	-	0,1	0,1	-	-	-
Gotowa masa szpachlowa Nida Hydromix ⁷⁾	kg	-	-	-	-	-	0,7	0,7	-	-	-	0,7	0,7

⁵⁾ Typ i ilość elementów kotwiących dobrać wg schematu zawartego w opinii technicznej ITB Sufity Samonośne: ITB 1060/12/R33NK.

⁶⁾ Zaleca się stosowanie wkrętów do blachy 2 mm.

⁷⁾ W przypadku płyt gipsowo-włókowych z włóknami Nida Twarda alternatywnie stosować gips szpachlowy Nida Max.

Normy zużycia nie uwzględniają strat materiałowych.

nida Sufit



Klasa odporności ogniowej:
(R)EI60
(R)EI90
(R)EI120



Maksymalna rozpiętość zabudowy:
4670 mm



Minimalna grubość zabudowy:
122,5 mm



Ciężar 1m² zabudowy:
40,0-72,0 kg



Numer dokumentu związanego:
EN13964:2014-05

Deklaracja Właściwości Użytkowych:
DoP/Ceiling System/0061/15.11.2016

SYSTEMY:

**UARUAR75/U75/500-37,5; UARUAR75/U75/500-40; UARUAR75/U75/500-55;
UARUAR75/U75/500-60**

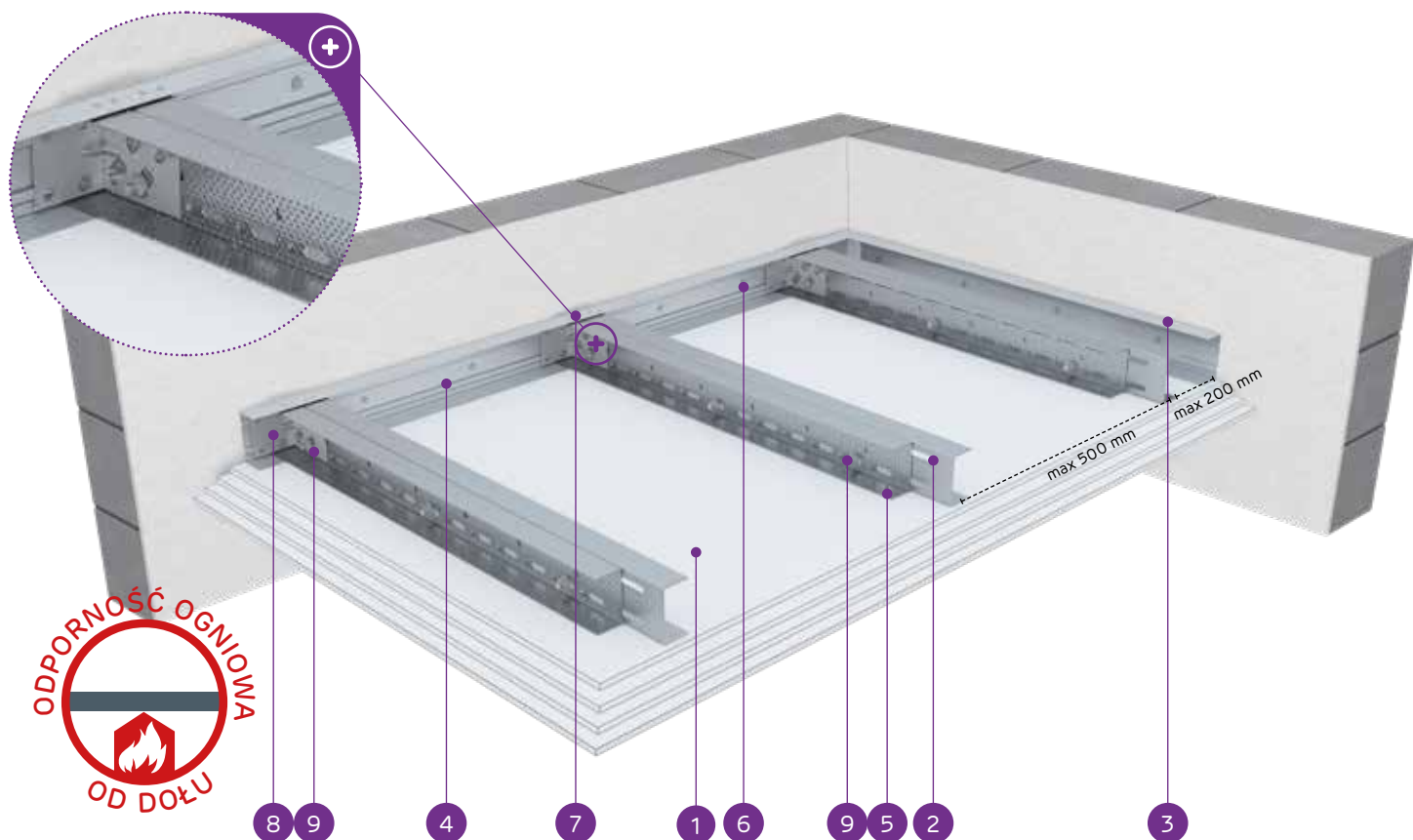

MATERIAŁY:

1. Płyta gipsowo-kartonowa Nida
2. Profil zdwojony nośny Nida UAR 75 (profile skrócone ze sobą środkami za pomocą śrub M8 typu FLAT HEAD z ząbkowaną nakrętką)
3. Profil konstrukcyjny Nida U 75
4. Profil nośny Nida U 75
5. Blachowkręt Nida 3,5 x 25 mm
6. Stalowy element kotwiący z podkładką stalową
7. Nit
8. Kątownik do profilu Nida UA
9. Śruba M8 typu FLAT HEAD z ząbkowaną nakrętką

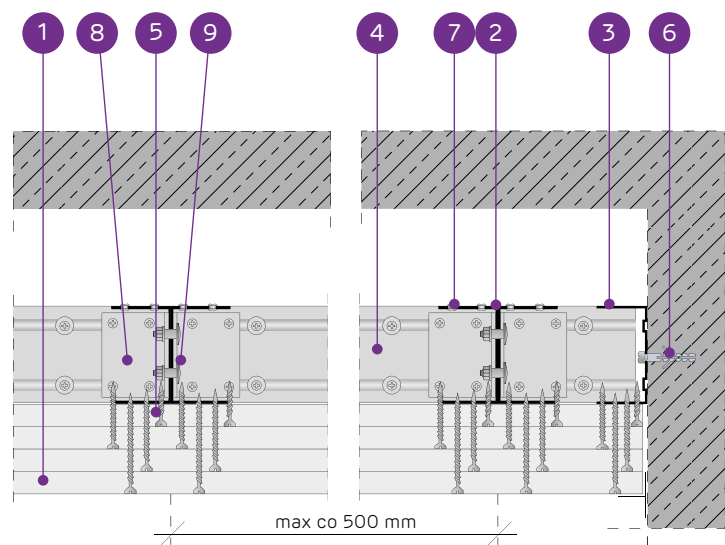

SYSTEM SUFITÓW SAMONOŚNYCH NA ZDWOJONEJ KONSTRUKCJI NIDA UAR75

PARAMETRY TECHNICZNE

Typ systemu Nida Sufit	Konstrukcja rusztu				Poszycie płytami gipsowymi	Minimalna grubość zabudowy	Ciężar zabudowy 1 m ²	Klasa odporności ogniowej ¹⁾	Maksymalna rozpiętość zabudowy sufitowej ²⁾	System specjalny	
	Typ profilu nośnego Nida	Typ profilu obwodowego nośnego Nida	Typ profilu obwodowego konstrukcyjnego Nida	Maksymalny rozstaw profili nośnych Nida UAR75 [mm]							Nida
UARUAR75/U75/500-37,5/Ogień+	2xUAR75	U75	U75	500	Ogień Plus	3x12,5	122,5	40,0	(R)EI60	4670	-
UARUAR75/U75/500-37,5/WodaOgień+	2xUAR75	U75	U75	500	Woda Ogień Plus	3x12,5	122,5	40,0	(R)EI60	4670	-
UARUAR75/U75/500-37,5/Twarda	2xUAR75	U75	U75	500	Twarda	3x12,5	122,5	48,0	(R)EI60	4180	●
UARUAR75/U75/500-37,5/Hydro	2xUAR75	U75	U75	500	Hydro	3x12,5	122,5	42,0	(R)EI60	4400	●
UARUAR75/U75/500-40/Ogień+	2xUAR75	U75	U75	500	Ogień Plus	2x12,5+15,0	125	43,0	(R)EI90	4400	-
UARUAR75/U75/500-40/Twarda	2xUAR75	U75	U75	500	Twarda	2x12,5+15,0	125	51,0	(R)EI90	3980	●
UARUAR75/U75/500-40/Hydro	2xUAR75	U75	U75	500	Hydro	2x12,5+15,0	125	45,0	(R)EI90	4400	●
UARUAR75/U75/500-55/Ogień+	2xUAR75	U75	U75	500	Ogień Plus	2x12,5+2x15,0	140	57,5	(R)EI120	3810	-
UARUAR75/U75/500-55/Twarda	2xUAR75	U75	U75	500	Twarda	2x12,5+2x15,0	140	67,0	(R)EI120	3530	●
UARUAR75/U75/500-55/Hydro	2xUAR75	U75	U75	500	Hydro	2x12,5+2x15,0	140	59,0	(R)EI120	3810	●
UARUAR75/U75/500-60/Ogień+	2xUAR75	U75	U75	500	Ogień Plus	4x15,0	145	64,0	(R)EI120	3660	-
UARUAR75/U75/500-60/Twarda	2xUAR75	U75	U75	500	Twarda	4x15,0	145	72,0	(R)EI120	3410	●
UARUAR75/U75/500-60/Hydro	2xUAR75	U75	U75	500	Hydro	4x15,0	145	64,0	(R)EI120	3660	●

¹⁾ Klasyfikacja ogniowa nr LBO-458-K/22.

²⁾ Opinia techniczna ITB 1060/12/R33NK. Maksymalna rozpiętość zabudowy sufitu samonośnego nie uwzględnia obciążeń pochodzących od dodatkowych elementów np.: materiału izolacyjnego, okładzin dekoracyjnych czy osprzętu instalacyjnego. W sprawie szczegółów wymagany kontakt z odpowiednim Doradcą Technicznym Siniat (szczegółowe mapy regionów dostępne na końcu katalogu).

ZUŻYCIE MATERIAŁÓW NA 1M² ZABUDOWY SUFITOWEJ W SYSTEMIE NIDA SUFIT

Nazwa materiału	J.m.	Typ systemu Nida Sufit											
		UARUAR75/ U75/500- 37,5/Ogień+	UARUAR75/ U75/500- 37,5/ WodaOgień+	UARUAR75/ U75/500- 37,5/Twarda	UARUAR75/ U75/500- 37,5/Hydro	UARUAR75/ U75/500-40/ Ogień+	UARUAR75/ U75/500-40/ Twarda	UARUAR75/ U75/500-40/ Hydro	UARUAR75/ U75/500-55/ Ogień+	UARUAR75/ U75/500-55/ Twarda	UARUAR75/ U75/500-55/ Hydro	UARUAR75/ U75/500-60/ Ogień+	UARUAR75/ U75/500-60/ Twarda
Zużycie materiału na 1m ²													
Płyta Nida Ogień Plus 12,5 mm	m ²	3,0	-	-	-	2,0	-	-	2,0	-	-	-	-
Płyta Nida Woda Ogień Plus 12,5 mm	m ²	-	3,0	-	-	-	-	-	-	-	-	-	-
Płyta Nida Twarda 12,5 mm	m ²	-	-	3,0	-	-	2,0	-	2,0	-	-	-	-
Płyta Nida Hydro 12,5 mm	m ²	-	-	-	3,0	-	-	2,0	-	-	-	-	-
Płyta Nida Ogień Plus 15,0 mm	m ²	-	-	-	-	1,0	-	-	2,0	-	4,0	-	-
Płyta Nida Twarda 15,0 mm	m ²	-	-	-	-	-	1,0	-	2,0	-	-	4,0	-
Płyta Nida Hydro 15,0 mm	m ²	-	-	-	-	-	-	1,0	-	2,0	-	-	4,0
Profil Nida UAR75	mb	4,4	4,4	4,4	4,4	4,4	4,4	4,4	4,4	4,4	4,4	4,4	4,4
Profil Nida U75	mb	0,75	0,75	0,75	0,75	0,75	0,75	0,75	0,75	0,75	0,75	0,75	0,75
Kątownik Nida do profilu UA75	szt.	3,0	3,0	3,0	3,0	3,0	3,0	3,0	3,0	3,0	3,0	3,0	3,0
Śruba M8 typu FLAT HEAD z ząbkowaną nakrętką	szt.	11,3	11,3	11,3	11,3	11,3	11,3	11,3	11,3	11,3	11,3	11,3	11,3
Nity	szt.	5,6	5,6	5,6	5,6	5,6	5,6	5,6	5,6	5,6	5,6	5,6	5,6
Stalowy element kotwiący (typ wg ciężaru zabudowy) ³⁾	szt.	12,6	12,6	12,6	12,6	12,6	12,6	12,6	12,6	12,6	12,6	12,6	12,6
Blachowkręty Nida 3,5x25 mm ⁴⁾	szt.	6,0	6,0	-	-	6,0	-	-	6,0	-	-	6,0	-
Blachowkręty Nida 3,5x35 mm ⁴⁾	szt.	6,0	6,0	-	-	6,0	-	-	6,0	-	-	6,0	-
Blachowkręty Nida 3,5x45 mm ⁴⁾	szt.	-	-	-	-	-	-	-	6,0	-	-	6,0	-
Blachowkręty Nida 3,5x55 mm ⁴⁾	szt.	18,0	18,0	-	-	18,0	-	-	6,0	-	-	6,0	-
Blachowkręty Nida 4,2x70 mm ⁴⁾	szt.	-	-	-	-	-	-	18,0	-	-	18,0	-	
Wkręty FixDens 4,2x25 mm ⁴⁾	szt.	-	-	6,0	-	-	6,0	-	6,0	-	-	6,0	-
Wkręty FixDens 4,2x42 mm ⁴⁾	szt.	-	-	6,0	-	-	6,0	-	6,0	-	-	6,0	-
Wkręty FixDens 4,2x60 mm ⁴⁾	szt.	-	-	18,0	-	-	18,0	-	6,0	-	-	6,0	-
Wkręty FixDens 4,5x80 mm ⁴⁾	szt.	-	-	-	-	-	-	-	18,0	-	-	18,0	-
Blachowkręty Nida Hydro C5 3,5x25 mm ⁴⁾	szt.	-	-	-	6,0	-	-	6,0	-	-	6,0	-	6,0
Blachowkręty Nida Hydro C5 3,5x41 mm ⁴⁾	szt.	-	-	-	6,0	-	-	6,0	-	-	6,0	-	6,0
Blachowkręty Nida Hydro C5 3,5x55 mm ⁴⁾	szt.	-	-	-	18,0	-	-	18,0	-	-	6,0	-	6,0
Blachowkręty Nida Hydro C5 4,2x70 mm ⁴⁾	szt.	-	-	-	-	-	-	-	-	-	18,0	-	18,0
Taśma zbrojąca Nida	mb	1,4	1,4	1,4	1,4	1,4	1,4	1,4	1,4	1,4	1,4	1,4	1,4
Gips szpachlowy Nida Start	kg	0,9	0,9	-	-	0,9	-	-	1,2	-	-	1,2	-
Gips szpachlowy Nida Finish	kg	0,1	0,1	-	-	0,1	-	-	0,1	-	-	0,1	-
Gotowa masa szpachlowa Nida Hydromix ⁵⁾	kg	-	-	1,0	1,0	-	1,0	1,0	-	1,3	1,3	-	1,3

³⁾ Typ i ilość elementów kotwiących dobrać wg schematu zawartego w opinii technicznej ITB Sufity Samonośne: ITB 1060/12/R33NK.

⁴⁾ Zaleca się stosowanie wkrętów do blachy 2 mm.

⁵⁾ W przypadku płyt gipsowo-włókowych z włóknami Nida Twarda alternatywnie stosować gips szpachlowy Nida Max. Normy zużycia nie uwzględniają strat materiałowych.

nida Sufit



Klasa odporności ogniowej:
**(R)EI15
(R)EI30**



Maksymalna rozpiętość zabudowy:
7730 mm



Minimalna grubość zabudowy:
122,5 mm



Ciężar 1m² zabudowy:
19,0-26,0 kg



Numer dokumentu związanego:
EN13964:2014-05

Deklaracja Właściwości Użytkowych:
DoP/Ceiling System/0063/15.11.2016

SYSTEMY:
UARUAR100/U100/500-12,5; UARUAR100/U100/500-15; UARUAR100/U100/500-18

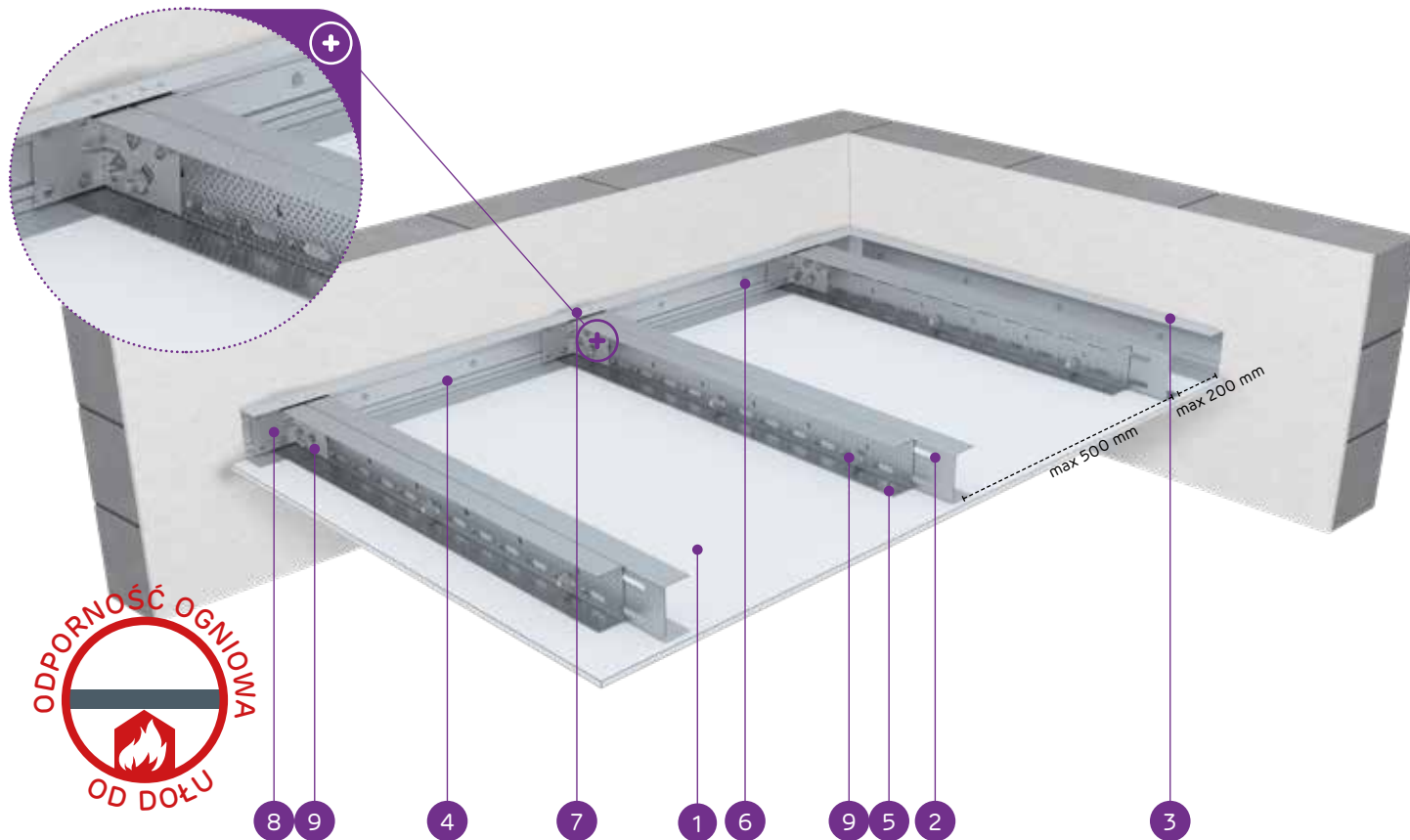

MATERIAŁY:

1. Płyta gipsowo-kartonowa Nida
2. Profil zdwojony nośny Nida UAR 100 (profile skrócone ze sobą środkami za pomocą śrub M8 typu FLAT HEAD z ząbkowaną nakrętką)
3. Profil konstrukcyjny Nida U 100
4. Profil nośny Nida U 100
5. Blachowkręt Nida 3,5 x 25 mm
6. Stalowy element kotwiący z podkładką stalową
7. Nit
8. Kątownik do profilu Nida UA
9. Śruba M8 typu FLAT HEAD z ząbkowaną nakrętką

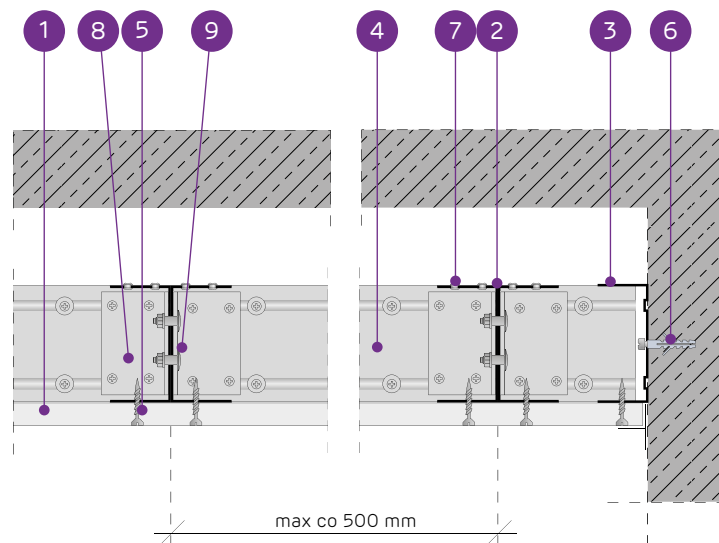

SYSTEM SUFITÓW SAMONOŚNYCH NA ZDWOJONEJ KONSTRUKCJI NIDA UAR100

PARAMETRY TECHNICZNE

Typ systemu Nida Sufit	Konstrukcja rusztu				Poszycie płytami gipsowymi	Minimalna grubość zabudowy	Ciężar zabudowy 1 m ²	Klasa odporności ogniowej ¹⁾	Maksymalna rozpiętość zabudowy sufitowej ²⁾	System specjalny		
	Typ profilu nośnego Nida	Typ profilu obwodowego nośnego Nida	Typ profilu obwodowego konstrukcyjnego Nida	Maksymalny rozstaw profili nośnych Nida UAR100							Nida	Grubość [mm]
UARUAR100/U100/500-12,5/Expert	2xUAR100	U100	U100	500	Expert	12,5	122,5	20,0	-	7730	-	
UARUAR100/U100/500-12,5/Woda ³⁾	2xUAR100	U100	U100	500	Woda	12,5	122,5	20,0	-	7730	-	
UARUAR100/U100/500-12,5/Ogień+	2xUAR100	U100	U100	500	Ogień Plus	12,5	122,5	21,0	(R)EI15	6920	-	
UARUAR100/U100/500-12,5/WodaOgień+	2xUAR100	U100	U100	500	Woda Ogień Plus	12,5	122,5	21,0	(R)EI15	6920	-	
UARUAR100/U100/500-12,5/Twarda	2xUAR100	U100	U100	500	Twarda	12,5	122,5	24,0	(R)EI15	6920	●	
UARUAR100/U100/500-12,5/Hydro	2xUAR100	U100	U100	500	Hydro	12,5	122,5	22,0	(R)EI15	6920	●	
UARUAR100/U100/500-15/Ogień+	2xUAR100	U100	U100	500	Ogień Plus	15,0	125	24,0	(R)EI15	6920	-	
UARUAR100/U100/500-15/Twarda	2xUAR100	U100	U100	500	Twarda	15,0	125	26,0	(R)EI15	6310	●	
UARUAR100/U100/500-15/Hydro	2xUAR100	U100	U100	500	Hydro	15,0	125	24,0	(R)EI15	6920	●	
UARUAR100/U100/500-18/Ogień+	2xUAR100	U100	U100	500	Ogień Plus	18,0	128	25,0	(R)EI30	6920	-	

¹⁾ Klasyfikacja ogniowa nr LBO-458-K/22.

²⁾ Opinia techniczna ITB 1060/12/R33NK. Maksymalna rozpiętość zabudowy sufitu samonośnego nie uwzględnia obciążeń pochodzących od dodatkowych elementów np.: materiału izolacyjnego, okładzin dekoracyjnych czy osprzętu instalacyjnego. W sprawie szczegółów wymagany kontakt z odpowiednim Doradcą Technicznym Siniat (szczegółowe mapy regionów dostępne na końcu katalogu).

³⁾ W pomieszczeniach o wilgotności względnej powietrza do 85% w sekcjach narożnych na intensywne działanie wody zaleca się stosowanie płyt gipsowych z włóknami Nida Hydro (płaszczyzny poziome i pionowe w okolicach wanny, prysznic itp.)

ZUŻYCIE MATERIAŁÓW NA 1M² ZABUDOWY SUFITOWEJ W SYSTEMIE NIDA SUFIT

Nazwa materiału	J.m.	Typ systemu Nida Sufit										
		UARUAR100/ U100/500- 12,5/Expert	UARUAR100/ U100/500- 12,5/Woda	UARUAR100/ U100/500- 12,5/Ogień+	UARUAR100/ U100/500- 12,5/Hydro	UARUAR100/ U100/500- 12,5/WodaOgień+	UARUAR100/ U100/500- 12,5/Twarda	UARUAR100/ U100/500- 12,5/Hydro	UARUAR100/ U100/500-15/ Ogień+	UARUAR100/ U100/500-15/ Twarda	UARUAR100/ U100/500-15/ Hydro	UARUAR100/ U100/500- 18/Ogień+
		Zużycie materiału na 1m ²										
Płyta Nida Expert 12,5 mm	m ²	1,0	-	-	-	-	-	-	-	-	-	
Płyta Nida Woda 12,5 mm	m ²	-	1,0	-	-	-	-	-	-	-	-	
Płyta Nida Ogień Plus 12,5 mm	m ²	-	-	1,0	-	-	-	-	-	-	-	
Płyta Nida Woda Ogień Plus 12,5 mm	m ²	-	-	-	1,0	-	-	-	-	-	-	
Płyta Nida Twarda 12,5 mm	m ²	-	-	-	-	1,0	-	-	-	-	-	
Płyta Nida Hydro 12,5 mm	m ²	-	-	-	-	-	1,0	-	-	-	-	
Płyta Nida Ogień Plus 15,0 mm	m ²	-	-	-	-	-	-	1,0	-	-	-	
Płyta Nida Twarda 15,0 mm	m ²	-	-	-	-	-	-	-	1,0	-	-	
Płyta Nida Hydro 15,0 mm	m ²	-	-	-	-	-	-	-	-	1,0	-	
Płyta Nida Ogień Plus 18,0 mm	m ²	-	-	-	-	-	-	-	-	-	1,0	
Profil Nida UAR100	mb	4,4	4,4	4,4	4,4	4,4	4,4	4,4	4,4	4,4	4,4	
Profil Nida U100	mb	0,75	0,75	0,75	0,75	0,75	0,75	0,75	0,75	0,75	0,75	
Kątownik Nida do profilu UA100	szt.	3,0	3,0	3,0	3,0	3,0	3,0	3,0	3,0	3,0	3,0	
Śruba M8 typu FLAT HEAD z ząbkowaną nakrętką	szt.	11,3	11,3	11,3	11,3	11,3	11,3	11,3	11,3	11,3	11,3	
Nity	szt.	5,6	5,6	5,6	5,6	5,6	5,6	5,6	5,6	5,6	5,6	
Stalowy element kotwiący (typ wg ciężaru zabudowy) ⁴⁾	szt.	12,6	12,6	12,6	12,6	12,6	12,6	12,6	12,6	12,6	12,6	
Blachowkręty Nida 3,5x25 mm ⁵⁾	szt.	18,0	18,0	18,0	18,0	-	-	18,0	-	-	-	
Blachowkręty Nida 3,5x35 mm ⁵⁾	szt.	-	-	-	-	-	-	-	-	-	18,0	
Wkręty FixDens 4,2x25 mm ⁵⁾	szt.	-	-	-	-	18,0	-	-	18,0	-	-	
Blachowkręty Nida Hydro C5 3,5x25 mm ⁵⁾	szt.	-	-	-	-	-	18,0	-	-	18,0	-	
Taśma zbrojąca Nida	mb	1,4	1,4	1,4	1,4	1,4	1,4	1,4	1,4	1,4	1,4	
Gips szpachlowy Nida Start	kg	0,3	0,3	0,3	0,3	-	-	0,3	-	-	0,3	
Gips szpachlowy Nida Finish	kg	0,1	0,1	0,1	0,1	-	-	0,1	-	-	0,1	
Gotowa masa szpachlowa Nida Hydromix ⁶⁾	kg	-	-	-	-	0,4	0,4	-	0,4	0,4	-	

⁴⁾ Typ i ilość elementów kotwiących dobrać wg schematu zawartego w opinii technicznej ITB Sufity Samonośne: ITB 1060/12/R33NK.

⁵⁾ Zaleca się stosowanie wkrętów do blachy 2 mm.

⁶⁾ W przypadku płyt gipsowo-włóknowych z włóknami Nida Twarda alternatywnie stosować gips szpachlowy Nida Max. Normy zużycia nie uwzględniają strat materiałowych.

nida Sufit



Klasa odporności ogniowej:
(R)EI30
(R)EI45
(R)EI60



Maksymalna rozpiętość zabudowy:
6350 mm



Minimalna grubość zabudowy:
135 mm



Ciężar 1m² zabudowy:
27,0-42,0 kg



Numer dokumentu związanego:
EN13964:2014-05

Deklaracja Właściwości Użytkowych:
DoP/Ceiling System/0063/15.11.2016

SYSTEMY:
UARUAR100/U100/500-25; UARUAR100/U100/500-27,5; UARUAR100/U100/500-30

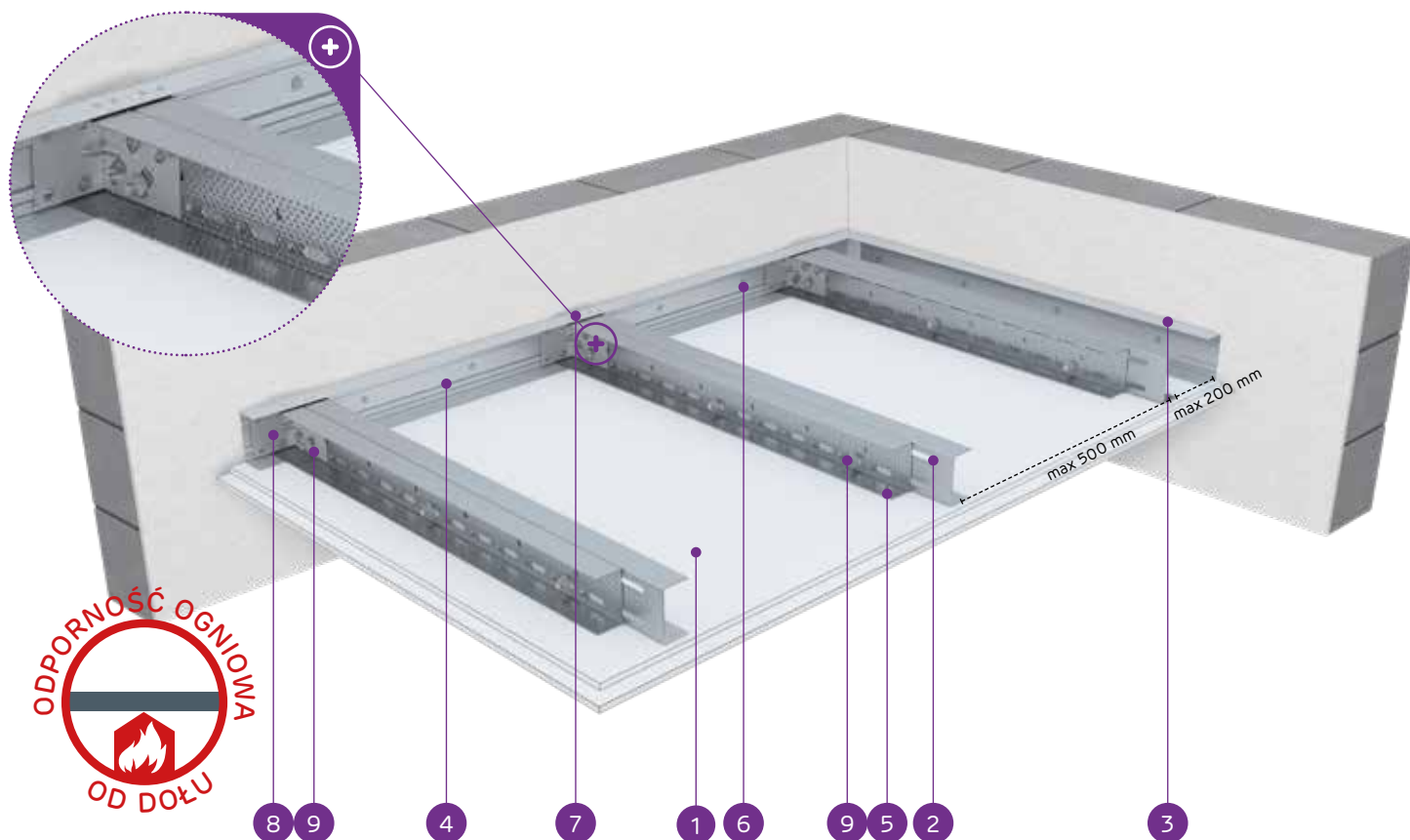

MATERIAŁY:

1. Płyta gipsowo-kartonowa Nida
2. Profil zdwojony nośny Nida UAR 100 (profile skręcone ze sobą środkami za pomocą śrub M8 typu FLAT HEAD z ząbkowaną nakrętką)
3. Profil konstrukcyjny Nida U 100
4. Profil nośny Nida U 100
5. Blachowkręt Nida 3,5 x 25 mm
6. Stalowy element kotwiący z podkładką stalową
7. Nit
8. Kątownik do profilu Nida UA
9. Śruba M8 typu FLAT HEAD z ząbkowaną nakrętką

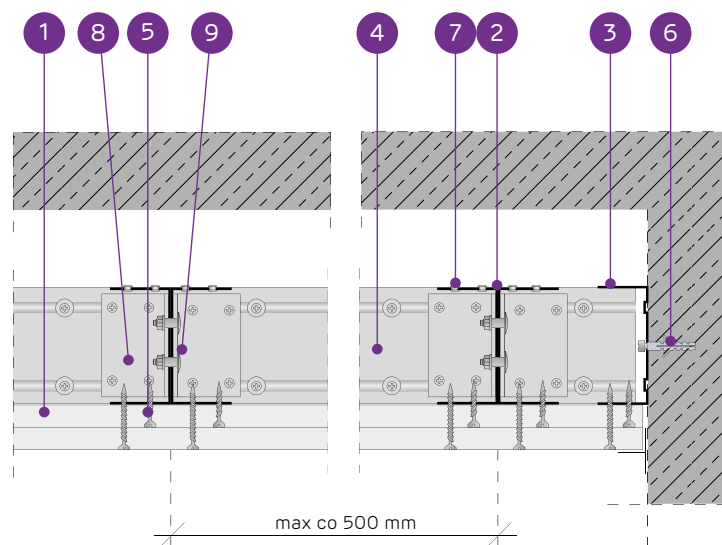

SYSTEM SUFITÓW SAMONOŚNYCH NA ZDWOJONEJ KONSTRUKCJI NIDA UAR100

PARAMETRY TECHNICZNE

Typ systemu Nida Sufit	Konstrukcja rusztu				Poszycie płytami gipsowymi	Minimalna grubość zabudowy	Ciężar zabudowy 1 m ²	Klasa odporności ogniowej ¹⁾	Maksymalna rozpiętość zabudowy sufitowej ²⁾	System specjalny	
	Typ profilu nośnego Nida	Typ profilu obwodowego nośnego Nida	Typ profilu obwodowego konstrukcyjnego Nida	Maksymalny rozstaw profili nośnych Nida UAR100 [mm]							Nida
UARUAR100/U100/500-25/Expert	2xUAR100	U100	U100	500	Expert	2x12,5	135	29,0	-	6350	-
UARUAR100/U100/500-25/Woda ³⁾	2xUAR100	U100	U100	500	Woda	2x12,5	135	29,0	-	6350	-
UARUAR100/U100/500-25/OgieńTypF	2xUAR100	U100	U100	500	Ogień Typ F	2x12,5	135	30,0	(R)EI30	5880	-
UARUAR100/U100/500-25/Ogień+	2xUAR100	U100	U100	500	Ogień Plus	2x12,5	135	31,0	(R)EI45	5880	-
UARUAR100/U100/500-25/WodaOgień+	2xUAR100	U100	U100	500	Woda Ogień Plus	2x12,5	135	31,0	(R)EI45	5880	-
UARUAR100/U100/500-25/Twarda	2xUAR100	U100	U100	500	Twarda	2x12,5	135	37,0	(R)EI45	5500	●
UARUAR100/U100/500-25/Hydro	2xUAR100	U100	U100	500	Hydro	2x12,5	135	33,0	(R)EI45	5880	●
UARUAR100/U100/500-27,5/Ogień+ ⁴⁾	2xUAR100	U100	U100	500	Ogień Plus	1x12,5+1x15,0	137,5	36,0	(R)EI60	5500	-
UARUAR100/U100/500-30/Ogień+	2xUAR100	U100	U100	500	Ogień Plus	2x15,0	140	38,0	(R)EI60	5500	-
UARUAR100/U100/500-30/Twarda	2xUAR100	U100	U100	500	Twarda	2x15,0	140	42,0	(R)EI60	5180	●
UARUAR100/U100/500-30/Hydro	2xUAR100	U100	U100	500	Hydro	2x15,0	140	38,0	(R)EI60	5500	●

¹⁾ Klasyfikacja ogniowa nr LBO-458-K/22.

²⁾ Opinia techniczna ITB 1060/12/R33NK. Maksymalna rozpiętość zabudowy sufitu samonośnego nie uwzględnia obciążeń pochodzących od dodatkowych elementów np.: materiału izolacyjnego, okładzin dekoracyjnych czy osprzętu instalacyjnego. W sprawie szczegółów wymagany kontakt z odpowiednim Doradcą Technicznym Siniat (szczegółowe mapy regionów dostępne na końcu katalogu).

³⁾ W pomieszczeniach o wilgotności względnej powietrza do 85% w sekcjach narożnych na intensywne działanie wody zaleca się stosowanie płyt gipsowych z włóknami Nida Hydro (płaszczyzny poziome i pionowe w okolicach wanny, prysznic itp.)

⁴⁾ W systemie w klasie odporności ogniowej (R)EI60 w konfiguracji 1x12,5 mm + 1x15,0 mm możliwość zamiany płyty Nida Ogień Plus typ DF tylko na płytę Nida Woda Ogień Plus typ DFH2.

ZUŻYCIE MATERIAŁÓW NA 1M² ZABUDOWY SUFITOWEJ W SYSTEMIE NIDA SUFIT

Nazwa materiału	J.m.	Typ systemu Nida Sufit									
		UARUAR100/U100/500-25/Expert	UARUAR100/U100/500-25/Woda	UARUAR100/U100/500-25/OgieńTypF	UARUAR100/U100/500-25/Ogień+	UARUAR100/U100/500-25/Twarda	UARUAR100/U100/500-25/Hydro	UARUAR100/U100/500-27,5/Ogień+	UARUAR100/U100/500-30/Ogień+	UARUAR100/U100/500-30/Twarda	UARUAR100/U100/500-30/Hydro
Zużycie materiału na 1m ²											
Płyta Nida Expert 12,5 mm	m ²	2,0	-	-	-	-	-	-	-	-	-
Płyta Nida Woda 12,5 mm	m ²	-	2,0	-	-	-	-	-	-	-	-
Płyta Nida Ogień Typ F 12,5 mm	m ²	-	-	2,0	-	-	-	-	-	-	-
Płyta Nida Ogień Plus 12,5 mm	m ²	-	-	-	2,0	-	-	1,0	-	-	-
Płyta Nida Woda Ogień Plus 12,5 mm	m ²	-	-	-	-	2,0	-	-	-	-	-
Płyta Nida Twarda 12,5 mm	m ²	-	-	-	-	-	2,0	-	-	-	-
Płyta Nida Hydro 12,5 mm	m ²	-	-	-	-	-	-	2,0	-	-	-
Płyta Nida Ogień Plus 15,0 mm	m ²	-	-	-	-	-	-	1,0	2,0	-	-
Płyta Nida Twarda 15,0 mm	m ²	-	-	-	-	-	-	-	-	2,0	-
Płyta Nida Hydro 15,0 mm	m ²	-	-	-	-	-	-	-	-	-	2,0
Profil Nida UAR100	mb	4,4	4,4	4,4	4,4	4,4	4,4	4,4	4,4	4,4	4,4
Profil Nida U100	mb	0,75	0,75	0,75	0,75	0,75	0,75	0,75	0,75	0,75	0,75
Kątownik Nida do profilu UA100	szt.	3,0	3,0	3,0	3,0	3,0	3,0	3,0	3,0	3,0	3,0
Śruba M8 typu FLAT HEAD z ząbkowaną nakrętką	szt.	11,3	11,3	11,3	11,3	11,3	11,3	11,3	11,3	11,3	11,3
Nity	szt.	5,6	5,6	5,6	5,6	5,6	5,6	5,6	5,6	5,6	5,6
Stalowy element kotwiący (typ wg ciężaru zabudowy) ⁵⁾	szt.	12,6	12,6	12,6	12,6	12,6	12,6	12,6	12,6	12,6	12,6
Blachowkręty Nida 3,5x25 mm ⁶⁾	szt.	6,0	6,0	6,0	6,0	6,0	-	6,0	6,0	-	6,0
Blachowkręty Nida 3,5x35 mm ⁶⁾	szt.	18,0	18,0	18,0	18,0	18,0	-	-	-	-	-
Blachowkręty Nida 3,5x45 mm ⁶⁾	szt.	-	-	-	-	-	-	-	18,0	18,0	-
Wkręty FixDens 4,2x25 mm ⁶⁾	szt.	-	-	-	-	-	6,0	-	-	-	6,0
Wkręty FixDens 4,2x42 mm ⁶⁾	szt.	-	-	-	-	-	18,0	-	-	-	18,0
Blachowkręty Nida Hydro C5 3,5x25 mm ⁶⁾	szt.	-	-	-	-	-	-	6,0	-	-	6,0
Blachowkręty Nida Hydro C5 3,5x41 mm ⁶⁾	szt.	-	-	-	-	-	-	18,0	-	-	18,0
Taśma zbrojąca Nida	mb	1,4	1,4	1,4	1,4	1,4	1,4	1,4	1,4	1,4	1,4
Gips szpachlowy Nida Start	kg	0,6	0,6	0,6	0,6	0,6	-	0,6	0,6	-	-
Gips szpachlowy Nida Finish	kg	0,1	0,1	0,1	0,1	0,1	-	0,1	0,1	-	-
Gotowa masa szpachlowa Nida Hydromix ⁷⁾	kg	-	-	-	-	-	0,7	0,7	-	-	0,7

⁵⁾ Typ i ilość elementów kotwiących dobrać wg schematu zawartego w opinii technicznej ITB Sufity Samonośne: ITB 1060/12/R33NK.

⁶⁾ Zaleca się stosowanie wkrętów do blachy 2 mm.

⁷⁾ W przypadku płyt gipsowo-włókowych z włóknami Nida Twarda alternatywnie stosować gips szpachlowy Nida Max. Normy zużycia nie uwzględniają strat materiałowych.

nida Sufit



Klasa odporności ogniowej:
**(R)EI60
(R)EI90
(R)EI120**



Maksymalna rozpiętość zabudowy:
5180 mm



Minimalna grubość zabudowy:
147,5 mm



Ciężar 1m² zabudowy:
41,0-73,0 kg



Numer dokumentu związanego:
EN13964:2014-05

Deklaracja Właściwości Użytkowych:
DoP/Ceiling System/0063/15.11.2016

SYSTEMY:
**UARUAR100/U100/500-37,5; UARUAR100/U100/500-40; UARUAR100/U100/500-55;
UARUAR100/U100/500-60**

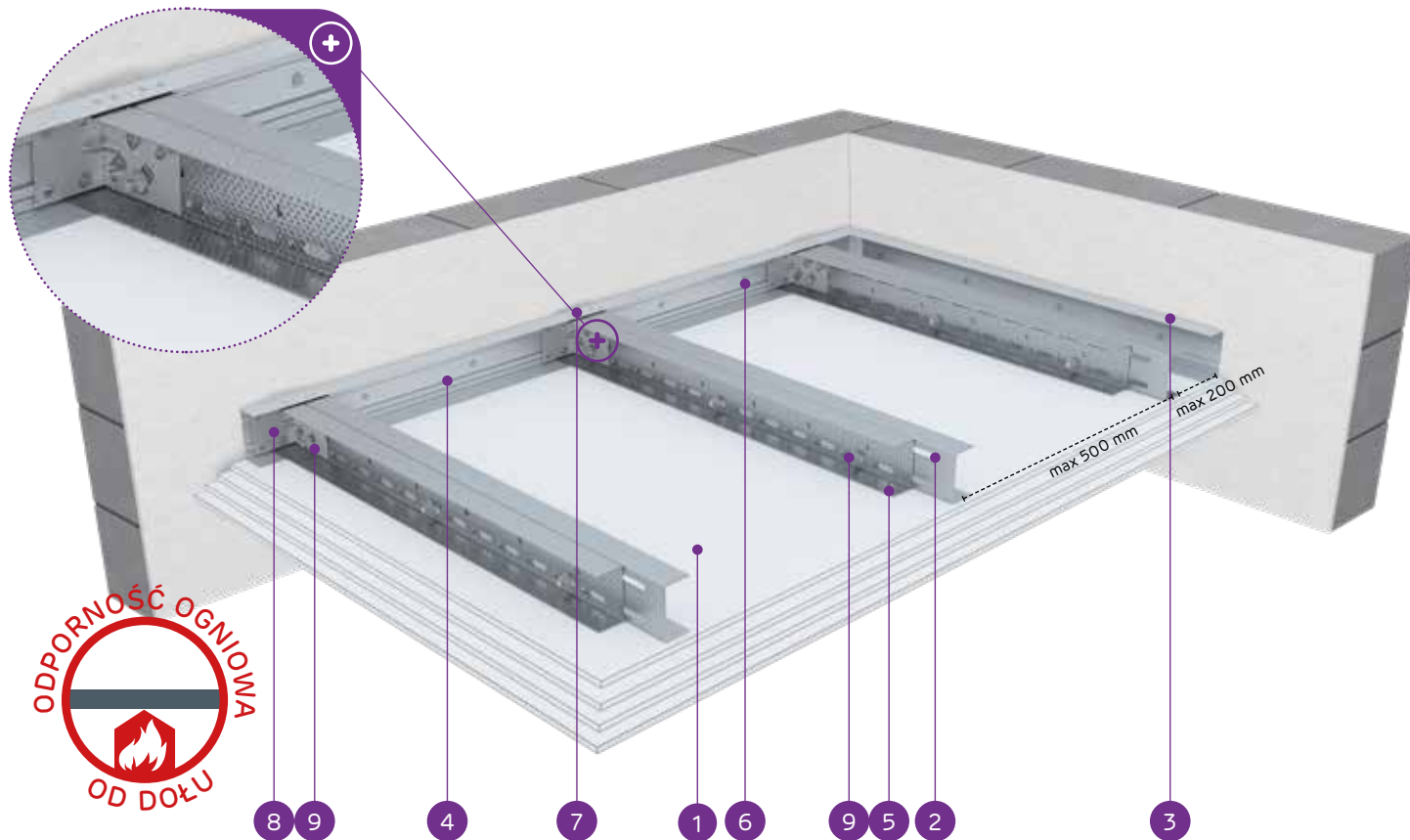

MATERIAŁY:

1. Płyta gipsowo-kartonowa Nida
2. Profil zdwojony nośny Nida UAR 100 (profile skrócone ze sobą środkami za pomocą śrub M8 typu FLAT HEAD z ząbkowaną nakrętką)
3. Profil konstrukcyjny Nida U 100
4. Profil nośny Nida U 100
5. Blachowkręt Nida 3,5 x 25 mm
6. Stalowy element kotwiący z podkładką stalową
7. Nit
8. Kątownik do profilu Nida UA
9. Śruba M8 typu FLAT HEAD z ząbkowaną nakrętką

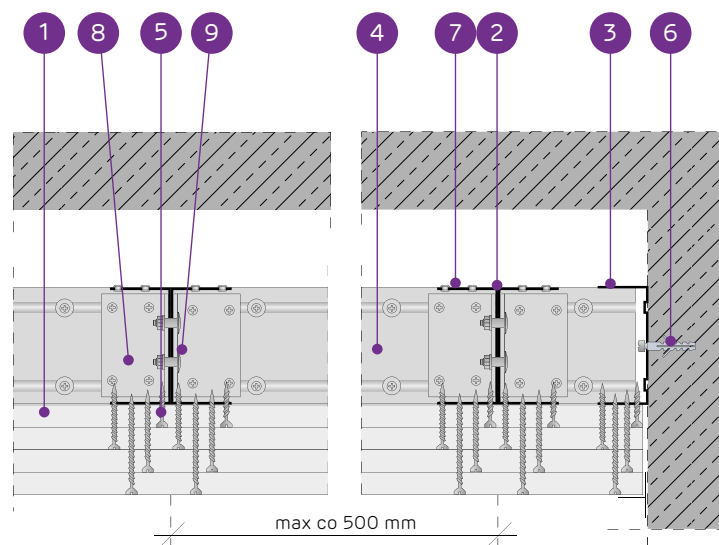

SYSTEM SUFITÓW SAMONOŚNYCH NA ZDWOJONEJ KONSTRUKCJI NIDA UAR100

PARAMETRY TECHNICZNE

Typ systemu Nida Sufit	Konstrukcja rusztu				Poszycie płytami gipsowymi	Minimalna grubość zabudowy [mm]	Ciężar zabudowy 1 m ² [kg]	Klasa odporności ogniowej ¹⁾ [min]	Maksymalna rozpiętość zabudowy sufitowej ²⁾ [mm]	System specjalny	
	Typ profilu nośnego Nida	Typ profilu obwodowego nośnego Nida	Typ profilu obwodowego konstrukcyjnego Nida	Maksymalny rozstaw profili nośnych Nida UAR100 [mm]							Nida
UARUAR100/U100/500-37,5/Ogień+	2xUAR100	U100	U100	500	Ogień Plus	3x12,5	147,5	41,0	(R)EI60	5180	-
UARUAR100/U100/500-37,5/WodaOgień+	2xUAR100	U100	U100	500	Woda Ogień Plus	3x12,5	147,5	41,0	(R)EI60	5180	-
UARUAR100/U100/500-37,5/Twarda	2xUAR100	U100	U100	500	Twarda	3x12,5	147,5	50,0	(R)EI60	4920	●
UARUAR100/U100/500-37,5/Hydro	2xUAR100	U100	U100	500	Hydro	3x12,5	147,5	44,0	(R)EI60	5180	●
UARUAR100/U100/500-40/Ogień+	2xUAR100	U100	U100	500	Ogień Plus	2x12,5+15,0	150	45,0	(R)EI90	5180	-
UARUAR100/U100/500-40/Twarda	2xUAR100	U100	U100	500	Twarda	2x12,5+15,0	150	52,0	(R)EI90	4690	●
UARUAR100/U100/500-40/Hydro	2xUAR100	U100	U100	500	Hydro	2x12,5+15,0	150	47,0	(R)EI90	4920	●
UARUAR100/U100/500-55/Ogień+	2xUAR100	U100	U100	500	Ogień Plus	2x12,5+2x15,0	165	59,0	(R)EI120	4490	-
UARUAR100/U100/500-55/Twarda	2xUAR100	U100	U100	500	Twarda	2x12,5+2x15,0	165	68,5	(R)EI120	4160	●
UARUAR100/U100/500-55/Hydro	2xUAR100	U100	U100	500	Hydro	2x12,5+2x15,0	165	60,5	(R)EI120	4310	●
UARUAR100/U100/500-60/Ogień+	2xUAR100	U100	U100	500	Ogień Plus	4x15,0	170	66,0	(R)EI120	4160	-
UARUAR100/U100/500-60/Twarda	2xUAR100	U100	U100	500	Twarda	4x15,0	170	73,0	(R)EI120	4010	●
UARUAR100/U100/500-60/Hydro	2xUAR100	U100	U100	500	Hydro	4x15,0	170	66,0	(R)EI120	4160	●

¹⁾ Klasyfikacja ogniowa nr LBO-458-K/22.

²⁾ Opinia techniczna ITB 1060/12/R33NK. Maksymalna rozpiętość zabudowy sufitu samonośnego nie uwzględnia obciążeń pochodzących od dodatkowych elementów np.: materiału izolacyjnego, okładzin dekoracyjnych czy osprzętu instalacyjnego. W sprawie szczegółów wymagany kontakt z odpowiednim Doradcą Technicznym Siniat (szczegółowe mapy regionów dostępne na końcu katalogu).

ZUŻYCIE MATERIAŁÓW NA 1M² ZABUDOWY SUFITOWEJ W SYSTEMIE NIDA SUFIT

Nazwa materiału	J.m.	Typ systemu Nida Sufit												
		UARUAR100/U100/500-37,5/Ogień+	UARUAR100/U100/500-37,5/WodaOgień+	UARUAR100/U100/500-37,5/Twarda	UARUAR100/U100/500-37,5/Hydro	UARUAR100/U100/500-40/Ogień+	UARUAR100/U100/500-40/Twarda	UARUAR100/U100/500-40/Hydro	UARUAR100/U100/500-55/Ogień+	UARUAR100/U100/500-55/Twarda	UARUAR100/U100/500-55/Hydro	UARUAR100/U100/500-60/Ogień+	UARUAR100/U100/500-60/Twarda	UARUAR100/U100/500-60/Hydro
Zużycie materiału na 1m ²														
Płyta Nida Ogień Plus 12,5 mm	m ²	3,0	-	-	-	2,0	-	-	2,0	-	-	-	-	-
Płyta Nida Woda Ogień Plus 12,5 mm	m ²	-	3,0	-	-	-	-	-	-	-	-	-	-	-
Płyta Nida Twarda 12,5 mm	m ²	-	-	3,0	-	-	2,0	-	-	2,0	-	-	-	-
Płyta Nida Hydro 12,5 mm	m ²	-	-	-	3,0	-	-	2,0	-	-	2,0	-	-	-
Płyta Nida Ogień Plus 15,0 mm	m ²	-	-	-	-	1,0	-	-	2,0	-	-	4,0	-	-
Płyta Nida Twarda 15,0 mm	m ²	-	-	-	-	-	1,0	-	-	2,0	-	-	4,0	-
Płyta Nida Hydro 15,0 mm	m ²	-	-	-	-	-	-	1,0	-	-	2,0	-	-	4,0
Profil Nida UAR100	mb	4,4	4,4	4,4	4,4	4,4	4,4	4,4	4,4	4,4	4,4	4,4	4,4	4,4
Profil Nida U100	mb	0,75	0,75	0,75	0,75	0,75	0,75	0,75	0,75	0,75	0,75	0,75	0,75	0,75
Kątownik Nida do profilu UA100	szt.	3,0	3,0	3,0	3,0	3,0	3,0	3,0	3,0	3,0	3,0	3,0	3,0	3,0
Śruba M8 typu FLAT HEAD z ząbkowaną nakrętką	szt.	11,3	11,3	11,3	11,3	11,3	11,3	11,3	11,3	11,3	11,3	11,3	11,3	11,3
Nity	szt.	5,6	5,6	5,6	5,6	5,6	5,6	5,6	5,6	5,6	5,6	5,6	5,6	5,6
Stalowy element kotwiący (typ wg ciężaru zabudowy) ³⁾	szt.	12,6	12,6	12,6	12,6	12,6	12,6	12,6	12,6	12,6	12,6	12,6	12,6	12,6
Blachowkręty Nida 3,5x25 mm ⁴⁾	szt.	6,0	6,0	-	-	6,0	-	-	6,0	-	-	6,0	-	-
Blachowkręty Nida 3,5x35 mm ⁴⁾	szt.	6,0	6,0	-	-	6,0	-	-	6,0	-	-	6,0	-	-
Blachowkręty Nida 3,5x45 mm ⁴⁾	szt.	-	-	-	-	-	-	-	6,0	-	-	6,0	-	-
Blachowkręty Nida 3,5x55 mm ⁴⁾	szt.	18,0	18,0	-	-	18,0	-	-	6,0	-	-	6,0	-	-
Blachowkręty Nida 4,2x70 mm ⁴⁾	szt.	-	-	-	-	-	-	-	18,0	-	-	18,0	-	-
Wkręty FixDens 4,2x25 mm ⁴⁾	szt.	-	-	6,0	-	-	6,0	-	-	6,0	-	-	6,0	-
Wkręty FixDens 4,2x42 mm ⁴⁾	szt.	-	-	6,0	-	-	6,0	-	-	6,0	-	-	6,0	-
Wkręty FixDens 4,2x60 mm ⁴⁾	szt.	-	-	18,0	-	-	18,0	-	-	6,0	-	-	6,0	-
Wkręty FixDens 4,5x80 mm ⁴⁾	szt.	-	-	-	-	-	-	-	-	18,0	-	-	18,0	-
Blachowkręty Nida Hydro C5 3,5x25 mm ⁴⁾	szt.	-	-	-	6,0	-	-	6,0	-	-	6,0	-	-	6,0
Blachowkręty Nida Hydro C5 3,5x41 mm ⁴⁾	szt.	-	-	-	6,0	-	-	6,0	-	-	6,0	-	-	6,0
Blachowkręty Nida Hydro C5 3,5x55 mm ⁴⁾	szt.	-	-	-	18,0	-	-	18,0	-	-	6,0	-	-	6,0
Blachowkręty Nida Hydro C5 4,2x70 mm ⁴⁾	szt.	-	-	-	-	-	-	-	-	-	18,0	-	-	18,0
Taśma zbrojąca Nida	mb	1,4	1,4	1,4	1,4	1,4	1,4	1,4	1,4	1,4	1,4	1,4	1,4	1,4
Gips szpachlowy Nida Start	kg	0,9	0,9	-	-	0,9	-	-	1,2	-	-	1,2	-	-
Gips szpachlowy Nida Finish	kg	0,1	0,1	-	-	0,1	-	-	0,1	-	-	0,1	-	-
Gotowa masa szpachlowa Nida Hydromix ⁵⁾	kg	-	-	1,0	1,0	-	1,0	1,0	-	1,3	1,3	-	1,3	1,3

³⁾ Typ i ilość elementów kotwiących dobrać wg schematu zawartego w opinii technicznej ITB Sufity Samonośne: ITB 1060/12/R33NK.

⁴⁾ Zaleca się stosowanie wkrętów do blachy 2 mm.

⁵⁾ W przypadku płyt gipsowo-włókowych z włóknami Nida Twarda alternatywnie stosować gips szpachlowy Nida Max. Normy zużycia nie uwzględniają strat materiałowych.

nida Sufit



Klasa odporności ogniowej:
**(R)E115
(R)E130**



Maksymalna rozpiętość zabudowy:
6830 mm



Minimalna grubość zabudowy:
85 mm



Ciężar 1m² zabudowy:
18,0-28,0 kg



Numer dokumentu związanego:
EN13964:2014-05

Deklaracja Właściwości Użytkowych:
DoP/Ceiling System/0060/15.11.2016

SYSTEMY:
UARUAR50/U50/PD/500-12,5; UARUAR50/U50/PD/500-15; UARUAR50/U50/PD/500-18

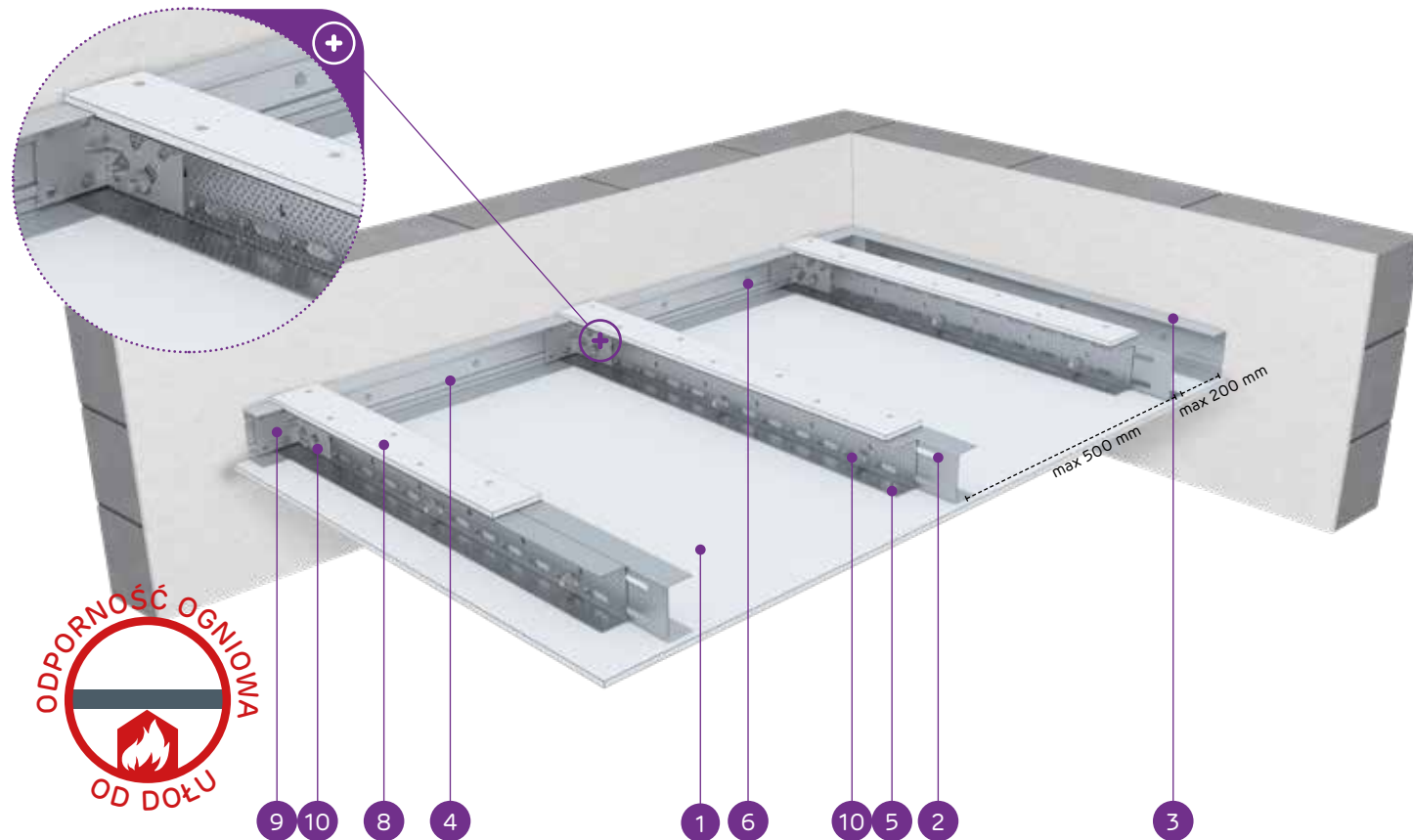

MATERIAŁY:

1. Płyta gipsowo-kartonowa Nida
2. Profil zdwojony nośny Nida UAR 50 (profile skręcone ze sobą środkami za pomocą śrub M8 typu FLAT HEAD z ząbkowaną nakrętką)
3. Profil konstrukcyjny Nida U 50
4. Profil nośny Nida U 50
5. Blachowkręt Nida 3,5 x 25 mm
6. Stalowy element kotwiący z podkładką stalową
7. Nit
8. Pas dosztywniający z płyty gipsowo-kartonowej Nida 12,5 mm
9. Kątownik do profilu Nida UA
10. Śruba M8 typu FLAT HEAD z ząbkowaną nakrętką

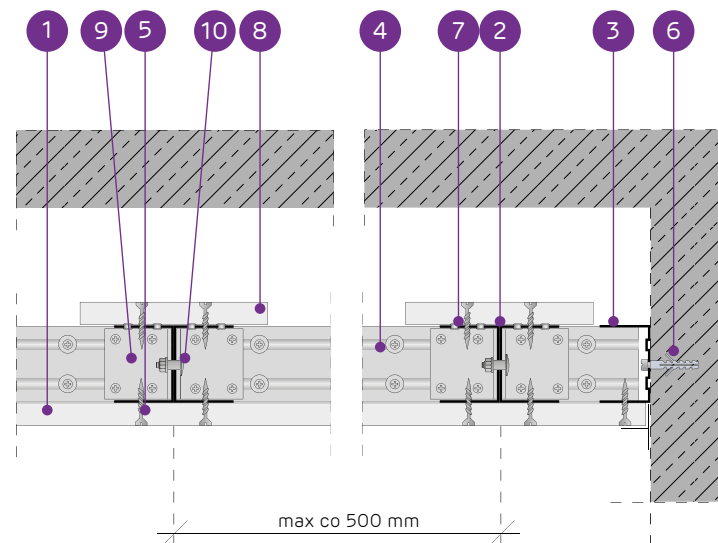

SYSTEM SUFITÓW SAMONOŚNYCH NA ZDWOJONEJ KONSTRUKCJI NIDA UAR50 Z PASEM DOSZTYWNIAJĄCYM

PARAMETRY TECHNICZNE

Typ systemu Nida Sufit	Konstrukcja rusztu				Posyczenie płytami gipsowymi	Minimalna grubość zabudowy [mm]	Ciężar zabudowy 1 m ² [kg]	Klasa odporności ogniowej ¹⁾ [min]	Maksymalna rozpiętość zabudowy sufitowej ²⁾ [mm]	System specjalny	
	Typ profilu nośnego Nida	Typ profilu obwodowego nośnego Nida	Typ profilu obwodowego konstrukcyjnego Nida	Maksymalny rozstaw profili nośnych Nida UAR50 [mm]							
UARUAR50/U50/PD/500-12,5/Expert	2xUAR50	U50	U50	500	Expert	12,5	85	19,0	-	6830	-
UARUAR50/U50/PD/500-12,5/Woda ³⁾	2xUAR50	U50	U50	500	Woda	12,5	85	19,0	-	6830	-
UARUAR50/U50/PD/500-12,5/Ogień+	2xUAR50	U50	U50	500	Ogień Plus	12,5	85	21,0	(R)E115	6110	-
UARUAR50/U50/PD/500-12,5/WodaOgień+	2xUAR50	U50	U50	500	Woda Ogień Plus	12,5	85	21,0	(R)E115	6110	-
UARUAR50/U50/PD/500-12,5/Twarda	2xUAR50	U50	U50	500	Twarda	12,5	85	24,0	(R)E115	6110	●
UARUAR50/U50/PD/500-12,5/Hydro	2xUAR50	U50	U50	500	Hydro	12,5	85	22,0	(R)E115	6110	●
UARUAR50/U50/PD/500-15/Ogień+	2xUAR50	U50	U50	500	Ogień Plus	15,0	87,5	25,0	(R)E115	6110	-
UARUAR50/U50/PD/500-15/Twarda	2xUAR50	U50	U50	500	Twarda	15,0	87,5	28,0	(R)E115	5580	●
UARUAR50/U50/PD/500-15/Hydro	2xUAR50	U50	U50	500	Hydro	15,0	87,5	25,0	(R)E115	6110	●
UARUAR50/U50/PD/500-18/Ogień+	2xUAR50	U50	U50	500	Ogień Plus	18,0	90,5	26,0	(R)E130	5580	-

¹⁾ Klasyfikacja ogniowa nr LBO-458-K/22.

²⁾ Opinia techniczna ITB 1060/12/R33NK. Maksymalna rozpiętość zabudowy sufitu samonośnego nie uwzględnia obciążeń pochodzących od dodatkowych elementów np.: materiału izolacyjnego, okładzin dekoracyjnych czy osprzętu instalacyjnego. W sprawie szczegółów wymagany kontakt z odpowiednim Doradcą Technicznym Siniat (szczegółowe mapy regionów dostępne na końcu katalogu).

³⁾ W pomieszczeniach o wilgotności względnej powietrza do 85% w sekcjach narażonych na intensywne działanie wody zaleca się stosowanie płyt gipsowych z włóknami Nida Hydro (płaszczyny poziome i pionowe w okolicach wanny, prysznic itp.).

ZUŻYCIE MATERIAŁÓW NA 1M² ZABUDOWY SUFITOWEJ W SYSTEMIE NIDA SUFIT

Nazwa materiału	J.m.	Typ systemu Nida Sufit									
		UARUAR50/U50/PD/500-12,5/Expert	UARUAR50/U50/PD/500-12,5/Woda	UARUAR50/U50/PD/500-12,5/Ogień+	UARUAR50/U50/PD/500-12,5/WodaOgień+	UARUAR50/U50/PD/500-12,5/Twarda	UARUAR50/U50/PD/500-12,5/Hydro	UARUAR50/U50/PD/500-15/Ogień+	UARUAR50/U50/PD/500-15/Twarda	UARUAR50/U50/PD/500-15/Hydro	UARUAR50/U50/PD/500-18/Ogień+
Zużycie materiału na 1m ²											
Płyta Nida Expert 12,5 mm	m ²	1,3	-	-	-	-	-	-	-	-	-
Płyta Nida Woda 12,5 mm	m ²	-	1,3	-	-	-	-	-	-	-	-
Płyta Nida Ogień Plus 12,5 mm	m ²	-	-	1,3	-	-	-	-	-	-	-
Płyta Nida Woda Ogień Plus 12,5 mm	m ²	-	-	-	1,3	-	-	-	-	-	-
Płyta Nida Twarda 12,5 mm	m ²	-	-	-	-	1,3	-	-	-	-	-
Płyta Nida Hydro 12,5 mm	m ²	-	-	-	-	-	1,3	-	-	-	-
Płyta Nida Ogień Plus 15,0 mm	m ²	-	-	-	-	-	-	1,3	-	-	-
Płyta Nida Twarda 15,0 mm	m ²	-	-	-	-	-	-	-	1,3	-	-
Płyta Nida Hydro 15,0 mm	m ²	-	-	-	-	-	-	-	-	1,3	-
Płyta Nida Ogień Plus 18,0 mm	m ²	-	-	-	-	-	-	-	-	-	1,3
Profil Nida UAR50	mb	4,4	4,4	4,4	4,4	4,4	4,4	4,4	4,4	4,4	4,4
Profil Nida U50	mb	0,75	0,75	0,75	0,75	0,75	0,75	0,75	0,75	0,75	0,75
Kątownik Nida do profilu UA50	szt.	3,0	3,0	3,0	3,0	3,0	3,0	3,0	3,0	3,0	3,0
Śruba M8 typu FLAT HEAD z ząbkowaną nakrętką	szt.	11,3	11,3	11,3	11,3	11,3	11,3	11,3	11,3	11,3	11,3
Nity	szt.	5,6	5,6	5,6	5,6	5,6	5,6	5,6	5,6	5,6	5,6
Stalowy element kotwiący (typ wg ciężaru zabudowy) ⁴⁾	szt.	12,6	12,6	12,6	12,6	12,6	12,6	12,6	12,6	12,6	12,6
Blachowkręty Nida 3,5x25 mm ⁵⁾	szt.	27,0	27,0	27,0	27,0	-	-	27,0	-	-	-
Blachowkręty Nida 3,5x35 mm ⁵⁾	szt.	-	-	-	-	-	-	-	-	-	27,0
Wkręty FixDens 4,2x25 mm ⁵⁾	szt.	-	-	-	-	27,0	-	-	27,0	-	-
Blachowkręty Nida Hydro C5 3,5x25 mm ⁵⁾	szt.	-	-	-	-	-	27,0	-	-	27,0	-
Taśma zbrojąca Nida	mb	1,4	1,4	1,4	1,4	1,4	1,4	1,4	1,4	1,4	1,4
Gips szpachlowy Nida Start	kg	0,3	0,3	0,3	0,3	-	-	0,3	-	-	0,3
Gips szpachlowy Nida Finish	kg	0,1	0,1	0,1	0,1	-	-	0,1	-	-	0,1
Gotowa masa szpachlowa Nida Hydromix ⁶⁾	kg	-	-	-	-	0,4	0,4	-	0,4	0,4	-

⁴⁾ Typ i ilość elementów kotwiących dobierać wg schematu zawartego w opinii technicznej ITB Sufity Samonośne: ITB 1060/12/R33NK.

⁵⁾ Zaleca się stosowanie wkrętów do blachy 2 mm.

⁶⁾ W przypadku płyt gipsowo-włókowych z włóknami Nida Twarda alternatywnie stosować gips szpachlowy Nida Max. Normy zużycia nie uwzględniają strat materiałowych.

nida Sufit



Klasa odporności ogniowej:
(R)EI30
(R)EI45
(R)EI60



Maksymalna rozpiętość zabudowy:
5870 mm



Minimalna grubość zabudowy:
97,5 mm



Ciężar 1m² zabudowy:
27,0-44,0 kg



Numer dokumentu związanego:
EN13964:2014-05

Deklaracja Właściwości Użytkowych:
DoP/Ceiling System/0060/15.11.2016

SYSTEMY:
UARUAR50/U50/PD/500-25; UARUAR50/U50/PD/500-27,5; UARUAR50/U50/PD/500-30

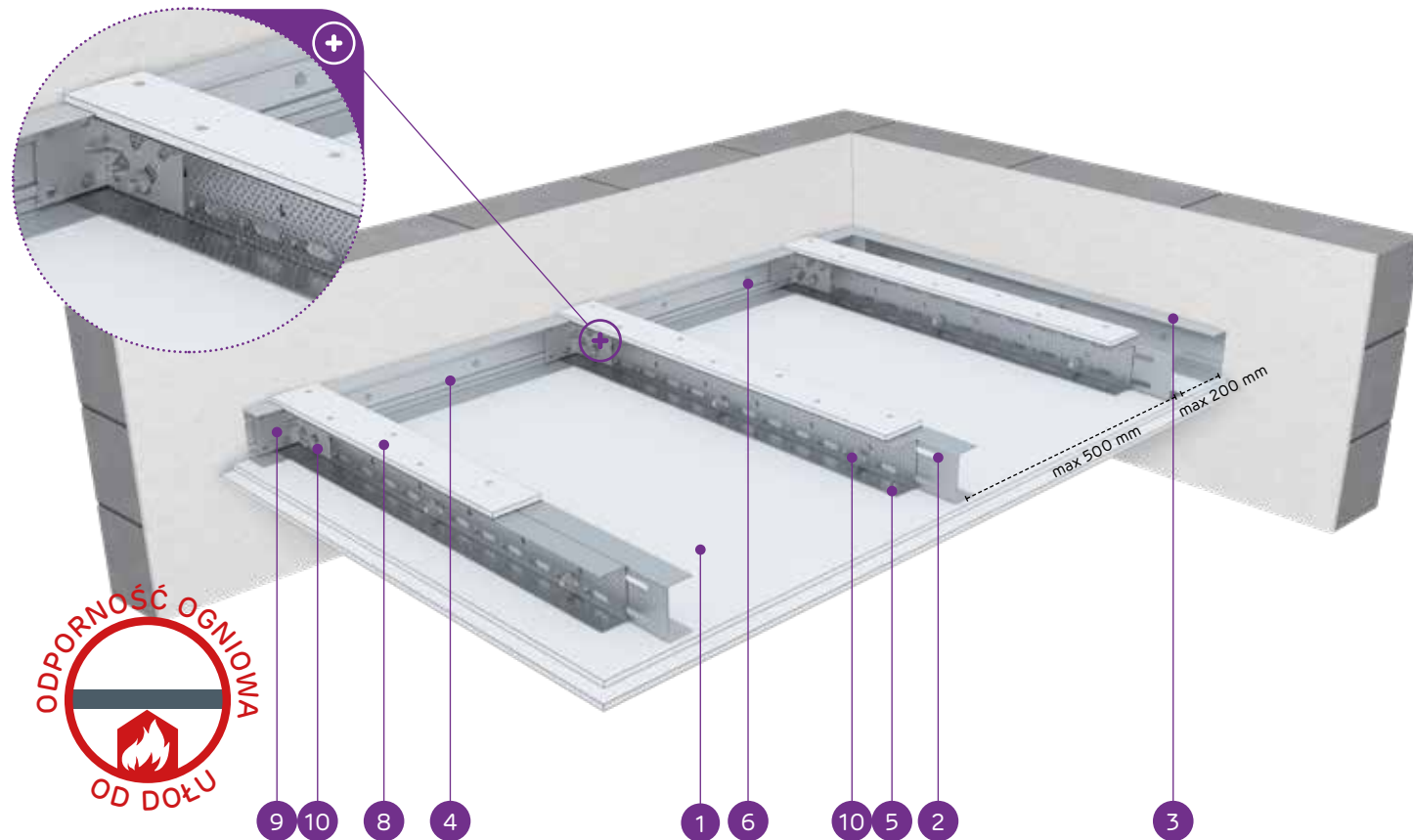

MATERIAŁY:

1. Płyta gipsowo-kartonowa Nida
2. Profil zdwojony nośny Nida UAR 50 (profile skrócone ze sobą środkami za pomocą śrub M8 typu FLAT HEAD z ząbkowaną nakrętką)
3. Profil konstrukcyjny Nida U 50
4. Profil nośny Nida U 50
5. Blachowkręt Nida 3,5 x 25 mm
6. Stalowy element kotwiący z podkładką stalową
7. Nit
8. Pas dosztywniający z płyty gipsowo-kartonowej Nida 12,5 mm
9. Kątownik do profilu Nida UA
10. Śruba M8 typu FLAT HEAD z ząbkowaną nakrętką

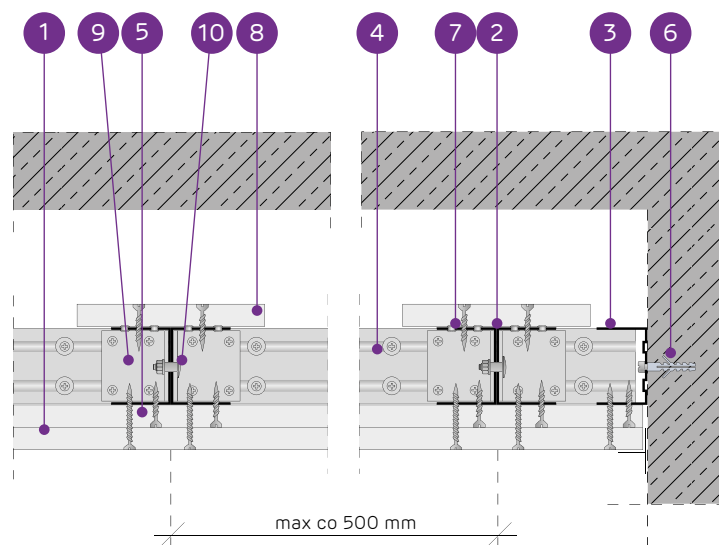

SYSTEM SUFITÓW SAMONOŚNYCH NA ZDWOJONEJ KONSTRUKCJI NIDA UAR50 Z PASEM DOSZTYWIAJĄCYM

PARAMETRY TECHNICZNE

Typ systemu Nida Sufit	Konstrukcja rusztu				Poszycie płytami gipsowymi	Minimalna grubość zabudowy [mm]	Ciężar zabudowy 1 m ² kg	Klasa odporności ogniowej ¹⁾ [min]	Maksymalna rozpiętość zabudowy sufitowej ²⁾ [mm]	System specjalny	
	Typ profilu nośnego Nida	Typ profilu obwodowego nośnego Nida	Typ profilu obwodowego konstrukcyjnego Nida	Maksymalny rozstaw profili nośnych Nida UAR50 [mm]							Nida
UARUAR50/U50/PD/500-25/Expert	2xUAR50	U50	U50	500	Expert	2x12,5	97,5	28,0	-	5870	-
UARUAR50/U50/PD/500-25/Woda ³⁾	2xUAR50	U50	U50	500	Woda	2x12,5	97,5	28,0	-	5870	-
UARUAR50/U50/PD/500-25/OgieńTypF	2xUAR50	U50	U50	500	Ogień Typ F	2x12,5	97,5	29,0	(R)EI30	5430	-
UARUAR50/U50/PD/500-25/Ogień+	2xUAR50	U50	U50	500	Ogień Plus	2x12,5	97,5	31,0	(R)EI45	5430	-
UARUAR50/U50/PD/500-25/WodaOgień+	2xUAR50	U50	U50	500	Woda Ogień Plus	2x12,5	97,5	31,0	(R)EI45	5430	-
UARUAR50/U50/PD/500-25/Twarda	2xUAR50	U50	U50	500	Twarda	2x12,5	97,5	38,0	(R)EI45	5080	●
UARUAR50/U50/PD/500-25/Hydro	2xUAR50	U50	U50	500	Hydro	2x12,5	97,5	33,0	(R)EI45	5430	●
UARUAR50/U50/PD/500-27,5/Ogień+ ⁴⁾	2xUAR50	U50	U50	500	Ogień Plus	1x12,5+1x15,0	100	36,0	(R)EI60	5080	-
UARUAR50/U50/PD/500-30/Ogień+	2xUAR50	U50	U50	500	Ogień Plus	2x15,0	102,5	39,0	(R)EI60	5080	-
UARUAR50/U50/PD/500-30/Twarda	2xUAR50	U50	U50	500	Twarda	2x15,0	102,5	44,0	(R)EI60	4790	●
UARUAR50/U50/PD/500-30/Hydro	2xUAR50	U50	U50	500	Hydro	2x15,0	102,5	39,0	(R)EI60	5080	●

¹⁾ Klasyfikacja ogniowa nr LBO-458-K/22.

²⁾ Opinia techniczna ITB 1060/12/R33NK. Maksymalna rozpiętość zabudowy sufitu samonośnego nie uwzględnia obciążeń pochodzących od dodatkowych elementów np.: materiału izolacyjnego, okładzin dekoracyjnych czy oprzętu instalacyjnego. W sprawie szczegółów wymagany kontakt z odpowiednim Doradcą Technicznym Siniat (szczegółowe mapy regionów dostępne na końcu katalogu).

³⁾ W pomieszczeniach o wilgotności względnej powietrza do 85% w sekcjach narożnych na intensywne działanie wody zaleca się stosowanie płyt gipsowych z włóknami Nida Hydro (płaszczyzny poziome i pionowe w okolicach wanny, prysznic itp.)

⁴⁾ W systemie w klasie odporności ogniowej (R)EI60 w konfiguracji 1x12,5 mm + 1x15,0 mm możliwość zamiany płyty Nida Ogień Plus typ DF tylko na płytę Nida Woda Ogień Plus typ DFH.

ZUŻYCIE MATERIAŁÓW NA 1M² ZABUDOWY SUFITOWEJ W SYSTEMIE NIDA SUFIT

Nazwa materiału	J.m.	Typ systemu Nida Sufit											
		UARUAR50/U50/PD/500-25/Expert	UARUAR50/U50/PD/500-25/Woda	UARUAR50/U50/PD/500-25/OgieńTypF	UARUAR50/U50/PD/500-25/Ogień+	UARUAR50/U50/PD/500-25/WodaOgień+	UARUAR50/U50/PD/500-25/Twarda	UARUAR50/U50/PD/500-25/Hydro	UARUAR50/U50/PD/500-27,5/Ogień+	UARUAR50/U50/PD/500-30/Ogień+	UARUAR50/U50/PD/500-30/Twarda	UARUAR50/U50/PD/500-30/Hydro	
Zuzycie materiału na 1m ²													
Płyta Nida Expert 12,5 mm	m ²	2,3	-	-	-	-	-	-	-	-	-	-	-
Płyta Nida Woda 12,5 mm	m ²	-	2,3	-	-	-	-	-	-	-	-	-	-
Płyta Nida Ogień Typ F 12,5 mm	m ²	-	-	2,3	-	-	-	-	-	-	-	-	-
Płyta Nida Ogień Plus 12,5 mm	m ²	-	-	-	2,3	-	-	1,3	-	-	-	-	-
Płyta Nida Woda Ogień Plus 12,5 mm	m ²	-	-	-	-	2,3	-	-	-	-	-	-	-
Płyta Nida Twarda 12,5 mm	m ²	-	-	-	-	-	2,3	-	-	-	-	-	-
Płyta Nida Hydro 12,5 mm	m ²	-	-	-	-	-	-	2,3	-	-	-	-	-
Płyta Nida Ogień Plus 15,0 mm	m ²	-	-	-	-	-	-	-	1,0	2,3	-	-	-
Płyta Nida Twarda 15,0 mm	m ²	-	-	-	-	-	-	-	-	-	2,3	-	-
Płyta Nida Hydro 15,0 mm	m ²	-	-	-	-	-	-	-	-	-	-	2,3	-
Profil Nida UAR50	mb	4,4	4,4	4,4	4,4	4,4	4,4	4,4	4,4	4,4	4,4	4,4	4,4
Profil Nida U50	mb	0,75	0,75	0,75	0,75	0,75	0,75	0,75	0,75	0,75	0,75	0,75	0,75
Kątownik Nida do profilu UA50	szt.	3,0	3,0	3,0	3,0	3,0	3,0	3,0	3,0	3,0	3,0	3,0	3,0
Śruba M8 typu FLAT HEAD z ząbkowaną nakrętką	szt.	11,3	11,3	11,3	11,3	11,3	11,3	11,3	11,3	11,3	11,3	11,3	11,3
Nity	szt.	5,6	5,6	5,6	5,6	5,6	5,6	5,6	5,6	5,6	5,6	5,6	5,6
Stalowy element kotwiący (typ wg ciężaru zabudowy) ⁵⁾	szt.	12,6	12,6	12,6	12,6	12,6	12,6	12,6	12,6	12,6	12,6	12,6	12,6
Blachowkręty Nida 3,5x25 mm ⁶⁾	szt.	15,0	15,0	15,0	15,0	15,0	-	-	15,0	15,0	-	-	-
Blachowkręty Nida 3,5x35 mm ⁶⁾	szt.	18,0	18,0	18,0	18,0	18,0	-	-	-	-	-	-	-
Blachowkręty Nida 3,5x45 mm ⁶⁾	szt.	-	-	-	-	-	-	18,0	18,0	-	-	-	-
Wkręty FixDens 4,2x25 mm ⁶⁾	szt.	-	-	-	-	-	15,0	-	-	-	15,0	-	-
Wkręty FixDens 4,2x42 mm ⁶⁾	szt.	-	-	-	-	-	18,0	-	-	-	18,0	-	-
Blachowkręty Nida Hydro C5 3,5x25 mm ⁶⁾	szt.	-	-	-	-	-	-	15,0	-	-	-	15,0	-
Blachowkręty Nida Hydro C5 3,5x41 mm ⁶⁾	szt.	-	-	-	-	-	-	18,0	-	-	-	18,0	-
Taśma zbrojąca Nida	mb	1,4	1,4	1,4	1,4	1,4	1,4	1,4	1,4	1,4	1,4	1,4	1,4
Gips szpachlowy Nida Start	kg	0,6	0,6	0,6	0,6	0,6	-	-	0,6	0,6	-	-	-
Gips szpachlowy Nida Finish	kg	0,1	0,1	0,1	0,1	0,1	-	-	0,1	0,1	-	-	-
Gotowa masa szpachlowa Nida Hydromix ⁷⁾	kg	-	-	-	-	-	0,7	0,7	-	-	0,7	0,7	-

⁵⁾ Typ i ilość elementów kotwiących dobrać wg schematu zawartego w opinii technicznej ITB Sufity Samonośne: ITB 1060/12/R33NK.

⁶⁾ Zaleca się stosowanie wkrętów do blachy 2 mm.

⁷⁾ W przypadku płyt gipsowo-wiórowych z włóknami Nida Twarda alternatywnie stosować gips szpachlowy Nida Max. Normy zużycia nie uwzględniają strat materiałowych.

nida Sufit



Klasa odporności ogniowej:
(R)EI60
(R)EI90
(R)EI120



Maksymalna rozpiętość zabudowy:
4790 mm



Minimalna grubość zabudowy:
110 mm



Ciężar 1m² zabudowy:
41,0-75,0 kg



Numer dokumentu związanego:
EN13964:2014-05

Deklaracja Właściwości Użytkowych:
DoP/Ceiling System/0060/15.11.2016

SYSTEMY:

**UARUAR50/U50/PD/500-37,5; UARUAR50/U50/PD/500-40;
UARUAR50/U50/PD/500-55; UARUAR50/U50/PD/500-60**

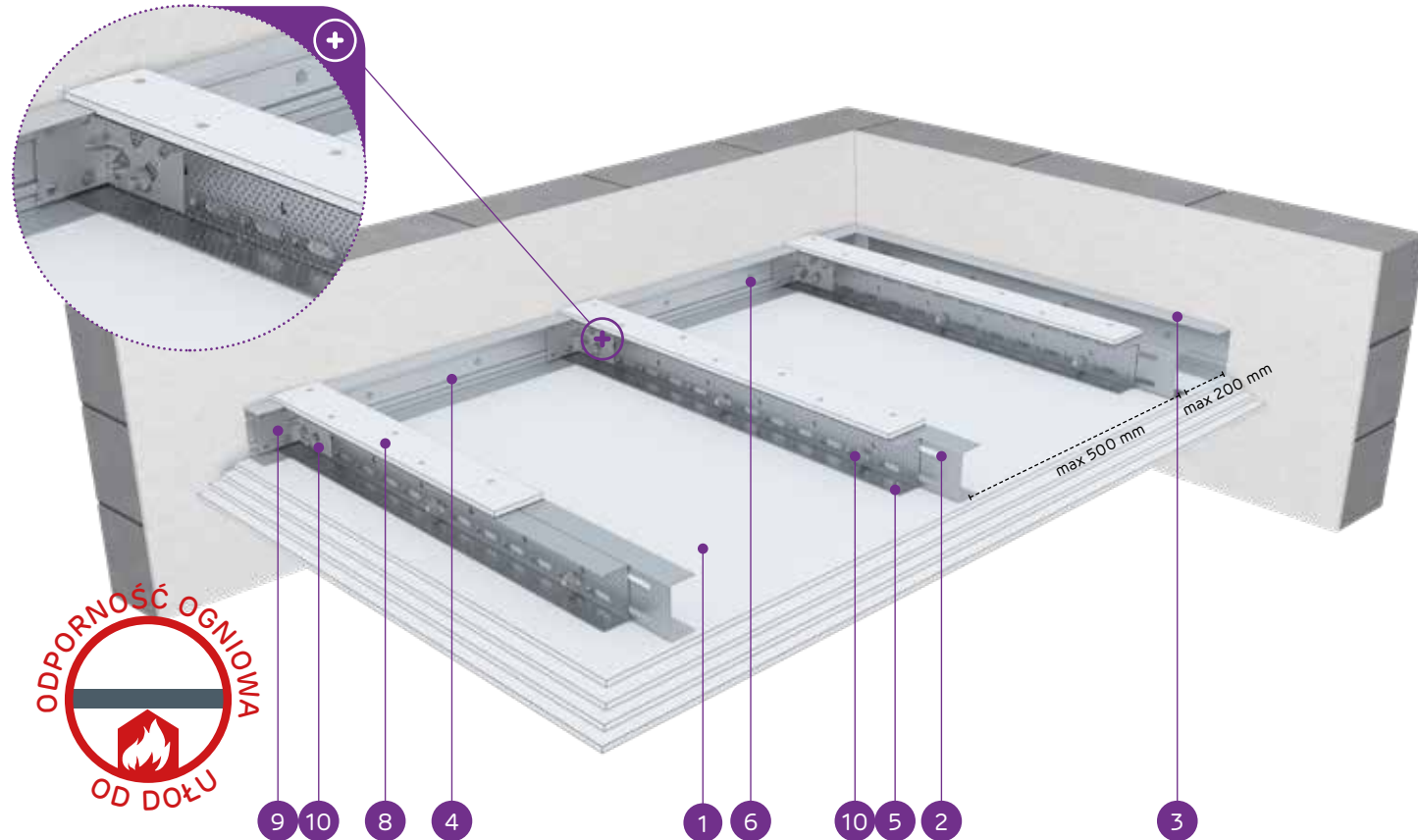

MATERIAŁY:

1. Płyta gipsowo-kartonowa Nida
2. Profil zdwojony nośny Nida UAR 50 (profile skrócone ze sobą środkami za pomocą śrub M8 typu FLAT HEAD z ząbkowaną nakrętką)
3. Profil konstrukcyjny Nida U 50
4. Profil nośny Nida U 50
5. Blachowkręt Nida 3,5 x 25 mm
6. Stalowy element kotwiący z podkładką stalową
7. Nit
8. Pas dosztywniający z płyty gipsowo-kartonowej Nida 12,5 mm
9. Kątownik do profilu Nida UA
10. Śruba M8 typu FLAT HEAD z ząbkowaną nakrętką

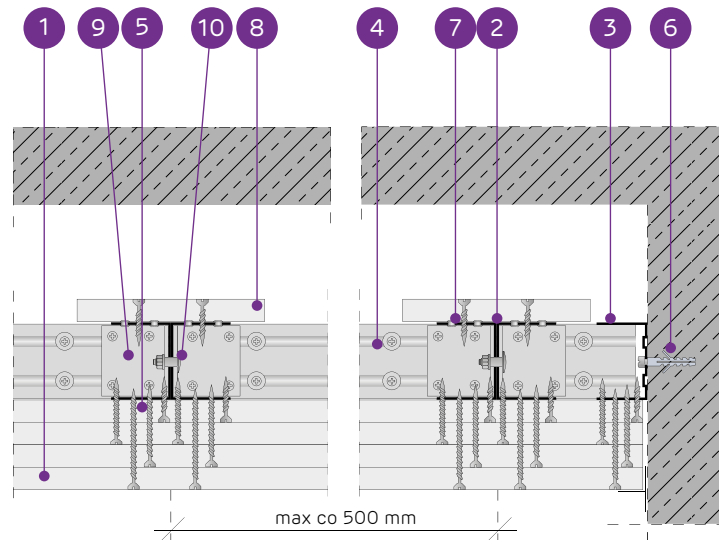

**SYSTEM SUFITÓW SAMONOŚNYCH NA ZDWOJONEJ KONSTRUKCJI
NIDA UAR50 Z PASEM DOSZTYWIAJĄCYM**

PARAMETRY TECHNICZNE

Typ systemu Nida Sufit	Konstrukcja rusztu				Poszycie płytami gipsowymi	Minimalna grubość zabudowy	Ciężar zabudowy 1 m ²	Klasa odporności ogniowej ¹⁾	Maksymalna rozpiętość zabudowy sufitowej ²⁾	System specjalny	
	Typ profilu nośnego Nida	Typ profilu obwodowego nośnego Nida	Typ profilu obwodowego konstrukcyjnego Nida	Maksymalny rozstaw profili nośnych Nida UAR50 [mm]							Nida
UARUAR50/U50/PD/500-37,5/Ogień+	2xUAR50	U50	U50	500	Ogień Plus	3x12,5	110	41,0	(R)EI60	4790	-
UARUAR50/U50/PD/500-37,5/WodaOgień+	2xUAR50	U50	U50	500	Woda Ogień Plus	3x12,5	110	41,0	(R)EI60	4790	-
UARUAR50/U50/PD/500-37,5/Twarda	2xUAR50	U50	U50	500	Twarda	3x12,5	110	51,0	(R)EI60	4330	●
UARUAR50/U50/PD/500-37,5/Hydro	2xUAR50	U50	U50	500	Hydro	3x12,5	110	44,0	(R)EI60	4790	●
UARUAR50/U50/PD/500-40/Ogień+	2xUAR50	U50	U50	500	Ogień Plus	2x12,5+15,0	112,5	45,0	(R)EI90	4790	-
UARUAR50/U50/PD/500-40/Twarda	2xUAR50	U50	U50	500	Twarda	2x12,5+15,0	112,5	53,0	(R)EI90	4330	●
UARUAR50/U50/PD/500-40/Hydro	2xUAR50	U50	U50	500	Hydro	2x12,5+15,0	112,5	47,0	(R)EI90	4550	●
UARUAR50/U50/PD/500-55/Ogień+	2xUAR50	U50	U50	500	Ogień Plus	2x12,5+2x15,0	127,5	59,0	(R)EI120	4150	-
UARUAR50/U50/PD/500-55/Twarda	2xUAR50	U50	U50	500	Twarda	2x12,5+2x15,0	127,5	69,0	(R)EI120	3840	●
UARUAR50/U50/PD/500-55/Hydro	2xUAR50	U50	U50	500	Hydro	2x12,5+2x15,0	127,5	61,0	(R)EI120	3990	●
UARUAR50/U50/PD/500-60/Ogień+	2xUAR50	U50	U50	500	Ogień Plus	4x15,0	132,5	67,0	(R)EI120	3840	-
UARUAR50/U50/PD/500-60/Twarda	2xUAR50	U50	U50	500	Twarda	4x15,0	132,5	75,0	(R)EI120	3710	●
UARUAR50/U50/PD/500-60/Hydro	2xUAR50	U50	U50	500	Hydro	4x15,0	132,5	67,0	(R)EI120	3840	●

¹⁾ Klasyfikacja ogniowa nr LBO-458-K/22.

²⁾ Opinia techniczna ITB 1060/12/R33NK. Maksymalna rozpiętość zabudowy sufitu samonośnego nie uwzględnia obciążeń pochodzących od dodatkowych elementów np.: materiału izolacyjnego, okładzin dekoracyjnych czy osprzętu instalacyjnego. W sprawie szczegółów wymagany kontakt z odpowiednim Doradcą Technicznym Siniat (szczegółowe mapy regionów dostępne na końcu katalogu).

ZUŻYCIE MATERIAŁÓW NA 1M² ZABUDOWY SUFITOWEJ W SYSTEMIE NIDA SUFIT

Nazwa materiału	J.m.	Typ systemu Nida Sufit												
		UARUAR50/U50/PD/500-37,5/Ogień+	UARUAR50/U50/PD/500-37,5/WodaOgień+	UARUAR50/U50/PD/500-37,5/Twarda	UARUAR50/U50/PD/500-37,5/Hydro	UARUAR50/U50/PD/500-40/Ogień+	UARUAR50/U50/PD/500-40/Twarda	UARUAR50/U50/PD/500-40/Hydro	UARUAR50/U50/PD/500-55/Ogień+	UARUAR50/U50/PD/500-55/Twarda	UARUAR50/U50/PD/500-55/Hydro	UARUAR50/U50/PD/500-60/Ogień+	UARUAR50/U50/PD/500-60/Twarda	UARUAR50/U50/PD/500-60/Hydro
Zużycie materiału na 1m ²														
Płyta Nida Ogień Plus 12,5 mm	m ²	3,3	-	-	-	2,3	-	-	2,3	-	-	-	-	-
Płyta Nida Woda Ogień Plus 12,5 mm	m ²	-	3,3	-	-	-	-	-	-	-	-	-	-	-
Płyta Nida Twarda 12,5 mm	m ²	-	-	3,3	-	-	2,3	-	2,3	-	-	-	-	-
Płyta Nida Hydro 12,5 mm	m ²	-	-	-	3,3	-	-	2,3	-	2,3	-	-	-	-
Płyta Nida Ogień Plus 15,0 mm	m ²	-	-	-	-	1,0	-	-	2,0	-	-	4,3	-	-
Płyta Nida Twarda 15,0 mm	m ²	-	-	-	-	-	1,0	-	2,0	-	-	4,3	-	-
Płyta Nida Hydro 15,0 mm	m ²	-	-	-	-	-	-	1,0	-	2,0	-	-	4,3	-
Profil Nida UAR50	mb	4,4	4,4	4,4	4,4	4,4	4,4	4,4	4,4	4,4	4,4	4,4	4,4	4,4
Profil Nida U50	mb	0,75	0,75	0,75	0,75	0,75	0,75	0,75	0,75	0,75	0,75	0,75	0,75	0,75
Kątownik Nida do profilu UA50	szt.	3,0	3,0	3,0	3,0	3,0	3,0	3,0	3,0	3,0	3,0	3,0	3,0	3,0
Śruba M8 typu FLAT HEAD z ząbkowaną nakrętką	szt.	11,3	11,3	11,3	11,3	11,3	11,3	11,3	11,3	11,3	11,3	11,3	11,3	11,3
Nity	szt.	5,6	5,6	5,6	5,6	5,6	5,6	5,6	5,6	5,6	5,6	5,6	5,6	5,6
Stalowy element kotwiący (typ wg ciężaru zabudowy) ³⁾	szt.	12,6	12,6	12,6	12,6	12,6	12,6	12,6	12,6	12,6	12,6	12,6	12,6	12,6
Blachowkręty Nida 3,5x25 mm ⁴⁾	szt.	15,0	15,0	-	-	15,0	-	-	15,0	-	-	15,0	-	-
Blachowkręty Nida 3,5x35 mm ⁴⁾	szt.	6,0	6,0	-	-	6,0	-	-	6,0	-	-	6,0	-	-
Blachowkręty Nida 3,5x45 mm ⁴⁾	szt.	-	-	-	-	-	-	-	6,0	-	-	6,0	-	-
Blachowkręty Nida 3,5x55 mm ⁴⁾	szt.	18,0	18,0	-	-	18,0	-	-	6,0	-	-	6,0	-	-
Blachowkręty Nida 4,2x70 mm ⁴⁾	szt.	-	-	-	-	-	-	-	18,0	-	-	18,0	-	-
Wkręty FixDens 4,2x25 mm ⁴⁾	szt.	-	-	15,0	-	-	15,0	-	-	15,0	-	-	15,0	-
Wkręty FixDens 4,2x42 mm ⁴⁾	szt.	-	-	6,0	-	-	6,0	-	-	6,0	-	-	6,0	-
Wkręty FixDens 4,2x60 mm ⁴⁾	szt.	-	-	18,0	-	-	18,0	-	-	6,0	-	-	6,0	-
Wkręty FixDens 4,5x80 mm ⁴⁾	szt.	-	-	-	-	-	-	-	-	18,0	-	-	18,0	-
Blachowkręty Nida Hydro C5 3,5x25 mm ⁴⁾	szt.	-	-	-	15,0	-	-	15,0	-	-	15,0	-	-	15,0
Blachowkręty Nida Hydro C5 3,5x41 mm ⁴⁾	szt.	-	-	-	6,0	-	-	6,0	-	-	6,0	-	-	6,0
Blachowkręty Nida Hydro C5 3,5x55 mm ⁴⁾	szt.	-	-	-	18,0	-	-	18,0	-	-	6,0	-	-	6,0
Blachowkręty Nida Hydro C5 4,2x70 mm ⁴⁾	szt.	-	-	-	-	-	-	-	-	-	18,0	-	-	18,0
Taśma zbrojąca Nida	mb	1,4	1,4	1,4	1,4	1,4	1,4	1,4	1,4	1,4	1,4	1,4	1,4	1,4
Gips szpachlowy Nida Start	kg	0,9	0,9	-	-	0,9	-	-	1,2	-	-	1,2	-	-
Gips szpachlowy Nida Finish	kg	0,1	0,1	-	-	0,1	-	-	0,1	-	-	0,1	-	-
Gotowa masa szpachlowa Nida Hydromix ⁵⁾	kg	-	-	1,0	1,0	-	1,0	1,0	-	1,3	1,3	-	1,3	1,3

³⁾ Typ i ilość elementów kotwiących dobrać wg schematu zawartego w opinii technicznej ITB Sufity Samonośne: ITB 1060/12/R33NK.

⁴⁾ Zaleca się stosowanie wkrętów do blachy 2 mm.

⁵⁾ W przypadku płyt gipsowo-wiórowych z włóknami Nida Twarda alternatywnie stosować gips szpachlowy Nida Max. Normy zużycia nie uwzględniają strat materiałowych.

nida Sufit



Klasa odporności ogniowej:
**(R)EI15
(R)EI30**



Maksymalna rozpiętość zabudowy:
7040 mm



Minimalna grubość zabudowy:
110 mm



Ciężar 1m² zabudowy:
20,0-29,0 kg



Numer dokumentu związanego:
EN13964:2014-05

Deklaracja Właściwości Użytkowych:
DoP/Ceiling System/0062/15.11.2016

SYSTEMY:
UARUAR75/U75/PD/500-12,5; UARUAR75/U75/PD/500-15; UARUAR75/U75/PD/500-18

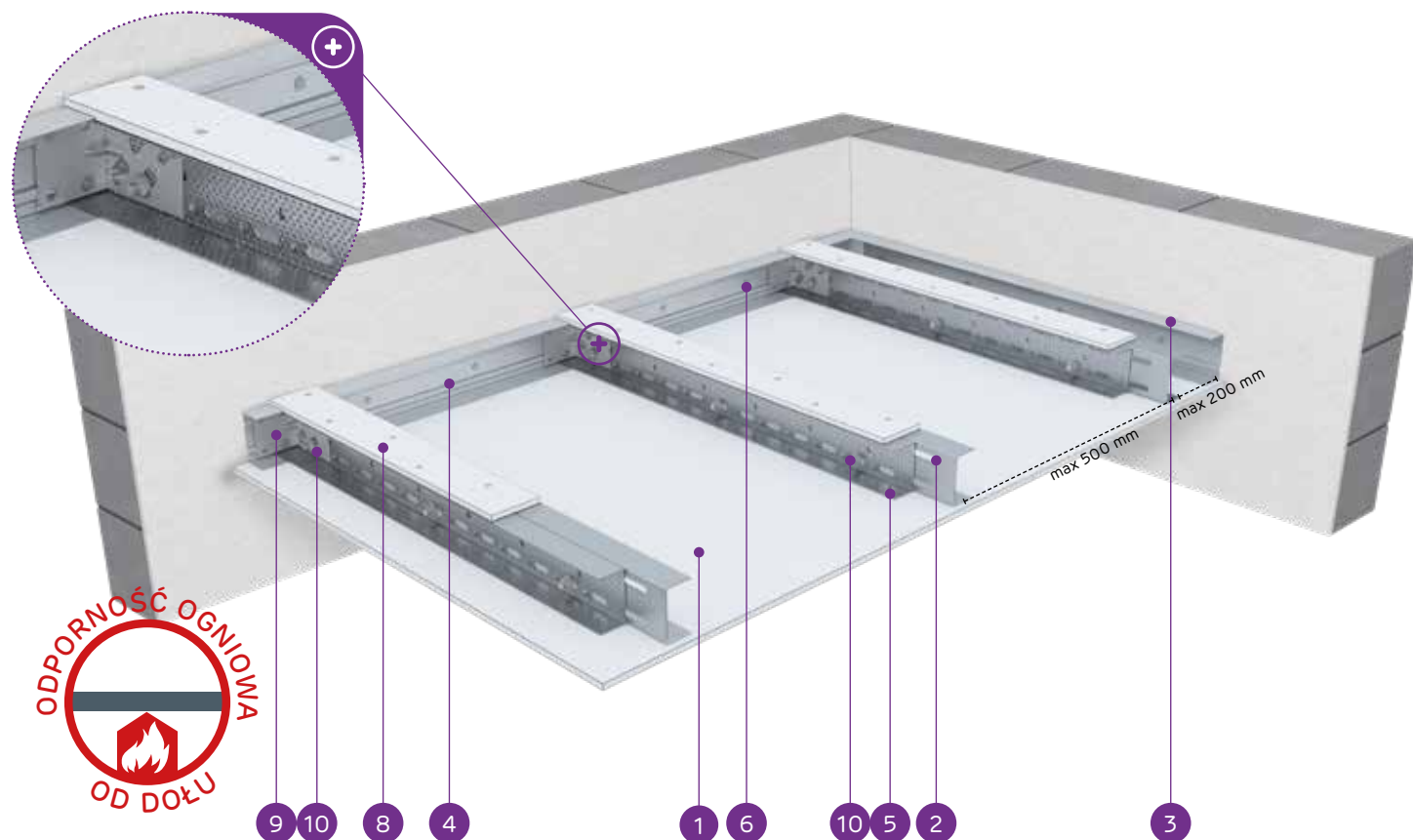

MATERIAŁY:

1. Płyta gipsowo-kartonowa Nida
2. Profil zdwojony nośny Nida UAR 75 (profile skrócone ze sobą środkami za pomocą śrub M8 typu FLAT HEAD z ząbkowaną nakrętką)
3. Profil konstrukcyjny Nida U 75
4. Profil nośny Nida U 75
5. Blachowkręt Nida 3,5 x 25 mm
6. Stalowy element kotwiący z podkładką stalową
7. Nit
8. Pas dosztywniający z płyty gipsowo-kartonowej Nida 12,5 mm
9. Kątownik do profilu Nida UA
10. Śruba M8 typu FLAT HEAD z ząbkowaną nakrętką

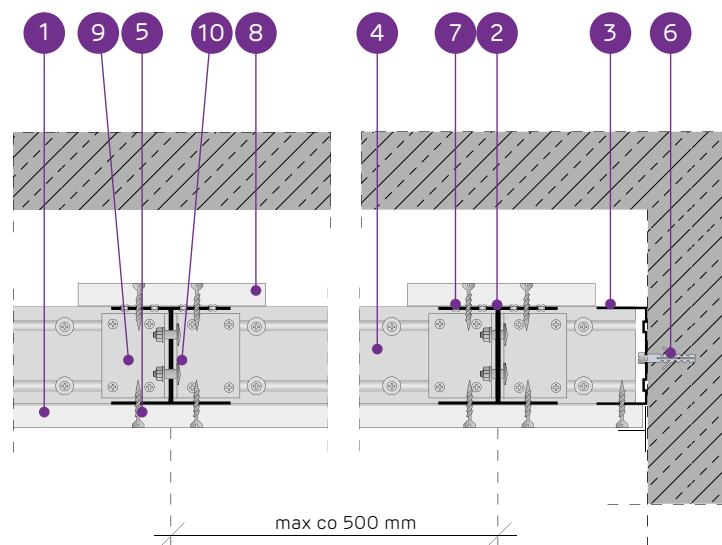

SYSTEM SUFITÓW SAMONOŚNYCH NA ZDWOJONEJ KONSTRUKCJI NIDA UAR575 Z PASEM DOSZTYWIAJĄCYM

PARAMETRY TECHNICZNE

Typ systemu Nida Sufit	Konstrukcja rusztu				Poszycie płytami gipsowymi		Minimalna grubość zabudowy [mm]	Ciężar zabudowy 1 m ² kg	Klasa odporności ogniowej ¹⁾ [min]	Maksymalna rozpiętość zabudowy sufitowej ²⁾ [mm]	System specjalny
	Typ profilu nośnego Nida	Typ profilu obwodowego nośnego Nida	Typ profilu obwodowego konstrukcyjnego Nida	Maksymalny rozstaw profili nośnych Nida UAR75 [mm]	Nida	Grubość [mm]					
UARUAR75/U75/PD/500-12,5/Expert	2xUAR75	U75	U75	500	Expert	12,5	110	21,0	-	6300	-
UARUAR75/U75/PD/500-12,5/Woda ³⁾	2xUAR75	U75	U75	500	Woda	12,5	110	21,0	-	6300	-
UARUAR75/U75/PD/500-12,5/Ogień+	2xUAR75	U75	U75	500	Ogień Plus	12,5	110	22,0	(R)EI15	6300	-
UARUAR75/U75/PD/500-12,5/WodaOgień+	2xUAR75	U75	U75	500	Woda Ogień Plus	12,5	110	22,0	(R)EI15	6300	-
UARUAR75/U75/PD/500-12,5/Twarda	2xUAR75	U75	U75	500	Twarda	12,5	110	26,0	(R)EI15	5750	●
UARUAR75/U75/PD/500-12,5/Hydro	2xUAR75	U75	U75	500	Hydro	12,5	110	23,0	(R)EI15	6300	●
UARUAR75/U75/PD/500-15/Ogień+	2xUAR75	U75	U75	500	Ogień Plus	15,0	112,5	27,0	(R)EI15	5750	-
UARUAR75/U75/PD/500-15/Twarda	2xUAR75	U75	U75	500	Twarda	15,0	112,5	29,0	(R)EI15	5750	●
UARUAR75/U75/PD/500-15/Hydro	2xUAR75	U75	U75	500	Hydro	15,0	112,5	27,0	(R)EI15	5750	●
UARUAR75/U75/PD/500-18/Ogień+	2xUAR75	U75	U75	500	Ogień Plus	18,0	115,5	28,0	(R)EI30	5750	-

¹⁾ Klasyfikacja ogniowa nr LBO-458-K/22.

²⁾ Opinia techniczna ITB 1060/12/R33NK. Maksymalna rozpiętość zabudowy sufitu samonośnego nie uwzględnia obciążeń pochodzących od dodatkowych elementów np.: materiału izolacyjnego, okładzin dekoracyjnych czy osprzętu instalacyjnego. W sprawie szczegółów wymagany kontakt z odpowiednim Doradcą Technicznym Siniat (szczegółowe mapy regionów dostępne na końcu katalogu).

³⁾ W pomieszczeniach o wilgotności względnej powietrza do 85% w sekcjach narożnych na intensywne działanie wody zaleca się stosowanie płyt gipsowych z włóknami Nida Hydro (płaszczyzny poziome i pionowe w okolicach wanny, prysznic itp.)

ZUŻYCIE MATERIAŁÓW NA 1M² ZABUDOWY SUFITOWEJ W SYSTEMIE NIDA SUFIT

Nazwa materiału	J.m.	Typ systemu Nida Sufit										
		UARUAR75/ U75/ PD/500-12,5/ Expert	UARUAR75/ U75/ PD/500-12,5/ Woda	UARUAR75/ U75/ PD/500-12,5/ Ogień+	UARUAR75/ U75/ PD/500-12,5/ WodaOgień+	UARUAR75/ U75/ PD/500-12,5/ Twarda	UARUAR75/ U75/ PD/500-12,5/ Hydro	UARUAR75/ U75/ PD/500-15/ Ogień+	UARUAR75/ U75/ PD/500-15/ Twarda	UARUAR75/ U75/ PD/500-15/ Hydro	UARUAR75/ U75/ PD/500-18/ Ogień+	
Zużycie materiału na 1m ²												
Płyta Nida Expert 12,5 mm	m ²	1,3	-	-	-	-	-	-	-	-	-	-
Płyta Nida Woda 12,5 mm	m ²	-	1,3	-	-	-	-	-	-	-	-	-
Płyta Nida Ogień Plus 12,5 mm	m ²	-	-	1,3	-	-	-	-	-	-	-	-
Płyta Nida Woda Ogień Plus 12,5 mm	m ²	-	-	-	1,3	-	-	-	-	-	-	-
Płyta Nida Twarda 12,5 mm	m ²	-	-	-	-	1,3	-	-	-	-	-	-
Płyta Nida Hydro 12,5 mm	m ²	-	-	-	-	-	1,3	-	-	-	-	-
Płyta Nida Ogień Plus 15,0 mm	m ²	-	-	-	-	-	-	1,3	-	-	-	-
Płyta Nida Twarda 15,0 mm	m ²	-	-	-	-	-	-	-	1,3	-	-	-
Płyta Nida Hydro 15,0 mm	m ²	-	-	-	-	-	-	-	-	1,3	-	-
Płyta Nida Ogień Plus 18,0 mm	m ²	-	-	-	-	-	-	-	-	-	1,3	-
Profil Nida UAR75	mb	4,4	4,4	4,4	4,4	4,4	4,4	4,4	4,4	4,4	4,4	4,4
Profil Nida U75	mb	0,75	0,75	0,75	0,75	0,75	0,75	0,75	0,75	0,75	0,75	0,75
Kątownik Nida do profilu UA75	szt.	3,0	3,0	3,0	3,0	3,0	3,0	3,0	3,0	3,0	3,0	3,0
Śruba M8 typu FLAT HEAD z ząbkowaną nakrętką	szt.	11,3	11,3	11,3	11,3	11,3	11,3	11,3	11,3	11,3	11,3	11,3
Nity	szt.	5,6	5,6	5,6	5,6	5,6	5,6	5,6	5,6	5,6	5,6	5,6
Stalowy element kotwiący (typ wg ciężaru zabudowy) ⁴⁾	szt.	12,6	12,6	12,6	12,6	12,6	12,6	12,6	12,6	12,6	12,6	12,6
Blachowkręty Nida 3,5x25 mm ⁵⁾	szt.	27,0	27,0	27,0	27,0	-	-	27,0	-	-	-	-
Blachowkręty Nida 3,5x35 mm ⁵⁾	szt.	-	-	-	-	-	-	-	-	-	27,0	-
Wkręty FixDens 4,2x25 mm ⁵⁾	szt.	-	-	-	-	27,0	-	-	27,0	-	-	-
Blachowkręty Nida Hydro C5 3,5x25 mm ⁵⁾	szt.	-	-	-	-	-	27,0	-	-	27,0	-	-
Taśma zbrojąca Nida	mb	1,4	1,4	1,4	1,4	1,4	1,4	1,4	1,4	1,4	1,4	1,4
Gips szpachlowy Nida Start	kg	0,3	0,3	0,3	0,3	-	-	0,3	-	-	0,3	-
Gips szpachlowy Nida Finish	kg	0,1	0,1	0,1	0,1	-	-	0,1	-	-	0,1	-
Gotowa masa szpachlowa Nida Hydromix ⁶⁾	kg	-	-	-	-	0,4	0,4	-	0,4	0,4	-	-

⁴⁾ Typ i ilość elementów kotwiących dobrać wg schematu zawartego w opinii technicznej ITB Sufity Samonośne: ITB 1060/12/R33NK.

⁵⁾ Zaleca się stosowanie wkrętów do blachy 2 mm.

⁶⁾ W przypadku płyt gipsowo-włóknowych z włóknami Nida Twarda alternatywnie stosować gips szpachlowy Nida Max. Normy zużycia nie uwzględniają strat materiałowych.

nida Sufit



Klasa odporności ogniowej:
(R)EI30
(R)EI45
(R)EI60



Maksymalna rozpiętość zabudowy:
6330 mm



Minimalna grubość zabudowy:
122,5 mm



Ciężar 1m² zabudowy:
28,0-45,0 kg



Numer dokumentu związanego:
EN13964:2014-05

Deklaracja Właściwości Użytkowych:
DoP/Ceiling System/0062/15.11.2016

SYSTEMY:
UARUAR75/U75/PD/500-25; UARUAR75/U75/PD/500-27,5; UARUAR75/U75/PD/500-30

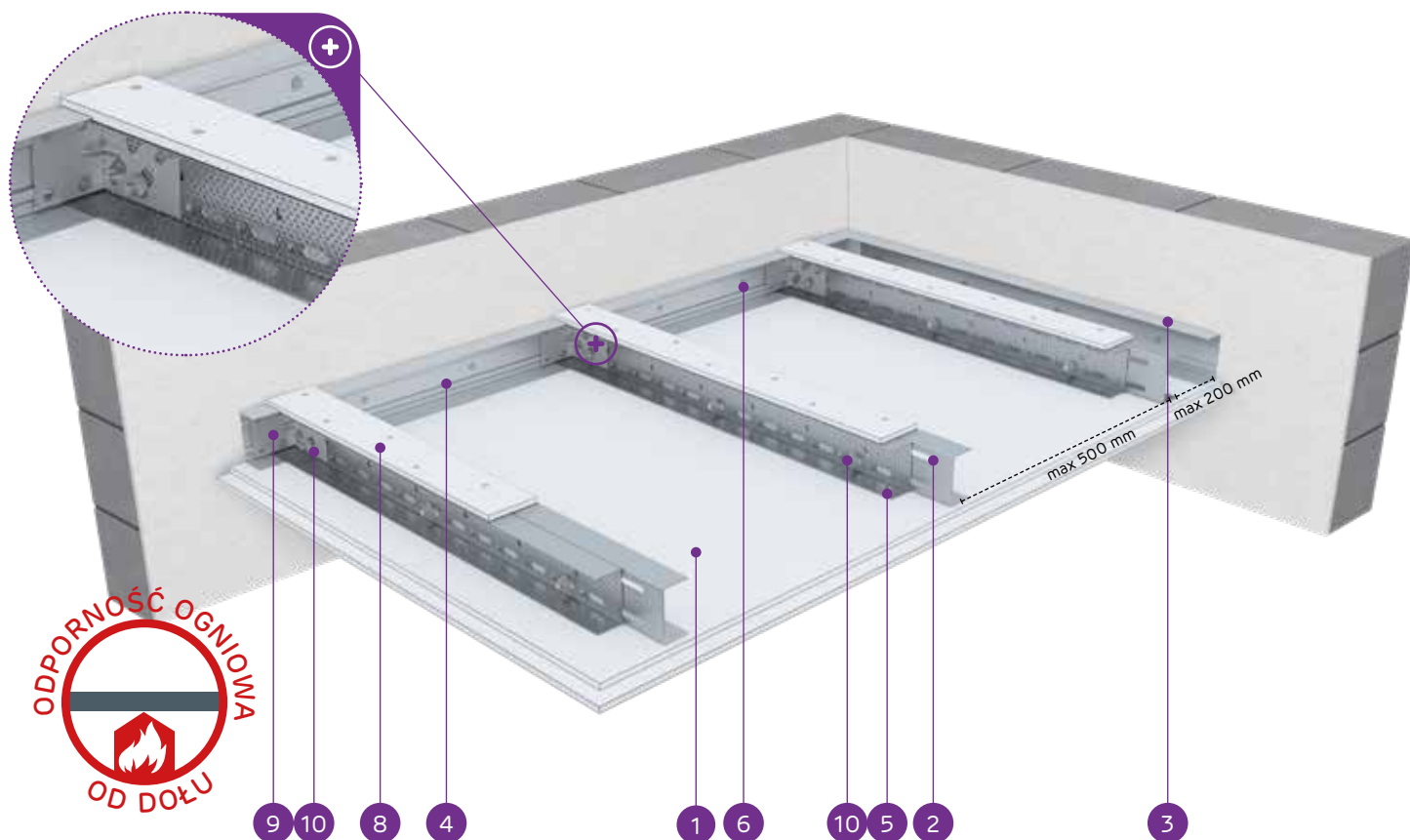

MATERIAŁY:

1. Płyta gipsowo-kartonowa Nida
2. Profil zdwojony nośny Nida UAR 75 (profile skrócone ze sobą środkami za pomocą śrub M8 typu FLAT HEAD z ząbkowaną nakrętką)
3. Profil konstrukcyjny Nida U 75
4. Profil nośny Nida U 75
5. Blachowkręt Nida 3,5 x 25 mm
6. Stalowy element kotwiący z podkładką stalową
7. Nit
8. Pas dosztywniający z płyty gipsowo-kartonowej Nida 12,5 mm
9. Kątownik do profilu Nida UA
10. Śruba M8 typu FLAT HEAD z ząbkowaną nakrętką

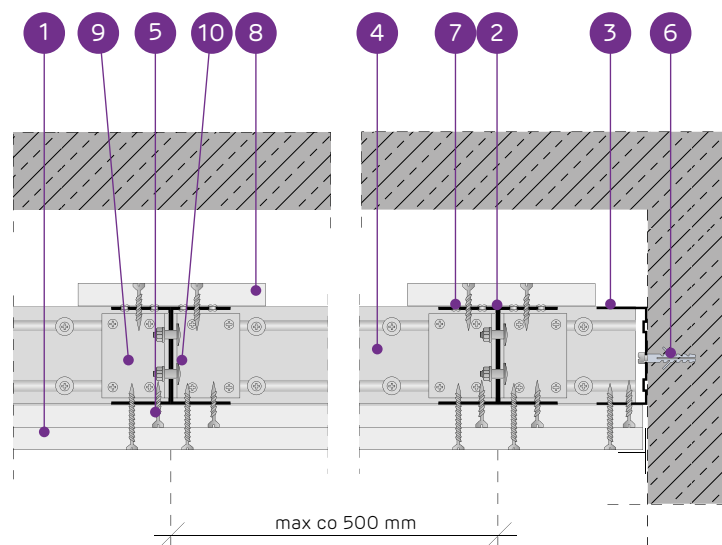

SYSTEM SUFITÓW SAMONOŚNYCH NA ZDWOJONEJ KONSTRUKCJI NIDA UAR75 Z PASEM DOSZTYWIAJĄCYM

PARAMETRY TECHNICZNE

Typ systemu Nida Sufit	Konstrukcja rusztu				Poszycie płytami gipsowymi	Minimalna grubość zabudowy [mm]	Ciężar zabudowy 1 m ² kg	Klasa odporności ogniowej ¹⁾ [min]	Maksymalna rozpiętość zabudowy sufitowej ²⁾ [mm]	System specjalny	
	Typ profilu nośnego Nida	Typ profilu obwodowego nośnego Nida	Typ profilu obwodowego konstrukcyjnego Nida	Maksymalny rozstaw profili nośnych Nida UAR75 [mm]							
UARUAR75/U75/PD/500-25/Expert	2xUAR75	U75	U75	500	Expert	2x12,5	122,5	30,0	-	6330	-
UARUAR75/U75/PD/500-25/Woda ³⁾	2xUAR75	U75	U75	500	Woda	2x12,5	122,5	30,0	-	6330	-
UARUAR75/U75/PD/500-25/OgieńTypF	2xUAR75	U75	U75	500	Ogień Typ F	2x12,5	122,5	31,0	(R)EI30	5860	-
UARUAR75/U75/PD/500-25/Ogień+	2xUAR75	U75	U75	500	Ogień Plus	2x12,5	122,5	33,0	(R)EI45	5860	-
UARUAR75/U75/PD/500-25/WodaOgień+	2xUAR75	U75	U75	500	Woda Ogień Plus	2x12,5	122,5	33,0	(R)EI45	5860	-
UARUAR75/U75/PD/500-25/Twarda	2xUAR75	U75	U75	500	Twarda	2x12,5	122,5	39,0	(R)EI45	5480	●
UARUAR75/U75/PD/500-25/Hydro	2xUAR75	U75	U75	500	Hydro	2x12,5	122,5	35,0	(R)EI45	5860	●
UARUAR75/U75/PD/500-27,5/Ogień+ ⁴⁾	2xUAR75	U75	U75	500	Ogień Plus	1x12,5+1x15,0	125	38,0	(R)EI60	5170	-
UARUAR75/U75/PD/500-30/Ogień+	2xUAR75	U75	U75	500	Ogień Plus	2x15,0	127,5	41,0	(R)EI60	5170	-
UARUAR75/U75/PD/500-30/Twarda	2xUAR75	U75	U75	500	Twarda	2x15,0	127,5	45,0	(R)EI60	5170	●
UARUAR75/U75/PD/500-30/Hydro	2xUAR75	U75	U75	500	Hydro	2x15,0	127,5	41,0	(R)EI60	5170	●

¹⁾ Klasyfikacja ogniowa nr LBO-458-K/22.

²⁾ Opinia techniczna ITB 1060/12/R33NK. Maksymalna rozpiętość zabudowy sufitu samonośnego nie uwzględnia obciążeń pochodzących od dodatkowych elementów np.: materiału izolacyjnego, okładzin dekoracyjnych czy oprzętu instalacyjnego. W sprawie szczegółów wymagany kontakt z odpowiednim Doradcą Technicznym Siniat (szczegółowe mapy regionów dostępne na końcu katalogu).

³⁾ W pomieszczeniach o wilgotności względnej powietrza do 85% w sekcjach narażonych na intensywne działanie wody zaleca się stosowanie płyt gipsowych z włóknami Nida Hydro (płaszczyzny poziome i pionowe w okolicach wanny, prysznic itp.)

⁴⁾ W systemie w klasie odporności ogniowej (R)EI60 w konfiguracji 1x12,5 mm + 1x15,0 mm możliwość zamiany płyty Nida Ogień Plus typ DF tylko na płytę Nida Woda Ogień Plus typ DFH.

ZUŻYCIE MATERIAŁÓW NA 1M² ZABUDOWY SUFITOWEJ W SYSTEMIE NIDA SUFIT

Nazwa materiału	J.m.	Typ systemu Nida Sufit										
		UARUAR75/U75/PD/500-25/Expert	UARUAR75/U75/PD/500-25/Woda	UARUAR75/U75/PD/500-25/OgieńTypF	UARUAR75/U75/PD/500-25/Ogień+ <th>UARUAR75/U75/PD/500-25/WodaOgień+ <th>UARUAR75/U75/PD/500-25/Twarda <th>UARUAR75/U75/PD/500-25/Hydro <th>UARUAR75/U75/PD/500-27,5/Ogień+ <th>UARUAR75/U75/PD/500-30/Ogień+ <th>UARUAR75/U75/PD/500-30/Twarda <th>UARUAR75/U75/PD/500-30/Hydro </th></th></th></th></th></th></th>	UARUAR75/U75/PD/500-25/WodaOgień+ <th>UARUAR75/U75/PD/500-25/Twarda <th>UARUAR75/U75/PD/500-25/Hydro <th>UARUAR75/U75/PD/500-27,5/Ogień+ <th>UARUAR75/U75/PD/500-30/Ogień+ <th>UARUAR75/U75/PD/500-30/Twarda <th>UARUAR75/U75/PD/500-30/Hydro </th></th></th></th></th></th>	UARUAR75/U75/PD/500-25/Twarda <th>UARUAR75/U75/PD/500-25/Hydro <th>UARUAR75/U75/PD/500-27,5/Ogień+ <th>UARUAR75/U75/PD/500-30/Ogień+ <th>UARUAR75/U75/PD/500-30/Twarda <th>UARUAR75/U75/PD/500-30/Hydro </th></th></th></th></th>	UARUAR75/U75/PD/500-25/Hydro <th>UARUAR75/U75/PD/500-27,5/Ogień+ <th>UARUAR75/U75/PD/500-30/Ogień+ <th>UARUAR75/U75/PD/500-30/Twarda <th>UARUAR75/U75/PD/500-30/Hydro </th></th></th></th>	UARUAR75/U75/PD/500-27,5/Ogień+ <th>UARUAR75/U75/PD/500-30/Ogień+ <th>UARUAR75/U75/PD/500-30/Twarda <th>UARUAR75/U75/PD/500-30/Hydro </th></th></th>	UARUAR75/U75/PD/500-30/Ogień+ <th>UARUAR75/U75/PD/500-30/Twarda <th>UARUAR75/U75/PD/500-30/Hydro </th></th>	UARUAR75/U75/PD/500-30/Twarda <th>UARUAR75/U75/PD/500-30/Hydro </th>	UARUAR75/U75/PD/500-30/Hydro
Zużycie materiału na 1m ²												
Płyta Nida Expert 12,5 mm	m ²	2,3	-	-	-	-	-	-	-	-	-	-
Płyta Nida Woda 12,5 mm	m ²	-	2,3	-	-	-	-	-	-	-	-	-
Płyta Nida Ogień Typ F 12,5 mm	m ²	-	-	2,3	-	-	-	-	-	-	-	-
Płyta Nida Ogień Plus 12,5 mm	m ²	-	-	-	2,3	-	-	1,3	-	-	-	-
Płyta Nida Woda Ogień Plus 12,5 mm	m ²	-	-	-	-	2,3	-	-	-	-	-	-
Płyta Nida Twarda 12,5 mm	m ²	-	-	-	-	-	2,3	-	-	-	-	-
Płyta Nida Hydro 12,5 mm	m ²	-	-	-	-	-	-	2,3	-	-	-	-
Płyta Nida Ogień Plus 15,0 mm	m ²	-	-	-	-	-	-	1,0	2,3	-	-	-
Płyta Nida Twarda 15,0 mm	m ²	-	-	-	-	-	-	-	-	2,3	-	-
Płyta Nida Hydro 15,0 mm	m ²	-	-	-	-	-	-	-	-	-	2,3	-
Profil Nida UAR75	mb	4,4	4,4	4,4	4,4	4,4	4,4	4,4	4,4	4,4	4,4	4,4
Profil Nida U75	mb	0,75	0,75	0,75	0,75	0,75	0,75	0,75	0,75	0,75	0,75	0,75
Kątownik Nida do profilu UA75	szt.	3,0	3,0	3,0	3,0	3,0	3,0	3,0	3,0	3,0	3,0	3,0
Śruba M8 typu FLAT HEAD z ząbkowaną nakrętką	szt.	11,3	11,3	11,3	11,3	11,3	11,3	11,3	11,3	11,3	11,3	11,3
Nity	szt.	5,6	5,6	5,6	5,6	5,6	5,6	5,6	5,6	5,6	5,6	5,6
Stalowy element kotwiący (typ wg ciężaru zabudowy) ⁵⁾	szt.	12,6	12,6	12,6	12,6	12,6	12,6	12,6	12,6	12,6	12,6	12,6
Blachowkręt Nida 3,5x25 mm ⁶⁾	szt.	15,0	15,0	15,0	15,0	15,0	-	-	15,0	15,0	-	-
Blachowkręt Nida 3,5x35 mm ⁶⁾	szt.	18,0	18,0	18,0	18,0	18,0	-	-	-	-	-	-
Blachowkręt Nida 3,5x45 mm ⁶⁾	szt.	-	-	-	-	-	-	18,0	18,0	-	-	-
Wkręty FixDens 4,2x25 mm ⁶⁾	szt.	-	-	-	-	-	15,0	-	-	-	15,0	-
Wkręty FixDens 4,2x42 mm ⁶⁾	szt.	-	-	-	-	-	-	18,0	-	-	18,0	-
Blachowkręt Nida Hydro C5 3,5x25 mm ⁶⁾	szt.	-	-	-	-	-	-	15,0	-	-	-	15,0
Blachowkręt Nida Hydro C5 3,5x41 mm ⁶⁾	szt.	-	-	-	-	-	-	18,0	-	-	-	18,0
Taśma zbrojąca Nida	mb	1,4	1,4	1,4	1,4	1,4	1,4	1,4	1,4	1,4	1,4	1,4
Gips szpachlowy Nida Start	kg	0,6	0,6	0,6	0,6	0,6	-	-	0,6	0,6	-	-
Gips szpachlowy Nida Finish	kg	0,1	0,1	0,1	0,1	0,1	-	-	0,1	0,1	-	-
Gotowa masa szpachlowa Nida Hydromix ⁷⁾	kg	-	-	-	-	-	0,7	0,7	-	-	0,7	0,7

⁵⁾ Typ i ilość elementów kotwiących dobrać wg schematu zawartego w opinii technicznej ITB Sufity Samonośne: ITB 1060/12/R33NK.

⁶⁾ Zaleca się stosowanie wkrętów do blachy 2 mm.

⁷⁾ W przypadku płyt gipsowo-włókowych z włóknami Nida Twarda alternatywnie stosować gips szpachlowy Nida Max. Normy zużycia nie uwzględniają strat materiałowych.

nida SufitKlasa
odporności
ogniowej:
(R)EI60
(R)EI90
(R)EI120Maksymalna
rozpiętość
zabudowy:
5170 mmMinimalna
grubość
zabudowy:
135 mmCiężar 1m²
zabudowy:
43,0-76,0 kgNumer
dokumentu
związanego:
EN13964:2014-05Deklaracja Właściwości Użytkowych:
DoP/Ceiling System/0062/15.11.2016

SYSTEMY:

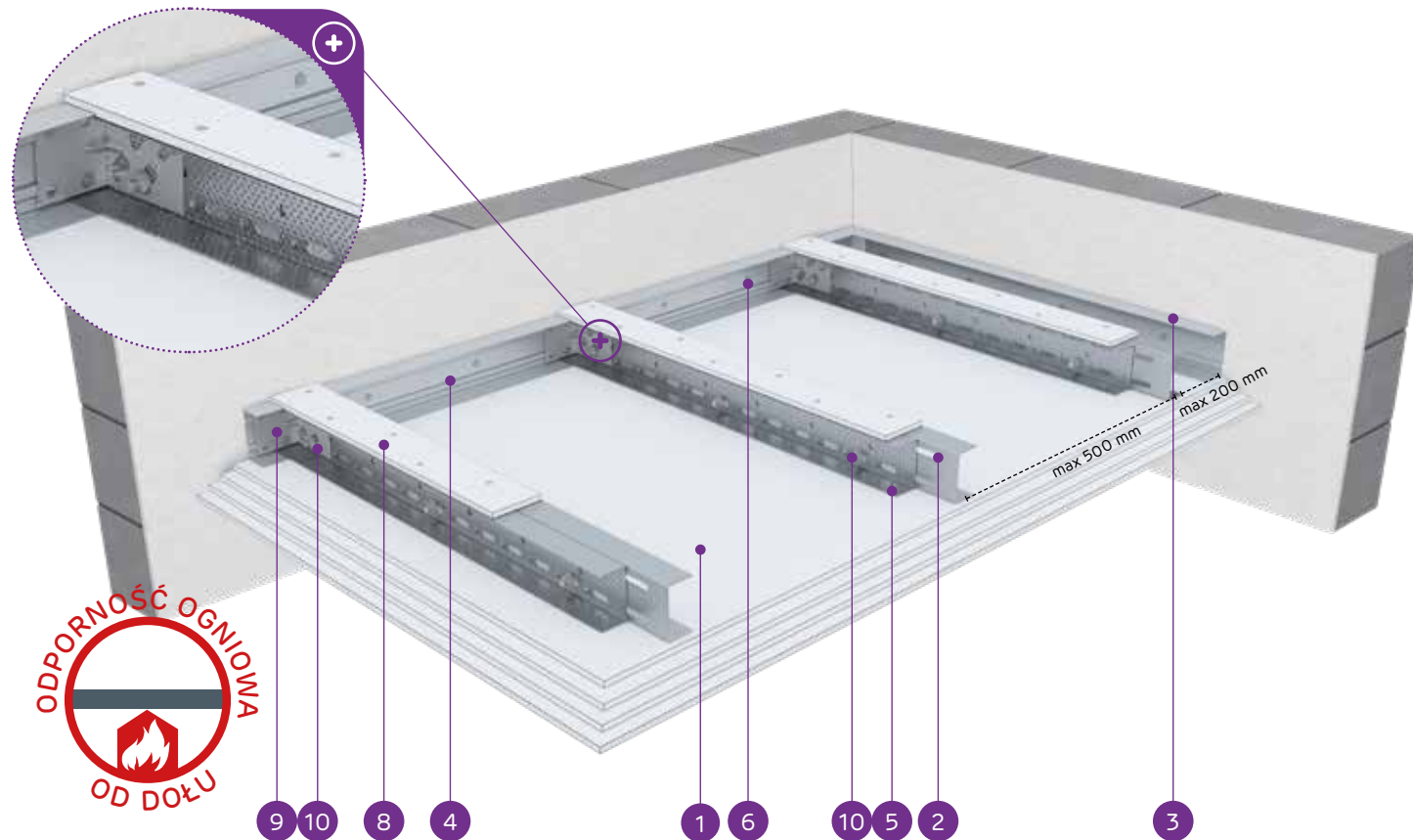
**UARUAR75/U75/PD/500-37,5; UARUAR75/U75/PD/500-40; UARUAR75/U75/PD/500-55;
UARUAR75/U75/PD/500-60**

MATERIAŁY:

1. Płyta gipsowo-kartonowa Nida
2. Profil zdwojony nośny Nida UAR 75 (profile skrócone ze sobą środkami za pomocą śrub M8 typu FLAT HEAD z ząbkowaną nakrętką)
3. Profil konstrukcyjny Nida U 75
4. Profil nośny Nida U 75
5. Blachowkręt Nida 3,5 x 25 mm
6. Stalowy element kotwiący z podkładką stalową
7. Nit
8. Pas dosztywniający z płyty gipsowo-kartonowej Nida 12,5 mm
9. Kątownik do profilu Nida UA
10. Śruba M8 typu FLAT HEAD z ząbkowaną nakrętką

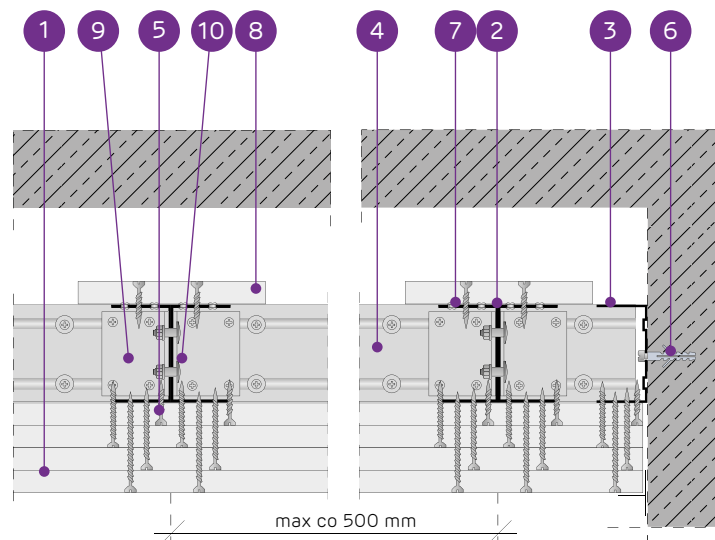
SYSTEM SUFITÓW SAMONOŚNYCH NA ZDWOJONEJ KONSTRUKCJI
NIDA UAR75 Z PASEM DOSZTYWIAJĄCYM

PARAMETRY TECHNICZNE

Typ systemu Nida Sufit	Konstrukcja rusztu				Poszycie płytami gipsowymi	Minimalna grubość zabudowy [mm]	Ciężar zabudowy 1m ² [kg]	Klasa odporności ogniowej ¹⁾ [min]	Maksymalna rozpiętość zabudowy sufitowej ²⁾ [mm]	System specjalny	
	Typ profilu nośnego Nida	Typ profilu obwodowego nośnego Nida	Typ profilu obwodowego konstrukcyjnego Nida	Maksymalny rozstaw profili nośnych Nida UAR75 [mm]							Nida
UARUAR75/U75/PD/500-37,5/Ogień+	2xUAR75	U75	U75	500	Ogień Plus	3x12,5	135	43,0	(R)EI60	5170	-
UARUAR75/U75/PD/500-37,5/WodaOgień+	2xUAR75	U75	U75	500	Woda Ogień Plus	3x12,5	135	43,0	(R)EI60	5170	-
UARUAR75/U75/PD/500-37,5/Twarda	2xUAR75	U75	U75	500	Twarda	3x12,5	135	52,0	(R)EI60	4680	●
UARUAR75/U75/PD/500-37,5/Hydro	2xUAR75	U75	U75	500	Hydro	3x12,5	135	46,0	(R)EI60	4910	●
UARUAR75/U75/PD/500-40/Ogień+	2xUAR75	U75	U75	500	Ogień Plus	2x12,5+15,0	137,5	46,0	(R)EI90	4910	-
UARUAR75/U75/PD/500-40/Twarda	2xUAR75	U75	U75	500	Twarda	2x12,5+15,0	137,5	55,0	(R)EI90	4680	●
UARUAR75/U75/PD/500-40/Hydro	2xUAR75	U75	U75	500	Hydro	2x12,5+15,0	137,5	48,0	(R)EI90	4910	●
UARUAR75/U75/PD/500-55/Ogień+	2xUAR75	U75	U75	500	Ogień Plus	2x12,5+2x15,0	152,5	60,5	(R)EI120	4300	-
UARUAR75/U75/PD/500-55/Twarda	2xUAR75	U75	U75	500	Twarda	2x12,5+2x15,0	152,5	70,5	(R)EI120	4000	●
UARUAR75/U75/PD/500-55/Hydro	2xUAR75	U75	U75	500	Hydro	2x12,5+2x15,0	152,5	62,5	(R)EI120	4300	●
UARUAR75/U75/PD/500-60/Ogień+	2xUAR75	U75	U75	500	Ogień Plus	4x15,0	157,5	68,0	(R)EI120	4150	-
UARUAR75/U75/PD/500-60/Twarda	2xUAR75	U75	U75	500	Twarda	4x15,0	157,5	76,0	(R)EI120	3870	●
UARUAR75/U75/PD/500-60/Hydro	2xUAR75	U75	U75	500	Hydro	4x15,0	157,5	68,0	(R)EI120	4150	●

¹⁾ Klasyfikacja ogniowa nr LBO-458-K/22.²⁾ Opinia techniczna ITB 1060/12/R33NK. Maksymalna rozpiętość zabudowy sufitu samonośnego nie uwzględnia obciążeń pochodzących od dodatkowych elementów np.: materiału izolacyjnego, okładzin dekoracyjnych czy osprzętu instalacyjnego. W sprawie szczegółów wymagany kontakt z odpowiednim Doradcą Technicznym Siniat (szczegółowe mapy regionów dostępne na końcu katalogu).ZUŻYCIE MATERIAŁÓW NA 1M² ZABUDOWY SUFITOWEJ W SYSTEMIE NIDA SUFIT

Nazwa materiału	J.m.	Typ systemu Nida Sufit												
		UARUAR75/U75/PD/500-37,5/Ogień+	UARUAR75/U75/PD/500-37,5/WodaOgień+	UARUAR75/U75/PD/500-37,5/Twarda	UARUAR75/U75/PD/500-37,5/Hydro	UARUAR75/U75/PD/500-40/Ogień+	UARUAR75/U75/PD/500-40/Twarda	UARUAR75/U75/PD/500-40/Hydro	UARUAR75/U75/PD/500-55/Ogień+	UARUAR75/U75/PD/500-55/Twarda	UARUAR75/U75/PD/500-55/Hydro	UARUAR75/U75/PD/500-60/Ogień+	UARUAR75/U75/PD/500-60/Twarda	UARUAR75/U75/PD/500-60/Hydro
Zużycie materiału na 1m ²														
Płyta Nida Ogień Plus 12,5 mm	m ²	3,3	-	-	-	2,3	-	-	2,3	-	-	-	-	-
Płyta Nida Woda Ogień Plus 12,5 mm	m ²	-	3,3	-	-	-	-	-	-	-	-	-	-	-
Płyta Nida Twarda 12,5 mm	m ²	-	-	3,3	-	2,3	-	2,3	-	2,3	-	-	-	-
Płyta Nida Hydro 12,5 mm	m ²	-	-	-	3,3	-	2,3	-	-	2,3	-	-	-	-
Płyta Nida Ogień Plus 15,0 mm	m ²	-	-	-	-	1,0	-	2,0	-	-	4,3	-	-	-
Płyta Nida Twarda 15,0 mm	m ²	-	-	-	-	-	1,0	-	2,0	-	-	4,3	-	-
Płyta Nida Hydro 15,0 mm	m ²	-	-	-	-	-	-	1,0	-	2,0	-	-	4,3	-
Profil Nida UAR75	mb	4,4	4,4	4,4	4,4	4,4	4,4	4,4	4,4	4,4	4,4	4,4	4,4	4,4
Profil Nida U75	mb	0,75	0,75	0,75	0,75	0,75	0,75	0,75	0,75	0,75	0,75	0,75	0,75	0,75
Kątownik Nida do profilu UA75	szb.	3,0	3,0	3,0	3,0	3,0	3,0	3,0	3,0	3,0	3,0	3,0	3,0	3,0
Śruba M8 typu FLAT HEAD z ząbkowaną nakrętką	szb.	11,3	11,3	11,3	11,3	11,3	11,3	11,3	11,3	11,3	11,3	11,3	11,3	11,3
Nity	szb.	5,6	5,6	5,6	5,6	5,6	5,6	5,6	5,6	5,6	5,6	5,6	5,6	5,6
Stalowy element kotwiący (typ wg ciężaru zabudowy) ³⁾	szb.	12,6	12,6	12,6	12,6	12,6	12,6	12,6	12,6	12,6	12,6	12,6	12,6	12,6
Blachowkręty Nida 3,5x25 mm ⁴⁾	szb.	15,0	15,0	-	-	15,0	-	-	15,0	-	-	15,0	-	-
Blachowkręty Nida 3,5x35 mm ⁴⁾	szb.	6,0	6,0	-	-	6,0	-	-	-	-	-	-	-	-
Blachowkręty Nida 3,5x45 mm ⁴⁾	szb.	-	-	-	-	-	-	6,0	-	-	6,0	-	-	-
Blachowkręty Nida 3,5x55 mm ⁴⁾	szb.	18,0	18,0	-	-	18,0	-	-	6,0	-	-	6,0	-	-
Blachowkręty Nida 4,2x70 mm ⁴⁾	szb.	-	-	-	-	-	-	18,0	-	-	-	18,0	-	-
Wkręty FixDens 4,2x25 mm ⁴⁾	szb.	-	-	15,0	-	15,0	-	-	15,0	-	-	15,0	-	-
Wkręty FixDens 4,2x42 mm ⁴⁾	szb.	-	-	6,0	-	6,0	-	-	6,0	-	-	6,0	-	-
Wkręty FixDens 4,2x60 mm ⁴⁾	szb.	-	-	18,0	-	18,0	-	-	6,0	-	-	6,0	-	-
Wkręty FixDens 4,5x80 mm ⁴⁾	szb.	-	-	-	-	-	-	-	18,0	-	-	18,0	-	-
Blachowkręty Nida Hydro C5 3,5x25 mm ⁴⁾	szb.	-	-	-	15,0	-	-	15,0	-	-	15,0	-	-	15,0
Blachowkręty Nida Hydro C5 3,5x41 mm ⁴⁾	szb.	-	-	-	6,0	-	-	6,0	-	-	6,0	-	-	6,0
Blachowkręty Nida Hydro C5 3,5x55 mm ⁴⁾	szb.	-	-	-	18,0	-	-	18,0	-	-	6,0	-	-	6,0
Blachowkręty Nida Hydro C5 4,2x70 mm ⁴⁾	szb.	-	-	-	-	-	-	-	-	-	18,0	-	-	18,0
Taśma zbrojąca Nida	mb	1,4	1,4	1,4	1,4	1,4	1,4	1,4	1,4	1,4	1,4	1,4	1,4	1,4
Gips szpachlowy Nida Start	kg	0,9	0,9	-	-	0,9	-	-	1,2	-	-	1,2	-	-
Gips szpachlowy Nida Finish	kg	0,1	0,1	-	-	0,1	-	-	0,1	-	-	0,1	-	-
Gotowa masa szpachlowa Nida Hydromix ⁵⁾	kg	-	-	1,0	1,0	-	1,0	1,0	-	1,3	1,3	-	1,3	1,3

³⁾ Typ i ilość elementów kotwiących dobrać wg schematu zawartego w opinii technicznej ITB Sufity Samonośne: ITB 1060/12/R33NK.⁴⁾ Zaleca się stosowanie wkrętów do blachy 2 mm.⁵⁾ W przypadku płyt gipsowo-wiórowych z włóknami Nida Twarda alternatywnie stosować gips szpachlowy Nida Max.

Normy zużycia nie uwzględniają strat materiałowych.

nida Sufit



Klasa odporności ogniowej:
**(R)EI15
(R)EI30**



Maksymalna rozpiętość zabudowy:
6550 mm



Minimalna grubość zabudowy:
135 mm



Ciężar 1m² zabudowy:
21,0-31,0 kg



Numer dokumentu związanego:
EN13964:2014-05

Deklaracja Właściwości Użytkowych:
DoP/Ceiling System/0064/15.11.2016

SYSTEMY:

**UARUAR100/U100/PD/PD/500-12,5; UARUAR100/U100/PD/PD/500-15;
UARUAR100/U100/PD/PD/500-18**

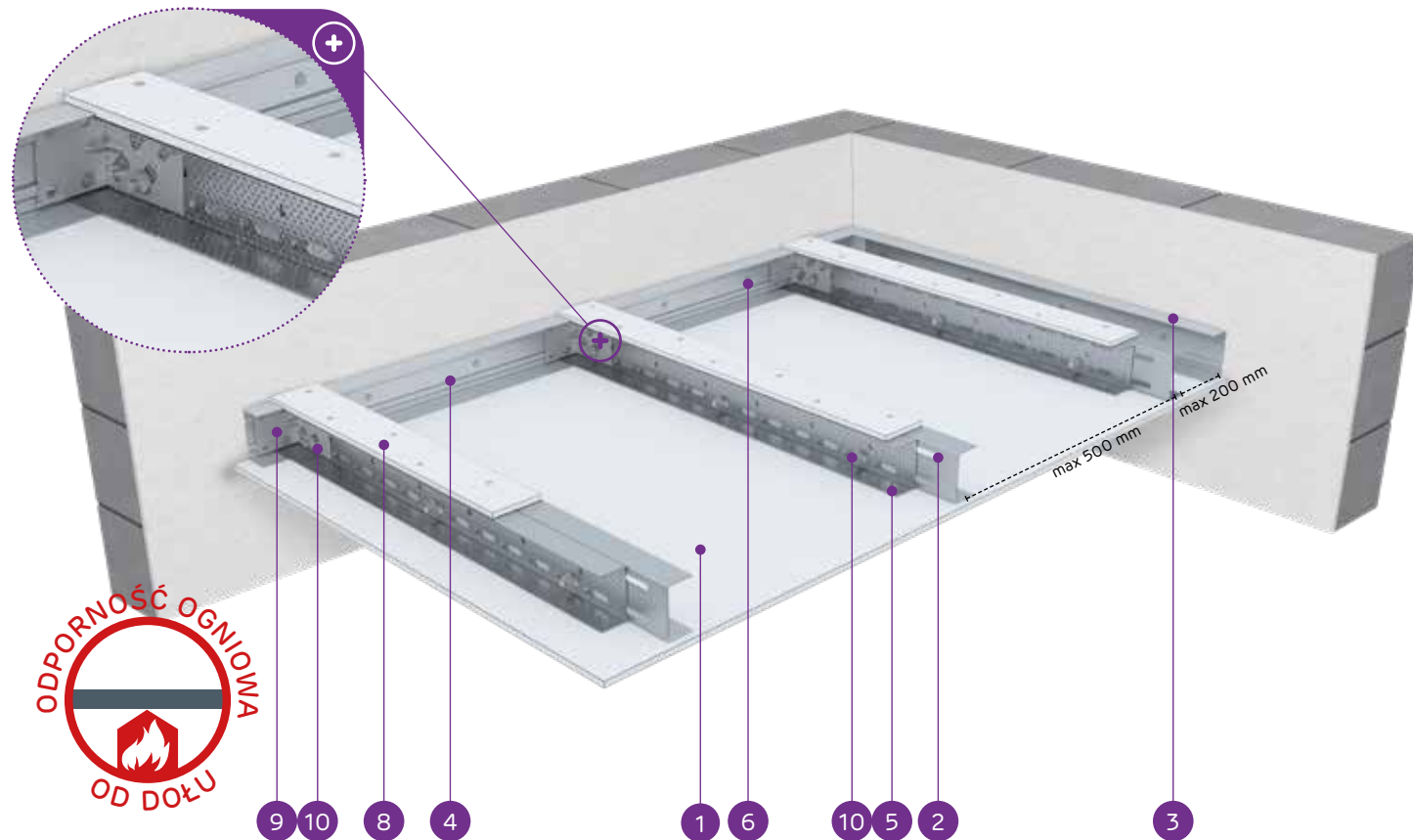

MATERIAŁY:

1. Płyta gipsowo-kartonowa Nida
2. Profil zdwojony nośny Nida UAR 100 (profile skrócone ze sobą środkami za pomocą śrub M8 typu FLAT HEAD z ząbkowaną nakrętką)
3. Profil konstrukcyjny Nida U 100
4. Profil nośny Nida U 100
5. Blachowkręt Nida 3,5 x 25 mm
6. Stalowy element kotwiący z podkładką stalową
7. Nit
8. Pas dosztywniający z płyty gipsowo-kartonowej Nida 12,5 mm
9. Kątownik do profilu Nida UA
10. Śruba M8 typu FLAT HEAD z ząbkowaną nakrętką

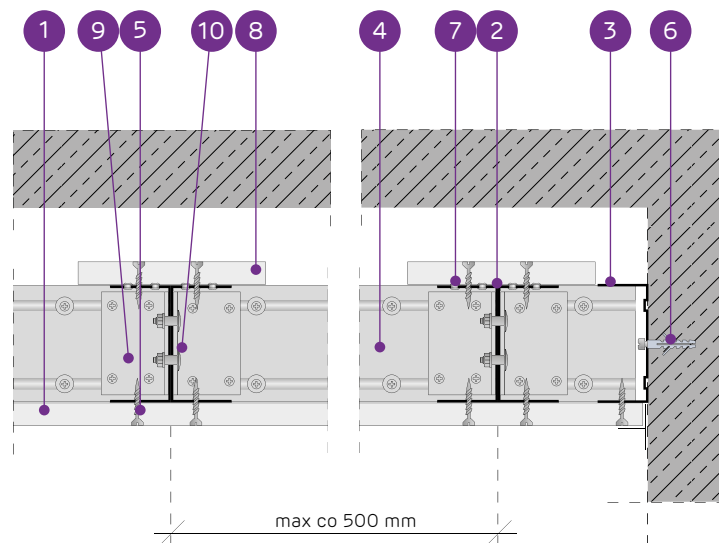

SYSTEM SUFITÓW SAMONOŚNYCH NA ZDWOJONEJ KONSTRUKCJI NIDA UAR100 Z PASEM DOSZTYWNIAJĄCYM

PARAMETRY TECHNICZNE

Typ systemu Nida Sufit	Konstrukcja rusztu				Poszycie płytami gipsowymi		Minimalna grubość zabudowy [mm]	Ciężar zabudowy 1 m ² [kg]	Klasa odporności ogniowej ¹⁾ [min]	Maksymalna rozpiętość zabudowy sufitowej ²⁾ [mm]	System specjalny
	Typ profilu nośnego Nida	Typ profilu obwodowego nośnego Nida	Typ profilu obwodowego konstrukcyjnego Nida	Maksymalny rozstaw profili nośnych Nida UAR100 [mm]	Nida	Grubość [mm]					
UARUAR100/U100/PD/500-12,5/Expert	2xUAR100	U100	U100	500	Expert	12,5	135	22,0	-	6550	-
UARUAR100/U100/PD/500-12,5/Woda ³⁾	2xUAR100	U100	U100	500	Woda	12,5	135	22,0	-	6550	-
UARUAR100/U100/PD/500-12,5/Ogień+	2xUAR100	U100	U100	500	Ogień Plus	12,5	135	24,0	(R)EI15	6550	-
UARUAR100/U100/PD/500-12,5/WodaOgień+	2xUAR100	U100	U100	500	Woda Ogień Plus	12,5	135	24,0	(R)EI15	6550	-
UARUAR100/U100/PD/500-12,5/Twarda	2xUAR100	U100	U100	500	Twarda	12,5	135	27,0	(R)EI15	5980	●
UARUAR100/U100/PD/500-12,5/Hydro	2xUAR100	U100	U100	500	Hydro	12,5	135	25,0	(R)EI15	6550	●
UARUAR100/U100/PD/500-15/Ogień+	2xUAR100	U100	U100	500	Ogień Plus	15,0	137,5	28,0	(R)EI15	5980	-
UARUAR100/U100/PD/500-15/Twarda	2xUAR100	U100	U100	500	Twarda	15,0	137,5	31,0	(R)EI15	5540	●
UARUAR100/U100/PD/500-15/Hydro	2xUAR100	U100	U100	500	Hydro	15,0	137,5	28,0	(R)EI15	5980	●
UARUAR100/U100/PD/500-18/Ogień+	2xUAR100	U100	U100	500	Ogień Plus	18,0	140,5	29,0	(R)EI30	5980	-

¹⁾ Klasyfikacja ogniowa nr LBO-458-K/22.

²⁾ Opinia techniczna ITB 1060/12/R33NK. Maksymalna rozpiętość zabudowy sufitu samonośnego nie uwzględnia obciążeń pochodzących od dodatkowych elementów np.: materiału izolacyjnego, okładzin dekoracyjnych czy osprzętu instalacyjnego. W sprawie szczegółów wymagany kontakt z odpowiednim Doradcą Technicznym Siniat (szczegółowe mapy regionów dostępne na końcu katalogu).

³⁾ W pomieszczeniach o wilgotności względnej powietrza do 85% w sekcjach narożnych na intensywne działanie wody zaleca się stosowanie płyt gipsowych z włóknami Nida Hydro (płaszczyzny poziome i pionowe w okolicach wanny, prysznic itp.)

ZUŻYCIE MATERIAŁÓW NA 1M² ZABUDOWY SUFITOWEJ W SYSTEMIE NIDA SUFIT

Nazwa materiału	J.m.	Typ systemu Nida Sufit											
		UARUAR100/U100/PD/500-12,5/Expert	UARUAR100/U100/PD/500-12,5/Woda	UARUAR100/U100/PD/500-12,5/Ogień+ <th>UARUAR100/U100/PD/500-12,5/WodaOgień+ <th>UARUAR100/U100/PD/500-12,5/Twarda</th> <th>UARUAR100/U100/PD/500-12,5/Hydro</th> <th>UARUAR100/U100/PD/500-15/Ogień+ <th>UARUAR100/U100/PD/500-15/Twarda</th> <th>UARUAR100/U100/PD/500-15/Hydro</th> <th>UARUAR100/U100/PD/500-18/Ogień+ </th></th></th>	UARUAR100/U100/PD/500-12,5/WodaOgień+ <th>UARUAR100/U100/PD/500-12,5/Twarda</th> <th>UARUAR100/U100/PD/500-12,5/Hydro</th> <th>UARUAR100/U100/PD/500-15/Ogień+ <th>UARUAR100/U100/PD/500-15/Twarda</th> <th>UARUAR100/U100/PD/500-15/Hydro</th> <th>UARUAR100/U100/PD/500-18/Ogień+ </th></th>	UARUAR100/U100/PD/500-12,5/Twarda	UARUAR100/U100/PD/500-12,5/Hydro	UARUAR100/U100/PD/500-15/Ogień+ <th>UARUAR100/U100/PD/500-15/Twarda</th> <th>UARUAR100/U100/PD/500-15/Hydro</th> <th>UARUAR100/U100/PD/500-18/Ogień+ </th>	UARUAR100/U100/PD/500-15/Twarda	UARUAR100/U100/PD/500-15/Hydro	UARUAR100/U100/PD/500-18/Ogień+		
Zużycie materiału na 1m ²													
Płyta Nida Expert 12,5 mm	m ²	1,3	-	-	-	-	-	-	-	-	-	-	-
Płyta Nida Woda 12,5 mm	m ²	-	1,3	-	-	-	-	-	-	-	-	-	-
Płyta Nida Ogień Plus 12,5 mm	m ²	-	-	1,3	-	-	-	-	-	-	-	-	-
Płyta Nida Woda Ogień Plus 12,5 mm	m ²	-	-	-	1,3	-	-	-	-	-	-	-	-
Płyta Nida Twarda 12,5 mm	m ²	-	-	-	-	1,3	-	-	-	-	-	-	-
Płyta Nida Hydro 12,5 mm	m ²	-	-	-	-	-	1,3	-	-	-	-	-	-
Płyta Nida Ogień Plus 15,0 mm	m ²	-	-	-	-	-	-	1,3	-	-	-	-	-
Płyta Nida Twarda 15,0 mm	m ²	-	-	-	-	-	-	-	1,3	-	-	-	-
Płyta Nida Hydro 15,0 mm	m ²	-	-	-	-	-	-	-	-	1,3	-	-	-
Płyta Nida Ogień Plus 18,0 mm	m ²	-	-	-	-	-	-	-	-	-	1,3	-	-
Profil Nida UAR100	mb	4,4	4,4	4,4	4,4	4,4	4,4	4,4	4,4	4,4	4,4	4,4	4,4
Profil Nida U100	mb	0,75	0,75	0,75	0,75	0,75	0,75	0,75	0,75	0,75	0,75	0,75	0,75
Kątownik Nida do profilu UA100	szt.	3,0	3,0	3,0	3,0	3,0	3,0	3,0	3,0	3,0	3,0	3,0	3,0
Śruba M8 typu FLAT HEAD z ząbkowaną nakrętką	szt.	11,3	11,3	11,3	11,3	11,3	11,3	11,3	11,3	11,3	11,3	11,3	11,3
Nity	szt.	5,6	5,6	5,6	5,6	5,6	5,6	5,6	5,6	5,6	5,6	5,6	5,6
Stalowy element kotwiący (typ wg ciężaru zabudowy) ⁴⁾	szt.	12,6	12,6	12,6	12,6	12,6	12,6	12,6	12,6	12,6	12,6	12,6	12,6
Blachowkręty Nida 3,5x25 mm ⁵⁾	szt.	27,0	27,0	27,0	27,0	-	-	27,0	-	-	-	-	-
Blachowkręty Nida 3,5x35 mm ⁵⁾	szt.	-	-	-	-	-	-	-	-	-	-	-	27,0
Wkręty FixDens 4,2x25 mm ⁵⁾	szt.	-	-	-	-	27,0	-	-	-	27,0	-	-	-
Blachowkręty Nida Hydro C5 3,5x25 mm ⁵⁾	szt.	-	-	-	-	-	27,0	-	-	-	27,0	-	-
Taśma zbrojąca Nida	mb	1,4	1,4	1,4	1,4	1,4	1,4	1,4	1,4	1,4	1,4	1,4	1,4
Gips szpachlowy Nida Start	kg	0,3	0,3	0,3	0,3	-	-	0,3	-	-	-	-	0,3
Gips szpachlowy Nida Finish	kg	0,1	0,1	0,1	0,1	-	-	0,1	-	-	-	-	0,1
Gotowa masa szpachlowa Nida Hydromix ⁶⁾	kg	-	-	-	-	0,4	0,4	-	0,4	0,4	-	-	-

⁴⁾ Typ i ilość elementów kotwiących dobrać wg schematu zawartego w opinii technicznej ITB Sufity Samonośne: ITB 1060/12/R33NK.

⁵⁾ Zaleca się stosowanie wkrętów do blachy 2 mm.

⁶⁾ W przypadku płyt gipsowo-włókowych z włóknami Nida Twarda alternatywnie stosować gips szpachlowy Nida Max. Normy zużycia nie uwzględniają strat materiałowych.



nida Sufit



Klasa odporności ogniowej:
(R)EI30
(R)EI45
(R)EI60



Maksymalna rozpiętość zabudowy:
7120 mm



Minimalna grubość zabudowy:
147,5 mm



Ciężar 1m² zabudowy:
30,0-47,0 kg



Numer dokumentu związanego:
EN13964:2014-05

Deklaracja Właściwości Użytkowych:
DoP/Ceiling System/0064/15.11.2016

SYSTEMY:

**UARUAR100/U100/PD/500-25; UARUAR100/U100/PD/500-27,5;
UARUAR100/U100/PD/500-30**

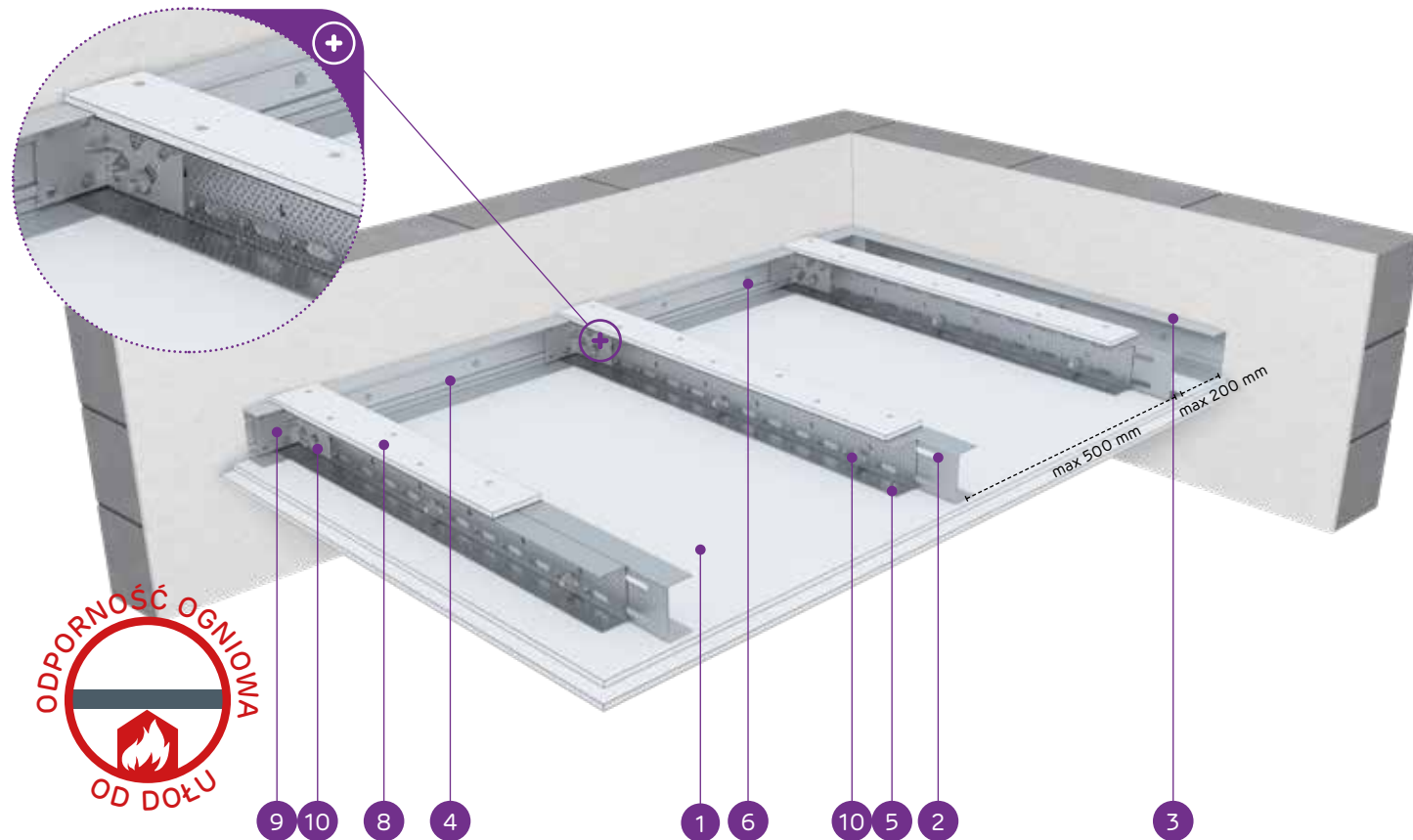

MATERIAŁY:

1. Płyta gipsowo-kartonowa Nida
2. Profil zdwojony nośny Nida UAR 100 (profile skrócone ze sobą środkami za pomocą śrub M8 typu FLAT HEAD z ząbkowaną nakrętką)
3. Profil konstrukcyjny Nida U 100
4. Profil nośny Nida U 100
5. Blachowkręt Nida 3,5 x 25 mm
6. Stalowy element kotwiący z podkładką stalową
7. Nit
8. Pas dosztywniający z płyty gipsowo-kartonowej Nida 12,5 mm
9. Kątownik do profilu Nida UA
10. Śruba M8 typu FLAT HEAD z ząbkowaną nakrętką

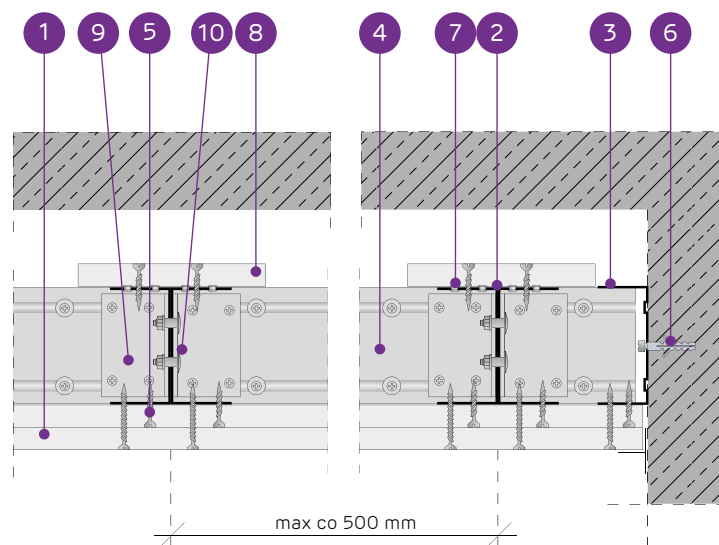

**SYSTEM SUFITÓW SAMONOŚNYCH NA ZDWOJONEJ KONSTRUKCJI
NIDA UAR100 Z PASEM DOSZTYWIAJĄCYM**

PARAMETRY TECHNICZNE

Typ systemu Nida Sufit	Konstrukcja rusztu				Posycenie płytami gipsowymi	Minimalna grubość zabudowy [mm]	Ciężar zabudowy 1 m ² [kg]	Klasa odporności ogniowej ¹⁾ [min]	Maksymalna rozpiętość zabudowy sufitowej ²⁾ [mm]	System specjalny	
	Typ profilu nośnego Nida	Typ profilu obwodowego nośnego Nida	Typ profilu obwodowego konstrukcyjnego Nida	Maksymalny rozstaw profili nośnych Nida UAR100 [mm]							
UARUAR100/U100/PD/500-25/Expert	2xUAR100	U100	U100	500	Expert	2x12,5	147,5	31,0	-	6590	-
UARUAR100/U100/PD/500-25/Woda ³⁾	2xUAR100	U100	U100	500	Woda	2x12,5	147,5	31,0	-	6590	-
UARUAR100/U100/PD/500-25/OgieńTypF	2xUAR100	U100	U100	500	Ogień Typ F	2x12,5	147,5	32,0	(R)EI30	6590	-
UARUAR100/U100/PD/500-25/Ogień+	2xUAR100	U100	U100	500	Ogień Plus	2x12,5	147,5	34,0	(R)EI45	6590	-
UARUAR100/U100/PD/500-25/WodaOgień+	2xUAR100	U100	U100	500	Woda Ogień Plus	2x12,5	147,5	34,0	(R)EI45	6590	-
UARUAR100/U100/PD/500-25/Twarda	2xUAR100	U100	U100	500	Twarda	2x12,5	147,5	41,0	(R)EI45	5810	●
UARUAR100/U100/PD/500-25/Hydro	2xUAR100	U100	U100	500	Hydro	2x12,5	147,5	36,0	(R)EI45	6170	●
UARUAR100/U100/PD/500-27,5/Ogień+ ⁴⁾	2xUAR100	U100	U100	500	Ogień Plus	1x12,5+1x15,0	150	39,0	(R)EI60	5810	-
UARUAR100/U100/PD/500-30/Ogień+	2xUAR100	U100	U100	500	Ogień Plus	2x15,0	152,5	42,0	(R)EI60	5810	-
UARUAR100/U100/PD/500-30/Twarda	2xUAR100	U100	U100	500	Twarda	2x15,0	152,5	47,0	(R)EI60	5520	●
UARUAR100/U100/PD/500-30/Hydro	2xUAR100	U100	U100	500	Hydro	2x15,0	152,5	42,0	(R)EI60	5810	●

¹⁾ Klasyfikacja ogniowa nr LBO-458-K/22.

²⁾ Opinia techniczna ITB 1060/12/R33NK. Maksymalna rozpiętość zabudowy sufitu samonośnego nie uwzględnia obciążeń pochodzących od dodatkowych elementów np.: materiału izolacyjnego, okładzin dekoracyjnych czy osprzętu instalacyjnego. W sprawie szczegółów wymagany kontakt z odpowiednim Doradcą Technicznym Siniat (szczegółowe mapy regionów dostępne na końcu katalogu).

³⁾ W pomieszczeniach o wilgotności względnej powietrza do 85% w sekcjach narażonych na intensywne działanie wody zaleca się stosowanie płyt gipsowych z włóknami Nida Hydro (płaszczyzny poziome i pionowe w okolicach wanny, prysznic itp.).

⁴⁾ W systemie w klasie odporności ogniowej (R)EI60 w konfiguracji 1x12,5 mm + 1x15,0 mm możliwość zamiany płyty Nida Ogień Plus typ DF tylko na płytę Nida Woda Ogień Plus typ DFH.

ZUŻYCIE MATERIAŁÓW NA 1M² ZABUDOWY SUFITOWEJ W SYSTEMIE NIDA SUFIT

Nazwa materiału	J.m.	Typ systemu Nida Sufit										
		UARUAR100/U100/PD/500-25/Expert	UARUAR100/U100/PD/500-25/Woda	UARUAR100/U100/PD/500-25/OgieńTypF	UARUAR100/U100/PD/500-25/Ogień+	UARUAR100/U100/PD/500-25/WodaOgień+	UARUAR100/U100/PD/500-25/Twarda	UARUAR100/U100/PD/500-25/Hydro	UARUAR100/U100/PD/500-27,5/Ogień+	UARUAR100/U100/PD/500-30/Ogień+	UARUAR100/U100/PD/500-30/Twarda	UARUAR100/U100/PD/500-30/Hydro
Zużycie materiału na 1m ²												
Płyta Nida Expert 12,5 mm	m ²	2,3	-	-	-	-	-	-	-	-	-	-
Płyta Nida Woda 12,5 mm	m ²	-	2,3	-	-	-	-	-	-	-	-	-
Płyta Nida Ogień Typ F 12,5 mm	m ²	-	-	2,3	-	-	-	-	-	-	-	-
Płyta Nida Ogień Plus 12,5 mm	m ²	-	-	-	2,3	-	-	1,3	-	-	-	-
Płyta Nida Woda Ogień Plus 12,5 mm	m ²	-	-	-	-	2,3	-	-	-	-	-	-
Płyta Nida Twarda 12,5 mm	m ²	-	-	-	-	-	2,3	-	-	-	-	-
Płyta Nida Hydro 12,5 mm	m ²	-	-	-	-	-	-	2,3	-	-	-	-
Płyta Nida Ogień Plus 15,0 mm	m ²	-	-	-	-	-	-	1,0	2,3	-	-	-
Płyta Nida Twarda 15,0 mm	m ²	-	-	-	-	-	-	-	-	2,3	-	-
Płyta Nida Hydro 15,0 mm	m ²	-	-	-	-	-	-	-	-	-	2,3	-
Profil Nida UAR100	mb	4,4	4,4	4,4	4,4	4,4	4,4	4,4	4,4	4,4	4,4	4,4
Profil Nida U100	mb	0,75	0,75	0,75	0,75	0,75	0,75	0,75	0,75	0,75	0,75	0,75
Kątownik Nida do profilu UA100	szt.	3,0	3,0	3,0	3,0	3,0	3,0	3,0	3,0	3,0	3,0	3,0
Śruba M8 typu FLAT HEAD z ząbkowaną nakrętką	szt.	11,3	11,3	11,3	11,3	11,3	11,3	11,3	11,3	11,3	11,3	11,3
Nity	szt.	5,6	5,6	5,6	5,6	5,6	5,6	5,6	5,6	5,6	5,6	5,6
Stalowy element kotwiący (typ wg ciężaru zabudowy) ⁵⁾	szt.	12,6	12,6	12,6	12,6	12,6	12,6	12,6	12,6	12,6	12,6	12,6
Blachowkręty Nida 3,5x25 mm ⁶⁾	szt.	15,0	15,0	15,0	15,0	15,0	-	-	-	15,0	-	-
Blachowkręty Nida 3,5x35 mm ⁶⁾	szt.	18,0	18,0	18,0	18,0	18,0	-	-	-	-	-	-
Blachowkręty Nida 3,5x45 mm ⁶⁾	szt.	-	-	-	-	-	-	-	-	18,0	-	-
Wkręty FixDens 4,2x25 mm ⁶⁾	szt.	-	-	-	-	-	15,0	-	-	-	15,0	-
Wkręty FixDens 4,2x42 mm ⁶⁾	szt.	-	-	-	-	-	-	18,0	-	-	-	18,0
Blachowkręty Nida Hydro C5 3,5x25 mm ⁶⁾	szt.	-	-	-	-	-	-	15,0	-	-	-	15,0
Blachowkręty Nida Hydro C5 3,5x41 mm ⁶⁾	szt.	-	-	-	-	-	-	18,0	-	-	-	18,0
Taśma zbrojąca Nida	mb	1,4	1,4	1,4	1,4	1,4	1,4	1,4	1,4	1,4	1,4	1,4
Gips szpachlowy Nida Start	kg	0,6	0,6	0,6	0,6	0,6	-	-	0,6	0,6	-	-
Gips szpachlowy Nida Finish	kg	0,1	0,1	0,1	0,1	0,1	-	-	0,1	0,1	-	-
Gotowa masa szpachlowa Nida Hydromix ⁷⁾	kg	-	-	-	-	-	0,7	0,7	-	-	0,7	0,7

⁵⁾ Typ i ilość elementów kotwiących dobrać wg schematu zawartego w opinii technicznej ITB Sufity Samonośne: ITB 1060/12/R33NK.

⁶⁾ Zaleca się stosowanie wkrętów do blachy 2 mm.

⁷⁾ W przypadku płyt gipsowo-włókowych z włóknami Nida Twarda alternatywnie stosować gips szpachlowy Nida Max. Normy zużycia nie uwzględniają strat materiałowych.

nida Sufit



Klasa odporności ogniowej:
(R)EI60
(R)EI90
(R)EI120



Maksymalna rozpiętość zabudowy:
5810 mm



Minimalna grubość zabudowy:
160 mm



Ciężar 1m² zabudowy:
44,0-78,0 kg



Numer dokumentu związanego:
EN13964:2014-05

Deklaracja Właściwości Użytkowych:
DoP/Ceiling System/0064/15.11.2016

SYSTEMY:

**UARUAR100/U100/PD/500-37,5; UARUAR100/U100/PD/500-40;
UARUAR100/U100/PD/500-55; UARUAR100/U100/PD/500-60**

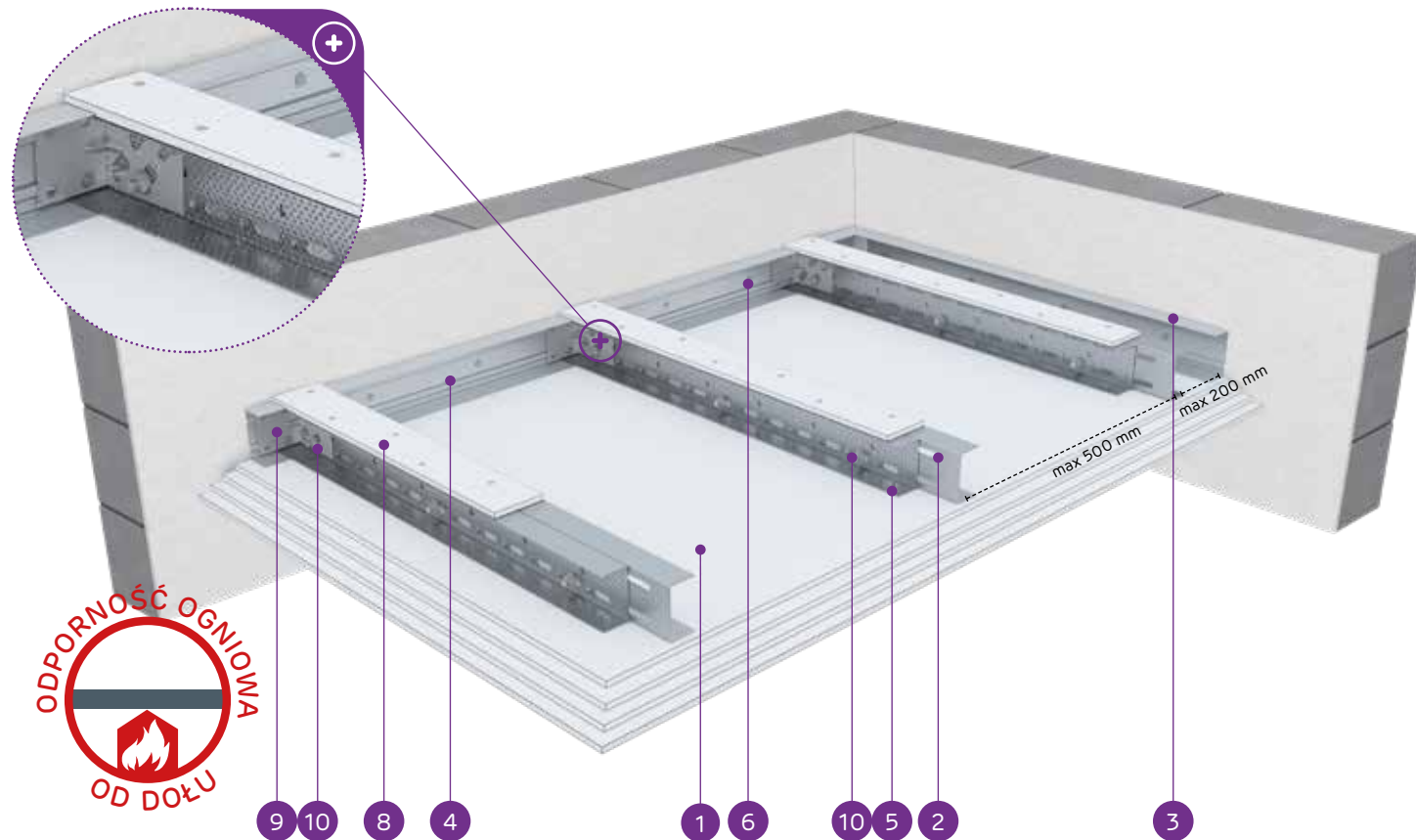

MATERIAŁY:

1. Płyta gipsowo-kartonowa Nida
2. Profil zdwojony nośny Nida UAR 100 (profile skrócone ze sobą środkami za pomocą śrub M8 typu FLAT HEAD z ząbkowaną nakrętką)
3. Profil konstrukcyjny Nida U 100
4. Profil nośny Nida U 100
5. Blachowkręt Nida 3,5 x 25 mm
6. Stalowy element kotwiący z podkładką stalową
7. Nit
8. Pas dosztywniający z płyty gipsowo-kartonowej Nida 12,5 mm
9. Kątownik do profilu Nida UA
10. Śruba M8 typu FLAT HEAD z ząbkowaną nakrętką

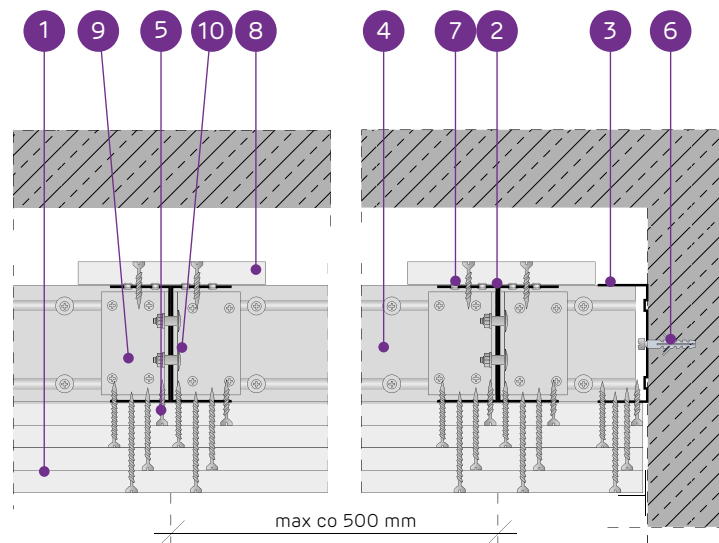

**SYSTEM SUFITÓW SAMONOŚNYCH NA ZDWOJONEJ KONSTRUKCJI
NIDA UAR100 Z PASEM DOSZTYWNIAJĄCYM**

PARAMETRY TECHNICZNE

Typ systemu Nida Sufit	Konstrukcja rusztu				Poszycie płytami gipsowymi	Minimalna grubość zabudowy [mm]	Ciężar zabudowy 1 m ² [kg]	Klasa odporności ogniowej ¹⁾ [min]	Maksymalna rozpiętość zabudowy sufitowej ²⁾ [mm]	System specjalny	
	Typ profilu nośnego Nida	Typ profilu obwodowego nośnego Nida	Typ profilu obwodowego konstrukcyjnego Nida	Maksymalny rozstaw profili nośnych Nida UAR100 [mm]							Nida
UARUAR100/U100/PD/500-37,5/Ogień+	2xUAR100	U100	U100	500	Ogień Plus	3x12,5	160	44,0	(R)EI60	5810	-
UARUAR100/U100/PD/500-37,5/WodaOgień+	2xUAR100	U100	U100	500	Woda Ogień Plus	3x12,5	160	44,0	(R)EI60	5810	-
UARUAR100/U100/PD/500-37,5/Twarda	2xUAR100	U100	U100	500	Twarda	3x12,5	160	54,0	(R)EI60	5260	●
UARUAR100/U100/PD/500-37,5/Hydro	2xUAR100	U100	U100	500	Hydro	3x12,5	160	47,0	(R)EI60	5520	●
UARUAR100/U100/PD/500-40/Ogień+	2xUAR100	U100	U100	500	Ogień Plus	2x12,5+15,0	162,5	48,0	(R)EI90	5520	-
UARUAR100/U100/PD/500-40/Twarda	2xUAR100	U100	U100	500	Twarda	2x12,5+15,0	162,5	56,0	(R)EI90	5030	●
UARUAR100/U100/PD/500-40/Hydro	2xUAR100	U100	U100	500	Hydro	2x12,5+15,0	162,5	50,0	(R)EI90	5520	●
UARUAR100/U100/PD/500-55/Ogień+	2xUAR100	U100	U100	500	Ogień Plus	2x12,5+2x15,0	177,5	62,0	(R)EI120	4840	-
UARUAR100/U100/PD/500-55/Twarda	2xUAR100	U100	U100	500	Twarda	2x12,5+2x15,0	177,5	72,0	(R)EI120	4500	●
UARUAR100/U100/PD/500-55/Hydro	2xUAR100	U100	U100	500	Hydro	2x12,5+2x15,0	177,5	64,0	(R)EI120	4840	●
UARUAR100/U100/PD/500-60/Ogień+	2xUAR100	U100	U100	500	Ogień Plus	4x15,0	182,5	70,0	(R)EI120	4660	-
UARUAR100/U100/PD/500-60/Twarda	2xUAR100	U100	U100	500	Twarda	4x15,0	182,5	78,0	(R)EI120	4360	●
UARUAR100/U100/PD/500-60/Hydro	2xUAR100	U100	U100	500	Hydro	4x15,0	182,5	70,0	(R)EI120	4660	●

¹⁾ Klasyfikacja ogniowa nr LBO-458-K/22.

²⁾ Opinia techniczna ITB 1060/12/R33NK. Maksymalna rozpiętość zabudowy sufitu samonośnego nie uwzględnia obciążeń pochodzących od dodatkowych elementów np.: materiału izolacyjnego, okładzin dekoracyjnych czy osprzętu instalacyjnego. W sprawie szczegółów wymagany kontakt z odpowiednim Doradcą Technicznym Siniat (szczegółowe mapy regionów dostępne na końcu katalogu).

ZUŻYCIE MATERIAŁÓW NA 1M² ZABUDOWY SUFITOWEJ W SYSTEMIE NIDA SUFIT

Nazwa materiału	J.m.	Typ systemu Nida Sufit												
		UARUAR100/U100/PD/500-37,5/Ogień+	UARUAR100/U100/PD/500-37,5/WodaOgień+	UARUAR100/U100/PD/500-37,5/Twarda	UARUAR100/U100/PD/500-37,5/Hydro	UARUAR100/U100/PD/500-40/Ogień+	UARUAR100/U100/PD/500-40/Twarda	UARUAR100/U100/PD/500-40/Hydro	UARUAR100/U100/PD/500-55/Ogień+	UARUAR100/U100/PD/500-55/Twarda	UARUAR100/U100/PD/500-55/Hydro	UARUAR100/U100/PD/500-60/Ogień+	UARUAR100/U100/PD/500-60/Twarda	UARUAR100/U100/PD/500-60/Hydro
Zużycie materiału na 1m ²														
Płyta Nida Ogień Plus 12,5 mm	m ²	3,3	-	-	-	2,3	-	-	2,3	-	-	-	-	-
Płyta Nida Woda Ogień Plus 12,5 mm	m ²	-	3,3	-	-	-	-	-	-	-	-	-	-	-
Płyta Nida Twarda 12,5 mm	m ²	-	-	3,3	-	-	2,3	-	-	2,3	-	-	-	-
Płyta Nida Hydro 12,5 mm	m ²	-	-	-	3,3	-	-	2,3	-	-	2,3	-	-	-
Płyta Nida Ogień Plus 15,0 mm	m ²	-	-	-	-	1,0	-	-	2,0	-	-	4,3	-	-
Płyta Nida Twarda 15,0 mm	m ²	-	-	-	-	-	1,0	-	-	2,0	-	-	4,3	-
Płyta Nida Hydro 15,0 mm	m ²	-	-	-	-	-	-	1,0	-	-	2,0	-	-	4,3
Profil Nida UAR100	mb	4,4	4,4	4,4	4,4	4,4	4,4	4,4	2,2	2,2	4,4	4,4	4,4	4,4
Profil Nida U100	mb	0,75	0,75	0,75	0,75	0,75	0,75	0,75	0,75	0,75	0,75	0,75	0,75	0,75
Kątownik Nida do profilu UA100	szt.	3,0	3,0	3,0	3,0	3,0	3,0	3,0	1,5	1,5	3,0	3,0	3,0	3,0
Śruba M8 typu FLAT HEAD z ząbkowaną nakrętką	szt.	11,3	11,3	11,3	11,3	11,3	11,3	11,3	3,0	3,0	11,3	11,3	11,3	11,3
Nity	szt.	5,6	5,6	5,6	5,6	5,6	5,6	5,6	2,8	2,8	5,6	5,6	5,6	5,6
Stalowy element kotwiący (typ wg ciężaru zabudowy) ³⁾	szt.	12,6	12,6	12,6	12,6	12,6	12,6	12,6	7,7	7,7	12,6	12,6	12,6	12,6
Blachowkręty Nida 3,5x25 mm ⁴⁾	szt.	15,0	15,0	-	-	15,0	-	-	15,0	-	-	15,0	-	-
Blachowkręty Nida 3,5x35 mm ⁴⁾	szt.	6,0	6,0	-	-	6,0	-	-	-	-	-	-	-	-
Blachowkręty Nida 3,5x45 mm ⁴⁾	szt.	-	-	-	-	-	-	-	6,0	-	-	6,0	-	-
Blachowkręty Nida 3,5x55 mm ⁴⁾	szt.	18,0	18,0	-	-	18,0	-	-	6,0	-	-	6,0	-	-
Blachowkręty Nida 4,2x70 mm ⁴⁾	szt.	-	-	-	-	-	-	-	18,0	-	-	18,0	-	-
Wkręty FixDens 4,2x25 mm ⁴⁾	szt.	-	-	15,0	-	-	15,0	-	-	-	15,0	-	-	15,0
Wkręty FixDens 4,2x42 mm ⁴⁾	szt.	-	-	6,0	-	-	6,0	-	-	-	6,0	-	-	6,0
Wkręty FixDens 4,2x60 mm ⁴⁾	szt.	-	-	18,0	-	-	18,0	-	-	-	6,0	-	-	6,0
Wkręty FixDens 4,5x80 mm ⁴⁾	szt.	-	-	-	-	-	-	-	-	18,0	-	-	-	18,0
Blachowkręty Nida Hydro C5 3,5x25 mm ⁴⁾	szt.	-	-	-	15,0	-	-	15,0	-	-	15,0	-	-	15,0
Blachowkręty Nida Hydro C5 3,5x41 mm ⁴⁾	szt.	-	-	-	6,0	-	-	6,0	-	-	6,0	-	-	6,0
Blachowkręty Nida Hydro C5 3,5x55 mm ⁴⁾	szt.	-	-	-	18,0	-	-	18,0	-	-	6,0	-	-	6,0
Blachowkręty Nida Hydro C5 4,2x70 mm ⁴⁾	szt.	-	-	-	-	-	-	-	-	-	18,0	-	-	18,0
Taśma zbrojąca Nida	mb	1,4	1,4	1,4	1,4	1,4	1,4	1,4	1,4	1,4	1,4	1,4	1,4	1,4
Gips szpachlowy Nida Start	kg	0,9	0,9	-	-	0,9	-	-	1,2	-	-	1,2	-	-
Gips szpachlowy Nida Finish	kg	0,1	0,1	-	-	0,1	-	-	0,1	-	-	0,1	-	-
Gotowa masa szpachlowa Nida Hydromix ⁵⁾	kg	-	-	1,0	1,0	-	1,0	1,0	-	1,3	1,3	-	1,3	1,3

³⁾ Typ i ilość elementów kotwiących dobrać wg schematu zawartego w opinii technicznej ITB Sufity Samonośne: ITB 1060/12/R33NK.

⁴⁾ Zaleca się stosowanie wkrętów do blachy 2 mm.

⁵⁾ W przypadku płyt gipsowo-wiórowych z włóknami Nida Twarda alternatywnie stosować gips szpachlowy Nida Max. Normy zużycia nie uwzględniają strat materiałowych.

nida Sufit



Klasa odporności ogniowej:
EI60



Maksymalna rozpiętość zabudowy:
2740 mm



Minimalna grubość zabudowy:
155 mm



Ciężar 1m² zabudowy:
41,0-48,0 kg



Numer dokumentu związanego:
EN13964:2014-05

Deklaracja Właściwości Użytkowych:
DoP/Ceiling System/0071/05.05.2020
DoP/Ceiling System/0072/05.05.2020

SYSTEMY:
C100/U100/PD/500/15-15; CC100/U100/PD/500/15-15

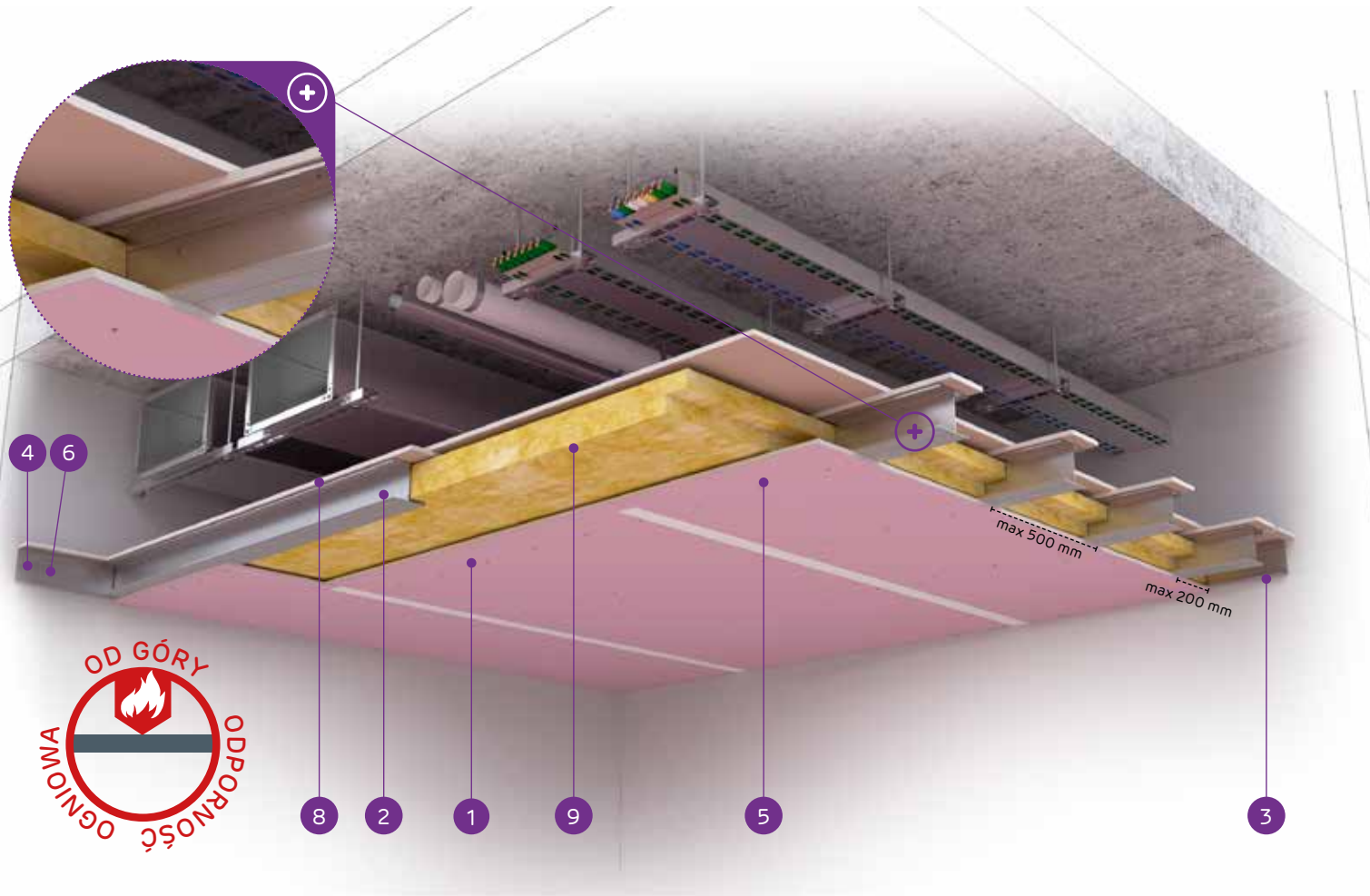

MATERIAŁY:

1. Płyta gipsowo-kartonowa Nida Ogień Plus
2. Profil zdwojony nośny Nida C100 (profile skrócone ze sobą środkami za pomocą wkrętów samowiercących FLAT HEAD 4,2x13 mm do blachy 1 mm)
3. Profil konstrukcyjny Nida U 100
4. Profil nośny Nida U 100
5. Blachowkręt Nida 3,5 x 25 mm
6. Stalowy element kotwiący z podkładką stalową
7. Nit
8. Pas dosztywniający z płyty gipsowo-kartonowej Nida Ogień Plus 15,0 mm
9. Wełna mineralna

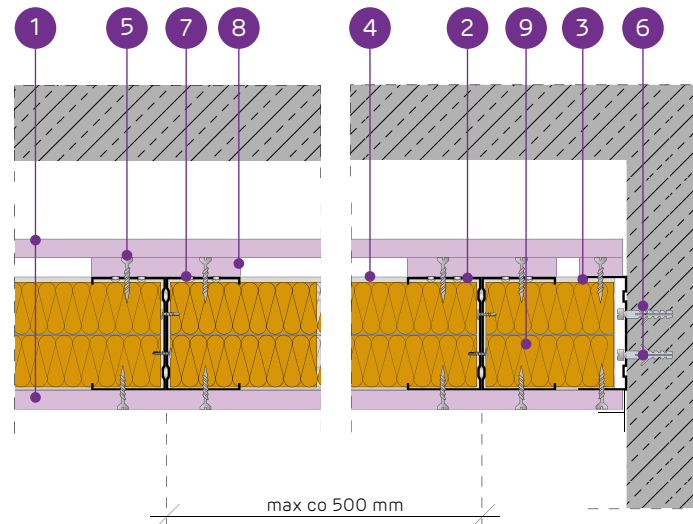

SYSTEM SUFITÓW SAMONOŚNYCH NA POJEDYNCZEJ I ZDWOJONEJ KONSTRUKCJI NOŚNEJ NIDA C100 Z PASEM DOSZTYWNIAJĄCYM - ODPORNOŚĆ OGNIOWA OD GÓRY

PARAMETRY TECHNICZNE

Typ systemu Nida Sufit	Konstrukcja rusztu				Poszycie płytami gipsowymi				Materiał izolacyjny (wełna skalna)	Minimalna grubość zabudowy	Ciężar zabudowy 1 m ²	Klasa odporności ogniowej (a → b) ¹⁾²⁾	Maksymalna rozpiętość zabudowy sufitowej ³⁾	System specjalny	
	Typ profilu nośnego Nida	Typ profilu obwodowego nośnego Nida	Typ profilu obwodowego konstrukcyjnego Nida	Maksymalny rozstaw profili nośnych Nida C100 [mm]	Od góry		Od dołu								
					Nida	Grubość [mm]	Nida	Grubość [mm]							
C100/U100/PD/500/15-15/Ogień+ ⁴⁾	C100	U100	U100	500	Ogień Plus	1x15,0	Ogień Plus	1x15,0	2x50	30	155	41,0	EI60	2010	-
C100/U100/PD/500/15-15/Twarda	C100	U100	U100	500	Twarda	1x15,0	Twarda	1x15,0	2x50	30	155	46,0	EI60	1910	●
C100/U100/PD/500/15-15/Hydro	C100	U100	U100	500	Hydro	1x15,0	Hydro	1x15,0	2x50	30	155	41,0	EI60	2010	●
CC100/U100/PD/500/15-15/Ogień+ ⁴⁾	2xC100	U100	U100	500	Ogień Plus	1x15,0	Ogień Plus	1x15,0	2x50	30	155	43,0	EI60	2740	-
CC100/U100/PD/500/15-15/Twarda	2xC100	U100	U100	500	Twarda	1x15,0	Twarda	1x15,0	2x50	30	155	48,0	EI60	2590	●
CC100/U100/PD/500/15-15/Hydro	2xC100	U100	U100	500	Hydro	1x15,0	Hydro	1x15,0	2x50	30	155	43,0	EI60	2740	●

¹⁾ Klasyfikacja ogniowa nr LBO-458-K/22.

²⁾ Wyjaśnienie symboli: (a → b) - odporność ogniowa przy oddziaływaniu ognia od góry sufitu.

³⁾ Opinia techniczna ITB 1060/12/R33NK. Maksymalna rozpiętość zabudowy sufitu samonośnego nie uwzględnia obciążeń pochodzących od dodatkowych elementów np.: materiału izolacyjnego, okładzin dekoracyjnych czy osprzętu instalacyjnego. W sprawie szczegółów wymagany kontakt z odpowiednim Doradcą Technicznym Siniat (szczegółowe mapy regionów dostępne na końcu katalogu).

⁴⁾ Stosowanie systemu w środowisku o okresowo podwyższonej wilgotności względnej powietrza do 85% (do 10 godzin na dobę) np. w łazienkach, kuchniach itp... jest możliwe przy zamianie poszycia z płyt Nida Ogień Plus na płyty min. typu DFH2 np. Nida Woda Ogień Plus.

ZUŻYCIE MATERIAŁÓW NA 1M² ZABUDOWY SUFITOWEJ W SYSTEMIE NIDA SUFIT

Nazwa materiału	J.m.	Typ systemu Nida Sufit					
		C100/U100/PD/500/15-15/Ogień+	C100/U100/PD/500/15-15/Twarda	C100/U100/PD/500/15-15/Hydro	CC100/U100/PD/500/15-15/Ogień+	CC100/U100/PD/500/15-15/Twarda	CC100/U100/PD/500/15-15/Hydro
		Zużycie materiału na 1m ²					
Płyta Nida Ogień Plus 15,0 mm	m ²	2,5	-	-	2,5	-	-
Płyta Nida Twarda 15,0 mm	m ²	-	2,5	-	-	2,5	-
Płyta Nida Hydro 15,0 mm	m ²	-	-	2,5	-	-	2,5
Profil Nida C100	mb	2,2	2,2	2,2	4,4	4,4	4,4
Profil Nida U100	mb	0,75	0,75	0,75	0,75	0,75	0,75
Nity	szt.	2,8	2,8	2,8	5,6	5,6	5,6
Stalowy element kotwiący (typ wg ciężaru zabudowy) ⁵⁾	szt.	1,7	1,7	1,7	1,7	1,7	1,7
Wkręty samowiercące FLAT HEAD 4,2x13 mm do blachy 1 mm	szt.	-	-	-	8,3	8,3	8,3
Blachowkręty Nida 3,5x25 mm	szt.	30,0	-	-	30,0	-	-
Wkręty FixDens 4,2x25 mm	szt.	-	30,0	-	-	30,0	-
Blachowkręty Nida Hydro C5 3,5x25 mm	szt.	-	-	30,0	-	-	30,0
Taśma zbrojąca Nida	mb	1,4	1,4	1,4	1,4	1,4	1,4
Gips szpachlowy Nida Start	kg	0,3	-	-	0,3	-	-
Gips szpachlowy Nida Finish	kg	0,1	-	-	0,1	-	-
Gotowa masa szpachlowa Nida Hydromix ⁶⁾	kg	-	0,4	0,4	-	0,4	0,4
Wełna mineralna ⁷⁾	m ²	2,0	2,0	2,0	2,0	2,0	2,0

⁵⁾ Typ i ilość elementów kotwiących dobierać wg schematu zawartego w opinii technicznej ITB Sufity Samonośne: ITB 1060/12/R33NK.

⁶⁾ W przypadku płyt gipsowo-włóknowych z włóknami Nida Twarda alternatywnie stosować gips szpachlowy Nida Max.

⁷⁾ Wełna mineralna z włókien skalnych o grubości min. 2x50 mm i minimalnej gęstości objętościowej 30 kg/m³. Normy zużycia nie uwzględniają strat materiałowych.

nida Sufit



Klasa odporności ogniowej:
EI60



Maksymalna rozpiętość zabudowy:
2390 mm



Minimalna grubość zabudowy:
170 mm



Ciężar 1m² zabudowy:
54,5-63,5 kg



Numer dokumentu związanego:
EN13964:2014-05

Deklaracja Właściwości Użytkowych:
DoP/Ceiling System/0073/05.05.2020
DoP/Ceiling System/0074/05.05.2020

SYSTEMY:

C100/U100/PD/500/15-30; CC100/U100/PD/500/15-30

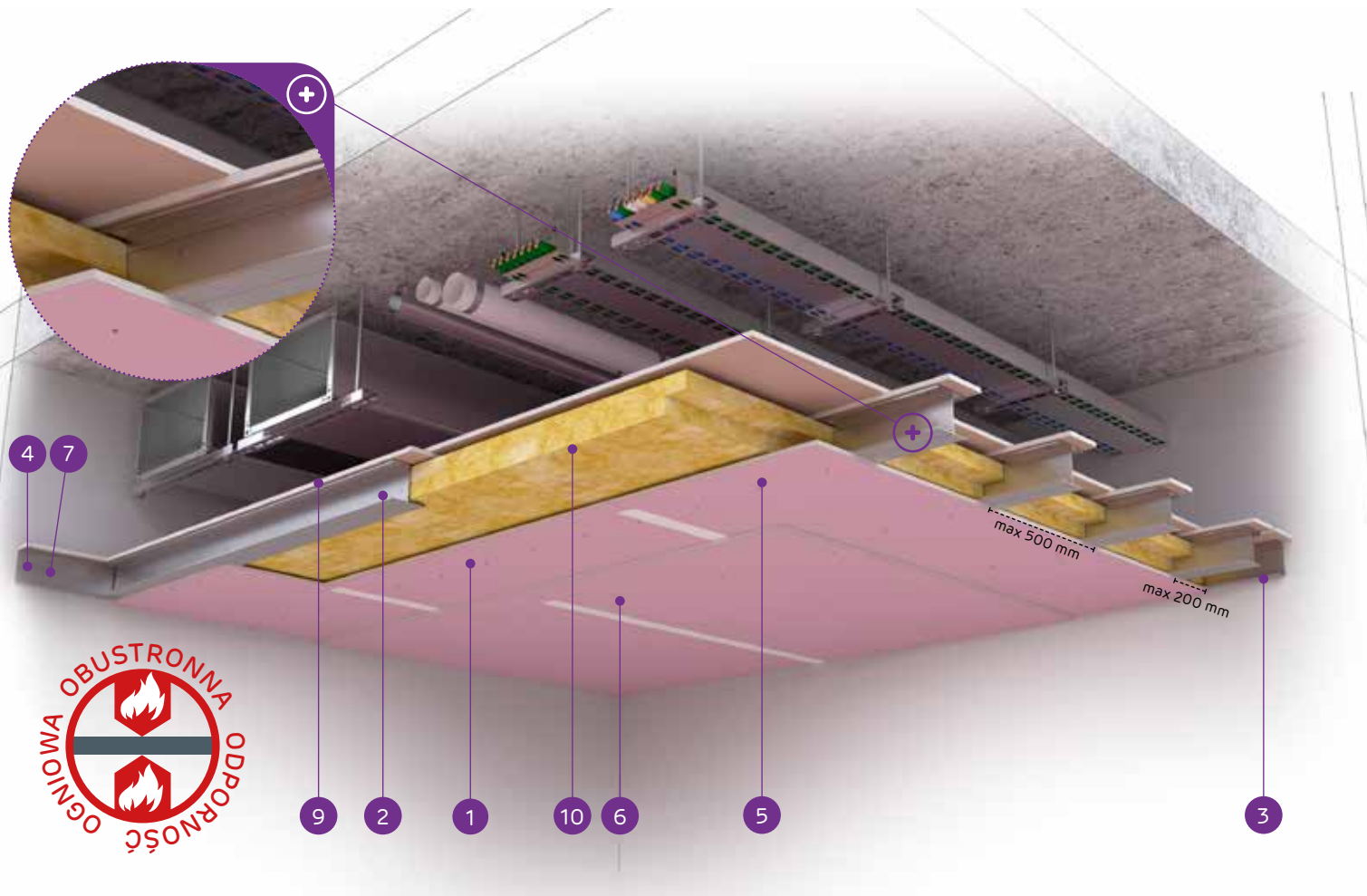

MATERIAŁY:

1. Płyta gipsowo-kartonowa Nida Ogień Plus
2. Profil zdwojony nośny Nida C100 (profile skrócone ze sobą środkami za pomocą wkrętów samowiercących FLAT HEAD 4,2x13 mm do blachy 1 mm)
3. Profil konstrukcyjny Nida U 100
4. Profil nośny Nida U 100
5. Blachowkręt Nida 3,5 x 25 mm
6. Blachowkręt Nida 3,5 x 45 mm
7. Stalowy element kotwiący z podkładką stalową
8. Nit
9. Pas dosztywniający z płyty gipsowo-kartonowej Nida Ogień Plus 15,0 mm
10. Wełna mineralna

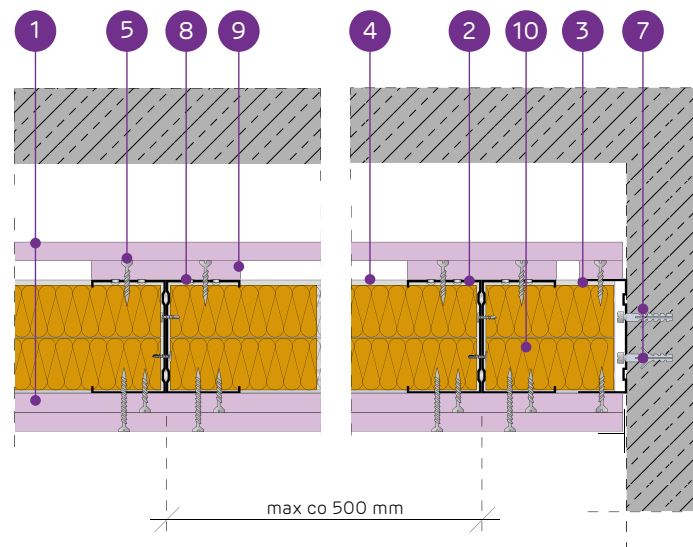

SYSTEM SUFITÓW SAMONOŚNYCH NA POJEDYNCZEJ I ZDWOJONEJ KONSTRUKCJI NOŚNEJ NIDA C100 Z PASEM DOSZTYWNIAJĄCYM - ODPORNOŚĆ OGNIOWA OBUSTRONNA

PARAMETRY TECHNICZNE

Typ systemu Nida Sufit	Konstrukcja rusztu				Poszycie płytami gipsowymi				Materiał izolacyjny (wełna skalna)	Minimalna grubość zabudowy	Ciężar zabudowy 1 m ²	Klasa odporności ogniowej (a ↔ b) ¹⁾²⁾	Maksymalna rozpiętość zabudowy sufitowej ³⁾	System specjalny	
	Typ profilu nośnego Nida	Typ profilu obwodowego nośnego Nida	Typ profilu obwodowego konstrukcyjnego Nida	Maksymalny rozstaw profili nośnych Nida C100 [mm]	Od góry		Od dołu								
					Nida	Grubość [mm]	Nida	Grubość [mm]							
C100/U100/PD/500/15-30/Ogień+ ⁴⁾	C100	U100	U100	500	Ogień Plus	1x15,0	Ogień Plus	2x15,0	2x50	30	170	54,5	EI60	1800	-
C100/U100/PD/500/15-30/Twarda	C100	U100	U100	500	Twarda	1x15,0	Twarda	2x15,0	2x50	30	170	61,5	EI60	1730	●
C100/U100/PD/500/15-30/Hydro	C100	U100	U100	500	Hydro	1x15,0	Hydro	2x15,0	2x50	30	170	54,5	EI60	1800	●
CC100/U100/PD/500/15-30/Ogień+ ⁴⁾	2xC100	U100	U100	500	Ogień Plus	1x15,0	Ogień Plus	2x15,0	2x50	30	170	56,7	EI60	2390	-
CC100/U100/PD/500/15-30/Twarda	2xC100	U100	U100	500	Twarda	1x15,0	Twarda	2x15,0	2x50	30	170	63,5	EI60	2290	●
CC100/U100/PD/500/15-30/Hydro	2xC100	U100	U100	500	Hydro	1x15,0	Hydro	2x15,0	2x50	30	170	56,7	EI60	2390	●

¹⁾ Klasyfikacja ogniowa nr LBO-458-K/22.

²⁾ Wyjaśnienie symboli: (a ↔ b) - odporność ogniowa przy oddziaływaniu ognia z obu stron sufitu.

³⁾ Opinia techniczna ITB 1060/12/R33NK. Maksymalna rozpiętość zabudowy sufitu samonośnego nie uwzględnia obciążeń pochodzących od dodatkowych elementów np.: materiału izolacyjnego, okładzin dekoracyjnych czy osprzętu instalacyjnego. W sprawie szczegółów wymagany kontakt z odpowiednim Doradcą Technicznym Siniat (szczegółowe mapy regionów dostępne na końcu katalogu).

⁴⁾ Stosowanie systemu w środowisku o okresowo podwyższonej wilgotności względnej powietrza do 85% (do 10 godzin na dobę) np. w łazienkach, kuchniach itp., jest możliwe przy zamianie poszycia z płyt Nida Ogień Plus na płyty min. typu DFH2 np. Nida Woda Ogień Plus.

ZUŻYCIE MATERIAŁÓW NA 1M² ZABUDOWY SUFITOWEJ W SYSTEMIE NIDA SUFIT

Nazwa materiału	J.m.	Typ systemu Nida Sufit					
		C100/U100/PD/500/15-30/Ogień+	C100/U100/PD/500/15-30/Twarda	C100/U100/PD/500/15-30/Hydro	CC100/U100/PD/500/15-30/Ogień+	CC100/U100/PD/500/15-30/Twarda	CC100/U100/PD/500/15-30/Hydro
		Zużycie materiału na 1m ²					
Płyta Nida Ogień Plus 15,0 mm	m ²	3,5	-	-	3,5	-	-
Płyta Nida Twarda 15,0 mm	m ²	-	3,5	-	-	3,5	-
Płyta Nida Hydro 15,0 mm	m ²	-	-	3,5	-	-	3,5
Profil Nida C100	mb	2,2	2,2	2,2	4,4	4,4	4,4
Profil Nida U100	mb	0,75	0,75	0,75	0,75	0,75	0,75
Nity	szt.	2,8	2,8	2,8	5,6	5,6	5,6
Stalowy element kotwiący (typ wg ciężaru zabudowy) ⁵⁾	szt.	1,7	1,7	1,7	1,7	1,7	1,7
Wkręty samowiercące FLAT HEAD 4,2x13 mm do blachy 1 mm	szt.	-	-	-	8,3	8,3	8,3
Blachowkręty Nida 3,5x25 mm	szt.	18,0	-	-	18,0	-	-
Blachowkręty Nida 3,5x45 mm	szt.	18,0	-	-	18,0	-	-
Wkręty FixDens 4,2x25 mm	szt.	-	18,0	-	-	18,0	-
Wkręty FixDens 4,2x42 mm	szt.	-	18,0	-	-	18,0	-
Blachowkręty Nida Hydro C5 3,5x25 mm	szt.	-	-	18,0	-	-	18,0
Blachowkręty Nida Hydro C5 3,5x41 mm	szt.	-	-	18,0	-	-	18,0
Taśma zbrojąca Nida	mb	1,4	1,4	1,4	1,4	1,4	1,4
Gips szpachlowy Nida Start	kg	0,6	-	-	0,6	-	-
Gips szpachlowy Nida Finish	kg	0,1	-	-	0,1	-	-
Gotowa masa szpachlowa Nida Hydromix ⁶⁾	kg	-	0,7	0,7	-	0,7	0,7
Wełna mineralna ⁷⁾	m ²	2,0	2,0	2,0	2,0	2,0	2,0

⁵⁾ Typ i ilość elementów kotwiących dobrać wg schematu zawartego w opinii technicznej ITB Sufity Samonośne: ITB 1060/12/R33NK.

⁶⁾ W przypadku płyt gipsowo-włókowych z włóknami Nida Twarda alternatywnie stosować gips szpachlowy Nida Max.

⁷⁾ Wełna mineralna z włókien skalnych o grubości min. 2x50 mm i minimalnej gęstości objętościowej 30 kg/m³.

Normy zużycia nie uwzględniają strat materiałowych.

nida Sufit



Klasa odporności ogniowej:
EI120



Maksymalna rozpiętość zabudowy:
2390 mm



Minimalna grubość zabudowy:
170 mm



Ciężar 1m² zabudowy:
54,5-63,5 kg



Numer dokumentu związanego:
EN13964:2014-05

Deklaracja Właściwości Użytkowych:
DoP/Ceiling System/0071/05.05.2020
DoP/Ceiling System/0072/05.05.2020

SYSTEMY:

C100/U100/PD/500/15-30; CC100/U100/PD/500/15-30

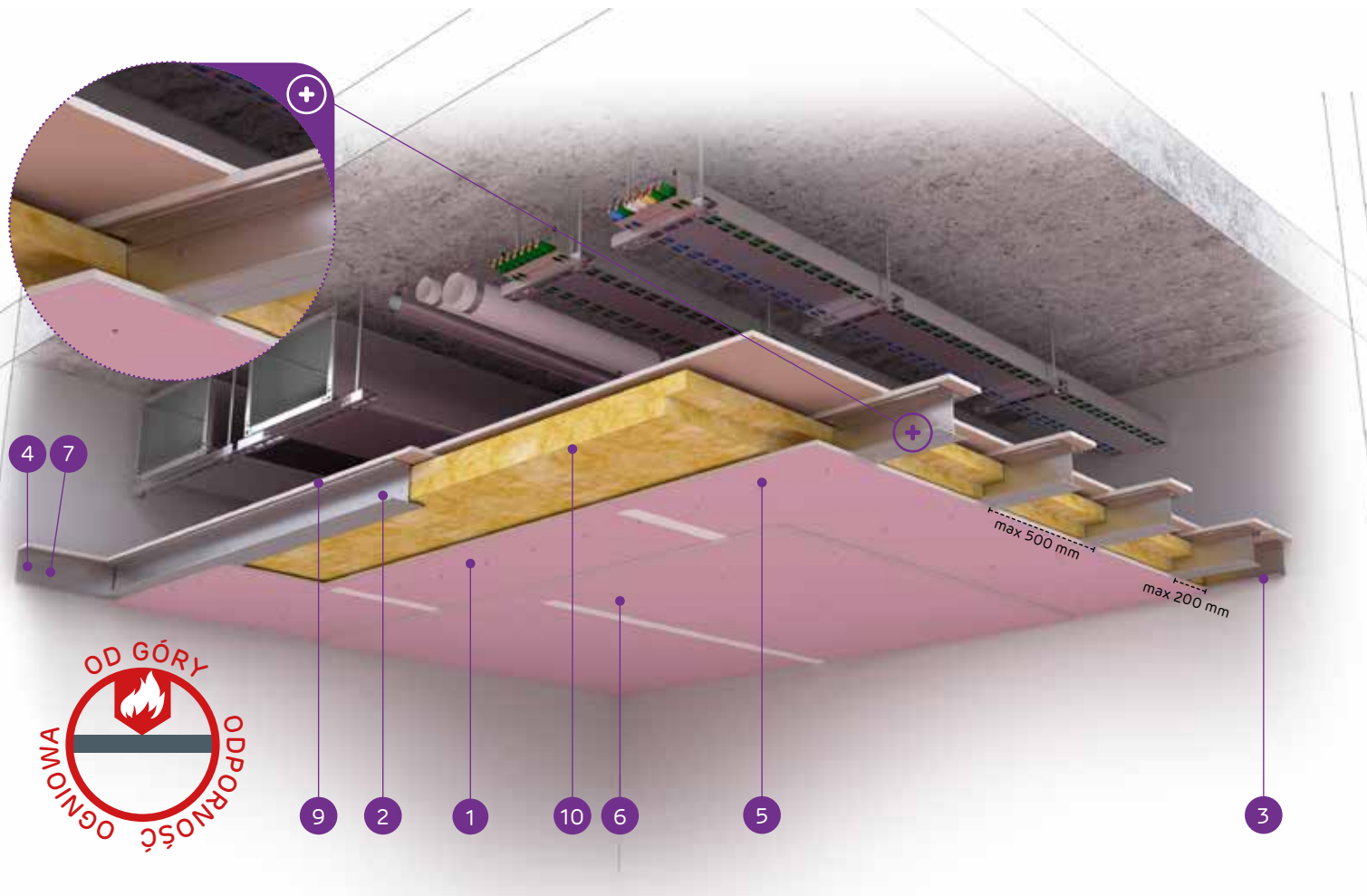

MATERIAŁY:

1. Płyta gipsowo-kartonowa Nida Ogień Plus
2. Profil zdwojony nośny Nida C100 (profile skręcone ze sobą środkami za pomocą wkrętów samowierzących FLAT HEAD 4,2x13 mm do blachy 1 mm)
3. Profil konstrukcyjny Nida U 100
4. Profil nośny Nida U 100
5. Blachowkręt Nida 3,5 x 25 mm
6. Blachowkręt Nida 3,5 x 45 mm
7. Stalowy element kotwiący z podkładką stalową
8. Nit
9. Pas dosztywniający z płyty gipsowo-kartonowej Nida Ogień Plus 15,0 mm
10. Wełna mineralna

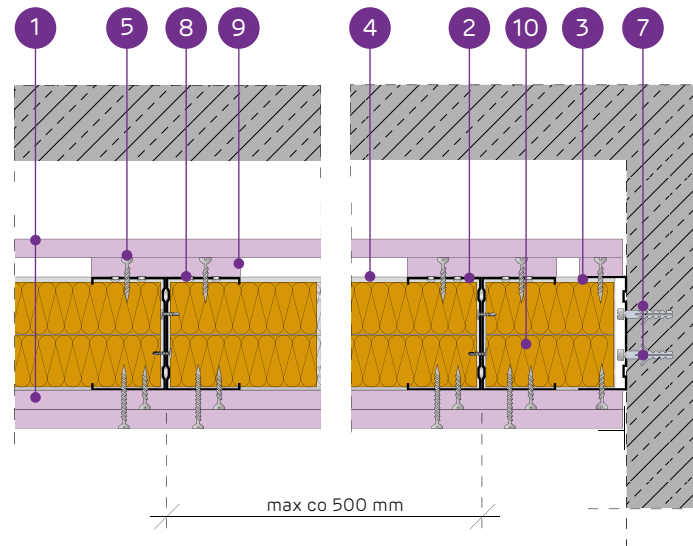

SYSTEM SUFITÓW SAMONOŚNYCH NA POJEDYNCZEJ I ZDOJONEJ KONSTRUKCJI NOŚNEJ NIDA C100 Z PASEM DOSZTYWNIAJĄCYM - ODPORNOŚĆ OGNIOWA OD GÓRY

PARAMETRY TECHNICZNE

Typ systemu Nida Sufit	Konstrukcja rusztu				Poszycie płytami gipsowymi				Materiał izolacyjny (wełna skalna)	Minimalna grubość zabudowy	Ciężar zabudowy 1 m ²	Klasa odporności ogniowej (a → b) ¹⁾²⁾	Maksymalna rozpiętość zabudowy sufitowej ³⁾	System specjalny	
	Typ profilu nośnego Nida	Typ profilu obwodowego nośnego Nida	Typ profilu obwodowego konstrukcyjnego Nida	Maksymalny rozstaw profili nośnych Nida C100 [mm]	Od góry		Od dołu								
					Nida	Grubość [mm]	Nida	Grubość [mm]							
C100/U100/PD/500/15-30/Ogień+ ⁴⁾	C100	U100	U100	500	Ogień Plus	1x15,0	Ogień Plus	2x15,0	2x50	30	170	54,5	EI120	1800	-
C100/U100/PD/500/15-30/Twarda	C100	U100	U100	500	Twarda	1x15,0	Twarda	2x15,0	2x50	30	170	61,5	EI120	1730	●
C100/U100/PD/500/15-30/Hydro	C100	U100	U100	500	Hydro	1x15,0	Hydro	2x15,0	2x50	30	170	54,5	EI120	1800	●
CC100/U100/PD/500/15-30/Ogień+ ⁴⁾	2xC100	U100	U100	500	Ogień Plus	1x15,0	Ogień Plus	2x15,0	2x50	30	170	56,7	EI120	2390	-
CC100/U100/PD/500/15-30/Twarda	2xC100	U100	U100	500	Twarda	1x15,0	Twarda	2x15,0	2x50	30	170	63,5	EI120	2290	●
CC100/U100/PD/500/15-30/Hydro	2xC100	U100	U100	500	Hydro	1x15,0	Hydro	2x15,0	2x50	30	170	56,7	EI120	2390	●

¹⁾ Klasyfikacja ogniowa nr LBO-458-K/22.

²⁾ Wyjaśnienie symboli: (a → b) - odporność ogniowa przy oddziaływaniu ognia od góry sufitu.

³⁾ Opinia techniczna ITB 1060/12/R33NK. Maksymalna rozpiętość zabudowy sufitu samonośnego nie uwzględnia obciążeń pochodzących od dodatkowych elementów np.: materiału izolacyjnego, okładzin dekoracyjnych czy osprzętu instalacyjnego. W sprawie szczegółów wymagany kontakt z odpowiednim Doradcą Technicznym Siniat (szczegółowe mapy regionów dostępne na końcu katalogu).

⁴⁾ Stosowanie systemu w środowisku o okresowo podwyższonej wilgotności względnej powietrza do 85% (do 10 godzin na dobę) np. w łazienkach, kuchniach itp., jest możliwe przy zamianie poszycia z płyt Nida Ogień Plus na płyty min. typu DFH2 np. Nida Woda Ogień Plus.

ZUŻYCIE MATERIAŁÓW NA 1M² ZABUDOWY SUFITOWEJ W SYSTEMIE NIDA SUFIT

Nazwa materiału	J.m.	Typ systemu Nida Sufit					
		C100/U100/PD/500/15-30/Ogień+	C100/U100/PD/500/15-30/Twarda	C100/U100/PD/500/15-30/Hydro	CC100/U100/PD/500/15-30/Ogień+	CC100/U100/PD/500/15-30/Twarda	CC100/U100/PD/500/15-30/Hydro
		Zużycie materiału na 1m ²					
Płyta Nida Ogień Plus 15,0 mm	m ²	3,5	-	-	3,5	-	-
Płyta Nida Twarda 15,0 mm	m ²	-	3,5	-	-	3,5	-
Płyta Nida Hydro 15,0 mm	m ²	-	-	3,5	-	-	3,5
Profil Nida C100	mb	2,2	2,2	2,2	4,4	4,4	4,4
Profil Nida U100	mb	0,75	0,75	0,75	0,75	0,75	0,75
Nity	szt.	2,8	2,8	2,8	5,6	5,6	5,6
Stalowy element kotwiący (typ wg ciężaru zabudowy) ⁵⁾	szt.	1,7	1,7	1,7	1,7	1,7	1,7
Wkręty samowierzące FLAT HEAD 4,2x13 mm do blachy 1 mm	szt.	-	-	-	8,3	8,3	8,3
Blachowkręty Nida 3,5x25 mm	szt.	18,0	-	-	18,0	-	-
Blachowkręty Nida 3,5x45 mm	szt.	18,0	-	-	18,0	-	-
Wkręty FixDens 4,2x25 mm	szt.	-	18,0	-	-	18,0	-
Wkręty FixDens 4,2x42 mm	szt.	-	18,0	-	-	18,0	-
Blachowkręty Nida Hydro C5 3,5x25 mm	szt.	-	-	18,0	-	-	18,0
Blachowkręty Nida Hydro C5 3,5x41 mm	szt.	-	-	18,0	-	-	18,0
Taśma zbrojąca Nida	mb	1,4	1,4	1,4	1,4	1,4	1,4
Gips szpachlowy Nida Start	kg	0,6	-	-	0,6	-	-
Gips szpachlowy Nida Finish	kg	0,1	-	-	0,1	-	-
Gotowa masa szpachlowa Nida Hydromix ⁶⁾	kg	-	0,7	0,7	-	0,7	0,7
Wełna mineralna ⁷⁾	m ²	2,0	2,0	2,0	2,0	2,0	2,0

⁵⁾ Typ i ilość elementów kotwiących dobierać wg schematu zawartego w opinii technicznej ITB Sufity Samonośne: ITB 1060/12/R33NK.

⁶⁾ W przypadku płyt gipsowo-włókowych z włóknami Nida Twarda alternatywnie stosować gips szpachlowy Nida Max.

⁷⁾ Wełna mineralna z włókien skalnych o grubości min. 2x50 mm i minimalnej gęstości objętościowej 30 kg/m³. Normy zużycia nie uwzględniają strat materiałowych.

nida Sufit



Klasa odporności ogniowej:
EI120



Maksymalna rozpiętość zabudowy:
2000 mm



Minimalna grubość zabudowy:
210 mm



Ciężar 1m² zabudowy:
89,0-105,0 kg



Numer dokumentu związanego:
EN13964:2014-05

Deklaracja Właściwości Użytkowych:
DoP/Ceiling System/0073/05.05.2020
DoP/Ceiling System/0074/05.05.2020

SYSTEMY:
C100/U100/PD/500/30-55; CC100/U100/PD/500/30-55



MATERIAŁY:

1. Płyta gipsowo-kartonowa Nida Ogień Plus
2. Profil zdwojony nośny Nida C100 (profile skrócone ze sobą środkami za pomocą wkrętów samowiercących FLAT HEAD 4,2x13 mm do blachy 1 mm)
3. Profil konstrukcyjny Nida U 100
4. Profil nośny Nida U 100
5. Blachowkręt Nida 3,5 x 25 mm
6. Blachowkręt Nida 3,5 x 45 mm
7. Stalowy element kotwiący z podkładką stalową
8. Nit
9. Pas dosztywniający z płyty gipsowo-kartonowej Nida Ogień Plus 15,0 mm
10. Wełna mineralna

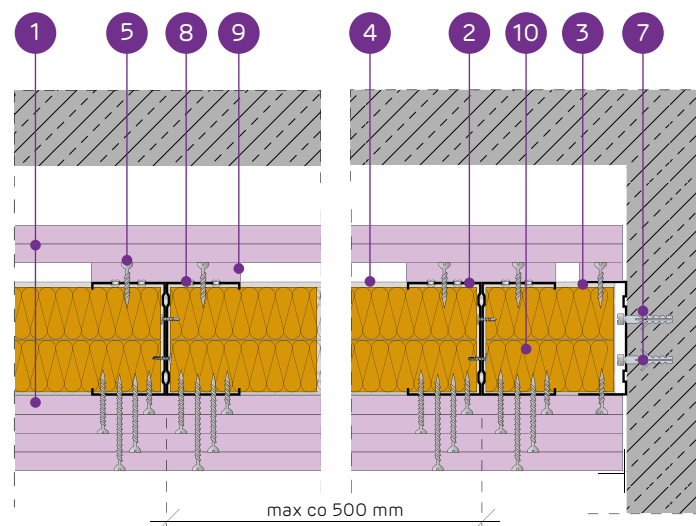

SYSTEM SUFITÓW SAMONOŚNYCH NA POJEDYNCZEJ I ZDWOJONEJ KONSTRUKCJI NOŚNEJ NIDA C100 Z PASEM DOSZTYWIAJĄCYM - ODPORNOŚĆ OGNIOWA OBUSTRONNA

PARAMETRY TECHNICZNE

Typ systemu Nida Sufit	Konstrukcja rusztu				Poszycie płytami gipsowymi				Materiał izolacyjny (wełna skalna)	Minimalna grubość zabudowy	Ciężar zabudowy 1 m ²	Klasa odporności ogniowej (a ↔ b) ¹⁾²⁾	Maksymalna rozpiętość zabudowy sufitowej ³⁾	System specjalny	
	Typ profilu nośnego Nida	Typ profilu obwodowego nośnego Nida	Typ profilu obwodowego konstrukcyjnego Nida	Maksymalny rozstaw profili nośnych Nida C100 [mm]	Od góry		Od dołu								
					Nida	Grubość [mm]	Nida	Grubość [mm]							
C100/U100/PD/500/30-55/Ogień+ ⁴⁾	C100	U100	U100	500	Ogień Plus	2x15,0	Ogień Plus	2x12,5 + 2x15,0	2x50	30	210	89,0	EI120	1560	-
C100/U100/PD/500/30-55/Twarda	C100	U100	U100	500	Twarda	2x15,0	Twarda	2x12,5 + 2x15,0	2x50	30	210	103,0	EI120	1560	●
C100/U100/PD/500/30-55/Hydro	C100	U100	U100	500	Hydro	2x15,0	Hydro	2x12,5 + 2x15,0	2x50	30	210	90,0	EI120	1560	●
CC100/U100/PD/500/30-55/Ogień+ ⁴⁾	2xC100	U100	U100	500	Ogień Plus	2x15,0	Ogień Plus	2x12,5 + 2x15,0	2x50	30	210	91,0	EI120	2000	-
CC100/U100/PD/500/30-55/Twarda	2xC100	U100	U100	500	Twarda	2x15,0	Twarda	2x12,5 + 2x15,0	2x50	30	210	105,0	EI120	2000	●
CC100/U100/PD/500/30-55/Hydro	2xC100	U100	U100	500	Hydro	2x15,0	Hydro	2x12,5 + 2x15,0	2x50	30	210	92,0	EI120	2000	●

¹⁾ Klasyfikacja ogniowa nr LBO-458-K/22.

²⁾ Wyjaśnienie symboli: (a ↔ b) - odporność ogniowa przy oddziaływaniu ognia z obu stron sufitu.

³⁾ Opinia techniczna ITB 1060/12/R33NK. Maksymalna rozpiętość zabudowy sufitu samonośnego nie uwzględnia obciążeń pochodzących od dodatkowych elementów np.: materiału izolacyjnego, okładzin dekoracyjnych czy osprzętu instalacyjnego. W sprawie szczegółów wymagany kontakt z odpowiednim Doradcą Technicznym Siniat (szczegółowe mapy regionów dostępne na końcu katalogu).

⁴⁾ Stosowanie systemu w środowisku o okresowo podwyższonej wilgotności względnej powietrza do 85% (do 10 godzin na dobę) np. w łazienkach, kuchniach itp., jest możliwe przy zamianie poszycia z płyt Nida Ogień Plus na płyty min. typu DFH2 np. Nida Woda Ogień Plus.

ZUŻYCIЕ MATERIAŁÓW NA 1M² ZABUDOWY SUFITOWEJ W SYSTEMIE NIDA SUFIT

Nazwa materiału	J.m.	Typ systemu Nida Sufit					
		C100/U100/PD/500/30-55/Ogień+	C100/U100/PD/500/30-55/Twarda	C100/U100/PD/500/30-55/Hydro	CC100/U100/PD/500/30-55/Ogień+	CC100/U100/PD/500/30-55/Twarda	CC100/U100/PD/500/30-55/Hydro
Zużycie materiału na 1m ²							
Płyta Nida Ogień Plus 12,5 mm	m ²	2,0	-	-	2,0	-	-
Płyta Nida Twarda 12,5 mm	m ²	-	2,0	-	-	2,0	-
Płyta Nida Hydro 12,5 mm	m ²	-	-	2,0	-	-	2,0
Płyta Nida Ogień Plus 15,0 mm	m ²	4,5	-	-	4,5	-	-
Płyta Nida Twarda 15,0 mm	m ²	-	4,5	-	-	4,5	-
Płyta Nida Hydro 15,0 mm	m ²	-	-	4,5	-	-	4,5
Profil Nida C100	mb	2,2	2,2	2,2	4,4	4,4	4,4
Profil Nida U100	mb	0,75	0,75	0,75	0,75	0,75	0,75
Nity	szt.	2,8	2,8	2,8	5,6	5,6	5,6
Stalowy element kotwiący (typ wg ciężaru zabudowy) ⁵⁾	szt.	1,7	1,7	1,7	1,7	1,7	1,7
Wkręty samowiercące FLAT HEAD 4,2x13 mm do blachy 1 mm	szt.	-	-	-	8,3	8,3	8,3
Blachowkręty Nida 3,5x25 mm	szt.	18,0	-	-	18,0	-	-
Blachowkręty Nida 3,5x35 mm	szt.	-	-	-	-	-	-
Blachowkręty Nida 3,5x45 mm	szt.	6,0	-	-	6,0	-	-
Blachowkręty Nida 3,5x55 mm	szt.	6,0	-	-	6,0	-	-
Blachowkręty Nida 4,2x70 mm	szt.	18,0	-	-	18,0	-	-
Wkręty FixDens 4,2x25 mm	szt.	-	18,0	-	-	18,0	-
Wkręty FixDens 4,2x42 mm	szt.	-	6,0	-	-	6,0	-
Wkręty FixDens 4,2x60 mm	szt.	-	6,0	-	-	6,0	-
Wkręty FixDens 4,5x80 mm	szt.	-	18,0	-	-	18,0	-
Blachowkręty Nida Hydro C5 3,5x25 mm	szt.	-	-	18,0	-	-	18,0
Blachowkręty Nida Hydro C5 3,5x41 mm	szt.	-	-	6,0	-	-	6,0
Blachowkręty Nida Hydro C5 3,5x55 mm	szt.	-	-	6,0	-	-	6,0
Blachowkręty Nida Hydro C5 4,2x70 mm	szt.	-	-	18,0	-	-	18,0
Taśma zbrojąca Nida	mb	1,4	1,4	1,4	1,4	1,4	1,4
Gips szpachlowy Nida Start	kg	1,2	-	-	1,2	-	-
Gips szpachlowy Nida Finish	kg	0,1	-	-	0,1	-	-
Gotowa masa szpachlowa Nida Hydromix ⁶⁾	kg	-	1,3	1,3	-	1,3	1,3
Wełna mineralna ⁷⁾	m ²	2,0	2,0	2,0	2,0	2,0	2,0

⁵⁾ Typ i ilość elementów kotwiących dobiera wg schematu zawartego w opinii technicznej ITB Sufity Samonośne: ITB 1060/12/R33NK.

⁶⁾ W przypadku płyt gipsowo-wiórowych z włóknami Nida Twarda alternatywnie stosować gips szpachlowy Nida Max.

⁷⁾ Wełna mineralna z włókien skalnych o grubości min. 2x50 mm i minimalnej gęstości objętościowej 30 kg/m³.

Normy zużycia nie uwzględniają strat materiałowych.

nida Sufit



Klasa odporności ogniowej:
EI180



Maksymalna rozpiętość zabudowy:
2130 mm



Minimalna grubość zabudowy:
185 mm



Ciężar 1m² zabudowy:
68,0-79,0 kg



Numer dokumentu związanego:
EN13964:2014-05

Deklaracja Właściwości Użytkowych:
DoP/Ceiling System/0071/05.05.2020
DoP/Ceiling System/0072/05.05.2020

SYSTEMY:
C100/U100/PD/500/30-30; CC100/U100/PD/500/30-30

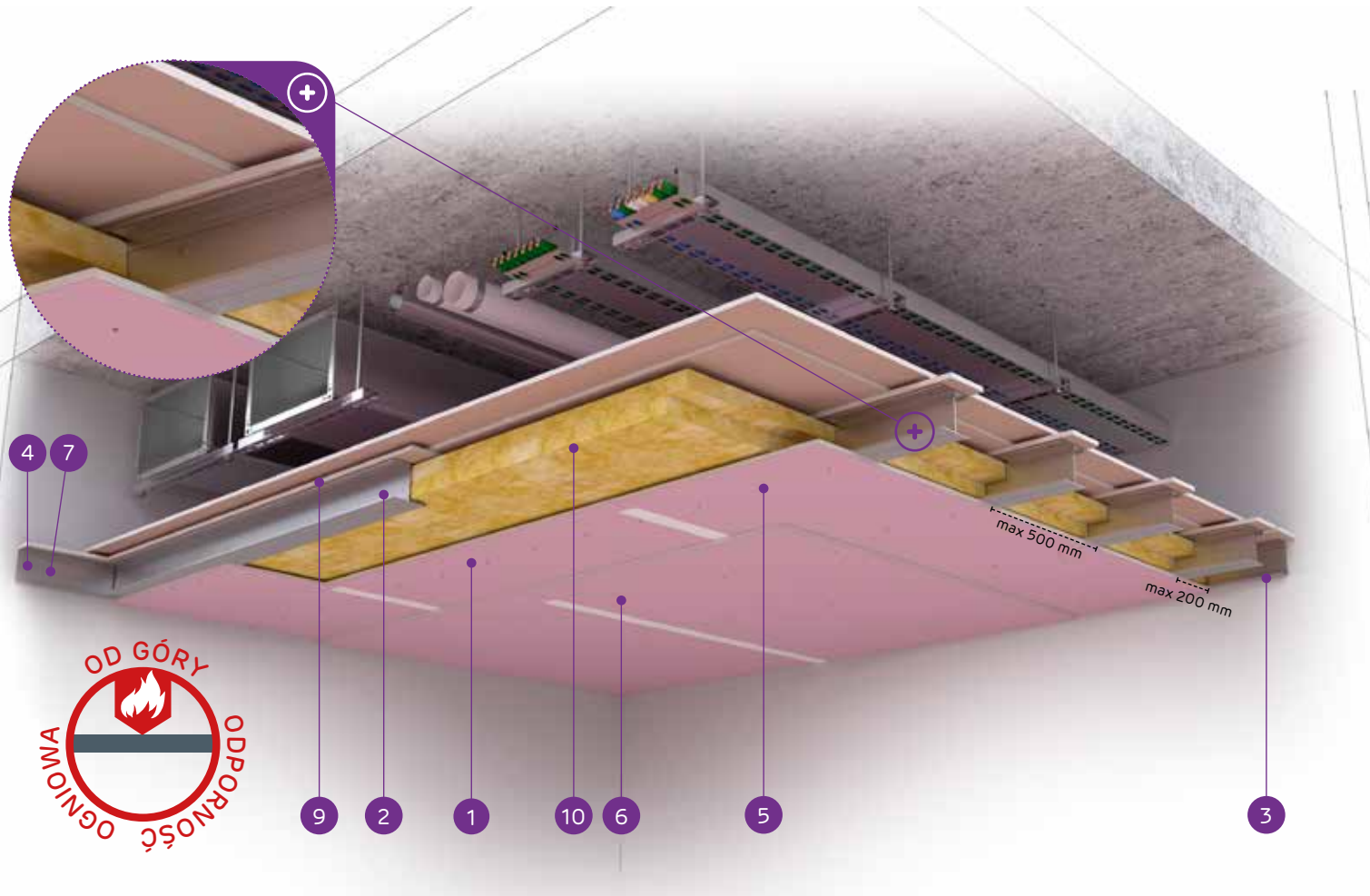

MATERIAŁY:

1. Płyta gipsowo-kartonowa Nida Ogień Plus
2. Profil zdwojony nośny Nida C100 (profile skręcone ze sobą środkami za pomocą wkrętów samowiercących FLAT HEAD 4,2x13 mm do blachy 1 mm)
3. Profil konstrukcyjny Nida U 100
4. Profil nośny Nida U 100
5. Blachowkręt Nida 3,5 x 25 mm
6. Blachowkręt Nida 3,5 x 45 mm
7. Stalowy element kotwiący z podkładką stalową
8. Nit
9. Pas dosztywniający z płyty gipsowo-kartonowej Nida Ogień Plus 15,0 mm
10. Wełna mineralna

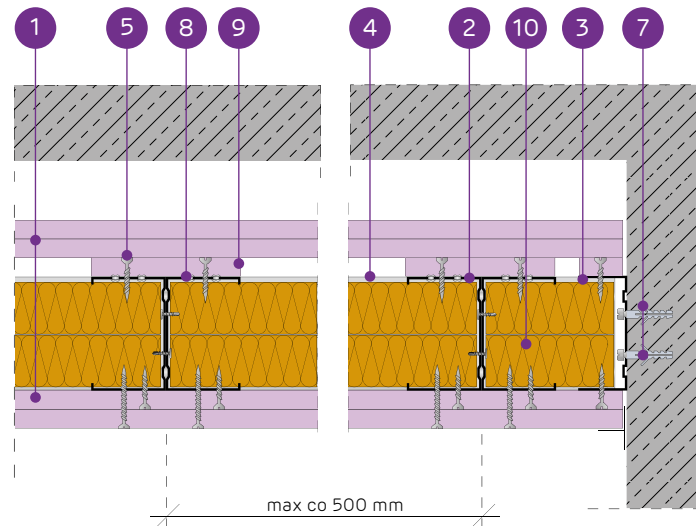

SYSTEM SUFITÓW SAMONOŚNYCH NA POJEDYNCZEJ I ZDWOJONEJ KONSTRUKCJI NOŚNEJ NIDA C100 Z PASEM DOSZTYWIAJĄCYM - ODPORNOŚĆ OGNIOWA OD GÓRY

PARAMETRY TECHNICZNE

Typ systemu Nida Sufit	Konstrukcja rusztu				Poszycie płytami gipsowymi				Materiał izolacyjny (wełna skalna)		Minimalna grubość zabudowy [mm]	Ciężar zabudowy 1 m ² [kg]	Klasa odporności ogniowej (a → b) ¹⁾²⁾ [min]	Maksymalna rozpiętość zabudowy sufitowej ³⁾ [mm]	System specjalny
	Typ profilu nośnego Nida	Typ profilu obwodowego nośnego Nida	Typ profilu obwodowego konstrukcyjnego Nida	Maksymalny rozstaw profili nośnych Nida C100 [mm]	Od góry		Od dołu		Grubość [mm]	Gęstość [kg/m ³]					
					Nida	Grubość [mm]	Nida	Grubość [mm]							
C100/U100/PD/500/30-30/Ogień+ ⁴⁾	C100	U100	U100	500	Ogień Plus	2x15,0	Ogień Plus	2x15,0	2x50	30	185	68,0	EI180	1670	-
C100/U100/PD/500/30-30/Twarda	C100	U100	U100	500	Twarda	2x15,0	Twarda	2x15,0	2x50	30	185	77,0	EI180	1560	●
C100/U100/PD/500/30-30/Hydro	C100	U100	U100	500	Hydro	2x15,0	Hydro	2x15,0	2x50	30	185	68,0	EI180	1670	●
CC100/U100/PD/500/30-30/Ogień+ ⁴⁾	2xC100	U100	U100	500	Ogień Plus	2x15,0	Ogień Plus	2x15,0	2x50	30	185	71,0	EI180	2130	-
CC100/U100/PD/500/30-30/Twarda	2xC100	U100	U100	500	Twarda	2x15,0	Twarda	2x15,0	2x50	30	185	79,0	EI180	2000	●
CC100/U100/PD/500/30-30/Hydro	2xC100	U100	U100	500	Hydro	2x15,0	Hydro	2x15,0	2x50	30	185	71,0	EI180	2130	●

¹⁾ Klasyfikacja ogniowa nr LBO-458-K/22.

²⁾ Wyjaśnienie symboli: (a → b) - odporność ogniowa przy oddziaływaniu ognia od góry sufitu.

³⁾ Opinia techniczna ITB 1060/12/R33NK. Maksymalna rozpiętość zabudowy sufitu samonośnego nie uwzględnia obciążeń pochodzących od dodatkowych elementów np.: materiału izolacyjnego, okładzin dekoracyjnych czy osprzętu instalacyjnego. W sprawie szczegółów wymagany kontakt z odpowiednim Doradcą Technicznym Siniat (szczegółowe mapy regionów dostępne na końcu katalogu).

⁴⁾ Stosowanie systemu w środowisku o okresowo podwyższonej wilgotności względnej powietrza do 85% (do 10 godzin na dobę) np. w łazienkach, kuchniach itp., jest możliwe przy zamianie poszycia z płyty Nida Ogień Plus na płyty min. typu DFH2 np. Nida Woda Ogień Plus.

ZUŻYCIE MATERIAŁÓW NA 1M² ZABUDOWY SUFITOWEJ W SYSTEMIE NIDA SUFIT

Nazwa materiału	J.m.	Typ systemu Nida Sufit					
		C100/U100/PD/500/30-30/Ogień+	C100/U100/PD/500/30-30/Twarda	C100/U100/PD/500/30-30/Hydro	CC100/U100/PD/500/30-30/Ogień+	CC100/U100/PD/500/30-30/Twarda	CC100/U100/PD/500/30-30/Hydro
Zużycie materiału na 1m ²							
Płyta Nida Ogień Plus 15,0 mm	m ²	4,5	-	-	4,5	-	-
Płyta Nida Twarda 15,0 mm	m ²	-	4,5	-	-	4,5	-
Płyta Nida Hydro 15,0 mm	m ²	-	-	4,5	-	-	4,5
Profil Nida C100	mb	2,2	2,2	2,2	4,4	4,4	4,4
Profil Nida U100	mb	0,75	0,75	0,75	0,75	0,75	0,75
Nity	szt.	2,8	2,8	2,8	5,6	5,6	5,6
Stalowy element kotwiący (typ wg ciężaru zabudowy) ⁵⁾	szt.	1,7	1,7	1,7	1,7	1,7	1,7
Wkręty samowiercące FLAT HEAD 4,2x13 mm do blachy 1 mm	szt.	-	-	-	8,3	8,3	8,3
Blachowkręty Nida 3,5x25 mm	szt.	18,0	-	-	18,0	-	-
Blachowkręty Nida 3,5x45 mm	szt.	18,0	-	-	18,0	-	-
Wkręty FixDens 4,2x25 mm	szt.	-	18,0	-	-	18,0	-
Wkręty FixDens 4,2x42 mm	szt.	-	18,0	-	-	18,0	-
Blachowkręty Nida Hydro C5 3,5x25 mm	szt.	-	-	18,0	-	-	18,0
Blachowkręty Nida Hydro C5 3,5x41 mm	szt.	-	-	18,0	-	-	18,0
Taśma zbrojąca Nida	mb	1,4	1,4	1,4	1,4	1,4	1,4
Gips szpachlowy Nida Start	kg	0,6	-	-	0,6	-	-
Gips szpachlowy Nida Finish	kg	0,1	-	-	0,1	-	-
Gotowa masa szpachlowa Nida Hydromix ⁶⁾	kg	-	0,7	0,7	-	0,7	0,7
Wełna mineralna ⁷⁾	m ²	2,0	2,0	2,0	2,0	2,0	2,0

⁵⁾ Typ i ilość elementów kotwiących dobrać wg schematu zawartego w opinii technicznej ITB Sufity Samonośne: ITB 1060/12/R33NK.

⁶⁾ W przypadku płyt gipsowo-włókowych z włóknami Nida Twarda alternatywnie stosować gips szpachlowy Nida Max.

⁷⁾ Wełna mineralna z włókien skalnych o grubości min. 2x50 mm i minimalnej gęstości objętościowej 30 kg/m³.

Normy zużycia nie uwzględniają strat materiałowych.

nida Sufit



Klasa odporności ogniowej:
EI60



Maksymalna rozpiętość zabudowy:
4420 mm



Minimalna grubość zabudowy:
155 mm



Ciężar 1m² zabudowy:
44,5-54,0 kg



Numer dokumentu związanego:
EN13964:2014-05

Deklaracja Właściwości Użytkowych:
DoP/Ceiling System/0075/05.05.2020
DoP/Ceiling System/0076/05.05.2020

SYSTEMY:

UAR100/U100/PD/500/15-15; UARUAR100/U100/PD/500/15-15

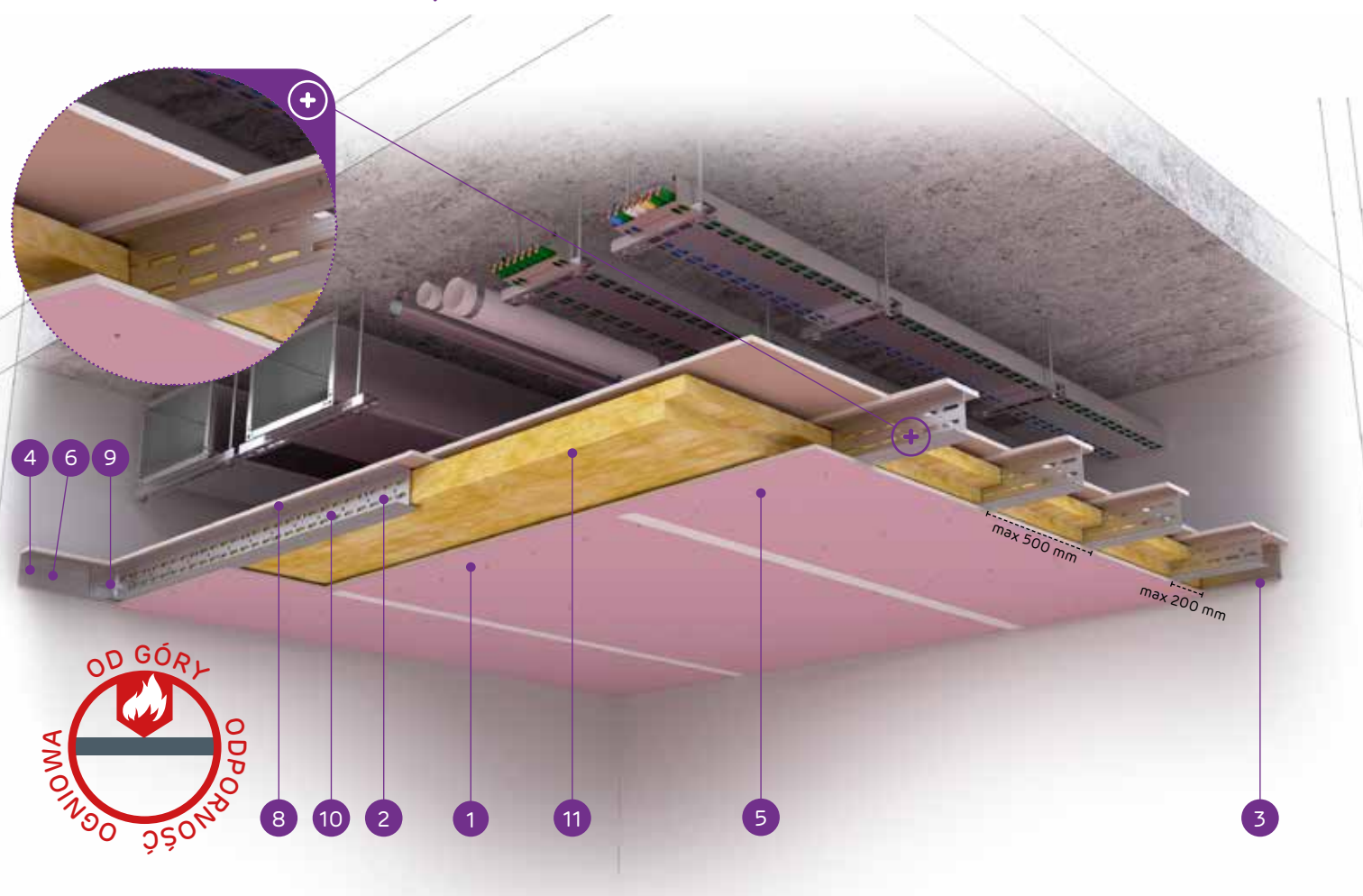

MATERIAŁY:

1. Płyta gipsowo-kartonowa Nida Ogień Plus
2. Profil zdwojony nośny Nida UAR 100 (profile skrócone ze sobą środkami za pomocą śrub M8 typu FLAT HEAD z ząbkowaną nakrętką)
3. Profil konstrukcyjny Nida U 100
4. Profil nośny Nida U 100
5. Blachowkręt Nida 3,5 x 25 mm
6. Stalowy element kotwiący z podkładką stalową
7. Nit
8. Pas dosztywniający z płyty gipsowo-kartonowej Nida Ogień Plus 15,0 mm
9. Kątownik do profilu Nida UA
10. Śruba M8 typu FLAT HEAD z ząbkowaną nakrętką
11. Wełna mineralna

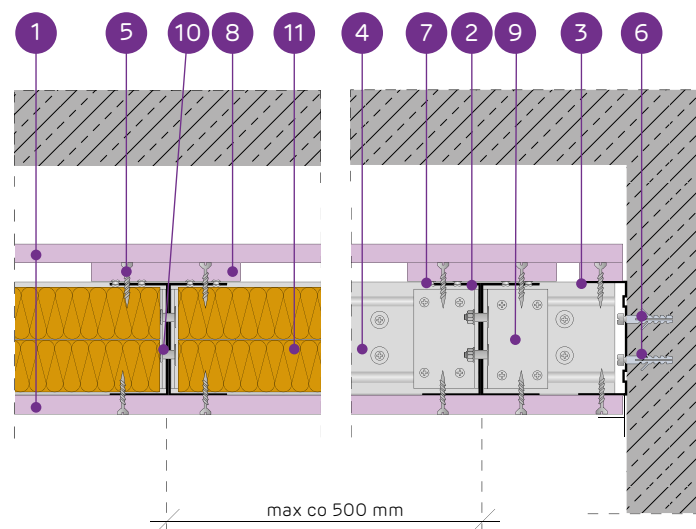

SYSTEM SUFITÓW SAMONOŚNYCH NA POJEDYNCZEJ I ZDOJONEJ KONSTRUKCJI NOŚNEJ NIDA UAR100 Z PASEM DOSZTYWIAJĄCYM - ODPORNOŚĆ OGNIOWA OD GÓRY

PARAMETRY TECHNICZNE

Typ systemu Nida Sufit	Konstrukcja rusztu				Poszycie płytami gipsowymi				Materiał izolacyjny (wełna skalna)	Minimalna grubość zabudowy	Ciężar zabudowy 1 m ²	Klasa odporności ogniowej (a → b) ¹⁾²⁾	Maksymalna rozpiętość zabudowy sufitowej ²⁾	System specjalny	
	Typ profilu nośnego Nida	Typ profilu obwodowego nośnego Nida	Typ profilu obwodowego konstrukcyjnego Nida	Maksymalny rozstaw profili nośnych Nida C100 [mm]	Od góry		Od dołu								
					Nida	Grubość [mm]	Nida	Grubość [mm]							
UAR100/U100/PD/500/15-15/Ogień+ ⁴⁾	UAR100	U100	U100	500	Ogień Plus	1x15,0	Ogień Plus	1x15,0	2x50	30	155	44,5	EI60	3940	-
UAR100/U100/PD/500/15-15/Twarda	UAR100	U100	U100	500	Twarda	1x15,0	Twarda	1x15,0	2x50	30	155	49,0	EI60	3730	●
UAR100/U100/PD/500/15-15/Hydro	UAR100	U100	U100	500	Hydro	1x15,0	Hydro	1x15,0	2x50	30	155	44,5	EI60	3940	●
UARUAR100/U100/PD/500/15-15/Ogień+ ⁴⁾	2xUAR100	U100	U100	500	Ogień Plus	1x15,0	Ogień Plus	1x15,0	2x50	30	155	50,0	EI60	4420	-
UARUAR100/U100/PD/500/15-15/Twarda	2xUAR100	U100	U100	500	Twarda	1x15,0	Twarda	1x15,0	2x50	30	155	54,0	EI60	4420	●
UARUAR100/U100/PD/500/15-15/Hydro	2xUAR100	U100	U100	500	Hydro	1x15,0	Hydro	1x15,0	2x50	30	155	50,0	EI60	4420	●

¹⁾ Klasyfikacja ogniowa nr LBO-458-K/22.

²⁾ Wyjaśnienie symboli: (a → b) - odporność ogniowa przy oddziaływaniu ognia od góry sufitu.

³⁾ Opinia techniczna ITB 1060/12/R33NK. Maksymalna rozpiętość zabudowy sufitu samonośnego nie uwzględnia obciążeń pochodzących od dodatkowych elementów np.: materiału izolacyjnego, okładzin dekoracyjnych czy osprzętu instalacyjnego. W sprawie szczegółów wymagany kontakt z odpowiednim Doradcą Technicznym Siniat (szczegółowe mapy regionów dostępne na końcu katalogu).

⁴⁾ Stosowanie systemu w środowisku o okresowo podwyższonej wilgotności względnej powietrza do 85% (do 10 godzin na dobę) np. w łazienkach, kuchniach itp., jest możliwe przy zamianie poszycia z płyt Nida Ogień Plus na płyty min. typu DFH2 np. Nida Woda Ogień Plus.

ZUŻYCIE MATERIAŁÓW NA 1M² ZABUDOWY SUFITOWEJ W SYSTEMIE NIDA SUFIT

Nazwa materiału	J.m.	Typ systemu Nida Sufit					
		UAR100/U100/PD/500/15-15/Ogień+	UAR100/U100/PD/500/15-15/Twarda	UAR100/U100/PD/500/15-15/Hydro	UARUAR100/U100/PD/500/15-15/Ogień+	UARUAR100/U100/PD/500/15-15/Twarda	UARUAR100/U100/PD/500/15-15/Hydro
Zużycie materiału na 1m ²							
Płyta Nida Ogień Plus 15,0 mm	m ²	2,5	-	-	2,5	-	-
Płyta Nida Twarda 15,0 mm	m ²	-	2,5	-	-	2,5	-
Płyta Nida Hydro 15,0 mm	m ²	-	-	2,5	-	-	2,5
Profil Nida UAR100	mb	2,2	2,2	2,2	4,4	4,4	4,4
Profil Nida U100	mb	0,75	0,75	0,75	0,75	0,75	0,75
Kątownik Nida do profilu UA100	szt.	1,5	1,5	1,5	3,0	3,0	3,0
Śruba M8 typu FLAT HEAD z ząbkowaną nakrętką	szt.	3,0	3,0	3,0	11,3	11,3	11,3
Nity	szt.	2,8	2,8	2,8	5,6	5,6	5,6
Stalowy element kotwiący (typ wg ciężaru zabudowy) ⁵⁾	szt.	7,7	7,7	7,7	12,6	12,6	12,6
Blachowkręty Nida 3,5x25 mm ⁶⁾	szt.	30,0	-	-	30,0	-	-
Wkręty FixDens 4,2x25 mm ⁶⁾	szt.	-	30,0	-	-	30,0	-
Blachowkręty Nida Hydro C5 3,5x25 mm ⁶⁾	szt.	-	-	30,0	-	-	30,0
Taśma zbrojąca Nida	mb	1,4	1,4	1,4	1,4	1,4	1,4
Gips szpachlowy Nida Start	kg	0,3	-	-	0,3	-	-
Gips szpachlowy Nida Finish	kg	0,1	-	-	0,1	-	-
Gotowa masa szpachlowa Nida Hydromix ⁷⁾	kg	-	0,4	0,4	-	0,4	0,4
Wełna mineralna ⁸⁾	m ²	2,0	2,0	2,0	2,0	2,0	2,0

⁵⁾ Typ i ilość elementów kotwiących dobrać wg schematu zawartego w opinii technicznej ITB Sufity Samonośne: ITB 1060/12/R33NK.

⁶⁾ Zaleca się stosowanie wkrętów do blachy 2 mm.

⁷⁾ W przypadku płyt gipsowo-włónowych z włóknami Nida Twarda alternatywnie stosować gips szpachlowy Nida Max

⁸⁾ Wełna mineralna z włókien skalnych o grubości min. 2x50 mm i minimalnej gęstości objętościowej 30 kg/m³.

Normy zużycia nie uwzględniają strat materiałowych.

nida Sufit



Klasa odporności ogniowej:
EI60



Maksymalna rozpiętość zabudowy:
4840 mm



Minimalna grubość zabudowy:
170 mm



Ciężar 1m² zabudowy:
58,0-70,0 kg



Numer dokumentu związanego:
EN13964:2014-05

Deklaracja Właściwości Użytkowych:
DoP/Ceiling System/0077/05.05.2020
DoP/Ceiling System/0078/05.05.2020

SYSTEMY:

UAR100/U100/PD/500/15-30; UARUAR100/U100/PD/500/15-30

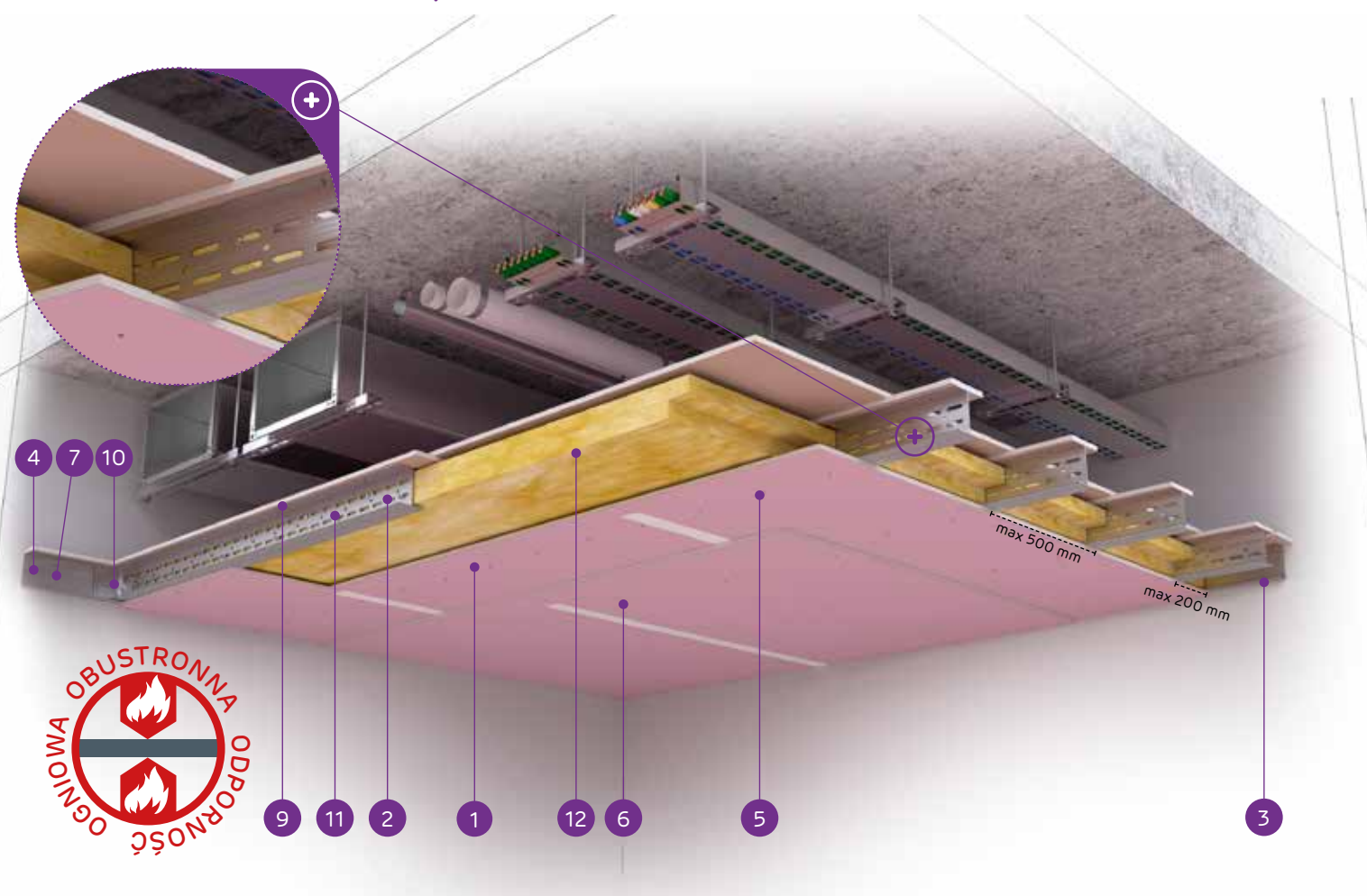

MATERIAŁY:

1. Płyta gipsowo-kartonowa Nida Ogień Plus
2. Profil zdwojony nośny Nida UAR 100 (profile skręcone ze sobą środkami za pomocą śrub M8 typu FLAT HEAD z ząbkowaną nakrętką)
3. Profil konstrukcyjny Nida U 100
4. Profil nośny Nida U 100
5. Blachowkręt Nida 3,5 x 25 mm
6. Blachowkręt Nida 3,5 x 45 mm
7. Stalowy element kotwiący z podkładką stalową
8. Nit
9. Pas dosztywniający z płyty gipsowo-kartonowej Nida Ogień Plus 15,0 mm
10. Kątownik do profilu Nida UA
11. Śruba M8 typu FLAT HEAD z ząbkowaną nakrętką
12. Wełna mineralna

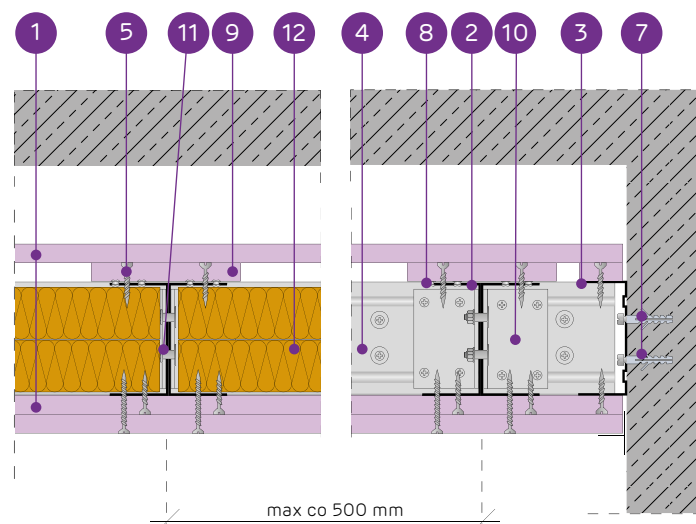

SYSTEM SUFITÓW SAMONOŚNYCH NA POJEDYNCZEJ I ZDWOJONEJ KONSTRUKCJI NOŚNEJ NIDA UAR100 Z PASEM DOSZTYWIAJĄCYM - ODPORNOŚĆ OGNIOWA OBUSTRONNA

PARAMETRY TECHNICZNE

Typ systemu Nida Sufit	Konstrukcja rusztu				Posycenie płytami gipsowymi				Materiał izolacyjny (wełna skalna)		Minimalna grubość zabudowy	Ciężar zabudowy 1 m ²	Klasa odporności ogniowej (a ↔ b) ¹⁾²⁾	Maksymalna rozpiętość zabudowy sufitowej ²⁾	System specjalny
	Typ profilu nośnego Nida	Typ profilu obwodowego nośnego Nida	Typ profilu obwodowego konstrukcyjnego Nida	Maksymalny rozstaw profili nośnych Nida C100 [mm]	Od góry		Od dołu		Grubość [mm]	Gęstość [kg/m ³]					
					Nida	Grubość [mm]	Nida	Grubość [mm]							
UAR100/U100/PD/500/15-30/Ogień+ ⁴⁾	UAR100	U100	U100	500	Ogień Plus	1x15,0	Ogień Plus	2x15,0	2x50	30	170	58,0	EI60	3580	-
UAR100/U100/PD/500/15-30/Twarda	UAR100	U100	U100	500	Twarda	1x15,0	Twarda	2x15,0	2x50	30	170	64,5	EI60	3440	●
UAR100/U100/PD/500/15-30/Hydro	UAR100	U100	U100	500	Hydro	1x15,0	Hydro	2x15,0	2x50	30	170	58,0	EI60	3580	●
UARUAR100/U100/PD/500/15-30/Ogień+ ⁴⁾	2xUAR100	U100	U100	500	Ogień Plus	1x15,0	Ogień Plus	2x15,0	2x50	30	170	63,0	EI60	4840	-
UARUAR100/U100/PD/500/15-30/Twarda	2xUAR100	U100	U100	500	Twarda	1x15,0	Twarda	2x15,0	2x50	30	170	70,0	EI60	4660	●
UARUAR100/U100/PD/500/15-30/Hydro	2xUAR100	U100	U100	500	Hydro	1x15,0	Hydro	2x15,0	2x50	30	170	63,0	EI60	4840	●

¹⁾ Klasyfikacja ogniowa nr LBO-458-K/22.

²⁾ Wyjaśnienie symboli: (a ↔ b) - odporność ogniowa przy oddziaływaniu ognia z obu stron sufitu.

³⁾ Opinia techniczna ITB 1060/12/R33NK. Maksymalna rozpiętość zabudowy sufitu samonośnego nie uwzględnia obciążeń pochodzących od dodatkowych elementów np.: materiału izolacyjnego, okładzin dekoracyjnych czy osprzętu instalacyjnego. W sprawie szczegółów wymagany kontakt z odpowiednim Doradcą Technicznym Siniat (szczegółowe mapy regionów dostępne na końcu katalogu).

⁴⁾ Stosowanie systemu w środowisku o okresowo podwyższonej wilgotności względnej powietrza do 85% (do 10 godzin na dobę) np. w łazienkach, kuchniach itp., jest możliwe przy zamianie poszycia z płyt Nida Ogień Plus na płyty min. typu DFH2 np. Nida Woda Ogień Plus.

ZUŻYCIE MATERIAŁÓW NA 1M² ZABUDOWY SUFITOWEJ W SYSTEMIE NIDA SUFIT

Nazwa materiału	J.m.	Typ systemu Nida Sufit					
		UAR100/U100/PD/500/15-30/Ogień+	UAR100/U100/PD/500/15-30/Twarda	UAR100/U100/PD/500/15-30/Hydro	UARUAR100/U100/PD/500/15-30/Ogień+	UARUAR100/U100/PD/500/15-30/Twarda	UARUAR100/U100/PD/500/15-30/Hydro
Zużycie materiału na 1m ²							
Płyta Nida Ogień Plus 15,0 mm	m ²	3,5	-	-	3,5	-	-
Płyta Nida Twarda 15,0 mm	m ²	-	3,5	-	-	3,5	-
Płyta Nida Hydro 15,0 mm	m ²	-	-	3,5	-	-	3,5
Profil Nida UAR100	mb	2,2	2,2	2,2	4,4	4,4	4,4
Profil Nida U100	mb	0,75	0,75	0,75	0,75	0,75	0,75
Kątownik Nida do profilu UA100	szt.	1,5	1,5	1,5	3,0	3,0	3,0
Śruba M8 typu FLAT HEAD z ząbkowaną nakrętką	szt.	3,0	3,0	3,0	11,3	11,3	11,3
Nity	szt.	2,8	2,8	2,8	5,6	5,6	5,6
Stalowy element kotwiący (typ wg ciężaru zabudowy) ⁵⁾	szt.	7,7	7,7	7,7	12,6	12,6	12,6
Blachowkręty Nida 3,5x25 mm ⁶⁾	szt.	18,0	-	-	18,0	-	-
Blachowkręty Nida 3,5x45 mm ⁶⁾	szt.	18,0	-	-	18,0	-	-
Wkręty FixDens 4,2x25 mm ⁶⁾	szt.	-	18,0	-	-	18,0	-
Wkręty FixDens 4,2x42 mm ⁶⁾	szt.	-	18,0	-	-	18,0	-
Blachowkręty Nida Hydro C5 3,5x25 mm ⁶⁾	szt.	-	-	18,0	-	-	18,0
Blachowkręty Nida Hydro C5 3,5x41 mm ⁶⁾	szt.	-	-	18,0	-	-	18,0
Taśma zbrojąca Nida	mb	1,4	1,4	1,4	1,4	1,4	1,4
Gips szpachlowy Nida Start	kg	0,6	-	-	0,6	-	-
Gips szpachlowy Nida Finish	kg	0,1	-	-	0,1	-	-
Gotowa masa szpachlowa Nida Hydromix ⁷⁾	kg	-	0,7	0,7	-	0,7	0,7
Wełna mineralna ⁸⁾	m ²	2,0	2,0	2,0	2,0	2,0	2,0

⁵⁾ Typ i ilość elementów kotwiących dobrać wg schematu zawartego w opinii technicznej ITB Sufity Samonośne: ITB 1060/12/R33NK.

⁶⁾ Zaleca się stosowanie wkrętów do blachy 2 mm.

⁷⁾ W przypadku płyt gipsowo-włókowych z włóknami Nida Twarda alternatywnie stosować gips szpachlowy Nida Max

⁸⁾ Wełna mineralna z włókien skalnych o grubości min. 2x50 mm i minimalnej gęstości objętościowej 30 kg/m³. Normy zużycia nie uwzględniają strat materiałowych.

nida Sufit



Klasa odporności ogniowej:
EI120



Maksymalna rozpiętość zabudowy:
4840 mm



Minimalna grubość zabudowy:
170 mm



Ciężar 1m² zabudowy:
58,0-70,0 kg



Numer dokumentu związanego:
EN13964:2014-05

Deklaracja Właściwości Użytkowych:
DoP/Ceiling System/0075/05.05.2020
DoP/Ceiling System/0076/05.05.2020

SYSTEMY:
UAR100/U100/PD/500/15-30; UARUAR100/U100/PD/500/15-30

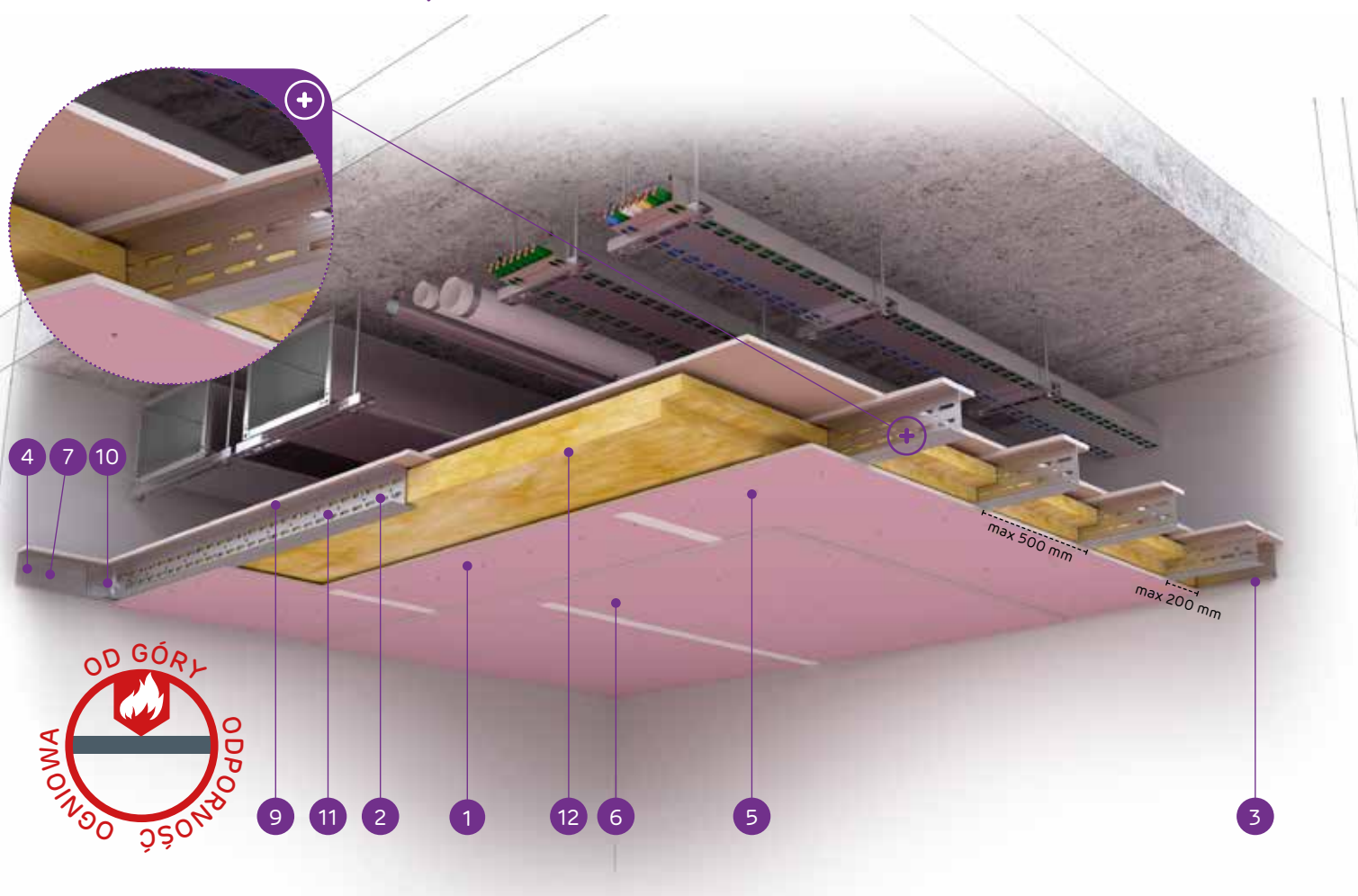

MATERIAŁY:

1. Płyta gipsowo-kartonowa Nida Ogień Plus
2. Profil zdwojony nośny Nida UAR 100 (profile skrócone ze sobą środkami za pomocą śrub M8 typu FLAT HEAD z ząbkowaną nakrętką)
3. Profil konstrukcyjny Nida U 100
4. Profil nośny Nida U 100
5. Blachowkręt Nida 3,5 x 25 mm
6. Blachowkręt Nida 3,5 x 45 mm
7. Stalowy element kotwiący z podkładką stalową
8. Nit
9. Pas dosztywniający z płyty gipsowo-kartonowej Nida Ogień Plus 15,0 mm
10. Kątownik do profilu Nida UA
11. Śruba M8 typu FLAT HEAD z ząbkowaną nakrętką
12. Wełna mineralna

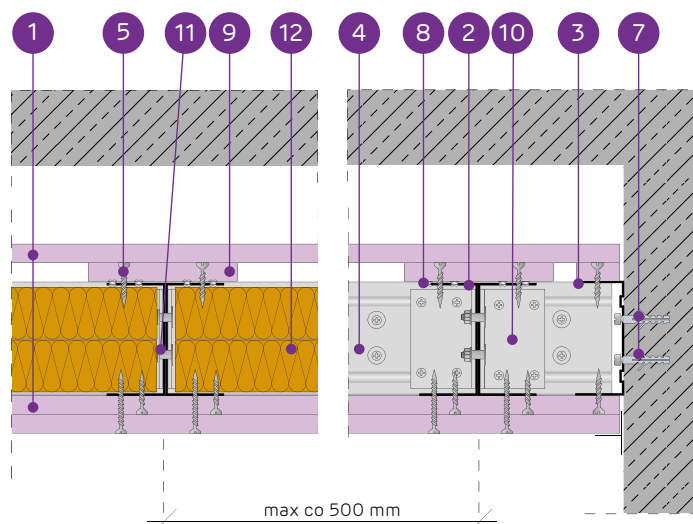

SYSTEM SUFITÓW SAMONOŚNYCH NA POJEDYNCZEJ I ZDWOJONEJ KONSTRUKCJI NOŚNEJ NIDA UAR100 Z PASEM DOSZTYWNIAJĄCYM - ODPORNOŚĆ OGNIOWA OD GÓRY

PARAMETRY TECHNICZNE

Typ systemu Nida Sufit	Konstrukcja rusztu				Poszycie płytami gipsowymi				Materiał izolacyjny (wełna skalna)	Minimalna grubość zabudowy	Ciężar zabudowy 1 m ²	Klasa odporności ogniowej (a → b) ¹⁾²⁾	Maksymalna rozpiętość zabudowy sufitowej ³⁾	System specjalny	
	Typ profilu nośnego Nida	Typ profilu obwodowego nośnego Nida	Typ profilu obwodowego konstrukcyjnego Nida	Maksymalny rozstaw profili nośnych Nida C100 [mm]	Od góry		Od dołu								
					Nida	Grubość [mm]	Nida	Grubość [mm]							
UAR100/U100/PD/500/15-30/Ogień+ ⁴⁾	UAR100	U100	U100	500	Ogień Plus	1x15,0	Ogień Plus	2x15,0	2x50	30	170	58,0	EI120	3580	-
UAR100/U100/PD/500/15-30/Twarda	UAR100	U100	U100	500	Twarda	1x15,0	Twarda	2x15,0	2x50	30	170	64,5	EI120	3440	●
UAR100/U100/PD/500/15-30/Hydro	UAR100	U100	U100	500	Hydro	1x15,0	Hydro	2x15,0	2x50	30	170	58,0	EI120	3580	●
UARUAR100/U100/PD/500/15-30/Ogień+ ⁴⁾	2xUAR100	U100	U100	500	Ogień Plus	1x15,0	Ogień Plus	2x15,0	2x50	30	170	63,0	EI120	4840	-
UARUAR100/U100/PD/500/15-30/Twarda	2xUAR100	U100	U100	500	Twarda	1x15,0	Twarda	2x15,0	2x50	30	170	70,0	EI120	4660	●
UARUAR100/U100/PD/500/15-30/Hydro	2xUAR100	U100	U100	500	Hydro	1x15,0	Hydro	2x15,0	2x50	30	170	63,0	EI120	4840	●

¹⁾ Klasyfikacja ogniowa nr LBO-458-K/22.

²⁾ Wyjaśnienie symboli: (a → b) - odporność ogniowa przy oddziaływaniu ognia od góry sufitu.

³⁾ Opinia techniczna ITB 1060/12/R33NK. Maksymalna rozpiętość zabudowy sufitu samonośnego nie uwzględnia obciążeń pochodzących od dodatkowych elementów np.: materiału izolacyjnego, okładzin dekoracyjnych czy osprzętu instalacyjnego. W sprawie szczegółów wymagany kontakt z odpowiednim Doradcą Technicznym Siniat (szczegółowe mapy regionów dostępne na końcu katalogu).

⁴⁾ Stosowanie systemu w środowisku o okresowo podwyższonej wilgotności względnej powietrza do 85% (do 10 godzin na dobę) np. w łazienkach, kuchniach itp., jest możliwe przy zamianie poszycia z płyt Nida Ogień Plus na płyty min. typu DFH2 np. Nida Woda Ogień Plus.

ZUŻYCIE MATERIAŁÓW NA 1M² ZABUDOWY SUFITOWEJ W SYSTEMIE NIDA SUFIT

Nazwa materiału	J.m.	Typ systemu Nida Sufit					
		UAR100/U100/PD/500/15-30/Ogień+	UAR100/U100/PD/500/15-30/Twarda	UAR100/U100/PD/500/15-30/Hydro	UARUAR100/U100/PD/500/15-30/Ogień+	UARUAR100/U100/PD/500/15-30/Twarda	UARUAR100/U100/PD/500/15-30/Hydro
Zużycie materiału na 1m ²							
Płyta Nida Ogień Plus 15,0 mm	m ²	3,5	-	-	3,5	-	-
Płyta Nida Twarda 15,0 mm	m ²	-	3,5	-	-	3,5	-
Płyta Nida Hydro 15,0 mm	m ²	-	-	3,5	-	-	3,5
Profil Nida UAR100	mb	2,2	2,2	2,2	4,4	4,4	4,4
Profil Nida U100	mb	0,75	0,75	0,75	0,75	0,75	0,75
Kątownik Nida do profilu UA100	szt.	1,5	1,5	1,5	3,0	3,0	3,0
Śruba M8 typu FLAT HEAD z ząbkowaną nakrętką	szt.	3,0	3,0	3,0	11,3	11,3	11,3
Nity	szt.	2,8	2,8	2,8	5,6	5,6	5,6
Stalowy element kotwiący (typ wg ciężaru zabudowy) ⁵⁾	szt.	7,7	7,7	7,7	12,6	12,6	12,6
Blachowkręty Nida 3,5x25 mm ⁶⁾	szt.	18,0	-	-	18,0	-	-
Blachowkręty Nida 3,5x45 mm ⁶⁾	szt.	18,0	-	-	18,0	-	-
Wkręty FixDens 4,2x25 mm ⁶⁾	szt.	-	18,0	-	-	18,0	-
Wkręty FixDens 4,2x42 mm ⁶⁾	szt.	-	18,0	-	-	18,0	-
Blachowkręty Nida Hydro C5 3,5x25 mm ⁶⁾	szt.	-	-	18,0	-	-	18,0
Blachowkręty Nida Hydro C5 3,5x41 mm ⁶⁾	szt.	-	-	18,0	-	-	18,0
Taśma zbrojąca Nida	mb	1,4	1,4	1,4	1,4	1,4	1,4
Gips szpachlowy Nida Start	kg	0,6	-	-	0,6	-	-
Gips szpachlowy Nida Finish	kg	0,1	-	-	0,1	-	-
Gotowa masa szpachlowa Nida Hydromix ⁷⁾	kg	-	0,7	0,7	-	0,7	0,7
Wełna mineralna ⁸⁾	m ²	2,0	2,0	2,0	2,0	2,0	2,0

⁵⁾ Typ i ilość elementów kotwiących dobrać wg schematu zawartego w opinii technicznej ITB Sufity Samonośne: ITB 1060/12/R33NK.

⁶⁾ Zaleca się stosowanie wkrętów do blachy 2 mm.

⁷⁾ W przypadku płyt gipsowo-włókowych z włóknami Nida Twarda alternatywnie stosować gips szpachlowy Nida Max

⁸⁾ Wełna mineralna z włókien skalnych o grubości min. 2x50 mm i minimalnej gęstości objętościowej 30 kg/m³.

Normy zużycia nie uwzględniają strat materiałowych.

nida Sufit



Klasa odporności ogniowej:
EI120



Maksymalna rozpiętość zabudowy:
4360 mm



Minimalna grubość zabudowy:
210 mm



Ciężar 1m² zabudowy:
92,0-111,0 kg



Numer dokumentu związanego:
EN13964:2014-05

Deklaracja Właściwości Użytkowych:
DoP/Ceiling System/0077/05.05.2020
DoP/Ceiling System/0078/05.05.2020

SYSTEMY:

UAR100/U100/PD/500/30-55; UARUAR100/U100/PD/500/30-55



MATERIAŁY:

1. Płyta gipsowo-kartonowa Nida Ogień Plus
2. Profil zdwojony nośny Nida UAR 100 (profile skręcone ze sobą środkami za pomocą śrub M8 typu FLAT HEAD z ząbkowaną nakrętką)
3. Profil konstrukcyjny Nida U 100
4. Profil nośny Nida U 100
5. Blachowkręt Nida 3,5 x 25 mm
6. Blachowkręt Nida 3,5 x 45 mm
7. Stalowy element kotwiący z podkładką stalową
8. Nit
9. Pas dosztywniający z płyty gipsowo-kartonowej Nida Ogień Plus 15,0 mm
10. Kątownik do profilu Nida UA
11. Śruba M8 typu FLAT HEAD z ząbkowaną nakrętką
12. Wełna mineralna

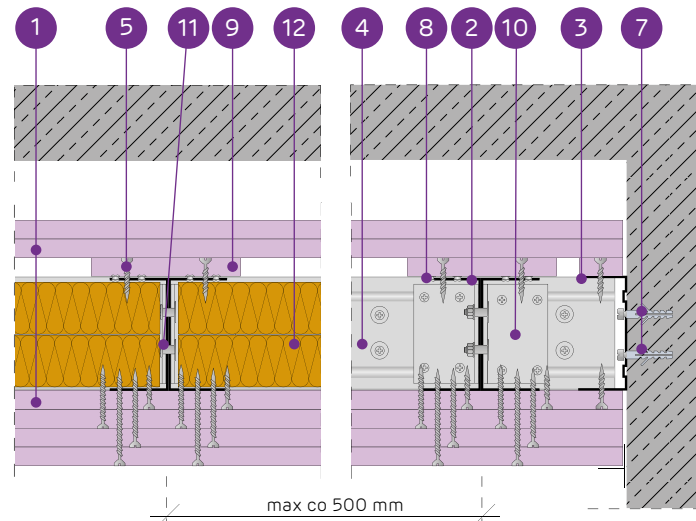

SYSTEM SUFITÓW SAMONOŚNYCH NA POJEDYNCZEJ I ZDOJONEJ KONSTRUKCJI NOŚNEJ NIDA UAR100 Z PASEM DOSZTYWIAJĄCYM - ODPORNOŚĆ OGNIOWA OBUSTRONNA

PARAMETRY TECHNICZNE

Typ systemu Nida Sufit	Konstrukcja rusztu				Poszycie płytami gipsowymi				Materiał izolacyjny (wełna skalna)		Minimalna grubość zabudowy [mm]	Ciężar zabudowy 1 m ² [kg]	Klasa odporności ogniowej (a ↔ b) ¹⁾²⁾ [min]	Maksymalna rozpiętość zabudowy sufitowej ²⁾ [mm]	System specjalny
	Typ profilu nośnego Nida	Typ profilu obwodowego nośnego Nida	Typ profilu obwodowego konstrukcyjnego Nida	Maksymalny rozstaw profili nośnych Nida C100 [mm]	Od góry		Od dołu		Grubość [mm]	Gęstość [kg/m ³]					
					Nida	Grubość [mm]	Nida	Grubość [mm]							
UAR100/U100/PD/500/30-55/Ogień+ ⁴⁾	UAR100	U100	U100	500	Ogień Plus	2x15,0	Ogień Plus	2x12,5 + 2x15,0	2x50	30	210	92,0	EI120	3100	-
UAR100/U100/PD/500/30-55/Twarda	UAR100	U100	U100	500	Twarda	2x15,0	Twarda	2x12,5 + 2x15,0	2x50	30	210	106,0	EI120	3100	●
UAR100/U100/PD/500/30-55/Hydro	UAR100	U100	U100	500	Hydro	2x15,0	Hydro	2x12,5 + 2x15,0	2x50	30	210	93,0	EI120	3100	●
UARUAR100/U100/PD/500/30-55/Ogień+ ⁴⁾	2xUAR100	U100	U100	500	Ogień Plus	2x15,0	Ogień Plus	2x12,5 + 2x15,0	2x50	30	210	97,0	EI120	4360	-
UARUAR100/U100/PD/500/30-55/Twarda	2xUAR100	U100	U100	500	Twarda	2x15,0	Twarda	2x12,5 + 2x15,0	2x50	30	210	111,0	EI120	4360	●
UARUAR100/U100/PD/500/30-55/Hydro	2xUAR100	U100	U100	500	Hydro	2x15,0	Hydro	2x12,5 + 2x15,0	2x50	30	210	98,5	EI120	4360	●

¹⁾ Klasyfikacja ogniowa nr LBO-458-K/22.

²⁾ Wyjaśnienie symboli: (a ↔ b) - odporność ogniowa przy oddziaływaniu ognia z obu stron sufitu.

³⁾ Opinia techniczna ITB 1060/12/R33NK. Maksymalna rozpiętość zabudowy sufitu samonośnego nie uwzględnia obciążeń pochodzących od dodatkowych elementów np.: materiału izolacyjnego, okładzin dekoracyjnych czy osprzętu instalacyjnego. W sprawie szczegółów wymagany kontakt z odpowiednim Doradcą Technicznym Siniat (szczegółowe mapy regionów dostępne na końcu katalogu).

⁴⁾ Stosowanie systemu w środowisku o okresowo podwyższonej wilgotności względnej powietrza do 85% (do 10 godzin na dobę) np. w łazienkach, kuchniach itp., jest możliwe przy zamianie poszycia z płyt Nida Ogień Plus na płyty min. typu DFH2 np. Nida Woda Ogień Plus.

ZUŻYCIE MATERIAŁÓW NA 1M² ZABUDOWY SUFITOWEJ W SYSTEMIE NIDA SUFIT

Nazwa materiału	J.m.	Typ systemu Nida Sufit					
		UAR100/U100/PD/500/30-55/Ogień+	UAR100/U100/PD/500/30-55/Twarda	UAR100/U100/PD/500/30-55/Hydro	UARUAR100/U100/PD/500/30-55/Ogień+	UARUAR100/U100/PD/500/30-55/Twarda	UARUAR100/U100/PD/500/30-55/Hydro
Zużycie materiału na 1m ²							
Płyta Nida Ogień Plus 12,5 mm	m ²	2,0	-	-	2,0	-	-
Płyta Nida Twarda 12,5 mm	m ²	-	2,0	-	-	2,0	-
Płyta Nida Hydro 12,5 mm	m ²	-	-	2,0	-	-	2,0
Płyta Nida Ogień Plus 15,0 mm	m ²	4,5	-	-	4,5	-	-
Płyta Nida Twarda 15,0 mm	m ²	-	4,5	-	-	4,5	-
Płyta Nida Hydro 15,0 mm	m ²	-	-	4,5	-	-	4,5
Profil Nida UAR100	mb	2,2	2,2	2,2	4,4	4,4	4,4
Profil Nida U100	mb	0,75	0,75	0,75	0,75	0,75	0,75
Kątownik Nida do profilu UA100	szt.	1,5	1,5	1,5	3,0	3,0	3,0
Śruba M8 typu FLAT HEAD z ząbkowaną nakrętką	szt.	3,0	3,0	3,0	11,3	11,3	11,3
Nity	szt.	2,8	2,8	2,8	5,6	5,6	5,6
Stalowy element kotwiący (typ wg ciężaru zabudowy) ⁵⁾	szt.	7,7	7,7	7,7	12,6	12,6	12,6
Blachowkręty Nida 3,5x25 mm ⁶⁾	szt.	18,0	-	-	18,0	-	-
Blachowkręty Nida 3,5x35 mm ⁶⁾	szt.	-	-	-	-	-	-
Blachowkręty Nida 3,5x45 mm ⁶⁾	szt.	6,0	-	-	6,0	-	-
Blachowkręty Nida 3,5x55 mm ⁶⁾	szt.	6,0	-	-	6,0	-	-
Blachowkręty Nida 4,2x70 mm ⁶⁾	szt.	18,0	-	-	18,0	-	-
Wkręty FixDens 4,2x25 mm ⁶⁾	szt.	-	18,0	-	-	18,0	-
Wkręty FixDens 4,2x42 mm ⁶⁾	szt.	-	6,0	-	-	6,0	-
Wkręty FixDens 4,2x60 mm ⁶⁾	szt.	-	6,0	-	-	6,0	-
Wkręty FixDens 4,5x80 mm ⁶⁾	szt.	-	18,0	-	-	18,0	-
Blachowkręty Nida Hydro C5 3,5x25 mm ⁶⁾	szt.	-	-	18,0	-	-	18,0
Blachowkręty Nida Hydro C5 3,5x41 mm ⁶⁾	szt.	-	-	6,0	-	-	6,0
Blachowkręty Nida Hydro C5 3,5x55 mm ⁶⁾	szt.	-	-	6,0	-	-	6,0
Blachowkręty Nida Hydro C5 4,2x70 mm ⁶⁾	szt.	-	-	18,0	-	-	18,0
Taśma zbrojąca Nida	mb	1,4	1,4	1,4	1,4	1,4	1,4
Gips szpachlowy Nida Start	kg	1,2	-	-	1,2	-	-
Gips szpachlowy Nida Finish	kg	0,1	-	-	0,1	-	-
Gotowa masa szpachlowa Nida Hydromix ⁷⁾	kg	-	1,3	1,3	-	1,3	1,3
Wełna mineralna ⁸⁾	m ²	2,0	2,0	2,0	2,0	2,0	2,0

⁵⁾ Typ i ilość elementów kotwiących dobrać wg schematu zawartego w opinii technicznej ITB Sufity Samonośne: ITB 1060/12/R33NK.

⁶⁾ Zaleca się stosowanie wkrętów do blachy 2 mm.

⁷⁾ W przypadku płyt gipsowo-włókowych z włóknami Nida Twarda alternatywnie stosować gips szpachlowy Nida Max

⁸⁾ Wełna mineralna z włókien skalnych o grubości min. 2x50 mm i minimalnej gęstości objętościowej 30 kg/m³.

Normy zużycia nie uwzględniają strat materiałowych.

nida Sufit



Klasa odporności ogniowej:
EI180



Maksymalna rozpiętość zabudowy:
4360 mm



Minimalna grubość zabudowy:
185 mm



Ciężar 1m² zabudowy:
72,0-85,0 kg



Numer dokumentu związanego:
EN13964:2014-05

Deklaracja Właściwości Użytkowych:
DoP/Ceiling System/0075/05.05.2020
DoP/Ceiling System/0076/05.05.2020

SYSTEMY:

UAR100/U100/PD/500/30-30; UARUAR100/U100/PD/500/30-30



MATERIAŁY:

1. Płyta gipsowo-kartonowa Nida Ogień Plus
2. Profil zdwojony nośny Nida UAR 100 (profile skręcone ze sobą środkami za pomocą śrub M8 typu FLAT HEAD z ząbkowaną nakrętką)
3. Profil konstrukcyjny Nida U 100
4. Profil nośny Nida U 100
5. Blachowkręt Nida 3,5 x 25 mm
6. Blachowkręt Nida 3,5 x 45 mm
7. Stalowy element kotwiący z podkładką stalową
8. Nit
9. Pas dosztywniający z płyty gipsowo-kartonowej Nida Ogień Plus 15,0 mm
10. Kątownik do profilu Nida UA
11. Śruba M8 typu FLAT HEAD z ząbkowaną nakrętką
12. Wełna mineralna

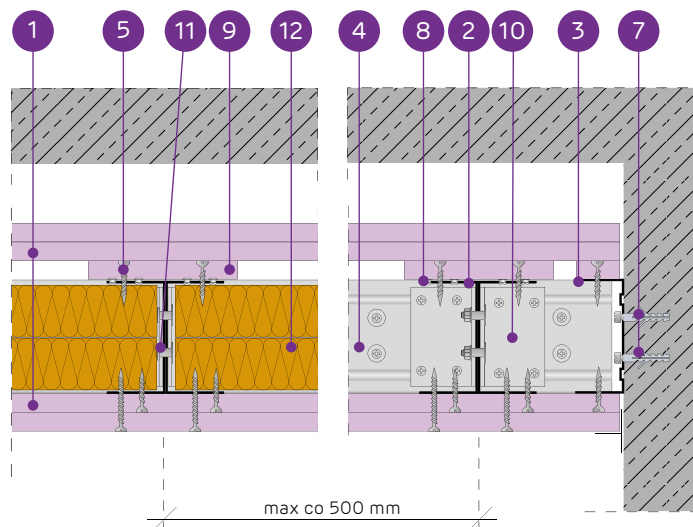

SYSTEM SUFITÓW SAMONOŚNYCH NA POJEDYNCZEJ I ZDWOJONEJ KONSTRUKCJI NOŚNEJ NIDA UAR100 Z PASEM DOSZTYWIAJĄCYM - ODPORNOŚĆ OGNIOWA OD GÓRY

PARAMETRY TECHNICZNE

Typ systemu Nida Sufit	Konstrukcja rusztu				Poszycie płytami gipsowymi				Materiał izolacyjny (wełna skalna)	Minimalna grubość zabudowy	Ciężar zabudowy 1 m ²	Klasa odporności ogniowej (a → b) ¹⁾²⁾	Maksymalna rozpiętość zabudowy sufitowej ³⁾	System specjalny	
	Typ profilu nośnego Nida	Typ profilu obwodowego nośnego Nida	Typ profilu obwodowego konstrukcyjnego Nida	Maksymalny rozstaw profili nośnych Nida C100 [mm]	Od góry		Od dołu								
					Nida	Grubość [mm]	Nida	Grubość [mm]							
UAR100/U100/PD/500/30-30/Ogień+	UAR100	U100	U100	500	Ogień Plus	2x15,0	Ogień Plus	2x15,0	2x50	30	185	72,0	EI180	3200	-
UAR100/U100/PD/500/30-30/Twarda	UAR100	U100	U100	500	Twarda	2x15,0	Twarda	2x15,0	2x50	30	185	80,0	EI180	3100	●
UAR100/U100/PD/500/30-30/Hydro	UAR100	U100	U100	500	Hydro	2x15,0	Hydro	2x15,0	2x50	30	185	72,0	EI180	3200	●
UARUAR100/U100/PD/500/30-30/Ogień+ ⁴⁾	2xUAR100	U100	U100	500	Ogień Plus	2x15,0	Ogień Plus	2x15,0	2x50	30	185	77,0	EI180	4360	-
UARUAR100/U100/PD/500/30-30/Twarda	2xUAR100	U100	U100	500	Twarda	2x15,0	Twarda	2x15,0	2x50	30	185	85,0	EI180	4360	●
UARUAR100/U100/PD/500/30-30/Hydro	2xUAR100	U100	U100	500	Hydro	2x15,0	Hydro	2x15,0	2x50	30	185	77,0	EI180	4360	●

¹⁾ Klasyfikacja ogniowa nr LBO-458-K/22.

²⁾ Wyjaśnienie symboli: (a → b) - odporność ogniowa przy oddziaływaniu ognia od góry sufitu.

³⁾ Opinia techniczna ITB 1060/12/R33NK. Maksymalna rozpiętość zabudowy sufitu samonośnego nie uwzględnia obciążeń pochodzących od dodatkowych elementów np.: materiału izolacyjnego, okładzin dekoracyjnych czy osprzętu instalacyjnego. W sprawie szczegółów wymagany kontakt z odpowiednim Doradcą Technicznym Siniat (szczegółowe mapy regionów dostępne na końcu katalogu).

⁴⁾ Stosowanie systemu w środowisku o okresowo podwyższonej wilgotności względnej powietrza do 85% (do 10 godzin na dobę) np. w łazienkach, kuchniach itp., jest możliwe przy zamianie poszycia z płyt Nida Ogień Plus na płyty min. typu DFH2 np. Nida Woda Ogień Plus.

ZUŻYCIE MATERIAŁÓW NA 1M² ZABUDOWY SUFITOWEJ W SYSTEMIE NIDA SUFIT

Nazwa materiału	J.m.	Typ systemu Nida Sufit					
		UAR100/U100/PD/500/30-30/Ogień+	UAR100/U100/PD/500/30-30/Twarda	UAR100/U100/PD/500/30-30/Hydro	UARUAR100/U100/PD/500/30-30/Ogień+	UARUAR100/U100/PD/500/30-30/Twarda	UARUAR100/U100/PD/500/30-30/Hydro
Zużycie materiału na 1m ²							
Płyta Nida Ogień Plus 15,0 mm	m ²	4,5	-	-	4,5	-	-
Płyta Nida Twarda 15,0 mm	m ²	-	4,5	-	-	4,5	-
Płyta Nida Hydro 15,0 mm	m ²	-	-	4,5	-	-	4,5
Profil Nida UAR100	mb	2,2	2,2	2,2	4,4	4,4	4,4
Profil Nida U100	mb	0,75	0,75	0,75	0,75	0,75	0,75
Kątownik Nida do profilu UA100	szt.	1,5	1,5	1,5	3,0	3,0	3,0
Śruba M8 typu FLAT HEAD z ząbkowaną nakrętką	szt.	3,0	3,0	3,0	11,3	11,3	11,3
Nity	szt.	2,8	2,8	2,8	5,6	5,6	5,6
Stalowy element kotwiący (typ wg ciężaru zabudowy) ⁵⁾	szt.	7,7	7,7	7,7	12,6	12,6	12,6
Blachowkręty Nida 3,5x25 mm ⁶⁾	szt.	18,0	-	-	18,0	-	-
Blachowkręty Nida 3,5x45 mm ⁶⁾	szt.	18,0	-	-	18,0	-	-
Wkręty FixDens 4,2x25 mm ⁶⁾	szt.	-	18,0	-	-	18,0	-
Wkręty FixDens 4,2x42 mm ⁶⁾	szt.	-	18,0	-	-	18,0	-
Blachowkręty Nida Hydro C5 3,5x25 mm ⁶⁾	szt.	-	-	18,0	-	-	18,0
Blachowkręty Nida Hydro C5 3,5x41 mm ⁶⁾	szt.	-	-	18,0	-	-	18,0
Taśma zbrojąca Nida	mb	1,4	1,4	1,4	1,4	1,4	1,4
Gips szpachlowy Nida Start	kg	0,6	-	-	0,6	-	-
Gips szpachlowy Nida Finish	kg	0,1	-	-	0,1	-	-
Gotowa masa szpachlowa Nida Hydromix ⁷⁾	kg	-	0,7	0,7	-	0,7	0,7
Wełna mineralna ⁸⁾	m ²	2,0	2,0	2,0	2,0	2,0	2,0

⁵⁾ Typ i ilość elementów kotwiących dobrać wg schematu zawartego w opinii technicznej ITB Sufity Samonośne: ITB 1060/12/R33NK.

⁶⁾ Zaleca się stosowanie wkrętów do blachy 2 mm.

⁷⁾ W przypadku płyt gipsowo-włóknowych z włóknami Nida Twarda alternatywnie stosować gips szpachlowy Nida Max

⁸⁾ Wełna mineralna z włókien skalnych o grubości min. 2x50 mm i minimalnej gęstości objętościowej 30 kg/m³.

Normy zużycia nie uwzględniają strat materiałowych.

nida Sufit

TABLICE DOBORU UKŁADU KONSTRUKCJI NOŚNEJ W SYSTEMIE NIDA SUFIT W ZAKRESIE DOPUSZCZALNEGO OBCIĄŻENIA

System sufitów samonośnych na konstrukcji nośnej Nida C																
Typ systemu sufitu samonośnego (bezwieszakowego) Nida Sufit	Ilość warstw opłyto-wania [mm]	Całkowity ciężar systemu sufitów samonośnych Nida Sufit [kg/m ²]														
		10	15	20	25	30	35	40	45	50	55	60	65	70	75	80
		Maksymalna rozpiętość sufitu samonośnego przy obciążeniu powierzchniowym łącznie z ciężarem własnym [m]														
SUFITY SAMONOŚNE NIDA SUFIT NA POJEDYNCZEJ KONSTRUKCJI NOŚNEJ NIDA C, NIDA U WG TECHNOLOGII SINIAT																
C50/U50/500	1x12,5	2,72	2,22	1,92	1,72	1,57	1,45	1,36	1,28	1,22	1,16	1,11	1,07	1,03	0,99	0,96
C50/U50/500	2x12,5	2,47	2,01	1,74	1,56	1,42	1,32	1,23	1,16	1,10	1,05	1,01	0,97	0,93	0,90	0,87
C75/U75/500	1x12,5	2,84	2,32	2,00	1,80	1,64	1,52	1,42	1,34	1,26	1,20	1,16	1,12	1,07	1,04	1,01
C75/U75/500	2x12,5	3,13	2,56	2,21	1,98	1,81	1,67	1,57	1,48	1,40	1,33	1,28	1,23	1,18	1,14	1,11
C100/U100/500	1x12,5	3,40	2,78	2,41	2,15	1,97	1,82	1,70	1,60	1,52	1,45	1,39	1,34	1,29	1,24	1,20
C100/U100/500	2x12,5	3,42	2,80	2,42	2,17	1,98	1,83	1,71	1,61	1,53	1,46	1,40	1,34	1,29	1,25	1,21
SUFITY SAMONOŚNE NIDA SUFIT NA POJEDYNCZEJ KONSTRUKCJI NOŚNEJ NIDA C, NIDA U Z PASEM DOSZTYWNIAJĄCYM WG TECHNOLOGII SINIAT																
C50/U50/PD/500	1x12,5	3,09	2,53	2,19	1,96	1,79	1,65	1,55	1,46	1,38	1,32	1,26	1,21	1,17	1,13	1,09
C50/U50/PD/500	2x12,5	3,19	2,61	2,26	2,03	1,85	1,71	1,60	1,51	1,42	1,36	1,30	1,25	1,21	1,17	1,13
C75/U75/PD/500	1x12,5	3,63	2,97	2,57	2,29	2,09	1,93	1,81	1,71	1,63	1,55	1,48	1,42	1,37	1,33	1,28
C75/U75/PD/500	2x12,5	3,75	3,06	2,65	2,37	2,16	2,00	1,87	1,77	1,68	1,60	1,53	1,47	1,42	1,37	1,32
C100/U100/PD/500	1x12,5	4,27	3,49	3,02	2,70	2,47	2,28	2,13	2,01	1,91	1,82	1,74	1,67	1,61	1,56	1,51
C100/U100/PD/500	2x12,5	4,41	3,60	3,12	2,79	2,55	2,36	2,20	2,08	1,97	1,88	1,80	1,73	1,67	1,61	1,56
SUFITY SAMONOŚNE NIDA SUFIT NA PODWÓJNEJ KONSTRUKCJI NOŚNEJ NIDA C, NIDA U WG TECHNOLOGII SINIAT																
CC50/U50/500	1x12,5	3,52	2,87	2,49	2,22	2,03	1,88	1,76	1,66	1,57	1,50	1,44	1,38	1,33	1,28	1,24
CC50/U50/500	2x12,5	3,98	3,25	2,82	2,52	2,30	2,13	1,99	1,88	1,78	1,70	1,63	1,56	1,50	1,45	1,41
CC75/U75/500	1x12,5	4,51	3,69	3,19	2,86	2,61	2,41	2,26	2,13	2,02	1,92	1,84	1,77	1,71	1,65	1,60
CC75/U75/500	2x12,5	4,60	3,76	3,25	2,91	2,66	2,46	2,30	2,17	2,06	1,96	1,88	1,80	1,74	1,68	1,63
CC100/U100/500	1x12,5	5,23	4,27	3,70	3,31	3,02	2,80	2,61	2,47	2,34	2,23	2,13	2,05	1,98	1,91	1,85
CC100/U100/500	2x12,5	5,26	4,29	3,72	3,33	3,04	2,81	2,63	2,48	2,35	2,24	2,15	2,06	1,99	1,92	1,86
SUFITY SAMONOŚNE NIDA SUFIT NA PODWÓJNEJ KONSTRUKCJI NOŚNEJ NIDA C, NIDA U Z PASEM DOSZTYWNIAJĄCYM WG TECHNOLOGII SINIAT																
CC50/U50/PD/500	1x12,5	4,47	3,65	3,16	2,83	2,58	2,39	2,24	2,11	2,00	1,91	1,83	1,75	1,69	1,63	1,58
CC50/U50/PD/500	2x12,5	4,55	3,72	3,22	2,88	2,63	2,43	2,28	2,15	2,04	1,94	1,86	1,79	1,72	1,66	1,61
CC75/U75/PD/500	1x12,5	5,32	4,34	3,76	3,36	3,07	2,84	2,66	2,51	2,38	2,27	2,17	2,08	2,01	1,94	1,88
CC75/U75/PD/500	2x12,5	5,32	4,35	3,76	3,37	3,07	2,84	2,66	2,51	2,38	2,27	2,17	2,09	2,01	1,94	1,88
CC100/U100/PD/500	1x12,5	5,80	4,74	4,10	3,67	3,35	3,10	2,90	2,74	2,59	2,47	2,37	2,28	2,19	2,11	1,95
CC100/U100/PD/500	2x12,5	5,85	4,77	4,14	3,70	3,38	3,12	2,93	2,76	2,62	2,50	2,39	2,29	2,21	2,13	2,00

Wg opinii technicznej ITB 1060/12/R33NK.

nida Sufit

TABLICE DOBORU UKŁADU KONSTRUKCJI NOŚNEJ W SYSTEMIE NIDA SUFIT W ZAKRESIE DOPUSZCZALNEGO OBCIĄŻENIA

System sufitów samonośnych na konstrukcji nośnej Nida UAR																
Typ systemu sufitu samonośnego (bezwieszakowego) Nida Sufit	Ilość warstw opłyto-wania [mm]	Całkowity ciężar systemu sufitów samonośnych Nida Sufit [kg/m ²]														
		10	15	20	25	30	35	40	45	50	55	60	65	70	75	80
		Maksymalna rozpiętość sufitu samonośnego przy obciążeniu powierzchniowym łącznie z ciężarem własnym [m]														
SUFITY SAMONOŚNE NIDA SUFIT NA POJEDYNCZEJ KONSTRUKCJI NOŚNEJ NIDA C, NIDA U WG TECHNOLOGII SINIAT																
UAR50/U50/500	1x12,5	4,84	3,96	3,43	3,06	2,80	2,59	2,42	2,28	2,17	2,07	1,98	1,90	1,83	1,77	1,71
UAR50/U50/500	2x12,5	4,66	3,80	3,29	2,95	2,69	2,49	2,33	2,20	2,08	1,99	1,90	1,83	1,76	1,70	1,65
UAR75/U75/500	1x12,5	6,57	5,37	4,65	4,16	3,80	3,51	3,29	3,10	2,94	2,80	2,68	2,58	2,49	2,40	2,32
UAR75/U75/500	2x12,5	6,52	5,32	4,61	4,12	3,76	3,48	3,26	3,07	2,91	2,78	2,66	2,56	2,46	2,38	2,30
UAR100/U100/500	1x12,5	6,47	5,28	4,57	4,09	3,73	3,46	3,23	3,05	2,89	2,76	2,64	2,54	2,44	2,36	2,29
UAR100/U100/500	2x12,5	7,64	6,24	5,41	4,83	4,41	4,09	3,82	3,60	3,42	3,26	3,12	3,00	2,89	2,79	2,70
SUFITY SAMONOŚNE NIDA SUFIT NA POJEDYNCZEJ KONSTRUKCJI NOŚNEJ NIDA C, NIDA U Z PASEM DOSZTYWNIAJĄCYM WG TECHNOLOGII SINIAT																
UAR50/U50/PD/500	1x12,5	6,10	4,99	4,31	3,86	3,52	3,26	3,05	2,88	2,73	2,60	2,49	2,39	2,31	2,23	2,16
UAR50/U50/PD/500	2x12,5	6,42	5,25	4,54	4,06	3,71	3,43	3,21	3,03	2,87	2,74	2,62	2,52	2,43	2,35	2,27
UAR75/U75/PD/500	1x12,5	6,72	5,49	4,75	4,25	3,88	3,59	3,36	3,17	3,00	2,87	2,74	2,64	2,54	2,45	2,38
UAR75/U75/PD/500	2x12,5	7,07	5,77	5,00	4,47	4,08	3,78	3,53	3,33	3,16	3,01	2,89	2,77	2,67	2,58	2,50
UAR100/U100/PD/500	1x12,5	8,35	6,82	5,90	5,28	4,82	4,46	4,18	3,94	3,73	3,56	3,41	3,28	3,16	3,05	2,95
UAR100/U100/PD/500	2x12,5	8,77	7,16	6,20	5,54	5,06	4,68	4,39	4,14	3,92	3,74	3,58	3,44	3,32	3,20	3,10
SUFITY SAMONOŚNE NIDA SUFIT NA PODWÓJNEJ KONSTRUKCJI NOŚNEJ NIDA C, NIDA U WG TECHNOLOGII SINIAT																
UARUAR50/U50/500	1x12,5	7,41	6,05	5,24	4,68	4,28	3,96	3,70	3,49	3,31	3,16	3,02	2,90	2,80	2,70	2,62
UARUAR50/U50/500	2x12,5	7,51	6,13	5,31	4,75	4,34	4,02	3,76	3,54	3,36	3,20	3,07	2,95	2,84	2,74	2,66
UARUAR75/U75/500	1x12,5	9,19	7,50	6,50	5,81	5,31	4,91	4,60	4,33	4,11	3,92	3,75	3,60	3,47	3,36	3,25
UARUAR75/U75/500	2x12,5	9,34	7,63	6,61	5,91	5,39	4,99	4,67	4,40	4,18	3,98	3,81	3,66	3,53	3,41	3,30
UARUAR100/U100/500	1x12,5	10,00	8,93	7,73	6,92	6,31	5,85	5,47	5,16	4,89	4,66	4,46	4,29	4,13	3,99	3,87
UARUAR100/U100/500	2x12,5	10,00	8,98	7,77	6,95	6,35	5,88	5,50	5,18	4,92	4,69	4,49	4,31	4,16	4,01	3,89
SUFITY SAMONOŚNE NIDA SUFIT NA PODWÓJNEJ KONSTRUKCJI NOŚNEJ NIDA C, NIDA U Z PASEM DOSZTYWNIAJĄCYM WG TECHNOLOGII SINIAT																
UARUAR50/U50/PD/500	1x12,5	9,66	7,89	6,83	6,11	5,58	5,16	4,83	4,55	4,32	4,11	3,94	3,79	3,65	3,52	3,41
UARUAR50/U50/PD/500	2x12,5	10,00	8,30	7,19	6,43	5,87	5,43	5,08	4,79	4,55	4,33	4,15	3,99	3,84	3,71	3,59
UARUAR75/U75/PD/500	1x12,5	9,96	8,13	7,04	6,30	5,75	5,33	4,98	4,70	4,46	4,25	4,07	3,91	3,77	3,64	3,52
UARUAR75/U75/PD/500	2x12,5	10,00	8,94	7,74	6,93	6,33	5,86	5,48	5,17	4,91	4,68	4,48	4,30	4,15	4,00	3,87
UARUAR100/U100/PD/500	1x12,5	10,00	8,46	7,32	6,55	5,98	5,54	5,18	4,88	4,64	4,42	4,23	4,07	3,91	3,78	3,66
UARUAR100/U100/PD/500	2x12,5	10,00	10,00	8,72	7,80	7,12	6,59	6,17	5,81	5,52	5,26	5,03	4,84	4,66	4,50	4,36

Wg opinii technicznej ITB 1060/12/R33NK.

Nida Poddasze



zabudowa poddaszy

Płyty gipsowo-kartonowe Nida są idealnym materiałem do łatwego wykonania zabudowy poddaszy użytkowych. Pozwalają one na estetyczne ukrycie konstrukcji więźby dachowej i ukrytego w niej materiału izolacyjnego z wełny mineralnej w budynkach mieszkalnych i obiektach użyteczności publicznej. Najważniejszą jednak funkcją takich zabudów jest zabezpieczenie ppoż. palnej konstrukcji więźby i palnego przekrycia dachu. W naszym kraju obowiązują niepodważalne przepisy zawarte w Warunkach Technicznych jakim powinny odpowiadać budynki i ich usytuowanie § 219 ust.2 które

wymuszają zabezpieczenie ogniowe wszystkich poddaszy przeznaczonych na cele użytkowe (mieszkania, biura itp.). Sposób zabezpieczenia skonstruowano jak przegrodę ppoż. oddzielającą palną konstrukcję i palne pokrycie dachu w obiektach budowlanych (mieszkalne w klasie EI30, obiekty użyteczności publicznej w klasie EI60).

Firma Siniat jako pierwsza na rynku Polskim przebadła i opracowała systemy Nida Poddasza odpowiadające wymaganiom obowiązujących przepisów krajowych.

spis rozdziału

- 922 WP/CD60/12,5; WP/CD60/15
- 924 WP/CD60/25; WP/CD60/30
- 926 WP/CD60/37,5
- 928 ES/CD60/12,5; ES/CD60/15
- 930 ES/CD60/25; ES/CD60/30; ES/CD60/37,5
- 932 EL/CD60/12,5; EL/CD60/15
- 934 EL/CD60/25; EL/CD60/30; EL/CD60/37,5
- 936 PK/12,5; PK/15
- 938 PK/25; PK/30; PK/37,5
- 940 LD/12,5; LD/15
- 942 LD/25; LD/30; LD/37,5
- 944 ES/DK/CD60/12,5; ES/DK/CD60/15
- 946 ES/DK/CD60/25; ES/DK/CD60/30; ES/DK/CD60/37,5
- 948 EL/DK/CD60/12,5; EL/DK/CD60/15
- 950 EL/DK/CD60/25; EL/DK/CD60/30; EL/DK/CD60/37,5
- 952 DK/MFC/12,5; DK/MFC/15
- 954 DK/MFC/25; DK/MFC/30; DK/MFC/37,5

nida Poddasze / indeks systemów



Str.	Nazwa systemu Nida Poddasze	Posycie płytami gipsowymi			Konstrukcja nośna		Materiał izolacyjny			Współczynnik przenikania ciepła ^{1) U}	Izolacyjność akustyczna ⁵⁾	Minimalna wysokość podwieszenia	Ciężar zabudowy ²⁾ 1 m ²	Klasa odporności ogniowej ³⁾	System specjalny
		Nida	Grubość [mm]	Oznaczenie wg normy	Rozstaw łączników WP60 [mm]	Rozstaw profili sufitowych CD60 [mm]	Wełna mineralna	Grubość [mm]	Gęstość [kg/m ³]						
SYSTEM ZABUDOWY PODDASZY NA PROFILACH NIDA CD60 W UKŁADZIE RÓWNOLEGŁYM I WIESZAKACH DO PODDASZY NIDA WP60															
923	WP/CD60/12,5/Expert	Expert	12,5	A	1000	400	szklana / skalna	opcja	opcja	0,15	40	43	11,0	-	-
923	WP/CD60/12,5/Woda ⁴⁾	Woda	12,5	H2	1000	400	szklana / skalna	opcja	opcja	0,15	40	43	11,0	-	-
923	WP/CD60/12,5/Ogień+	Ogień Plus	12,5	DF	1000	400	skalna	50	38	0,15	40	43	13,0	(R)EI15	-
923	WP/CD60/12,5/WodaOgień+	Woda Ogień Plus	12,5	DFH2	1000	400	skalna	50	38	0,15	40	43	13,0	(R)EI15	-
923	WP/CD60/12,5/Twarda	Twarda	12,5	DEFH1IR	1000	400	skalna	50	38	0,15	40	43	15,0	(R)EI15	●
923	WP/CD60/12,5/Hydro	Hydro	12,5	GMFH1I	1000	400	skalna	50	38	0,15	40	43	13,0	(R)EI15	●
923	WP/CD60/15/Ogień+	Ogień Plus	15,0	DF	1000	400	skalna	50	38	0,15	40	46	16,0	(R)EI20	-
923	WP/CD60/15/Twarda	Twarda	15,0	DEFH1IR	1000	400	skalna	50	38	0,15	40	46	18,0	(R)EI20	●
923	WP/CD60/15/Hydro	Hydro	15,0	GMFH1I	1000	400	skalna	50	38	0,15	40	46	16,0	(R)EI20	●
923	WP/CD60/25/Expert	Expert	2x12,5	A	1000	400	szklana / skalna	opcja	opcja	0,15	40	56	19,0	-	-
923	WP/CD60/25/Woda ⁴⁾	Woda	2x12,5	H2	1000	400	szklana / skalna	opcja	opcja	0,15	40	56	19,0	-	-
923	WP/CD60/25/Ogień Typ F	Ogień Typ F	2x12,5	F	1000	400	skalna	50	38	0,15	40	56	20,0	(R)EI30	-
923	WP/CD60/25/Ogień+	Ogień Plus	2x12,5	DF	1000	400	skalna	50	38	0,15	40	56	24,0	(R)EI30	-
923	WP/CD60/25/WodaOgień+	Woda Ogień Plus	2x12,5	DFH2	1000	400	skalna	50	38	0,15	40	56	24,0	(R)EI30	-
923	WP/CD60/25/Hydro	Hydro	2x12,5	GMFH1I	1000	400	skalna	50	38	0,15	40	56	25,0	(R)EI30	●
923	WP/CD60/25/Cicha	Cicha	2x12,5	DFH1IR	1000	400	skalna	50	38	0,15	40	56	28,0	(R)EI60	●
923	WP/CD60/25/Twarda	Twarda	2x12,5	DEFH1IR	1000	400	skalna	50	38	0,15	40	56	28,0	(R)EI60	●
923	WP/CD60/30/Ogień+	Ogień Plus	2x15,0	DF	1000	400	skalna	50	38	0,15	40	61	30,0	(R)EI60	-
923	WP/CD60/30/WodaOgień+	Woda Ogień Plus	2x15,0	DFH2	1000	400	skalna	50	38	0,15	40	61	30,0	(R)EI60	-
923	WP/CD60/30/Twarda	Twarda	2x15,0	DEFH1IR	1000	400	skalna	50	38	0,15	40	61	34,0	(R)EI60	●
923	WP/CD60/30/Hydro	Hydro	2x15,0	GMFH1I	1000	400	skalna	50	38	0,15	40	61	30,0	(R)EI60	●
927	WP/CD60/37,5/Ogień+	Ogień Plus	3x12,5	DF	1000	400	skalna	50	38	0,15	40	69	33,0	(R)EI60	-
927	WP/CD60/37,5/WodaOgień+	Woda Ogień Plus	3x12,5	DFH2	1000	400	skalna	50	38	0,15	40	69	33,0	(R)EI60	-
927	WP/CD60/37,5/Cicha	Cicha	3x12,5	DFH1IR	1000	400	skalna	50	38	0,15	40	69	42,0	(R)EI60	●
927	WP/CD60/37,5/Twarda	Twarda	3x12,5	DEFH1IR	1000	400	skalna	50	38	0,15	40	69	42,0	(R)EI60	●
927	WP/CD60/37,5/Hydro	Hydro	3x12,5	GMFH1I	1000	400	skalna	50	38	0,15	40	69	36,0	(R)EI60	●

¹⁾ Współczynnik przenikania ciepła dla wełny mineralnej o gr. 250 mm i gęstości ok. 40 kg/m³ (spełnia wymagania WT 2021, Uc(max)=0,15 [W/m²·K]).

²⁾ Ciężar nie uwzględnia masy materiału izolacyjnego.

³⁾ Klasyfikacja ogniowa LBO-033-KZ/22.

⁴⁾ W pomieszczeniach o wilgotności względnej powietrza do 85% w sekcjach narożnych na intensywne działanie wody zaleca się stosowanie płyt gipsowych z włóknami Nida Hydro (płaszczyzny poziome i pionowe w okolicach wanny, prysznic itp.).

⁵⁾ Izolacyjność akustyczna od opadu deszczu zwykłego (40 mm/hr) dla kompletnego układu dachowego. Charakterystyka konfiguracji: wełna mineralna z włókien skalnych gr. 250 mm, gęstość około 40 kg/m³, standardowa dachówka ceramiczna, płyta gipsowo-kartonowa 2x12,5 mm.



Str.	Nazwa systemu Nida Poddasze	Posycie płytami gipsowymi			Konstrukcja nośna		Materiał izolacyjny			Współczynnik przenikania ciepła ^{1) U}	Izolacyjność akustyczna ⁵⁾	Minimalna wysokość podwieszenia	Ciężar zabudowy ²⁾ 1 m ²	Klasa odporności ogniowej ³⁾	System specjalny
		Nida	Grubość [mm]	Oznaczenie wg normy	Rozstaw łączników ES60 [mm]	Rozstaw profili sufitowych CD60 [mm]	Wełna mineralna	Grubość [mm]	Gęstość [kg/m ³]						
SYSTEM ZABUDOWY PODDASZY NA PROFILACH NIDA CD60 W UKŁADZIE RÓWNOLEGŁYM I ELEMENTACH DO MOCOWANIA NIDA ES60															
929	ES/CD60/12,5/Expert	Expert	12,5	A	1000	400	szklana / skalna	opcja	opcja	0,15	40	43	11,0	-	-
929	ES/CD60/12,5/Woda ⁴⁾	Woda	12,5	H2	1000	400	szklana / skalna	opcja	opcja	0,15	40	43	11,0	-	-
929	ES/CD60/12,5/Ogień+	Ogień Plus	12,5	DF	1000	400	skalna	50	38	0,15	40	43	13,0	(R)EI15	-
929	ES/CD60/12,5/WodaOgień+	Woda Ogień Plus	12,5	DFH2	1000	400	skalna	50	38	0,15	40	43	13,0	(R)EI15	-
929	ES/CD60/12,5/Twarda	Twarda	12,5	DEFH1IR	1000	400	skalna	50	38	0,15	40	43	15,0	(R)EI15	●
929	ES/CD60/12,5/Hydro	Hydro	12,5	GMFH1I	1000	400	skalna	50	38	0,15	40	43	13,0	(R)EI15	●
929	ES/CD60/15/Ogień+	Ogień Plus	15,0	DF	1000	400	skalna	50	38	0,15	40	46	16,0	(R)EI20	-
929	ES/CD60/15/Twarda	Twarda	15,0	DEFH1IR	1000	400	skalna	50	38	0,15	40	46	18,0	(R)EI20	●
929	ES/CD60/15/Hydro	Hydro	15,0	GMFH1I	1000	400	skalna	50	38	0,15	40	46	16,0	(R)EI20	●
931	ES/CD60/25/Expert	Expert	2x12,5	A	1000	400	szklana / skalna	opcja	opcja	0,15	40	56	19,0	-	-
931	ES/CD60/25/Woda ⁴⁾	Woda	2x12,5	H2	1000	400	szklana / skalna	opcja	opcja	0,15	40	56	19,0	-	-
931	ES/CD60/25/Ogień Typ F	Ogień Typ F	2x12,5	F	1000	400	skalna	50	38	0,15	40	56	20,0	(R)EI30	-
931	ES/CD60/25/Ogień+	Ogień Plus	2x12,5	DF	1000	400	skalna	50	38	0,15	40	56	24,0	(R)EI30	-
931	ES/CD60/25/WodaOgień+	Woda Ogień Plus	2x12,5	DFH2	1000	400	skalna	50	38	0,15	40	56	24,0	(R)EI30	-
931	ES/CD60/25/Hydro	Hydro	2x12,5	GMFH1I	1000	400	skalna	50	38	0,15	40	56	25,0	(R)EI30	●
931	ES/CD60/25/Cicha	Cicha	2x12,5	DFH1IR	1000	400	skalna	50	38	0,15	40	56	28,0	(R)EI60	●
931	ES/CD60/25/Twarda	Twarda	2x12,5	DEFH1IR	1000	400	skalna	50	38	0,15	40	56	28,0	(R)EI60	●
931	ES/CD60/30/Ogień+	Ogień Plus	2x15,0	DF	1000	400	skalna	50	38	0,15	40	61	30,0	(R)EI60	-
931	ES/CD60/30/WodaOgień+	Woda Ogień Plus	2x15,0	DFH2	1000	400	skalna	50	38	0,15	40	61	30,0	(R)EI60	-
931	ES/CD60/30/Twarda	Twarda	2x15,0	DEFH1IR	1000	400	skalna	50	38	0,15	40	61	34,0	(R)EI60	●
931	ES/CD60/30/Hydro	Hydro	2x15,0	GMFH1I	1000	400	skalna	50	38	0,15	40	61	30,0	(R)EI60	●
931	ES/CD60/37,5/Ogień+	Ogień Plus	3x12,5	DF	1000	400	skalna	50	38	0,15	40	69	33,0	(R)EI60	-
931	ES/CD60/37,5/WodaOgień+	Woda Ogień Plus	3x12,5	DFH2	1000	400	skalna	50	38	0,15	40	69	33,0	(R)EI60	-
931	ES/CD60/37,5/Cicha	Cicha	3x12,5	DFH1IR	1000	400	skalna	50	38	0,15	40	69	42,0	(R)EI60	●
931	ES/CD60/37,5/Twarda	Twarda	3x12,5	DEFH1IR	1000	400	skalna	50	38	0,15	40	69	42,0	(R)EI60	●
931	ES/CD60/37,5/Hydro	Hydro	3x12,5	GMFH1I	1000	400	skalna	50	38	0,15	40	69	36,0	(R)EI60	●

¹⁾ Współczynnik przenikania ciepła dla wełny mineralnej o gr. 250 mm i gęstości ok. 40 kg/m³ (spełnia wymagania WT 2021, Uc(max)=0,15 [W/m²·K]).

²⁾ Ciężar nie uwzględnia masy materiału izolacyjnego.

³⁾ Klasyfikacja ogniowa LBO-033-KZ/22.

⁴⁾ W pomieszczeniach o wilgotności względnej powietrza do 85% w sekcjach narożnych na intensywne działanie wody zaleca się stosowanie płyt gipsowych z włóknami Nida Hydro (płaszczyzny poziome i pionowe w okolicach wanny, prysznic itp.).

⁵⁾ Izolacyjność akustyczna od opadu deszczu zwykłego (40 mm/hr) dla kompletnego układu dachowego. Charakterystyka konfiguracji: wełna mineralna z włókien skalnych gr. 250 mm, gęstość około 40 kg/m³, standardowa dachówka ceramiczna, płyta gipsowo-kartonowa 2x12,5 mm.



Str.	Nazwa systemu Nida Poddasze	Posycie płytami gipsowymi			Konstrukcja nośna		Materiał izolacyjny			Współczynnik przenikania ciepła ^{1) U}	Izolacyjność akustyczna ⁵⁾	Minimalna wysokość podwieszenia	Ciężar zabudowy ²⁾ 1 m ²	Klasa odporności ogniowej ³⁾	System specjalny
		Nida	Grubość [mm]	Oznaczenie wg normy	Rozstaw łączników EL60 [mm]	Rozstaw profili sufitowych CD60 [mm]	Wełna mineralna	Grubość [mm]	Gęstość [kg/m ³]	[W/m ² K]	LpA [dB]	[mm]	[kg]	[min]	
SYSTEM ZABUDOWY PODDASZY NA PROFILACH NIDA CD60 W UKŁADZIE RÓWNOLEGŁYM I ELEMENTACH DO MOCOWANIA ELASTYCZNYCH NIDA EL60															
933	EL/CD60/12,5/Expert	Expert	12,5	A	1000	400	szklana / skalna	opcja	opcja	0,15	40	43	11,0	-	-
933	EL/CD60/12,5/Woda ⁴⁾	Woda	12,5	H2	1000	400	szklana / skalna	opcja	opcja	0,15	40	43	11,0	-	-
933	EL/CD60/12,5/Ogień+	Ogień Plus	12,5	DF	1000	400	skalna	50	38	0,15	40	43	13,0	(R)EI15	-
933	EL/CD60/12,5/WodaOgień+	Woda Ogień Plus	12,5	DFH2	1000	400	skalna	50	38	0,15	40	43	13,0	(R)EI15	-
933	EL/CD60/12,5/Twarda	Twarda	12,5	DEFH1IR	1000	400	skalna	50	38	0,15	40	43	15,0	(R)EI15	●
933	EL/CD60/12,5/Hydro	Hydro	12,5	GMFH1I	1000	400	skalna	50	38	0,15	40	43	13,0	(R)EI15	●
933	EL/CD60/15/Ogień+	Ogień Plus	15,0	DF	1000	400	skalna	50	38	0,15	40	46	16,0	(R)EI20	-
933	EL/CD60/15/Twarda	Twarda	15,0	DEFH1IR	1000	400	skalna	50	38	0,15	40	46	18,0	(R)EI20	●
933	EL/CD60/15/Hydro	Hydro	15,0	GMFH1I	1000	400	skalna	50	38	0,15	40	46	16,0	(R)EI20	●
935	EL/CD60/25/Expert	Expert	2x12,5	A	1000	400	szklana / skalna	opcja	opcja	0,15	40	56	19,0	-	-
935	EL/CD60/25/Woda ⁴⁾	Woda	2x12,5	H2	1000	400	szklana / skalna	opcja	opcja	0,15	40	56	19,0	-	-
935	EL/CD60/25/OgieńTypF	Ogień Typ F	2x12,5	F	1000	400	skalna	50	38	0,15	40	56	20,0	(R)EI30	-
935	EL/CD60/25/Ogień+	Ogień Plus	2x12,5	DF	1000	400	skalna	50	38	0,15	40	56	24,0	(R)EI30	-
935	EL/CD60/25/WodaOgień+	Woda Ogień Plus	2x12,5	DFH2	1000	400	skalna	50	38	0,15	40	56	24,0	(R)EI30	-
935	EL/CD60/25/Hydro	Hydro	2x12,5	GMFH1I	1000	400	skalna	50	38	0,15	40	56	25,0	(R)EI30	●
935	EL/CD60/25/Cicha	Cicha	2x12,5	DFH1IR	1000	400	skalna	50	38	0,15	40	56	28,0	(R)EI60	●
935	EL/CD60/25/Twarda	Twarda	2x12,5	DEFH1IR	1000	400	skalna	50	38	0,15	40	56	28,0	(R)EI60	●
935	EL/CD60/30/Ogień+	Ogień Plus	2x15,0	DF	1000	400	skalna	50	38	0,15	40	61	30,0	(R)EI60	-
935	EL/CD60/30/WodaOgień+	Woda Ogień Plus	2x15,0	DFH2	1000	400	skalna	50	38	0,15	40	61	30,0	(R)EI60	-
935	EL/CD60/30/Twarda	Twarda	2x15,0	DEFH1IR	1000	400	skalna	50	38	0,15	40	61	34,0	(R)EI60	●
935	EL/CD60/30/Hydro	Hydro	2x15,0	GMFH1I	1000	400	skalna	50	38	0,15	40	61	30,0	(R)EI60	●
935	EL/CD60/37,5/Ogień+	Ogień Plus	3x12,5	DF	1000	400	skalna	50	38	0,15	40	69	33,0	(R)EI60	-
935	EL/CD60/37,5/WodaOgień+	Woda Ogień Plus	3x12,5	DFH2	1000	400	skalna	50	38	0,15	40	69	33,0	(R)EI60	-
935	EL/CD60/37,5/Cicha	Cicha	3x12,5	DFH1IR	1000	400	skalna	50	38	0,15	40	69	42,0	(R)EI60	●
935	EL/CD60/37,5/Twarda	Twarda	3x12,5	DEFH1IR	1000	400	skalna	50	38	0,15	40	69	42,0	(R)EI60	●
935	EL/CD60/37,5/Hydro	Hydro	3x12,5	GMFH1I	1000	400	skalna	50	38	0,15	40	69	36,0	(R)EI60	●

¹⁾ Współczynnik przenikania ciepła dla wełny mineralnej o gr. 250 mm i gęstości ok. 40 kg/m³ (spełnia wymagania WT 2021, Uc(max)=0,15 [W/m²K]).

²⁾ Ciężar nie uwzględnia masy materiału izolacyjnego.

³⁾ Klasyfikacja ogniowa LBO-033-KZ/22.

⁴⁾ W pomieszczeniach o wilgotności względnej powietrza do 85% w sekcjach narożnych na intensywne działanie wody zaleca się stosowanie płyt gipsowych z włóknami Nida Hydro (płaszczyzny poziome i pionowe w okolicach wanny, prysznic itp.).

⁵⁾ Izolacyjność akustyczna od opadu deszczu zwykłego (40 mm/hr) dla kompletnego układu dachowego. Charakterystyka konfiguracji: wełna mineralna z włókien skalnych gr. 250 mm, gęstość około 40 kg/m³, standardowa dachówka ceramiczna, płyta gipsowo-kartonowa 2x12,5 mm.



Str.	Nazwa systemu Nida Poddasze	Posycie płytami gipsowymi			Konstrukcja nośna		Materiał izolacyjny			Współczynnik przenikania ciepła ^{1) U}	Izolacyjność akustyczna ⁵⁾	Minimalna wysokość podwieszenia	Ciężar zabudowy ²⁾ 1 m ²	Klasa odporności ogniowej ³⁾	System specjalny
		Nida	Grubość [mm]	Oznaczenie wg normy	Rozstaw elementów kotwiących [mm]	Rozstaw profili PK48 [mm]	Wełna mineralna	Grubość [mm]	Gęstość [kg/m ³]	[W/m ² K]	LpA [dB]	[mm]	[kg]	[min]	
SYSTEM ZABUDOWY PODDASZY NA PROFILACH KAPELUSZOWYCH NIDA PK48 W UKŁADZIE RÓWNOLEGŁYM (KOTWIENIE BEZPOŚREDNIE)															
937	PK/12,5/Expert	Expert	12,5	A	1000	400	szklana / skalna	opcja	opcja	0,15	40	28	11,0	-	-
937	PK/12,5/Woda ⁴⁾	Woda	12,5	H2	1000	400	szklana / skalna	opcja	opcja	0,15	40	28	11,0	-	-
937	PK/12,5/Ogień+	Ogień Plus	12,5	DF	1000	400	skalna	50	38	0,15	40	28	13,0	(R)EI15	-
937	PK/12,5/WodaOgień+	Woda Ogień Plus	12,5	DFH2	1000	400	skalna	50	38	0,15	40	28	13,0	(R)EI15	-
937	PK/12,5/Twarda	Twarda	12,5	DEFH1IR	1000	400	skalna	50	38	0,15	40	28	15,0	(R)EI15	●
937	PK/12,5/Hydro	Hydro	12,5	GMFH1I	1000	400	skalna	50	38	0,15	40	28	13,0	(R)EI15	●
937	PK/15/Ogień+	Ogień Plus	15,0	DF	1000	400	skalna	50	38	0,15	40	30	16,0	(R)EI20	-
937	PK/15/Twarda	Twarda	15,0	DEFH1IR	1000	400	skalna	50	38	0,15	40	30	18,0	(R)EI20	●
937	PK/15/Hydro	Hydro	15,0	GMFH1I	1000	400	skalna	50	38	0,15	40	30	16,0	(R)EI20	●
939	PK/25/Expert	Expert	2x12,5	A	1000	400	szklana / skalna	opcja	opcja	0,15	40	40	19,0	-	-
939	PK/25/Woda ⁴⁾	Woda	2x12,5	H2	1000	400	szklana / skalna	opcja	opcja	0,15	40	40	19,0	-	-
939	PK/25/OgieńTypF	Ogień Typ F	2x12,5	F	1000	400	skalna	50	38	0,15	40	40	20,0	(R)EI30	-
939	PK/25/Ogień+	Ogień Plus	2x12,5	DF	1000	400	skalna	50	38	0,15	40	40	24,0	(R)EI30	-
939	PK/25/WodaOgień+	Woda Ogień Plus	2x12,5	DFH2	1000	400	skalna	50	38	0,15	40	40	24,0	(R)EI30	-
939	PK/25/Hydro	Hydro	2x12,5	GMFH1I	1000	400	skalna	50	38	0,15	40	40	25,0	(R)EI30	●
939	PK/25/Cicha	Cicha	2x12,5	DFH1IR	1000	400	skalna	50	38	0,15	40	40	28,0	(R)EI60	●
939	PK/25/Twarda	Twarda	2x12,5	DEFH1IR	1000	400	skalna	50	38	0,15	40	40	28,0	(R)EI60	●
939	PK/30/Ogień+	Ogień Plus	2x15,0	DF	1000	400	skalna	50	38	0,15	40	45	30,0	(R)EI60	-
939	PK/30/WodaOgień+	Woda Ogień Plus	2x15,0	DFH2	1000	400	skalna	50	38	0,15	40	45	30,0	(R)EI60	-
939	PK/30/Twarda	Twarda	2x15,0	DEFH1IR	1000	400	skalna	50	38	0,15	40	45	34,0	(R)EI60	●
939	PK/30/Hydro	Hydro	2x15,0	GMFH1I	1000	400	skalna	50	38	0,15	40	45	30,0	(R)EI60	●
939	PK/37,5/Ogień+	Ogień Plus	3x12,5	DF	1000	400	skalna	50	38	0,15	40	53	33,0	(R)EI60	-
939	PK/37,5/WodaOgień+	Woda Ogień Plus	3x12,5	DFH2	1000	400	skalna	50	38	0,15	40	53	33,0	(R)EI60	-
939	PK/37,5/Cicha	Cicha	3x12,5	DFH1IR	1000	400	skalna	50	38	0,15	40	53	42,0	(R)EI60	●
939	PK/37,5/Twarda	Twarda	3x12,5	DEFH1IR	1000	400	skalna	50	38	0,15	40	53	42,0	(R)EI60	●
939	PK/37,5/Hydro	Hydro	3x12,5	GMFH1I	1000	400	skalna	50	38	0,15	40	53	36,0	(R)EI60	●

¹⁾ Współczynnik przenikania ciepła dla wełny mineralnej o gr. 250 mm i gęstości ok. 40 kg/m³ (spełnia wymagania WT 2021, Uc(max)=0,15 [W/m²K]).

²⁾ Ciężar nie uwzględnia masy materiału izolacyjnego.

³⁾ Klasyfikacja ogniowa LBO-033-KZ/22.

⁴⁾ W pomieszczeniach o wilgotności względnej powietrza do 85% w sekcjach narożnych na intensywne działanie wody zaleca się stosowanie płyt gipsowych z włóknami Nida Hydro (płaszczyzny poziome i pionowe w okolicach wanny, prysznic itp.).

⁵⁾ Izolacyjność akustyczna od opadu deszczu zwykłego (40 mm/hr) dla kompletnego układu dachowego. Charakterystyka konfiguracji: wełna mineralna z włókien skalnych gr. 250 mm, gęstość około 40 kg/m³, standardowa dachówka ceramiczna, płyta gipsowo-kartonowa 2x12,5 mm.



Str.	Nazwa systemu Nida Poddasze	Poszycie płytami gipsowymi			Konstrukcja nośna		Materiał izolacyjny			Współczynnik przenikania ciepła ^{1) U}	Izolacyjność akustyczna ⁵⁾	Minimalna wysokość podwieszenia	Ciężar zabudowy ²⁾ 1 m ²	Klasa odporności ogniowej ³⁾	System specjalny
		Nida	Grubość [mm]	Oznaczenie wg normy	Rozstaw elementów kotwiących [mm]	Rozstaw łat drewnianych [mm]	Wełna mineralna	Grubość [mm]	Gęstość [kg/m ³]						
SYSTEM ZABUDOWY PODDASZY NA ŁATACH DREWNIANYCH W UKŁADZIE RÓWNOLEGŁYM (KOTWIENIE BEZPOŚREDNIE)															
941	LD/12,5/Expert	Expert	12,5	A	1000	400	szklana / skalna	opcja	opcja	0,15	40	38	11,0	-	-
941	LD/12,5/Woda ⁴⁾	Woda	12,5	H2	1000	400	szklana / skalna	opcja	opcja	0,15	40	38	11,0	-	-
941	LD/12,5/Ogień+	Ogień Plus	12,5	DF	1000	400	skalna	50	38	0,15	40	38	13,0	(R)EI15	-
941	LD/12,5/WodaOgień+	Woda Ogień Plus	12,5	DFH2	1000	400	skalna	50	38	0,15	40	38	13,0	(R)EI15	-
941	LD/12,5/Twarda	Twarda	12,5	DEFH1IR	1000	400	skalna	50	38	0,15	40	38	15,0	(R)EI15	●
941	LD/12,5/Hydro	Hydro	12,5	GMFH1I	1000	400	skalna	50	38	0,15	40	38	13,0	(R)EI15	●
941	LD/15/Ogień+	Ogień Plus	15,0	DF	1000	400	skalna	50	38	0,15	40	40	16,0	(R)EI20	-
941	LD/15/Twarda	Twarda	15,0	DEFH1IR	1000	400	skalna	50	38	0,15	40	40	18,0	(R)EI20	●
941	LD/15/Hydro	Hydro	15,0	GMFH1I	1000	400	skalna	50	38	0,15	40	40	16,0	(R)EI20	●
943	LD/25/Expert	Expert	2x12,5	A	1000	400	szklana / skalna	opcja	opcja	0,15	40	50	19,0	-	-
943	LD/25/Woda ⁴⁾	Woda	2x12,5	H2	1000	400	szklana / skalna	opcja	opcja	0,15	40	50	19,0	-	-
943	LD/25/OgieńTypF	Ogień Typ F	2x12,5	F	1000	400	skalna	50	38	0,15	40	50	20,0	(R)EI30	-
943	LD/25/Ogień+	Ogień Plus	2x12,5	DF	1000	400	skalna	50	38	0,15	40	50	24,0	(R)EI30	-
943	LD/25/WodaOgień+	Woda Ogień Plus	2x12,5	DFH2	1000	400	skalna	50	38	0,15	40	50	24,0	(R)EI30	-
943	LD/25/Hydro	Hydro	2x12,5	GMFH1I	1000	400	skalna	50	38	0,15	40	50	25,0	(R)EI30	●
943	LD/25/Cicha	Cicha	2x12,5	DFH1IR	1000	400	skalna	50	38	0,15	40	50	28,0	(R)EI60	●
943	LD/25/Twarda	Twarda	2x12,5	DEFH1IR	1000	400	skalna	50	38	0,15	40	50	28,0	(R)EI60	●
943	LD/30/Ogień+	Ogień Plus	2x15,0	DF	1000	400	skalna	50	38	0,15	40	55	30,0	(R)EI60	-
943	LD/30/WodaOgień+	Woda Ogień Plus	2x15,0	DFH2	1000	400	skalna	50	38	0,15	40	55	30,0	(R)EI60	-
943	LD/30/Twarda	Twarda	2x15,0	DEFH1IR	1000	400	skalna	50	38	0,15	40	55	34,0	(R)EI60	●
943	LD/30/Hydro	Hydro	2x15,0	GMFH1I	1000	400	skalna	50	38	0,15	40	55	30,0	(R)EI60	●
943	LD/37,5/Ogień+	Ogień Plus	3x12,5	DF	1000	400	skalna	50	38	0,15	40	63	33,0	(R)EI60	-
943	LD/37,5/WodaOgień+	Woda Ogień Plus	3x12,5	DFH2	1000	400	skalna	50	38	0,15	40	63	33,0	(R)EI60	-
943	LD/37,5/Cicha	Cicha	3x12,5	DFH1IR	1000	400	skalna	50	38	0,15	40	63	42,0	(R)EI60	●
943	LD/37,5/Twarda	Twarda	3x12,5	DEFH1IR	1000	400	skalna	50	38	0,15	40	63	42,0	(R)EI60	●
943	LD/37,5/Hydro	Hydro	3x12,5	GMFH1I	1000	400	skalna	50	38	0,15	40	63	36,0	(R)EI60	●

¹⁾ Współczynnik przenikania ciepła dla wełny mineralnej o gr. 250 mm i gęstości ok. 40 kg/m³ (spełnia wymagania WT 2021, Uc(max)=0,15 [W/m²K]).

²⁾ Ciężar nie uwzględnia masy materiału izolacyjnego.

³⁾ Klasyfikacja ogniowa LBO-033-KZ/22.

⁴⁾ W pomieszczeniach o wilgotności względnej powietrza do 85% w sekcjach narożnych na intensywne działanie wody zaleca się stosowanie płyt gipsowych z włóknami Nida Hydro (płaszczyzny poziome i pionowe w okolicach wanny, prysznic itp.).

⁵⁾ Izolacyjność akustyczna od opadu deszczu zwykłego (40 mm/hr) dla kompletnego układu dachowego. Charakterystyka konfiguracji: wełna mineralna z włókien skalnych gr. 250 mm, gęstość ok. 40 kg/m³, standardowa dachówka ceramiczna, płyta gipsowo-kartonowa 2x12,5 mm.



Str.	Nazwa systemu Nida Poddasze	Poszycie płytami gipsowymi			Konstrukcja nośna			Materiał izolacyjny			Współczynnik przenikania ciepła ^{1) U}	Izolacyjność akustyczna ⁵⁾	Minimalna wysokość podwieszenia	Ciężar zabudowy ²⁾ 1 m ²	Klasa odporności ogniowej ³⁾	System specjalny
		Nida	Grubość [mm]	Oznaczenie wg normy	Max rozstaw łączników ES60 [mm]	Rozstaw profili głównych CD60 [mm]	Rozstaw profili nośnych CD60 [mm]	Wełna mineralna	Grubość [mm]	Gęstość [kg/m ³]						
SYSTEM ZABUDOWY PODDASZY NA PROFILACH NIDA CD60 W UKŁADZIE KRZYŻOWYM I ELEMENTACH DO MOCOWANIA NIDA ES60																
945	ES/DK/CD60/12,5/Expert	Expert	12,5	A	1000	1000	400	szklana / skalna	opcja	opcja	0,15	40	73	11,0	-	-
945	ES/DK/CD60/12,5/Woda ⁴⁾	Woda	12,5	H2	1000	1000	400	szklana / skalna	opcja	opcja	0,15	40	73	11,0	-	-
945	ES/DK/CD60/12,5/Ogień+	Ogień Plus	12,5	DF	1000	1000	400	skalna	50	38	0,15	40	73	13,0	(R)EI15	-
945	ES/DK/CD60/12,5/WodaOgień+	Woda Ogień Plus	12,5	DFH2	1000	1000	400	skalna	50	38	0,15	40	73	13,0	(R)EI15	-
945	ES/DK/CD60/12,5/Twarda	Twarda	12,5	DEFH1IR	1000	1000	400	skalna	50	38	0,15	40	73	15,0	(R)EI15	●
945	ES/DK/CD60/12,5/Hydro	Hydro	12,5	GMFH1I	1000	1000	400	skalna	50	38	0,15	40	73	13,0	(R)EI15	●
945	ES/DK/CD60/15/Ogień+	Ogień Plus	15,0	DF	1000	1000	400	skalna	50	38	0,15	40	75	16,0	(R)EI20	-
945	ES/DK/CD60/15/Twarda	Twarda	15,0	DEFH1IR	1000	1000	400	skalna	50	38	0,15	40	75	18,0	(R)EI20	●
945	ES/DK/CD60/15/Hydro	Hydro	15,0	GMFH1I	1000	1000	400	skalna	50	38	0,15	40	75	16,0	(R)EI20	●
947	ES/DK/CD60/25/Expert	Expert	2x12,5	A	1000	1000	400	szklana / skalna	opcja	opcja	0,15	40	85	19,0	-	-
947	ES/DK/CD60/25/Woda ⁴⁾	Woda	2x12,5	H2	1000	1000	400	szklana / skalna	opcja	opcja	0,15	40	85	19,0	-	-
947	ES/DK/CD60/25/OgieńTypF	Ogień Typ F	2x12,5	F	1000	1000	400	skalna	50	38	0,15	40	85	20,0	(R)EI30	-
947	ES/DK/CD60/25/Ogień+	Ogień Plus	2x12,5	DF	1000	1000	400	skalna	50	38	0,15	40	85	24,0	(R)EI30	-
947	ES/DK/CD60/25/WodaOgień+	Woda Ogień Plus	2x12,5	DFH2	1000	1000	400	skalna	50	38	0,15	40	85	24,0	(R)EI30	-
947	ES/DK/CD60/25/Hydro	Hydro	2x12,5	GMFH1I	1000	1000	400	skalna	50	38	0,15	40	85	25,0	(R)EI30	●
947	ES/DK/CD60/25/Cicha	Cicha	2x12,5	DFH1IR	1000	1000	400	skalna	50	38	0,15	40	85	28,0	(R)EI60	●
947	ES/DK/CD60/25/Twarda	Twarda	2x12,5	DEFH1IR	1000	1000	400	skalna	50	38	0,15	40	85	28,0	(R)EI60	●
947	ES/DK/CD60/30/Ogień+	Ogień Plus	2x15,0	DF	1000	1000	400	skalna	50	38	0,15	40	90	30,0	(R)EI60	-
947	ES/DK/CD60/30/WodaOgień+	Woda Ogień Plus	2x15,0	DFH2	1000	1000	400	skalna	50	38	0,15	40	90	30,0	(R)EI60	-
947	ES/DK/CD60/30/Twarda	Twarda	2x15,0	DEFH1IR	1000	1000	400	skalna	50	38	0,15	40	90	34,0	(R)EI60	●
947	ES/DK/CD60/30/Hydro	Hydro	2x15,0	GMFH1I	1000	1000	400	skalna	50	38	0,15	40	90	30,0	(R)EI60	●
947	ES/DK/CD60/37,5/Ogień+	Ogień Plus	3x12,5	DF	1000	1000	400	skalna	50	38	0,15	40	98	33,0	(R)EI60	-
947	ES/DK/CD60/37,5/WodaOgień+	Woda Ogień Plus	3x12,5	DFH2	1000	1000	400	skalna	50	38	0,15	40	98	33,0	(R)EI60	-
947	ES/DK/CD60/37,5/Cicha	Cicha	3x12,5	DFH1IR	1000	1000	400	skalna	50	38	0,15	40	98	42,0	(R)EI60	●
947	ES/DK/CD60/37,5/Twarda	Twarda	3x12,5	DEFH1IR	1000	1000	400	skalna	50	38	0,15	40	98	42,0	(R)EI60	●
947	ES/DK/CD60/37,5/Hydro	Hydro	3x12,5	GMFH1I	1000	1000	400	skalna	50	38	0,15	40	98	36,0	(R)EI60	●

¹⁾ Współczynnik przenikania ciepła dla wełny mineralnej o gr. 250 mm i gęstości ok. 40 kg/m³ (spełnia wymagania WT 2021, Uc(max)=0,15 [W/m²K]).

²⁾ Ciężar nie uwzględnia masy materiału izolacyjnego.

³⁾ Klasyfikacja ogniowa LBO-033-KZ/22.

⁴⁾ W pomieszczeniach o wilgotności względnej powietrza do 85% w sekcjach narożnych na intensywne działanie wody zaleca się stosowanie płyt gipsowych z włóknami Nida Hydro (płaszczyzny poziome i pionowe w okolicach wanny, prysznic itp.).

⁵⁾ Izolacyjność akustyczna od opadu deszczu zwykłego (40 mm/hr) dla kompletnego układu dachowego. Charakterystyka konfiguracji: wełna mineralna z włókien skalnych gr. 250 mm, gęstość ok. 40 kg/m³, standardowa dachówka ceramiczna, płyta gipsowo-kartonowa 2x12,5 mm.



Str.	Nazwa systemu Nida Poddasze	Poszycie płytami gipsowymi			Konstrukcja nośna			Materiał izolacyjny			Współczynnik przenikania ciepła ^{1) U}	Izolacyjność akustyczna ^{2) LpA [dB]}	Minimalna wysokość podwieszenia [mm]	Ciężar zabudowy ^{3) 1 m²} [kg]	Klasa odporności ogniowej ³⁾ [min]	System specjalny
		Nida	Grubość [mm]	Oznaczenie wg normy	Max rozstaw łączników EL60 [mm]	Rozstaw profili głównych CD60 [mm]	Rozstaw profili nośnych CD60 [mm]	Wełna mineralna	Grubość [mm]	Gęstość [kg/m³]						
SYSTEM ZABUDOWY PODDASZY NA PROFILACH NIDA CD60 W UKŁADZIE KRZYŻOWYM I ELEMENTACH DO MOCOWANIA ELASTYCZNYCH NIDA EL60																
949	EL/DK/CD60/12,5/Expert	Expert	12,5	A	1000	1000	400	szklana / skalna	opcja	opcja	0,15	40	73	11,0	-	-
949	EL/DK/CD60/12,5/Woda ⁴⁾	Woda	12,5	H2	1000	1000	400	szklana / skalna	opcja	opcja	0,15	40	73	11,0	-	-
949	EL/DK/CD60/12,5/Ogień+	Ogień Plus	12,5	DF	1000	1000	400	skalna	50	38	0,15	40	73	13,0	(R)EI15	-
949	EL/DK/CD60/12,5/WodaOgień+	Woda Ogień Plus	12,5	DFH2	1000	1000	400	skalna	50	38	0,15	40	73	13,0	(R)EI15	-
949	EL/DK/CD60/12,5/Twarda	Twarda	12,5	DEFH1IR	1000	1000	400	skalna	50	38	0,15	40	73	15,0	(R)EI15	●
949	EL/DK/CD60/12,5/Hydro	Hydro	12,5	GMFH1I	1000	1000	400	skalna	50	38	0,15	40	73	13,0	(R)EI15	●
949	EL/DK/CD60/15/Ogień+	Ogień Plus	15,0	DF	1000	1000	400	skalna	50	38	0,15	40	75	16,0	(R)EI20	-
949	EL/DK/CD60/15/Twarda	Twarda	15,0	DEFH1IR	1000	1000	400	skalna	50	38	0,15	40	75	18,0	(R)EI20	●
949	EL/DK/CD60/15/Hydro	Hydro	15,0	GMFH1I	1000	1000	400	skalna	50	38	0,15	40	75	16,0	(R)EI20	●
951	EL/DK/CD60/25/Expert	Expert	2x12,5	A	1000	1000	400	szklana / skalna	opcja	opcja	0,15	40	85	19,0	-	-
951	EL/DK/CD60/25/Woda ⁴⁾	Woda	2x12,5	H2	1000	1000	400	szklana / skalna	opcja	opcja	0,15	40	85	19,0	-	-
951	EL/DK/CD60/25/OgieńTypF	Ogień Typ F	2x12,5	F	1000	1000	400	skalna	50	38	0,15	40	85	20,0	(R)EI30	-
951	EL/DK/CD60/25/Ogień+	Ogień Plus	2x12,5	DF	1000	1000	400	skalna	50	38	0,15	40	85	24,0	(R)EI30	-
951	EL/DK/CD60/25/WodaOgień+	Woda Ogień Plus	2x12,5	DFH2	1000	1000	400	skalna	50	38	0,15	40	85	24,0	(R)EI30	-
951	EL/DK/CD60/25/Hydro	Hydro	2x12,5	GMFH1I	1000	1000	400	skalna	50	38	0,15	40	85	25,0	(R)EI30	●
951	EL/DK/CD60/25/Cicha	Cicha	2x12,5	DFH1IR	1000	1000	400	skalna	50	38	0,15	40	85	28,0	(R)EI60	●
951	EL/DK/CD60/25/Twarda	Twarda	2x12,5	DEFH1IR	1000	1000	400	skalna	50	38	0,15	40	85	28,0	(R)EI60	●
951	EL/DK/CD60/30/Ogień+	Ogień Plus	2x15,0	DF	1000	1000	400	skalna	50	38	0,15	40	90	30,0	(R)EI60	-
951	EL/DK/CD60/30/WodaOgień+	Woda Ogień Plus	2x15,0	DFH2	1000	1000	400	skalna	50	38	0,15	40	90	30,0	(R)EI60	-
951	EL/DK/CD60/30/Twarda	Twarda	2x15,0	DEFH1IR	1000	1000	400	skalna	50	38	0,15	40	90	34,0	(R)EI60	●
951	EL/DK/CD60/30/Hydro	Hydro	2x15,0	GMFH1I	1000	1000	400	skalna	50	38	0,15	40	90	30,0	(R)EI60	●
951	EL/DK/CD60/37,5/Ogień+	Ogień Plus	3x12,5	DF	1000	1000	400	skalna	50	38	0,15	40	98	33,0	(R)EI60	-
951	EL/DK/CD60/37,5/WodaOgień+	Woda Ogień Plus	3x12,5	DFH2	1000	1000	400	skalna	50	38	0,15	40	98	33,0	(R)EI60	-
951	EL/DK/CD60/37,5/Cicha	Cicha	3x12,5	DFH1IR	1000	1000	400	skalna	50	38	0,15	40	98	42,0	(R)EI60	●
951	EL/DK/CD60/37,5/Twarda	Twarda	3x12,5	DEFH1IR	1000	1000	400	skalna	50	38	0,15	40	98	42,0	(R)EI60	●
951	EL/DK/CD60/37,5/Hydro	Hydro	3x12,5	GMFH1I	1000	1000	400	skalna	50	38	0,15	40	98	36,0	(R)EI60	●

¹⁾ Współczynnik przenikania ciepła dla wełny mineralnej o gr. 250 mm i gęstości ok. 40 kg/m³ (spełnia wymagania WT 2021, Uc(max)=0,15 [W/m²K]).

²⁾ Ciężar nie uwzględnia masy materiału izolacyjnego.

³⁾ Klasyfikacja ogniowa LBO-033-KZ/22.

⁴⁾ W pomieszczeniach o wilgotności względnej powietrza do 85% w sekcjach narożnych na intensywne działanie wody zaleca się stosowanie płyt gipsowych z włóknami Nida Hydro (płaszczyzny poziome i pionowe w okolicach wanny, prysznic itp.).

⁵⁾ Izolacyjność akustyczna od opadu deszczu zwykłego (40 mm/hr) dla kompletnego układu dachowego. Charakterystyka konfiguracji: wełna mineralna z włókien skalnych gr. 250 mm, gęstość około 40 kg/m³, standardowa dachówka ceramiczna, płyta gipsowo-kartonowa 2x12,5 mm.



Str.	Nazwa systemu Nida Poddasze	Poszycie płytami gipsowymi			Konstrukcja nośna			Materiał izolacyjny			Współczynnik przenikania ciepła ^{1) U}	Izolacyjność akustyczna ^{2) LpA [dB]}	Minimalna wysokość podwieszenia [mm]	Ciężar zabudowy ^{3) 1 m²} [kg]	Klasa odporności ogniowej ³⁾ [min]	System specjalny
		Nida	Grubość [mm]	Oznaczenie wg normy	Rozstaw wieszaków MFC2330 [mm]	Rozstaw profili głównych MFCP44 [mm]	Rozstaw profili nośnych MFCC50 [mm]	Wełna mineralna	Grubość [mm]	Gęstość [kg/m³]						
SYSTEM ZABUDOWY PODDASZY NA PROFILACH MF W UKŁADZIE KRZYŻOWYM I KĄTOWNIKACH NIDA MFC2330																
953	DK/MFC/12,5/Expert	Expert	12,5	A	1000	1000	400	szklana / skalna	opcja	opcja	0,15	40	82,5	11,0	-	-
953	DK/MFC/12,5/Woda ⁴⁾	Woda	12,5	H2	1000	1000	400	szklana / skalna	opcja	opcja	0,15	40	82,5	11,0	-	-
953	DK/MFC/12,5/Ogień+	Ogień Plus	12,5	DF	1000	1000	400	skalna	50	38	0,15	40	82,5	13,0	(R)EI15	-
953	DK/MFC/12,5/WodaOgień+	Woda Ogień Plus	12,5	DFH2	1000	1000	400	skalna	50	38	0,15	40	82,5	13,0	(R)EI15	-
953	DK/MFC/12,5/Twarda	Twarda	12,5	DEFH1IR	1000	1000	400	skalna	50	38	0,15	40	82,5	15,0	(R)EI15	●
953	DK/MFC/12,5/Hydro	Hydro	12,5	GMFH1I	1000	1000	400	skalna	50	38	0,15	40	82,5	13,0	(R)EI15	●
953	DK/MFC/15/Ogień+	Ogień Plus	15,0	DF	1000	1000	400	skalna	50	38	0,15	40	85	16,0	(R)EI20	-
953	DK/MFC/15/Twarda	Twarda	15,0	DEFH1IR	1000	1000	400	skalna	50	38	0,15	40	85	18,0	(R)EI20	●
953	DK/MFC/15/Hydro	Hydro	15,0	GMFH1I	1000	1000	400	skalna	50	38	0,15	40	85	16,0	(R)EI20	●
955	DK/MFC/25/Expert	Expert	2x12,5	A	1000	1000	400	szklana / skalna	opcja	opcja	0,15	40	95	19,0	-	-
955	DK/MFC/25/Woda ⁴⁾	Woda	2x12,5	H2	1000	1000	400	szklana / skalna	opcja	opcja	0,15	40	95	19,0	-	-
955	DK/MFC/25/OgieńTypF	Ogień Typ F	2x12,5	F	1000	1000	400	skalna	50	38	0,15	40	95	20,0	(R)EI30	-
955	DK/MFC/25/Ogień+	Ogień Plus	2x12,5	DF	1000	1000	400	skalna	50	38	0,15	40	95	24,0	(R)EI30	-
955	DK/MFC/25/WodaOgień+	Woda Ogień Plus	2x12,5	DFH2	1000	1000	400	skalna	50	38	0,15	40	95	24,0	(R)EI30	-
955	DK/MFC/25/Hydro	Hydro	2x12,5	GMFH1I	1000	1000	400	skalna	50	38	0,15	40	95	25,0	(R)EI30	●
955	DK/MFC/25/Cicha	Cicha	2x12,5	DFH1IR	1000	1000	400	skalna	50	38	0,15	40	95	28,0	(R)EI60	●
955	DK/MFC/25/Twarda	Twarda	2x12,5	DEFH1IR	1000	1000	400	skalna	50	38	0,15	40	95	28,0	(R)EI60	●
955	DK/MFC/30/Ogień+	Ogień Plus	2x15,0	DF	1000	1000	400	skalna	50	38	0,15	40	100	30,0	(R)EI60	-
955	DK/MFC/30/WodaOgień+	Woda Ogień Plus	2x15,0	DFH2	1000	1000	400	skalna	50	38	0,15	40	100	30,0	(R)EI60	-
955	DK/MFC/30/Twarda	Twarda	2x15,0	DEFH1IR	1000	1000	400	skalna	50	38	0,15	40	100	34,0	(R)EI60	●
955	DK/MFC/30/Hydro	Hydro	2x15,0	GMFH1I	1000	1000	400	skalna	50	38	0,15	40	100	30,0	(R)EI60	●
955	DK/MFC/37,5/Ogień+	Ogień Plus	3x12,5	DF	1000	1000	400	skalna	50	38	0,15	40	107,5	33,0	(R)EI60	-
955	DK/MFC/37,5/WodaOgień+	Woda Ogień Plus	3x12,5	DFH2	1000	1000	400	skalna	50	38	0,15	40	107,5	33,0	(R)EI60	-
955	DK/MFC/37,5/Cicha	Cicha	3x12,5	DFH1IR	1000	1000	400	skalna	50	38	0,15	40	107,5	42,0	(R)EI60	●
955	DK/MFC/37,5/Twarda	Twarda	3x12,5	DEFH1IR	1000	1000	400	skalna	50	38	0,15	40	107,5	42,0	(R)EI60	●
955	DK/MFC/37,5/Hydro	Hydro	3x12,5	GMFH1I	1000	1000	400	skalna	50	38	0,15	40	107,5	36,0	(R)EI60	●

¹⁾ Współczynnik przenikania ciepła dla wełny mineralnej o gr. 250 mm i gęstości ok. 40 kg/m³ (spełnia wymagania WT 2021, Uc(max)=0,15 [W/m²K]).

²⁾ Ciężar nie uwzględnia masy materiału izolacyjnego.

³⁾ Klasyfikacja ogniowa LBO-033-KZ/22.

⁴⁾ W pomieszczeniach o wilgotności względnej powietrza do 85% w sekcjach narożnych na intensywne działanie wody zaleca się stosowanie płyt gipsowych z włóknami Nida Hydro (płaszczyzny poziome i pionowe w okolicach wanny, prysznic itp.).

⁵⁾ Izolacyjność akustyczna od opadu deszczu zwykłego (40 mm/hr) dla kompletnego układu dachowego. Charakterystyka konfiguracji: wełna mineralna z włókien skalnych gr. 250 mm, gęstość około 40 kg/m³, standardowa dachówka ceramiczna, płyta gipsowo-kartonowa 2x12,5 mm.

nida Poddasze



Klasa odporności ogniowej:
**(R)EI15
(R)EI20**



Współczynnik przenikania ciepła U:
0,15 W/m²K



Izolacyjność akustyczna LpA:
40 dB



Ciężar 1m² zabudowy:
11,0-18,0 kg



Numer dokumentu związanego:
**LBO-033-KZ/22
EN 13964:2014-05**

Deklaracja Właściwości Użytkowych:
DoP/Loft System/0066/15.11.2016

SYSTEMY:
WP/CD60/12,5; WP/CD60/15

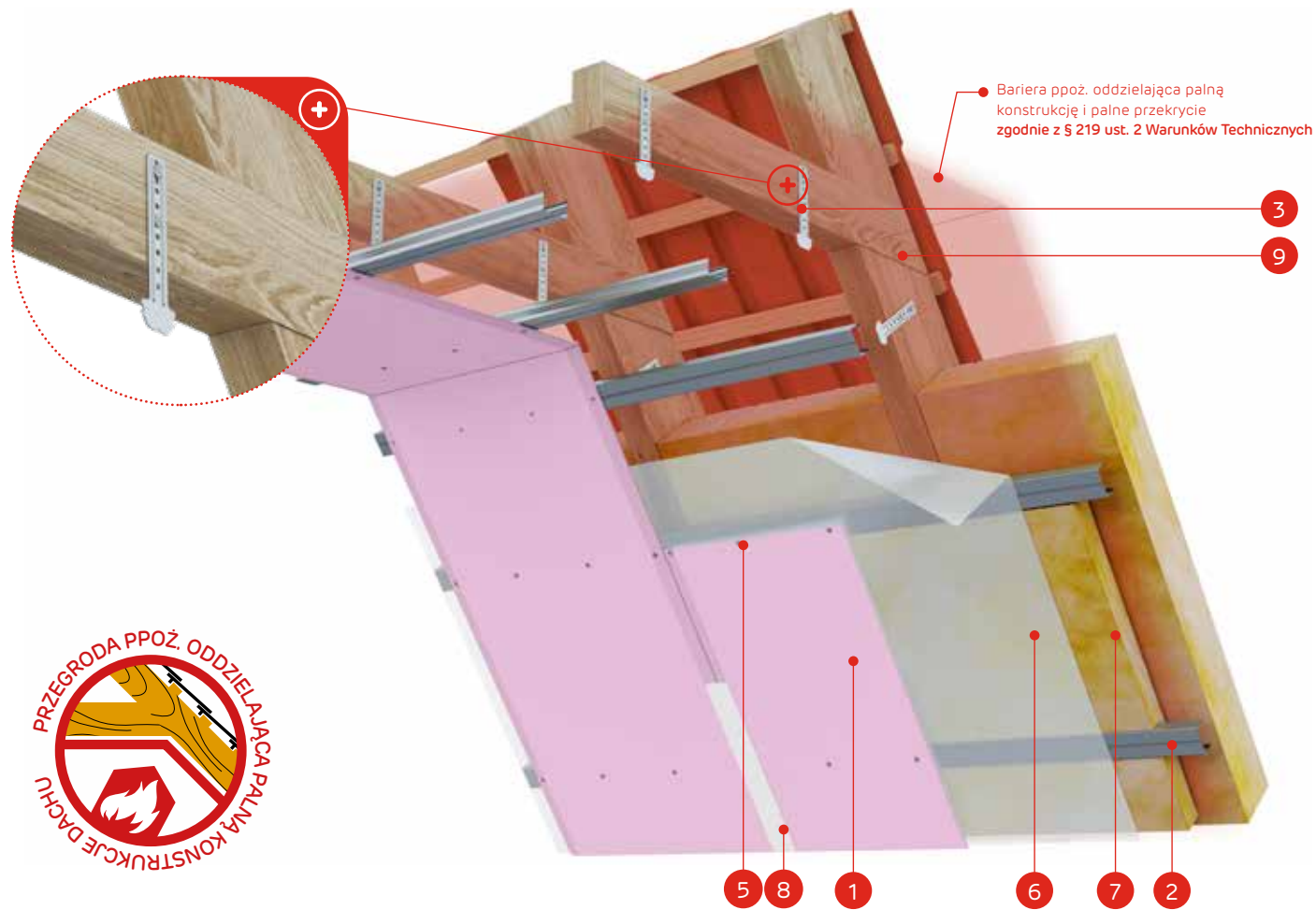

MATERIAŁY:

1. Płyta gipsowo-kartonowa Nida
2. Profil Nida CD60
3. Wieszak do poddaszy Nida WP60
4. Wkręty do drewna Nida 3,5 x 35 mm
5. Blachowkręty Nida 3,5 x 25 mm
6. Paroizolacja
7. Materiał izolacyjny wełna mineralna
8. Spoina pomiędzy płytami g-k wykonana np. z masy gipsowej Nida Start z taśmą zbrojącą Nida + Nida Finish
9. Konstrukcja więźby dachowej
10. Przekrycie dachu (dachówki, łąty, kontrłaty)
11. Bariera ppoż. oddzielająca palną konstrukcję i palne przekrycie

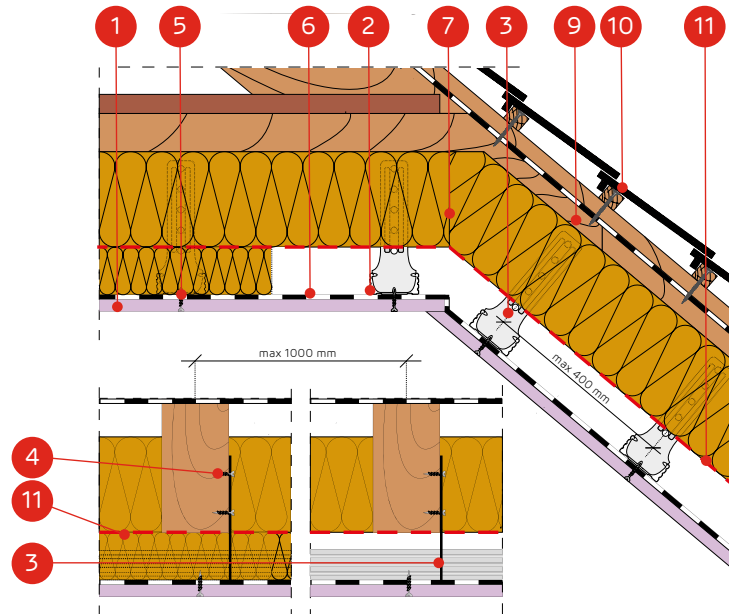

SYSTEM ZABUDOWY PODDASZY NA PROFILACH NIDA CD60 W UKŁADZIE RÓWNOLEGŁYM I WIESZAKACH DO PODDASZY NIDA WP60

PARAMETRY TECHNICZNE

Nazwa systemu Nida Poddasze	Poszycie płytami gipsowymi			Konstrukcja nośna		Materiał izolacyjny			Współczynnik przenikania ciepła ¹⁾ U [W/m²K]	Izolacyjność akustyczna ²⁾ LpA [dB]	Minimalna wysokość podwieszania [mm]	Ciężar zabudowy ²⁾ 1 m² [kg]	Klasa odporności ogniowej ³⁾ [min]	System specjalny
	Nida	Grubość [mm]	Oznaczenie wg normy	Rozstaw łączników WP60 [mm]	Rozstaw profili sufitowych CD60 [mm]	Wełna mineralna	Grubość [mm]	Gęstość [kg/m³]						
WP/CD60/12,5/Expert	Expert	12,5	A	1000	400	szklana / skalna	opcja	opcja	0,15	40	43	11,0	-	-
WP/CD60/12,5/Woda ⁴⁾	Woda	12,5	H2	1000	400	szklana / skalna	opcja	opcja	0,15	40	43	11,0	-	-
WP/CD60/12,5/Ogień+	Ogień Plus	12,5	DF	1000	400	skalna	50	38	0,15	40	43	13,0	(R)EI15	-
WP/CD60/12,5/WodaOgień+	WodaOgień Plus	12,5	DFH2	1000	400	skalna	50	38	0,15	40	43	13,0	(R)EI15	-
WP/CD60/12,5/Twarda	Twarda	12,5	DEFH1IR	1000	400	skalna	50	38	0,15	40	43	15,0	(R)EI15	●
WP/CD60/12,5/Hydro	Hydro	12,5	GMFH1I	1000	400	skalna	50	38	0,15	40	43	13,0	(R)EI15	●
WP/CD60/15/Ogień+	Ogień Plus	15,0	DF	1000	400	skalna	50	38	0,15	40	46	16,0	(R)EI20	-
WP/CD60/15/Twarda	Twarda	15,0	DEFH1IR	1000	400	skalna	50	38	0,15	40	46	18,0	(R)EI20	●
WP/CD60/15/Hydro	Hydro	15,0	GMFH1I	1000	400	skalna	50	38	0,15	40	46	16,0	(R)EI20	●

¹⁾ Współczynnik przenikania ciepła dla wełny mineralnej o gr. 250 mm i gęstości ok. 40 kg/m³ (spełnia wymagania WT 2021, U_{c(max)}=0,15 [W/m²K]).

²⁾ Ciężar nie uwzględnia masy materiału izolacyjnego.

³⁾ Klasyfikacja ogniowa LBO-033-KZ/22.

⁴⁾ W pomieszczeniach o wilgotności względnej powietrza do 85% w sekcjach narożnych na intensywne działanie wody zaleca się stosowanie płyt gipsowych z włóknami Nida Hydro (płaszczyzny poziome i pionowe w okolicach wanny, prysznicza itp.).

⁵⁾ Izolacyjność akustyczna od opadu deszczu zwykłego (40 mm/hr) dla kompletnego układu dachowego. Charakterystyka konfiguracji: wełna mineralna z włókien skalnych gr. 250 mm, gęstość około 40 kg/m³, standardowa dachówka ceramiczna, płyta gipsowo-kartonowa 2x12,5 mm.

ZUŻYCIE MATERIAŁÓW NA 1 M² ZABUDOWY PODDASZY W SYSTEMIE NIDA PODDASZE

Nazwa materiału	J.m.	Typ systemu Nida Poddasze					
		WP/CD60/12,5/Expert ⁶⁾	WP/CD60/12,5/Ogień+ ⁷⁾	WP/CD60/12,5/Twarda	WP/CD60/12,5/Hydro	WP/CD60/15/Ogień+	WP/CD60/15/Twarda
Zużycie materiału na 1 m²							
Płyta Nida Expert 12,5 mm	m²	1,0	-	-	-	-	-
Płyta Nida Ogień Plus 12,5 mm	m²	-	1,0	-	-	-	-
Płyta Nida Twarda 12,5 mm	m²	-	-	1,0	-	-	-
Płyta Nida Hydro 12,5 mm	m²	-	-	-	1,0	-	-
Płyta Nida Ogień Plus 15,0 mm	m²	-	-	-	-	1,0	-
Płyta Nida Twarda 15,0 mm	m²	-	-	-	-	-	1,0
Płyta Nida Hydro 15,0 mm	m²	-	-	-	-	-	1,0
Profil Nida CD60	mb	2,5	2,5	2,5	2,5	2,5	2,5
Profil Nida UD27	mb	0,6	0,6	0,6	0,6	0,6	0,6
Wieszak do poddaszy Nida WP60	szt.	3,0	3,0	3,0	3,0	3,0	3,0
Łącznik wzdłużny Nida LW60	szt.	0,6	0,6	0,6	0,6	0,6	0,6
Kotek rozporowy ⁸⁾	szt.	0,6	0,6	0,6	0,6	0,6	0,6
Wkręty do drewna Nida 3,5x35 mm	szt.	6,0	6,0	6,0	6,0	6,0	6,0
Blachowkręty Nida 3,5x25 mm	szt.	18,0	18,0	-	-	18,0	-
Wkręty FixDens 4,2x25 mm	szt.	-	-	18,0	-	-	18,0
Blachowkręty Nida Hydro C5 3,5x25 mm	szt.	-	-	-	18,0	-	18,0
Taśma zbrojąca Nida	mb	1,4	1,4	1,4	1,4	1,4	1,4
Gips szpachlowy Nida Start	kg	0,3	0,3	-	-	0,3	-
Gips szpachlowy Nida Finish	kg	0,1	0,1	-	-	0,3	-
Gotowa masa szpachlowa Nida Hydromix ⁹⁾	kg	-	-	0,4	0,4	-	0,4
Paroizolacja ¹⁰⁾	m²	1,0	1,0	1,0	1,0	1,0	1,0
Wełna mineralna ¹⁰⁾	m²	1,0	1,0	1,0	1,0	1,0	1,0

⁶⁾ Alternatywnie stosować płyty Nida Woda.

⁷⁾ Alternatywnie stosować płyty Nida Woda Ogień Plus.

⁸⁾ Typ elementu kotwiącego dobrać indywidualnie pod względem typu podłoża oraz całkowitego ciężaru zabudowy.

⁹⁾ W przypadku płyt gipsowo-kartonowych z włóknami Nida Twarda alternatywnie stosować gips szpachlowy Nida Max.

¹⁰⁾ Zastosowanie wg wymagań.

Normy zużycia nie uwzględniają strat materiałowych.

nida Poddasze



Klasa odporności ogniowej:
**(R)EI30
(R)EI60**



Współczynnik przenikania ciepła U:
0,15 W/m²K



Izolacyjność akustyczna LpA:
40 dB



Ciężar 1m² zabudowy:
19,0-34,0 kg



Numer dokumentu związanego:
**LBO-033-KZ/22
EN 13964:2014-05**

Deklaracja Właściwości Użytkowych:
DoP/Loft System/0066/15.11.2016

SYSTEMY:
WP/CD60/25; WP/CD60/30

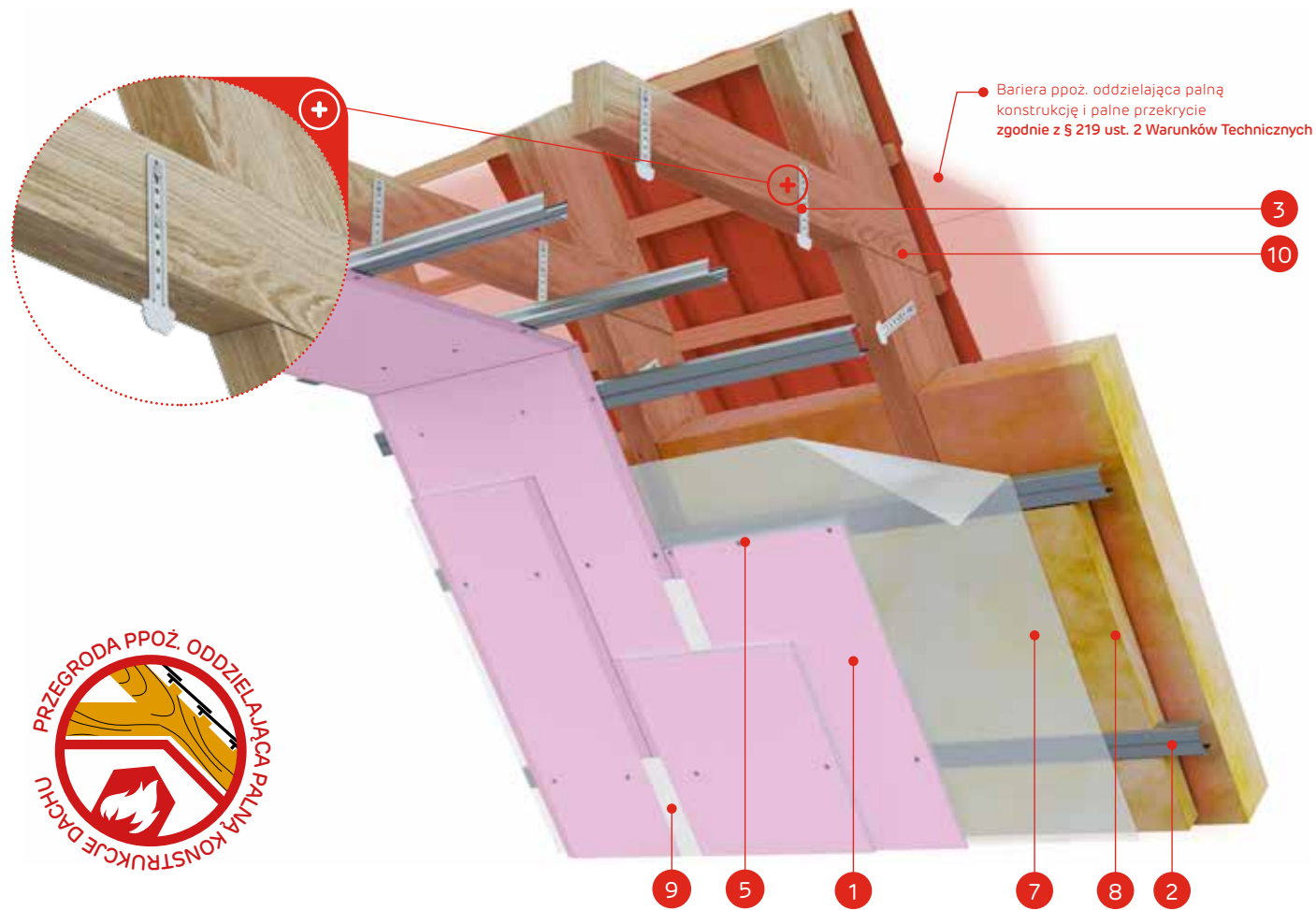

Bariera ppoż. oddzielająca palną konstrukcję i palne przekrycie zgodnie z § 219 ust. 2 Warunków Technicznych



MATERIAŁY:

1. Płyta gipsowo-kartonowa Nida
2. Profil Nida CD60
3. Wieszak do poddaszy Nida WP60
4. Wkręty do drewna Nida 3,5 x 35 mm
5. Blachowkręty Nida 3,5 x 25 mm
6. Blachowkręty Nida 3,5 x 35 mm
7. Paroizolacja
8. Materiał izolacyjny wełna mineralna
9. Spoina pomiędzy płytami g-k wykonana z masy gipsowej Nida Start z taśmą zbrojącą Nida + Nida Finish
10. Konstrukcja więźby dachowej
11. Przekrycie dachu (dachówki, łaty, kontrłaty)
12. Bariera ppoż. oddzielająca palną konstrukcję i palne przekrycie

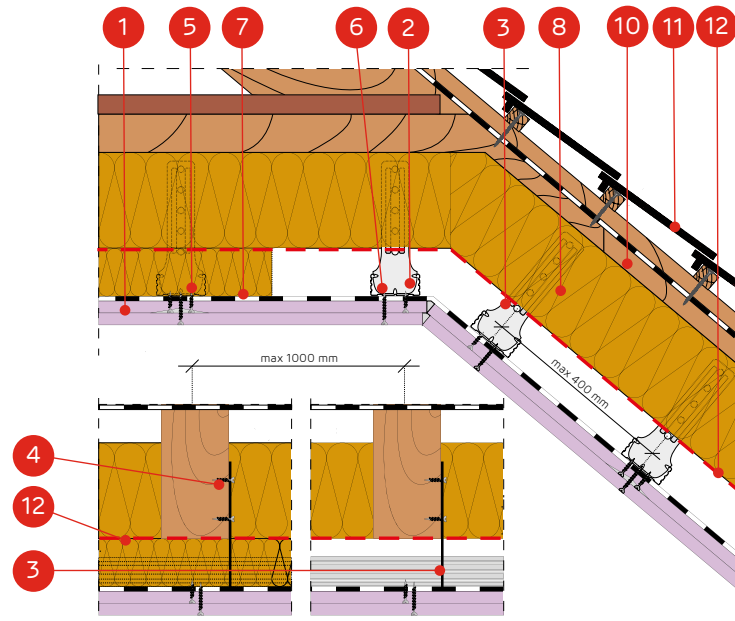

SYSTEM ZABUDOWY PODDASZY NA PROFILACH NIDA CD60 W UKŁADZIE RÓWNOLEGŁYM I WIESZAKACH DO PODDASZY NIDA WP60

PARAMETRY TECHNICZNE

Nazwa systemu Nida Poddasze	Posycie płytami gipsowymi			Konstrukcja nośna		Materiał izolacyjny			Współczynnik przenikania ciepła ¹⁾ U [W/m²K]	Izolacyjność akustyczna ²⁾ LpA [dB]	Minimalna wysokość podwieszenia [mm]	Ciężar zabudowy ²⁾ 1 m² [kg]	Klasa odporności ogniowej ³⁾ [min]	System specjalny
	Nida	Grubość [mm]	Oznaczenie wg normy	Rozstaw łączników WP60 [mm]	Rozstaw profili sufitowych CD60 [mm]	Wełna mineralna	Grubość [mm]	Gęstość [kg/m³]						
WP/CD60/25/Expert	Expert	2x12,5	A	1000	400	szklana / skalna	opcja	opcja	0,15	40	56	19,0	-	-
WP/CD60/25/Woda ⁴⁾	Woda	2x12,5	H2	1000	400	szklana / skalna	opcja	opcja	0,15	40	56	19,0	-	-
WP/CD60/25/OgieńTypF	Ogień Typ F	2x12,5	F	1000	400	skalna	50	38	0,15	40	56	20,0	(R)EI30	-
WP/CD60/25/Ogień+	Ogień Plus	2x12,5	DF	1000	400	skalna	50	38	0,15	40	56	24,0	(R)EI30	-
WP/CD60/25/WodaOgień+	Woda Ogień Plus	2x12,5	DFH2	1000	400	skalna	50	38	0,15	40	56	24,0	(R)EI30	-
WP/CD60/25/Hydro	Hydro	2x12,5	GMFH1I	1000	400	skalna	50	38	0,15	40	56	25,0	(R)EI30	●
WP/CD60/25/Cicha	Cicha	2x12,5	DFH1IR	1000	400	skalna	50	38	0,15	40	56	28,0	(R)EI60	●
WP/CD60/25/Twarda	Twarda	2x12,5	DEFH1IR	1000	400	skalna	50	38	0,15	40	56	28,0	(R)EI60	●
WP/CD60/30/Ogień+	Ogień Plus	2x15,0	DF	1000	400	skalna	50	38	0,15	40	61	30,0	(R)EI60	-
WP/CD60/30/WodaOgień+	Woda Ogień Plus	2x15,0	DFH2	1000	400	skalna	50	38	0,15	40	61	30,0	(R)EI60	-
WP/CD60/30/Twarda	Twarda	2x15,0	DEFH1IR	1000	400	skalna	50	38	0,15	40	61	34,0	(R)EI60	●
WP/CD60/30/Hydro	Hydro	2x15,0	GMFH1I	1000	400	skalna	50	38	0,15	40	61	30,0	(R)EI60	●

¹⁾ Współczynnik przenikania ciepła dla wełny mineralnej o gr. 250 mm i gęstości ok. 40 kg/m³ (spełnia wymagania WT 2021, Uc(max)=0,15 [W/m²K]).

²⁾ Ciężar nie uwzględnia masy materiału izolacyjnego.

³⁾ Klasyfikacja ogniowa LBO-033-KZ/22.

⁴⁾ W pomieszczeniach o wilgotności względnej powietrza do 85% w sekcjach narożnych na intensywne działanie wody zaleca się stosowanie płyt gipsowych z włóknami Nida Hydro (płaszczyzny poziome i pionowe w okolicach wanny, prysznicza itp.).

⁵⁾ Izolacyjność akustyczna od opadu deszczu zwykłego (40 mm/hr) dla kompletnego układu dachowego. Charakterystyka konfiguracji: wełna mineralna z włókien skalnych gr. 250 mm, gęstość około 40 kg/m³, standardowa dachówka ceramiczna, płyta gipsowo-kartonowa 2x12,5 mm.

ZUŻYCIE MATERIAŁÓW NA 1 M² ZABUDOWY PODDASZY W SYSTEMIE NIDA PODDASZE

Nazwa materiału	J.m.	Typ systemu Nida Poddasze									
		WP/CD60/25/Expert ⁶⁾	WP/CD60/25/OgieńTypF	WP/CD60/25/Ogień+ ⁷⁾	WP/CD60/25/Hydro	WP/CD60/25/Cicha	WP/CD60/25/Twarda	WP/CD60/30/Ogień+	WP/CD60/30/Twarda	WP/CD60/30/Hydro	
		Zużycie materiału na 1 m²									
Płyta Nida Expert 12,5 mm	m²	2,0	-	-	-	-	-	-	-	-	
Płyta Nida Ogień Typ F 12,5 mm	m²	-	2,0	-	-	-	-	-	-	-	
Płyta Nida Ogień Plus 12,5 mm	m²	-	-	2,0	-	-	-	-	-	-	
Płyta Nida Hydro 12,5 mm	m²	-	-	-	2,0	-	-	-	-	-	
Płyta Nida Cicha 12,5 mm	m²	-	-	-	-	2,0	-	-	-	-	
Płyta Nida Twarda 12,5 mm	m²	-	-	-	-	-	2,0	-	-	-	
Płyta Nida Ogień Plus 15,0 mm	m²	-	-	-	-	-	-	2,0	-	-	
Płyta Nida Twarda 15,0 mm	m²	-	-	-	-	-	-	-	2,0	-	
Płyta Nida Hydro 15,0 mm	m²	-	-	-	-	-	-	-	-	2,0	
Profil Nida CD60	mb	2,5	2,5	2,5	2,5	2,5	2,5	2,5	2,5	2,5	
Profil Nida UD27	mb	0,6	0,6	0,6	0,6	0,6	0,6	0,6	0,6	0,6	
Wieszak do poddaszy Nida WP60	szt.	3,0	3,0	3,0	3,0	3,0	3,0	3,0	3,0	3,0	
Łącznik wzdłużny Nida LW60	szt.	0,6	0,6	0,6	0,6	0,6	0,6	0,6	0,6	0,6	
Kotek rozporowy ⁸⁾	szt.	0,6	0,6	0,6	0,6	0,6	0,6	0,6	0,6	0,6	
Wkręty do drewna Nida 3,5x35 mm	szt.	6,0	6,0	6,0	6,0	6,0	6,0	6,0	6,0	6,0	
Blachowkręty Nida 3,5x25 mm	szt.	6,0	6,0	6,0	-	-	-	6,0	-	-	
Blachowkręty Nida 3,5x35 mm	szt.	18,0	18,0	18,0	-	-	-	-	-	-	
Blachowkręty Nida 3,5x45 mm	szt.	-	-	-	-	-	-	-	18,0	-	
Blachowkręty Nida 3,5x55 mm	szt.	-	-	-	-	-	-	-	-	-	
Wkręty FixDens 4,2x25 mm	szt.	-	-	-	-	6,0	6,0	-	6,0	-	
Wkręty FixDens 4,2x42 mm	szt.	-	-	-	-	18,0	18,0	-	18,0	-	
Blachowkręty Nida Hydro C5 3,5x25 mm	szt.	-	-	-	6,0	-	-	-	-	6,0	
Blachowkręty Nida Hydro C5 3,5x41 mm	szt.	-	-	-	18,0	-	-	-	-	18,0	
Blachowkręty Nida Hydro C5 3,5x55 mm	szt.	-	-	-	-	-	-	-	-	-	
Taśma zbrojąca Nida	mb	1,4	1,4	1,4	1,4	1,4	1,4	1,4	1,4	1,4	
Gips szpachlowy Nida Start	kg	0,6	0,6	0,6	-	0,6	-	0,6	-	-	
Gips szpachlowy Nida Finish	kg	0,1	0,1	0,1	-	0,1	-	0,1	-	-	
Gotowa masa szpachlowa Nida Hydromix ⁹⁾	kg	-	-	-	0,7	-	-	0,7	-	0,7	
Paroizolacja ¹⁰⁾	m²	1,0	1,0	1,0	1,0	1,0	1,0	1,0	1,0	1,0	
Wełna mineralna ¹⁰⁾	m²	1,0	1,0	1,0	1,0	1,0	1,0	1,0	1,0	1,0	

⁶⁾ Alternatywnie stosować płyty Nida Woda.

⁷⁾ Alternatywnie stosować płyty Nida Woda Ogień Plus.

⁸⁾ Typ elementu kotwiącego dobrać indywidualnie pod względem typu podłoża oraz całkowitego ciężaru zabudowy.

⁹⁾ W przypadku płyt gipsowo-kartonowych z włóknami Nida Twarda alternatywnie stosować gips szpachlowy Nida Max.

¹⁰⁾ Zastosowanie wg wymagań.

Normy zużycia nie uwzględniają strat materiałowych.

nida Poddasze



Klasa odporności ogniowej:
(R)EI60



Współczynnik przenikania ciepła U:
0,15 W/m²K



Izolacyjność akustyczna LpA:
40 dB



Ciężar 1m² zabudowy:
33,0-42,0 kg



Numer dokumentu związanego:
**LBO-033-KZ/22
EN 13964:2014-05**

Deklaracja Właściwości Użytkowych:
DoP/Loft System/0066/15.11.2016

SYSTEMY:
WP/CD60/37,5

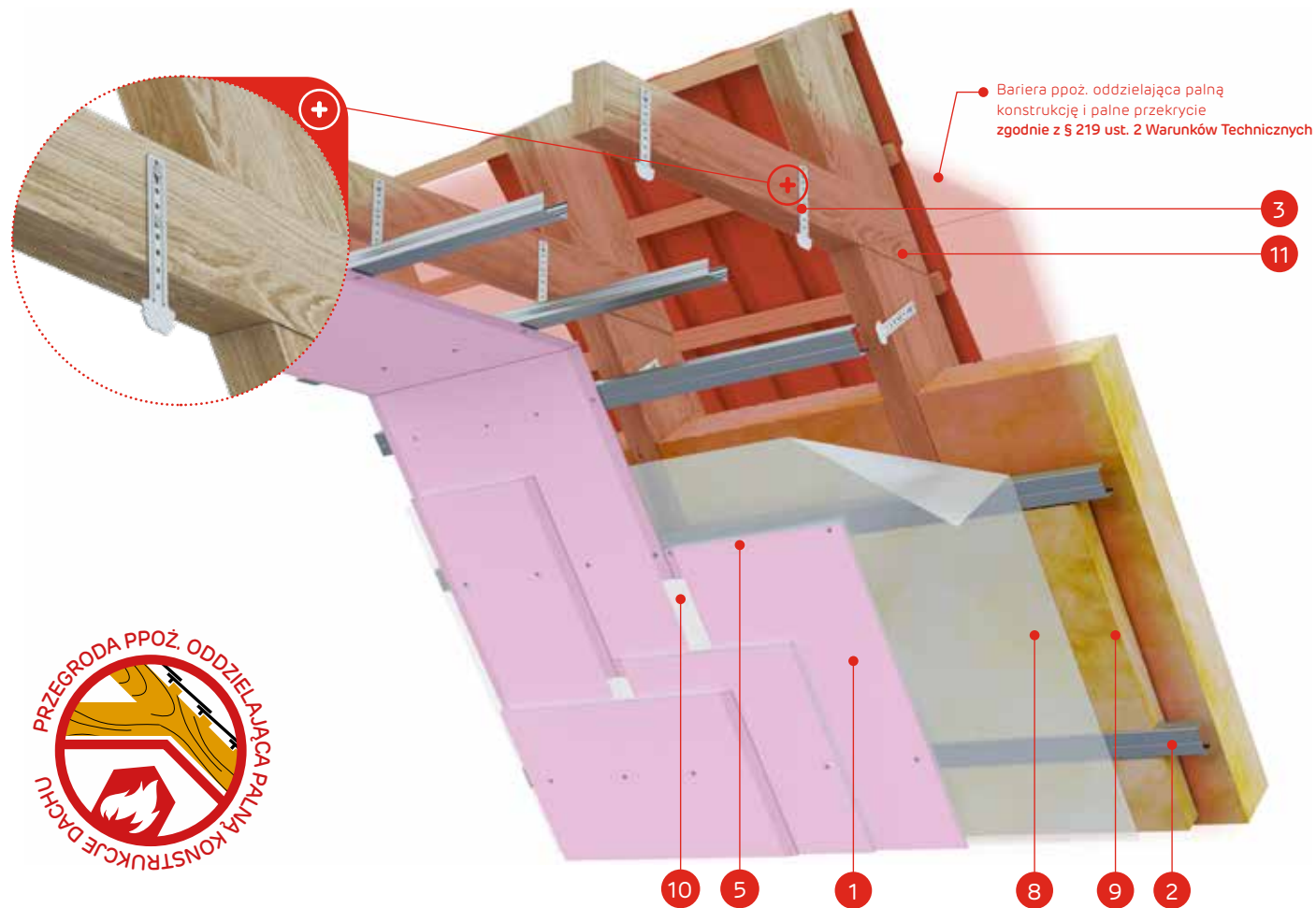

MATERIAŁY:

1. Płyta gipsowo-kartonowa Nida
2. Profil Nida CD60
3. Wieszak do poddaszy Nida WP60
4. Wkręty do drewna Nida 3,5 x 35mm
5. Blachowkręty Nida 3,5 x 25 mm
6. Blachowkręty Nida 3,5 x 35 mm
7. Blachowkręty Nida 3,5 x 55 mm
8. Paroizolacja
9. Materiał izolacyjny wełna mineralna
10. Spoina pomiędzy płytami g-k wykonana z masy gipsowej Nida Start z taśmą zbrojącą Nida + Nida Finish
11. Konstrukcja więźby dachowej
12. Przekrycie dachu (dachówki, łąty, kontrłaty)
13. Bariera ppoż. oddzielająca palną konstrukcję i palne przekrycie

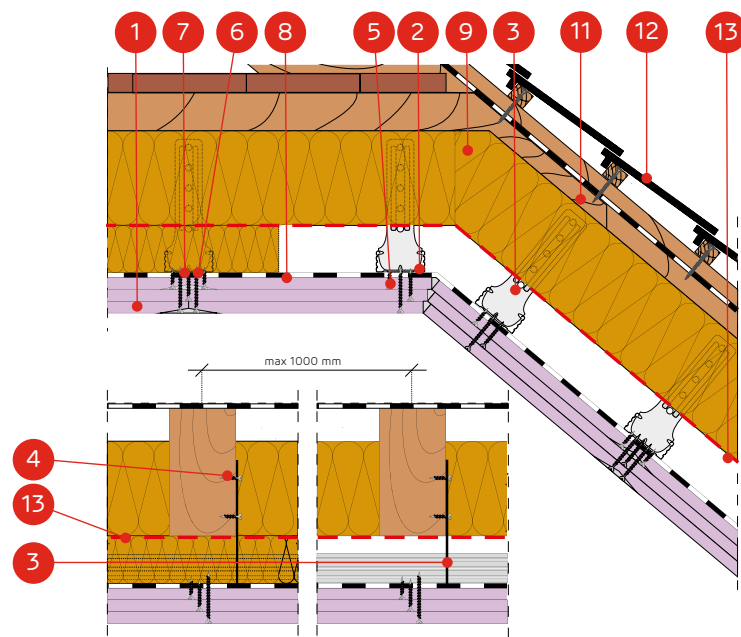

SYSTEM ZABUDOWY PODDASZY NA PROFILACH NIDA CD60 W UKŁADZIE RÓWNOLEGŁYM I WIESZAKACH DO PODDASZY NIDA WP60

PARAMETRY TECHNICZNE

Nazwa systemu Nida Poddasze	Poszycie płytami gipsowymi			Konstrukcja nośna		Materiał izolacyjny			Współczynnik przenikania ciepła ¹⁾ U	Izolacyjność akustyczna ⁴⁾ LpA [dB]	Minimalna wysokość podwieśzenia [mm]	Ciężar zabudowy ²⁾ 1 m² [kg]	Klasa odporności ogniowej ³⁾ [min]	System specjalny
	Nida	Grubość [mm]	Oznaczenie wg normy	Rozstaw łączników WP60 [mm]	Rozstaw profili sufitowych CD60 [mm]	Wełna mineralna	Grubość [mm]	Gęstość [kg/m³]						
WP/CD60/37,5/Ogień+	Ogień Plus	3x12,5	DF	1000	400	skalna	50	38	0,15	40	69	33,0	(R)EI60	-
WP/CD60/37,5/WodaOgień+	Woda Ogień Plus	3x12,5	DFH2	1000	400	skalna	50	38	0,15	40	69	33,0	(R)EI60	-
WP/CD60/37,5/Cicha	Cicha	3x12,5	DFH1R	1000	400	skalna	50	38	0,15	40	69	42,0	(R)EI60	●
WP/CD60/37,5/Twarda	Twarda	3x12,5	DFH1R	1000	400	skalna	50	38	0,15	40	69	42,0	(R)EI60	●
WP/CD60/37,5/Hydro	Hydro	3x12,5	GMFH1I	1000	400	skalna	50	38	0,15	40	69	36,0	(R)EI60	●

¹⁾ Współczynnik przenikania ciepła dla wełny mineralnej o gr. 250 mm i gęstości ok. 40 kg/m³ (spełnia wymagania WT 2021, Uc(max)=0,15 [W/m²K]).

²⁾ Ciężar nie uwzględnia masy materiału izolacyjnego.

³⁾ Klasyfikacja ogniowa LBO-033-KZ/22.

⁴⁾ Izolacyjność akustyczna od opadu deszczu zwykłego (40 mm/hr) dla kompletnego układu dachowego. Charakterystyka konfiguracji: wełna mineralna z włókien skalnych gr. 250 mm, gęstość około 40 kg/m³, standardowa dachówka ceramiczna, płyta gipsowo-kartonowa 2x12,5 mm.

ZUŻYCIE MATERIAŁÓW NA 1 M² ZABUDOWY PODDASZY W SYSTEMIE NIDA PODDASZE

Nazwa materiału	J.m.	Typ systemu Nida Poddasze			
		WP/CD60/37,5/Ogień+ ⁵⁾	WP/CD60/37,5/Cicha	WP/CD60/37,5/Twarda	WP/CD60/37,5/Hydro
Zużycie materiału na 1 m²					
Płyta Nida Ogień Plus 12,5 mm	m²	3,0	-	-	-
Płyta Nida Cicha 12,5 mm	m²	-	3,0	-	-
Płyta Nida Twarda 12,5 mm	m²	-	-	3,0	-
Płyta Nida Hydro 12,5 mm	m²	-	-	-	3,0
Profil Nida CD60	mb	2,5	2,5	2,5	2,5
Profil Nida UD27	mb	0,6	0,6	0,6	0,6
Wieszak do poddaszy Nida WP60	szt.	3,0	3,0	3,0	3,0
Łącznik wzdłużny Nida LW60	szt.	0,6	0,6	0,6	0,6
Kołek rozporowy ⁶⁾	szt.	0,6	0,6	0,6	0,6
Wkręty do drewna Nida 3,5x35 mm	szt.	6,0	6,0	6,0	6,0
Blachowkręty Nida 3,5x25 mm	szt.	6,0	-	-	-
Blachowkręty Nida 3,5x35 mm	szt.	6,0	-	-	-
Blachowkręty Nida 3,5x45 mm	szt.	-	-	-	-
Blachowkręty Nida 3,5x55 mm	szt.	18,0	-	-	-
Wkręty FixDens 4,2x25 mm	szt.	-	6,0	6,0	-
Wkręty FixDens 4,2x42 mm	szt.	-	6,0	6,0	-
Wkręty FixDens 4,2x60 mm	szt.	-	18,0	18,0	-
Blachowkręty Nida Hydro C5 3,5x25 mm	szt.	-	-	-	6,0
Blachowkręty Nida Hydro C5 3,5x41 mm	szt.	-	-	-	6,0
Blachowkręty Nida Hydro C5 3,5x55 mm	szt.	-	-	-	18,0
Taśma zbrojąca Nida	mb	1,4	1,4	1,4	1,4
Gips szpachlowy Nida Start	kg	0,9	0,9	-	-
Gips szpachlowy Nida Finish	kg	0,1	0,1	-	-
Gotowa masa szpachlowa Nida Hydromix ⁷⁾	kg	-	-	1,0	1,0
Paroizolacja ⁸⁾	m²	1,0	1,0	1,0	1,0
Wełna mineralna ⁸⁾	m²	1,0	1,0	1,0	1,0

⁵⁾ Alternatywnie stosować płyty Nida Woda Ogień Plus.

⁶⁾ Typ elementu kotwiącego dobrać indywidualnie pod względem typu podłoża oraz całkowitego ciężaru zabudowy.

⁷⁾ W przypadku płyt gipsowo-kartonowych z włóknami Nida Twarda alternatywnie stosować gips szpachlowy Nida Max.

⁸⁾ Zastosowanie wg wymagań.

Normy zużycia nie uwzględniają strat materiałowych.

nida Poddasze

Klasa odporności ogniowej:
**(R)EI15
(R)EI20**

Współczynnik przenikania ciepła U:
0,15 W/m²K

Izolacyjność akustyczna LpA:
40 dB

Ciężar 1m² zabudowy:
11,0-18,0 kg

Numer dokumentu związanego:
**LBO-033-KZ/22
EN 13964:2014-05**

Deklaracja Właściwości Użytkowych:
DoP/Loft System/0066/15.11.2016

SYSTEMY:
ES/CD60/12,5; ES/CD60/15

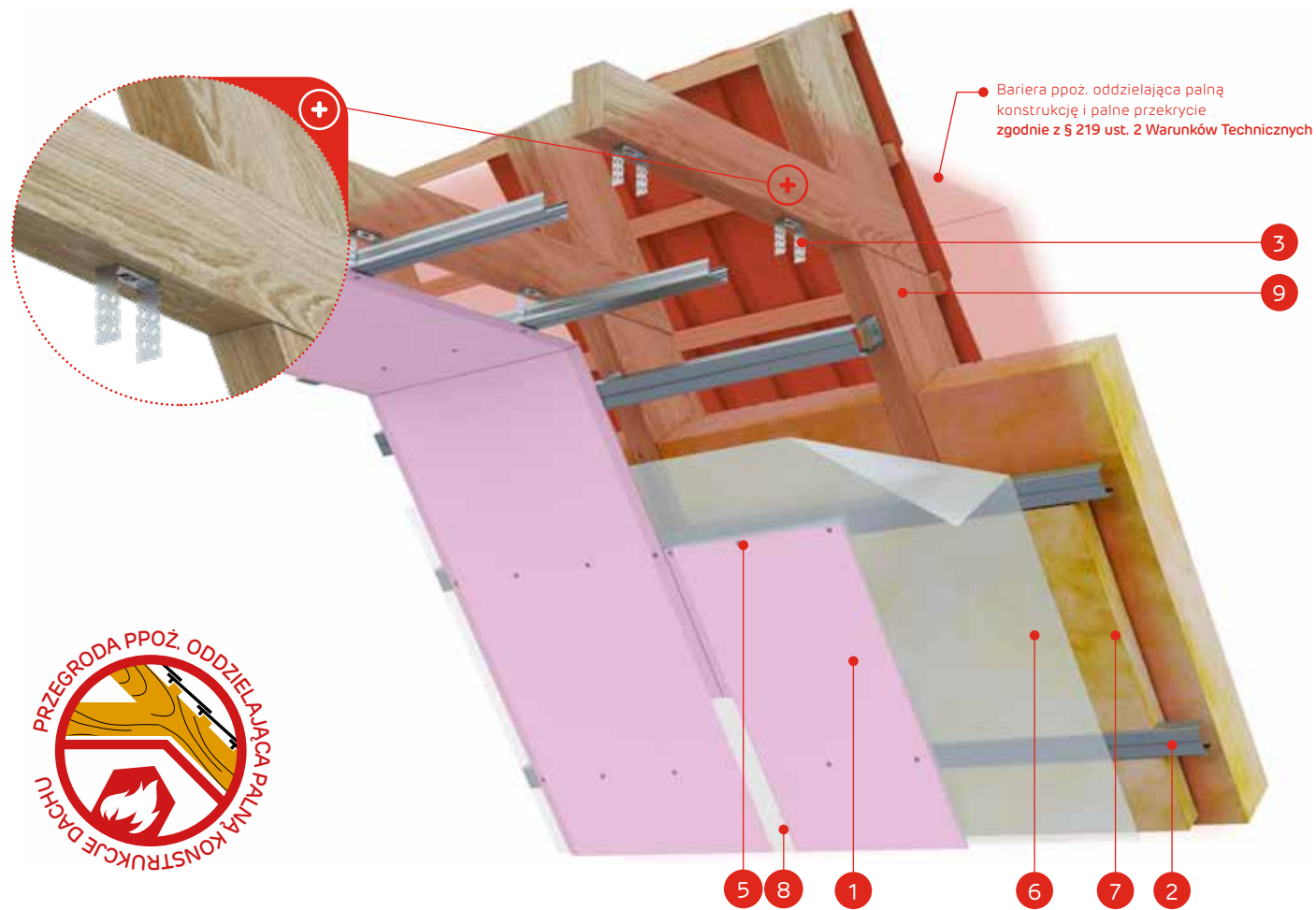

Bariera ppoż. oddzielająca palną konstrukcję i palne przekrycie zgodnie z § 219 ust. 2 Warunków Technicznych



MATERIAŁY:

1. Płyta gipsowo-kartonowa Nida
2. Profil Nida CD60
3. Element do mocowania Nida ES60
4. Wkręty do drewna Nida 3,5 x 35 mm
5. Blachowkręty Nida
6. Paroizolacja
7. Materiał izolacyjny wełna mineralna
8. Spoina pomiędzy płytami g-k wykonana z masy gipsowej Nida Start z taśmą zbrojącą Nida + Nida Finish
9. Konstrukcja więźby dachowej
10. Przekrycie dachu (dachówki, łąty, kontrłaty)
11. Bariera ppoż. oddzielająca palną konstrukcję i palne przekrycie

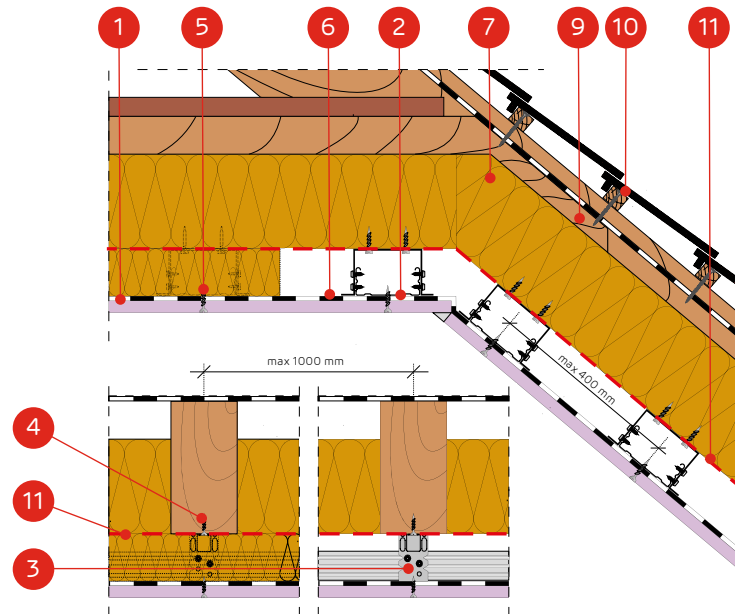

SYSTEM ZABUDOWY PODDASZY NA PROFILACH NIDA CD60 W UKŁADZIE RÓWNOLEGŁYM I ELEMENTACH DO MOCOWANIA NIDA ES60

PARAMETRY TECHNICZNE

Nazwa systemu Nida Poddasze	Poszycie płytami gipsowymi			Konstrukcja nośna		Materiał izolacyjny			Współczynnik przenikania ciepła ^{1) U}	Izolacyjność akustyczna ^{5) LpA [dB]}	Minimalna wysokość podwieszenia [mm]	Ciężar zabudowy ^{2) 1 m²} [kg]	Klasa odporności ogniowej ^{3) [min]}	System specjalny
	Nida	Grubość [mm]	Oznaczenie wg normy	Rozstaw łączników ES60 [mm]	Rozstaw profili sufitowych CD60 [mm]	Wełna mineralna	Grubość [mm]	Gęstość [kg/m³]						
ES/CD60/12,5/Expert	Expert	12,5	A	1000	400	szklana / skalna	opcja	opcja	0,15	40	43	11,0	-	-
ES/CD60/12,5/Woda ⁴⁾	Woda	12,5	H2	1000	400	szklana / skalna	opcja	opcja	0,15	40	43	11,0	-	-
ES/CD60/12,5/Ogień+	Ogień Plus	12,5	DF	1000	400	skalna	50	38	0,15	40	43	13,0	(R)EI15	-
ES/CD60/12,5/WodaOgień+	Woda Ogień Plus	12,5	DFH2	1000	400	skalna	50	38	0,15	40	43	13,0	(R)EI15	-
ES/CD60/12,5/Twarda	Twarda	12,5	DEFH1IR	1000	400	skalna	50	38	0,15	40	43	15,0	(R)EI15	●
ES/CD60/12,5/Hydro	Hydro	12,5	GMFH1I	1000	400	skalna	50	38	0,15	40	43	13,0	(R)EI15	●
ES/CD60/15/Ogień+	Ogień Plus	15,0	DF	1000	400	skalna	50	38	0,15	40	46	16,0	(R)EI20	-
ES/CD60/15/Twarda	Twarda	15,0	DEFH1IR	1000	400	skalna	50	38	0,15	40	46	18,0	(R)EI20	●
ES/CD60/15/Hydro	Hydro	15,0	GMFH1I	1000	400	skalna	50	38	0,15	40	46	16,0	(R)EI20	●

¹⁾ Współczynnik przenikania ciepła dla wełny mineralnej o gr. 250 mm i gęstości ok. 40 kg/m³ (spełnia wymagania WT 2021. Uc(max)=0,15 [W/m²K]).

²⁾ Ciężar nie uwzględnia masy materiału izolacyjnego.

³⁾ Klasyfikacja ogniowa LBO-033-KZ/22.

⁴⁾ W pomieszczeniach o wilgotności względnej powietrza do 85% w sekcjach narożnych na intensywne działanie wody zaleca się stosowanie płyt gipsowych z włóknami Nida Hydro (płaszczyny poziome i pionowe w okolicach wanny, prysznic itp.).

⁵⁾ Izolacyjność akustyczna od opadu deszczu zwykłego (40 mm/hr) dla kompletnego układu dachowego. Charakterystyka konfiguracji: wełna mineralna z włókien skalnych gr. 250 mm, gęstość około 40 kg/m³, standardowa dachówka ceramiczna, płyta gipsowo-kartonowa 2x12,5 mm.

ZUŻYCIE MATERIAŁÓW NA 1 M² ZABUDOWY PODDASZY W SYSTEMIE NIDA PODDASZE

Nazwa materiału	J.m.	Typ systemu Nida						
		ES/CD/12,5/Expert ⁶⁾	ES/CD/12,5/Ogień+ ⁷⁾	ES/CD/12,5/Twarda	ES/CD/12,5/Hydro	ES/CD/15/Ogień+	ES/CD/15/Twarda	ES/CD/15/Hydro
		Zużycie materiału na 1 m²						
Płyta Nida Expert 12,5 mm	m²	1,0	-	-	-	-	-	-
Płyta Nida Ogień Plus 12,5 mm	m²	-	1,0	-	-	-	-	-
Płyta Nida Twarda 12,5 mm	m²	-	-	1,0	-	-	-	-
Płyta Nida Hydro 12,5 mm	m²	-	-	-	1,0	-	-	-
Płyta Nida Ogień Plus 15,0 mm	m²	-	-	-	-	1,0	-	-
Płyta Nida Twarda 15,0 mm	m²	-	-	-	-	-	1,0	-
Płyta Nida Hydro 15,0 mm	m²	-	-	-	-	-	-	1,0
Profil Nida CD60	mb	2,5	2,5	2,5	2,5	2,5	2,5	2,5
Profil Nida UD27	mb	0,6	0,6	0,6	0,6	0,6	0,6	0,6
Element do mocowania Nida ES60	szt.	3,0	3,0	3,0	3,0	3,0	3,0	3,0
Łącznik wzdluzny Nida LW60	szt.	0,6	0,6	0,6	0,6	0,6	0,6	0,6
Kołek rozporowy ⁸⁾	szt.	0,6	0,6	0,6	0,6	0,6	0,6	0,6
Wkręty do drewna Nida 3,5x35 mm	szt.	6,0	6,0	6,0	6,0	6,0	6,0	6,0
Wkręty samowierzące FLAT HEAD 4,2x13 mm do blachy 1 mm	szt.	12,0	12,0	12,0	12,0	12,0	12,0	12,0
Blachowkręty Nida 3,5x25 mm	szt.	18,0	18,0	-	-	18,0	-	-
Wkręty FixDens 4,2x25 mm	szt.	-	-	18,0	-	-	18,0	-
Blachowkręty Nida Hydro C5 3,5x25 mm	szt.	-	-	-	18,0	-	-	18,0
Taśma zbrojąca Nida	mb	1,4	1,4	1,4	1,4	1,4	1,4	1,4
Gips szpachlowy Nida Start	kg	0,3	0,3	-	-	0,3	-	-
Gips szpachlowy Nida Finish	kg	0,1	0,1	-	-	0,3	-	-
Gotowa masa szpachlowa Nida Hydromix ⁹⁾	kg	-	-	0,4	0,4	-	0,4	0,4
Paroizolacja ¹⁰⁾	m²	1,0	1,0	1,0	1,0	1,0	1,0	1,0
Wełna mineralna ¹⁰⁾	m²	1,0	1,0	1,0	1,0	1,0	1,0	1,0

⁶⁾ Alternatywnie stosować płyty Nida Woda.

⁷⁾ Alternatywnie stosować płyty Nida Woda Ogień Plus.

⁸⁾ Typ elementu kotwiącego dobrać indywidualnie pod względem typu podłoża oraz całkowitego ciężaru zabudowy.

⁹⁾ W przypadku płyt gipsowo-kartonowych z włóknami Nida Twarda alternatywnie stosować gips szpachlowy Nida Max.

¹⁰⁾ Zastosowanie wg wymagań.

Normy zużycia nie uwzględniają strat materiałowych.

nida Poddasze



Klasa odporności ogniowej:
**(R)EI30
(R)EI60**



Współczynnik przenikania ciepła U:
0,15 W/m²K



Izolacyjność akustyczna LpA:
40 dB



Ciężar 1m² zabudowy:
19,0-42,0 kg



Numer dokumentu związanego:
**LBO-033-KZ/22
EN 13964:2014-05**

Deklaracja Właściwości Użytkowych:
DoP/Loft System/0066/15.11.2016

SYSTEMY:
ES/CD60/25; ES/CD60/30; ES/CD60/37,5

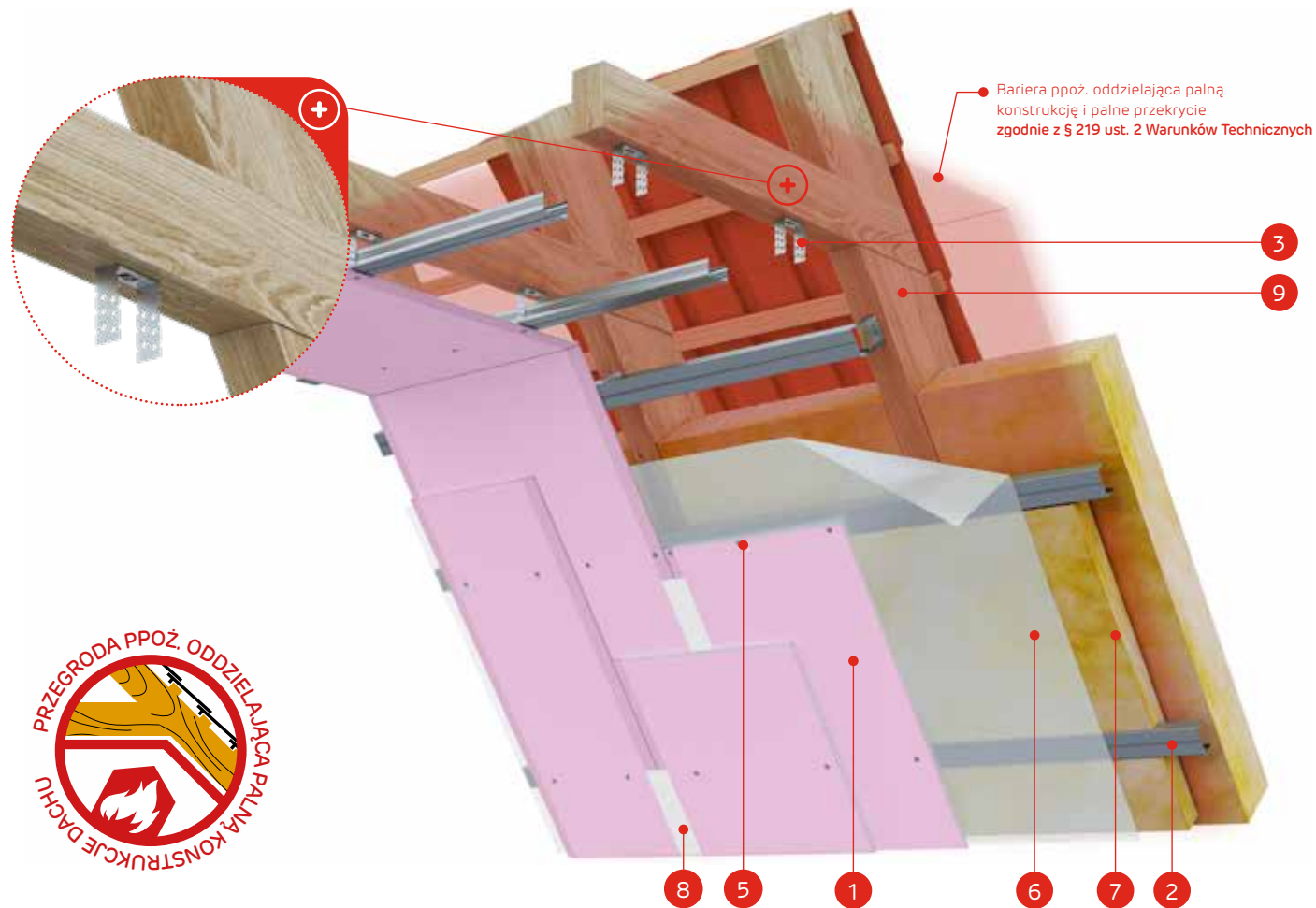

Bariera ppoż. oddzielająca palną konstrukcję i palne przekrycie zgodnie z § 219 ust. 2 Warunków Technicznych



MATERIAŁY:

1. Płyta gipsowo-kartonowa Nida
2. Profil Nida CD60
3. Element do mocowania Nida ES60
4. Wkręty do drewna Nida 3,5 x 35 mm
5. Blachowkręty Nida
6. Paroizolacja
7. Materiał izolacyjny wełna mineralna
8. Spoina pomiędzy płytami g-k wykonana z masy gipsowej Nida Start z taśmą zbrojącą Nida + Nida Finish
9. Konstrukcja więźby dachowej
10. Przekrycie dachu (dachówki, łąty, kontrłaty)
11. Bariera ppoż. oddzielająca palną konstrukcję i palne przekrycie

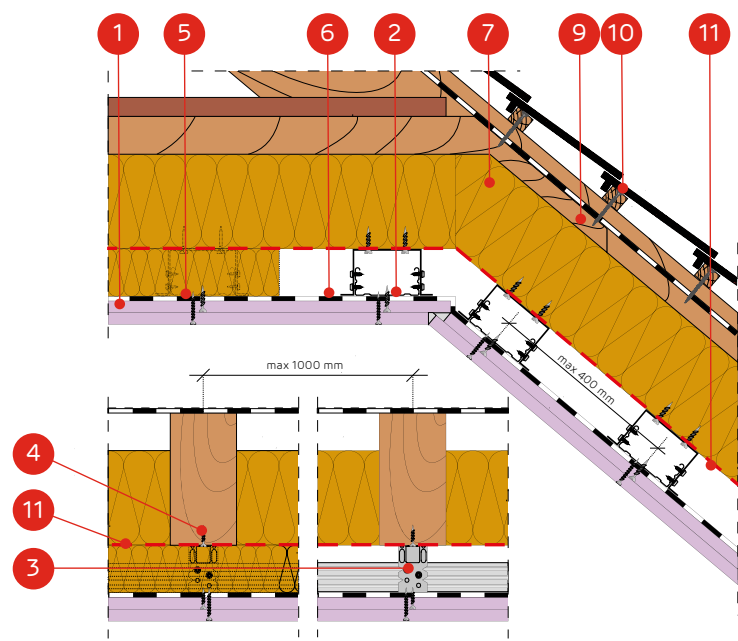

SYSTEM ZABUDOWY PODDASZY NA PROFILACH NIDA CD60 W UKŁADZIE RÓWNOLEGŁYM I ELEMENTACH DO MOCOWANIA NIDA ES60

PARAMETRY TECHNICZNE

Nazwa systemu Nida Poddasze	Poszycie płytami gipsowymi			Konstrukcja nośna		Materiał izolacyjny			Współczynnik przenikania ciepła ¹⁾ U	Izolacyjność akustyczna ²⁾ LpA [dB]	Minimalna wysokość podwieszenia [mm]	Ciężar zabudowy ³⁾ 1 m² [kg]	Klasa odporności ogniowej ³⁾ [min]	System specjalny
	Nida	Grubość [mm]	Oznaczenie wg normy	Rozstaw łączników ES60 [mm]	Rozstaw profili sufitowych CD60 [mm]	Wełna mineralna	Grubość [mm]	Gęstość [kg/m³]						
ES/CD60/25/Expert	Expert	2x12,5	A	1000	400	szklana / skalna	opcja	opcja	0,15	40	56	19,0	-	-
ES/CD60/25/Woda ⁴⁾	Woda	2x12,5	H2	1000	400	szklana / skalna	opcja	opcja	0,15	40	56	19,0	-	-
ES/CD60/25/OgieńTypF	Ogień Typ F	2x12,5	F	1000	400	skalną	50	38	0,15	40	56	20,0	(R)EI30	-
ES/CD60/25/Ogień+	Ogień Plus	2x12,5	DF	1000	400	skalną	50	38	0,15	40	56	24,0	(R)EI30	-
ES/CD60/25/WodaOgień+	Woda Ogień Plus	2x12,5	DFH2	1000	400	skalną	50	38	0,15	40	56	24,0	(R)EI30	-
ES/CD60/25/Hydro	Hydro	2x12,5	GMFH11	1000	400	skalną	50	38	0,15	40	56	25,0	(R)EI30	●
ES/CD60/25/Cicha	Cicha	2x12,5	DFH11R	1000	400	skalną	50	38	0,15	40	56	28,0	(R)EI60	●
ES/CD60/25/Twarda	Twarda	2x12,5	DEFH11R	1000	400	skalną	50	38	0,15	40	56	28,0	(R)EI60	●
ES/CD60/30/Ogień+	Ogień Plus	2x15,0	DF	1000	400	skalną	50	38	0,15	40	61	30,0	(R)EI60	-
ES/CD60/30/WodaOgień+	Woda Ogień Plus	2x15,0	DFH2	1000	400	skalną	50	38	0,15	40	61	30,0	(R)EI60	-
ES/CD60/30/Twarda	Twarda	2x15,0	DEFH11R	1000	400	skalną	50	38	0,15	40	61	34,0	(R)EI60	●
ES/CD60/30/Hydro	Hydro	2x15,0	GMFH11	1000	400	skalną	50	38	0,15	40	61	30,0	(R)EI60	●
ES/CD60/37,5/Ogień+	Ogień Plus	3x12,5	DF	1000	400	skalną	50	38	0,15	40	69	33,0	(R)EI60	-
ES/CD60/37,5/WodaOgień+	Woda Ogień Plus	3x12,5	DFH2	1000	400	skalną	50	38	0,15	40	69	33,0	(R)EI60	-
ES/CD60/37,5/Cicha	Cicha	3x12,5	DFH11R	1000	400	skalną	50	38	0,15	40	69	42,0	(R)EI60	●
ES/CD60/37,5/Twarda	Twarda	3x12,5	DEFH11R	1000	400	skalną	50	38	0,15	40	69	42,0	(R)EI60	●
ES/CD60/37,5/Hydro	Hydro	3x12,5	GMFH11	1000	400	skalną	50	38	0,15	40	69	36,0	(R)EI60	●

¹⁾ Współczynnik przenikania ciepła dla wełny mineralnej o gr. 250 mm i gęstości ok. 40 kg/m³ (spełnia wymagania WT 2021, U_{c(max)}=0,15 [W/m²K]).

²⁾ Ciężar nie uwzględnia masy materiału izolacyjnego.

³⁾ Klasyfikacja ogniowa LBO-033-KZ/22.

⁴⁾ W pomieszczeniach o wilgotności względnej powietrza do 85% w sekcjach narożnych na intensywne działanie wody zaleca się stosowanie płyt gipsowych z włóknami Nida Hydro (płaszczyny poziome i pionowe w okolicach wanny, prysznicza itp.).

⁵⁾ Izolacyjność akustyczna od opadu deszczu zwykłego (40 mm/h) dla kompletnego układu dachowego. Charakterystyka konfiguracji: wełna mineralna z włókien skalnych gr. 250 mm, gęstość około 40 kg/m³, standardowa dachówka ceramiczna, płyta gipsowo-kartonowa 2x12,5 mm.

ZUŻYCIE MATERIAŁÓW NA 1 M² ZABUDOWY PODDASZY W SYSTEMIE NIDA PODDASZE

Nazwa materiału	J.m.	Typ systemu Nida												
		ES/CD60/25/Expert ⁶⁾	ES/CD60/25/OgieńTypF	ES/CD60/25/Ogień+ ⁷⁾	ES/CD60/25/Hydro	ES/CD60/25/Cicha	ES/CD60/25/Twarda	ES/CD60/30/Ogień+	ES/CD60/30/Twarda	ES/CD60/30/Hydro	ES/CD60/37,5/Ogień+ ⁷⁾	ES/CD60/37,5/Cicha	ES/CD60/37,5/Twarda	ES/CD60/37,5/Hydro
Zużycie materiału na 1 m²														
Płyta Nida Expert 12,5 mm	m²	2,0	-	-	-	-	-	-	-	-	-	-	-	-
Płyta Nida Ogień Typ F 12,5 mm	m²	-	2,0	-	-	-	-	-	-	-	-	-	-	-
Płyta Nida Ogień Plus 12,5 mm	m²	-	-	2,0	-	-	-	-	-	-	3,0	-	-	-
Płyta Nida Hydro 12,5 mm	m²	-	-	-	2,0	-	-	-	-	-	-	-	3,0	-
Płyta Nida Cicha 12,5 mm	m²	-	-	-	-	2,0	-	-	-	-	-	3,0	-	-
Płyta Nida Twarda 12,5 mm	m²	-	-	-	-	-	2,0	-	-	-	-	-	3,0	-
Płyta Nida Ogień Plus 15,0 mm	m²	-	-	-	-	-	-	2,0	-	-	-	-	-	-
Płyta Nida Twarda 15,0 mm	m²	-	-	-	-	-	-	-	2,0	-	-	-	-	-
Płyta Nida Hydro 15,0 mm	m²	-	-	-	-	-	-	-	-	2,0	-	-	-	-
Profil Nida CD60	mb	2,5	2,5	2,5	2,5	2,5	2,5	2,5	2,5	2,5	2,5	2,5	2,5	2,5
Profil Nida UD27	mb	0,6	0,6	0,6	0,6	0,6	0,6	0,6	0,6	0,6	0,6	0,6	0,6	0,6
Element do mocowania Nida ES60	szt.	3,0	3,0	3,0	3,0	3,0	3,0	3,0	3,0	3,0	3,0	3,0	3,0	3,0
Łącznik wzdłużny Nida LW60	szt.	0,6	0,6	0,6	0,6	0,6	0,6	0,6	0,6	0,6	0,6	0,6	0,6	0,6
Kołek rozporowy ⁸⁾	szt.	0,6	0,6	0,6	0,6	0,6	0,6	0,6	0,6	0,6	0,6	0,6	0,6	0,6
Wkręty do drewna Nida 3,5x35 mm	szt.	6,0	6,0	6,0	6,0	6,0	6,0	6,0	6,0	6,0	6,0	6,0	6,0	6,0
Wkręty samowierzące FLAT HEAD 4,2x13 mm do blachy 1 mm	szt.	12,0	12,0	12,0	12,0	12,0	12,0	12,0	12,0	12,0	12,0	12,0	12,0	12,0
Blachowkręty Nida 3,5x25 mm	szt.	6,0	6,0	6,0	-	-	-	6,0	-	-	6,0	-	-	-
Blachowkręty Nida 3,5x35 mm	szt.	18,0	18,0	18,0	-	-	-	-	-	-	6,0	-	-	-
Blachowkręty Nida 3,5x45 mm	szt.	-	-	-	-	-	-	18,0	-	-	-	-	-	-
Blachowkręty Nida 3,5x55 mm	szt.	-	-	-	-	-	-	-	-	-	18,0	-	-	-
Wkręty FixDens 4,2x25 mm	szt.	-	-	-	-	6,0	6,0	-	6,0	-	-	6,0	6,0	-
Wkręty FixDens 4,2x42 mm	szt.	-	-	-	-	18,0	18,0	-	18,0	-	-	6,0	6,0	-
Wkręty FixDens 4,2x60 mm	szt.	-	-	-	-	-	-	-	-	-	-	18,0	18,0	-
Blachowkręty Nida Hydro C5 3,5x25 mm	szt.	-	-	-	6,0	-	-	-	-	6,0	-	-	-	6,0
Blachowkręty Nida Hydro C5 3,5x41 mm	szt.	-	-	-	18,0	-	-	-	-	18,0	-	-	-	6,0
Blachowkręty Nida Hydro C5 3,5x55 mm	szt.	-	-	-	-	-	-	-	-	-	-	-	-	18,0
Taśma zbrojąca Nida	mb	1,4	1,4	1,4	1,4	1,4	1,4	1,4	1,4	1,4	1,4	1,4	1,4	1,4
Gips szpachlowy Nida Start	kg	0,6	0,6	0,6	-	0,6	-	0,6	-	-	0,9	0,9	-	-
Gips szpachlowy Nida Finish	kg	0,1	0,1	0,1	-	0,1	-	0,1	-	-	0,1	0,1	-	-
Gotowa masa szpachlowa Nida Hydromix ⁹⁾	kg	-	-	-	0,7	-	0,7	-	0,7	0,7	-	-	1,0	1,0
Paroizolacja ¹⁰⁾	m²	1,0	1,0	1,0	1,0	1,0	1,0	1,0	1,0	1,0	1,0	1,0	1,0	1,0
Wełna mineralna ¹⁰⁾	m²	1,0	1,0	1,0	1,0	1,0	1,0	1,0	1,0	1,0	1,0	1,0	1,0	1,0

⁶⁾ Alternatywnie stosować płyty Nida Woda.

⁷⁾ Alternatywnie stosować płyty Nida Woda Ogień Plus.

⁸⁾ Typ elementu kotwiącego dobrać indywidualnie pod względem typu podłoża oraz całkowitego ciężaru zabudowy.

⁹⁾ W przypadku płyt gipsowo-kartonowych z włóknami Nida Twarda alternatywnie stosować gips szpachlowy Nida Max.

¹⁰⁾ Zastosowanie wg wymagań.

Normy zużycia nie uwzględniają strat materiałowych.

nida Poddasze

Klasa odporności ogniowej:
**(R)EI15
(R)EI20**

Współczynnik przenikania ciepła U:
0,15 W/m²K

Izolacyjność akustyczna LpA:
40 dB

Ciężar 1m² zabudowy:
11,0-18,0 kg

Numer dokumentu związanego:
**LBO-033-KZ/22
EN 13964:2014-05**

Deklaracja Właściwości Użytkowych:
DoP/Loft System/0066/15.11.2016

SYSTEMY:
EL/CD60/12,5; EL/CD60/15

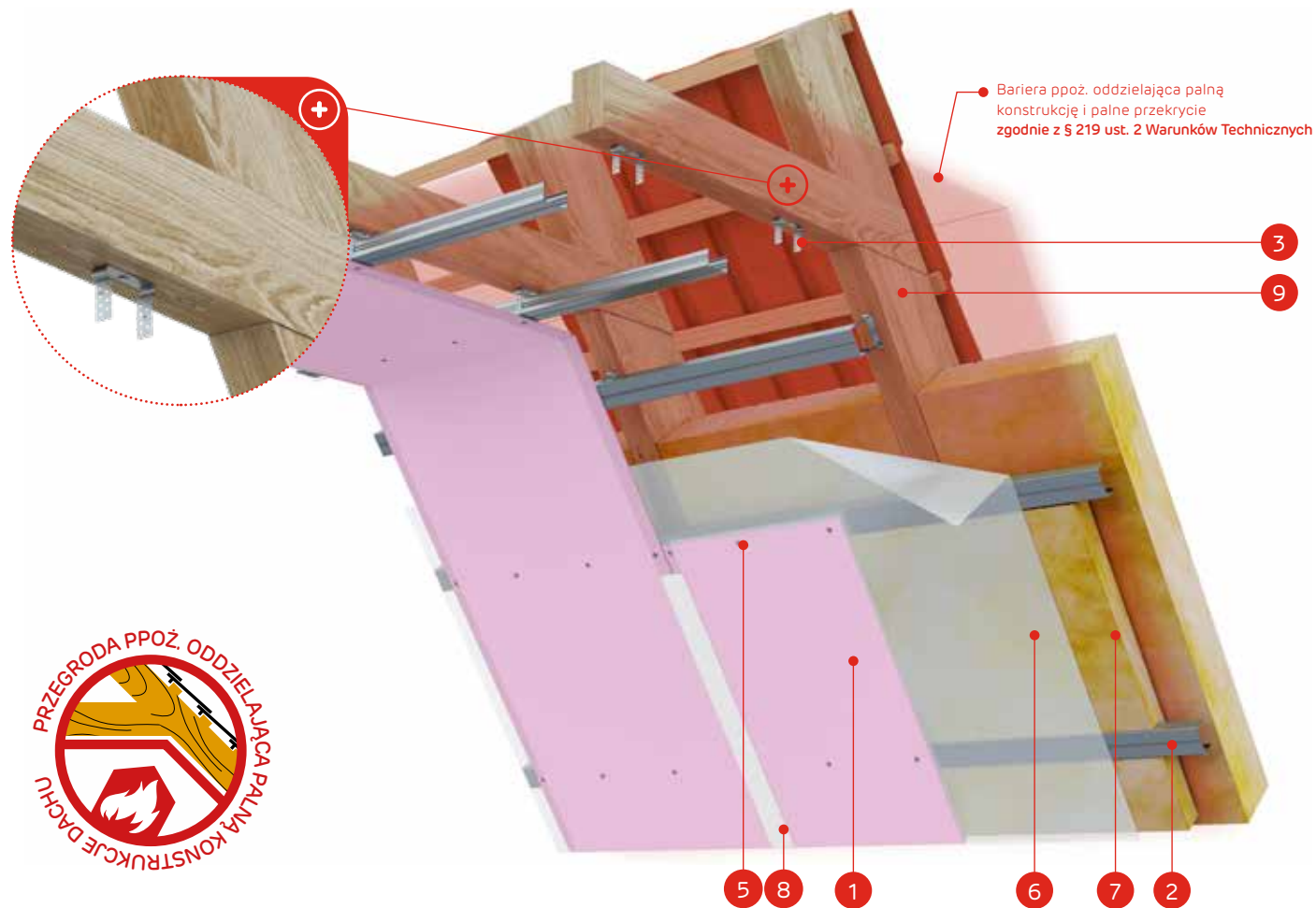

Bariera ppoż. oddzielająca palną konstrukcję i palne przekrycie zgodnie z § 219 ust. 2 Warunków Technicznych



MATERIAŁY:

1. Płyta gipsowo-kartonowa Nida
2. Profil Nida CD60
3. Element do mocowania elastyczny Nida EL60
4. Wkręty do drewna Nida 3,5 x 35 mm
5. Blachowkręty Nida
6. Paroizolacja
7. Materiał izolacyjny wełna mineralna
8. Spoina pomiędzy płytami g-k wykonana z masy gipsowej Nida Start z taśmą zbrojącą Nida + Nida Finish
9. Konstrukcja więźby dachowej
10. Przekrycie dachu (dachówki, łąty, kontrłaty)
11. Bariera ppoż. oddzielająca palną konstrukcję i palne przekrycie

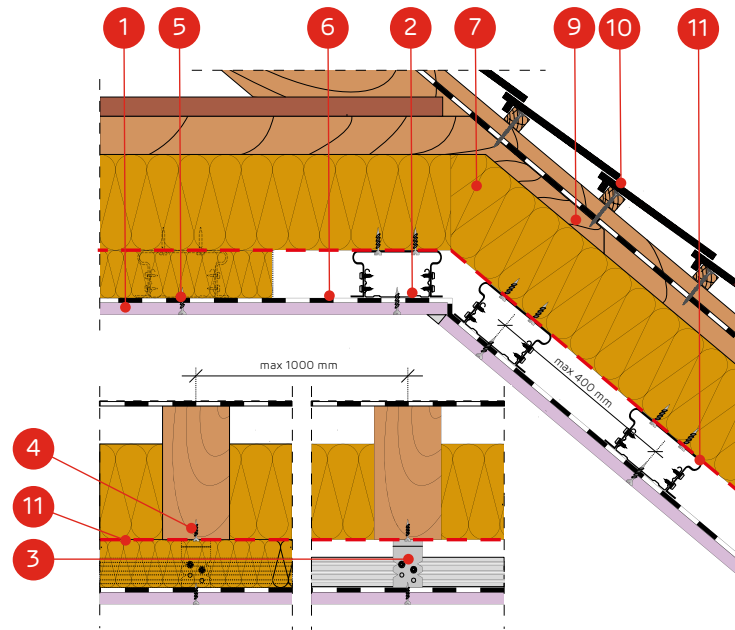

SYSTEM ZABUDOWY PODDASZY NA PROFILACH NIDA CD60 W UKŁADZIE RÓWNOLEGŁYM I ELEMENTACH DO MOCOWANIA ELASTYCZNYCH NIDA EL60

PARAMETRY TECHNICZNE

Nazwa systemu Nida Poddasze	Poszycie płytami gipsowymi			Konstrukcja nośna		Materiał izolacyjny			Współczynnik przenikania ciepła ^{1) U}	Izolacyjność akustyczna ^{2) LpA [dB]}	Minimalna wysokość podwieszenia [mm]	Ciężar zabudowy ^{3) 1 m²} [kg]	Klasa odporności ogniowej ³⁾ [min]	System specjalny
	Nida	Grubość [mm]	Oznaczenie wg normy	Rozstaw łączników EL60 [mm]	Rozstaw profili sufitowych CD60 [mm]	Wełna mineralna	Grubość [mm]	Gęstość [kg/m³]						
EL/CD60/12,5/Expert	Expert	12,5	A	1000	400	szklana / skalna	opcja	opcja	0,15	40	43	11,0	-	-
EL/CD60/12,5/Woda ⁴⁾	Woda	12,5	H2	1000	400	szklana / skalna	opcja	opcja	0,15	40	43	11,0	-	-
EL/CD60/12,5/Ogień+	Ogień Plus	12,5	DF	1000	400	skalna	50	38	0,15	40	43	13,0	(R)EI15	-
EL/CD60/12,5/WodaOgień+	Woda Ogień Plus	12,5	DFH2	1000	400	skalna	50	38	0,15	40	43	13,0	(R)EI15	-
EL/CD60/12,5/Twarda	Twarda	12,5	DEFH1R	1000	400	skalna	50	38	0,15	40	43	15,0	(R)EI15	●
EL/CD60/12,5/Hydro	Hydro	12,5	GMFH1I	1000	400	skalna	50	38	0,15	40	43	13,0	(R)EI15	●
EL/CD60/15/Ogień+	Ogień Plus	15,0	DF	1000	400	skalna	50	38	0,15	40	46	16,0	(R)EI20	-
EL/CD60/15/Twarda	Twarda	15,0	DEFH1R	1000	400	skalna	50	38	0,15	40	46	18,0	(R)EI20	●
EL/CD60/15/Hydro	Hydro	15,0	GMFH1I	1000	400	skalna	50	38	0,15	40	46	16,0	(R)EI20	●

¹⁾ Współczynnik przenikania ciepła dla wełny mineralnej o gr. 250 mm i gęstości ok. 40 kg/m³ (spełnia wymagania WT 2021. Uc(max)=0,15 [W/m²K]).

²⁾ Ciężar nie uwzględnia masy materiału izolacyjnego.

³⁾ Klasyfikacja ogniowa LBO-033-KZ/22.

⁴⁾ W pomieszczeniach o wilgotności względnej powietrza do 85% w sekcjach narożnych na intensywne działanie wody zaleca się stosowanie płyt gipsowych z włóknami Nida Hydro (płaszczyzny poziome i pionowe w okolicach wanny, prysznic itp.).

⁵⁾ Izolacyjność akustyczna od opadu deszczu zwykłego (40 mm/h) dla kompletnego układu dachowego. Charakterystyka konfiguracji: wełna mineralna z włókien skalnych gr. 250 mm, gęstość około 40 kg/m³, standardowa dachówka ceramiczna, płyta gipsowo-kartonowa 2x12,5 mm.

ZUŻYCIE MATERIAŁÓW NA 1 M² ZABUDOWY PODDASZY W SYSTEMIE NIDA PODDASZE

Nazwa materiału	J.m.	Typ systemu Nida						
		EL/CD60/12,5/Expert ⁶⁾	EL/CD60/12,5/Ogień+ ⁷⁾	EL/CD60/12,5/Twarda	EL/CD60/12,5/Hydro	EL/CD60/15/Ogień+	EL/CD60/15/Twarda	EL/CD60/15/Hydro
		Zużycie materiału na 1 m²						
Płyta Nida Expert 12,5 mm	m²	1,0	-	-	-	-	-	-
Płyta Nida Ogień Plus 12,5 mm	m²	-	1,0	-	-	-	-	-
Płyta Nida Twarda 12,5 mm	m²	-	-	1,0	-	-	-	-
Płyta Nida Hydro 12,5 mm	m²	-	-	-	1,0	-	-	-
Płyta Nida Ogień Plus 15,0 mm	m²	-	-	-	-	1,0	-	-
Płyta Nida Twarda 15,0 mm	m²	-	-	-	-	-	1,0	-
Płyta Nida Hydro 15,0 mm	m²	-	-	-	-	-	-	1,0
Profil Nida CD60	mb	2,5	2,5	2,5	2,5	2,5	2,5	2,5
Profil Nida UD27	mb	0,6	0,6	0,6	0,6	0,6	0,6	0,6
Element do mocowania Nida EL60	szt.	3,0	3,0	3,0	3,0	3,0	3,0	3,0
Łącznik wzdłużny Nida LW60	szt.	0,6	0,6	0,6	0,6	0,6	0,6	0,6
Kotek rozporowy ⁸⁾	szt.	0,6	0,6	0,6	0,6	0,6	0,6	0,6
Wkręty do drewna Nida 3,5x35 mm	szt.	6,0	6,0	6,0	6,0	6,0	6,0	6,0
Wkręty samowierzące FLAT HEAD 4,2x13 mm do blachy 1 mm	szt.	12,0	12,0	12,0	12,0	12,0	12,0	12,0
Blachowkręty Nida 3,5x25 mm	szt.	18,0	18,0	-	-	18,0	-	-
Wkręty FixDens 4,2x25 mm	szt.	-	-	18,0	-	-	18,0	-
Blachowkręty Nida Hydro C5 3,5x25 mm	szt.	-	-	-	18,0	-	-	18,0
Taśma zbrojąca Nida	mb	1,4	1,4	1,4	1,4	1,4	1,4	1,4
Gips szpachlowy Nida Start	kg	0,3	0,3	-	-	0,3	-	-
Gips szpachlowy Nida Finish	kg	0,1	0,1	-	-	0,3	-	-
Gotowa masa szpachlowa Nida Hydromix ⁹⁾	kg	-	-	0,4	0,4	-	0,4	0,4
Paroizolacja ¹⁰⁾	m²	1,0	1,0	1,0	1,0	1,0	1,0	1,0
Wełna mineralna ¹⁰⁾	m²	1,0	1,0	1,0	1,0	1,0	1,0	1,0

⁶⁾ Alternatywnie stosować płyty Nida Woda.

⁷⁾ Alternatywnie stosować płyty Nida Woda Ogień Plus.

⁸⁾ Typ elementu kotwiącego dobrać indywidualnie pod względem typu podłoża oraz całkowitego ciężaru zabudowy.

⁹⁾ W przypadku płyt gipsowo-kartonowych z włóknami Nida Twarda alternatywnie stosować gips szpachlowy Nida Max.

¹⁰⁾ Zastosowanie wg wymagań.

Normy zużycia nie uwzględniają strat materiałowych.

nida Poddasze



Klasa odporności ogniowej:
**(R)EI30
(R)EI60**



Współczynnik przenikania ciepła U:
0,15 W/m²K



Izolacyjność akustyczna LpA:
40 dB



Ciężar 1m² zabudowy:
19,0-42,0 kg



Numer dokumentu związanego:
**LBO-033-KZ/22
EN 13964:2014-05**

Deklaracja Właściwości Użytkowych:
DoP/Loft System/0066/15.11.2016

SYSTEMY:
EL/CD60/25; EL/CD60/30; EL/CD60/37,5

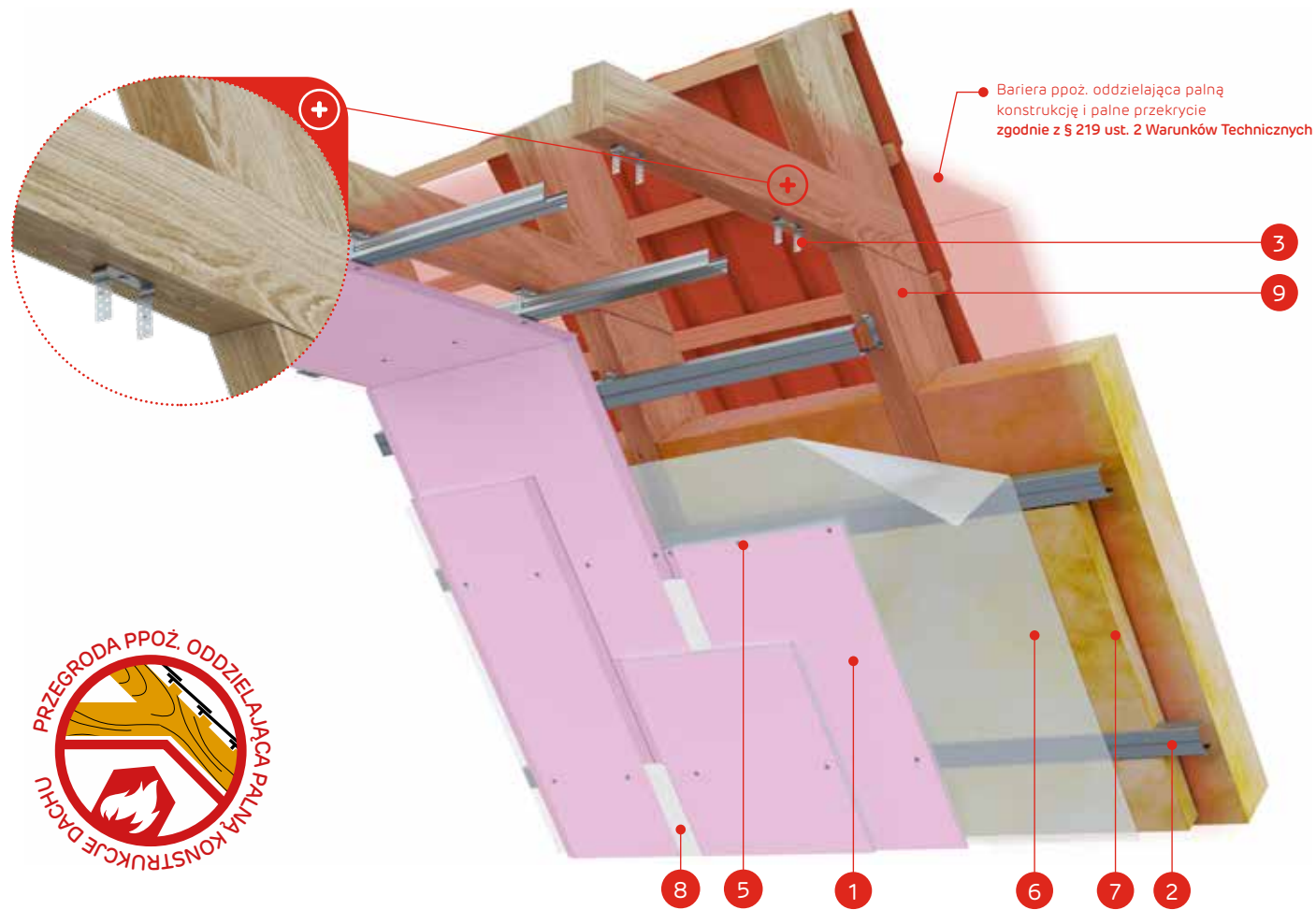

Bariera ppoż. oddzielająca palną konstrukcję i palne przekrycie zgodnie z § 219 ust. 2 Warunków Technicznych



MATERIAŁY:

1. Płyta gipsowo-kartonowa Nida
2. Profil Nida CD60
3. Element do mocowania elastyczny Nida EL60
4. Wkręty do drewna Nida 3,5 x 35 mm
5. Blachowkręty Nida
6. Paroizolacja
7. Materiał izolacyjny wełna mineralna
8. Spoina pomiędzy płytami g-k wykonana z masy gipsowej Nida Start z taśmą zbrojącą Nida + Nida Finish
9. Konstrukcja więźby dachowej
10. Przekrycie dachu (dachówki, łąty, kontrłaty)
11. Bariera ppoż. oddzielająca palną konstrukcję i palne przekrycie

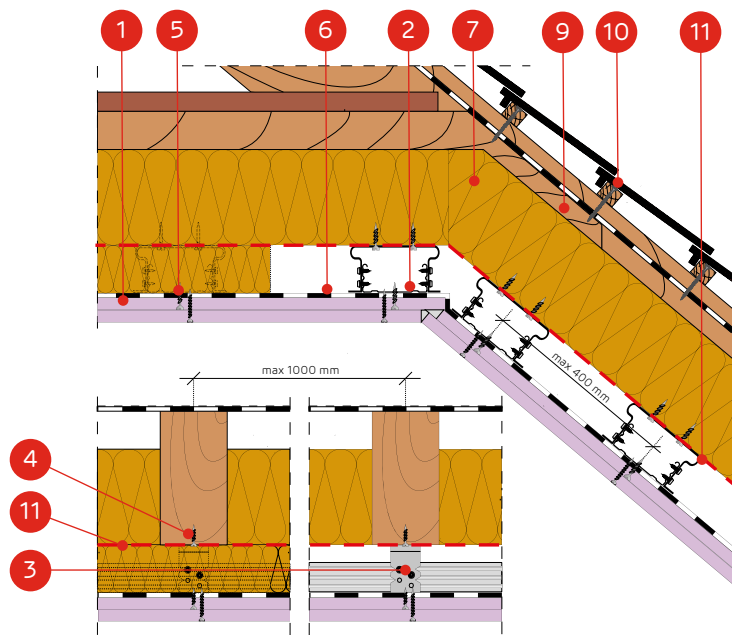

SYSTEM ZABUDOWY PODDASZY NA PROFILACH NIDA CD60 W UKŁADZIE RÓWNOLEGŁYM I ELEMENTACH DO MOCOWANIA ELASTYCZNYCH NIDA EL60

PARAMETRY TECHNICZNE

Nazwa systemu Nida Poddasze	Posycie płytami gipsowymi			Konstrukcja nośna		Materiał izolacyjny			Współczynnik przenikania ciepła ¹⁾ U	Izolacyjność akustyczna ²⁾ LpA [dB]	Minimalna wysokość podwieszenia [mm]	Ciężar zabudowy ²⁾ 1 m² [kg]	Klasa odporności ogniowej ³⁾ [min]	System specjalny
	Nida	Grubość [mm]	Oznaczenie wg normy	Rozstaw łączników EL60 [mm]	Rozstaw profili sufitowych CD60 [mm]	Wełna mineralna	Grubość [mm]	Gęstość [kg/m³]						
EL/CD60/25/Expert	Expert	2x12,5	A	1000	400	szklana / skalna	opcja	opcja	0,15	40	56	19,0	-	-
EL/CD60/25/Woda ⁴⁾	Woda	2x12,5	H2	1000	400	szklana / skalna	opcja	opcja	0,15	40	56	19,0	-	-
EL/CD60/25/OgieńTypF	Ogień Typ F	2x12,5	F	1000	400	skalna	50	38	0,15	40	56	20,0	(R)EI30	-
EL/CD60/25/Ogień+	Ogień Plus	2x12,5	DF	1000	400	skalna	50	38	0,15	40	56	24,0	(R)EI30	-
EL/CD60/25/WodaOgień+	Woda Ogień Plus	2x12,5	DFH2	1000	400	skalna	50	38	0,15	40	56	24,0	(R)EI30	-
EL/CD60/25/Hydro	Hydro	2x12,5	GMFH1I	1000	400	skalna	50	38	0,15	40	56	25,0	(R)EI30	●
EL/CD60/25/Cicha	Cicha	2x12,5	DFH1IR	1000	400	skalna	50	38	0,15	40	56	28,0	(R)EI60	●
EL/CD60/25/Twarda	Twarda	2x12,5	DEFH1IR	1000	400	skalna	50	38	0,15	40	56	28,0	(R)EI60	●
EL/CD60/30/Ogień+	Ogień Plus	2x15,0	DF	1000	400	skalna	50	38	0,15	40	61	30,0	(R)EI60	-
EL/CD60/30/WodaOgień+	Woda Ogień Plus	2x15,0	DFH2	1000	400	skalna	50	38	0,15	40	61	30,0	(R)EI60	-
EL/CD60/30/Twarda	Twarda	2x15,0	DEFH1IR	1000	400	skalna	50	38	0,15	40	61	34,0	(R)EI60	●
EL/CD60/30/Hydro	Hydro	2x15,0	GMFH1I	1000	400	skalna	50	38	0,15	40	61	30,0	(R)EI60	●
EL/CD60/37,5/Ogień+	Ogień Plus	3x12,5	DF	1000	400	skalna	50	38	0,15	40	69	33,0	(R)EI60	-
EL/CD60/37,5/WodaOgień+	Woda Ogień Plus	3x12,5	DFH2	1000	400	skalna	50	38	0,15	40	69	33,0	(R)EI60	-
EL/CD60/37,5/Cicha	Cicha	3x12,5	DFH1IR	1000	400	skalna	50	38	0,15	40	69	42,0	(R)EI60	●
EL/CD60/37,5/Twarda	Twarda	3x12,5	DEFH1IR	1000	400	skalna	50	38	0,15	40	69	42,0	(R)EI60	●
EL/CD60/37,5/Hydro	Hydro	3x12,5	GMFH1I	1000	400	skalna	50	38	0,15	40	69	36,0	(R)EI60	●

¹⁾ Współczynnik przenikania ciepła dla wełny mineralnej o gr. 250 mm i gęstości ok. 40 kg/m³ (spełnia wymagania WT 2021, Uc(max)=0,15 [W/m²K]).

²⁾ Ciężar nie uwzględnia masy materiału izolacyjnego.

³⁾ Klasyfikacja ogniowa LBO-033-KZ/22.

⁴⁾ W pomieszczeniach o wilgotności względnej powietrza do 85% w sekcjach narożnych na intensywne działanie wody zaleca się stosowanie płyt gipsowych z włóknami Nida Hydro (płaszczyzny poziome i pionowe w okolicach wanny, prysznicza itp.).

⁵⁾ Izolacyjność akustyczna od opadu deszczu zwykłego (40 mm/hr) dla kompletnego układu dachowego. Charakterystyka konfiguracji: wełna mineralna z włókien skalnych gr. 250 mm, gęstość około 40 kg/m³, standardowa dachówka ceramiczna, płyta gipsowo-kartonowa 2x12,5 mm.

ZUŻYCIE MATERIAŁÓW NA 1 M² ZABUDOWY PODDASZY W SYSTEMIE NIDA PODDASZE

Nazwa materiału	J.m.	Typ systemu Nida												
		EL/CD60/25/Expert ⁶⁾	EL/CD60/25/OgieńTypF	EL/CD60/25/Ogień+ ⁷⁾	EL/CD60/25/Hydro	EL/CD60/25/Cicha	EL/CD60/25/Twarda	EL/CD60/30/Ogień+	EL/CD60/30/Twarda	EL/CD60/30/Hydro	EL/CD60/37,5/Ogień+ ⁷⁾	EL/CD60/37,5/Cicha	EL/CD60/37,5/Twarda	EL/CD60/37,5/Hydro
		Zużycie materiału na 1 m²												
Płyta Nida Expert 12,5 mm	m²	2,0	-	-	-	-	-	-	-	-	-	-	-	-
Płyta Nida Ogień Typ F 12,5 mm	m²	-	2,0	-	-	-	-	-	-	-	-	-	-	-
Płyta Nida Ogień Plus 12,5 mm	m²	-	-	2,0	-	-	-	-	-	-	3,0	-	-	-
Płyta Nida Hydro 12,5 mm	m²	-	-	-	2,0	-	-	-	-	-	-	-	-	3,0
Płyta Nida Cicha 12,5 mm	m²	-	-	-	-	2,0	-	-	-	-	-	3,0	-	-
Płyta Nida Twarda 12,5 mm	m²	-	-	-	-	-	2,0	-	-	-	-	-	3,0	-
Płyta Nida Ogień Plus 15,0 mm	m²	-	-	-	-	-	-	2,0	-	-	-	-	-	-
Płyta Nida Twarda 15,0 mm	m²	-	-	-	-	-	-	-	2,0	-	-	-	-	-
Płyta Nida Hydro 15,0 mm	m²	-	-	-	-	-	-	-	-	2,0	-	-	-	-
Profil Nida CD60	mb	2,5	2,5	2,5	2,5	2,5	2,5	2,5	2,5	2,5	2,5	2,5	2,5	2,5
Profil Nida UD27	mb	0,6	0,6	0,6	0,6	0,6	0,6	0,6	0,6	0,6	0,6	0,6	0,6	0,6
Element do mocowania Nida EL60	szt.	3,0	3,0	3,0	3,0	3,0	3,0	3,0	3,0	3,0	3,0	3,0	3,0	3,0
Łącznik wzdłużny Nida LW60	szt.	0,6	0,6	0,6	0,6	0,6	0,6	0,6	0,6	0,6	0,6	0,6	0,6	0,6
Kołek rozporowy ⁸⁾	szt.	0,6	0,6	0,6	0,6	0,6	0,6	0,6	0,6	0,6	0,6	0,6	0,6	0,6
Wkręty do drewna Nida 3,5x35 mm	szt.	6,0	6,0	6,0	6,0	6,0	6,0	6,0	6,0	6,0	6,0	6,0	6,0	6,0
Wkręty samowierzące FLAT HEAD 4,2x13 mm do blachy 1 mm	szt.	12,0	12,0	12,0	12,0	12,0	12,0	12,0	12,0	12,0	12,0	12,0	12,0	12,0
Blachowkręty Nida 3,5x25 mm	szt.	6,0	6,0	6,0	-	-	-	6,0	-	-	6,0	-	-	-
Blachowkręty Nida 3,5x35 mm	szt.	18,0	18,0	18,0	-	-	-	-	-	-	6,0	-	-	-
Blachowkręty Nida 3,5x45 mm	szt.	-	-	-	-	-	-	-	18,0	-	-	-	-	-
Blachowkręty Nida 3,5x55 mm	szt.	-	-	-	-	-	-	-	-	-	-	18,0	-	-
Wkręty FixDens 4,2x25 mm	szt.	-	-	-	-	6,0	6,0	-	6,0	-	-	6,0	6,0	-
Wkręty FixDens 4,2x42 mm	szt.	-	-	-	-	18,0	18,0	-	18,0	-	-	6,0	6,0	-
Wkręty FixDens 4,2x60 mm	szt.	-	-	-	-	-	-	-	-	-	-	18,0	18,0	-
Blachowkręty Nida Hydro C5 3,5x25 mm	szt.	-	-	-	6,0	-	-	-	-	6,0	-	-	-	6,0
Blachowkręty Nida Hydro C5 3,5x41 mm	szt.	-	-	-	18,0	-	-	-	-	18,0	-	-	-	6,0
Blachowkręty Nida Hydro C5 3,5x55 mm	szt.	-	-	-	-	-	-	-	-	-	-	-	-	18,0
Taśma zbrojąca Nida	mb	1,4	1,4	1,4	1,4	1,4	1,4	1,4	1,4	1,4	1,4	1,4	1,4	1,4
Gips szpachlowy Nida Start	kg	0,6	0,6	0,6	-	0,6	-	0,6	-	-	0,9	0,9	-	-
Gips szpachlowy Nida Finish	kg	0,1	0,1	0,1	-	0,1	-	0,1	-	-	0,1	0,1	-	-
Gotowa masa szpachlowa Nida Hydromix ⁹⁾	kg	-	-	-	0,7	-	0,7	-	0,7	0,7	-	-	1,0	1,0
Paroizolacja ¹⁰⁾	m²	1,0	1,0	1,0	1,0	1,0	1,0	1,0	1,0	1,0	1,0	1,0	1,0	1,0
Wełna mineralna ¹⁰⁾	m²	1,0	1,0	1,0	1,0	1,0	1,0	1,0	1,0	1,0	1,0	1,0	1,0	1,0

⁶⁾ Alternatywnie stosować płyty Nida Woda.

⁷⁾ Alternatywnie stosować płyty Nida Woda Ogień Plus.

⁸⁾ Typ elementu kotwiącego dobrać indywidualnie pod względem typu podłoża oraz całkowitego ciężaru zabudowy.

⁹⁾ W przypadku płyt gipsowo-kartonowych z włóknami Nida Twarda alternatywnie stosować gips szpachlowy Nida Max.

¹⁰⁾ Zastosowanie wg wymagań.

Normy zużycia nie uwzględniają strat materiałowych.

nida Poddasze



Klasa odporności ogniowej:
**(R)EI15
(R)EI20**



Współczynnik przenikania ciepła U:
0,15 W/m²K



Izolacyjność akustyczna LpA:
40 dB



Ciężar 1m² zabudowy:
11,0-18,0 kg



Numer dokumentu związanego:
**LBO-033-KZ/22
EN 13964:2014-05**

Deklaracja Właściwości Użytkowych:
DoP/Loft System/0067/15.11.2016

SYSTEMY:
PK/12,5; PK/15

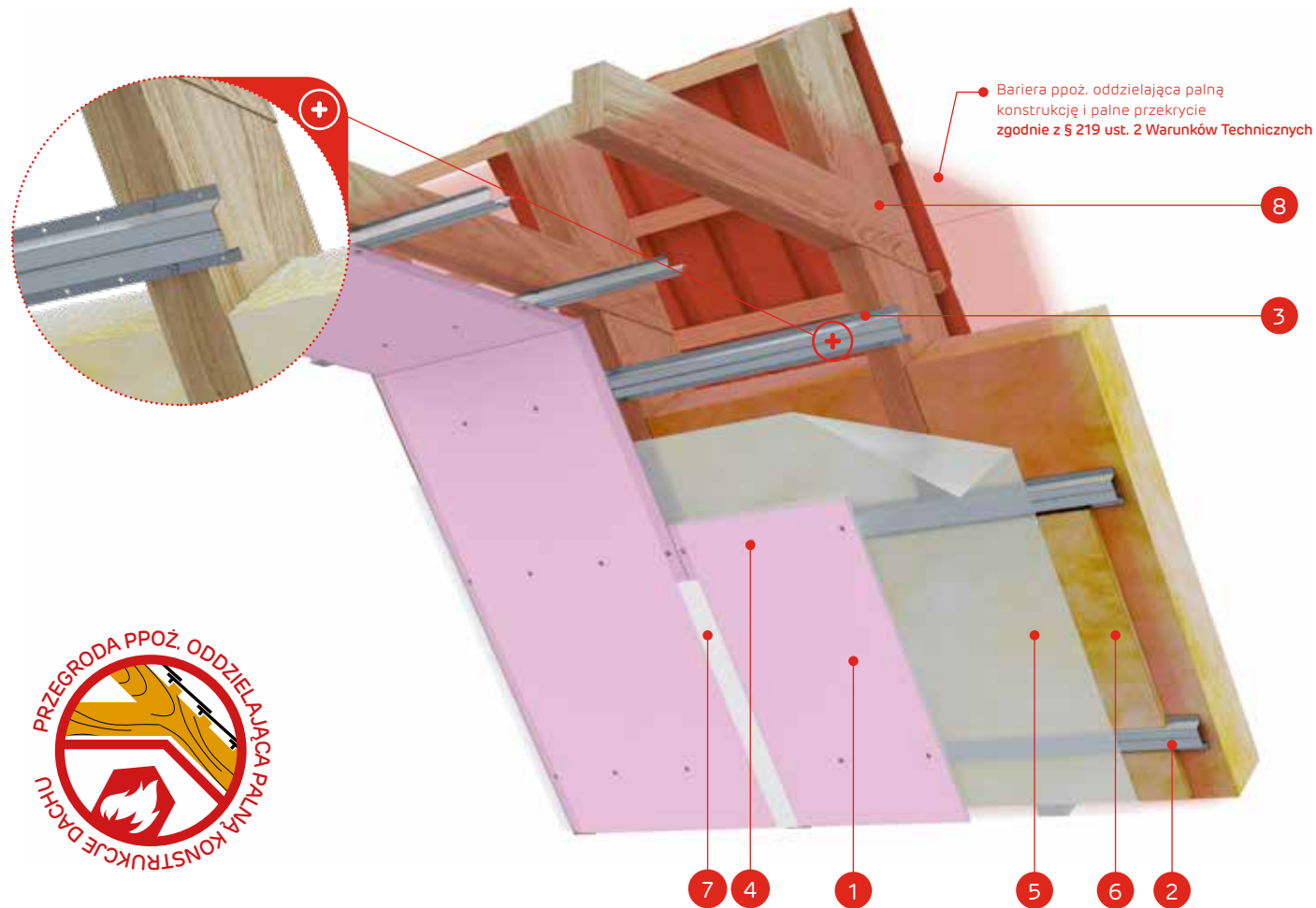

MATERIAŁY:

1. Płyta gipsowo-kartonowa Nida
2. Profil Nida PK48
3. Wkręty do drewna Nida 3,5 x 35 mm
4. Blachowkręty Nida
5. Paroizolacja
6. Materiał izolacyjny wełna mineralna
7. Spoina pomiędzy płytami g-k wykonana np. z masy gipsowej Nida Start z taśmą zbrojącą Nida + Nida Finish
8. Konstrukcja więźby dachowej
9. Przekrycie dachu (dachówki, łaty, kontrłaty)
10. Bariera ppoż. oddzielająca palną konstrukcję i palne przekrycie

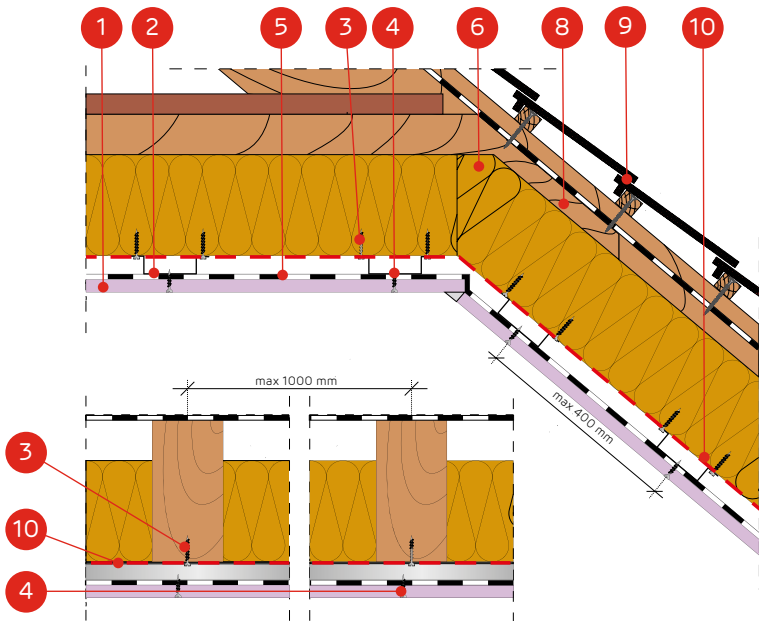

**SYSTEM ZABUDOWY PODDASZY NA PROFILACH KAPELUSZOWYCH
NIDA PK48 W UKŁADZIE RÓWNOLEGŁYM (KOTWIENIE BEZPOŚREDNIE)**

PARAMETRY TECHNICZNE

Nazwa systemu Nida Poddasze	Poszycie płytami gipsowymi			Konstrukcja nośna		Materiał izolacyjny			Współczynnik przenikania ciepła ¹⁾ U [W/m²K]	Izolacyjność akustyczna ²⁾ LpA [dB]	Minimalna wysokość podwieszenia [mm]	Ciężar zabudowy ²⁾ 1 m² [kg]	Klasa odporności ogniowej ³⁾ [min]	System specjalny
	Nida	Grubość [mm]	Oznaczenie wg normy	Rozstaw elementów kotwiących [mm]	Rozstaw profili PK48 [mm]	Wełna mineralna	Grubość [mm]	Gęstość [kg/m³]						
PK/12,5/Expert	Expert	12,5	A	1000	400	szklana / skalna	opcja	opcja	0,15	40	28	11,0	-	-
PK/12,5/Woda ⁴⁾	Woda	12,5	H2	1000	400	szklana / skalna	opcja	opcja	0,15	40	28	11,0	-	-
PK/12,5/Ogień+	Ogień Plus	12,5	DF	1000	400	skalna	50	38	0,15	40	28	13,0	(R)EI15	-
PK/12,5/WodaOgień+	Woda Ogień Plus	12,5	DFH2	1000	400	skalna	50	38	0,15	40	28	13,0	(R)EI15	-
PK/12,5/Twarda	Twarda	12,5	DEFH1IR	1000	400	skalna	50	38	0,15	40	28	15,0	(R)EI15	●
PK/12,5/Hydro	Hydro	12,5	GMFHII	1000	400	skalna	50	38	0,15	40	28	13,0	(R)EI15	●
PK/15/Ogień+	Ogień Plus	15,0	DF	1000	400	skalna	50	38	0,15	40	30	16,0	(R)EI20	-
PK/15/Twarda	Twarda	15,0	DEFH1IR	1000	400	skalna	50	38	0,15	40	30	18,0	(R)EI20	●
PK/15/Hydro	Hydro	15,0	GMFHII	1000	400	skalna	50	38	0,15	40	30	16,0	(R)EI20	●

¹⁾ Współczynnik przenikania ciepła dla wełny mineralnej o gr. 250 mm i gęstości ok. 40 kg/m³ (spełnia wymagania WT 2021, Uc(max)=0,15 [W/m²K]).

²⁾ Ciężar nie uwzględnia masy materiału izolacyjnego.

³⁾ Klasyfikacja ogniowa LBO-033-KZ/22.

⁴⁾ W pomieszczeniach o wilgotności względnej powietrza do 85% w sekcjach narożnych na intensywne działanie wody zaleca się stosowanie płyt gipsowych z włóknami Nida Hydro (płaszczyzny poziome i pionowe w okolicach wanny, prysznic itp.).

⁵⁾ Izolacyjność akustyczna od opadu deszczu zwykłego (40 mm/hr) dla kompletnego układu dachowego. Charakterystyka konfiguracji: wełna mineralna z włókien skalnych gr. 250 mm, gęstość około 40 kg/m³, standardowa dachówka ceramiczna, płyta gipsowo-kartonowa 2x12,5 mm.

ZUŻYCIЕ MATERIAŁÓW NA 1 M² ZABUDOWY PODDASZY W SYSTEMIE NIDA PODDASZE

Nazwa materiału	J.m.	Typ systemu Nida						
		PK/12,5/Expert ⁶⁾	PK/12,5/Ogień+ ⁷⁾	PK/12,5/Twarda	PK/12,5/Hydro	PK/15/Ogień+	PK/15/Twarda	PK/15/Hydro
		Zużycie materiału na 1 m²						
Płyta Nida Expert 12,5 mm	m²	1,0	-	-	-	-	-	-
Płyta Nida Ogień Plus 12,5 mm	m²	-	1,0	-	-	-	-	-
Płyta Nida Twarda 12,5 mm	m²	-	-	1,0	-	-	-	-
Płyta Nida Hydro 12,5 mm	m²	-	-	-	1,0	-	-	-
Płyta Nida Ogień Plus 15,0 mm	m²	-	-	-	-	1,0	-	-
Płyta Nida Twarda 15,0 mm	m²	-	-	-	-	-	1,0	-
Płyta Nida Hydro 15,0 mm	m²	-	-	-	-	-	-	1,0
Profil Nida PK48 ⁸⁾	mb	2,5	2,5	2,5	2,5	2,5	2,5	2,5
Profil Nida UD19 ⁹⁾	mb	0,6	0,6	0,6	0,6	0,6	0,6	0,6
Kolek rozporowy ¹⁰⁾	szt.	0,6	0,6	0,6	0,6	0,6	0,6	0,6
Wkręty do drewna Nida 3,5x35 mm	szt.	6,0	6,0	6,0	6,0	6,0	6,0	6,0
Blachowkręty Nida 3,5x25 mm	szt.	18,0	18,0	-	-	18,0	-	-
Wkręty FixDens 4,2x25 mm	szt.	-	-	18,0	-	-	18,0	-
Blachowkręty Nida Hydro C5 3,5x25 mm	szt.	-	-	-	18,0	-	-	18,0
Taśma zbrojąca Nida	mb	1,4	1,4	1,4	1,4	1,4	1,4	1,4
Gips szpachlowy Nida Start	kg	0,3	0,3	-	-	0,3	-	-
Gips szpachlowy Nida Finish	kg	0,1	0,1	-	-	0,3	-	-
Gotowa masa szpachlowa Nida Hydromix ¹¹⁾	kg	-	-	0,4	0,4	-	0,4	0,4
Paroizolacja ¹²⁾	m²	1,0	1,0	1,0	1,0	1,0	1,0	1,0
Wełna mineralna ¹²⁾	m²	1,0	1,0	1,0	1,0	1,0	1,0	1,0

⁶⁾ Alternatywnie stosować płyty Nida Woda.

⁷⁾ Alternatywnie stosować płyty Nida Woda Ogień Plus.

⁸⁾ Alternatywnie stosować profile Nida MFCC50. Minimalna wysokość podwieszenia zwiększy się o 10 mm.

⁹⁾ Alternatywnie stosować profile Nida MFCE26.

¹⁰⁾ Typ elementu kotwiącego dobrać indywidualnie pod względem typu podłoża oraz całkowitego ciężaru zabudowy.

¹¹⁾ W przypadku płyt gipsowo-kartonowych z włóknami Nida Twarda alternatywnie stosować gips szpachlowy Nida Max.

¹²⁾ Zastosowanie wg wymagań.

Normy zużycia nie uwzględniają strat materiałowych.

nida Poddasze



Klasa odporności ogniowej:
**(R)EI30
(R)EI60**



Współczynnik przenikania ciepła U:
0,15 W/m²K



Izolacyjność akustyczna LpA:
40 dB



Ciężar 1m² zabudowy:
19,0-42,0 kg



Numer dokumentu związanego:
**LBO-033-KZ/22
EN 13964:2014-05**

Deklaracja Właściwości Użytkowych:
DoP/Loft System/0067/15.11.2016

SYSTEMY:
PK/25; PK/30; PK/37,5

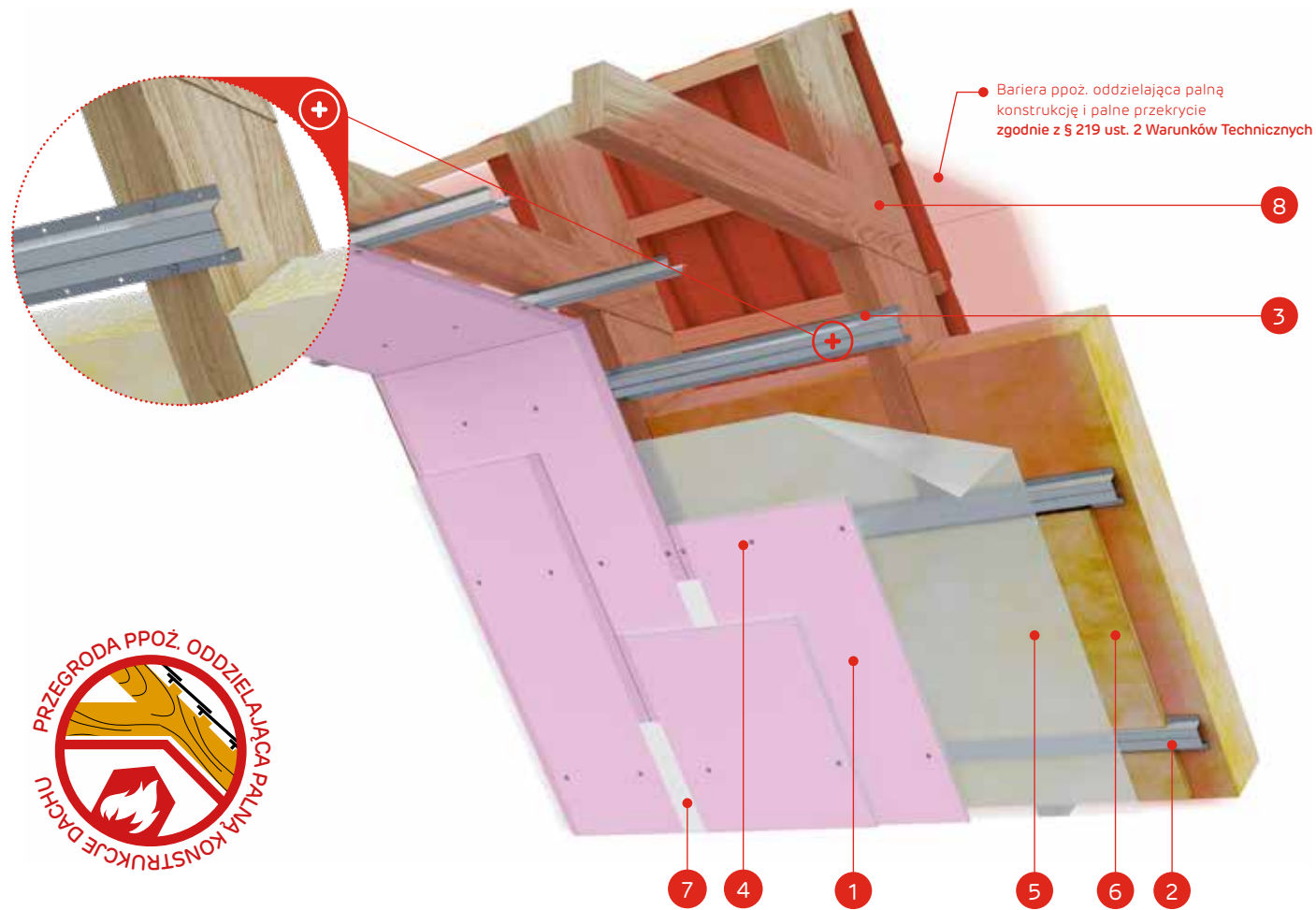

Bariera ppoż. oddzielająca palną konstrukcję i palne przekrycie zgodnie z § 219 ust. 2 Warunków Technicznych



MATERIAŁY:

1. Płyta gipsowo-kartonowa Nida
2. Profil Nida PK48
3. Wkręty do drewna Nida 3,5 x 35 mm
4. Blachowkręty Nida
5. Paroizolacja
6. Materiał izolacyjny wełna mineralna
7. Spoina pomiędzy płytami g-k wykonana np. z masy gipsowej Nida Start z taśmą zbrojącą Nida + Nida Finish
8. Konstrukcja więźby dachowej
9. Przekrycie dachu (dachówki, łąty, kontrłaty)
10. Bariera ppoż. oddzielająca palną konstrukcję i palne przekrycie

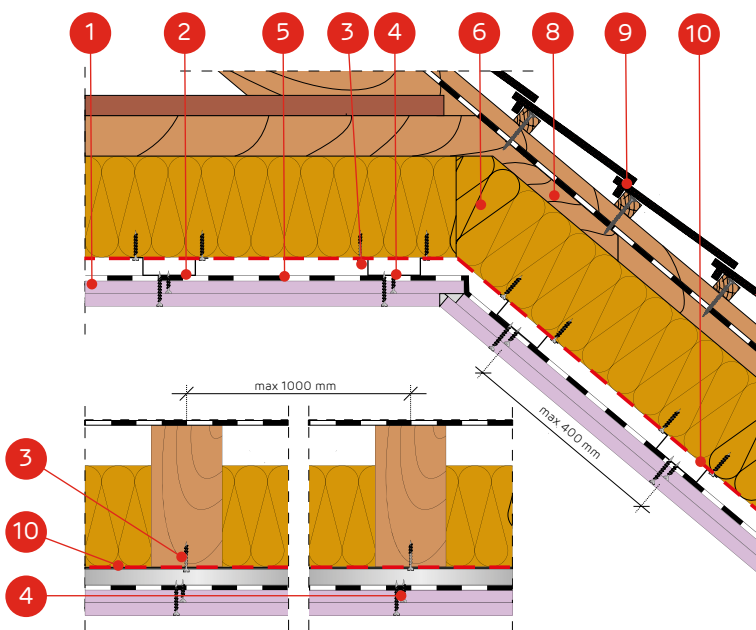

**SYSTEM ZABUDOWY PODDASZY NA PROFILACH KAPELUSZOWYCH
NIDA PK48 W UKŁADZIE RÓWNOLEGLYM (KOTWIENIE BEZPOŚREDNIE)**

PARAMETRY TECHNICZNE

Nazwa systemu Nida Poddasze	Poszycie płytami gipsowymi			Konstrukcja nośna		Materiał izolacyjny			Współczynnik przenikania ciepła ¹⁾ U	Izolacyjność akustyczna ²⁾ LpA [dB]	Minimalna wysokość podwieszenia [mm]	Ciężar zabudowy ³⁾ 1 m² [kg]	Klasa odporności ogniowej ³⁾ [min]	System specjalny
	Nida	Grubość [mm]	Oznaczenie wg normy	Rozstaw elementów kotwiących [mm]	Rozstaw profili PK48 [mm]	Wełna mineralna	Grubość [mm]	Gęstość [kg/m³]						
PK/25/Expert	Expert	2x12,5	A	1000	400	szklana / skalna	opcja	opcja	0,15	40	40	19,0	-	-
PK/25/Woda ⁴⁾	Woda	2x12,5	H2	1000	400	szklana / skalna	opcja	opcja	0,15	40	40	19,0	-	-
PK/25/OgieńTypF	Ogień Typ F	2x12,5	F	1000	400	skalna	50	38	0,15	40	40	20,0	(R)EI30	-
PK/25/Ogień+	Ogień Plus	2x12,5	DF	1000	400	skalna	50	38	0,15	40	40	24,0	(R)EI30	-
PK/25/WodaOgień+	Woda Ogień Plus	2x12,5	DFH2	1000	400	skalna	50	38	0,15	40	40	24,0	(R)EI30	-
PK/25/Hydro	Hydro	2x12,5	GMFH1I	1000	400	skalna	50	38	0,15	40	40	25,0	(R)EI30	●
PK/25/Cicha	Cicha	2x12,5	DFH1IR	1000	400	skalna	50	38	0,15	40	40	28,0	(R)EI60	●
PK/25/Twarda	Twarda	2x12,5	DEFH1IR	1000	400	skalna	50	38	0,15	40	40	28,0	(R)EI60	●
PK/30/Ogień+	Ogień Plus	2x15,0	DF	1000	400	skalna	50	38	0,15	40	45	30,0	(R)EI60	-
PK/30/WodaOgień+	Woda Ogień Plus	2x15,0	DFH2	1000	400	skalna	50	38	0,15	40	45	30,0	(R)EI60	-
PK/30/Twarda	Twarda	2x15,0	DEFH1IR	1000	400	skalna	50	38	0,15	40	45	34,0	(R)EI60	●
PK/30/Hydro	Hydro	2x15,0	GMFH1I	1000	400	skalna	50	38	0,15	40	45	30,0	(R)EI60	●
PK/37,5/Ogień+	Ogień Plus	3x12,5	DF	1000	400	skalna	50	38	0,15	40	53	33,0	(R)EI60	-
PK/37,5/WodaOgień+	Woda Ogień Plus	3x12,5	DFH2	1000	400	skalna	50	38	0,15	40	53	33,0	(R)EI60	-
PK/37,5/Cicha	Cicha	3x12,5	DFH1IR	1000	400	skalna	50	38	0,15	40	53	42,0	(R)EI60	●
PK/37,5/Twarda	Twarda	3x12,5	DEFH1IR	1000	400	skalna	50	38	0,15	40	53	42,0	(R)EI60	●
PK/37,5/Hydro	Hydro	3x12,5	GMFH1I	1000	400	skalna	50	38	0,15	40	53	36,0	(R)EI60	●

¹⁾ Współczynnik przenikania ciepła dla wełny mineralnej o gr. 250 mm i gęstości ok. 40 kg/m³ (spełnia wymagania WT 2021, Uc(max)=0,15 [W/m²K]).

²⁾ Ciężar nie uwzględnia masy materiału izolacyjnego.

³⁾ Klasyfikacja ogniowa LBO-033-KZ/22.

⁴⁾ W pomieszczeniach o wilgotności względnej powietrza do 85% w sekcjach narożnych na intensywne działanie wody zaleca się stosowanie płyt gipsowych z włóknami Nida Hydro (płaszczyzny poziome i pionowe w okolicach wanny, prysznicza itp.).

⁵⁾ Izolacyjność akustyczna od opadu deszczu zwykłego (40 mm/hr) dla kompletnego układu dachowego. Charakterystyka konfiguracji: wełna mineralna z włókien skalnych gr. 250 mm, gęstość około 40 kg/m³, standardowa dachówka ceramiczna, płyta gipsowo-kartonowa 2x12,5 mm.

ZUŻYCIE MATERIAŁÓW NA 1 M² ZABUDOWY PODDASZY W SYSTEMIE NIDA PODDASZE

Nazwa materiału	J.m.	Typ systemu Nida												
		PK/25/Expert ⁶⁾	PK/25/OgieńTypF	PK/25/Ogień+ ⁷⁾	PK/25/Hydro	PK/25/Cicha	PK/25/Twarda	PK/30/Ogień+	PK/30/Twarda	PK/30/Hydro	PK/37,5/Ogień+ ⁸⁾	PK/37,5/Cicha	PK/37,5/Twarda	PK/37,5/Hydro
		Zużycie materiału na 1 m²												
Płyta Nida Expert 12,5 mm	m²	2,0	-	-	-	-	-	-	-	-	-	-	-	-
Płyta Nida Ogień Typ F 12,5 mm	m²	-	2,0	-	-	-	-	-	-	-	-	-	-	-
Płyta Nida Ogień Plus 12,5 mm	m²	-	-	2,0	-	-	-	-	-	-	3,0	-	-	-
Płyta Nida Hydro 12,5 mm	m²	-	-	-	2,0	-	-	-	-	-	-	-	3,0	-
Płyta Nida Cicha 12,5 mm	m²	-	-	-	-	2,0	-	-	-	-	-	3,0	-	-
Płyta Nida Twarda 12,5 mm	m²	-	-	-	-	-	2,0	-	-	-	-	-	3,0	-
Płyta Nida Ogień Plus 15,0 mm	m²	-	-	-	-	-	-	2,0	-	-	-	-	-	-
Płyta Nida Twarda 15,0 mm	m²	-	-	-	-	-	-	-	2,0	-	-	-	-	-
Płyta Nida Hydro 15,0 mm	m²	-	-	-	-	-	-	-	-	2,0	-	-	-	-
Profil Nida PK48 ⁹⁾	mb	2,5	2,5	2,5	2,5	2,5	2,5	2,5	2,5	2,5	2,5	2,5	2,5	2,5
Profil Nida UD19 ⁹⁾	mb	0,6	0,6	0,6	0,6	0,6	0,6	0,6	0,6	0,6	0,6	0,6	0,6	0,6
Kolek rozporowy ¹⁰⁾	szt.	0,6	0,6	0,6	0,6	0,6	0,6	0,6	0,6	0,6	0,6	0,6	0,6	0,6
Wkręty do drewna Nida 3,5x35 mm	szt.	6,0	6,0	6,0	6,0	6,0	6,0	6,0	6,0	6,0	6,0	6,0	6,0	6,0
Blachowkręty Nida 3,5x25 mm	szt.	6,0	6,0	6,0	-	-	-	6,0	-	-	6,0	-	-	-
Blachowkręty Nida 3,5x35 mm	szt.	18,0	18,0	18,0	-	-	-	-	-	-	6,0	-	-	-
Blachowkręty Nida 3,5x45 mm	szt.	-	-	-	-	-	-	18,0	-	-	-	-	-	-
Blachowkręty Nida 3,5x55 mm	szt.	-	-	-	-	-	-	-	-	18,0	-	-	-	-
Wkręty FixDens 4,2x25 mm	szt.	-	-	-	-	6,0	6,0	-	6,0	-	-	6,0	6,0	-
Wkręty FixDens 4,2x42 mm	szt.	-	-	-	-	18,0	18,0	-	18,0	-	-	6,0	6,0	-
Wkręty FixDens 4,2x60 mm	szt.	-	-	-	-	-	-	-	-	-	18,0	18,0	-	
Blachowkręty Nida Hydro C5 3,5x25 mm	szt.	-	-	-	6,0	-	-	-	-	6,0	-	-	-	6,0
Blachowkręty Nida Hydro C5 3,5x41 mm	szt.	-	-	-	18,0	-	-	-	-	18,0	-	-	-	6,0
Blachowkręty Nida Hydro C5 3,5x55 mm	szt.	-	-	-	-	-	-	-	-	-	-	-	-	18,0
Taśma zbrojąca Nida	mb	1,4	1,4	1,4	1,4	1,4	1,4	1,4	1,4	1,4	1,4	1,4	1,4	1,4
Gips szpachlowy Nida Start	kg	0,6	0,6	0,6	-	0,6	-	0,6	-	-	0,9	0,9	-	-
Gips szpachlowy Nida Finish	kg	0,1	0,1	0,1	-	0,1	-	0,1	-	-	0,1	0,1	-	-
Gotowa masa szpachlowa Nida Hydromix ¹¹⁾	kg	-	-	-	0,7	-	0,7	-	0,7	-	-	-	1,0	1,0
Paroizolacja ¹²⁾	m²	1,0	1,0	1,0	1,0	1,0	1,0	1,0	1,0	1,0	1,0	1,0	1,0	1,0
Wełna mineralna ¹²⁾	m²	1,0	1,0	1,0	1,0	1,0	1,0	1,0	1,0	1,0	1,0	1,0	1,0	1,0

⁶⁾ Alternatywnie stosować płyty Nida Woda.

⁷⁾ Alternatywnie stosować płyty Nida Woda Ogień Plus.

⁸⁾ Alternatywnie stosować profile Nida MFCC50. Minimalna wysokość podwieszenia zwiększyć się o 10 mm.

⁹⁾ Alternatywnie stosować profile Nida MFCE26.

¹⁰⁾ Typ elementu kotwiącego dobrać indywidualnie pod względem typu podłoża oraz całkowitego ciężaru zabudowy.

¹¹⁾ W przypadku płyt gipsowo-kartonowych z włóknami Nida Twarda alternatywnie stosować gips szpachlowy Nida Max.

¹²⁾ Zastosowanie wg wymagań.

Normy zużycia nie uwzględniają strat materiałowych.

nida Poddasze

Klasa odporności ogniowej:
**(R)EI15
(R)EI20**

Współczynnik przenikania ciepła U:
0,15 W/m²K

Izolacyjność akustyczna LpA:
40 dB

Ciężar 1m² zabudowy:
11,0-18,0 kg

Numer dokumentu związanego:
**LBO-033-KZ/22
EN 13964:2014-05**

Deklaracja Właściwości Użytkowych:
DoP/Loft System/0065/15.11.2016

SYSTEMY:
LD/12,5; LD/15

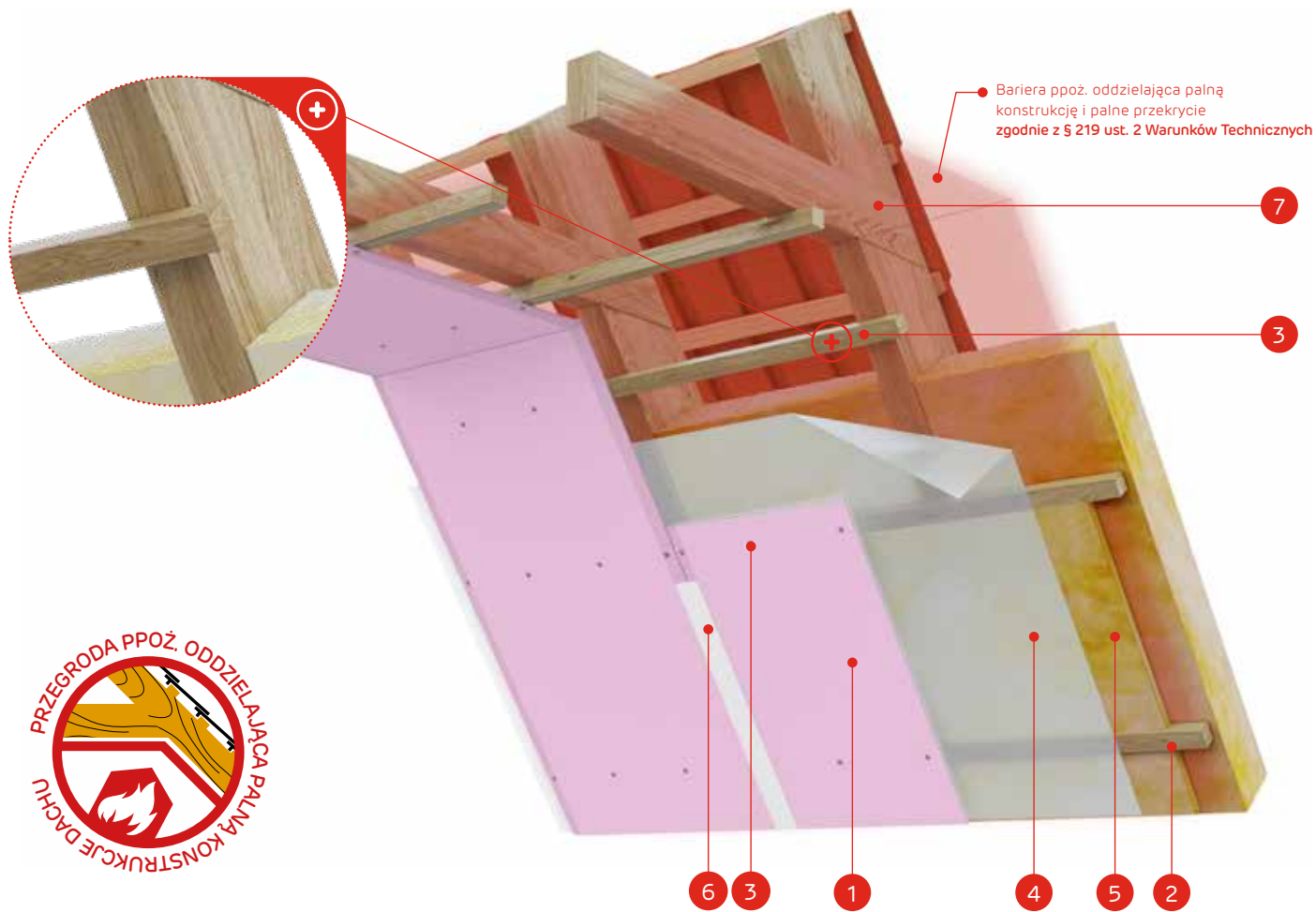

MATERIAŁY:

1. Płyta gipsowo-kartonowa Nida
2. Łata drewniana
3. Wkręty do drewna Nida
4. Paroizolacja
5. Materiał izolacyjny wełna mineralna
6. Spoina pomiędzy płytami g-k wykonana np. z masy gipsowej Nida Start z taśmą zbrojącą Nida + Nida Finish
7. Konstrukcja więźby dachowej
8. Przekrycie dachu (dachówki, łaty, kontrłaty)
9. Bariera ppoż. oddzielająca palną konstrukcję i palne przekrycie

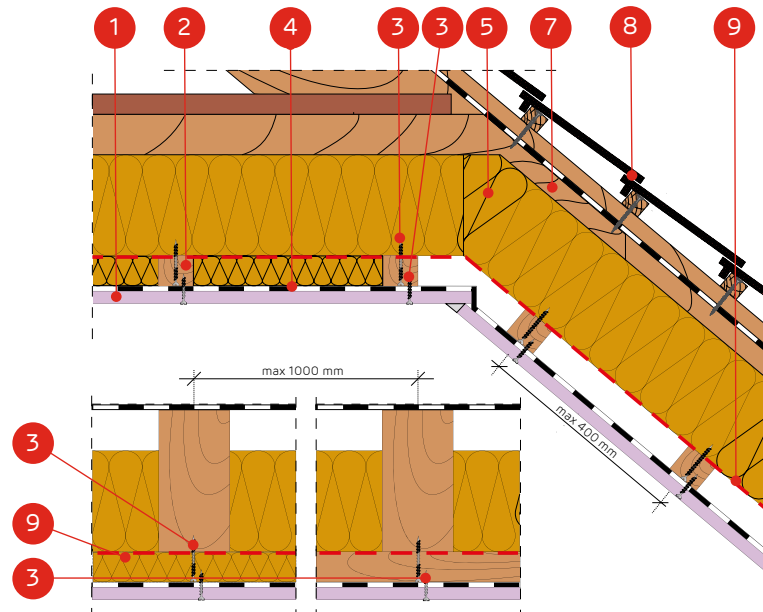

SYSTEM ZABUDOWY PODDASZY NA ŁATACH DREWNIANYCH W UKŁADZIE RÓWNOLEGŁYM (KOTWIENIE BEZPOŚREDNIE)

PARAMETRY TECHNICZNE

Nazwa systemu Nida Poddasze	Poszycie płytami gipsowymi			Konstrukcja nośna		Materiał izolacyjny			Współczynnik przenikania ciepła ¹⁾ U [W/m²K]	Izolacyjność akustyczna ⁵⁾ LpA [dB]	Minimalna wysokość podwieszenia [mm]	Ciężar zabudowy ²⁾ 1 m² [kg]	Klasa odporności ogniowej ³⁾ [min]	System specjalny
	Nida	Grubość [mm]	Oznaczenie wg normy	Rozstaw elementów kotwiących [mm]	Rozstaw łat drewnianych [mm]	Wełna mineralna	Grubość [mm]	Gęstość [kg/m³]						
LD/12,5/Expert	Expert	12,5	A	1000	400	szklana / skalna	opcja	opcja	0,15	40	38	11,0	-	-
LD/12,5/Woda ⁴⁾	Woda	12,5	H2	1000	400	szklana / skalna	opcja	opcja	0,15	40	38	11,0	-	-
LD/12,5/Ogień+	Ogień Plus	12,5	DF	1000	400	skalna	50	38	0,15	40	38	13,0	(R)EI15	-
LD/12,5/WodaOgień+	Woda Ogień Plus	12,5	DFH2	1000	400	skalna	50	38	0,15	40	38	13,0	(R)EI15	-
LD/12,5/Twarda	Twarda	12,5	DEFH1IR	1000	400	skalna	50	38	0,15	40	38	15,0	(R)EI15	●
LD/12,5/Hydro	Hydro	12,5	GMFH1I	1000	400	skalna	50	38	0,15	40	38	13,0	(R)EI15	●
LD/15/Ogień+	Ogień Plus	15,0	DF	1000	400	skalna	50	38	0,15	40	40	16,0	(R)EI20	-
LD/15/Twarda	Twarda	15,0	DEFH1IR	1000	400	skalna	50	38	0,15	40	40	18,0	(R)EI20	●
LD/15/Hydro	Hydro	15,0	GMFH1I	1000	400	skalna	50	38	0,15	40	40	16,0	(R)EI20	●

¹⁾ Współczynnik przenikania ciepła dla wełny mineralnej o gr. 250 mm i gęstości ok. 40 kg/m³ (spełnia wymagania WT 2021. Uc(max)=0,15 [W/m²K]).

²⁾ Ciężar nie uwzględnia masy materiału izolacyjnego.

³⁾ Klasyfikacja ogniowa LBO-033-KZ/22.

⁴⁾ W pomieszczeniach o wilgotności względnej powietrza do 85% w sekcjach narożnych na intensywne działanie wody zaleca się stosowanie płyt gipsowych z włóknami Nida Hydro (płaszczyzny poziome i pionowe w okolicach wanny, pryszniczka itp.).

⁵⁾ Izolacyjność akustyczna od opadu deszczu zwykłego (40 mm/hr) dla kompletnego układu dachowego. Charakterystyka konfiguracji: wełna mineralna z włókien skalnych gr. 250 mm, gęstość około 40 kg/m³, standardowa dachówka ceramiczna, płyta gipsowo-kartonowa 2x12,5 mm.

ZUŻYCIE MATERIAŁÓW NA 1 M² ZABUDOWY PODDASZY W SYSTEMIE NIDA PODDASZE

Nazwa materiału	J.m.	Typ systemu Nida						
		LD/12,5/Expert ⁶⁾	LD/12,5/Ogień+ ⁷⁾	LD/12,5/Twarda	LD/12,5/Hydro	LD/15/Ogień+	LD/15/Twarda	LD/15/Hydro
		Zużycie materiału na 1 m²						
Płyta Nida Expert 12,5 mm	m²	1,0	-	-	-	-	-	-
Płyta Nida Ogień Plus 12,5 mm	m²	-	1,0	-	-	-	-	-
Płyta Nida Twarda 12,5 mm	m²	-	-	1,0	-	-	-	-
Płyta Nida Hydro 12,5 mm	m²	-	-	-	1,0	-	-	-
Płyta Nida Ogień Plus 15,0 mm	m²	-	-	-	-	1,0	-	-
Płyta Nida Twarda 15,0 mm	m²	-	-	-	-	-	1,0	-
Płyta Nida Hydro 15,0 mm	m²	-	-	-	-	-	-	1,0
Łata drewniana o przekroju 48x24 mm lub 50x30 mm	mb	2,5	2,5	2,5	2,5	2,5	2,5	2,5
Wkręty do drewna Nida 3,5x45 mm	szt.	18,0	18,0	-	18,0	18,0	-	18,0
Wkręty do drewna Nida 4,2x70 mm (mocowanie łat drewnianych)	szt.	3,0	3,0	3,0	3,0	3,0	3,0	3,0
Wkręty FixDens 4,2x42 mm	szt.	-	-	18,0	-	-	-	18,0
Taśma zbrojąca Nida	mb	1,4	1,4	1,4	1,4	1,4	1,4	1,4
Gips szpachlowy Nida Start	kg	0,3	0,3	-	-	0,3	-	-
Gips szpachlowy Nida Finish	kg	0,1	0,1	-	-	0,1	-	-
Gotowa masa szpachlowa Nida Hydromix ⁸⁾	kg	-	-	0,4	0,4	-	0,4	0,4
Paroizolacja ⁹⁾	m²	1,0	1,0	1,0	1,0	1,0	1,0	1,0
Wełna mineralna ⁹⁾	m²	1,0	1,0	1,0	1,0	1,0	1,0	1,0

⁶⁾ Alternatywnie stosować płyty Nida Woda.

⁷⁾ Alternatywnie stosować płyty Nida Woda Ogień Plus.

⁸⁾ W przypadku płyt gipsowo-kartonowych z włóknami Nida Twarda alternatywnie stosować gips szpachlowy Nida Max.

⁹⁾ Zastosowanie wg wymagań.

Normy zużycia nie uwzględniają strat materiałowych.

nida Poddasze



Klasa odporności ogniowej:
**(R)EI30
(R)EI60**



Współczynnik przenikania ciepła U:
0,15 W/m²K



Izolacyjność akustyczna LpA:
40 dB



Ciężar 1m² zabudowy:
19,0-42,0 kg



Numer dokumentu związanego:
**LBO-033-KZ/22
EN 13964:2014-05**

Deklaracja Właściwości Użytkowych:
DoP/Loft System/0065/15.11.2016

SYSTEMY:
LD/25; LD/30; LD/37,5

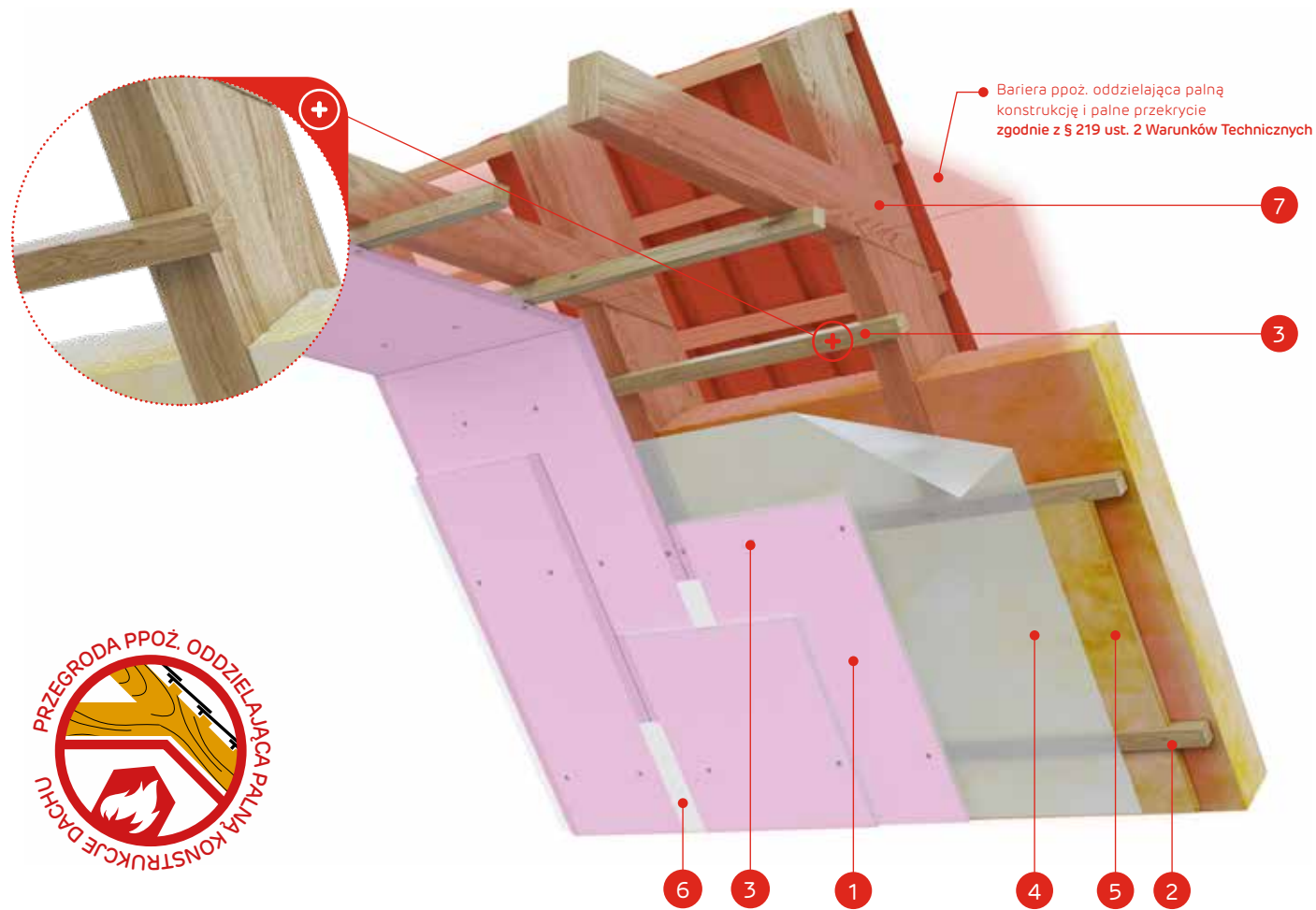

Bariera ppoż. oddzielająca palną konstrukcję i palne przekrycie zgodnie z § 219 ust. 2 Warunków Technicznych



MATERIAŁY:

1. Płyta gipsowo-kartonowa Nida
2. Łata drewniana
3. Wkręty do drewna Nida
4. Paroizolacja
5. Materiał izolacyjny wełna mineralna
6. Spoina pomiędzy płytami g-k wykonana np. z masy gipsowej Nida Start z taśmą zbrojącą Nida + Nida Finish
7. Konstrukcja więźby dachowej
8. Przekrycie dachu (dachówki, łąty, kontrłaty)
9. Bariera ppoż. oddzielająca palną konstrukcję i palne przekrycie

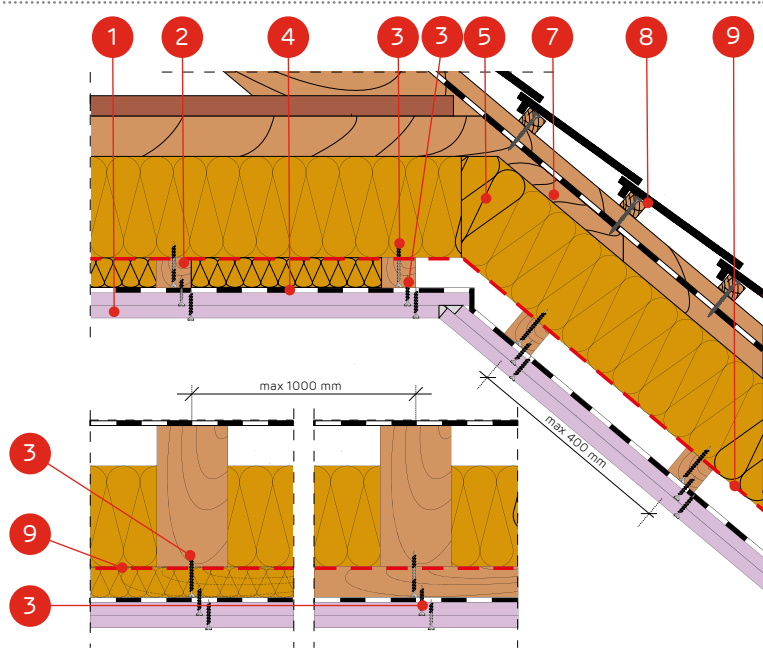

SYSTEM ZABUDOWY PODDASZY NA ŁATACH DREWNIANYCH W UKŁADZIE RÓWNOLEGŁYM (KOTWIENIE BEZPOŚREDNIE)

PARAMETRY TECHNICZNE

Nazwa systemu Nida Poddasze	Poszycie płytami gipsowymi			Konstrukcja nośna		Materiał izolacyjny			Współczynnik przenikania ciepła ¹⁾ U	Izolacyjność akustyczna ²⁾ LpA [dB]	Minimalna wysokość podwieszania [mm]	Ciężar zabudowy ³⁾ 1 m² [kg]	Klasa odporności ogniowej ³⁾ [min]	System specjalny
	Nida	Grubość [mm]	Oznaczenie wg normy	Rozstaw elementów kotwiących [mm]	Rozstaw łąt drewnianych [mm]	Wełna mineralna	Grubość [mm]	Gęstość [kg/m³]						
LD/25/Expert	Expert	2x12,5	A	1000	400	szklana / skalna	opcja	opcja	0,15	40	50	19,0	-	-
LD/25/Woda ⁴⁾	Woda	2x12,5	H2	1000	400	szklana / skalna	opcja	opcja	0,15	40	50	19,0	-	-
LD/25/OgieńTypF	Ogień Typ F	2x12,5	F	1000	400	skalna	50	38	0,15	40	50	20,0	(R)EI30	-
LD/25/Ogień+	Ogień Plus	2x12,5	DF	1000	400	skalna	50	38	0,15	40	50	24,0	(R)EI30	-
LD/25/WodaOgień+	Woda Ogień Plus	2x12,5	DFH2	1000	400	skalna	50	38	0,15	40	50	24,0	(R)EI30	-
LD/25/Hydro	Hydro	2x12,5	GMFH1I	1000	400	skalna	50	38	0,15	40	50	25,0	(R)EI30	●
LD/25/Cicha	Cicha	2x12,5	DFH1IR	1000	400	skalna	50	38	0,15	40	50	28,0	(R)EI60	●
LD/25/Twarda	Twarda	2x12,5	DEFH1IR	1000	400	skalna	50	38	0,15	40	50	28,0	(R)EI60	●
LD/30/Ogień+	Ogień Plus	2x15,0	DF	1000	400	skalna	50	38	0,15	40	55	30,0	(R)EI60	-
LD/30/WodaOgień+	Woda Ogień Plus	2x15,0	DFH2	1000	400	skalna	50	38	0,15	40	55	30,0	(R)EI60	-
LD/30/Twarda	Twarda	2x15,0	DEFH1IR	1000	400	skalna	50	38	0,15	40	55	34,0	(R)EI60	●
LD/30/Hydro	Hydro	2x15,0	GMFH1I	1000	400	skalna	50	38	0,15	40	55	30,0	(R)EI60	●
LD/37,5/Ogień+	Ogień Plus	3x12,5	DF	1000	400	skalna	50	38	0,15	40	63	33,0	(R)EI60	-
LD/37,5/WodaOgień+	Woda Ogień Plus	3x12,5	DFH2	1000	400	skalna	50	38	0,15	40	63	33,0	(R)EI60	-
LD/37,5/Cicha	Cicha	3x12,5	DFH1IR	1000	400	skalna	50	38	0,15	40	63	42,0	(R)EI60	●
LD/37,5/Twarda	Twarda	3x12,5	DEFH1IR	1000	400	skalna	50	38	0,15	40	63	42,0	(R)EI60	●
LD/37,5/Hydro	Hydro	3x12,5	GMFH1I	1000	400	skalna	50	38	0,15	40	63	36,0	(R)EI60	●

¹⁾ Współczynnik przenikania ciepła dla wełny mineralnej o gr. 250 mm i gęstości ok. 40 kg/m³ (spełnia wymagania WT 2021, Uc(max)=0,15 [W/m²K]).

²⁾ Ciężar nie uwzględnia masy materiału izolacyjnego.

³⁾ Klasyfikacja ogniowa LBO-033-KZ/22.

⁴⁾ W pomieszczeniach o wilgotności względnej powietrza do 85% w sekcjach narożnych na intensywne działanie wody zaleca się stosowanie płyt gipsowych z włóknami Nida Hydro (płaszczyzny poziome i pionowe w okolicach wanny, prysznic itp.).

⁵⁾ Izolacyjność akustyczna od opadu deszczu zwykłego (40 mm/hr) dla kompletnego układu dachowego. Charakterystyka konfiguracji: wełna mineralna z włókien skalnych gr. 250 mm, gęstość około 40 kg/m³, standardowa dachówka ceramiczna, płyta gipsowo-kartonowa 2x12,5 mm.

ZUŻYCIE MATERIAŁÓW NA 1 M² ZABUDOWY PODDASZY W SYSTEMIE NIDA PODDASZE

Nazwa materiału	J.m.	Typ systemu Nida												
		LD/25/Expert ⁶⁾	LD/25/OgieńTypF	LD/25/Ogień+ ⁷⁾	LD/25/Hydro	LD/25/Cicha	LD/25/Twarda	LD/30/Ogień+	LD/30/Twarda	LD/30/Hydro	LD/37,5/Ogień+ ⁷⁾	LD/37,5/Cicha	LD/37,5/Twarda	LD/37,5/Hydro
Zużycie materiału na 1 m²														
Płyta Nida Expert 12,5 mm	m²	2,0	-	-	-	-	-	-	-	-	-	-	-	-
Płyta Nida Ogień Typ F 12,5 mm	m²	-	2,0	-	-	-	-	-	-	-	-	-	-	-
Płyta Nida Ogień Plus 12,5 mm	m²	-	-	2,0	-	-	-	-	-	-	3,0	-	-	-
Płyta Nida Hydro 12,5 mm	m²	-	-	-	2,0	-	-	-	-	-	-	-	-	3,0
Płyta Nida Cicha 12,5 mm	m²	-	-	-	-	2,0	-	-	-	-	-	3,0	-	-
Płyta Nida Twarda 12,5 mm	m²	-	-	-	-	-	2,0	-	-	-	-	-	3,0	-
Płyta Nida Ogień Plus 15,0 mm	m²	-	-	-	-	-	-	2,0	-	-	-	-	-	-
Płyta Nida Twarda 15,0 mm	m²	-	-	-	-	-	-	-	2,0	-	-	-	-	-
Płyta Nida Hydro 15,0 mm	m²	-	-	-	-	-	-	-	-	2,0	-	-	-	-
Łata drewniana o przekroju 48x24 mm lub 50x30 mm	mb	2,5	2,5	2,5	2,5	2,5	2,5	2,5	2,5	2,5	2,5	2,5	2,5	2,5
Wkręty do drewna Nida 3,5x35 mm	szt.	6,0	6,0	6,0	6,0	-	-	6,0	-	6,0	-	-	6,0	-
Wkręty do drewna Nida 3,5x55 mm	szt.	18,0	18,0	18,0	18,0	-	-	18,0	-	18,0	-	-	18,0	-
Wkręty do drewna Nida 4,2x70 mm	szt.	-	-	-	-	-	-	-	-	-	18,0	-	-	18,0
Wkręty do drewna Nida 4,2x70 mm (mocowanie łąt drewnianych)	szt.	3,0	3,0	3,0	3,0	3,0	3,0	3,0	3,0	3,0	3,0	3,0	3,0	3,0
Wkręty FixDens 4,2x42 mm	szt.	-	-	-	-	6,0	6,0	-	6,0	-	-	6,0	6,0	-
Wkręty FixDens 4,2x60 mm	szt.	-	-	-	-	18,0	18,0	-	18,0	-	-	6,0	6,0	-
Wkręty FixDens 4,5x80 mm	szt.	-	-	-	-	-	-	-	-	-	-	18,0	18,0	-
Taśma zbrojąca Nida	mb	1,4	1,4	1,4	1,4	1,4	1,4	1,4	1,4	1,4	1,4	1,4	1,4	1,4
Gips szpachlowy Nida Start	kg	0,6	0,6	0,6	-	0,6	-	0,6	-	-	0,9	0,9	-	-
Gips szpachlowy Nida Finish	kg	0,1	0,1	0,1	-	0,1	-	0,1	-	-	0,1	0,1	-	-
Gotowa masa szpachlowa Nida Hydromix ⁸⁾	kg	-	-	-	0,7	-	0,7	-	0,7	0,7	-	-	1,0	1,0
Paroizolacja ⁹⁾	m²	1,0	1,0	1,0	1,0	1,0	1,0	1,0	1,0	1,0	1,0	1,0	1,0	1,0
Wełna mineralna ⁹⁾	m²	1,0	1,0	1,0	1,0	1,0	1,0	1,0	1,0	1,0	1,0	1,0	1,0	1,0

⁶⁾ Alternatywnie stosować płyty Nida Woda.

⁷⁾ Alternatywnie stosować płyty Nida Woda Ogień Plus.

⁸⁾ W przypadku płyt gipsowo-kartonowych z włóknami Nida Twarda alternatywnie stosować gips szpachlowy Nida Max.

⁹⁾ Zastosowanie wg wymagań.

Normy zużycia nie uwzględniają strat materiałowych.

nida Poddasze



Klasa odporności ogniowej:
**(R)EI15
(R)EI20**



Współczynnik przenikania ciepła U:
0,15 W/m²K



Izolacyjność akustyczna LpA:
40 dB



Ciężar 1m² zabudowy:
11,0-18,0 kg



Numer dokumentu związanego:
**LBO-033-KZ/22
EN 13964:2014-05**

Deklaracja Właściwości Użytkowych:
DoP/Loft System/0068/15.11.2016

SYSTEMY:
ES/DK/CD60/12,5; ES/DK/CD60/15

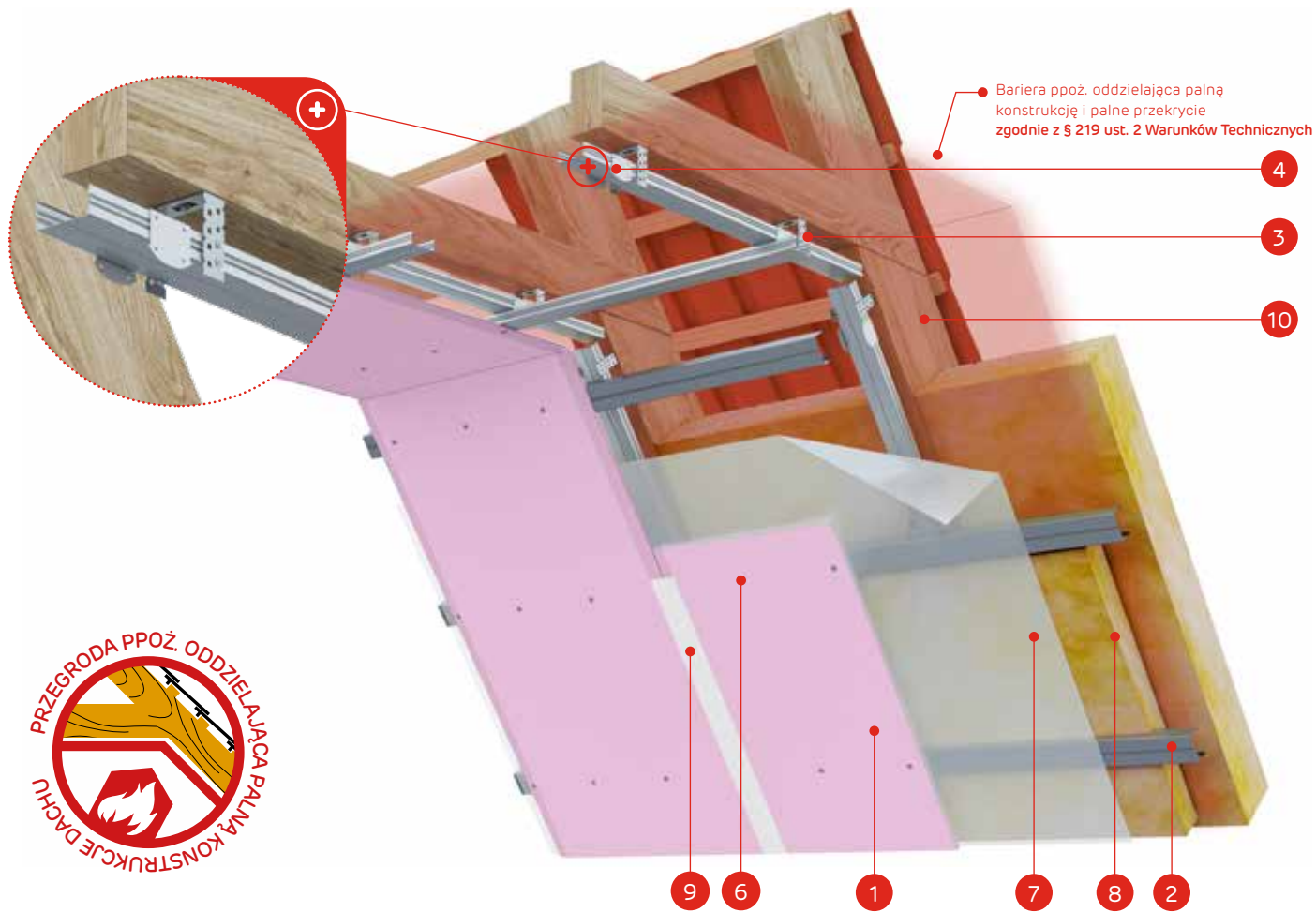

MATERIAŁY:

1. Płyta gipsowo-kartonowa Nida
2. Profil Nida CD60 (główny i nośny)
3. Element do mocowania Nida ES60
4. Łącznik krzyżowy Nida LK60
5. Wkręty do drewna Nida 3,5 x 35 mm
6. Blachowkręty Nida
7. Paroizolacja
8. Materiał izolacyjny wełna mineralna
9. Spoina pomiędzy płytami g-k wykonana z masy gipsowej Nida Start z taśmą zbrojącą Nida + Nida Finish
10. Konstrukcja więźby dachowej
11. Przekrycie dachu (dachówki, łaty, kontrłaty)
12. Bariera ppoż. oddzielająca palną konstrukcję i palne przekrycie

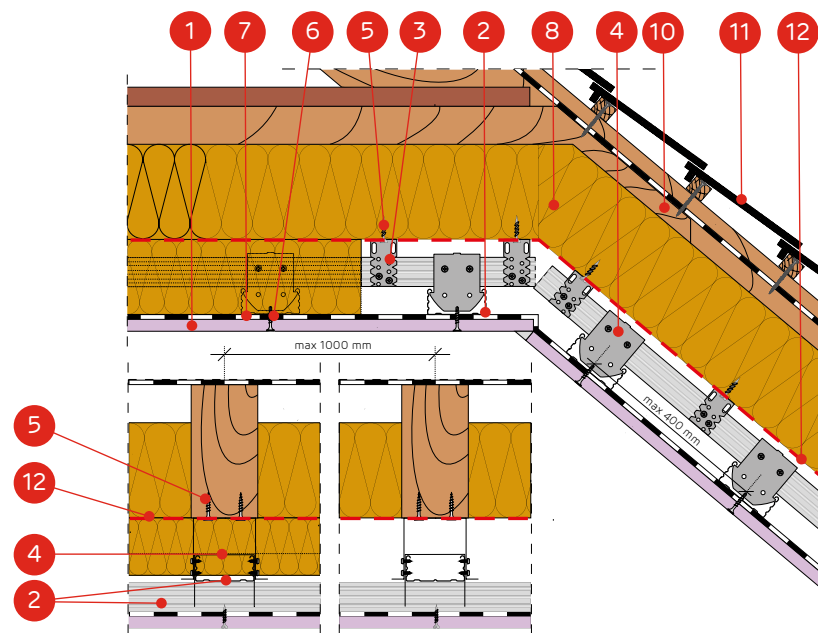

SYSTEM ZABUDOWY PODDASZY NA PROFILACH NIDA CD60 W UKŁADZIE KRZYŻOWYM I ELEMENTACH DO MOCOWANIA NIDA ES60

PARAMETRY TECHNICZNE

Nazwa systemu Nida Poddasze	Posycie płytami gipsowymi			Konstrukcja nośna			Materiał izolacyjny			Współczynnik przenikania ciepła ^{1) U}	Izolacyjność akustyczna ^{5) LpA [dB]}	Minimalna wysokość podwieszenia [mm]	Ciężar zabudowy ^{2) 1 m²} [kg]	Klasa odporności ogniowej ³⁾ [min]	System specjalny
	Nida	Grubość [mm]	Oznaczenie wg normy	Max rozstaw łączników ES60 [mm]	Rozstaw profili głównych CD60 [mm]	Rozstaw profili nośnych CD60 [mm]	Wełna mineralna	Grubość [mm]	Gęstość [kg/m³]						
ES/DK/CD60/12,5/Expert	Expert	12,5	A	1000	1000	400	szklana / skalna	opcja	opcja	0,15	40	73	11,0	-	-
ES/DK/CD60/12,5/Woda ⁴⁾	Woda	12,5	H2	1000	1000	400	szklana / skalna	opcja	opcja	0,15	40	73	11,0	-	-
ES/DK/CD60/12,5/Ogień+	Ogień Plus	12,5	DF	1000	1000	400	skalna	50	38	0,15	40	73	13,0	(R)EI15	-
ES/DK/CD60/12,5/WodaOgień+	Woda Ogień Plus	12,5	DFH2	1000	1000	400	skalna	50	38	0,15	40	73	13,0	(R)EI15	-
ES/DK/CD60/12,5/Twarda	Twarda	12,5	DEFH1IR	1000	1000	400	skalna	50	38	0,15	40	73	15,0	(R)EI15	●
ES/DK/CD60/12,5/Hydro	Hydro	12,5	GMFH1I	1000	1000	400	skalna	50	38	0,15	40	73	13,0	(R)EI15	●
ES/DK/CD60/15/Ogień+	Ogień Plus	15,0	DF	1000	1000	400	skalna	50	38	0,15	40	75	16,0	(R)EI20	-
ES/DK/CD60/15/Twarda	Twarda	15,0	DEFH1IR	1000	1000	400	skalna	50	38	0,15	40	75	18,0	(R)EI20	●
ES/DK/CD60/15/Hydro	Hydro	15,0	GMFH1I	1000	1000	400	skalna	50	38	0,15	40	75	16,0	(R)EI20	●

¹⁾ Współczynnik przenikania ciepła dla wełny mineralnej o gr. 250 mm i gęstości ok. 40 kg/m³ (spełnia wymagania WT 2021, Uc(max)=0,15 [W/m²K]).

²⁾ Ciężar nie uwzględnia masy materiału izolacyjnego.

³⁾ Klasyfikacja ogniowa LBO-033-KZ/22.

⁴⁾ W pomieszczeniach o wilgotności względnej powietrza do 85% w sekcjach narożnych na intensywne działanie wody zaleca się stosowanie płyt gipsowych z włóknami Nida Hydro (płaszczyzny poziome i pionowe w okolicach wanny, prysznic itp.).

⁵⁾ Izolacyjność akustyczna od opadu deszczu zwykłego (40 mm/h) dla kompletnego układu dachowego. Charakterystyka konfiguracji: wełna mineralna z włókien skalnych gr. 250 mm, gęstość około 40 kg/m³, standardowa dachówka ceramiczna, płyta gipsowo-kartonowa 2x12,5 mm.

ZUŻYCIE MATERIAŁÓW NA 1 M² ZABUDOWY PODDASZY W SYSTEMIE NIDA PODDASZE

Nazwa materiału	J.m.	Typ systemu Nida							
		ES/DK/CD60/12,5/Expert ⁶⁾	ES/DK/CD60/12,5/Ogień+ ⁷⁾	ES/DK/CD60/12,5/Twarda	ES/DK/CD60/12,5/Hydro	ES/DK/CD60/15/Ogień+	ES/DK/CD60/15/Twarda	ES/DK/CD60/15/Hydro	
		Zużycie materiału na 1 m²							
Płyta Nida Expert 12,5 mm	m²	1,0	-	-	-	-	-	-	
Płyta Nida Ogień Plus 12,5 mm	m²	-	1,0	-	-	-	-	-	
Płyta Nida Twarda 12,5 mm	m²	-	-	1,0	-	-	-	-	
Płyta Nida Hydro 12,5 mm	m²	-	-	-	1,0	-	-	-	
Płyta Nida Ogień Plus 15,0 mm	m²	-	-	-	-	1,0	-	-	
Płyta Nida Twarda 15,0 mm	m²	-	-	-	-	-	1,0	-	
Płyta Nida Hydro 15,0 mm	m²	-	-	-	-	-	-	1,0	
Profil Nida CD60	mb	3,8	3,8	3,8	3,8	3,8	3,8	3,8	
Profil Nida UD27	mb	0,6	0,6	0,6	0,6	0,6	0,6	0,6	
Element do mocowania Nida ES60	szt.	1,6	1,6	1,6	1,6	1,6	1,6	1,6	
Łącznik wzdluzny Nida LW60	szt.	1,0	1,0	1,0	1,0	1,0	1,0	1,0	
Łącznik krzyżowy Nida LK60	szt.	3,2	3,2	3,2	3,2	3,2	3,2	3,2	
Kołek rozporowy ⁸⁾	szt.	0,6	0,6	0,6	0,6	0,6	0,6	0,6	
Wkręty do drewna Nida 3,5x35 mm	szt.	3,2	3,2	3,2	3,2	3,2	3,2	3,2	
Wkręty samowierzące FLAT HEAD 4,2x13 mm do blachy 1 mm	szt.	20,0	20,0	20,0	20,0	20,0	20,0	20,0	
Blachowkręty Nida 3,5x25 mm	szt.	18,0	18,0	-	-	18,0	-	-	
Wkręty FixDens 4,2x25 mm	szt.	-	-	18,0	-	-	18,0	-	
Blachowkręty Nida Hydro C5 3,5x25 mm	szt.	-	-	-	18,0	-	-	18,0	
Taśma zbrojąca Nida	mb	1,4	1,4	1,4	1,4	1,4	1,4	1,4	
Gips szpachlowy Nida Start	kg	0,3	0,3	-	-	0,3	-	-	
Gips szpachlowy Nida Finish	kg	0,1	0,1	-	-	0,1	-	-	
Gotowa masa szpachlowa Nida Hydromix ⁹⁾	kg	-	-	0,4	0,4	-	0,4	0,4	
Paroizolacja ¹⁰⁾	m²	1,0	1,0	1,0	1,0	1,0	1,0	1,0	
Wełna mineralna ¹⁰⁾	m²	1,0	1,0	1,0	1,0	1,0	1,0	1,0	

⁶⁾ Alternatywnie stosować płyty Nida Woda.

⁷⁾ Alternatywnie stosować płyty Nida Woda Ogień Plus.

⁸⁾ Typ elementu kotwiącego dobrać indywidualnie pod względem typu podłoża oraz całkowitego ciężaru zabudowy.

⁹⁾ W przypadku płyt gipsowo-kartonowych z włóknami Nida Twarda alternatywnie stosować gips szpachlowy Nida Max.

¹⁰⁾ Zastosowanie wg wymagań.

Normy zużycia nie uwzględniają strat materiałowych.

nida PoddaszeKlasa odporności ogniowej:
**(R)EI30
(R)EI60**Współczynnik przenikania ciepła U:
0,15 W/m²KIzolacyjność akustyczna LpA:
40 dBCiężar 1m² zabudowy:
19,0-42,0 kgNumer dokumentu związanego:
**LBO-033-KZ/22
EN 13964:2014-05**Deklaracja Właściwości Użytkowych:
DoP/Loft System/0068/15.11.2016

SYSTEMY:

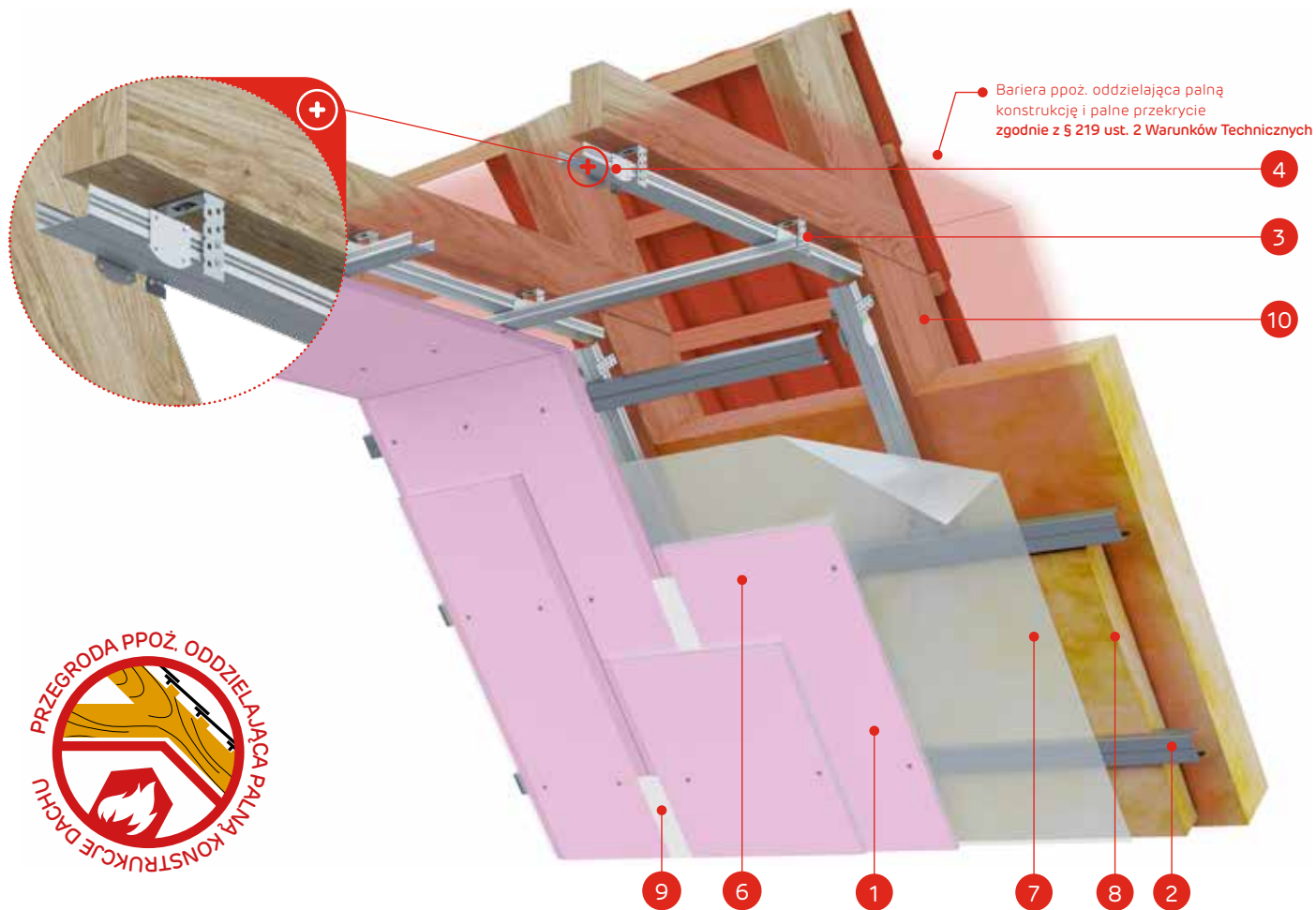
ES/DK/CD60/25; ES/DK/CD60/30; ES/DK/CD60/37,5

MATERIAŁY:

1. Płyta gipsowo-kartonowa Nida
2. Profil Nida CD60 (główny i nośny)
3. Element do mocowania Nida ES60
4. Łącznik krzyżowy Nida LK60
5. Wkręty do drewna Nida 3,5 x 35 mm
6. Blachowkręty Nida
7. Paroizolacja
8. Materiał izolacyjny wełna mineralna
9. Spoina pomiędzy płytami g-k wykonana z masy gipsowej Nida Start z taśmą zbrojącą Nida + Nida Finish
10. Konstrukcja więźby dachowej
11. Przekrycie dachu (dachówki, łaty, kontrłaty)
12. Bariera ppoż. oddzielająca palną konstrukcję i palne przekrycie

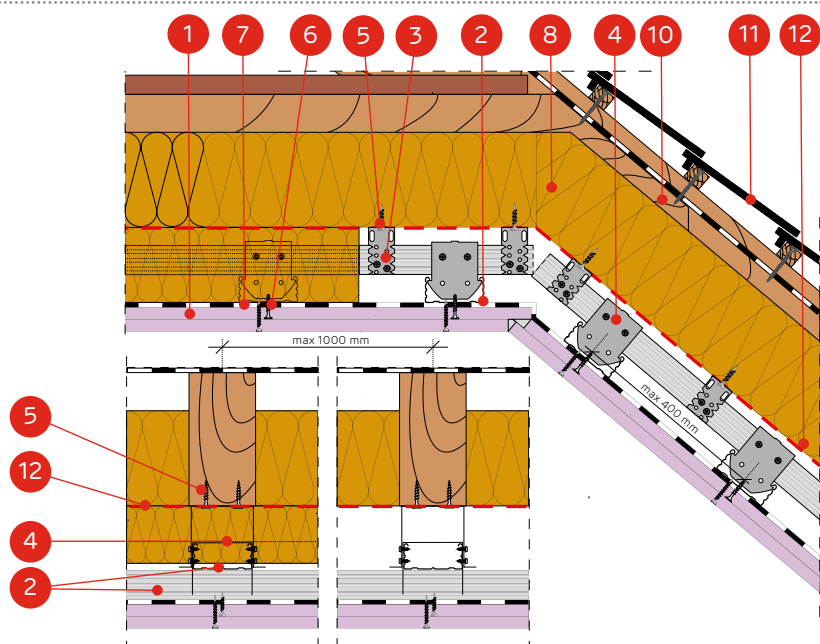

SYSTEM ZABUDOWY PODDASZY NA PROFILACH NIDA CD60 W UKŁADZIE KRZYŻOWYM I ELEMENTACH DO MOCOWANIA NIDA ES60

PARAMETRY TECHNICZNE

Nazwa systemu Nida Poddasze	Pozycje płytami gipsowymi			Konstrukcja nośna			Materiał izolacyjny			Współczynnik przenikania ciepła ¹⁾ U	Izolacyjność akustyczna ⁵⁾ LpA [dB]	Minimalna wysokość podwieśzenia [mm]	Ciężar zabudowy ²⁾ 1 m² [kg]	Klasa odporności ogniowej ³⁾ [min]	System specjalny
	Nida	Grubość [mm]	Oznaczenie wg normy	Max rozstaw łączników ES60 [mm]	Rozstaw profili głównych CD60 [mm]	Rozstaw profili nośnych CD60 [mm]	Wełna mineralna	Grubość [mm]	Gęstość [kg/m³]						
ES/DK/CD60/25/Expert	Expert	2x12,5	A	1000	1000	400	szklana / skalna	opcja	opcja	0,15	40	85	19,0	-	-
ES/DK/CD60/25/Woda ⁴⁾	Woda	2x12,5	H2	1000	1000	400	szklana / skalna	opcja	opcja	0,15	40	85	19,0	-	-
ES/DK/CD60/25/OgieńTypF	Ogień Typ F	2x12,5	F	1000	1000	400	skalna	50	38	0,15	40	85	20,0	(R)EI30	-
ES/DK/CD60/25/Ogień+	Ogień Plus	2x12,5	DF	1000	1000	400	skalna	50	38	0,15	40	85	24,0	(R)EI30	-
ES/DK/CD60/25/WodaOgień+	Woda Ogień Plus	2x12,5	DFH2	1000	1000	400	skalna	50	38	0,15	40	85	24,0	(R)EI30	-
ES/DK/CD60/25/Hydro	Hydro	2x12,5	GMFH1I	1000	1000	400	skalna	50	38	0,15	40	85	25,0	(R)EI30	●
ES/DK/CD60/25/Cicha	Cicha	2x12,5	DFH1IR	1000	1000	400	skalna	50	38	0,15	40	85	28,0	(R)EI60	●
ES/DK/CD60/25/Twarda	Twarda	2x12,5	DEFH1IR	1000	1000	400	skalna	50	38	0,15	40	85	28,0	(R)EI60	●
ES/DK/CD60/30/Ogień+	Ogień Plus	2x15,0	DF	1000	1000	400	skalna	50	38	0,15	40	90	30,0	(R)EI60	-
ES/DK/CD60/30/WodaOgień+	Woda Ogień Plus	2x15,0	DFH2	1000	1000	400	skalna	50	38	0,15	40	90	30,0	(R)EI60	-
ES/DK/CD60/30/Twarda	Twarda	2x15,0	DEFH1IR	1000	1000	400	skalna	50	38	0,15	40	90	34,0	(R)EI60	●
ES/DK/CD60/30/Hydro	Hydro	2x15,0	GMFH1I	1000	1000	400	skalna	50	38	0,15	40	90	30,0	(R)EI60	●
ES/DK/CD60/37,5/Ogień+	Ogień Plus	3x12,5	DF	1000	1000	400	skalna	50	38	0,15	40	98	33,0	(R)EI60	-
ES/DK/CD60/37,5/WodaOgień+	Woda Ogień Plus	3x12,5	DFH2	1000	1000	400	skalna	50	38	0,15	40	98	33,0	(R)EI60	-
ES/DK/CD60/37,5/Cicha	Cicha	3x12,5	DFH1IR	1000	1000	400	skalna	50	38	0,15	40	98	42,0	(R)EI60	●
ES/DK/CD60/37,5/Twarda	Twarda	3x12,5	DEFH1IR	1000	1000	400	skalna	50	38	0,15	40	98	42,0	(R)EI60	●
ES/DK/CD60/37,5/Hydro	Hydro	3x12,5	GMFH1I	1000	1000	400	skalna	50	38	0,15	40	98	36,0	(R)EI60	●

¹⁾ Współczynnik przenikania ciepła dla wełny mineralnej o gr. 250 mm i gęstości ok. 40 kg/m³ (spełnia wymagania WT 2021, Uc(max)=0,15 [W/m²K]).²⁾ Ciężar nie uwzględnia masy materiału izolacyjnego.³⁾ Klasyfikacja ogniowa LBO-033-KZ/22.⁴⁾ W pomieszczeniach o wilgotności względnej powietrza do 85% w sekcjach narożnych na intensywne działanie wody zaleca się stosowanie płyt gipsowych z włóknami Nida Hydro (płaszczyzny poziome i pionowe w okolicach wanny, prysznic itp.).⁵⁾ Izolacyjność akustyczna od opadu deszczu zwykłego (40 mm/hr) dla kompletnego układu dachowego. Charakterystyka konfiguracji: wełna mineralna z włókien skalnych gr. 250 mm, gęstość około 40 kg/m³, standardowa dachówka ceramiczna, płyta gipsowo-kartonowa 2x12,5 mm.

ZUŻYCIE MATERIAŁÓW NA 1 M² ZABUDOWY PODDASZY W SYSTEMIE NIDA PODDASZE

Nazwa materiału	J.m.	Typ systemu Nida													
		ES/DK/CD60/25/Expert ⁹⁾	ES/DK/CD60/25/OgieńTypF	ES/DK/CD60/25/Ogień ⁷⁾	ES/DK/CD60/25/Hydro	ES/DK/CD60/25/Cicha	ES/DK/CD60/25/Twarda	ES/DK/CD60/30/Ogień+	ES/DK/CD60/30/Twarda	ES/DK/CD60/30/Hydro	ES/DK/CD60/30/Ogień ⁷⁾	ES/DK/CD60/37,5/Cicha	ES/DK/CD60/37,5/Twarda	ES/DK/CD60/37,5/Hydro	
Zuzycie materiału na 1 m²															
Płyta Nida Expert 12,5 mm	m²	2,0	-	-	-	-	-	-	-	-	-	-	-	-	-
Płyta Nida Ogień Typ F 12,5 mm	m²	-	2,0	-	-	-	-	-	-	-	-	-	-	-	-
Płyta Nida Ogień Plus 12,5 mm	m²	-	-	2,0	-	-	-	-	-	-	3,0	-	-	-	-
Płyta Nida Hydro 12,5 mm	m²	-	-	-	2,0	-	-	-	-	-	-	-	-	3,0	-
Płyta Nida Cicha 12,5 mm	m²	-	-	-	-	2,0	-	-	-	-	-	3,0	-	-	-
Płyta Nida Twarda 12,5 mm	m²	-	-	-	-	-	2,0	-	-	-	-	-	3,0	-	-
Płyta Nida Ogień Plus 15,0 mm	m²	-	-	-	-	-	-	2,0	-	-	-	-	-	-	-
Płyta Nida Twarda 15,0 mm	m²	-	-	-	-	-	-	-	2,0	-	-	-	-	-	-
Płyta Nida Hydro 15,0 mm	m²	-	-	-	-	-	-	-	-	2,0	-	-	-	-	-
Profil Nida CD60	mb	3,8	3,8	3,8	3,8	3,8	3,8	3,8	3,8	3,8	3,8	3,8	3,8	3,8	3,8
Profil Nida UD27	mb	0,6	0,6	0,6	0,6	0,6	0,6	0,6	0,6	0,6	0,6	0,6	0,6	0,6	0,6
Element do mocowania Nida ES60	szt.	1,6	1,6	1,6	1,6	1,6	1,6	1,6	1,6	1,6	1,6	1,6	1,6	1,6	1,6
Łącznik wzdłużny Nida LW60	szt.	1,0	1,0	1,0	1,0	1,0	1,0	1,0	1,0	1,0	1,0	1,0	1,0	1,0	1,0
Łącznik krzyżowy Nida LK60	szt.	3,2	3,2	3,2	3,2	3,2	3,2	3,2	3,2	3,2	3,2	3,2	3,2	3,2	3,2
Kotek rozporowy ⁸⁾	szt.	0,6	0,6	0,6	0,6	0,6	0,6	0,6	0,6	0,6	0,6	0,6	0,6	0,6	0,6
Wkręty do drewna Nida 3,5x35 mm	szt.	3,2	3,2	3,2	3,2	3,2	3,2	3,2	3,2	3,2	3,2	3,2	3,2	3,2	3,2
Wkręty samowierzące FLAT HEAD 4,2x13 mm do blachy 1 mm	szt.	20,0	20,0	20,0	20,0	20,0	20,0	20,0	20,0	20,0	20,0	20,0	20,0	20,0	20,0
Blachowkręty Nida 3,5x25 mm	szt.	6,0	6,0	6,0	-	-	-	6,0	-	-	6,0	-	-	-	-
Blachowkręty Nida 3,5x35 mm	szt.	18,0	18,0	18,0	-	-	-	-	-	-	6,0	-	-	-	-
Blachowkręty Nida 3,5x45 mm	szt.	-	-	-	-	-	-	18,0	-	-	-	-	-	-	-
Blachowkręty Nida 3,5x55 mm	szt.	-	-	-	-	-	-	-	-	-	18,0	-	-	-	-
Wkręty FixDens 4,2x25 mm	szt.	-	-	-	-	6,0	6,0	-	6,0	-	-	6,0	6,0	-	-
Wkręty FixDens 4,2x42 mm	szt.	-	-	-	-	18,0	18,0	-	18,0	-	-	6,0	6,0	-	-
Wkręty FixDens 4,2x60 mm	szt.	-	-	-	-	-	-	-	-	-	-	18,0	18,0	-	-
Blachowkręty Nida Hydro C5 3,5x25 mm	szt.	-	-	-	6,0	-	-	-	-	-	6,0	-	-	6,0	-
Blachowkręty Nida Hydro C5 3,5x41 mm	szt.	-	-	-	18,0	-	-	-	-	-	18,0	-	-	6,0	-
Blachowkręty Nida Hydro C5 3,5x55 mm	szt.	-	-	-	-	-	-	-	-	-	-	-	-	18,0	-
Taśma zbrojąca Nida	mb	1,4	1,4	1,4	1,4	1,4	1,4	1,4	1,4	1,4	1,4	1,4	1,4	1,4	1,4
Gips szpachlowy Nida Start	kg	0,6	0,6	0,6	-	0,6	-	0,6	-	0,6	-	0,9	0,9	-	-
Gips szpachlowy Nida Finish	kg	0,1	0,1	0,1	-	0,1	-	0,1	-	0,1	-	0,1	0,1	-	-
Gotowa masa szpachlowa Nida Hydromix ⁹⁾	kg	-	-	-	0,7	-	0,7	-	0,7	-	0,7	-	-	1,0	1,0
Paroizolacja ¹⁰⁾	m²	1,0	1,0	1,0	1,0	1,0	1,0	1,0	1,0	1,0	1,0	1,0	1,0	1,0	1,0
Wełna mineralna ¹⁰⁾	m²	1,0	1,0	1,0	1,0	1,0	1,0	1,0	1,0	1,0	1,0	1,0	1,0	1,0	1,0

⁸⁾ Alternatywnie stosować płyty Nida Woda.⁷⁾ Alternatywnie stosować płyty Nida Woda Ogień Plus.⁹⁾ Typ elementu kotwiącego dobrać indywidualnie pod względem typu podłoża oraz całkowitego ciężaru zabudowy.¹⁰⁾ W przypadku płyt gipsowo-kartonowych z włóknami Nida Twarda alternatywnie stosować gips szpachlowy Nida Max.

Zastosowanie wg wymagań.

Normy zużycia nie uwzględniają strat materiałowych.

nida Poddasze



Klasa odporności ogniowej:
**(R)EI15
(R)EI20**



Współczynnik przenikania ciepła U:
0,15 W/m²K



Izolacyjność akustyczna LpA:
40 dB



Ciężar 1m² zabudowy:
11,0-18,0 kg



Numer dokumentu związanego:
**LBO-033-KZ/22
EN 13964:2014-05**

Deklaracja Właściwości Użytkowych:
DoP/Loft System/0068/15.11.2016

SYSTEMY:
EL/DK/CD60/12,5; EL/DK/CD60/15

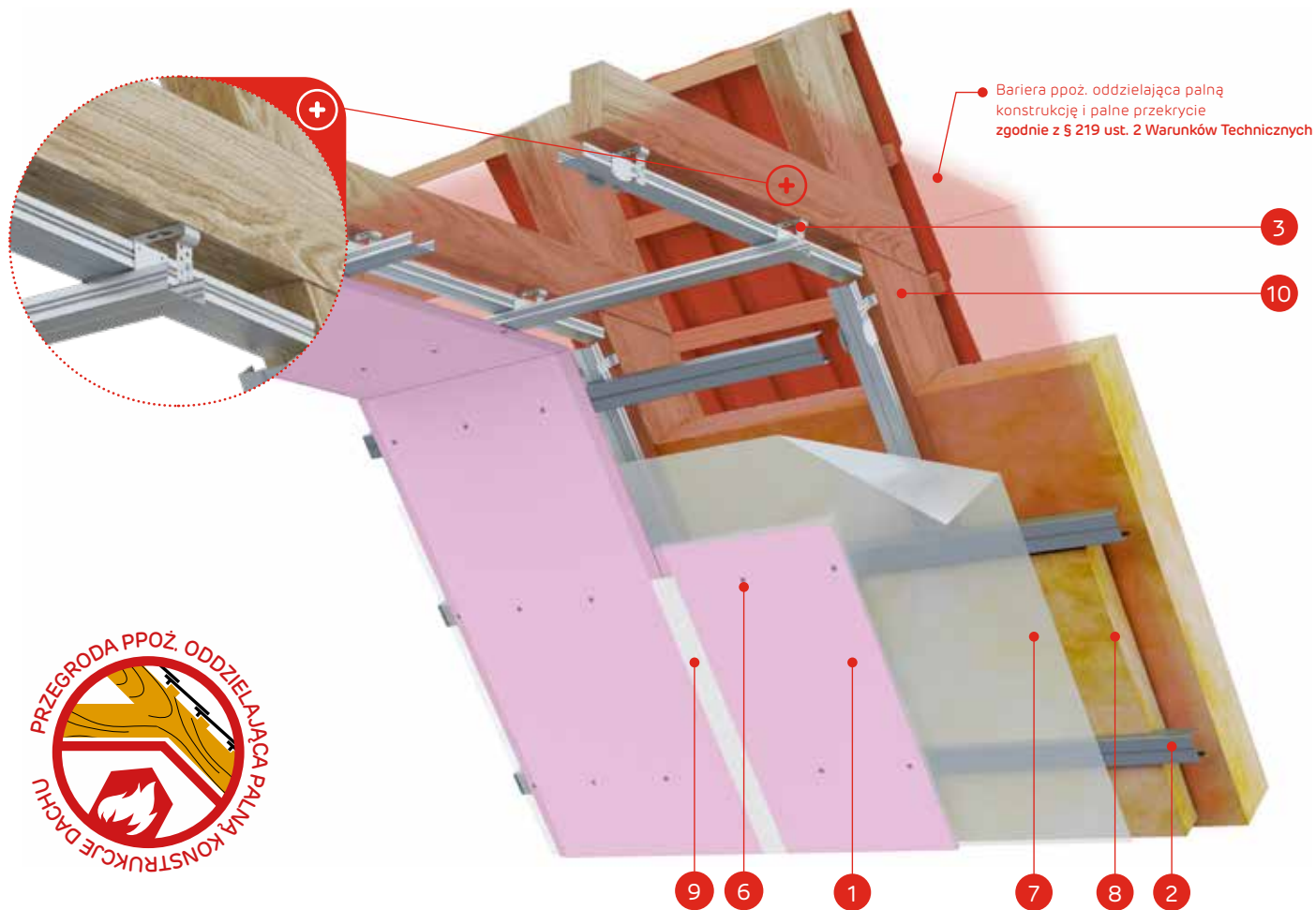

Bariera ppoż. oddzielająca palną konstrukcję i palne przekrycie zgodnie z § 219 ust. 2 Warunków Technicznych



MATERIAŁY:

1. Płyta gipsowo-kartonowa Nida
2. Profil Nida CD60 (główny i nośny)
3. Wieszak do mocowania elastyczny Nida EL60
4. Łącznik krzyżowy Nida LK60
5. Wkręty do drewna Nida 3,5 x 35 mm
6. Blachowkręty Nida
7. Paroizolacja
8. Materiał izolacyjny wełna mineralna
9. Spoina pomiędzy płytami g-k wykonana z masy gipsowej Nida Start z taśmą zbrojącą Nida + Nida Finish
10. Konstrukcja więźby dachowej
11. Przekrycie dachu (dachówki, łaty, kontrłaty)
12. Bariera ppoż. oddzielająca palną konstrukcję i palne przekrycie

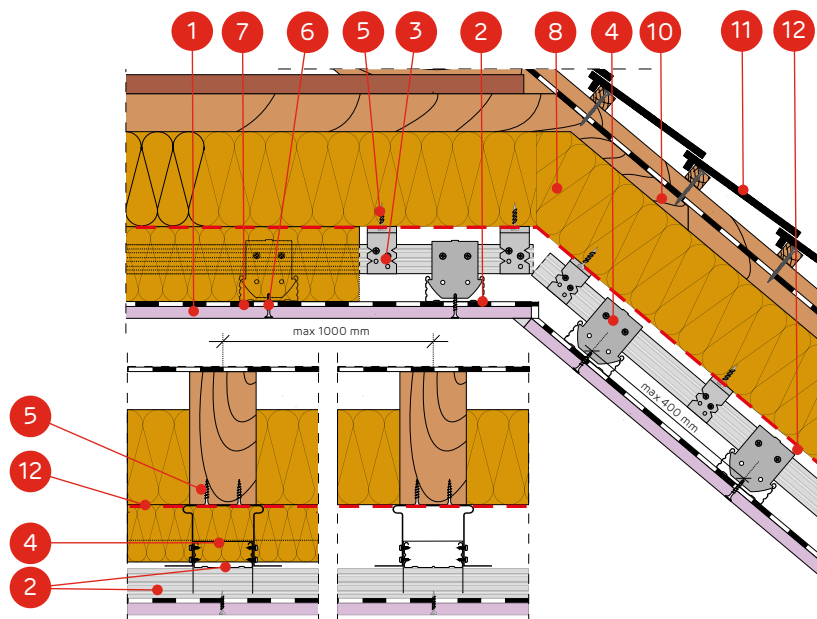

SYSTEM ZABUDOWY PODDASZY NA PROFILACH NIDA CD60 W UKŁADZIE KRZYŻOWYM I ELEMENTACH DO MOCOWANIA ELASTYCZNYCH NIDA EL60

PARAMETRY TECHNICZNE

Nazwa systemu Nida Poddasze	Posycie płytami gipsowymi			Konstrukcja nośna			Materiał izolacyjny			Współczynnik przenikania ciepła ^{1)U}	Izolacyjność akustyczna ⁵⁾	Minimalna wysokość podwieszenia	Ciężar zabudowy ²⁾ 1 m²	Klasa odporności ogniowej ³⁾	System specjalny
	Nida	Grubość [mm]	Oznaczenie wg normy	Max rozstaw łączników EL60 [mm]	Rozstaw profili głównych CD60 [mm]	Rozstaw profili nośnych CD60 [mm]	Wełna mineralna	Grubość [mm]	Gęstość [kg/m³]						
EL/DK/CD60/12,5/Expert	Expert	12,5	A	1000	1000	400	szklana / skalna	opcja	opcja	0,15	40	73	11,0	-	-
EL/DK/CD60/12,5/Woda ⁴⁾	Woda	12,5	H2	1000	1000	400	szklana / skalna	opcja	opcja	0,15	40	73	11,0	-	-
EL/DK/CD60/12,5/Ogień+	Ogień Plus	12,5	DF	1000	1000	400	skalna	50	38	0,15	40	73	13,0	(R)EI15	-
EL/DK/CD60/12,5/WodaOgień+	Woda Ogień Plus	12,5	DFH2	1000	1000	400	skalna	50	38	0,15	40	73	13,0	(R)EI15	-
EL/DK/CD60/12,5/Twarda	Twarda	12,5	DEFH1IR	1000	1000	400	skalna	50	38	0,15	40	73	15,0	(R)EI15	●
EL/DK/CD60/12,5/Hydro	Hydro	12,5	GMFH1I	1000	1000	400	skalna	50	38	0,15	40	73	13,0	(R)EI15	●
EL/DK/CD60/15/Ogień+	Ogień Plus	15,0	DF	1000	1000	400	skalna	50	38	0,15	40	75	16,0	(R)EI20	-
EL/DK/CD60/15/Twarda	Twarda	15,0	DEFH1IR	1000	1000	400	skalna	50	38	0,15	40	75	18,0	(R)EI20	●
EL/DK/CD60/15/Hydro	Hydro	15,0	GMFH1I	1000	1000	400	skalna	50	38	0,15	40	75	16,0	(R)EI20	●

¹⁾ Współczynnik przenikania ciepła dla wełny mineralnej o gr. 250 mm i gęstości ok. 40 kg/m³ (spełnia wymagania WT 2021, Uc(max)=0,15 [W/m²K]).

²⁾ Ciężar nie uwzględnia masy materiału izolacyjnego.

³⁾ Klasyfikacja ogniowa LBO-033-KZ/22.

⁴⁾ W pomieszczeniach o wilgotności względnej powietrza do 85% w sekcjach narożnych na intensywne działanie wody zaleca się stosowanie płyt gipsowych z włóknami Nida Hydro (płaszczyzny poziome i pionowe w okolicach wanny, prysznic itp.).

⁵⁾ Izolacyjność akustyczna od opadu deszczu zwykłego (40 mm/hr) dla kompletnego układu dachowego. Charakterystyka konfiguracji: wełna mineralna z włókien skalnych gr. 250 mm, gęstość około 40 kg/m³, standardowa dachówka ceramiczna, płyta gipsowo-kartonowa 2x12,5 mm.

ZUŻYCIE MATERIAŁÓW NA 1 M² ZABUDOWY PODDASZY W SYSTEMIE NIDA PODDASZE

Nazwa materiału	J.m.	Typ systemu Nida						
		EL/DK/CD60/12,5/Expert ⁶⁾	EL/DK/CD60/12,5/Ogień+ ⁷⁾	EL/DK/CD60/12,5/Twarda	EL/DK/CD60/12,5/Hydro	EL/DK/CD60/15/Ogień+	EL/DK/CD60/15/Twarda	EL/DK/CD60/15/Hydro
		Zużycie materiału na 1 m²						
Płyta Nida Expert 12,5 mm	m²	1,0	-	-	-	-	-	-
Płyta Nida Ogień Plus 12,5 mm	m²	-	1,0	-	-	-	-	-
Płyta Nida Twarda 12,5 mm	m²	-	-	1,0	-	-	-	-
Płyta Nida Hydro 12,5 mm	m²	-	-	-	1,0	-	-	-
Płyta Nida Ogień Plus 15,0 mm	m²	-	-	-	-	1,0	-	-
Płyta Nida Twarda 15,0 mm	m²	-	-	-	-	-	1,0	-
Płyta Nida Hydro 15,0 mm	m²	-	-	-	-	-	-	1,0
Profil Nida CD60	mb	3,8	3,8	3,8	3,8	3,8	3,8	3,8
Profil Nida UD27	mb	0,6	0,6	0,6	0,6	0,6	0,6	0,6
Element do mocowania Nida EL60	szt.	1,6	1,6	1,6	1,6	1,6	1,6	1,6
Łącznik wzdłużny Nida LW60	szt.	1,0	1,0	1,0	1,0	1,0	1,0	1,0
Łącznik krzyżowy Nida LK60	szt.	3,2	3,2	3,2	3,2	3,2	3,2	3,2
Kotek rozporowy ⁸⁾	szt.	0,6	0,6	0,6	0,6	0,6	0,6	0,6
Wkręty do drewna Nida 3,5x35 mm	szt.	3,2	3,2	3,2	3,2	3,2	3,2	3,2
Wkręty samowierzące FLAT HEAD 4,2x13 mm do blachy 1 mm	szt.	20,0	20,0	20,0	20,0	20,0	20,0	20,0
Blachowkręty Nida 3,5x25 mm	szt.	18,0	18,0	-	-	18,0	-	-
Wkręty FixDens 4,2x25 mm	szt.	-	-	18,0	-	-	18,0	-
Blachowkręty Nida Hydro C5 3,5x25 mm	szt.	-	-	-	18,0	-	-	18,0
Taśma zbrojąca Nida	mb	1,4	1,4	1,4	1,4	1,4	1,4	1,4
Gips szpachlowy Nida Start	kg	0,3	0,3	-	-	0,3	-	-
Gips szpachlowy Nida Finish	kg	0,1	0,1	-	-	0,1	-	-
Gotowa masa szpachlowa Nida Hydromix ⁹⁾	kg	-	-	0,4	0,4	-	0,4	0,4
Paroizolacja ¹⁰⁾	m²	1,0	1,0	1,0	1,0	1,0	1,0	1,0
Wełna mineralna ¹⁰⁾	m²	1,0	1,0	1,0	1,0	1,0	1,0	1,0

⁶⁾ Alternatywnie stosować płyty Nida Woda.

⁷⁾ Alternatywnie stosować płyty Nida Woda Ogień Plus.

⁸⁾ Typ elementu kotwiącego dobrać indywidualnie pod względem typu podłoża oraz całkowitego ciężaru zabudowy.

⁹⁾ W przypadku płyt gipsowo-kartonowych z włóknami Nida Twarda alternatywnie stosować gips szpachlowy Nida Max.

¹⁰⁾ Zastosowanie wg wymagań.

Normy zużycia nie uwzględniają strat materiałowych.

nida Poddasze



Klasa odporności ogniowej:
**(R)EI30
(R)EI60**



Współczynnik przenikania ciepła U:
0,15 W/m²K



Izolacyjność akustyczna LpA:
40 dB



Ciężar 1m² zabudowy:
19,0-42,0 kg



Numer dokumentu związanego:
**LBO-033-KZ/22
EN 13964:2014-05**

Deklaracja Właściwości Użytkowych:
DoP/Loft System/0068/15.11.2016

SYSTEMY:
EL/DK/CD60/25; EL/DK/CD60/30; EL/DK/CD60/37,5

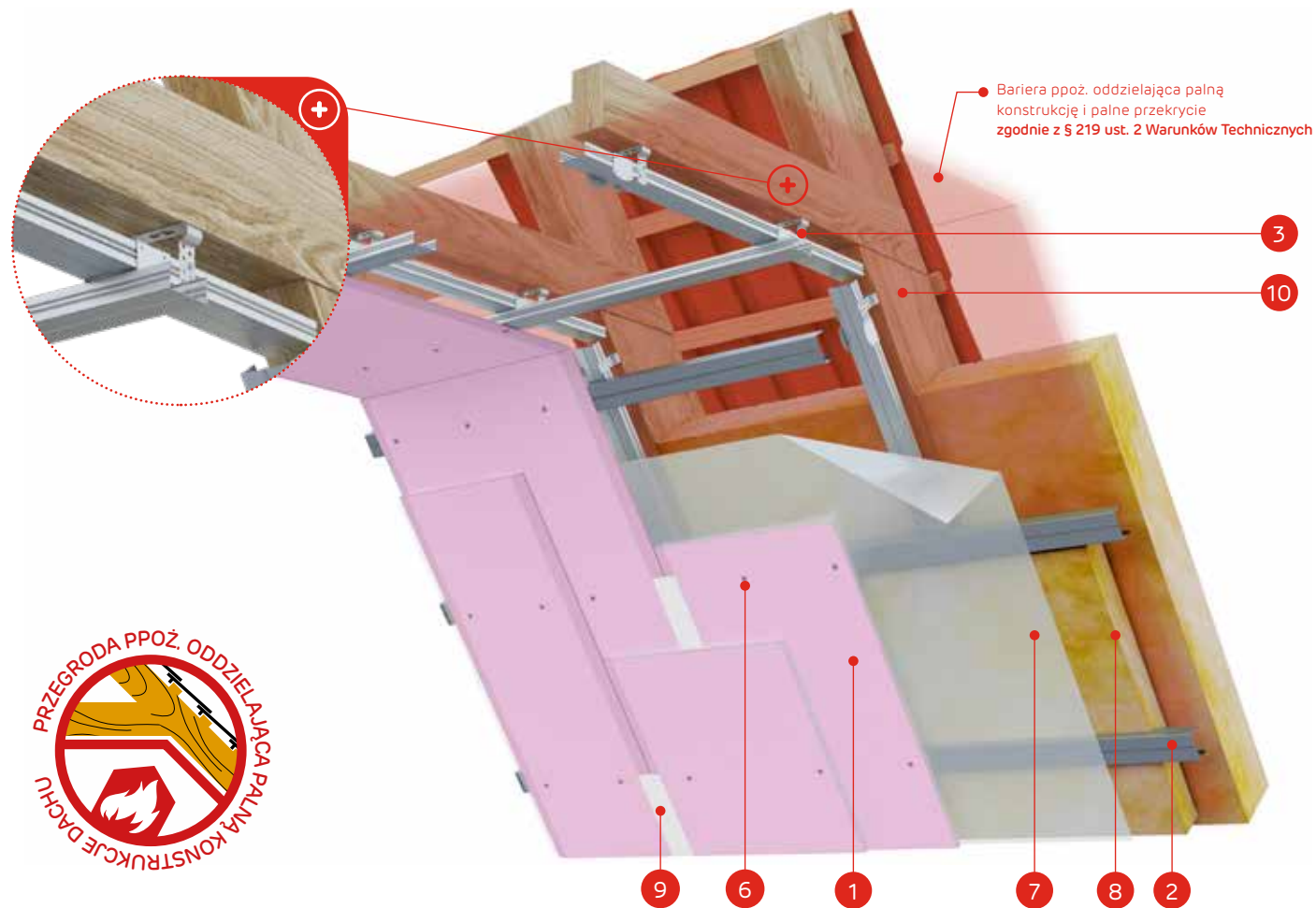

Bariera ppoż. oddzielająca palną konstrukcję i palne przekrycie zgodnie z § 219 ust. 2 Warunków Technicznych



MATERIAŁY:

1. Płyta gipsowo-kartonowa Nida
2. Profil Nida CD60 (główny i nośny)
3. Wieszak do mocowania elastyczny Nida EL60
4. Łącznik krzyżowy Nida LK60
5. Wkręty do drewna Nida 3,5 x 35 mm
6. Blachowkręty Nida
7. Paroizolacja
8. Materiał izolacyjny wełna mineralna
9. Spoina pomiędzy płytami g-k wykonana z masy gipsowej Nida Start z taśmą zbrojącą Nida + Nida Finish
10. Konstrukcja więźby dachowej
11. Przekrycie dachu (dachówki, łaty, kontrłaty)
12. Bariera ppoż. oddzielająca palną konstrukcję i palne przekrycie

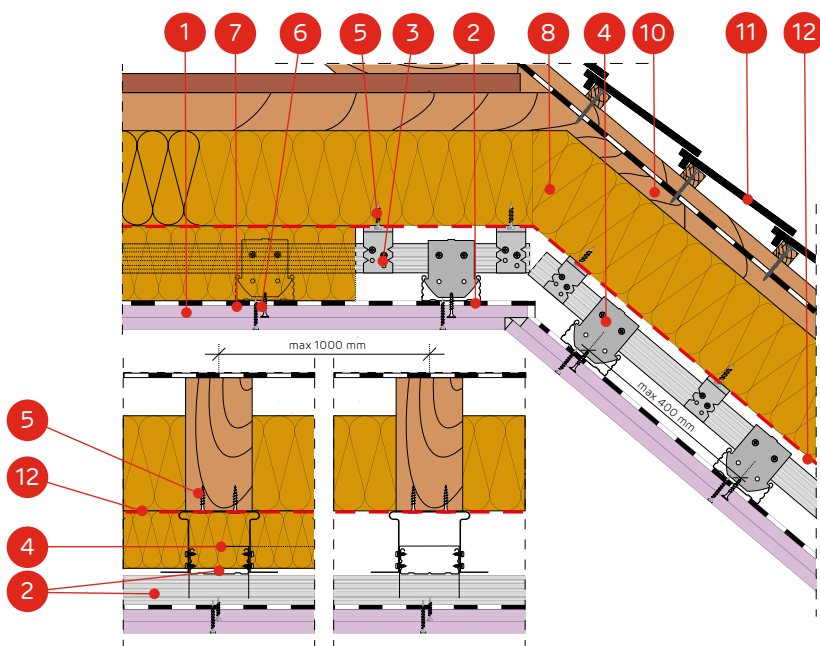

SYSTEM ZABUDOWY PODDASZY NA PROFILACH NIDA CD60 W UKŁADZIE KRZYŻOWYM I ELEMENTACH DO MOCOWANIA ELASTYCZNYCH NIDA EL60

PARAMETRY TECHNICZNE

Nazwa systemu Nida Poddasze	Poszycie płytami gipsowymi			Konstrukcja nośna			Materiał izolacyjny			Współczynnik przenikania ciepła ¹⁾ U [W/m²K]	Izolacyjność akustyczna ²⁾ LpA [dB]	Minimalna wysokość podwieszenia [mm]	Ciężar zabudowy ²⁾ 1 m² [kg]	Klasa odporności ogniowej ³⁾ [min]	System specjalny
	Nida	Grubość [mm]	Oznaczenie wg normy	Max rozstaw łączników EL60 [mm]	Rozstaw profili głównych CD60 [mm]	Rozstaw profili nośnych CD60 [mm]	Wełna mineralna	Grubość [mm]	Gęstość [kg/m³]						
EL/DK/CD60/25/Expert	Expert	2x12,5	A	1000	1000	400	szklana / skalna	opcja	opcja	0,15	40	85	19,0	-	-
EL/DK/CD60/25/Woda ⁴⁾	Woda	2x12,5	H2	1000	1000	400	szklana / skalna	opcja	opcja	0,15	40	85	19,0	-	-
EL/DK/CD60/25/OgieńTypF	Ogień Typ F	2x12,5	F	1000	1000	400	skalna	50	38	0,15	40	85	20,0	(R)EI30	-
EL/DK/CD60/25/OgieńPlus	Ogień Plus	2x12,5	DF	1000	1000	400	skalna	50	38	0,15	40	85	24,0	(R)EI30	-
EL/DK/CD60/25/WodaOgieńPlus	Woda Ogień Plus	2x12,5	DFH2	1000	1000	400	skalna	50	38	0,15	40	85	24,0	(R)EI30	-
EL/DK/CD60/25/Hydro	Hydro	2x12,5	GMFH11	1000	1000	400	skalna	50	38	0,15	40	85	25,0	(R)EI30	●
EL/DK/CD60/25/Cicha	Cicha	2x12,5	DFH11R	1000	1000	400	skalna	50	38	0,15	40	85	28,0	(R)EI60	●
EL/DK/CD60/25/Twarda	Twarda	2x12,5	DEFH11R	1000	1000	400	skalna	50	38	0,15	40	85	28,0	(R)EI60	●
EL/DK/CD60/30/OgieńPlus	Ogień Plus	2x15,0	DF	1000	1000	400	skalna	50	38	0,15	40	90	30,0	(R)EI60	-
EL/DK/CD60/30/WodaOgieńPlus	Woda Ogień Plus	2x15,0	DFH2	1000	1000	400	skalna	50	38	0,15	40	90	30,0	(R)EI60	-
EL/DK/CD60/30/Twarda	Twarda	2x15,0	DEFH11R	1000	1000	400	skalna	50	38	0,15	40	90	34,0	(R)EI60	●
EL/DK/CD60/30/Hydro	Hydro	2x15,0	GMFH11	1000	1000	400	skalna	50	38	0,15	40	90	30,0	(R)EI60	●
EL/DK/CD60/37,5/OgieńPlus	Ogień Plus	3x12,5	DF	1000	1000	400	skalna	50	38	0,15	40	98	33,0	(R)EI60	-
EL/DK/CD60/37,5/WodaOgieńPlus	Woda Ogień Plus	3x12,5	DFH2	1000	1000	400	skalna	50	38	0,15	40	98	33,0	(R)EI60	-
EL/DK/CD60/37,5/Cicha	Cicha	3x12,5	DFH11R	1000	1000	400	skalna	50	38	0,15	40	98	42,0	(R)EI60	●
EL/DK/CD60/37,5/Twarda	Twarda	3x12,5	DEFH11R	1000	1000	400	skalna	50	38	0,15	40	98	42,0	(R)EI60	●
EL/DK/CD60/37,5/Hydro	Hydro	3x12,5	GMFH11	1000	1000	400	skalna	50	38	0,15	40	98	36,0	(R)EI60	●

¹⁾ Współczynnik przenikania ciepła dla wełny mineralnej o gr. 250 mm i gęstości ok. 40 kg/m³ (spełnia wymagania WT 2021, Uc(max)=0,15 [W/m²K]).

²⁾ Ciężar nie uwzględnia masy materiału izolacyjnego.

³⁾ Klasyfikacja ogniowa LBO-033-KZ/22.

⁴⁾ W pomieszczeniach o wilgotności względnej powietrza do 85% w sekcjach narożnych na intensywne działanie wody zaleca się stosowanie płyt gipsowych z włóknami Nida Hydro (płaszczyny poziome i pionowe w okolicach wanny, prysznic itp.).

⁵⁾ Izolacyjność akustyczna od opadu deszczu zwykłego (40 mm/hr) dla kompletnego układu dachowego. Charakterystyka konfiguracji: wełna mineralna z włókien skalnych gr. 250 mm, gęstość około 40 kg/m³, standardowa dachówka ceramiczna, płyta gipsowo-kartonowa 2x12,5 mm.

ZUŻYCIE MATERIAŁÓW NA 1 M² ZABUDOWY PODDASZY W SYSTEMIE NIDA PODDASZE

Nazwa materiału	J.m.	Typ systemu Nida												
		EL/DK/CD60/25/Expert ⁶⁾	EL/DK/CD60/25/OgieńTypF	EL/DK/CD60/25/Ogień ⁷⁾	EL/DK/CD60/25/Hydro	EL/DK/CD60/25/Cicha	EL/DK/CD60/25/Twarda	EL/DK/CD60/30/OgieńPlus	EL/DK/CD60/30/Twarda	EL/DK/CD60/30/Hydro	EL/DK/CD60/37,5/OgieńPlus ⁷⁾	EL/DK/CD60/37,5/Cicha	EL/DK/CD60/37,5/Twarda	EL/DK/CD60/37,5/Hydro
Zużycie materiału na 1 m²														
Płyta Nida Expert 12,5 mm	m²	2,0	-	-	-	-	-	-	-	-	-	-	-	-
Płyta Nida Ogień Typ F 12,5 mm	m²	-	2,0	-	-	-	-	-	-	-	-	-	-	-
Płyta Nida Ogień Plus 12,5 mm	m²	-	-	2,0	-	-	-	-	-	3,0	-	-	-	-
Płyta Nida Hydro 12,5 mm	m²	-	-	-	2,0	-	-	-	-	-	-	-	3,0	-
Płyta Nida Cicha 12,5 mm	m²	-	-	-	-	2,0	-	-	-	-	3,0	-	-	-
Płyta Nida Twarda 12,5 mm	m²	-	-	-	-	-	2,0	-	-	-	-	3,0	-	-
Płyta Nida Ogień Plus 15,0 mm	m²	-	-	-	-	-	-	2,0	-	-	-	-	-	-
Płyta Nida Twarda 15,0 mm	m²	-	-	-	-	-	-	-	2,0	-	-	-	-	-
Płyta Nida Hydro 15,0 mm	m²	-	-	-	-	-	-	-	-	2,0	-	-	-	-
Profil Nida CD60	mb	3,8	3,8	3,8	3,8	3,8	3,8	3,8	3,8	3,8	3,8	3,8	3,8	3,8
Profil Nida UD27	mb	0,6	0,6	0,6	0,6	0,6	0,6	0,6	0,6	0,6	0,6	0,6	0,6	0,6
Element do mocowania Nida EL60	szt.	1,6	1,6	1,6	1,6	1,6	1,6	1,6	1,6	1,6	1,6	1,6	1,6	1,6
Łącznik krzyżowy Nida LW60	szt.	1,0	1,0	1,0	1,0	1,0	1,0	1,0	1,0	1,0	1,0	1,0	1,0	1,0
Łącznik krzyżowy Nida LK60	szt.	3,2	3,2	3,2	3,2	3,2	3,2	3,2	3,2	3,2	3,2	3,2	3,2	3,2
Kotek rozporowy ⁸⁾	szt.	0,6	0,6	0,6	0,6	0,6	0,6	0,6	0,6	0,6	0,6	0,6	0,6	0,6
Wkręty do drewna Nida 3,5x35 mm	szt.	3,2	3,2	3,2	3,2	3,2	3,2	3,2	3,2	3,2	3,2	3,2	3,2	3,2
Wkręty samowierzące FLAT HEAD 4,2x13 mm do blachy 1 mm	szt.	20,0	20,0	20,0	20,0	20,0	20,0	20,0	20,0	20,0	20,0	20,0	20,0	20,0
Blachowkręty Nida 3,5x25 mm	szt.	6,0	6,0	6,0	-	-	-	6,0	-	-	6,0	-	-	-
Blachowkręty Nida 3,5x35 mm	szt.	18,0	18,0	18,0	-	-	-	-	-	-	6,0	-	-	-
Blachowkręty Nida 3,5x45 mm	szt.	-	-	-	-	-	-	18,0	-	-	-	-	-	-
Blachowkręty Nida 3,5x55 mm	szt.	-	-	-	-	-	-	-	-	-	18,0	-	-	-
Wkręty FixDens 4,2x25 mm	szt.	-	-	-	-	6,0	6,0	-	6,0	-	-	6,0	6,0	-
Wkręty FixDens 4,2x42 mm	szt.	-	-	-	-	18,0	18,0	-	18,0	-	-	6,0	6,0	-
Wkręty FixDens 4,2x60 mm	szt.	-	-	-	-	-	-	-	-	-	18,0	18,0	-	-
Blachowkręty Nida Hydro C5 3,5x25 mm	szt.	-	-	-	6,0	-	-	-	-	6,0	-	-	-	6,0
Blachowkręty Nida Hydro C5 3,5x41 mm	szt.	-	-	-	18,0	-	-	-	-	18,0	-	-	-	6,0
Blachowkręty Nida Hydro C5 3,5x55 mm	szt.	-	-	-	-	-	-	-	-	-	-	-	-	18,0
Taśma zbrojąca Nida	mb	1,4	1,4	1,4	1,4	1,4	1,4	1,4	1,4	1,4	1,4	1,4	1,4	1,4
Gips szpachlowy Nida Start	kg	0,6	0,6	0,6	-	0,6	-	0,6	-	0,9	0,9	-	-	-
Gips szpachlowy Nida Finish	kg	0,1	0,1	0,1	-	0,1	-	0,1	-	0,1	0,1	-	-	-
Gotowa masa szpachlowa Nida Hydromix ⁹⁾	kg	-	-	-	0,7	-	0,7	-	0,7	-	0,7	-	1,0	1,0
Paroizolacja ¹⁰⁾	m²	1,0	1,0	1,0	1,0	1,0	1,0	1,0	1,0	1,0	1,0	1,0	1,0	1,0
Wełna mineralna ¹⁰⁾	m²	1,0	1,0	1,0	1,0	1,0	1,0	1,0	1,0	1,0	1,0	1,0	1,0	1,0

⁶⁾ Alternatywnie stosować płyty Nida Woda.

⁷⁾ Alternatywnie stosować płyty Nida Woda Ogień Plus.

⁸⁾ Typ elementu kotwiącego dobrać indywidualnie pod względem typu podłoża oraz całkowitego ciężaru zabudowy.

⁹⁾ W przypadku płyt gipsowo-kartonowych z włóknami Nida Twarda alternatywnie stosować gips szpachlowy Nida Max.

¹⁰⁾ Zastosowanie wg wymagań.

Normy zużycia nie uwzględniają strat materiałowych.

nida Poddasze



Klasa odporności ogniowej:
**(R)EI15
(R)EI20**



Współczynnik przenikania ciepła U:
0,15 W/m²K



Izolacyjność akustyczna LpA:
40 dB



Ciężar 1m² zabudowy:
11,0-18,0 kg



Numer dokumentu związanego:
**LBO-033-KZ/22
EN 13964:2014-05**

Deklaracja Właściwości Użytkowych:
DoP/Loft System/0069/15.11.2016

SYSTEMY:
DK/MFC/12,5; DK/MFC/15

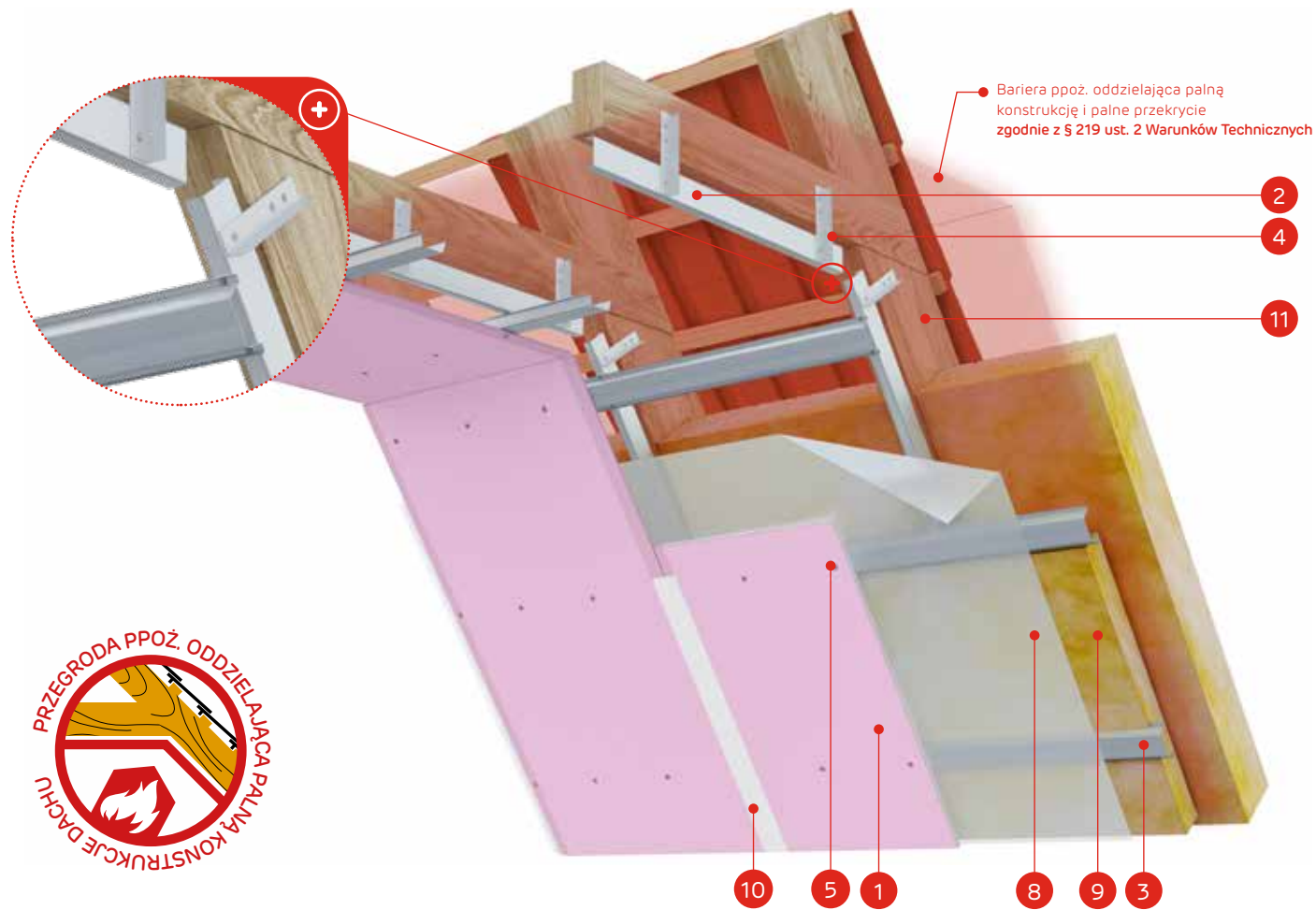

Bariera ppoż. oddzielająca palną konstrukcję i palne przekrycie zgodnie z § 219 ust. 2 Warunków Technicznych



MATERIAŁY:

1. Płyta gipsowo-kartonowa Nida
2. Profil główny Nida MFCE44
3. Profil sufitowy Nida MFCC50
4. Kątownik Nida MF2330
5. Blachowkręty Nida
6. Wkręty samowierzące FLAT HEAD 4,2x13 mm do blachy 1 mm
7. Wkręty do drewna Nida 3,5 x 35 mm
8. Paroizolacja
9. Materiał izolacyjny wełna mineralna
10. Spoina pomiędzy płytami g-k wykonana z masy gipsowej Nida Start z taśmą zbrojącą Nida + Nida Finish
11. Konstrukcja więźby dachowej
12. Przekrycie dachu (dachówki, łąty, kontrłaty)
13. Bariera ppoż. oddzielająca palną konstrukcję i palne przekrycie

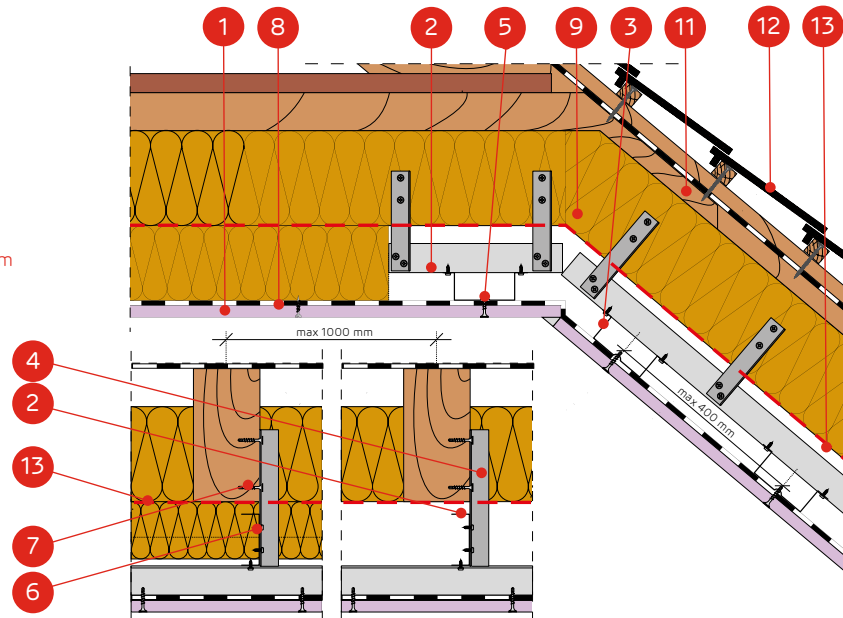

SYSTEM ZABUDOWY PODDASZY NA PROFILACH MF W UKŁADZIE KRZYŻOWYM I KĄTOWNIKACH NIDA MFC2330

PARAMETRY TECHNICZNE

Nazwa systemu Nida Poddasze	Poszycie płytami gipsowymi			Konstrukcja nośna			Materiał izolacyjny			Współczynnik przenikania ciepła ¹⁾ U [W/m²K]	Izolacyjność akustyczna ²⁾ LpA [dB]	Minimalna wysokość podwieszenia [mm]	Ciężar zabudowy ³⁾ 1 m² [kg]	Klasa odporności ogniowej ³⁾ [min]	System specjalny
	Nida	Grubość [mm]	Oznaczenie wg normy	Rozstaw wiszących MFC2330 [mm]	Rozstaw profili głównych MFCP44 [mm]	Rozstaw profili nośnych MFCC50 [mm]	Wełna mineralna	Grubość [mm]	Gęstość [kg/m³]						
DK/MFC/12,5/Expert	Expert	12,5	A	1000	1000	400	szklana / skalna	opcja	opcja	0,15	40	82,5	11,0	-	-
DK/MFC/12,5/Woda ⁴⁾	Woda	12,5	H2	1000	1000	400	szklana / skalna	opcja	opcja	0,15	40	82,5	11,0	-	-
DK/MFC/12,5/Ogień+	Ogień Plus	12,5	DF	1000	1000	400	skalna	50	38	0,15	40	82,5	13,0	(R)EI15	-
DK/MFC/12,5/WodaOgień+	Woda Ogień Plus	12,5	DFH2	1000	1000	400	skalna	50	38	0,15	40	82,5	13,0	(R)EI15	-
DK/MFC/12,5/Twarda	Twarda	12,5	DEFH1R	1000	1000	400	skalna	50	38	0,15	40	82,5	15,0	(R)EI15	●
DK/MFC/12,5/Hydro	Hydro	12,5	GMFH1I	1000	1000	400	skalna	50	38	0,15	40	82,5	13,0	(R)EI15	●
DK/MFC/15/Ogień+	Ogień Plus	15,0	DF	1000	1000	400	skalna	50	38	0,15	40	85	16,0	(R)EI20	-
DK/MFC/15/Twarda	Twarda	15,0	DEFH1R	1000	1000	400	skalna	50	38	0,15	40	85	18,0	(R)EI20	●
DK/MFC/15/Hydro	Hydro	15,0	GMFH1I	1000	1000	400	skalna	50	38	0,15	40	85	16,0	(R)EI20	●

¹⁾ Współczynnik przenikania ciepła dla wełny mineralnej o gr. 250 mm i gęstości ok. 40 kg/m³ (spełnia wymagania WT 2021, U_{c(max)}=0,15 [W/m²K]).

²⁾ Ciężar nie uwzględnia masy materiału izolacyjnego.

³⁾ Klasyfikacja ogniowa LBO-033-KZ/22.

⁴⁾ W pomieszczeniach o wilgotności względnej powietrza do 85% w sekcjach narożnych na intensywne działanie wody zaleca się stosowanie płyt gipsowych z włóknami Nida Hydro (płaszczyzny poziome i pionowe w okolicach wanny, prysznic itp.).

⁵⁾ Izolacyjność akustyczna od opadu deszczu zwykłego (40 mm/hr) dla kompletnego układu dachowego. Charakterystyka konfiguracji: wełna mineralna z włókien skalnych gr. 250 mm, gęstość około 40 kg/m³, standardowa dachówka ceramiczna, płyta gipsowo-kartonowa 2x12,5 mm.

ZUŻYCIE MATERIAŁÓW NA 1 M² ZABUDOWY PODDASZY W SYSTEMIE NIDA PODDASZE

Nazwa materiału	J.m.	Typ systemu Nida						
		DK/MFC/12,5/Expert ⁶⁾	DK/MFC/12,5/Ogień+ ⁷⁾	DK/MFC/12,5/Twarda	DK/MFC/12,5/Hydro	DK/MFC/15/Ogień+	DK/MFC/15/Twarda	DK/MFC/15/Hydro
		Zużycie materiału na 1 m²						
Płyta Nida Expert 12,5 mm	m²	1,0	-	-	-	-	-	-
Płyta Nida Ogień Plus 12,5 mm	m²	-	1,0	-	-	-	-	-
Płyta Nida Twarda 12,5 mm	m²	-	-	1,0	-	-	-	-
Płyta Nida Hydro 12,5 mm	m²	-	-	-	1,0	-	-	-
Płyta Nida Ogień Plus 15,0 mm	m²	-	-	-	-	1,0	-	-
Płyta Nida Twarda 15,0 mm	m²	-	-	-	-	-	1,0	-
Płyta Nida Hydro 15,0 mm	m²	-	-	-	-	-	-	1,0
Profil Nida MFCE26	mb	0,6	0,6	0,6	0,6	0,6	0,6	0,6
Profil Nida MFCE44	mb	1,3	1,3	1,3	1,3	1,3	1,3	1,3
Profil Nida MFCC50	mb	2,6	2,6	2,6	2,6	2,6	2,6	2,6
Kątownik sufitowy Nida MFC2330	szt.	0,5	0,5	0,5	0,5	0,5	0,5	0,5
Kolek rozporowy ⁸⁾	szt.	0,6	0,6	0,6	0,6	0,6	0,6	0,6
Wkręty do drewna Nida 3,5x35 mm	szt.	3,1	3,1	3,1	3,1	3,1	3,1	3,1
Wkręty samowierzące FLAT HEAD 4,2x13 mm do blachy 1 mm	szt.	11,0	11,0	11,0	11,0	11,0	11,0	11,0
Blachowkręty Nida 3,5x25 mm	szt.	18,0	18,0	-	-	18,0	-	-
Wkręty FixDens 4,2x25 mm	szt.	-	-	18,0	-	-	18,0	-
Blachowkręty Nida Hydro C5 3,5x25 mm	szt.	-	-	-	18,0	-	-	18,0
Taśma zbrojąca Nida	mb	1,4	1,4	1,4	1,4	1,4	1,4	1,4
Gips szpachlowy Nida Start	kg	0,3	0,3	-	-	0,3	-	-
Gips szpachlowy Nida Finish	kg	0,1	0,1	-	-	0,1	-	-
Gotowa masa szpachlowa Nida Hydromix ⁹⁾	kg	-	-	0,4	0,4	-	0,4	0,4
Paroizolacja ¹⁰⁾	m²	1,0	1,0	1,0	1,0	1,0	1,0	1,0
Wełna mineralna ¹⁰⁾	m²	1,0	1,0	1,0	1,0	1,0	1,0	1,0

⁶⁾ Alternatywnie stosować płyty Nida Woda.

⁷⁾ Alternatywnie stosować płyty Nida Woda Ogień Plus.

⁸⁾ Typ elementu kotwiącego dobrać indywidualnie pod względem typu podłoża oraz całkowitego ciężaru zabudowy.

⁹⁾ W przypadku płyt gipsowo-kartonowych z włóknami Nida Twarda alternatywnie stosować gips szpachlowy Nida Max.

¹⁰⁾ Zastosowanie wg wymagań.

Normy zużycia nie uwzględniają strat materiałowych.

nida Poddasze



Klasa odporności ogniowej:
**(R)EI30
(R)EI60**



Współczynnik przenikania ciepła U:
0,15 W/m²K



Izolacyjność akustyczna LpA:
40 dB



Ciężar 1m² zabudowy:
19,0-42,0 kg



Numer dokumentu związanego:
**LBO-033-KZ/22
EN 13964:2014-05**

Deklaracja Właściwości Użytkowych:
DoP/Loft System/0069/15.11.2016

SYSTEMY:
DK/MFC/25; DK/MFC/30; DK/MFC/37,5

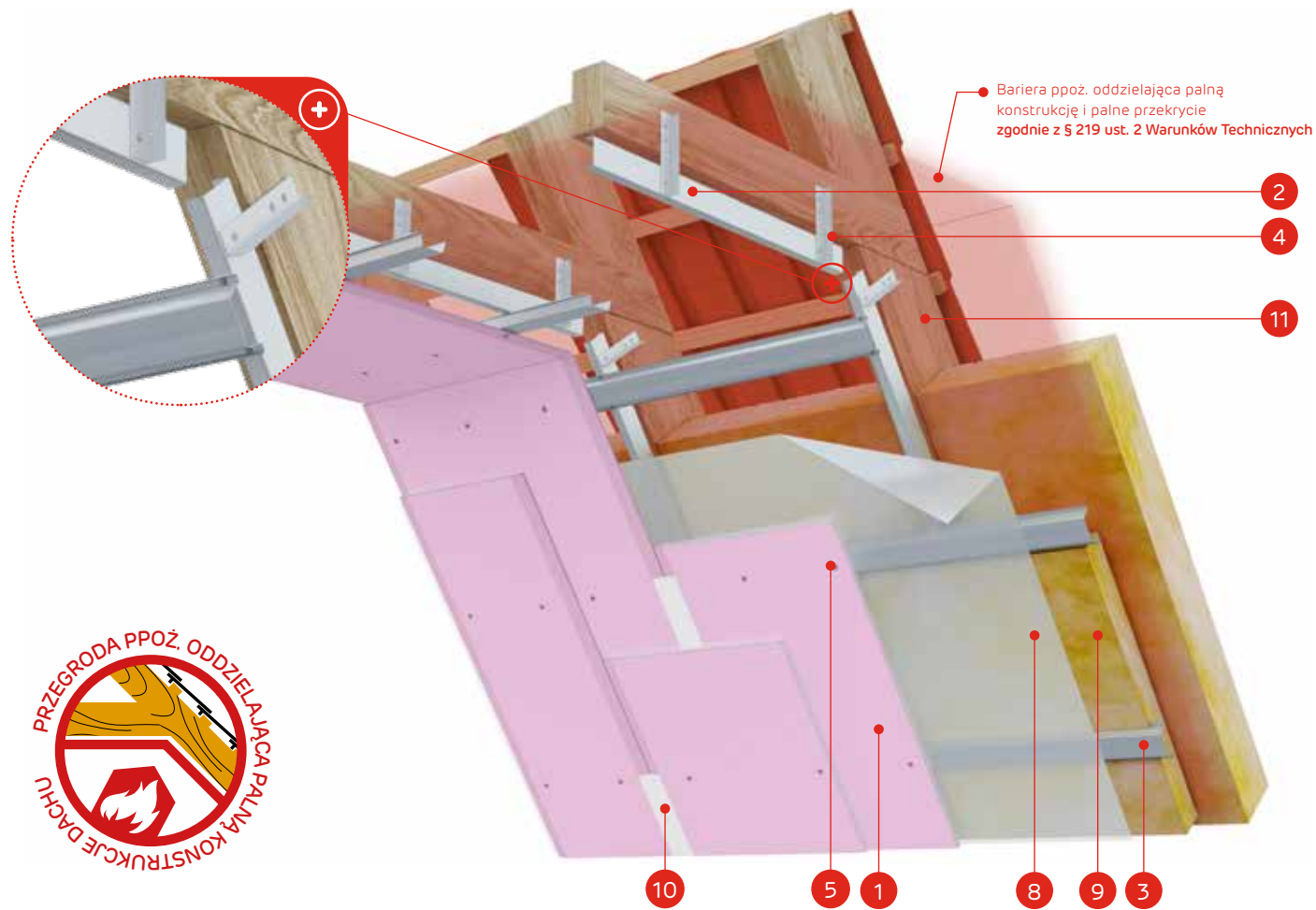

Bariera ppoż. oddzielająca palną konstrukcję i palne przekrycie zgodnie z § 219 ust. 2 Warunków Technicznych



MATERIAŁY:

1. Płyta gipsowo-kartonowa Nida
2. Profil główny Nida MFPC44
3. Profil sufitowy Nida MFCC50
4. Kątownik Nida MFC2330
5. Blachowkręty Nida
6. Wkręty samowierzące FLAT HEAD 4,2x13 mm do blachy 1 mm
7. Wkręty do drewna Nida 3,5 x 35 mm
8. Paroizolacja
9. Materiał izolacyjny wełna mineralna
10. Spoina pomiędzy płytami g-k wykonana z masy gipsowej Nida Start z taśmą zbrojącą Nida + Nida Finish
11. Konstrukcja więźby dachowej
12. Przekrycie dachu (dachówki, łąty, kontrłaty)
13. Bariera ppoż. oddzielająca palną konstrukcję i palne przekrycie

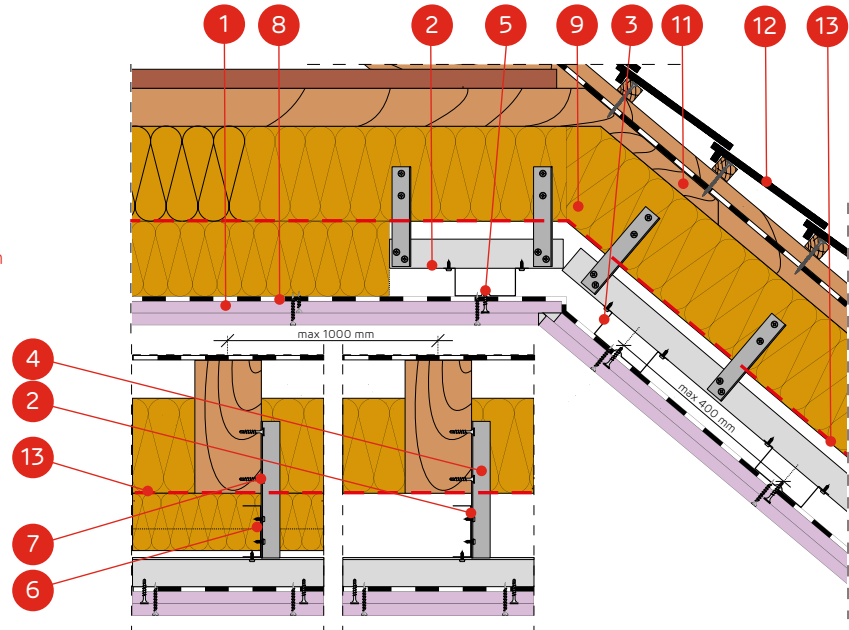

SYSTEM ZABUDOWY PODDASZY NA PROFILACH MF W UKŁADZIE KRZYŻOWYM I KĄTOWNIKACH NIDA MFC2330

PARAMETRY TECHNICZNE

Nazwa systemu Nida Poddasze	Posycie płytami gipsowymi			Konstrukcja nośna			Materiał izolacyjny			Współczynnik przenikania ciepła ¹⁾ U	Izolacyjność akustyczna ²⁾ LpA [dB]	Minimalna wysokość podwieszenia	Ciężar zabudowy ²⁾ 1 m² [kg]	Klasa odporności ogniowej ³⁾ [min]	System specjalny
	Nida	Grubość [mm]	Oznaczenie wg normy	Rozstaw wieszaków MFC2330 [mm]	Rozstaw profili głównych MFPC44 [mm]	Rozstaw profili nośnych MFCC50 [mm]	Wełna mineralna	Grubość [mm]	Gęstość [kg/m³]						
DK/MFC25/Expert	Expert	2x12,5	A	1000	1000	400	szklana / skalna	opcja	opcja	0,15	40	95	19,0	-	-
DK/MFC25/Woda ⁴⁾	Woda	2x12,5	H2	1000	1000	400	szklana / skalna	opcja	opcja	0,15	40	95	19,0	-	-
DK/MFC25/OgieńTypF	Ogień Typ F	2x12,5	F	1000	1000	400	skalna	50	38	0,15	40	95	20,0	(R)EI30	-
DK/MFC25/Ogień+	Ogień Plus	2x12,5	DF	1000	1000	400	skalna	50	38	0,15	40	95	24,0	(R)EI30	-
DK/MFC25/WodaOgień+	Woda Ogień Plus	2x12,5	DFH2	1000	1000	400	skalna	50	38	0,15	40	95	24,0	(R)EI30	-
DK/MFC25/Hydro	Hydro	2x12,5	GMFH11	1000	1000	400	skalna	50	38	0,15	40	95	25,0	(R)EI30	●
DK/MFC25/Cicha	Cicha	2x12,5	DFH11R	1000	1000	400	skalna	50	38	0,15	40	95	28,0	(R)EI60	●
DK/MFC25/Twarda	Twarda	2x12,5	DEFH11R	1000	1000	400	skalna	50	38	0,15	40	95	28,0	(R)EI60	●
DK/MFC30/Ogień+	Ogień Plus	2x15,0	DF	1000	1000	400	skalna	50	38	0,15	40	100	30,0	(R)EI60	-
DK/MFC30/WodaOgień+	Woda Ogień Plus	2x15,0	DFH2	1000	1000	400	skalna	50	38	0,15	40	100	30,0	(R)EI60	-
DK/MFC30/Twarda	Twarda	2x15,0	DEFH11R	1000	1000	400	skalna	50	38	0,15	40	100	34,0	(R)EI60	●
DK/MFC30/Hydro	Hydro	2x15,0	GMFH11	1000	1000	400	skalna	50	38	0,15	40	100	30,0	(R)EI60	●
DK/MFC37,5/Ogień+	Ogień Plus	3x12,5	DF	1000	1000	400	skalna	50	38	0,15	40	107,5	33,0	(R)EI60	-
DK/MFC37,5/WodaOgień+	Woda Ogień Plus	3x12,5	DFH2	1000	1000	400	skalna	50	38	0,15	40	107,5	33,0	(R)EI60	-
DK/MFC37,5/Cicha	Cicha	3x12,5	DFH11R	1000	1000	400	skalna	50	38	0,15	40	107,5	42,0	(R)EI60	●
DK/MFC37,5/Twarda	Twarda	3x12,5	DEFH11R	1000	1000	400	skalna	50	38	0,15	40	107,5	42,0	(R)EI60	●
DK/MFC37,5/Hydro	Hydro	3x12,5	GMFH11	1000	1000	400	skalna	50	38	0,15	40	107,5	36,0	(R)EI60	●

¹⁾ Współczynnik przenikania ciepła dla wełny mineralnej o gr. 250 mm i gęstości ok. 40 kg/m³ (spełnia wymagania WT 2021, Uc(max)=0,15 [W/m²K]).

²⁾ Ciężar nie uwzględnia masy materiału izolacyjnego.

³⁾ Klasyfikacja ogniowa LBO-033-KZ/22.

⁴⁾ W pomieszczeniach o wilgotności względnej powietrza do 85% w sekcjach narożnych na intensywne działanie wody zaleca się stosowanie płyt gipsowych z włóknami Nida Hydro (płaszczyzny poziome i pionowe w okolicach wanny, prysznic itp.).

⁵⁾ Izolacyjność akustyczna od opadu deszczu zwykłego (40 mm/hr) dla kompletnego układu dachowego. Charakterystyka konfiguracji: wełna mineralna z włókien skalnych gr. 250 mm, gęstość około 40 kg/m³, standardowa dachówka ceramiczna, płyta gipsowo-kartonowa 2x12,5 mm.

ZUŻYCIE MATERIAŁÓW NA 1 M² ZABUDOWY PODDASZY W SYSTEMIE NIDA PODDASZE

Nazwa materiału	J.m.	Typ systemu Nida													
		DK/MFC25/Expert ⁶⁾	DK/MFC25/OgieńTypF	DK/MFC25/Ogień+ ⁷⁾	DK/MFC25/Hydro	DK/MFC25/Cicha	DK/MFC25/Twarda	DK/MFC30/Ogień+	DK/MFC30/Twarda	DK/MFC30/Hydro	DK/MFC37,5/Ogień+ ⁷⁾	DK/MFC37,5/Cicha	DK/MFC37,5/Twarda	DK/MFC37,5/Hydro	
Zużycie materiału na 1 m²															
Płyta Nida Expert 12,5 mm	m²	2,0	-	-	-	-	-	-	-	-	-	-	-	-	-
Płyta Nida Ogień Typ F 12,5 mm	m²	-	2,0	-	-	-	-	-	-	-	-	-	-	-	-
Płyta Nida Ogień Plus 12,5 mm	m²	-	-	2,0	-	-	-	-	-	-	3,0	-	-	-	-
Płyta Nida Hydro 12,5 mm	m²	-	-	-	2,0	-	-	-	-	-	-	-	-	3,0	-
Płyta Nida Cicha 12,5 mm	m²	-	-	-	-	2,0	-	-	-	-	-	3,0	-	-	-
Płyta Nida Twarda 12,5 mm	m²	-	-	-	-	-	2,0	-	-	-	-	-	3,0	-	-
Płyta Nida Ogień Plus 15,0 mm	m²	-	-	-	-	-	-	2,0	-	-	-	-	-	-	-
Płyta Nida Twarda 15,0 mm	m²	-	-	-	-	-	-	-	2,0	-	-	-	-	-	-
Płyta Nida Hydro 15,0 mm	m²	-	-	-	-	-	-	-	-	2,0	-	-	-	-	-
Profil Nida MFCE26	mb	0,6	0,6	0,6	0,6	0,6	0,6	0,6	0,6	0,6	0,6	0,6	0,6	0,6	0,6
Profil Nida MFPC44	mb	1,3	1,3	1,3	1,3	1,3	1,3	1,3	1,3	1,3	1,3	1,3	1,3	1,3	1,3
Profil Nida MFCC50	mb	2,6	2,6	2,6	2,6	2,6	2,6	2,6	2,6	2,6	2,6	2,6	2,6	2,6	2,6
Kątownik sufitowy MFC2330	szt.	0,5	0,5	0,5	0,5	0,5	0,5	0,5	0,5	0,5	0,5	0,5	0,5	0,5	0,5
Kolek rozporowy ⁸⁾	szt.	0,6	0,6	0,6	0,6	0,6	0,6	0,6	0,6	0,6	0,6	0,6	0,6	0,6	0,6
Wkręty do drewna Nida 3,5x35 mm	szt.	3,1	3,1	3,1	3,1	3,1	3,1	3,1	3,1	3,1	3,1	3,1	3,1	3,1	3,1
Wkręty samowierzące FLAT HEAD 4,2x13 mm do blachy 1 mm	szt.	11,0	11,0	11,0	11,0	11,0	11,0	11,0	11,0	11,0	11,0	11,0	11,0	11,0	11,0
Blachowkręty Nida 3,5x25 mm	szt.	6,0	6,0	6,0	-	-	-	6,0	-	-	6,0	-	-	-	-
Blachowkręty Nida 3,5x35 mm	szt.	18,0	18,0	18,0	-	-	-	-	-	-	6,0	-	-	-	-
Blachowkręty Nida 3,5x45 mm	szt.	-	-	-	-	-	-	18,0	-	-	-	-	-	-	-
Blachowkręty Nida 3,5x55 mm	szt.	-	-	-	-	-	-	-	-	-	18,0	-	-	-	-
Wkręty FixDens 4,2x25 mm	szt.	-	-	-	-	6,0	6,0	-	6,0	-	-	6,0	6,0	-	-
Wkręty FixDens 4,2x42 mm	szt.	-	-	-	-	18,0	18,0	-	18,0	-	-	6,0	6,0	-	-
Wkręty FixDens 4,2x60 mm	szt.	-	-	-	-	-	-	-	-	-	18,0	18,0	-	-	-
Blachowkręty Nida Hydro C5 3,5x25 mm	szt.	-	-	-	6,0	-	-	-	-	6,0	-	-	-	6,0	-
Blachowkręty Nida Hydro C5 3,5x41 mm	szt.	-	-	-	18,0	-	-	-	-	18,0	-	-	-	6,0	-
Blachowkręty Nida Hydro C5 3,5x55 mm	szt.	-	-	-	-	-	-	-	-	-	-	-	-	18,0	-
Taśma zbrojąca Nida	mb	1,4	1,4	1,4	1,4	1,4	1,4	1,4	1,4	1,4	1,4	1,4	1,4	1,4	1,4
Gips szpachlowy Nida Start	kg	0,6	0,6	0,6	-	0,6	-	0,6	-	0,6	-	0,9	0,9	-	-
Gips szpachlowy Nida Finish	kg	0,1	0,1	0,1	-	0,1	-	0,1	-	0,1	-	0,1	0,1	-	-
Gotowa masa szpachlowa Nida Hydromix ⁹⁾	kg	-	-	-	0,7	-	0,7	-	0,7	0,7	-	-	-	1,0	1,0
Paroizolacja ¹⁰⁾	m²	1,0	1,0	1,0	1,0	1,0	1,0	1,0	1,0	1,0	1,0	1,0	1,0	1,0	1,0
Wełna mineralna ¹⁰⁾	m²	1,0	1,0	1,0	1,0	1,0	1,0	1,0	1,0	1,0	1,0	1,0	1,0	1,0	1,0

⁶⁾ Alternatywnie stosować płyty Nida Woda.

⁷⁾ Alternatywnie stosować płyty Nida Woda Ogień Plus.

⁸⁾ Typ elementu kotwiącego dobierać indywidualnie pod względem typu podłoża oraz całkowitego ciężaru zabudowy.

⁹⁾ W przypadku płyt gipsowo-kartonowych z włóknami Nida Twarda alternatywnie stosować gips szpachlowy Nida Max.

¹⁰⁾ Zastosowanie wg wymagań.

Normy zużycia nie uwzględniają strat materiałowych.

zabudowa dachów skośnych

Płyty gipsowo-kartonowe Nida stanowią idealne rozwiązanie do zabudowy dachu skośnego, które mogą pełnić funkcje zabezpieczenia w zakresie ochrony ppoż. Jest to jeden z kluczowych elementów nośnych budynku, który z racji typu budulca jakim jest drewno, jest również elementem wrażliwym na powstanie i rozgorzenie pożaru.

Oprócz funkcji ochrony przed ogniem zastosowanie materiału wykończeniowego w postaci płyt gipsowo-kartonowych NIDA umożliwia estetyczne ukrycie drewnianej konstrukcji dachu skośnego

oraz zamocowanie warstwy materiału izolacyjnego w przestrzeni między krokiewiami.

W przypadku wymogu zabezpieczenia dachu skośnego w obiektach komercyjnych konieczne jest zastosowanie płyt ogniowych Nida Ogień Plus typu DF, które z racji swojej specjalistycznej budowy i składu surowcowego zapewniają ochronę nawet do klasy REI60. Takie zabudowy wymagają również zastosowania wszystkich komponentów systemowych jak ruszt stalowy, akcesoria montażowe i masy szpachlowe.

spis rozdziału

- 966 WP/CD60/12,5; WP/CD60/15
- 968 WP/CD60/25; WP/CD60/30
- 970 WP/CD60/37,5
- 972 ES/CD60/12,5; ES/CD60/15
- 974 ES/CD60/25; ES/CD60/30; ES/CD60/37,5
- 976 EL/CD60/12,5; EL/CD60/15
- 978 EL/CD60/25; EL/CD60/30; EL/CD60/37,5
- 980 PK/12,5; PK/15
- 982 PK/25; PK/30; PK/37,5
- 984 LD/12,5; LD/15
- 986 LD/25; LD/30; LD/37,5
- 988 ES/DK/CD60/12,5; ES/DK/CD60/15
- 990 ES/DK/CD60/25; ES/DK/CD60/30; ES/DK/CD60/37,5
- 992 EL/DK/CD60/12,5; EL/DK/CD60/15
- 994 EL/DK/CD60/25; EL/DK/CD60/30; EL/DK/CD60/37,5
- 996 DK/MFC/12,5; DK/MFC/15
- 998 DK/MFC/25; DK/MFC/30; DK/MFC/37,5

nida Dach / indeks systemów



Strona	Nazwa systemu Nida Dach	Posycie płytami gipsowymi			Materiał izolacyjny		Współczynnik przenikania ciepła ^{1) U}	Minimalna wysokość podwieszenia	Ciężar zabudowy ^{2) 1m²}	Klasa odporności ogniowej ³⁾	System specjalny
		Nida	Grubość [mm]	Oznaczenie wg normy	Grubość [mm]	Gęstość [kg/m ³]					
ZABUDOWY DACHÓW SKOŚNYCH NA PROFILACH NIDA CD60 W UKŁADZIE RÓWNOLEGŁYM I WIESZAKACH DO PODDASZY NIDA WP60											
967	WP/CD60/12,5/Expert	Expert	12,5	A	150	10	0,22	43	11,0	-	-
967	WP/CD60/12,5/Woda ⁴⁾	Woda	12,5	H2	150	10	0,22	43	11,0	-	-
967	WP/CD60/12,5/Ogień+	Ogień Plus	12,5	DF	150	10	0,22	43	13,0	REI15	-
967	WP/CD60/12,5/WodaOgień+	Woda Ogień Plus	12,5	DFH2	150	10	0,22	43	13,0	REI15	-
967	WP/CD60/12,5/Twarda	Twarda	12,5	DEFH1IR	150	10	0,22	43	15,0	REI15	●
967	WP/CD60/12,5/Hydro	Hydro	12,5	GMFH1I	150	10	0,22	43	13,0	REI15	●
967	WP/CD60/15/Ogień+	Ogień Plus	15,0	DF	150	10	0,22	46	16,0	REI30	-
967	WP/CD60/15/Twarda	Twarda	15,0	DEFH1IR	150	10	0,22	46	18,0	REI30	●
967	WP/CD60/15/Hydro	Hydro	15,0	GMFH1I	150	10	0,22	46	16,0	REI30	●
969	WP/CD60/25/Expert	Expert	2x12,5	A	150	10	0,22	56	19,0	-	-
969	WP/CD60/25/Woda ⁴⁾	Woda	2x12,5	H2	150	10	0,22	56	20,0	-	-
969	WP/CD60/25/Ogień+	Ogień Plus	2x12,5	DF	150	10	0,22	56	23,0	REI45	-
969	WP/CD60/25/WodaOgień+	Woda Ogień Plus	2x12,5	DFH2	150	10	0,22	56	23,0	REI45	-
969	WP/CD60/25/Twarda	Twarda	2x12,5	DEFH1IR	150	10	0,22	56	28,0	REI45	●
969	WP/CD60/25/Hydro	Hydro	2x12,5	GMFH1I	150	10	0,22	56	24,0	REI45	●
969	WP/CD60/30/Ogień+	Ogień Plus	2x15,0	DF	150	10	0,22	61	30,0	REI60	-
969	WP/CD60/30/Twarda	Twarda	2x15,0	DEFH1IR	150	10	0,22	61	34,0	REI60	●
969	WP/CD60/30/Hydro	Hydro	2x15,0	GMFH1I	150	10	0,22	61	30,0	REI60	●
971	WP/CD60/37,5/Ogień+	Ogień Plus	3x12,5	DF	150	10	0,22	69	33,0	REI60	-
971	WP/CD60/37,5/WodaOgień+	Woda Ogień Plus	3x12,5	DFH2	150	10	0,22	69	33,0	REI60	-
971	WP/CD60/37,5/Twarda	Twarda	3x12,5	DEFH1IR	150	10	0,22	69	42,0	REI60	●
971	WP/CD60/37,5/Hydro	Hydro	3x12,5	GMFH1I	150	10	0,22	69	36,0	REI60	●

¹⁾ Współczynnik przenikania ciepła dla wełny mineralnej o gr. 200 mm.

²⁾ Ciężar nie uwzględnia masy materiału izolacyjnego.

³⁾ Klasyfikacja ogniowa LBO-039-KZ/21.

⁴⁾ W pomieszczeniach o wilgotności względnej powietrza do 85% w sekcjach narożnych na intensywne działanie wody zaleca się stosowanie płyt gipsowych z włóknami Nida Hydro (płaszczyzny poziome i pionowe w okolicach wanny, prysznic itp.)



Strona	Nazwa systemu Nida Dach	Posycie płytami gipsowymi			Materiał izolacyjny		Współczynnik przenikania ciepła ^{1) U}	Minimalna wysokość podwieszenia	Ciężar zabudowy ^{2) 1m²}	Klasa odporności ogniowej ³⁾	System specjalny
		Nida	Grubość [mm]	Oznaczenie wg normy	Grubość [mm]	Gęstość [kg/m ³]					
ZABUDOWY DACHÓW SKOŚNYCH NA PROFILACH NIDA CD60 W UKŁADZIE RÓWNOLEGŁYM I ELEMENTACH DO MOCOWANIA NIDA ES60											
973	ES/CD60/12,5/Expert	Expert	12,5	A	150	10	0,22	43	11,0	-	-
973	ES/CD60/12,5/Woda ⁴⁾	Woda	12,5	H2	150	10	0,22	43	11,0	-	-
973	ES/CD60/12,5/Ogień+	Ogień Plus	12,5	DF	150	10	0,22	43	13,0	REI15	-
973	ES/CD60/12,5/WodaOgień+	Woda Ogień Plus	12,5	DFH2	150	10	0,22	43	13,0	REI15	-
973	ES/CD60/12,5/Twarda	Twarda	12,5	DEFH1IR	150	10	0,22	43	15,0	REI15	●
973	ES/CD60/12,5/Hydro	Hydro	12,5	GMFH1I	150	10	0,22	43	13,0	REI15	●
973	ES/CD60/15/Ogień+	Ogień Plus	15,0	DF	150	10	0,22	46	16,0	REI30	-
973	ES/CD60/15/Twarda	Twarda	15,0	DEFH1IR	150	10	0,22	46	18,0	REI30	●
973	ES/CD60/15/Hydro	Hydro	15,0	GMFH1I	150	10	0,22	46	16,0	REI30	●
975	ES/CD60/25/Expert	Expert	2x12,5	A	150	10	0,22	56	19,0	-	-
975	ES/CD60/25/Woda ⁴⁾	Woda	2x12,5	H2	150	10	0,22	56	20,0	-	-
975	ES/CD60/25/Ogień+	Ogień Plus	2x12,5	DF	150	10	0,22	56	23,0	REI45	-
975	ES/CD60/25/WodaOgień+	Woda Ogień Plus	2x12,5	DFH2	150	10	0,22	56	23,0	REI45	-
975	ES/CD60/25/Twarda	Twarda	2x12,5	DEFH1IR	150	10	0,22	56	28,0	REI45	●
975	ES/CD60/25/Hydro	Hydro	2x12,5	GMFH1I	150	10	0,22	56	24,0	REI45	●
975	ES/CD60/30/Ogień+	Ogień Plus	2x15,0	DF	150	10	0,22	61	30,0	REI60	-
975	ES/CD60/30/Twarda	Twarda	2x15,0	DEFH1IR	150	10	0,22	61	34,0	REI60	●
975	ES/CD60/30/Hydro	Hydro	2x15,0	GMFH1I	150	10	0,22	61	30,0	REI60	●
975	ES/CD60/37,5/Ogień+	Ogień Plus	3x12,5	DF	150	10	0,22	69	33,0	REI60	-
975	ES/CD60/37,5/WodaOgień+	Woda Ogień Plus	3x12,5	DFH2	150	10	0,22	69	33,0	REI60	-
975	ES/CD60/37,5/Twarda	Twarda	3x12,5	DEFH1IR	150	10	0,22	69	42,0	REI60	●
975	ES/CD60/37,5/Hydro	Hydro	3x12,5	GMFH1I	150	10	0,22	69	36,0	REI60	●

¹⁾ Współczynnik przenikania ciepła dla wełny mineralnej o gr. 200 mm.

²⁾ Ciężar nie uwzględnia masy materiału izolacyjnego.

³⁾ Klasyfikacja ogniowa LBO-039-KZ/21.

⁴⁾ W pomieszczeniach o wilgotności względnej powietrza do 85% w sekcjach narożnych na intensywne działanie wody zaleca się stosowanie płyt gipsowych z włóknami Nida Hydro (płaszczyzny poziome i pionowe w okolicach wanny, prysznic itp.)



Strona	Nazwa systemu Nida Dach	Poszycie płytami gipsowymi			Materiał izolacyjny		Współczynnik przenikania ciepła ^{1) U}	Minimalna wysokość podwieszenia	Ciężar zabudowy ²⁾ 1m ²	Klasa odporności ogniowej ³⁾	System specjalny
		Nida	Grubość [mm]	Oznaczenie wg normy	Grubość [mm]	Gęstość [kg/m ³]					
ZABUDOWY DACHÓW SKOŚNYCH NA PROFILACH NIDA CD60 W UKŁADZIE RÓWNOLEGŁYM I ELEMENTACH DO MOCOWANIA ELASTYCZNYCH NIDA EL60											
977	EL/CD60/12,5/Expert	Expert	12,5	A	150	10	0,22	43	11,0	-	-
977	EL/CD60/12,5/Woda ⁴⁾	Woda	12,5	H2	150	10	0,22	43	11,0	-	-
977	EL/CD60/12,5/Ogień+	Ogień Plus	12,5	DF	150	10	0,22	43	13,0	REI15	-
977	EL/CD60/12,5/WodaOgień+	Woda Ogień Plus	12,5	DFH2	150	10	0,22	43	13,0	REI15	-
977	EL/CD60/12,5/Twarda	Twarda	12,5	DEFH1IR	150	10	0,22	43	15,0	REI15	●
977	EL/CD60/12,5/Hydro	Hydro	12,5	GMFH1I	150	10	0,22	43	13,0	REI15	●
977	EL/CD60/15/Ogień+	Ogień Plus	15,0	DF	150	10	0,22	46	16,0	REI30	-
977	EL/CD60/15/Twarda	Twarda	15,0	DEFH1IR	150	10	0,22	46	18,0	REI30	●
977	EL/CD60/15/Hydro	Hydro	15,0	GMFH1I	150	10	0,22	46	16,0	REI30	●
979	EL/CD60/25/Expert	Expert	2x12,5	A	150	10	0,22	56	19,0	-	-
979	EL/CD60/25/Woda ⁴⁾	Woda	2x12,5	H2	150	10	0,22	56	20,0	-	-
979	EL/CD60/25/Ogień+	Ogień Plus	2x12,5	DF	150	10	0,22	56	23,0	REI45	-
979	EL/CD60/25/WodaOgień+	Woda Ogień Plus	2x12,5	DFH2	150	10	0,22	56	23,0	REI45	-
979	EL/CD60/25/Twarda	Twarda	2x12,5	DEFH1IR	150	10	0,22	56	28,0	REI45	●
979	EL/CD60/25/Hydro	Hydro	2x12,5	GMFH1I	150	10	0,22	56	24,0	REI45	●
979	EL/CD60/30/Ogień+	Ogień Plus	2x15,0	DF	150	10	0,22	61	30,0	REI60	-
979	EL/CD60/30/Twarda	Twarda	2x15,0	DEFH1IR	150	10	0,22	61	34,0	REI60	●
979	EL/CD60/30/Hydro	Hydro	2x15,0	GMFH1I	150	10	0,22	61	30,0	REI60	●
979	EL/CD60/37,5/Ogień+	Ogień Plus	3x12,5	DF	150	10	0,22	69	33,0	REI60	-
979	EL/CD60/37,5/WodaOgień+	Woda Ogień Plus	3x12,5	DFH2	150	10	0,22	69	33,0	REI60	-
979	EL/CD60/37,5/Twarda	Twarda	3x12,5	DEFH1IR	150	10	0,22	69	42,0	REI60	●
979	EL/CD60/37,5/Hydro	Hydro	3x12,5	GMFH1I	150	10	0,22	69	36,0	REI60	●

¹⁾ Współczynnik przenikania ciepła dla wełny mineralnej o gr. 200 mm.

²⁾ Ciężar nie uwzględnia masy materiału izolacyjnego.

³⁾ Klasyfikacja ogniowa LBO-039-KZ/21.

⁴⁾ W pomieszczeniach o wilgotności względnej powietrza do 85% w sekcjach narożnych na intensywne działanie wody zaleca się stosowanie płyt gipsowych z włóknami Nida Hydro (płaszczyzny poziome i pionowe w okolicach wanny, prysznic itp.)



Strona	Nazwa systemu Nida Dach	Poszycie płytami gipsowymi			Materiał izolacyjny		Współczynnik przenikania ciepła ^{1) U}	Minimalna wysokość podwieszenia	Ciężar zabudowy ²⁾ 1m ²	Klasa odporności ogniowej ³⁾	System specjalny
		Nida	Grubość [mm]	Oznaczenie wg normy	Grubość [mm]	Gęstość [kg/m ³]					
ZABUDOWY DACHÓW SKOŚNYCH NA PROFILACH KAPELUSZOWYCH NIDA PK48 W UKŁADZIE RÓWNOLEGŁYM (KOTWIENIE BEZPOŚREDNIE)											
981	PK/12,5/Expert	Expert	12,5	A	150	10	0,22	28	11,0	-	-
981	PK/12,5/Woda ⁴⁾	Woda	12,5	H2	150	10	0,22	28	11,0	-	-
981	PK/12,5/Ogień+	Ogień Plus	12,5	DF	150	10	0,22	28	13,0	REI15	-
981	PK/12,5/WodaOgień+	Woda Ogień Plus	12,5	DFH2	150	10	0,22	28	13,0	REI15	-
981	PK/12,5/Twarda	Twarda	12,5	DEFH1IR	150	10	0,22	28	15,0	REI15	●
981	PK/12,5/Hydro	Hydro	12,5	GMFH1I	150	10	0,22	28	13,0	REI15	●
981	PK/15/Ogień+	Ogień Plus	15,0	DF	150	10	0,22	30	16,0	REI30	-
981	PK/15/Twarda	Twarda	15,0	DEFH1IR	150	10	0,22	30	18,0	REI30	●
981	PK/15/Hydro	Hydro	15,0	GMFH1I	150	10	0,22	30	16,0	REI30	●
983	PK/25/Expert	Expert	2x12,5	A	150	10	0,22	40	19,0	-	-
983	PK/25/Woda ⁴⁾	Woda	2x12,5	H2	150	10	0,22	40	20,0	-	-
983	PK/25/Ogień+	Ogień Plus	2x12,5	DF	150	10	0,22	40	23,0	REI45	-
983	PK/25/WodaOgień+	Woda Ogień Plus	2x12,5	DFH2	150	10	0,22	40	23,0	REI45	-
983	PK/25/Twarda	Twarda	2x12,5	DEFH1IR	150	10	0,22	40	28,0	REI45	●
983	PK/25/Hydro	Hydro	2x12,5	GMFH1I	150	10	0,22	40	24,0	REI45	●
983	PK/30/Ogień+	Ogień Plus	2x15,0	DF	150	10	0,22	45	30,0	REI60	-
983	PK/30/Twarda	Twarda	2x15,0	DEFH1IR	150	10	0,22	45	34,0	REI60	●
983	PK/30/Hydro	Hydro	2x15,0	GMFH1I	150	10	0,22	45	30,0	REI60	●
983	PK/37,5/Ogień+	Ogień Plus	3x12,5	DF	150	10	0,22	53	33,0	REI60	-
983	PK/37,5/WodaOgień+	Woda Ogień Plus	3x12,5	DFH2	150	10	0,22	53	33,0	REI60	-
983	PK/37,5/Twarda	Twarda	3x12,5	DEFH1IR	150	10	0,22	53	42,0	REI60	●
983	PK/37,5/Hydro	Hydro	3x12,5	GMFH1I	150	10	0,22	53	36,0	REI60	●

¹⁾ Współczynnik przenikania ciepła dla wełny mineralnej o gr. 200 mm.

²⁾ Ciężar nie uwzględnia masy materiału izolacyjnego.

³⁾ Klasyfikacja ogniowa LBO-039-KZ/21.

⁴⁾ W pomieszczeniach o wilgotności względnej powietrza do 85% w sekcjach narożnych na intensywne działanie wody zaleca się stosowanie płyt gipsowych z włóknami Nida Hydro (płaszczyzny poziome i pionowe w okolicach wanny, prysznic itp.)



Strona	Nazwa systemu Nida Dach	Poszycie płytami gipsowymi			Materiał izolacyjny		Współczynnik przenikania ciepła ^{1) U} [W/m ² ·K]	Minimalna wysokość podwieszenia [mm]	Ciężar zabudowy ^{2) 1m²} [kg]	Klasa odporności ogniowej ³⁾ [min]	System specjalny
		Nida	Grubość [mm]	Oznaczenie wg normy	Grubość [mm]	Gęstość [kg/m ³]					
ZABUDOWY DACHÓW SKOŚNYCH NA ŁATACH DREWNIANYCH W UKŁADZIE RÓWNOLEGLYM (KOTWIENIE BEZPOŚREDNIE)											
985	LD/12,5/Expert	Expert	12,5	A	150	10	0,22	38	11,0	-	-
985	LD/12,5/Woda ⁴⁾	Woda	12,5	H2	150	10	0,22	38	11,0	-	-
985	LD/12,5/Ogień+	Ogień Plus	12,5	DF	150	10	0,22	38	13,0	REI15	-
985	LD/12,5/WodaOgień+	Woda Ogień Plus	12,5	DFH2	150	10	0,22	38	13,0	REI15	-
985	LD/12,5/Twarda	Twarda	12,5	DEFH1IR	150	10	0,22	38	15,0	REI15	●
985	LD/12,5/Hydro	Hydro	12,5	GMFH1I	150	10	0,22	38	13,0	REI15	●
985	LD/15/Ogień+	Ogień Plus	15,0	DF	150	10	0,22	40	16,0	REI30	-
985	LD/15/Twarda	Twarda	15,0	DEFH1IR	150	10	0,22	40	18,0	REI30	●
985	LD/15/Hydro	Hydro	15,0	GMFH1I	150	10	0,22	40	16,0	REI30	●
987	LD/25/Expert	Expert	2x12,5	A	150	10	0,22	50	19,0	-	-
987	LD/25/Woda ⁴⁾	Woda	2x12,5	H2	150	10	0,22	50	20,0	-	-
987	LD/25/Ogień+	Ogień Plus	2x12,5	DF	150	10	0,22	50	23,0	REI45	-
987	LD/25/WodaOgień+	Woda Ogień Plus	2x12,5	DFH2	150	10	0,22	50	23,0	REI45	-
987	LD/25/Twarda	Twarda	2x12,5	DEFH1IR	150	10	0,22	50	28,0	REI45	●
987	LD/25/Hydro	Hydro	2x12,5	GMFH1I	150	10	0,22	50	24,0	REI45	●
987	LD/30/Ogień+	Ogień Plus	2x15,0	DF	150	10	0,22	55	30,0	REI60	-
987	LD/30/Twarda	Twarda	2x15,0	DEFH1IR	150	10	0,22	55	34,0	REI60	●
987	LD/30/Hydro	Hydro	2x15,0	GMFH1I	150	10	0,22	55	30,0	REI60	●
987	LD/37,5/Ogień+	Ogień Plus	3x12,5	DF	150	10	0,22	63	33,0	REI60	-
987	LD/37,5/WodaOgień+	Woda Ogień Plus	3x12,5	DFH2	150	10	0,22	63	33,0	REI60	-
987	LD/37,5/Twarda	Twarda	3x12,5	DEFH1IR	150	10	0,22	63	42,0	REI60	●
987	LD/37,5/Hydro	Hydro	3x12,5	GMFH1I	150	10	0,22	63	36,0	REI60	●

¹⁾ Współczynnik przenikania ciepła dla wełny mineralnej o gr. 200 mm.

²⁾ Ciężar nie uwzględnia masy materiału izolacyjnego.

³⁾ Klasyfikacja ogniowa LBO-039-KZ/21.

⁴⁾ W pomieszczeniach o wilgotności względnej powietrza do 85% w sekcjach narożnych na intensywne działanie wody zaleca się stosowanie płyt gipsowych z włóknami Nida Hydro (płaszczyzny poziome i pionowe w okolicach wanny, prysznic itp.)



Strona	Nazwa systemu Nida Dach	Poszycie płytami gipsowymi			Materiał izolacyjny		Współczynnik przenikania ciepła ^{1) U} [W/m ² ·K]	Minimalna wysokość podwieszenia [mm]	Ciężar zabudowy ^{2) 1m²} [kg]	Klasa odporności ogniowej ³⁾ [min]	System specjalny
		Nida	Grubość [mm]	Oznaczenie wg normy	Grubość [mm]	Gęstość [kg/m ³]					
ZABUDOWY DACHÓW SKOŚNYCH NA PROFILACH NIDA CD60 W UKŁADZIE KRZYŻOWYM I ELEMENTACH DO MOCOWANIA NIDA ES60											
989	ES/DK/CD60/12,5/Expert	Expert	12,5	A	150	10	0,22	73	11,0	-	-
989	ES/DK/CD60/12,5/Woda ⁴⁾	Woda	12,5	H2	150	10	0,22	73	12,0	-	-
989	ES/DK/CD60/12,5/Ogień+	Ogień Plus	12,5	DF	150	10	0,22	73	13,0	REI15	-
989	ES/DK/CD60/12,5/WodaOgień+	Woda Ogień Plus	12,5	DFH2	150	10	0,22	73	13,0	REI15	-
989	ES/DK/CD60/12,5/Twarda	Twarda	12,5	DEFH1IR	150	10	0,22	73	16,0	REI15	●
989	ES/DK/CD60/12,5/Hydro	Hydro	12,5	GMFH1I	150	10	0,22	73	14,0	REI15	●
989	ES/DK/CD60/15/Ogień+	Ogień Plus	15,0	DF	150	10	0,22	75	17,0	REI30	-
989	ES/DK/CD60/15/Twarda	Twarda	15,0	DEFH1IR	150	10	0,22	75	19,0	REI30	●
989	ES/DK/CD60/15/Hydro	Hydro	15,0	GMFH1I	150	10	0,22	75	17,0	REI30	●
991	ES/DK/CD60/25/Expert	Expert	2x12,5	A	150	10	0,22	85	20,0	-	-
991	ES/DK/CD60/25/Woda ⁴⁾	Woda	2x12,5	H2	150	10	0,22	85	21,0	-	-
991	ES/DK/CD60/25/Ogień+	Ogień Plus	2x12,5	DF	150	10	0,22	85	24,0	REI45	-
991	ES/DK/CD60/25/WodaOgień+	Woda Ogień Plus	2x12,5	DFH2	150	10	0,22	85	24,0	REI45	-
991	ES/DK/CD60/25/Twarda	Twarda	2x12,5	DEFH1IR	150	10	0,22	85	29,0	REI45	●
991	ES/DK/CD60/25/Hydro	Hydro	2x12,5	GMFH1I	150	10	0,22	85	25,0	REI45	●
991	ES/DK/CD60/30/Ogień+	Ogień Plus	2x15,0	DF	150	10	0,22	90	31,0	REI60	-
991	ES/DK/CD60/30/Twarda	Twarda	2x15,0	DEFH1IR	150	10	0,22	90	34,0	REI60	●
991	ES/DK/CD60/30/Hydro	Hydro	2x15,0	GMFH1I	150	10	0,22	90	31,0	REI60	●
991	ES/DK/CD60/37,5/Ogień+	Ogień Plus	3x12,5	DF	150	10	0,22	98	34,0	REI60	-
991	ES/DK/CD60/37,5/WodaOgień+	Woda Ogień Plus	3x12,5	DFH2	150	10	0,22	98	34,0	REI60	-
991	ES/DK/CD60/37,5/Twarda	Twarda	3x12,5	DEFH1IR	150	10	0,22	98	42,0	REI60	●
991	ES/DK/CD60/37,5/Hydro	Hydro	3x12,5	GMFH1I	150	10	0,22	98	36,0	REI60	●

¹⁾ Współczynnik przenikania ciepła dla wełny mineralnej o gr. 200 mm.

²⁾ Ciężar nie uwzględnia masy materiału izolacyjnego.

³⁾ Klasyfikacja ogniowa LBO-039-KZ/21.

⁴⁾ W pomieszczeniach o wilgotności względnej powietrza do 85% w sekcjach narożnych na intensywne działanie wody zaleca się stosowanie płyt gipsowych z włóknami Nida Hydro (płaszczyzny poziome i pionowe w okolicach wanny, prysznic itp.)



Strona	Nazwa systemu Nida Dach	Poszycie płytami gipsowymi			Materiał izolacyjny		Współczynnik przenikania ciepła ¹⁾ U [W/m ² ·K]	Minimalna wysokość podwieszenia [mm]	Ciężar zabudowy 1m ² [kg]	Klasa odporności ogniowej ³⁾ [min]	System specjalny
		Nida	Grubość [mm]	Oznaczenie wg normy	Grubość [mm]	Gęstość [kg/m ³]					
ZABUDOWY DACHÓW SKOŚNYCH NA PROFILACH NIDA CD60 W UKŁADZIE KRZYŻOWYM I ELEMENTACH DO MOCOWANIA ELASTYCZNYCH NIDA EL60											
993	EL/DK/CD60/12,5/Expert	Expert	12,5	A	150	10	0,22	73	11,0	-	-
993	EL/DK/CD60/12,5/Woda ⁴⁾	Woda	12,5	H2	150	10	0,22	73	12,0	-	-
993	EL/DK/CD60/12,5/Ogień+	Ogień Plus	12,5	DF	150	10	0,22	73	13,0	REI15	-
993	EL/DK/CD60/12,5/WodaOgień+	Woda Ogień Plus	12,5	DFH2	150	10	0,22	73	13,0	REI15	-
993	EL/DK/CD60/12,5/Twarda	Twarda	12,5	DEFH1IR	150	10	0,22	73	16,0	REI15	●
993	EL/DK/CD60/12,5/Hydro	Hydro	12,5	GMFH1I	150	10	0,22	73	14,0	REI15	●
993	EL/DK/CD60/15/Ogień+	Ogień Plus	15,0	DF	150	10	0,22	75	17,0	REI30	-
993	EL/DK/CD60/15/Twarda	Twarda	15,0	DEFH1IR	150	10	0,22	75	19,0	REI30	●
993	EL/DK/CD60/15/Hydro	Hydro	15,0	GMFH1I	150	10	0,22	75	17,0	REI30	●
995	EL/DK/CD60/25/Expert	Expert	2x12,5	A	150	10	0,22	85	20,0	-	-
995	EL/DK/CD60/25/Woda ⁴⁾	Woda	2x12,5	H2	150	10	0,22	85	21,0	-	-
995	EL/DK/CD60/25/Ogień+	Ogień Plus	2x12,5	DF	150	10	0,22	85	24,0	REI45	-
995	EL/DK/CD60/25/WodaOgień+	Woda Ogień Plus	2x12,5	DFH2	150	10	0,22	85	24,0	REI45	-
995	EL/DK/CD60/25/Twarda	Twarda	2x12,5	DEFH1IR	150	10	0,22	85	29,0	REI45	●
995	EL/DK/CD60/25/Hydro	Hydro	2x12,5	GMFH1I	150	10	0,22	85	25,0	REI45	●
995	EL/DK/CD60/30/Ogień+	Ogień Plus	2x15,0	DF	150	10	0,22	90	31,0	REI60	-
995	EL/DK/CD60/30/Twarda	Twarda	2x15,0	DEFH1IR	150	10	0,22	90	34,0	REI60	●
995	EL/DK/CD60/30/Hydro	Hydro	2x15,0	GMFH1I	150	10	0,22	90	31,0	REI60	●
995	EL/DK/CD60/37,5/Ogień+	Ogień Plus	3x12,5	DF	150	10	0,22	98	34,0	REI60	-
995	EL/DK/CD60/37,5/WodaOgień+	Woda Ogień Plus	3x12,5	DFH2	150	10	0,22	98	34,0	REI60	-
995	EL/DK/CD60/37,5/Twarda	Twarda	3x12,5	DEFH1IR	150	10	0,22	98	42,0	REI60	●
995	EL/DK/CD60/37,5/Hydro	Hydro	3x12,5	GMFH1I	150	10	0,22	98	36,0	REI60	●

¹⁾ Współczynnik przenikania ciepła dla wełny mineralnej o gr. 200 mm.

²⁾ Ciężar nie uwzględnia masy materiału izolacyjnego.

³⁾ Klasyfikacja ogniowa LBO-039-KZ/21.

⁴⁾ W pomieszczeniach o wilgotności względnej powietrza do 85% w sekcjach narożnych na intensywne działanie wody zaleca się stosowanie płyt gipsowych z włóknami Nida Hydro (płaszczyzny poziome i pionowe w okolicach wanny, prysznic itp.)



Strona	Nazwa systemu Nida Dach	Poszycie płytami gipsowymi			Materiał izolacyjny		Współczynnik przenikania ciepła ¹⁾ U [W/m ² ·K]	Minimalna wysokość podwieszenia [mm]	Ciężar zabudowy 1m ² [kg]	Klasa odporności ogniowej ³⁾ [min]	System specjalny
		Nida	Grubość [mm]	Oznaczenie wg normy	Grubość [mm]	Gęstość [kg/m ³]					
ZABUDOWY DACHÓW SKOŚNYCH NA PROFILACH MF W UKŁADZIE KRZYŻOWYM I KĄTOWNIKACH NIDA MFC2330											
997	DK/MFC/12,5/Expert	Expert	12,5	A	150	10	0,22	82,5	9,0	-	-
997	DK/MFC/12,5/Woda ⁴⁾	Woda	12,5	H2	150	10	0,22	82,5	10,0	-	-
997	DK/MFC/12,5/Ogień+	Ogień Plus	12,5	DF	150	10	0,22	82,5	11,0	REI15	-
997	DK/MFC/12,5/WodaOgień+	Woda Ogień Plus	12,5	DFH2	150	10	0,22	82,5	11,0	REI15	-
997	DK/MFC/12,5/Twarda	Twarda	12,5	DEFH1IR	150	10	0,22	82,5	13,0	REI15	●
997	DK/MFC/12,5/Hydro	Hydro	12,5	GMFH1I	150	10	0,22	82,5	12,0	REI15	●
997	DK/MFC/15/Ogień+	Ogień Plus	15,0	DF	150	10	0,22	85	15,0	REI30	-
997	DK/MFC/15/Twarda	Twarda	15,0	DEFH1IR	150	10	0,22	85	17,0	REI30	●
997	DK/MFC/15/Hydro	Hydro	15,0	GMFH1I	150	10	0,22	85	15,0	REI30	●
999	DK/MFC/25/Expert	Expert	2x12,5	A	150	10	0,22	95	18,0	-	-
999	DK/MFC/25/Woda ⁴⁾	Woda	2x12,5	H2	150	10	0,22	95	19,0	-	-
999	DK/MFC/25/Ogień+	Ogień Plus	2x12,5	DF	150	10	0,22	95	21,0	REI45	-
999	DK/MFC/25/WodaOgień+	Woda Ogień Plus	2x12,5	DFH2	150	10	0,22	95	21,0	REI45	-
999	DK/MFC/25/Twarda	Twarda	2x12,5	DEFH1IR	150	10	0,22	95	27,0	REI45	●
999	DK/MFC/25/Hydro	Hydro	2x12,5	GMFH1I	150	10	0,22	95	23,0	REI45	●
999	DK/MFC/30/Ogień+	Ogień Plus	2x15,0	DF	150	10	0,22	100	28,0	REI60	-
999	DK/MFC/30/Twarda	Twarda	2x15,0	DEFH1IR	150	10	0,22	100	32,0	REI60	●
999	DK/MFC/30/Hydro	Hydro	2x15,0	GMFH1I	150	10	0,22	100	28,0	REI60	●
999	DK/MFC/37,5/Ogień+	Ogień Plus	3x12,5	DF	150	10	0,22	107,5	32,0	REI60	-
999	DK/MFC/37,5/WodaOgień+	Woda Ogień Plus	3x12,5	DFH2	150	10	0,22	107,5	32,0	REI60	-
999	DK/MFC/37,5/Twarda	Twarda	3x12,5	DEFH1IR	150	10	0,22	107,5	40,0	REI60	●
999	DK/MFC/37,5/Hydro	Hydro	3x12,5	GMFH1I	150	10	0,22	107,5	34,0	REI60	●

¹⁾ Współczynnik przenikania ciepła dla wełny mineralnej o gr. 200 mm.

²⁾ Ciężar nie uwzględnia masy materiału izolacyjnego.

³⁾ Klasyfikacja ogniowa LBO-039-KZ/21.

⁴⁾ W pomieszczeniach o wilgotności względnej powietrza do 85% w sekcjach narożnych na intensywne działanie wody zaleca się stosowanie płyt gipsowych z włóknami Nida Hydro (płaszczyzny poziome i pionowe w okolicach wanny, prysznic itp.)

nida Dach

Klasa odporności ogniowej:
**REI15
REI30**

Współczynnik przenikania ciepła U:
0,22 W/m²K

Minimalna wysokość podwieszenia:
43 mm

Ciężar 1m² zabudowy:
11,0-18,0 kg

Numer dokumentu związanego:
PN-EN 1365-2:2014-12

Klasyfikacja ogniowa:
LBO-039-KZ/21

SYSTEMY:
WP/CD60/12,5; WP/CD60/15

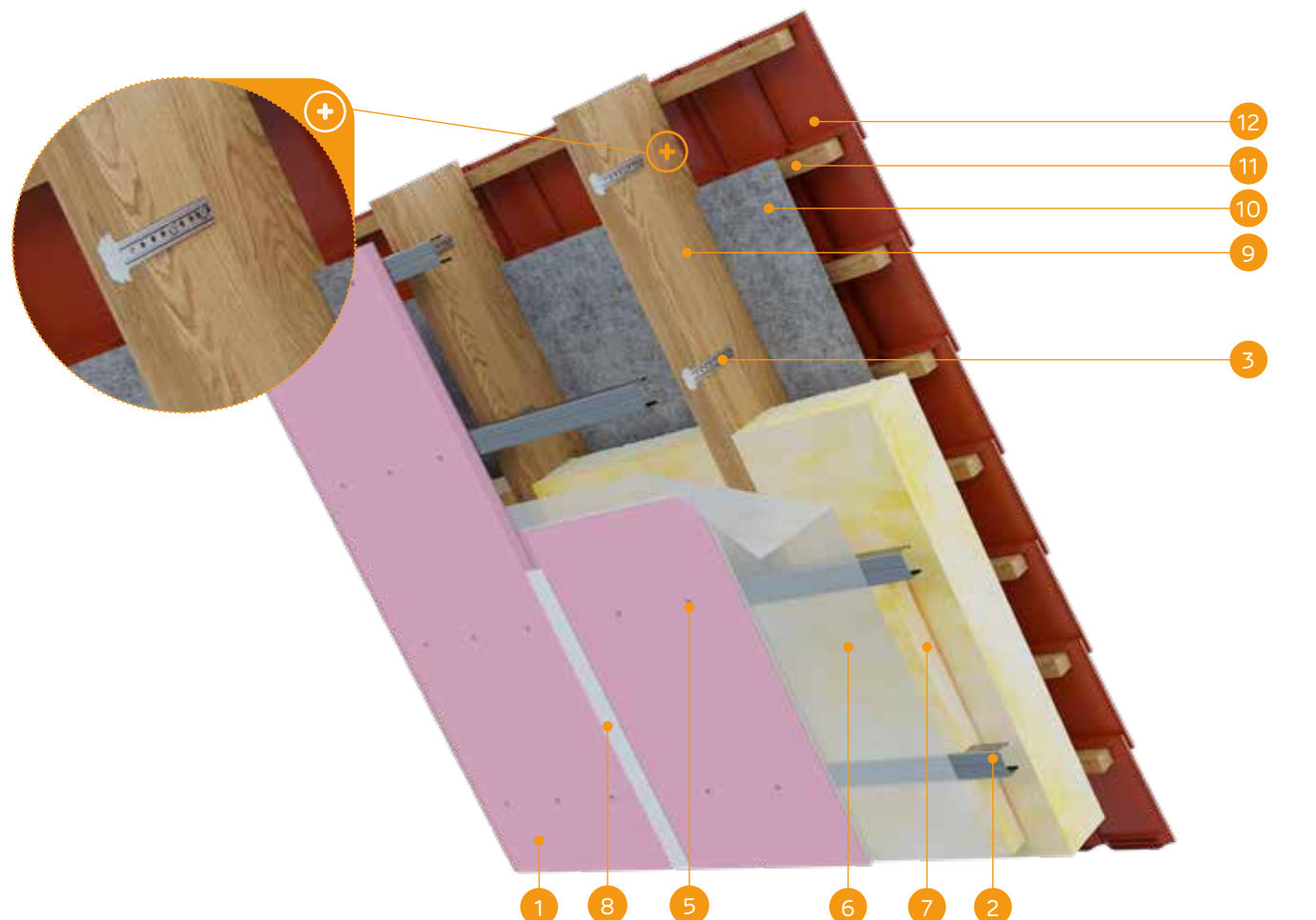

MATERIAŁY:

1. Płyta gipsowo-kartonowa Nida
2. Profil Nida CD60
3. Wieszak do poddaszy Nida WP60
4. Wkręty do drewna Nida 3,5 x 35 mm
5. Blachowkręty Nida 3,5 x 25 mm
6. Paroizolacja
7. Materiał izolacyjny wełna mineralna
8. Spoina pomiędzy płytami g-k wykonana np. z masy gipsowej Nida Start z taśmą zbrojącą Nida + Nida Finish
9. Konstrukcja więźby dachowej
10. Membrana paroprzepuszczalna
11. Drewniana konstrukcja pod montaż pokrycia dachowego (łaty, kontrłaty)
12. Pokrycie dachowe

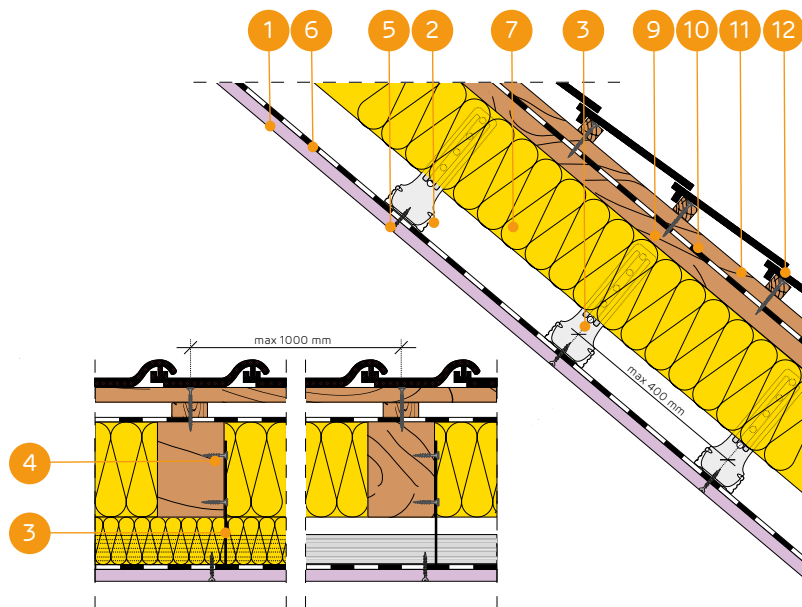

ZABUDOWY DACHÓW SKOŚNYCH NA PROFILACH NIDA CD60 W UKŁADZIE RÓWNOLEGLYM I WIESZAKACH DO PODDASZY NIDA WP60

PARAMETRY TECHNICZNE

Nazwa systemu Nida Dach	Posycie płytami gipsowymi			Konstrukcja nośna		Materiał izolacyjny			Współczynnik przenikania ciepła ^{1)U}	Minimalna wysokość podwieszenia	Ciężar zabudowy ²⁾ 1m²	Klasa odporności ogniowej ³⁾	System specjalny
	Nida	Grubość [mm]	Oznaczenie wg normy	Rozstaw łączników WP60 [mm]	Rozstaw profili sufitowych CD60 [mm]	Wełna mineralna	Grubość [mm]	Gęstość [kg/m³]					
WP/CD60/12,5/Expert	Expert	12,5	A	1000	400	szklana / skalna	150	10	0,22	43	11,0	-	-
WP/CD60/12,5/Woda ⁴⁾	Woda	12,5	H2	1000	400	szklana / skalna	150	10	0,22	43	11,0	-	-
WP/CD60/12,5/Ogień+	Ogień Plus	12,5	DF	1000	400	szklana / skalna	150	10	0,22	43	13,0	REI15	-
WP/CD60/12,5/WodaOgień+	Woda Ogień Plus	12,5	DFH2	1000	400	szklana / skalna	150	10	0,22	43	13,0	REI15	-
WP/CD60/12,5/Twarda	Twarda	12,5	DEFH1IR	1000	400	szklana / skalna	150	10	0,22	43	15,0	REI15	●
WP/CD60/12,5/Hydro	Hydro	12,5	GMFH1I	1000	400	szklana / skalna	150	10	0,22	43	13,0	REI15	●
WP/CD60/15/Ogień+	Ogień Plus	15,0	DF	1000	400	szklana / skalna	150	10	0,22	46	16,0	REI30	-
WP/CD60/15/Twarda	Twarda	15,0	DEFH1IR	1000	400	szklana / skalna	150	10	0,22	46	18,0	REI30	●
WP/CD60/15/Hydro	Hydro	15,0	GMFH1I	1000	400	szklana / skalna	150	10	0,22	46	16,0	REI30	●

¹⁾ Współczynnik przenikania ciepła dla wełny mineralnej o gr. 200 mm.

²⁾ Ciężar nie uwzględnia masy materiału izolacyjnego.

³⁾ Klasyfikacja ogniowa LBO-039-KZ/21.

⁴⁾ W pomieszczeniach o wilgotności względnej powietrza do 85% w sekcjach narożnych na intensywne działanie wody zaleca się stosowanie płyt gipsowych z włóknami Nida Hydro (płaszczyzny poziome i pionowe w okolicach wanny, prysznic itp.)

ZUŻYCIE MATERIAŁÓW NA 1M² ZABUDOWY DACHÓW SKOŚNYCH W SYSTEMIE NIDA DACH

Nazwa materiału	J.m.	Typ systemu Nida Dach					
		WP/CD60/12,5/Expert ⁵⁾	WP/CD60/12,5/Ogień+ ⁶⁾	WP/CD60/12,5/Twarda	WP/CD60/12,5/Hydro	WP/CD60/15/Ogień+	WP/CD60/15/Twarda
Zużycie materiału na 1m²							
Płyta Nida Expert 12,5 mm	m²	1,0	-	-	-	-	-
Płyta Nida Ogień Plus 12,5 mm	m²	-	1,0	-	-	-	-
Płyta Nida Twarda 12,5 mm	m²	-	-	1,0	-	-	-
Płyta Nida Hydro 12,5 mm	m²	-	-	-	1,0	-	-
Płyta Nida Ogień Plus 15,0 mm	m²	-	-	-	-	1,0	-
Płyta Nida Twarda 15,0 mm	m²	-	-	-	-	-	1,0
Płyta Nida Hydro 15,0 mm	m²	-	-	-	-	-	1,0
Profil Nida CD60	mb	2,5	2,5	2,5	2,5	2,5	2,5
Profil Nida UD27	mb	0,6	0,6	0,6	0,6	0,6	0,6
Wieszak do poddaszy Nida WP60	szt.	3,0	3,0	3,0	3,0	3,0	3,0
Łącznik wzdużny Nida LW60	szt.	0,6	0,6	0,6	0,6	0,6	0,6
Kołek rozporowy ⁷⁾	szt.	0,6	0,6	0,6	0,6	0,6	0,6
Wkręty do drewna Nida 3,5x35 mm	szt.	6,0	6,0	6,0	6,0	6,0	6,0
Blachowkręty Nida 3,5x25 mm	szt.	18,0	18,0	-	-	18,0	-
Wkręty FixDens 4,2x25 mm	szt.	-	-	18,0	-	-	18,0
Blachowkręty Nida Hydro C5 3,5x25 mm	szt.	-	-	-	18,0	-	18,0
Taśma zbrojąca Nida	mb	1,4	1,4	1,4	1,4	1,4	1,4
Gips szpachlowy Nida Start	kg	0,3	0,3	-	-	0,3	-
Gips szpachlowy Nida Finish	kg	0,1	0,1	-	-	0,1	-
Gotowa masa szpachlowa Nida Hydromix ⁸⁾	kg	-	-	0,4	0,4	-	0,4
Paroizolacja ⁹⁾	m²	1,0	1,0	1,0	1,0	1,0	1,0
Wełna mineralna ⁹⁾	m²	1,0	1,0	1,0	1,0	1,0	1,0
Membrana paroprzepuszczalna ⁹⁾	m²	1,1	1,1	1,1	1,1	1,1	1,1

⁵⁾ Alternatywnie stosować płyty Nida Woda.

⁶⁾ Alternatywnie stosować płytę Nida Woda Ogień Plus.

⁷⁾ Typ elementu kotwiącego dobrać indywidualnie pod względem typu podłoża oraz całkowitego ciężaru zabudowy.

⁸⁾ W przypadku płyt gipsowo-wiórowych z włóknami Nida Twarda alternatywnie stosować gips szpachlowy Nida Max.

⁹⁾ Zastosowane wg wymagań.

Normy zużycia nie uwzględniają strat materiałowych.

nida Dach

Klasa odporności ogniowej:
**REI45
REI60**

Współczynnik przenikania ciepła U:
0,22 W/m²K

Minimalna wysokość podwieszenia:
56 mm

Ciężar 1m² zabudowy:
19,0-34,0 kg

Numer dokumentu związanego:
PN-EN 1365-2:2014-12

Klasyfikacja ogniowa:
LBO-039-KZ/21

SYSTEMY:
WP/CD60/25; WP/CD60/30

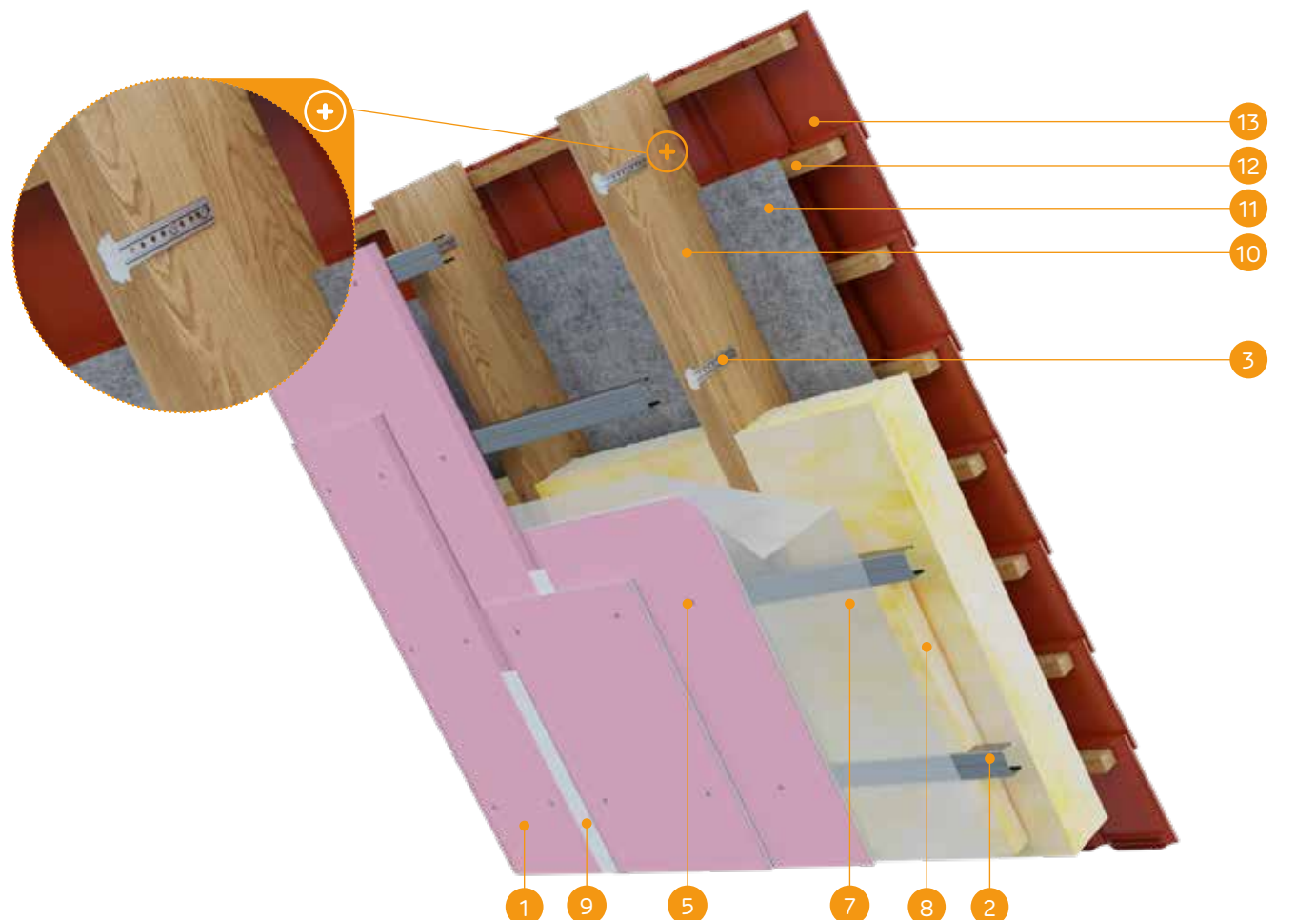

MATERIAŁY:

1. Płyta gipsowo-kartonowa Nida
2. Profil Nida CD60
3. Wieszak do poddaszy Nida WP60
4. Wkręty do drewna Nida 3,5 x 35 mm
5. Blachowkręty Nida 3,5 x 25 mm
6. Blachowkręty Nida 3,5 x 35 mm
7. Paroizolacja
8. Materiał izolacyjny wełna mineralna
9. Spoina pomiędzy płytami g-k wykonana z masy gipsowej Nida Start z taśmą zbrojącą Nida + Nida Finish
10. Konstrukcja więźby dachowej
11. Membrana paroprzepuszczalna
12. Drewniana konstrukcja pod montaż pokrycia dachowego (tały, kontrłaty)
13. Pokrycie dachowe

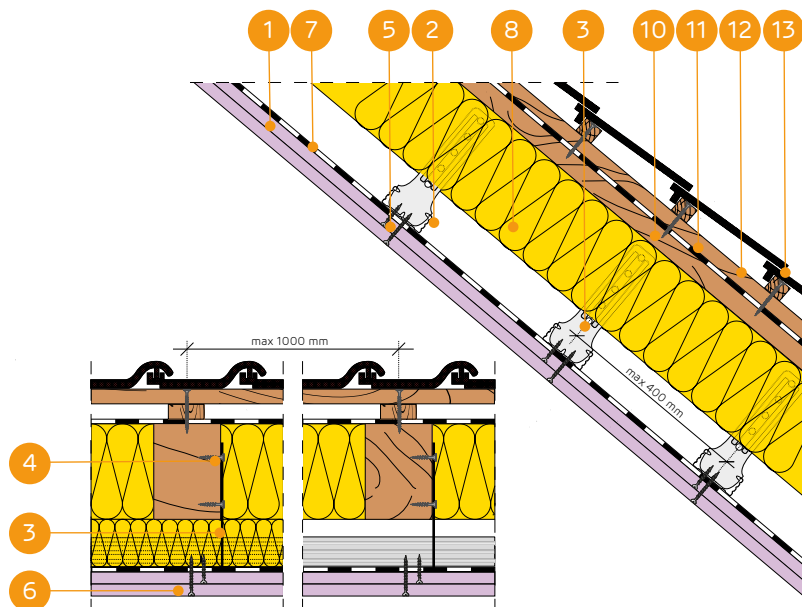

ZABUDOWY DACHÓW SKOŚNYCH NA PROFILACH NIDA CD60 W UKŁADZIE RÓWNOLEGŁYM I WIESZAKACH DO PODDASZY NIDA WP60

PARAMETRY TECHNICZNE

Nazwa systemu Nida Dach	Posycie płytami gipsowymi			Konstrukcja nośna		Materiał izolacyjny			Współczynnik przenikania ciepła ¹⁾ U [W/m²K]	Minimalna wysokość podwieszenia [mm]	Ciężar zabudowy ²⁾ 1m² [kg]	Klasa odporności ogniowej ³⁾ [min]	System specjalny
	Nida	Grubość [mm]	Oznaczenie wg normy	Rozstaw łączników WP60 [mm]	Rozstaw profili sufitowych CD60 [mm]	Wełna mineralna	Grubość [mm]	Gęstość [kg/m³]					
WP/CD60/25/Expert	Expert	2x12,5	A	1000	400	szklana / skalna	150	10	0,22	56	19,0	-	-
WP/CD60/25/Woda ⁴⁾	Woda	2x12,5	H2	1000	400	szklana / skalna	150	10	0,22	56	20,0	-	-
WP/CD60/25/Ogień+	Ogień Plus	2x12,5	DF	1000	400	szklana / skalna	150	10	0,22	56	23,0	REI45	-
WP/CD60/25/WodaOgień+	Woda Ogień Plus	2x12,5	DFH2	1000	400	szklana / skalna	150	10	0,22	56	23,0	REI45	-
WP/CD60/25/Twarda	Twarda	2x12,5	DEFH1IR	1000	400	szklana / skalna	150	10	0,22	56	28,0	REI45	●
WP/CD60/25/Hydro	Hydro	2x12,5	GMFH1I	1000	400	szklana / skalna	150	10	0,22	56	24,0	REI45	●
WP/CD60/30/Ogień+	Ogień Plus	2x15	DF	1000	400	szklana / skalna	150	10	0,22	61	30,0	REI60	-
WP/CD60/30/Twarda	Twarda	2x15	DEFH1IR	1000	400	szklana / skalna	150	10	0,22	61	34,0	REI60	●
WP/CD60/30/Hydro	Hydro	2x15	GMFH1I	1000	400	szklana / skalna	150	10	0,22	61	30,0	REI60	●

¹⁾ Współczynnik przenikania ciepła dla wełny mineralnej o gr. 200 mm.

²⁾ Ciężar nie uwzględnia masy materiału izolacyjnego.

³⁾ Klasyfikacja ogniowa LBO-039-KZ/21.

⁴⁾ W pomieszczeniach o wilgotności względnej powietrza do 85% w sekcjach narożnych na intensywne działanie wody zaleca się stosowanie płyt gipsowych z włóknami Nida Hydro (płaszczyzny poziome i pionowe w okolicach wanny, prysznic itp.)

ZUŻYCIE MATERIAŁÓW NA 1M² ZABUDOWY DACHÓW SKOŚNYCH W SYSTEMIE NIDA DACH

Nazwa materiału	J.m.	Typ systemu Nida Dach							
		WP/CD60/25/Expert ⁵⁾	WP/CD60/25/Ogień+ ⁶⁾	WP/CD60/25/Twarda	WP/CD60/25/Hydro	WP/CD60/30/Ogień+	WP/CD60/30/Twarda	WP/CD60/30/Hydro	
		Zużycie materiału na 1m²							
Płyta Nida Expert 12,5 mm	m²	2,0	-	-	-	-	-	-	
Płyta Nida Ogień Plus 12,5 mm	m²	-	2,0	-	-	-	-	-	
Płyta Nida Twarda 12,5 mm	m²	-	-	2,0	-	-	-	-	
Płyta Nida Hydro 12,5 mm	m²	-	-	-	2,0	-	-	-	
Płyta Nida Ogień Plus 15,0 mm	m²	-	-	-	-	2,0	-	-	
Płyta Nida Twarda 15,0 mm	m²	-	-	-	-	-	2,0	-	
Płyta Nida Hydro 15,0 mm	m²	-	-	-	-	-	-	2,0	
Profil Nida CD60	mb	2,5	2,5	2,5	2,5	2,5	2,5	2,5	
Profil Nida UD27	mb	0,6	0,6	0,6	0,6	0,6	0,6	0,6	
Element do mocowania Nida WP60	szt.	3,0	3,0	3,0	3,0	3,0	3,0	3,0	
Łącznik wzdłużny Nida LW60	szt.	0,6	0,6	0,6	0,6	0,6	0,6	0,6	
Kotek rozporowy ⁷⁾	szt.	0,6	0,6	0,6	0,6	0,6	0,6	0,6	
Wkręty do drewna Nida 3,5x35 mm	szt.	6,0	6,0	6,0	6,0	6,0	6,0	6,0	
Blachowkręty Nida 3,5x25 mm	szt.	6,0	6,0	-	-	6,0	-	-	
Blachowkręty Nida 3,5x35 mm	szt.	18,0	18,0	-	-	-	-	-	
Blachowkręty Nida 3,5x45 mm	szt.	-	-	-	-	18,0	-	-	
Wkręty FixDens 4,2x25 mm	szt.	-	-	6,0	-	-	6,0	-	
Wkręty FixDens 4,2x42 mm	szt.	-	-	18,0	-	-	18,0	-	
Blachowkręty Nida Hydro C5 3,5x25 mm	szt.	-	-	-	6,0	-	-	6,0	
Blachowkręty Nida Hydro C5 3,5x41 mm	szt.	-	-	-	18,0	-	-	18,0	
Taśma zbrojąca Nida	mb	1,4	1,4	1,4	1,4	1,4	1,4	1,4	
Gips szpachlowy Nida Start	kg	0,6	0,6	-	-	0,6	-	-	
Gips szpachlowy Nida Finish	kg	0,1	0,1	-	-	0,1	-	-	
Gotowa masa szpachlowa Nida Hydromix ⁸⁾	kg	-	-	0,7	0,7	-	0,7	0,7	
Paroizolacja ⁹⁾	m²	1,0	1,0	1,0	1,0	1,0	1,0	1,0	
Wełna mineralna ⁹⁾	m²	1,0	1,0	1,0	1,0	1,0	1,0	1,0	
Membrana paroprzepuszczalna ⁹⁾	m²	1,1	1,1	1,1	1,1	1,1	1,1	1,1	

⁵⁾ Alternatywnie stosować płyty Nida Woda.

⁶⁾ Alternatywnie stosować płytę Nida Woda Ogień Plus.

⁷⁾ Typ elementu kotwiącego dobrać indywidualnie pod względem typu podłoża oraz całkowitego ciężaru zabudowy.

⁸⁾ W przypadku płyt gipsowo-wiórowych z włóknami Nida Twarda alternatywnie stosować gips szpachlowy Nida Max.

⁹⁾ Zastosowane wg wymagań.

Normy zużycia nie uwzględniają strat materiałowych.

nida Dach

Klasa odporności ogniowej:
REI60

Współczynnik przenikania ciepła U:
0,22 W/m²K

Minimalna wysokość podwieszenia:
69 mm

Ciężar 1m² zabudowy:
33,0-42,0 kg

Numer dokumentu związanego:
PN-EN 1365-2:2014-12

Klasyfikacja ogniowa:
LBO-039-KZ/21

SYSTEMY:
WP/CD60/37,5

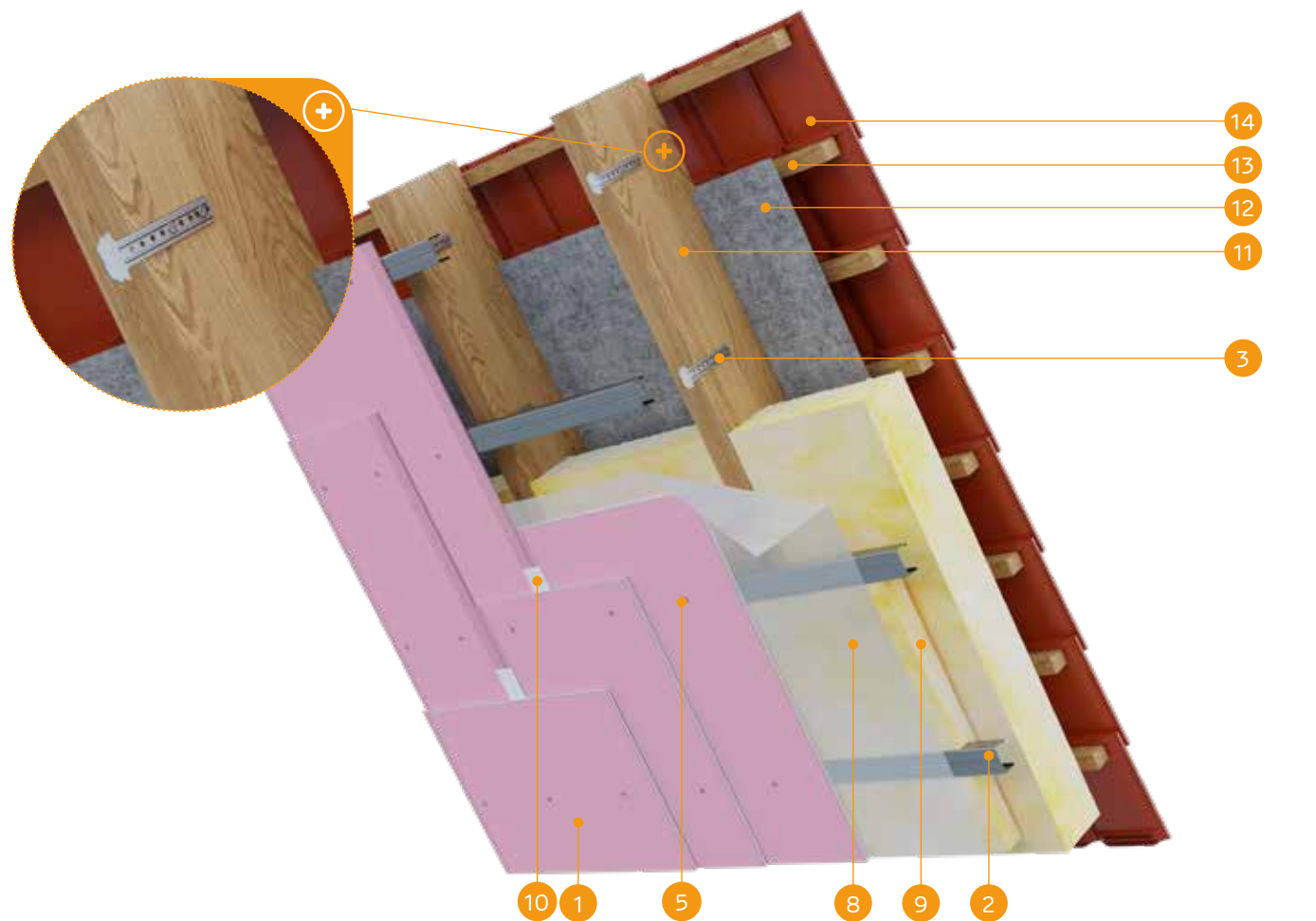

MATERIAŁY:

1. Płyta gipsowo-kartonowa Nida
2. Profil Nida CD60
3. Wieszak do poddaszy Nida WP60
4. Wkręty do drewna Nida 3,5 x 35mm
5. Blachowkręty Nida 3,5 x 25 mm
6. Blachowkręty Nida 3,5 x 35 mm
7. Blachowkręty Nida 3,5 x 55 mm
8. Paroizolacja
9. Materiał izolacyjny wełna mineralna
10. Spoina pomiędzy płytami g-k wykonana z masy gipsowej Nida Start z taśmą zbrojącą Nida + Nida Finish
11. Konstrukcja więźby dachowej
12. Membrana paroprzepuszczalna
13. Drewniana konstrukcja pod montaż pokrycia dachowego (łaty, kontrłaty)
14. Pokrycie dachowe

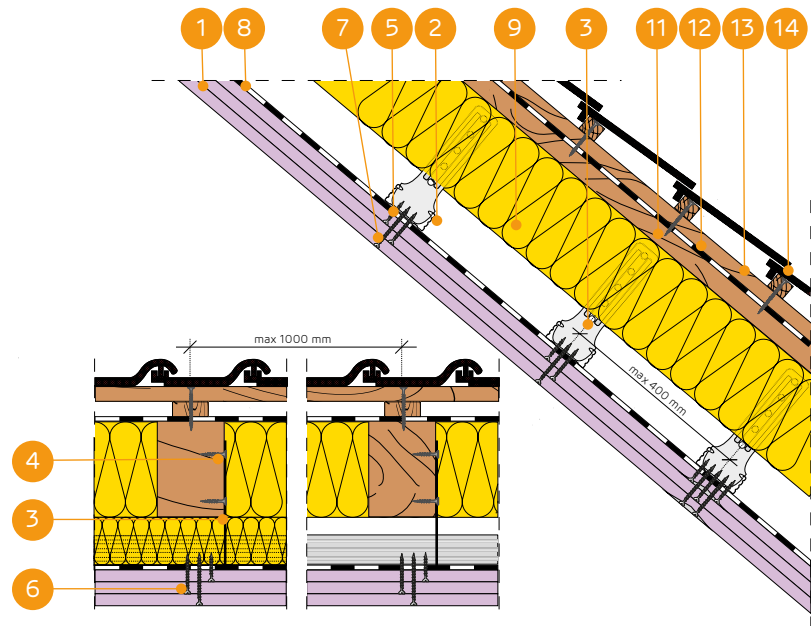

ZABUDOWY DACHÓW SKOŚNYCH NA PROFILACH NIDA CD60 W UKŁADZIE RÓWNOLEGŁYM I WIESZAKACH DO PODDASZY NIDA WP60

PARAMETRY TECHNICZNE

Nazwa systemu Nida Dach	Posyczenie płytami gipsowymi			Konstrukcja nośna		Materiał izolacyjny			Współczynnik przenikania ciepła ¹⁾ U	Minimalna wysokość podwieszenia	Ciężar zabudowy ²⁾ 1m²	Klasa odporności ogniowej ³⁾	System specjalny
	Nida	Grubość [mm]	Oznaczenie wg normy	Rozstaw łączników WP60 [mm]	Rozstaw profili sufitowych CD60 [mm]	Wełna mineralna	Grubość [mm]	Gęstość [kg/m³]					
WP/CD60/37,5/Ogień+	Ogień Plus	3x12,5	DF	1000	400	szklana / skalna	150	10	0,22	69	33,0	REI60	
WP/CD60/37,5/WodaOgień+	Woda Ogień Plus	3x12,5	DFH2	1000	400	szklana / skalna	150	10	0,22	69	33,0	REI60	
WP/CD60/37,5/Twarda	Twarda	3x12,5	DEFH1IR	1000	400	szklana / skalna	150	10	0,22	69	42,0	REI60	●
WP/CD60/37,5/Hydro	Hydro	3x12,5	GMFHII	1000	400	szklana / skalna	150	10	0,22	69	36,0	REI60	●

¹⁾ Współczynnik przenikania ciepła dla wełny mineralnej o gr. 200 mm.

²⁾ Ciężar nie uwzględnia masy materiału izolacyjnego.

³⁾ Klasyfikacja ogniowa LBO-039-KZ/21.

ZUŻYCIE MATERIAŁÓW NA 1M² ZABUDOWY DACHÓW SKOŚNYCH W SYSTEMIE NIDA DACH

Nazwa materiału	J.m.	Typ systemu Nida Dach		
		WP/CD60/37,5/Ogień+ ⁴⁾	WP/CD60/37,5/Twarda	WP/CD60/37,5/Hydro
		Zużycie materiału na 1m²		
Płyta Nida Ogień Plus 12,5 mm	m²	3,0	-	-
Płyta Nida Twarda 12,5 mm	m²	-	3,0	-
Płyta Nida Hydro 12,5 mm	m²	-	-	3,0
Profil Nida CD60	mb	2,5	2,5	2,5
Profil Nida UD27	mb	0,6	0,6	0,6
Element do mocowania Nida WP60	szt.	3,0	3,0	3,0
Łącznik wzdłużny Nida LW60	szt.	0,6	0,6	0,6
Kołek rozporowy ⁵⁾	szt.	0,6	0,6	0,6
Wkręty do drewna Nida 3,5x35 mm	szt.	6,0	6,0	6,0
Blachowkręty Nida 3,5x25 mm	szt.	6,0	-	-
Blachowkręty Nida 3,5x35 mm	szt.	6,0	-	-
Blachowkręty Nida 3,5x55 mm	szt.	18,0	-	-
Wkręty FixDens 4,2x25 mm	szt.	-	6,0	-
Wkręty FixDens 4,2x42 mm	szt.	-	6,0	-
Wkręty FixDens 4,2x60 mm	szt.	-	18,0	-
Blachowkręty Nida Hydro C5 3,5x25 mm	szt.	-	-	6,0
Blachowkręty Nida Hydro C5 3,5x41 mm	szt.	-	-	6,0
Blachowkręty Nida Hydro C5 3,5x55 mm	szt.	-	-	18,0
Taśma zbrojąca Nida	mb	1,4	1,4	1,4
Gips szpachlowy Nida Start	kg	0,9	-	-
Gips szpachlowy Nida Finish	kg	0,1	-	-
Gotowa masa szpachlowa Nida Hydromix ⁶⁾	kg	-	1,0	1,0
Paroizolacja ⁷⁾	m²	1,0	1,0	1,0
Wełna mineralna ⁷⁾	m²	1,0	1,0	1,0
Membrana paroprzepuszczalna ⁷⁾	m²	1,1	1,1	1,1

⁴⁾ Alternatywnie stosować płytę Nida Woda Ogień Plus.

⁵⁾ Typ elementu kotwiącego dobrać indywidualnie pod względem typu podłoża oraz całkowitego ciężaru zabudowy.

⁶⁾ W przypadku płyt gipsowo-włónowych z włóknami Nida Twarda alternatywnie stosować gips szpachlowy Nida Max.

⁷⁾ Zastosowane wg wymagań.

Normy zużycia nie uwzględniają strat materiałowych.

nida Dach

Klasa odporności ogniowej:
**REI15
REI30**

Współczynnik przenikania ciepła U:
0,22 W/m²K

Minimalna wysokość podwieszenia:
43 mm

Ciężar 1m² zabudowy:
11,0-18,0 kg

Numer dokumentu związanego:
PN-EN 1365-2:2014-12

Klasyfikacja ogniowa:
LBO-039-KZ/21

SYSTEMY:
ES/CD60/12,5; ES/CD60/15

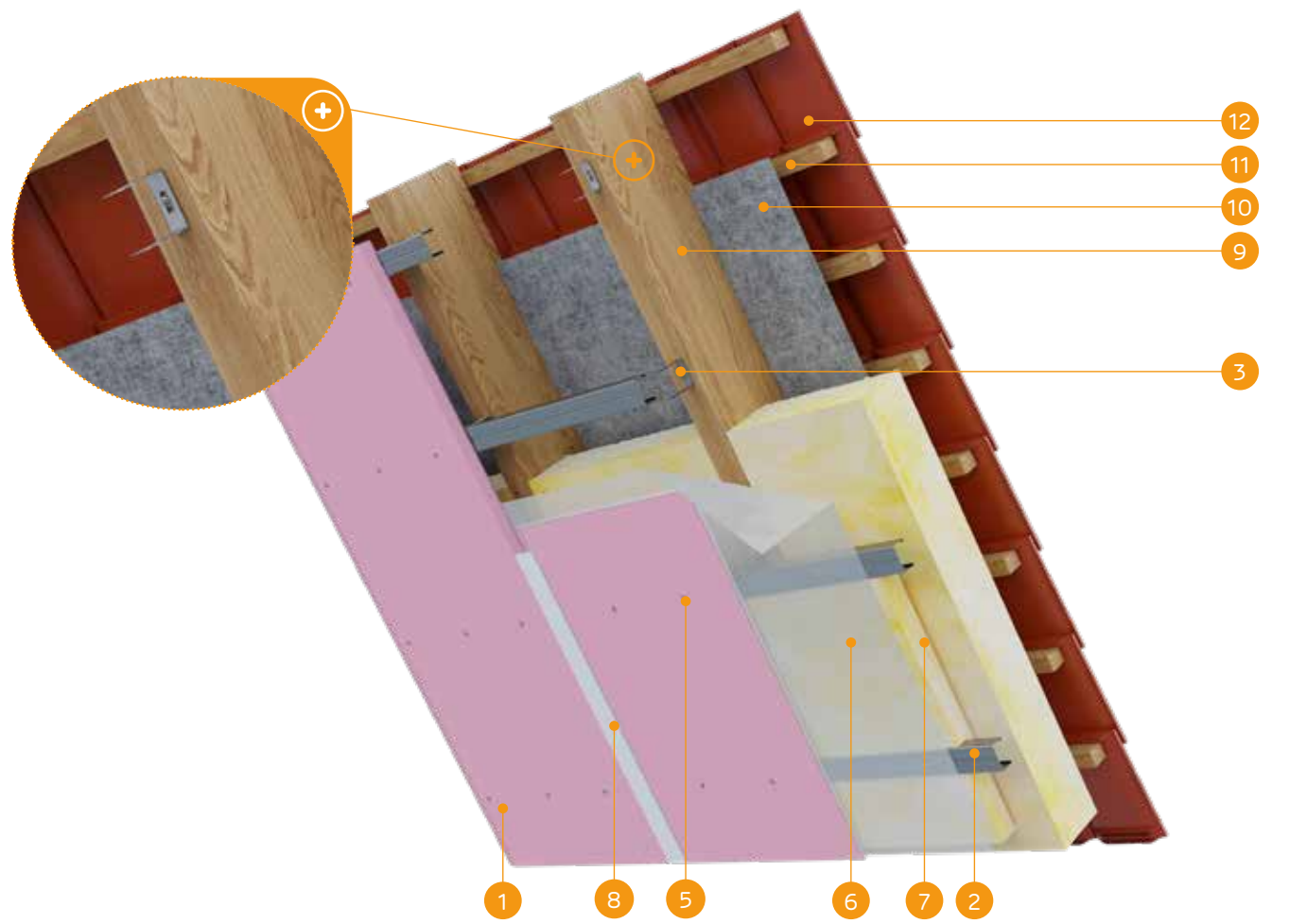

MATERIAŁY:

1. Płyta gipsowo-kartonowa Nida
2. Profil Nida CD60
3. Element do mocowania Nida ES60
4. Wkręty do drewna Nida 3,5 x 35 mm
5. Blachowkręty Nida
6. Paroizolacja
7. Materiał izolacyjny wełna mineralna
8. Spoina pomiędzy płytami g-k wykonana z masy gipsowej Nida Start z taśmą zbrojącą Nida + Nida Finish
9. Konstrukcja więźby dachowej
10. Membrana paroprzepuszczalna
11. Drewniana konstrukcja pod montaż pokrycia dachowego (łaty, kontrłaty)
12. Pokrycie dachowe

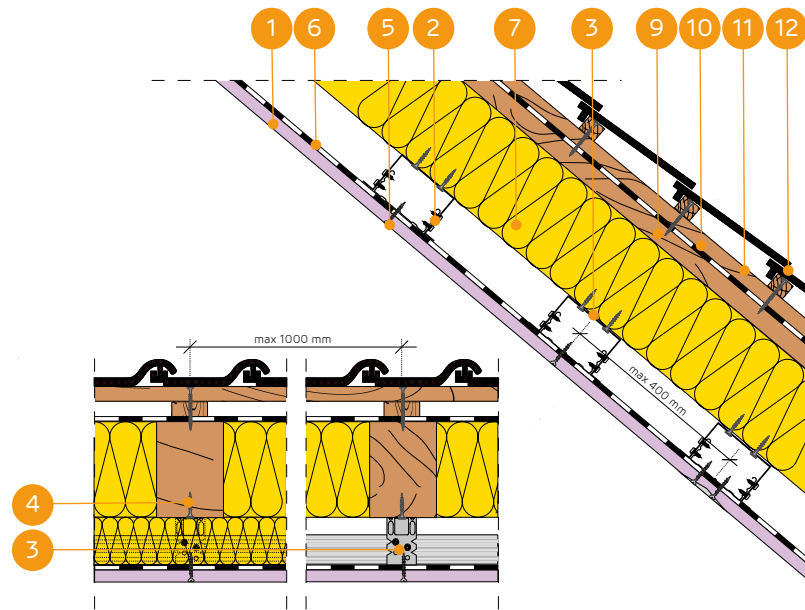

ZABUDOWY DACHÓW SKOŚNYCH NA PROFILACH NIDA CD60 W UKŁADZIE RÓWNOLEGŁYM I ELEMENTACH DO MOCOWANIA NIDA ES60

PARAMETRY TECHNICZNE

Nazwa systemu Nida Dach	Posycie płytami gipsowymi			Konstrukcja nośna		Materiał izolacyjny			Współczynnik przenikania ciepła ¹⁾ U	Minimalna wysokość podwieszenia	Ciężar zabudowy ²⁾ 1m²	Klasa odporności ogniowej ³⁾	System specjalny
	Nida	Grubość [mm]	Oznaczenie wg normy	Rozstaw łączników ES60 [mm]	Rozstaw profili sufitowych CD60 [mm]	Wełna mineralna	Grubość [mm]	Gęstość [kg/m³]					
ES/CD60/12,5/Expert	Expert	12,5	A	1000	400	szklana / skalna	150	10	0,22	43	11,0	-	-
ES/CD60/12,5/Woda ⁴⁾	Woda	12,5	H2	1000	400	szklana / skalna	150	10	0,22	43	11,0	-	-
ES/CD60/12,5/Ogień+	Ogień Plus	12,5	DF	1000	400	szklana / skalna	150	10	0,22	43	13,0	REI15	-
ES/CD60/12,5/WodaOgień+	Woda Ogień Plus	12,5	DFH2	1000	400	szklana / skalna	150	10	0,22	43	13,0	REI15	-
ES/CD60/12,5/Twarda	Twarda	12,5	DEFH1R	1000	400	szklana / skalna	150	10	0,22	43	15,0	REI15	●
ES/CD60/12,5/Hydro	Hydro	12,5	GMFH1I	1000	400	szklana / skalna	150	10	0,22	43	13,0	REI15	●
ES/CD60/15/Ogień+	Ogień Plus	15,0	DF	1000	400	szklana / skalna	150	10	0,22	46	16,0	REI30	-
ES/CD60/15/Twarda	Twarda	15,0	DEFH1R	1000	400	szklana / skalna	150	10	0,22	46	18,0	REI30	●
ES/CD60/15/Hydro	Hydro	15,0	GMFH1I	1000	400	szklana / skalna	150	10	0,22	46	16,0	REI30	●

¹⁾ Współczynnik przenikania ciepła dla wełny mineralnej o gr. 200 mm.

²⁾ Ciężar nie uwzględnia masy materiału izolacyjnego.

³⁾ Klasyfikacja ogniowa LBO-039-KZ/21.

⁴⁾ W pomieszczeniach o wilgotności względnej powietrza do 85% w sekcjach narożnych na intensywne działanie wody zaleca się stosowanie płyt gipsowych z włóknami Nida Hydro (płaszczyzny poziome i pionowe w okolicach wanny, prysznic itp.)

ZUŻYCIE MATERIAŁÓW NA 1M² ZABUDOWY DACHÓW SKOŚNYCH W SYSTEMIE NIDA DACH

Nazwa materiału	J.m.	Typ systemu Nida						
		ES/CD60/12,5/Expert ⁵⁾	ES/CD60/12,5/Ogień+ ⁶⁾	ES/CD60/12,5/Twarda	ES/CD60/12,5/Hydro	ES/CD60/15/Ogień+	ES/CD60/15/Twarda	ES/CD60/15/Hydro
		Zużycie materiału na 1m²						
Płyta Nida Expert 12,5 mm	m²	1,0	-	-	-	-	-	-
Płyta Nida Ogień Plus 12,5 mm	m²	-	1,0	-	-	-	-	-
Płyta Nida Twarda 12,5 mm	m²	-	-	1,0	-	-	-	-
Płyta Nida Hydro 12,5 mm	m²	-	-	-	1,0	-	-	-
Płyta Nida Ogień Plus 15,0 mm	m²	-	-	-	-	1,0	-	-
Płyta Nida Twarda 15,0 mm	m²	-	-	-	-	-	1,0	-
Płyta Nida Hydro 15,0 mm	m²	-	-	-	-	-	-	1,0
Profil Nida CD60	mb	2,5	2,5	2,5	2,5	2,5	2,5	2,5
Profil Nida UD27	mb	0,6	0,6	0,6	0,6	0,6	0,6	0,6
Element do mocowania Nida ES60	szt.	3,0	3,0	3,0	3,0	3,0	3,0	3,0
Łącznik wzdłużny Nida LW60	szt.	0,6	0,6	0,6	0,6	0,6	0,6	0,6
Kołek rozporowy ⁷⁾	szt.	0,6	0,6	0,6	0,6	0,6	0,6	0,6
Wkręty do drewna Nida 3,5x35 mm	szt.	6,0	6,0	6,0	6,0	6,0	6,0	6,0
Wkręty samowierzące FLAT HEAD 4,2x13 mm do blachy 1 mm	szt.	12,0	12,0	12,0	12,0	12,0	12,0	12,0
Blachowkręty Nida 3,5x25 mm	szt.	18,0	18,0	-	-	18,0	-	-
Wkręty FixDens 4,2x25 mm	szt.	-	-	18,0	-	-	18,0	-
Blachowkręty Nida Hydro C5 3,5x25 mm	szt.	-	-	-	18,0	-	-	18,0
Taśma zbrojąca Nida	mb	1,4	1,4	1,4	1,4	1,4	1,4	1,4
Gips szpachlowy Nida Start	kg	0,3	0,3	-	-	0,3	-	-
Gips szpachlowy Nida Finish	kg	0,1	0,1	-	-	0,1	-	-
Gotowa masa szpachlowa Nida Hydromix ⁸⁾	kg	-	-	0,4	0,4	-	0,4	0,4
Paroizolacja ⁹⁾	m²	1,0	1,0	1,0	1,0	1,0	1,0	1,0
Wełna mineralna ⁹⁾	m²	1,0	1,0	1,0	1,0	1,0	1,0	1,0
Membrana paroprzepuszczalna ⁹⁾	m²	1,1	1,1	1,1	1,1	1,1	1,1	1,1

⁵⁾ Alternatywnie stosować płyty Nida Woda.

⁶⁾ Alternatywnie stosować płyty Nida Woda Ogień Plus.

⁷⁾ Typ elementu kotwiącego dobrać indywidualnie pod względem typu podłoża oraz całkowitego ciężaru zabudowy.

⁸⁾ W przypadku płyt gipsowo-wiórowych z włóknami Nida Twarda alternatywnie stosować gips szpachlowy Nida Max.

⁹⁾ Zastosowane wg wymagań.

Normy zużycia nie uwzględniają strat materiałowych.

nida Dach

Klasa odporności ogniowej:
REI45
REI60

Współczynnik przenikania ciepła U:
0,22 W/m²K

Minimalna wysokość podwieszenia:
56 mm

Ciężar 1m² zabudowy:
19,0-42,0 kg

Numer dokumentu związanego:
PN-EN 1365-2:2014-12

Klasyfikacja ogniowa:
LBO-039-KZ/21

SYSTEMY:
ES/CD60/25; ES/CD60/30; ES/CD60/37,5

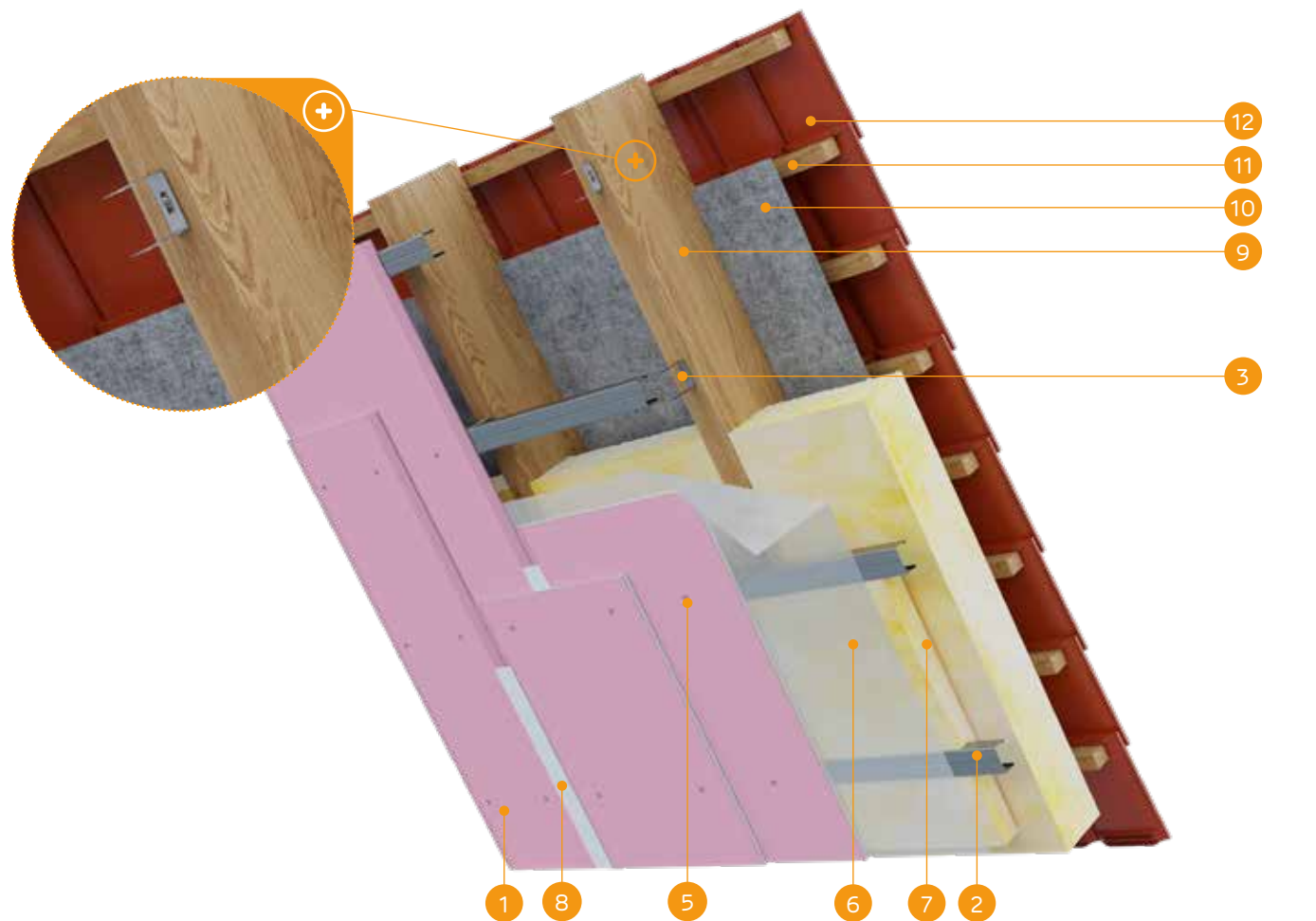

MATERIAŁY:

1. Płyta gipsowo-kartonowa Nida
2. Profil Nida CD60
3. Element do mocowania Nida ES60
4. Wkręty do drewna Nida 3,5 x 35 mm
5. Blachowkręty Nida
6. Paroizolacja
7. Materiał izolacyjny wełna mineralna
8. Spoina pomiędzy płytami g-k wykonana z masy gipsowej Nida Start z taśmą zbrojącą Nida + Nida Finish
9. Konstrukcja więźby dachowej
10. Membrana paroprzepuszczalna
11. Drewniana konstrukcja pod montaż pokrycia dachowego (łaty, kontrłaty)
12. Pokrycie dachowe

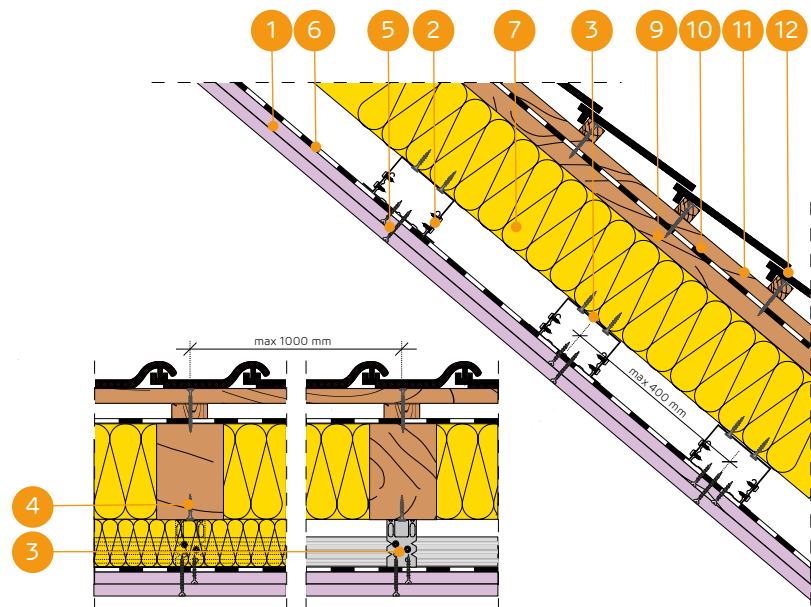

ZABUDOWY DACHÓW SKOŚNYCH NA PROFILACH NIDA CD60 W UKŁADZIE RÓWNOLEGŁYM I ELEMENTACH DO MOCOWANIA NIDA ES60

PARAMETRY TECHNICZNE

Nazwa systemu Nida Dach	Posycie płytami gipsowymi			Konstrukcja nośna		Materiał izolacyjny			Współczynnik przenikania ciepła ¹⁾ U [W/m²K]	Minimalna wysokość podwieszenia [mm]	Ciężar zabudowy ²⁾ 1m² [kg]	Klasa odporności ogniowej ³⁾ [min]	System specjalny
	Nida	Grubość [mm]	Oznaczenie wg normy	Rozstaw łączników ES60 [mm]	Rozstaw profili sufitowych CD60 [mm]	Wełna mineralna	Grubość [mm]	Gęstość [kg/m³]					
ES/CD60/25/Expert	Expert	2x12,5	A	1000	400	szklana / skalna	150	10	0,22	56	19,0	-	-
ES/CD60/25/Woda ⁴⁾	Woda	2x12,5	H2	1000	400	szklana / skalna	150	10	0,22	56	20,0	-	-
ES/CD60/25/Ogień+	Ogień Plus	2x12,5	DF	1000	400	szklana / skalna	150	10	0,22	56	23,0	REI45	-
ES/CD60/25/WodaOgień+	Woda Ogień Plus	2x12,5	DFH2	1000	400	szklana / skalna	150	10	0,22	56	23,0	REI45	-
ES/CD60/25/Twarda	Twarda	2x12,5	DEFH1R	1000	400	szklana / skalna	150	10	0,22	56	28,0	REI45	●
ES/CD60/25/Hydro	Hydro	2x12,5	GMFH1I	1000	400	szklana / skalna	150	10	0,22	56	24,0	REI45	●
ES/CD60/30/Ogień+	Ogień Plus	2x15,0	DF	1000	400	szklana / skalna	150	10	0,22	61	30,0	REI60	-
ES/CD60/30/Twarda	Twarda	2x15,0	DEFH1R	1000	400	szklana / skalna	150	10	0,22	61	34,0	REI60	●
ES/CD60/30/Hydro	Hydro	2x15,0	GMFH1I	1000	400	szklana / skalna	150	10	0,22	61	30,0	REI60	●
ES/CD60/37,5/Ogień+	Ogień Plus	3x12,5	DF	1000	400	szklana / skalna	150	10	0,22	69	33,0	REI60	-
ES/CD60/37,5/WodaOgień+	Woda Ogień Plus	3x12,5	DFH2	1000	400	szklana / skalna	150	10	0,22	69	33,0	REI60	-
ES/CD60/37,5/Twarda	Twarda	3x12,5	DEFH1R	1000	400	szklana / skalna	150	10	0,22	69	42,0	REI60	●
ES/CD60/37,5/Hydro	Hydro	3x12,5	GMFH1I	1000	400	szklana / skalna	150	10	0,22	69	36,0	REI60	●

¹⁾ Współczynnik przenikania ciepła dla wełny mineralnej o gr. 200 mm.

²⁾ Ciężar nie uwzględnia masy materiału izolacyjnego.

³⁾ Klasyfikacja ogniowa LBO-039-KZ/21.

⁴⁾ W pomieszczeniach o wilgotności względnej powietrza do 85% w sekcjach narożnych na intensywne działanie wody zaleca się stosowanie płyt gipsowych z włóknami Nida Hydro (płaszczyzny poziome i pionowe w okolicach wanny, prysznic itp.)

ZUŻYCIE MATERIAŁÓW NA 1M² ZABUDOWY DACHÓW SKOŚNYCH W SYSTEMIE NIDA DACH

Nazwa materiału	J.m.	Typ systemu Nida									
		ES /CD60/25/ Expert ⁵⁾	ES /CD60/25/ Ogień+ ⁶⁾	ES /CD60/25/ Twarda	ES /CD60/25/ Hydro	ES /CD60/30/ Ogień+	ES /CD60/30/ Twarda	ES /CD60/30/ Hydro	ES /CD60/37,5/ Ogień+ ⁶⁾	ES /CD60/37,5/ Twarda	ES /CD60/37,5/ Hydro
Zużycie materiału na 1m²											
Płyta Nida Expert 12,5 mm	m²	2,0	-	-	-	-	-	-	-	-	-
Płyta Nida Ogień Plus 12,5 mm	m²	-	2,0	-	-	-	-	3,0	-	-	
Płyta Nida Twarda 12,5 mm	m²	-	-	2,0	-	-	-	-	3,0	-	
Płyta Nida Hydro 12,5 mm	m²	-	-	-	2,0	-	-	-	-	3,0	
Płyta Nida Ogień Plus 15,0 mm	m²	-	-	-	-	2,0	-	-	-	-	
Płyta Nida Twarda 15,0 mm	m²	-	-	-	-	-	2,0	-	-	-	
Płyta Nida Hydro 15,0 mm	m²	-	-	-	-	-	-	2,0	-	-	
Profil Nida CD60	mb	2,5	2,5	2,5	2,5	2,5	2,5	2,5	2,5	2,5	
Profil Nida UD27	mb	0,6	0,6	0,6	0,6	0,6	0,6	0,6	0,6	0,6	
Element do mocowania Nida ES60	szt.	3,0	3,0	3,0	3,0	3,0	3,0	3,0	3,0	3,0	
Łącznik wzdłużny Nida LW60	szt.	0,6	0,6	0,6	0,6	0,6	0,6	0,6	0,6	0,6	
Kołek rozporowy ⁷⁾	szt.	0,6	0,6	0,6	0,6	0,6	0,6	0,6	0,6	0,6	
Wkręty do drewna Nida 3,5x35 mm	szt.	6,0	6,0	6,0	6,0	6,0	6,0	6,0	6,0	6,0	
Wkręty samowierzące FLAT HEAD 4,2x13 mm do blachy 1 mm	szt.	12,0	12,0	12,0	12,0	12,0	12,0	12,0	12,0	12,0	
Blachowkręty Nida 3,5x25 mm	szt.	6,0	6,0	-	-	6,0	-	6,0	-	-	
Blachowkręty Nida 3,5x35 mm	szt.	18,0	18,0	-	-	-	-	6,0	-	-	
Blachowkręty Nida 3,5x45 mm	szt.	-	-	-	-	18,0	-	-	-	-	
Blachowkręty Nida 3,5x55 mm	szt.	-	-	-	-	-	-	18,0	-	-	
Wkręty FixDens 4,2x25 mm	szt.	-	-	6,0	-	-	6,0	-	-	6,0	
Wkręty FixDens 4,2x42 mm	szt.	-	-	18,0	-	-	18,0	-	-	6,0	
Wkręty FixDens 4,2x60 mm	szt.	-	-	-	-	-	-	-	18,0	-	
Blachowkręty Nida Hydro C5 3,5x25 mm	szt.	-	-	-	6,0	-	-	6,0	-	6,0	
Blachowkręty Nida Hydro C5 3,5x41 mm	szt.	-	-	-	18,0	-	-	18,0	-	6,0	
Blachowkręty Nida Hydro C5 3,5x55 mm	szt.	-	-	-	-	-	-	-	-	18,0	
Taśma zbrojąca Nida	mb	1,4	1,4	1,4	1,4	1,4	1,4	1,4	1,4	1,4	
Gips szpachlowy Nida Start	kg	0,6	0,6	-	-	0,6	-	-	0,9	-	
Gips szpachlowy Nida Finish	kg	0,1	0,1	-	-	0,1	-	-	0,1	-	
Gotowa masa szpachlowa Nida Hydromix ⁸⁾	kg	-	-	0,7	0,7	-	0,7	0,7	-	1,0	
Paroizolacja ⁹⁾	m²	1,0	1,0	1,0	1,0	1,0	1,0	1,0	1,0	1,0	
Wełna mineralna ⁹⁾	m²	1,0	1,0	1,0	1,0	1,0	1,0	1,0	1,0	1,0	
Membrana paroprzepuszczalna ⁹⁾	m²	1,1	1,1	1,1	1,1	1,1	1,1	1,1	1,1	1,1	

⁵⁾ Alternatywnie stosować płyty Nida Woda.

⁶⁾ Alternatywnie stosować płytę Nida Woda Ogień Plus.

⁷⁾ Typ elementu kotwiącego dobrać indywidualnie pod względem typu podłoża oraz całkowitego ciężaru zabudowy.

⁸⁾ W przypadku płyt gipsowo-wiórowych z włóknami Nida Twarda alternatywnie stosować gips szpachlowy Nida Max.

⁹⁾ Zastosowane wg wymagań.

Normy zużycia nie uwzględniają strat materiałowych.

nida Dach

Klasa odporności ogniowej:
REI15
REI30Współczynnik przenikania ciepła U:
0,22 W/m²KMinimalna wysokość podwieszenia:
43 mmCiężar 1m² zabudowy:
11,0-18,0 kgNumer dokumentu związanego:
PN-EN 1365-2:2014-12Klasyfikacja ogniowa:
LBO-039-KZ/21

SYSTEMY:

EL/CD60/12,5; EL/CD60/15

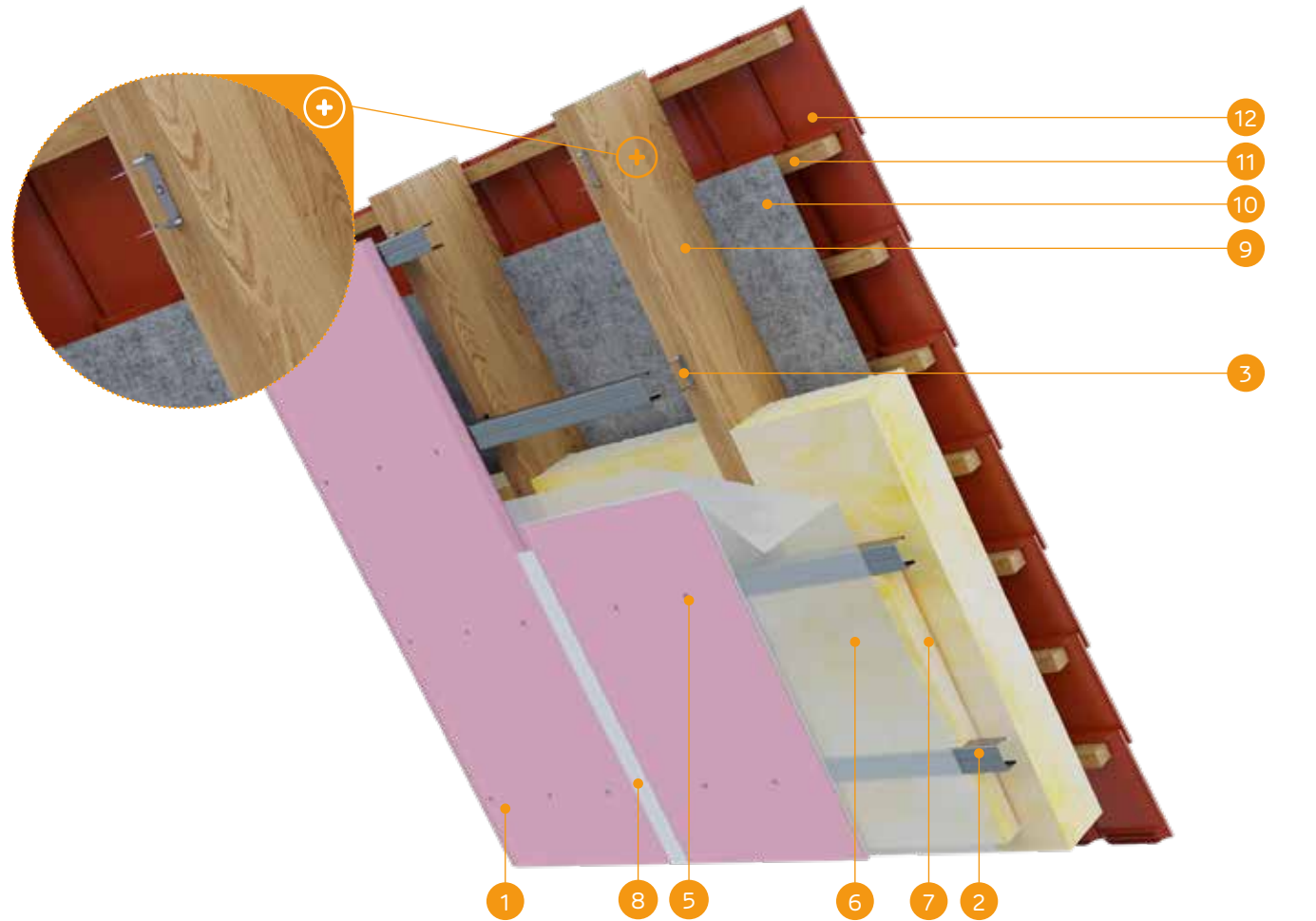

MATERIAŁY:

1. Płyta gipsowo-kartonowa Nida
2. Profil Nida CD60
3. Element do mocowania elastyczny Nida EL60
4. Wkręty do drewna Nida 3,5 x 35 mm
5. Blachowkręty Nida
6. Paroizolacja
7. Materiał izolacyjny wełna mineralna
8. Spoina pomiędzy płytami g-k wykonana z masy gipsowej Nida Start z taśmą zbrojącą Nida + Nida Finish
9. Konstrukcja więźby dachowej
10. Membrana paroprzepuszczalna
11. Drewniana konstrukcja pod montaż pokrycia dachowego (łaty, kontrłaty)
12. Pokrycie dachowe

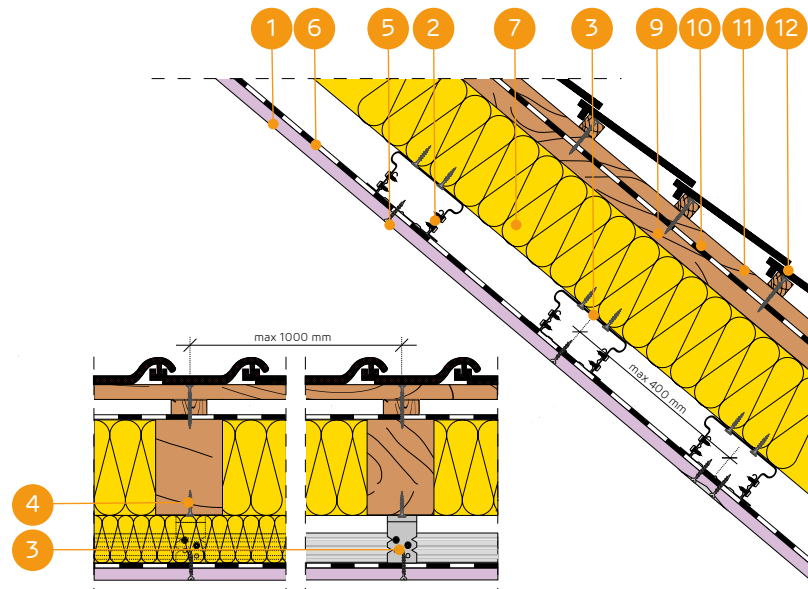

ZABUDOWY DACHÓW SKOŚNYCH NA PROFILACH NIDA CD60 W UKŁADZIE RÓWNOLEGŁYM I ELEMENTACH DO MOCOWANIA ELASTYCZNYCH NIDA EL60

PARAMETRY TECHNICZNE

Nazwa systemu Nida Dach	Poszycie płytami gipsowymi			Konstrukcja nośna		Materiał izolacyjny			Współczynnik przenikania ciepła ¹⁾ U [W/m²K]	Minimalna wysokość podwieszenia [mm]	Ciężar zabudowy ²⁾ 1m² [kg]	Klasa odporności ogniowej ³⁾ [min]	System specjalny
	Nida	Grubość [mm]	Oznaczenie wg normy	Rozstaw łączników EL60 [mm]	Rozstaw profili sufitowych CD60 [mm]	Wełna mineralna	Grubość [mm]	Gęstość [kg/m³]					
EL/CD60/12,5/Expert	Expert	12,5	A	1000	400	szklana / skalna	150	10	0,22	43	11,0	-	-
EL/CD60/12,5/Woda ⁴⁾	Woda	12,5	H2	1000	400	szklana / skalna	150	10	0,22	43	11,0	-	-
EL/CD60/12,5/Ogień+	Ogień Plus	12,5	DF	1000	400	szklana / skalna	150	10	0,22	43	13,0	REI15	-
EL/CD60/12,5/WodaOgień+	Woda Ogień Plus	12,5	DFH2	1000	400	szklana / skalna	150	10	0,22	43	13,0	REI15	-
EL/CD60/12,5/Twarda	Twarda	12,5	DEFH1IR	1000	400	szklana / skalna	150	10	0,22	43	15,0	REI15	●
EL/CD60/12,5/Hydro	Hydro	12,5	GMFH1I	1000	400	szklana / skalna	150	10	0,22	43	13,0	REI15	●
EL/CD60/15/Ogień+	Ogień Plus	15,0	DF	1000	400	szklana / skalna	150	10	0,22	46	16,0	REI30	-
EL/CD60/15/Twarda	Twarda	15,0	DEFH1IR	1000	400	szklana / skalna	150	10	0,22	46	18,0	REI30	●
EL/CD60/15/Hydro	Hydro	15,0	GMFH1I	1000	400	szklana / skalna	150	10	0,22	46	16,0	REI30	●

¹⁾ Współczynnik przenikania ciepła dla wełny mineralnej o gr. 200 mm.²⁾ Ciężar nie uwzględnia masy materiału izolacyjnego.³⁾ Klasyfikacja ogniowa LBO-039-KZ/21.⁴⁾ W pomieszczeniach o wilgotności względnej powietrza do 85% w sekcjach narożnych na intensywne działanie wody zaleca się stosowanie płyt gipsowych z włóknami Nida Hydro (płaszczyzny poziome i pionowe w okolicach wanny, prysznic itp.)

ZUŻYCIE MATERIAŁÓW NA 1M² ZABUDOWY DACHÓW SKOŚNYCH W SYSTEMIE NIDA DACH

Nazwa materiału	J.m.	Typ systemu Nida						
		EL/CD60/12,5/Expert ⁵⁾	EL/CD60/12,5/Ogień+ ⁶⁾	EL/CD60/12,5/Twarda	EL/CD60/12,5/Hydro	EL/CD60/15/Ogień+	EL/CD60/15/Twarda	EL/CD60/15/Hydro
		Zużycie materiału na 1m²						
Płyta Nida Expert 12,5 mm	m²	1,0	-	-	-	-	-	-
Płyta Nida Ogień Plus 12,5 mm	m²	-	1,0	-	-	-	-	-
Płyta Nida Twarda 12,5 mm	m²	-	-	1,0	-	-	-	-
Płyta Nida Hydro 12,5 mm	m²	-	-	-	1,0	-	-	-
Płyta Nida Ogień Plus 15,0 mm	m²	-	-	-	-	1,0	-	-
Płyta Nida Twarda 15,0 mm	m²	-	-	-	-	-	1,0	-
Płyta Nida Hydro 15,0 mm	m²	-	-	-	-	-	-	1,0
Profil Nida CD60	mb	2,5	2,5	2,5	2,5	2,5	2,5	2,5
Profil Nida UD27	mb	0,6	0,6	0,6	0,6	0,6	0,6	0,6
Element do mocowania Nida EL60	szt.	3,0	3,0	3,0	3,0	3,0	3,0	3,0
Łącznik wzdłużny Nida LW60	szt.	0,6	0,6	0,6	0,6	0,6	0,6	0,6
Kolek rozporowy ⁷⁾	szt.	0,6	0,6	0,6	0,6	0,6	0,6	0,6
Wkręty do drewna Nida 3,5x35 mm	szt.	6,0	6,0	6,0	6,0	6,0	6,0	6,0
Wkręty samowierzące FLAT HEAD 4,2x13 mm do blachy 1 mm	szt.	12,0	12,0	12,0	12,0	12,0	12,0	12,0
Blachowkręty Nida 3,5x25 mm	szt.	18,0	18,0	-	-	18,0	-	-
Wkręty FixDens 4,2x25 mm	szt.	-	-	18,0	-	-	18,0	-
Blachowkręty Nida Hydro C5 3,5x25 mm	szt.	-	-	-	18,0	-	-	18,0
Taśma zbrojąca Nida	mb	1,4	1,4	1,4	1,4	1,4	1,4	1,4
Gips szpachlowy Nida Start	kg	0,3	0,3	-	-	0,3	-	-
Gips szpachlowy Nida Finish	kg	0,1	0,1	-	-	0,1	-	-
Gotowa masa szpachlowa Nida Hydromix ⁸⁾	kg	-	-	0,4	0,4	-	0,4	0,4
Paroizolacja ⁹⁾	m²	1,0	1,0	1,0	1,0	1,0	1,0	1,0
Wełna mineralna ⁹⁾	m²	1,0	1,0	1,0	1,0	1,0	1,0	1,0
Membrana paroprzepuszczalna ⁹⁾	m²	1,1	1,1	1,1	1,1	1,1	1,1	1,1

⁵⁾ Alternatywnie stosować płyty Nida Woda.⁶⁾ Alternatywnie stosować płyty Nida Woda Ogień Plus.⁷⁾ Typ elementu kotwiącego dobrać indywidualnie pod względem typu podłoża oraz całkowitego ciężaru zabudowy.⁸⁾ W przypadku płyt gipsowo-wiórowych z włóknami Nida Twarda alternatywnie stosować gips szpachlowy Nida Max.⁹⁾ Zastosowane wg wymagań.

Normy zużycia nie uwzględniają strat materiałowych.



nida Dach

Klasa
odporności
ogniowej:
REI45
REI60Współczynnik
przenikania
ciepła U:
0,22 W/m²KMinimalna
wysokość
podwieszenia:
56 mmCiężar 1m²
zabudowy:
19,0-42,0 kgNumer
dokumentu
związanego:
PN-EN 1365-2:2014-12Klasyfikacja ogniowa:
LBO-039-KZ/21

SYSTEMY:

EL/CD60/25; EL/CD60/30; EL/CD60/37,5

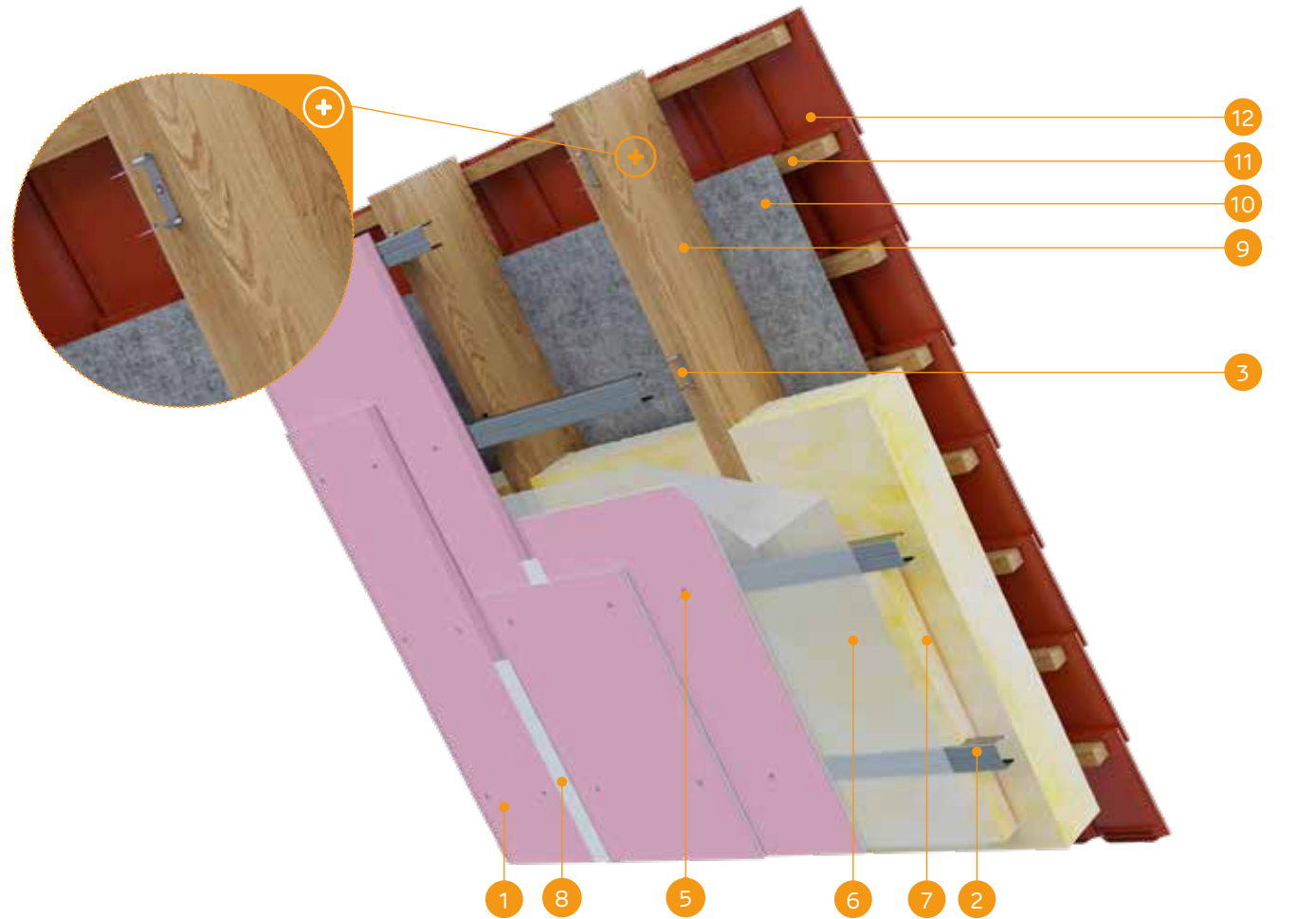

MATERIAŁY:

1. Płyta gipsowo-kartonowa Nida
2. Profil Nida CD60
3. Element do mocowania elastyczny Nida EL60
4. Wkręty do drewna Nida 3,5 x 35 mm
5. Blachowkręty Nida
6. Paroizolacja
7. Materiał izolacyjny wełna mineralna
8. Spoina pomiędzy płytami g-k wykonana z masy gipsowej Nida Start z taśmą zbrojącą Nida + Nida Finish
9. Konstrukcja więźby dachowej
10. Membrana paroprzepuszczalna
11. Drewniana konstrukcja pod montaż pokrycia dachowego (łaty, kontrłaty)
12. Pokrycie dachowe

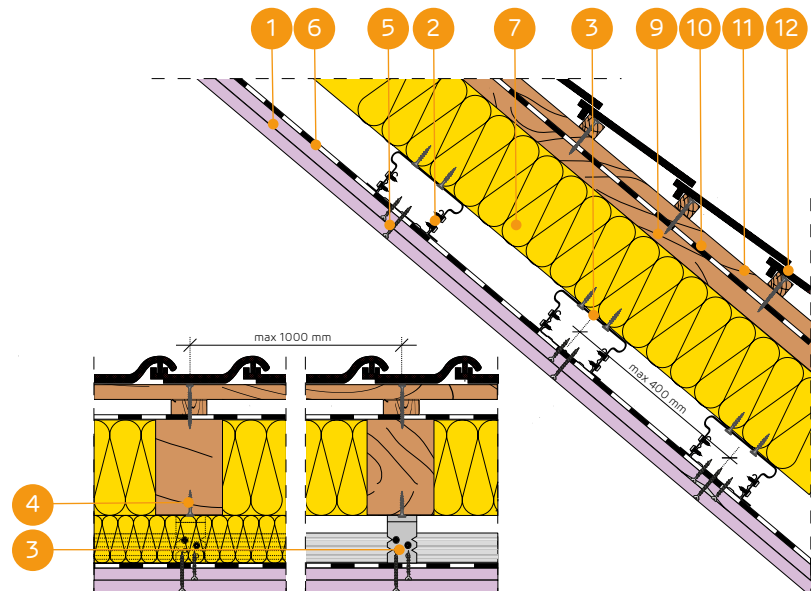

ZABUDOWY DACHÓW SKOŚNYCH NA PROFILACH NIDA CD60 W UKŁADZIE RÓWNOLEGŁYM I ELEMENTACH DO MOCOWANIA ELASTYCZNYCH NIDA EL60

PARAMETRY TECHNICZNE

Nazwa systemu Nida Dach	Posycie płytami gipsowymi			Konstrukcja nośna		Materiał izolacyjny			Współczynnik przenikania ciepła ¹⁾ U	Minimalna wysokość podwieszenia	Ciężar zabudowy ²⁾ 1m²	Klasa odporności ogniowej ³⁾	System specjalny
	Nida	Grubość [mm]	Oznaczenie wg normy	Rozstaw łączników EL60 [mm]	Rozstaw profili sufitowych CD60 [mm]	Wełna mineralna	Grubość [mm]	Gęstość [kg/m³]					
EL/CD60/25/Expert	Expert	2x12,5	A	1000	400	szklana / skalna	150	10	0,22	56	19,0	-	-
EL/CD60/25/Woda ⁴⁾	Woda	2x12,5	H2	1000	400	szklana / skalna	150	10	0,22	56	20,0	-	-
EL/CD60/25/Ogień+	Ogień Plus	2x12,5	DF	1000	400	szklana / skalna	150	10	0,22	56	23,0	REI45	-
EL/CD60/25/WodaOgień+	Woda Ogień Plus	2x12,5	DFH2	1000	400	szklana / skalna	150	10	0,22	56	23,0	REI45	-
EL/CD60/25/Twarda	Twarda	2x12,5	DEFH1IR	1000	400	szklana / skalna	150	10	0,22	56	28,0	REI45	●
EL/CD60/25/Hydro	Hydro	2x12,5	GMFH1I	1000	400	szklana / skalna	150	10	0,22	56	24,0	REI45	●
EL/CD60/30/Ogień+	Ogień Plus	2x15,0	DF	1000	400	szklana / skalna	150	10	0,22	61	30,0	REI60	-
EL/CD60/30/Twarda	Twarda	2x15,0	DEFH1IR	1000	400	szklana / skalna	150	10	0,22	61	34,0	REI60	●
EL/CD60/30/Hydro	Hydro	2x15,0	GMFH1I	1000	400	szklana / skalna	150	10	0,22	61	30,0	REI60	●
EL/CD60/37,5/Ogień+	Ogień Plus	3x12,5	DF	1000	400	szklana / skalna	150	10	0,22	69	33,0	REI60	-
EL/CD60/37,5/WodaOgień+	Woda Ogień Plus	3x12,5	DFH2	1000	400	szklana / skalna	150	10	0,22	69	33,0	REI60	-
EL/CD60/37,5/Twarda	Twarda	3x12,5	DEFH1IR	1000	400	szklana / skalna	150	10	0,22	69	42,0	REI60	●
EL/CD60/37,5/Hydro	Hydro	3x12,5	GMFH1I	1000	400	szklana / skalna	150	10	0,22	69	36,0	REI60	●

¹⁾ Współczynnik przenikania ciepła dla wełny mineralnej o gr. 200 mm.²⁾ Ciężar nie uwzględnia masy materiału izolacyjnego.³⁾ Klasyfikacja ogniowa LBO-039-KZ/21.⁴⁾ W pomieszczeniach o wilgotności względnej powietrza do 85% w sekcjach narożnych na intensywne działania wody zaleca się stosowanie płyt gipsowych z włóknami Nida Hydro (płaszczyzny poziome i pionowe w okolicach wanny, prysznic itp.)

ZUŻYCIE MATERIAŁÓW NA 1M² ZABUDOWY DACHÓW SKOŚNYCH W SYSTEMIE NIDA DACH

Nazwa materiału	J.m.	Typ systemu Nida									
		EL/CD60/25/Expert ⁵⁾	EL/CD60/25/Ogień+ ⁶⁾	EL/CD60/25/Twarda	EL/CD60/25/Hydro	EL/CD60/30/Ogień+	EL/CD60/30/Twarda	EL/CD60/30/Hydro	EL/CD60/37,5/Ogień+ ⁶⁾	EL/CD60/37,5/Twarda	EL/CD60/37,5/Hydro
Zużycie materiału na 1m²											
Płyta Nida Expert 12,5 mm	m²	2,0	-	-	-	-	-	-	-	-	-
Płyta Nida Ogień Plus 12,5 mm	m²	-	2,0	-	-	-	-	3,0	-	-	-
Płyta Nida Twarda 12,5 mm	m²	-	-	2,0	-	-	-	-	3,0	-	-
Płyta Nida Hydro 12,5 mm	m²	-	-	-	2,0	-	-	-	-	3,0	-
Płyta Nida Ogień Plus 15,0 mm	m²	-	-	-	-	2,0	-	-	-	-	-
Płyta Nida Twarda 15,0 mm	m²	-	-	-	-	-	2,0	-	-	-	-
Płyta Nida Hydro 15,0 mm	m²	-	-	-	-	-	-	2,0	-	-	-
Profil Nida CD60	mb	2,5	2,5	2,5	2,5	2,5	2,5	2,5	2,5	2,5	2,5
Profil Nida UD27	mb	0,6	0,6	0,6	0,6	0,6	0,6	0,6	0,6	0,6	0,6
Element do mocowania Nida EL60	szt.	3,0	3,0	3,0	3,0	3,0	3,0	3,0	3,0	3,0	3,0
Łącznik wzdluzny Nida LW60	szt.	0,6	0,6	0,6	0,6	0,6	0,6	0,6	0,6	0,6	0,6
Kołek rozporowy ⁷⁾	szt.	0,6	0,6	0,6	0,6	0,6	0,6	0,6	0,6	0,6	0,6
Wkręty do drewna Nida 3,5x35 mm	szt.	6,0	6,0	6,0	6,0	6,0	6,0	6,0	6,0	6,0	6,0
Wkręty samowierzące FLAT HEAD 4,2x13 mm do blachy 1 mm	szt.	12,0	12,0	12,0	12,0	12,0	12,0	12,0	12,0	12,0	12,0
Blachowkręty Nida 3,5x25 mm	szt.	6,0	6,0	-	-	6,0	-	-	6,0	-	-
Blachowkręty Nida 3,5x35 mm	szt.	18,0	18,0	-	-	-	-	-	6,0	-	-
Blachowkręty Nida 3,5x45 mm	szt.	-	-	-	-	18,0	-	-	-	-	-
Blachowkręty Nida 3,5x55 mm	szt.	-	-	-	-	-	-	-	18,0	-	-
Wkręty FixDens 4,2x25 mm	szt.	-	-	6,0	-	-	6,0	-	-	6,0	-
Wkręty FixDens 4,2x42 mm	szt.	-	-	18,0	-	-	18,0	-	-	6,0	-
Wkręty FixDens 4,2x60 mm	szt.	-	-	-	-	-	-	-	-	18,0	-
Blachowkręty Nida Hydro C5 3,5x25 mm	szt.	-	-	-	6,0	-	-	6,0	-	-	6,0
Blachowkręty Nida Hydro C5 3,5x41 mm	szt.	-	-	-	18,0	-	-	18,0	-	-	6,0
Blachowkręty Nida Hydro C5 3,5x55 mm	szt.	-	-	-	-	-	-	-	-	-	18,0
Taśma zbrojąca Nida	mb	1,4	1,4	1,4	1,4	1,4	1,4	1,4	1,4	1,4	1,4
Gips szpachlowy Nida Start	kg	0,6	0,6	-	-	0,6	-	-	0,9	-	-
Gips szpachlowy Nida Finish	kg	0,1	0,1	-	-	0,1	-	-	0,1	-	-
Gotowa masa szpachlowa Nida Hydromix ⁸⁾	kg	-	-	0,7	0,7	-	0,7	0,7	-	1,0	1,0
Paroizolacja ⁹⁾	m²	1,0	1,0	1,0	1,0	1,0	1,0	1,0	1,0	1,0	1,0
Wełna mineralna ⁹⁾	m²	1,0	1,0	1,0	1,0	1,0	1,0	1,0	1,0	1,0	1,0
Membrana paroprzepuszczalna ⁹⁾	m²	1,1	1,1	1,1	1,1	1,1	1,1	1,1	1,1	1,1	1,1

⁵⁾ Alternatywnie stosować płyty Nida Woda.⁶⁾ Alternatywnie stosować płytę Nida Woda Ogień Plus.⁷⁾ Typ elementu kotwiącego dobrać indywidualnie pod względem typu podłoża oraz całkowitego ciężaru zabudowy.⁸⁾ W przypadku płyt gipsowo-wiórowych z włóknami Nida Twarda alternatywnie stosować gips szpachlowy Nida Max.⁹⁾ Zastosowane wg wymagań.

Normy zużycia nie uwzględniają strat materiałowych.



nida Dach

Klasa odporności ogniowej:
**REI15
REI30**

Współczynnik przenikania ciepła U:
0,22 W/m²K

Minimalna wysokość podwieszenia:
28 mm

Ciężar 1m² zabudowy:
11,0-18,0 kg

Numer dokumentu związanego:
PN-EN 1365-2:2014-12

Klasyfikacja ogniowa:
LBO-039-KZ/21

SYSTEMY:
PK/12,5; PK/15

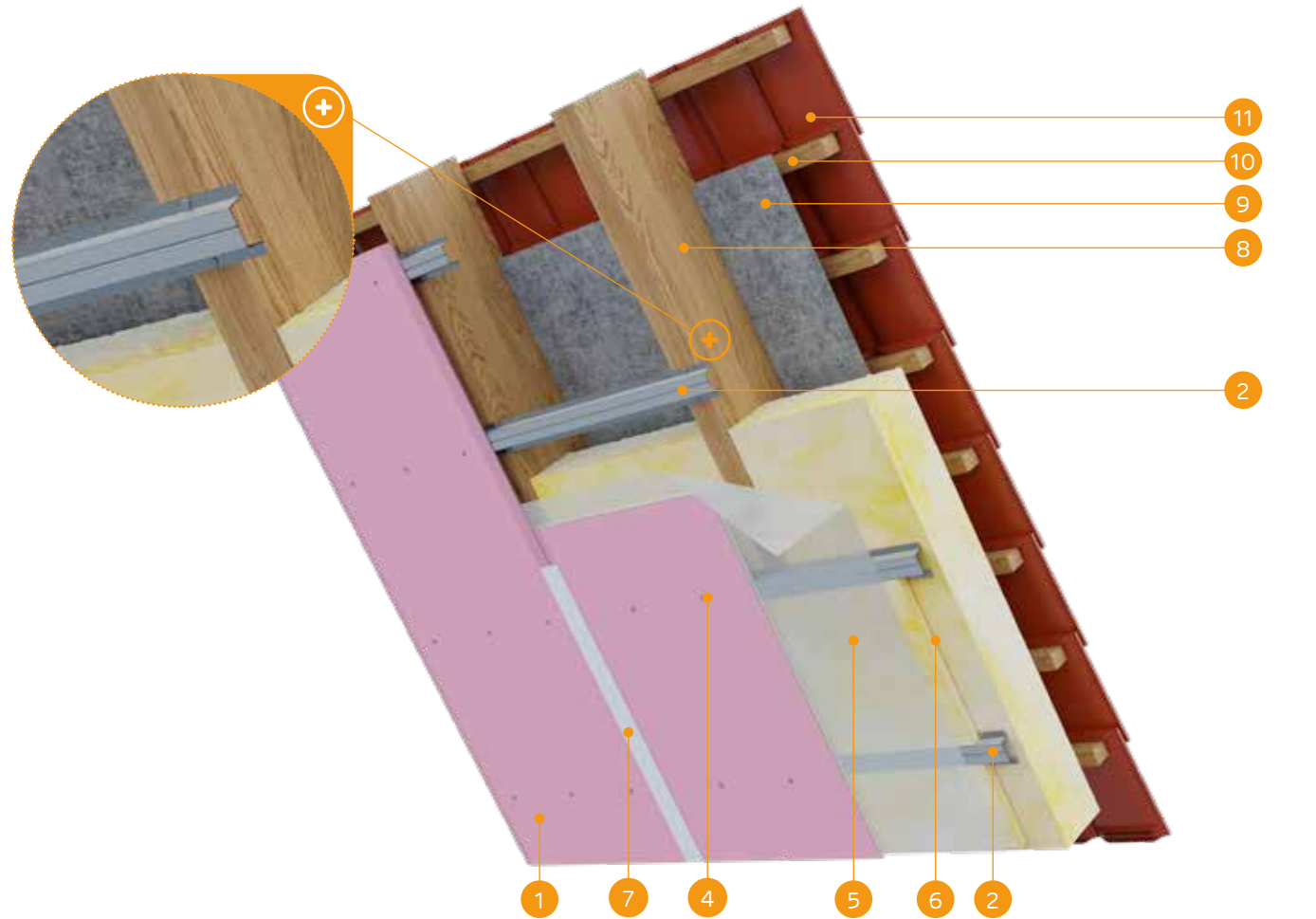

MATERIAŁY:

1. Płyta gipsowo-kartonowa Nida
2. Profil Nida PK48
3. Wkręty do drewna Nida 3,5 x 35 mm
4. Blachowkręty Nida
5. Paroizolacja
6. Materiał izolacyjny wełna mineralna
7. Spoina pomiędzy płytami g-k wykonana np. z masy gipsowej Nida Start z taśmą zbrojącą Nida + Nida Finish
8. Konstrukcja więźby dachowej
9. Membrana paroprzepuszczalna
10. Drewniana konstrukcja pod montaż pokrycia dachowego (łaty, kontrłaty)
11. Pokrycie dachowe

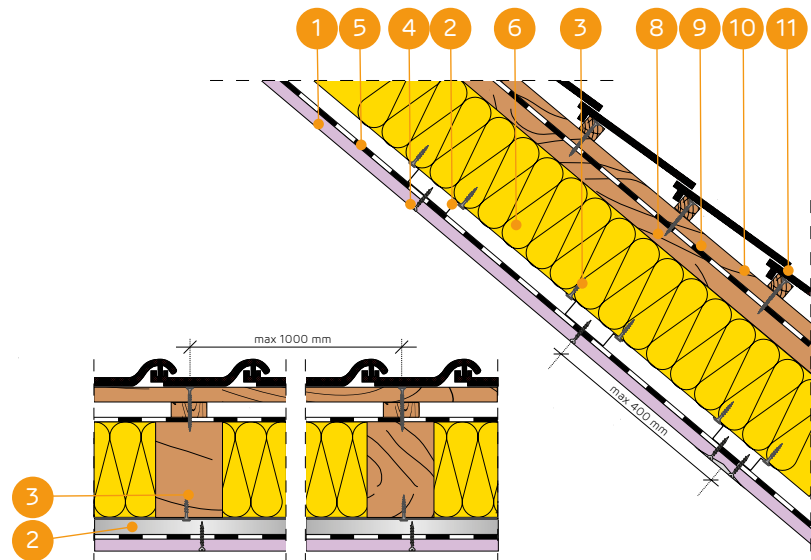

**ZABUDOWY DACHÓW SKOŚNYCH NA PROFILACH KAPELUSZOWYCH
NIDA PK48 W UKŁADZIE RÓWNOLEGŁYM (KOTWIENIE BEZPOŚREDNIE)**

PARAMETRY TECHNICZNE

Nazwa systemu Nida Dach	Poszycie płytami gipsowymi			Konstrukcja nośna		Materiał izolacyjny			Współczynnik przenikania ciepła ¹⁾ U	Minimalna wysokość podwieszenia	Ciężar zabudowy ²⁾ 1m²	Klasa odporności ogniowej ³⁾	System specjalny
	Nida	Grubość [mm]	Oznaczenie wg normy	Rozstaw elementów kotwiących [mm]	Rozstaw profili PK48 [mm]	Wełna mineralna	Grubość [mm]	Gęstość [kg/m³]					
PK/12,5/Expert	Expert	12,5	A	1000	400	szklana / skalna	150	10	0,22	28	11,0	-	-
PK/12,5/Woda ⁴⁾	Woda	12,5	H2	1000	400	szklana / skalna	150	10	0,22	28	11,0	-	-
PK/12,5/Ogień+	Ogień Plus	12,5	DF	1000	400	szklana / skalna	150	10	0,22	28	13,0	REI15	-
PK/12,5/WodaOgień+	Woda Ogień Plus	12,5	DFH2	1000	400	szklana / skalna	150	10	0,22	28	13,0	REI15	-
PK/12,5/Twarda	Twarda	12,5	DEFH11R	1000	400	szklana / skalna	150	10	0,22	28	15,0	REI15	●
PK/12,5/Hydro	Hydro	12,5	GMFH11	1000	400	szklana / skalna	150	10	0,22	28	13,0	REI15	●
PK/15/Ogień+	Ogień Plus	15,0	DF	1000	400	szklana / skalna	150	10	0,22	30	16,0	REI30	-
PK/15/Twarda	Twarda	15,0	DEFH11R	1000	400	szklana / skalna	150	10	0,22	30	18,0	REI30	●
PK/15/Hydro	Hydro	15,0	GMFH11	1000	400	szklana / skalna	150	10	0,22	30	16,0	REI30	●

¹⁾ Współczynnik przenikania ciepła dla wełny mineralnej o gr. 200 mm.

²⁾ Ciężar nie uwzględnia masy materiału izolacyjnego.

³⁾ Klasyfikacja ogniowa LBO-039-KZ/21.

⁴⁾ W pomieszczeniach o wilgotności względnej powietrza do 85% w sekcjach narożnych na intensywne działanie wody zaleca się stosowanie płyt gipsowych z włóknami Nida Hydro (płaszczyzny poziome i pionowe w okolicach wanny, prysznicza itp.)

ZUŻYCIE MATERIAŁÓW NA 1M² ZABUDOWY DACHÓW SKOŚNYCH W SYSTEMIE NIDA DACH

Nazwa materiału	J.m.	Typ systemu Nida						
		PK/12,5/Expert ¹⁾	PK/12,5/Ogień+ ²⁾	PK/12,5/Twarda	PK/12,5/Hydro	PK/15/Ogień+	PK/15/Twarda	PK/15/Hydro
Zużycie materiału na 1m²								
Płyta Nida Expert 12,5 mm	m²	1,0	-	-	-	-	-	-
Płyta Nida Ogień Plus 12,5 mm	m²	-	1,0	-	-	-	-	-
Płyta Nida Twarda 12,5 mm	m²	-	-	1,0	-	-	-	-
Płyta Nida Hydro 12,5 mm	m²	-	-	-	1,0	-	-	-
Płyta Nida Ogień Plus 15,0 mm	m²	-	-	-	-	1,0	-	-
Płyta Nida Twarda 15,0 mm	m²	-	-	-	-	-	1,0	-
Płyta Nida Hydro 15,0 mm	m²	-	-	-	-	-	-	1,0
Profil Nida PK48	mb	2,5	2,5	2,5	2,5	2,5	2,5	2,5
Wkręty do drewna Nida 3,5x35 mm	szt.	6,0	6,0	6,0	6,0	6,0	6,0	6,0
Blachowkręty Nida 3,5x25 mm	szt.	18,0	18,0	-	-	18,0	-	-
Wkręty FixDens 4,2x25 mm	szt.	-	-	18,0	-	-	18,0	-
Blachowkręty Nida Hydro C5 3,5x25 mm	szt.	-	-	-	18,0	-	-	18,0
Taśma zbrojąca Nida	mb	1,4	1,4	1,4	1,4	1,4	1,4	1,4
Gips szpachlowy Nida Start	kg	0,3	0,3	-	-	0,3	-	-
Gips szpachlowy Nida Finish	kg	0,1	0,1	-	-	0,1	-	-
Gotowa masa szpachlowa Nida Hydromix ⁷⁾	kg	-	-	0,4	0,4	-	0,4	0,4
Paroizolacja ⁸⁾	m²	1,0	1,0	1,0	1,0	1,0	1,0	1,0
Wełna mineralna ⁹⁾	m²	1,0	1,0	1,0	1,0	1,0	1,0	1,0
Membrana paroprzepuszczalna ⁹⁾	m²	1,1	1,1	1,1	1,1	1,1	1,1	1,1

¹⁾ Alternatywnie stosować płyty Nida Woda.

²⁾ Alternatywnie stosować płytę Nida Woda Ogień Plus.

⁷⁾ W przypadku płyt gipsowo-wiórowych z włóknami Nida Twarda alternatywnie stosować gips szpachlowy Nida Max.

⁸⁾ Zastosowane wg wymagań.

Normy zużycia nie uwzględniają strat materiałowych.

nida Dach

Klasa odporności ogniowej:
REI45
REI60

Współczynnik przenikania ciepła U:
0,22 W/m²K

Minimalna wysokość podwieszenia:
40 mm

Ciężar 1m² zabudowy:
19,0-42,0 kg

Numer dokumentu związanego:
PN-EN 1365-2:2014-12

Klasyfikacja ogniowa:
LBO-039-KZ/21

SYSTEMY:
PK/25; PK/30; PK/37,5

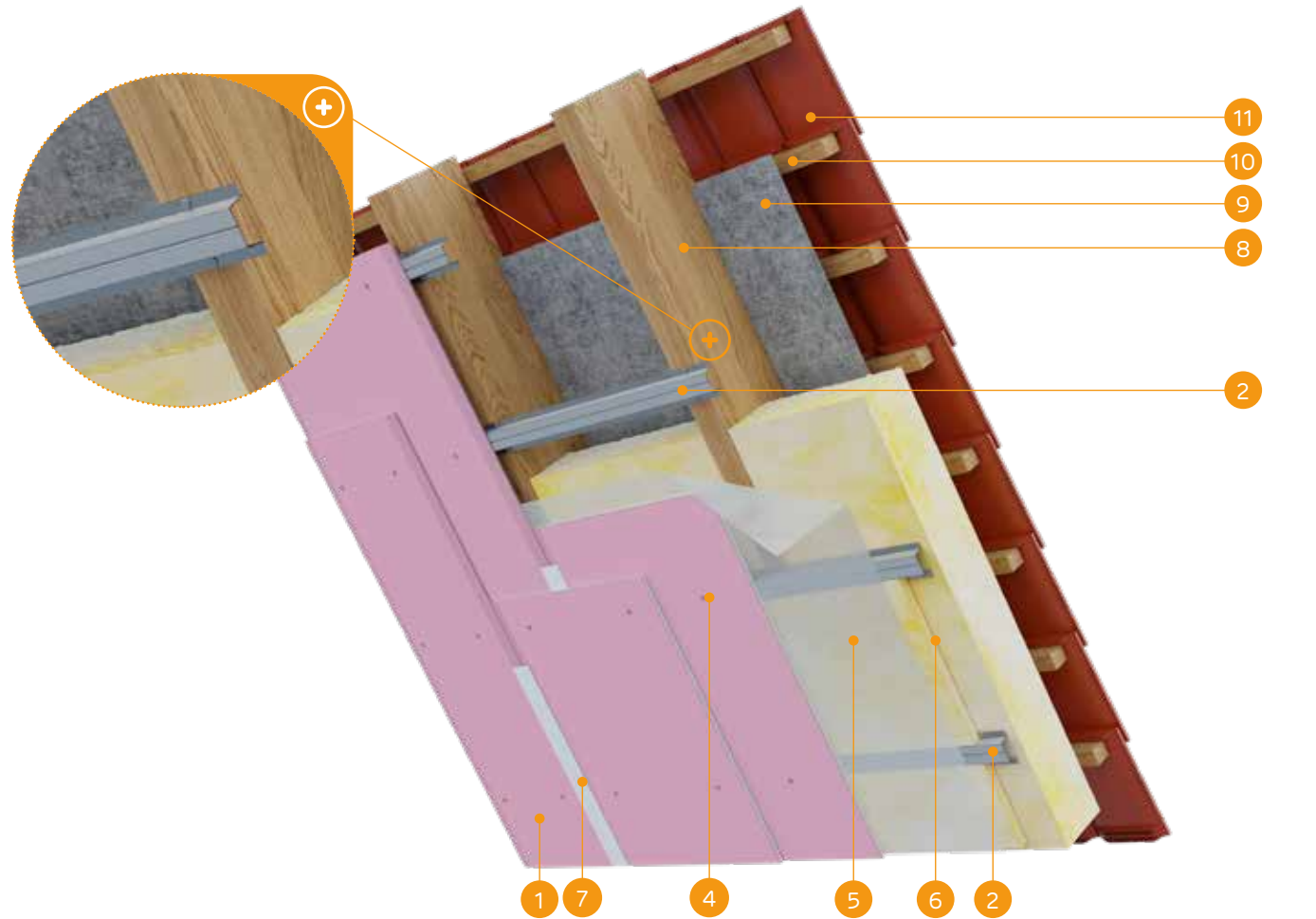

MATERIAŁY:

1. Płyta gipsowo-kartonowa Nida
2. Profil Nida PK48
3. Wkręty do drewna Nida 3,5 x 35 mm
4. Blachowkręty Nida
5. Paroizolacja
6. Materiał izolacyjny wełna mineralna
7. Spoina pomiędzy płytami g-k wykonana np. z masy gipsowej Nida Start z taśmą zbrojącą Nida + Nida Finish
8. Konstrukcja więźby dachowej
9. Membrana paroprzepuszczalna
10. Drewniana konstrukcja pod montaż pokrycia dachowego (łaty, kontrłaty)
11. Pokrycie dachowe

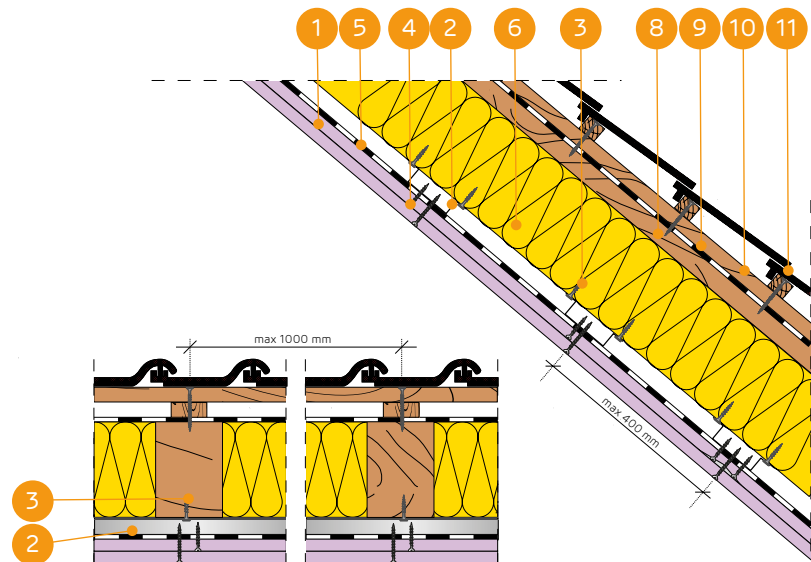

ZABUDOWY DACHÓW SKOŚNYCH NA PROFILACH KAPELUSZOWYCH
NIDA PK48 W UKŁADZIE RÓWNOLEGŁYM (KOTWIENIE BEZPOŚREDNIE)

PARAMETRY TECHNICZNE

Nazwa systemu Nida Dach	Posycie płytami gipsowymi			Konstrukcja nośna		Materiał izolacyjny			Współczynnik przenikania ciepła ¹⁾ U	Minimalna wysokość podwieszenia	Ciężar zabudowy ²⁾ 1m²	Klasa odporności ogniowej ³⁾	System specjalny
	Nida	Grubość [mm]	Oznaczenie wg normy	Rozstaw elementów kotwiących [mm]	Rozstaw profili PK48 [mm]	Wełna mineralna	Grubość [mm]	Gęstość [kg/m³]					
PK/25/Expert	Expert	2x12,5	A	1000	400	szklana / skalna	150	10	0,22	40	19,0	-	-
PK/25/Woda ⁴⁾	Woda	2x12,5	H2	1000	400	szklana / skalna	150	10	0,22	40	20,0	-	-
PK/25/Ogień+	Ogień Plus	2x12,5	DF	1000	400	szklana / skalna	150	10	0,22	40	23,0	REI45	-
PK/25/WodaOgień+	Woda Ogień Plus	2x12,5	DFH2	1000	400	szklana / skalna	150	10	0,22	40	23,0	REI45	-
PK/25/Twarda	Twarda	2x12,5	DEFH1IR	1000	400	szklana / skalna	150	10	0,22	40	28,0	REI45	●
PK/25/Hydro	Hydro	2x12,5	GMFH1I	1000	400	szklana / skalna	150	10	0,22	40	24,0	REI45	●
PK/30/Ogień+	Ogień Plus	2x15,0	DF	1000	400	szklana / skalna	150	10	0,22	45	30,0	REI60	-
PK/30/Twarda	Twarda	2x15,0	DEFH1IR	1000	400	szklana / skalna	150	10	0,22	45	34,0	REI60	●
PK/30/Hydro	Hydro	2x15,0	GMFH1I	1000	400	szklana / skalna	150	10	0,22	45	30,0	REI60	●
PK/37,5/Ogień+	Ogień Plus	3x12,5	DF	1000	400	szklana / skalna	150	10	0,22	53	33,0	REI60	-
PK/37,5/WodaOgień+	Woda Ogień Plus	3x12,5	DFH2	1000	400	szklana / skalna	150	10	0,22	53	33,0	REI60	-
PK/37,5/Twarda	Twarda	3x12,5	DEFH1IR	1000	400	szklana / skalna	150	10	0,22	53	42,0	REI60	●
PK/37,5/Hydro	Hydro	3x12,5	GMFH1I	1000	400	szklana / skalna	150	10	0,22	53	36,0	REI60	●

¹⁾ Współczynnik przenikania ciepła dla wełny mineralnej o gr. 200 mm.

²⁾ Ciężar nie uwzględnia masy materiału izolacyjnego.

³⁾ Klasyfikacja ogniowa LBO-039-KZ/21.

⁴⁾ W pomieszczeniach o wilgotności względnej powietrza do 85% w sekcjach narożnych na intensywne działanie wody zaleca się stosowanie płyt gipsowych z włóknami Nida Hydro (płaszczyzny poziome i pionowe w okolicach wanny, prysznic itp.)

ZUŻYCIE MATERIAŁÓW NA 1M² ZABUDOWY DACHÓW SKOŚNYCH W SYSTEMIE NIDA DACH

Nazwa materiału	J.m.	Typ systemu Nida									
		PK/25/Expert ⁵⁾	PK/25/Ogień+ ⁶⁾	PK/25/Twarda	PK/25/Hydro	PK/30/Ogień+	PK/30/Twarda	PK/30/Hydro	PK/37,5/Ogień+ ⁶⁾	PK/37,5/Twarda	PK/37,5/Hydro
Zużycie materiału na 1m²											
Płyta Nida Expert 12,5 mm	m²	2,0	-	-	-	-	-	-	-	-	-
Płyta Nida Ogień Plus 12,5 mm	m²	-	2,0	-	-	-	-	-	3,0	-	-
Płyta Nida Twarda 12,5 mm	m²	-	-	2,0	-	-	-	-	-	3,0	-
Płyta Nida Hydro 12,5 mm	m²	-	-	-	2,0	-	-	-	-	-	3,0
Płyta Nida Ogień Plus 15,0 mm	m²	-	-	-	-	2,0	-	-	-	-	-
Płyta Nida Twarda 15,0 mm	m²	-	-	-	-	-	2,0	-	-	-	-
Płyta Nida Hydro 15,0 mm	m²	-	-	-	-	-	-	2,0	-	-	-
Profil Nida PK48	mb	2,5	2,5	2,5	2,5	2,5	2,5	2,5	2,5	2,5	2,5
Wkręty do drewna Nida 3,5x35 mm	szt.	6,0	6,0	6,0	6,0	6,0	6,0	6,0	6,0	6,0	6,0
Blachowkręty Nida 3,5x25 mm	szt.	6,0	6,0	-	-	6,0	-	-	6,0	-	-
Blachowkręty Nida 3,5x35 mm	szt.	18,0	18,0	-	-	-	-	-	6,0	-	-
Blachowkręty Nida 3,5x45 mm	szt.	-	-	-	-	18,0	-	-	-	-	-
Blachowkręty Nida 3,5x55 mm	szt.	-	-	-	-	-	-	-	18,0	-	-
Wkręty FixDens 4,2x25 mm	szt.	-	-	6,0	-	-	6,0	-	-	6,0	-
Wkręty FixDens 4,2x42 mm	szt.	-	-	18,0	-	-	18,0	-	-	6,0	-
Wkręty FixDens 4,2x60 mm	szt.	-	-	-	-	-	-	-	-	18,0	-
Blachowkręty Nida Hydro C5 3,5x25 mm	szt.	-	-	-	6,0	-	-	6,0	-	-	6,0
Blachowkręty Nida Hydro C5 3,5x41 mm	szt.	-	-	-	18,0	-	-	18,0	-	-	6,0
Blachowkręty Nida Hydro C5 3,5x55 mm	szt.	-	-	-	-	-	-	-	-	-	18,0
Taśma zbrojąca Nida	mb	1,4	1,4	1,4	1,4	1,4	1,4	1,4	1,4	1,4	1,4
Gips szpachlowy Nida Start	kg	0,6	0,6	-	-	0,6	-	-	0,9	-	-
Gips szpachlowy Nida Finish	kg	0,1	0,1	-	-	0,1	-	-	0,1	-	-
Gotowa masa szpachlowa Nida Hydromix ⁷⁾	kg	-	-	0,7	0,7	-	0,7	0,7	-	1,0	1,0
Paroizolacja ⁸⁾	m²	1,0	1,0	1,0	1,0	1,0	1,0	1,0	1,0	1,0	1,0
Wełna mineralna ⁹⁾	m²	1,0	1,0	1,0	1,0	1,0	1,0	1,0	1,0	1,0	1,0
Membrana paroprzepuszczalna ⁹⁾	m²	1,1	1,1	1,1	1,1	1,1	1,1	1,1	1,1	1,1	1,1

⁵⁾ Alternatywnie stosować płyty Nida Woda.

⁶⁾ Alternatywnie stosować płytę Nida Woda Ogień Plus.

⁷⁾ W przypadku płyt gipsowo-włóknowych z włóknami Nida Twarda alternatywnie stosować gips szpachlowy Nida Max.

⁸⁾ Zastosowane wg wymagań.

Normy zużycia nie uwzględniają strat materiałowych.

nida Dach

Klasa odporności ogniowej:
**REI15
REI30**

Współczynnik przenikania ciepła U:
0,22 W/m²K

Minimalna wysokość podwieszenia:
38 mm

Ciężar 1m² zabudowy:
11,0-18,0 kg

Numer dokumentu związanego:
PN-EN 1365-2:2014-12

Klasyfikacja ogniowa:
LBO-039-KZ/21

SYSTEMY:
LD/12,5; LD/15

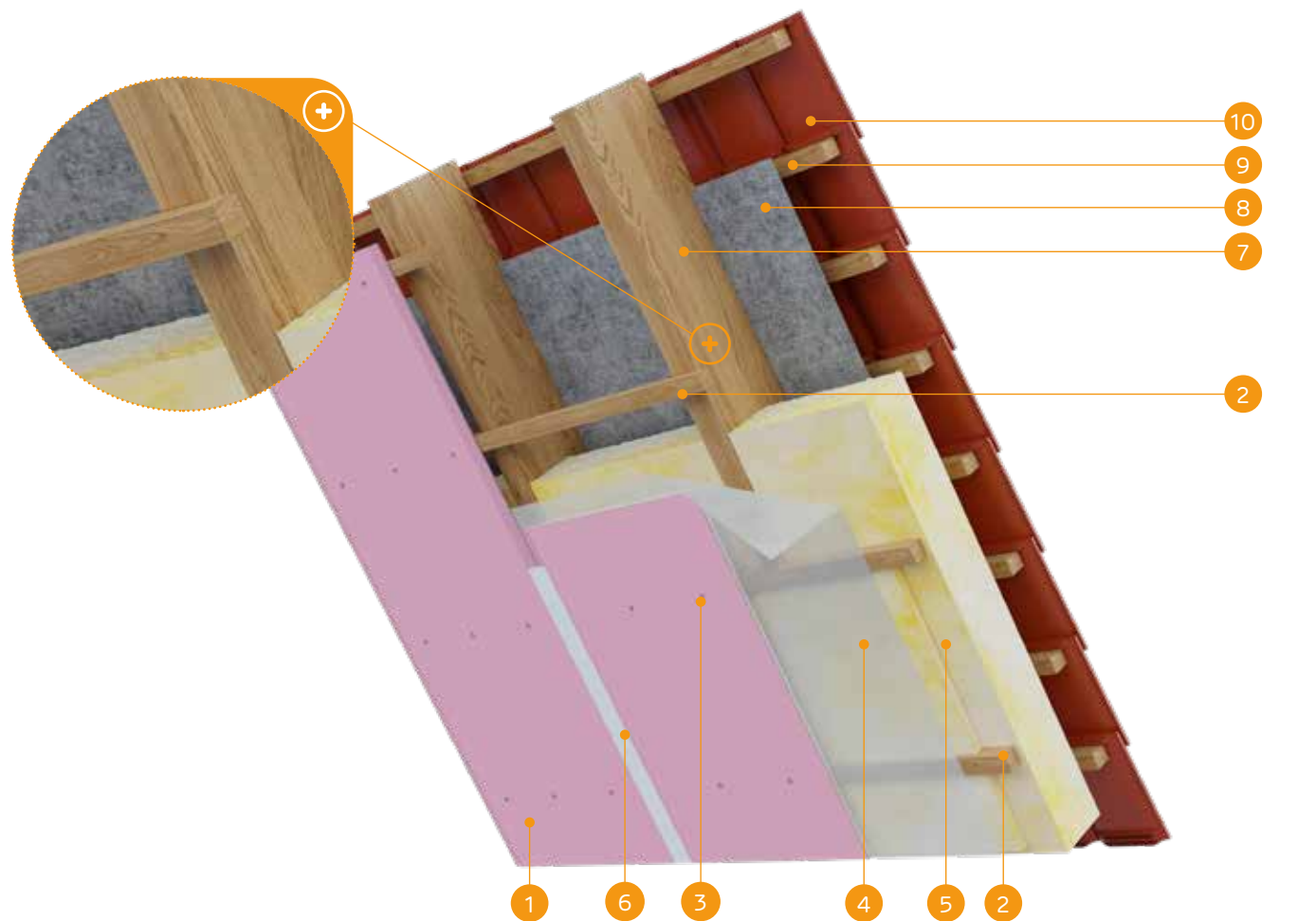

MATERIAŁY:

1. Płyta gipsowo-kartonowa Nida
2. Łata drewniana
3. Wkręty do drewna Nida
4. Paroizolacja
5. Materiał izolacyjny wełna mineralna
6. Spoina pomiędzy płytami g-k wykonana np. z masy gipsowej Nida Start z taśmą zbrojącą Nida + Nida Finish
7. Konstrukcja więźby dachowej
8. Membrana paroprzepuszczalna
9. Drewniana konstrukcja pod montaż pokrycia dachowego (łaty, kontrłaty)
10. Pokrycie dachowe

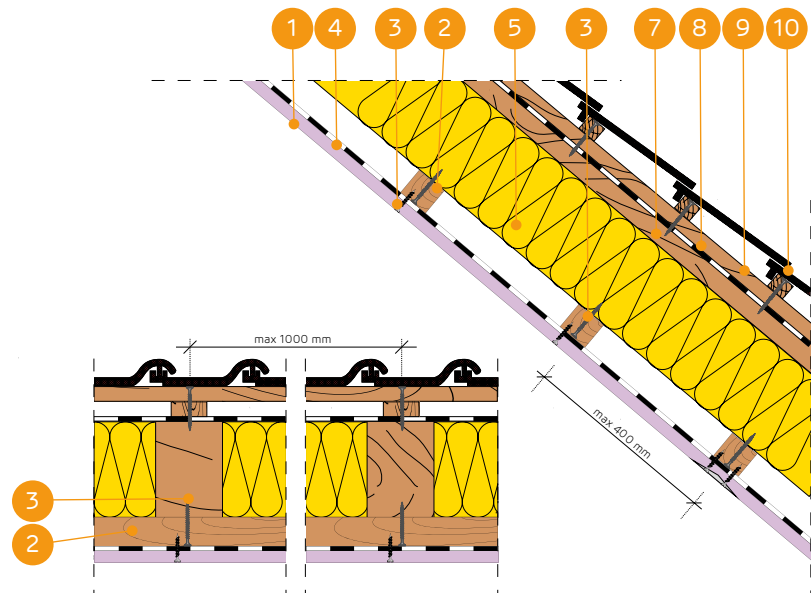

ZABUDOWY DACHÓW SKOŚNYCH NA ŁATACH DREWNIANYCH W UKŁADZIE RÓWNOLEGŁYM (KOTWIENIE BEZPOŚREDNIE)

PARAMETRY TECHNICZNE

Nazwa systemu Nida Dach	Posycie płytami gipsowymi			Konstrukcja nośna		Materiał izolacyjny			Współczynnik przenikania ciepła ¹⁾ U [W/m²K]	Minimalna wysokość podwieszenia [mm]	Ciężar zabudowy ²⁾ 1m² [kg]	Klasa odporności ogniowej ³⁾ [min]	System specjalny
	Nida	Grubość [mm]	Oznaczenie wg normy	Rozstaw elementów kotwiących [mm]	Rozstaw łat drewnianych [mm]	Wełna mineralna	Grubość [mm]	Gęstość [kg/m³]					
LD/12,5/Expert	Expert	12,5	A	1000	400	szklana / skalna	150	10	0,22	38	11,0	-	-
LD/12,5/Woda ⁴⁾	Woda	12,5	H2	1000	400	szklana / skalna	150	10	0,22	38	11,0	-	-
LD/12,5/Ogień+	Ogień Plus	12,5	DF	1000	400	szklana / skalna	150	10	0,22	38	13,0	REI15	-
LD/12,5/WodaOgień+	Woda Ogień Plus	12,5	DFH2	1000	400	szklana / skalna	150	10	0,22	38	13,0	REI15	-
LD/12,5/Twarda	Twarda	12,5	DEFH1IR	1000	400	szklana / skalna	150	10	0,22	38	15,0	REI15	●
LD/12,5/Hydro	Hydro	12,5	GMFH1I	1000	400	szklana / skalna	150	10	0,22	38	13,0	REI15	●
LD/15/Ogień+	Ogień Plus	15,0	DF	1000	400	szklana / skalna	150	10	0,22	40	16,0	REI30	-
LD/15/Twarda	Twarda	15,0	DEFH1IR	1000	400	szklana / skalna	150	10	0,22	40	18,0	REI30	●
LD/15/Hydro	Hydro	15,0	GMFH1I	1000	400	szklana / skalna	150	10	0,22	40	16,0	REI30	●

¹⁾ Współczynnik przenikania ciepła dla wełny mineralnej o gr. 200 mm.

²⁾ Ciężar nie uwzględnia masy materiału izolacyjnego.

³⁾ Klasyfikacja ogniowa LBO-039-KZ/21.

⁴⁾ W pomieszczeniach o wilgotności względnej powietrza do 85% w sekcjach narożnych na intensywne działanie wody zaleca się stosowanie płyt gipsowych z włóknami Nida Hydro (płaszczyzny poziome i pionowe w okolicach wanny, pryszniczka itp.)

ZUŻYCIE MATERIAŁÓW NA 1M² ZABUDOWY DACHÓW SKOŚNYCH W SYSTEMIE NIDA DACH

Nazwa materiału	J.m.	Typ systemu Nida						
		LD/12,5/Expert ⁵⁾	LD/12,5/Ogień+ ⁶⁾	LD/12,5/Twarda	LD/12,5/Hydro	LD/15/Ogień+	LD/15/Twarda	LD/15/Hydro
		Zużycie materiału na 1m²						
Płyta Nida Expert 12,5 mm	m²	1,0	-	-	-	-	-	-
Płyta Nida Ogień Plus 12,5 mm	m²	-	1,0	-	-	-	-	-
Płyta Nida Twarda 12,5 mm	m²	-	-	1,0	-	-	-	-
Płyta Nida Hydro 12,5 mm	m²	-	-	-	1,0	-	-	-
Płyta Nida Ogień Plus 15,0 mm	m²	-	-	-	-	1,0	-	-
Płyta Nida Twarda 15,0 mm	m²	-	-	-	-	-	1,0	-
Płyta Nida Hydro 15,0 mm	m²	-	-	-	-	-	-	1,0
Łata drewniana o przekroju 48x24 mm lub 50x30 mm	mb	2,5	2,5	2,5	2,5	2,5	2,5	2,5
Wkręty do drewna Nida 3,5x45 mm	szt.	18,0	18,0	-	18,0	18,0	-	18,0
Wkręty do drewna Nida 4,2x70 mm (mocowanie łat drewnianych)	szt.	3,0	3,0	3,0	3,0	3,0	3,0	3,0
Wkręty FixDens 4,2x42 mm	szt.	-	-	18,0	-	-	18,0	-
Taśma zbrojąca Nida	mb	1,4	1,4	1,4	1,4	1,4	1,4	1,4
Gips szpachlowy Nida Start	kg	0,3	0,3	-	-	0,3	-	-
Gips szpachlowy Nida Finish	kg	0,1	0,1	-	-	0,1	-	-
Gotowa masa szpachlowa Nida Hydromix ⁷⁾	kg	-	-	0,4	0,4	-	0,4	0,4
Paroizolacja ⁸⁾	m²	1,0	1,0	1,0	1,0	1,0	1,0	1,0
Wełna mineralna ⁹⁾	m²	1,0	1,0	1,0	1,0	1,0	1,0	1,0
Membrana paroprzepuszczalna ⁹⁾	m²	1,1	1,1	1,1	1,1	1,1	1,1	1,1

⁵⁾ Alternatywnie stosować płyty Nida Woda.

⁶⁾ Alternatywnie stosować płytę Nida Woda Ogień Plus.

⁷⁾ W przypadku płyt gipsowo-włókowych z włóknami Nida Twarda alternatywnie stosować gips szpachlowy Nida Max.

⁸⁾ Zastosowane wg wymagań.

Normy zużycia nie uwzględniają strat materiałowych.

nida Dach

Klasa
odporności
ogniowej:
REI45
REI60Współczynnik
przenikania
ciepła U:
0,22 W/m²KMinimalna
wysokość
podwieszenia:
50 mmCiężar 1m²
zabudowy:
19,0-42,0 kgNumer
dokumentu
związanego:
PN-EN 1365-2:2014-12Klasyfikacja ogniowa:
LBO-039-KZ/21

SYSTEMY:

LD/25; LD/30; LD/37,5

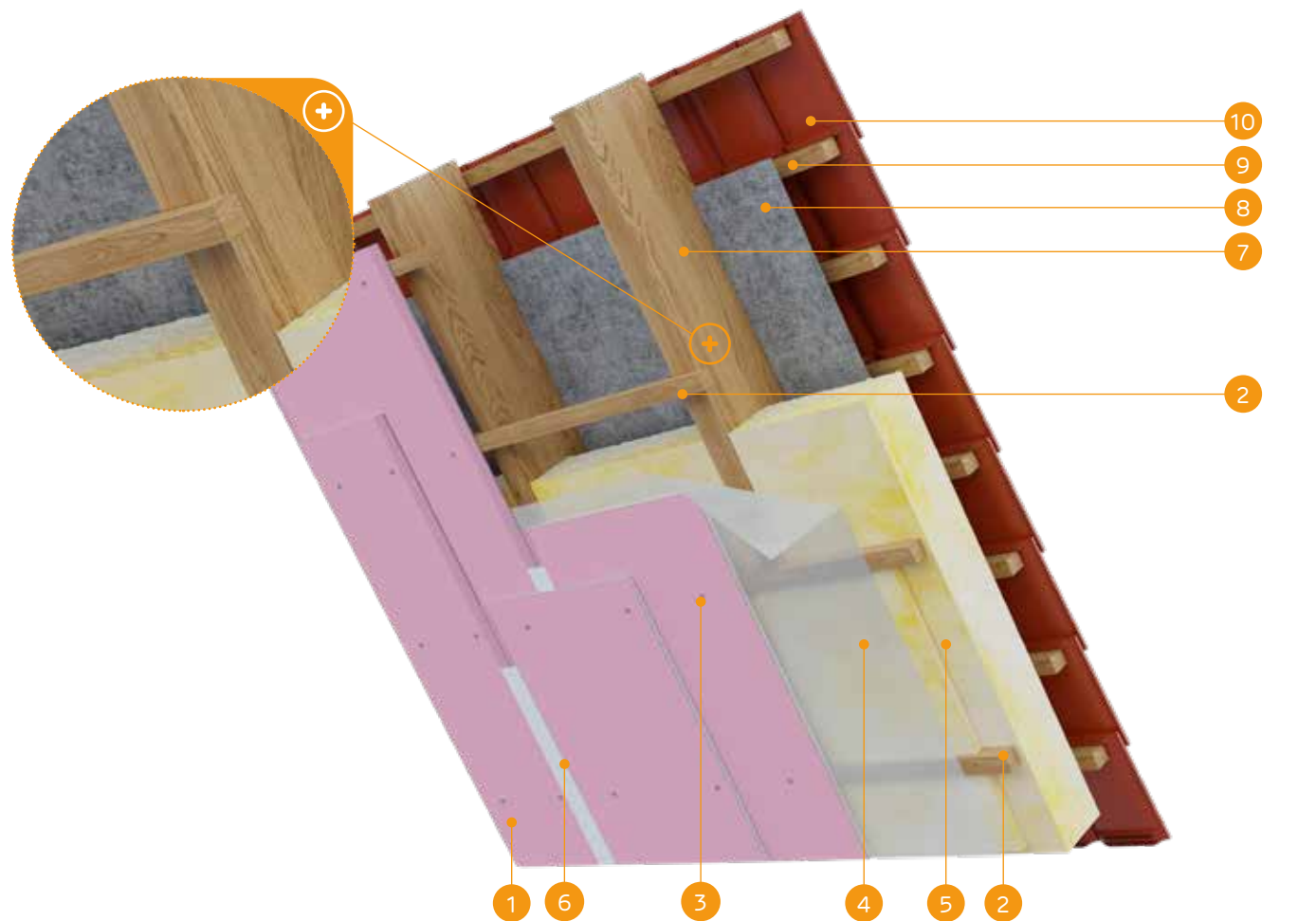

MATERIAŁY:

1. Płyta gipsowo-kartonowa Nida
2. Łata drewniana
3. Wkręty do drewna Nida
4. Paroizolacja
5. Materiał izolacyjny wełna mineralna
6. Spoina pomiędzy płytami g-k wykonana np. z masy gipsowej Nida Start z taśmą zbrojącą Nida + Nida Finish
7. Konstrukcja więźby dachowej
8. Membrana paroprzepuszczalna
9. Drewniana konstrukcja pod montaż pokrycia dachowego (łaty, kontrłaty)
10. Pokrycie dachowe

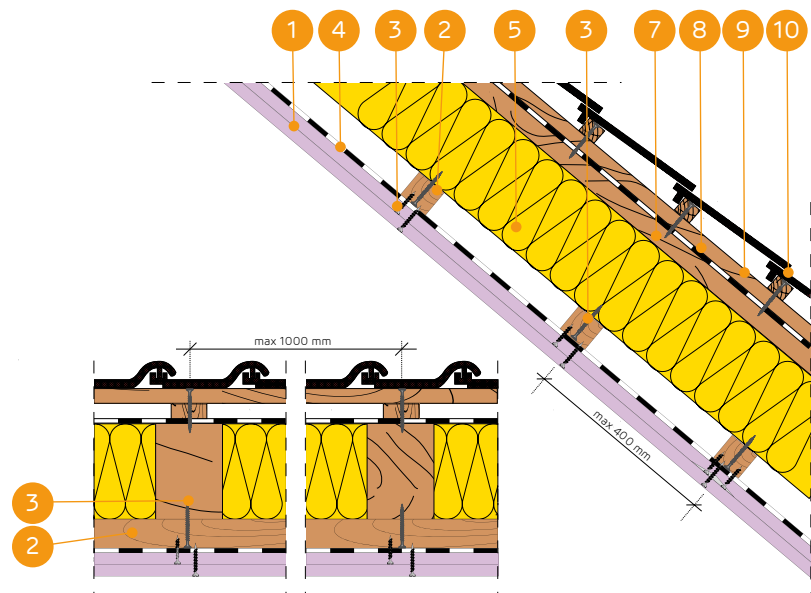

ZABUDOWY DACHÓW SKOŚNYCH NA ŁATACH DREWNIANYCH W UKŁADZIE RÓWNOLEGŁYM (KOTWIENIE BEZPOŚREDNIE)

PARAMETRY TECHNICZNE

Nazwa systemu Nida Dach	Posycie płytami gipsowymi			Konstrukcja nośna		Materiał izolacyjny			Współczynnik przenikania ciepła ^{1)U}	Minimalna wysokość podwieszenia	Ciężar zabudowy ²⁾	Klasa odporności ogniowej ³⁾	System specjalny
	Nida	Grubość [mm]	Oznaczenie wg normy	Rozstaw elementów kotwiących [mm]	Rozstaw łat drewnianych [mm]	Wełna mineralna	Grubość [mm]	Gęstość [kg/m³]					
LD/25/Expert	Expert	2x12,5	A	1000	400	szklana / skalna	150	10	0,22	50	19,0	-	-
LD/25/Woda ⁴⁾	Woda	2x12,5	H2	1000	400	szklana / skalna	150	10	0,22	50	20,0	-	-
LD/25/Ogień+	Ogień Plus	2x12,5	DF	1000	400	szklana / skalna	150	10	0,22	50	23,0	REI45	-
LD/25/WodaOgień+	Woda Ogień Plus	2x12,5	DFH2	1000	400	szklana / skalna	150	10	0,22	50	23,0	REI45	-
LD/25/Twarda	Twarda	2x12,5	DEFH1IR	1000	400	szklana / skalna	150	10	0,22	50	28,0	REI45	●
LD/25/Hydro	Hydro	2x12,5	GMFH1I	1000	400	szklana / skalna	150	10	0,22	50	24,0	REI45	●
LD/30/Ogień+	Ogień Plus	2x15,0	DF	1000	400	szklana / skalna	150	10	0,22	55	30,0	REI60	-
LD/30/Twarda	Twarda	2x15,0	DEFH1IR	1000	400	szklana / skalna	150	10	0,22	55	34,0	REI60	●
LD/30/Hydro	Hydro	2x15,0	GMFH1I	1000	400	szklana / skalna	150	10	0,22	55	30,0	REI60	●
LD/37,5/Ogień+	Ogień Plus	3x12,5	DF	1000	400	szklana / skalna	150	10	0,22	63	33,0	REI60	-
LD/37,5/WodaOgień+	Woda Ogień Plus	3x12,5	DFH2	1000	400	szklana / skalna	150	10	0,22	63	33,0	REI60	-
LD/37,5/Twarda	Twarda	3x12,5	DEFH1IR	1000	400	szklana / skalna	150	10	0,22	63	42,0	REI60	●
LD/37,5/Hydro	Hydro	3x12,5	GMFH1I	1000	400	szklana / skalna	150	10	0,22	63	36,0	REI60	●

¹⁾ Współczynnik przenikania ciepła dla wełny mineralnej o gr. 200 mm.²⁾ Ciężar nie uwzględnia masy materiału izolacyjnego.³⁾ Klasyfikacja ogniowa LBO-039-KZ/21.⁴⁾ W pomieszczeniach o wilgotności względnej powietrza do 85% w sekcjach narożnych na intensywne działanie wody zaleca się stosowanie płyt gipsowych z włóknami Nida Hydro (płaszczyzny poziome i pionowe w okolicach wanny, prysznic itp.)

ZUŻYCIE MATERIAŁÓW NA 1M² ZABUDOWY DACHÓW SKOŚNYCH W SYSTEMIE NIDA DACH

Nazwa materiału	J.m.	Typ systemu Nida									
		LD/25/Expert ⁵⁾	LD/25/Ogień+ ⁶⁾	LD/25/Twarda	LD/25/Hydro	LD/30/Ogień+	LD/30/Twarda	LD/30/Hydro	LD/37,5/Ogień+ ⁶⁾	LD/37,5/Twarda	LD/37,5/Hydro
Zużycie materiału na 1m²											
Płyta Nida Expert 12,5 mm	m²	2,0	-	-	-	-	-	-	-	-	-
Płyta Nida Ogień Plus 12,5 mm	m²	-	2,0	-	-	-	-	-	3,0	-	-
Płyta Nida Twarda 12,5 mm	m²	-	-	2,0	-	-	-	-	-	3,0	-
Płyta Nida Hydro 12,5 mm	m²	-	-	-	2,0	-	-	-	-	-	3,0
Płyta Nida Ogień Plus 15,0 mm	m²	-	-	-	-	2,0	-	-	-	-	-
Płyta Nida Twarda 15,0 mm	m²	-	-	-	-	-	2,0	-	-	-	-
Płyta Nida Hydro 15,0 mm	m²	-	-	-	-	-	-	2,0	-	-	-
Łata drewniana o przekroju 48x24 mm lub 50x30 mm	mb	2,5	2,5	2,5	2,5	2,5	2,5	2,5	2,5	2,5	2,5
Wkręty do drewna Nida 3,5x45 mm	szt.	6,0	6,0	-	6,0	6,0	-	6,0	6,0	-	6,0
Wkręty do drewna Nida 3,5x55 mm	szt.	18,0	18,0	-	18,0	18,0	-	18,0	6,0	-	6,0
Wkręty do drewna Nida 4,2x70 mm	szt.	-	-	-	-	-	-	-	-	18,0	-
Wkręty do drewna Nida 4,2x70 mm (mocowanie łat drewnianych)	szt.	3,0	3,0	3,0	3,0	3,0	3,0	3,0	3,0	3,0	3,0
Wkręty FixDens 4,2x42 mm	szt.	-	-	6,0	-	-	6,0	-	-	6,0	-
Wkręty FixDens 4,2x60 mm	szt.	-	-	18,0	-	-	18,0	-	-	6,0	-
Wkręty FixDens 4,5x80 mm	szt.	-	-	-	-	-	-	-	-	-	18,0
Taśma zbrojąca Nida	mb	1,4	1,4	1,4	1,4	1,4	1,4	1,4	1,4	1,4	1,4
Gips szpachlowy Nida Start	kg	0,6	0,6	-	-	0,6	-	-	0,9	-	-
Gips szpachlowy Nida Finish	kg	0,1	0,1	-	-	0,1	-	-	0,1	-	-
Gotowa masa szpachlowa Nida Hydromix ⁷⁾	kg	-	-	0,7	0,7	-	0,7	0,7	-	1,0	1,0
Paroizolacja ⁸⁾	m²	1,0	1,0	1,0	1,0	1,0	1,0	1,0	1,0	1,0	1,0
Wełna mineralna ⁸⁾	m²	1,0	1,0	1,0	1,0	1,0	1,0	1,0	1,0	1,0	1,0
Membrana paroprzepuszczalna ⁸⁾	m²	1,1	1,1	1,1	1,1	1,1	1,1	1,1	1,1	1,1	1,1

⁵⁾ Alternatywnie stosować płyty Nida Woda.⁶⁾ Alternatywnie stosować płytę Nida Woda Ogień Plus.⁷⁾ W przypadku płyt gipsowo-wiórowych z włóknami Nida Twarda alternatywnie stosować gips szpachlowy Nida Max.⁸⁾ Zastosowane wg wymagań.

Normy zużycia nie uwzględniają strat materiałowych.

nida Dach

Klasa odporności ogniowej:
REI15
REI30

Współczynnik przenikania ciepła U:
0,22 W/m²K

Minimalna wysokość podwieszenia:
73 mm

Ciężar 1m² zabudowy:
11,0-18,0 kg

Numer dokumentu związanego:
PN-EN 1365-2:2014-12

Klasyfikacja ogniowa:
LBO-039-KZ/21

SYSTEMY:
ES/DK/CD60/12,5; ES/DK/CD60/15

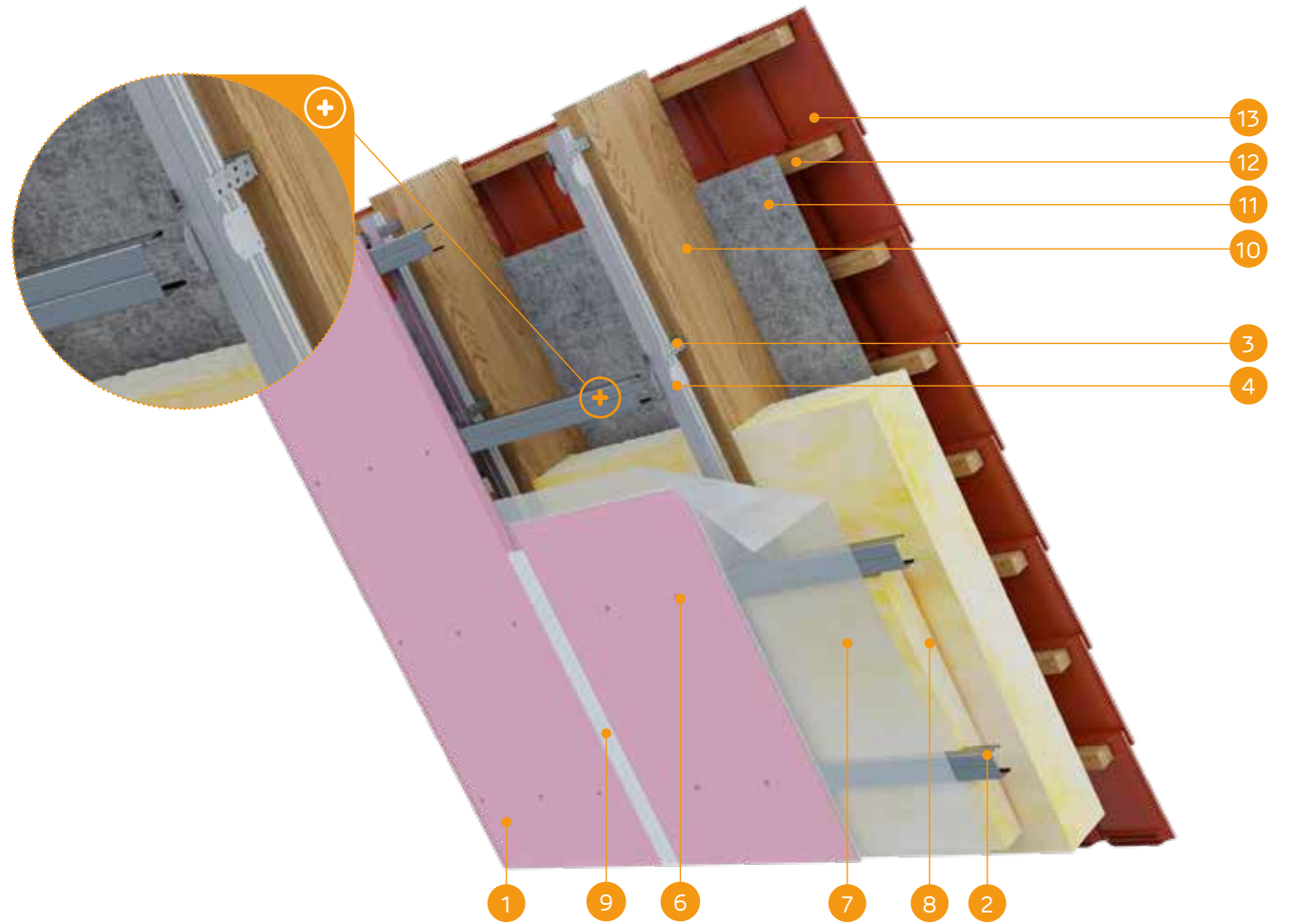

MATERIAŁY:

1. Płyta gipsowo-kartonowa Nida
2. Profil Nida CD60
3. Element do mocowania Nida ES60
4. Łącznik krzyżowy Nida LK60
5. Wkręty do drewna Nida 3,5 x 35 mm
6. Blachowkręty Nida
7. Paroizolacja
8. Materiał izolacyjny wełna mineralna
9. Spoina pomiędzy płytami g-k wykonana z masy gipsowej Nida Start z taśmą zbrojącą Nida + Nida Finish
10. Konstrukcja więźby dachowej
11. Membrana paroprzepuszczalna
12. Drewniana konstrukcja pod montaż pokrycia dachowego (taty, kontrłaty)
13. Pokrycie dachowe

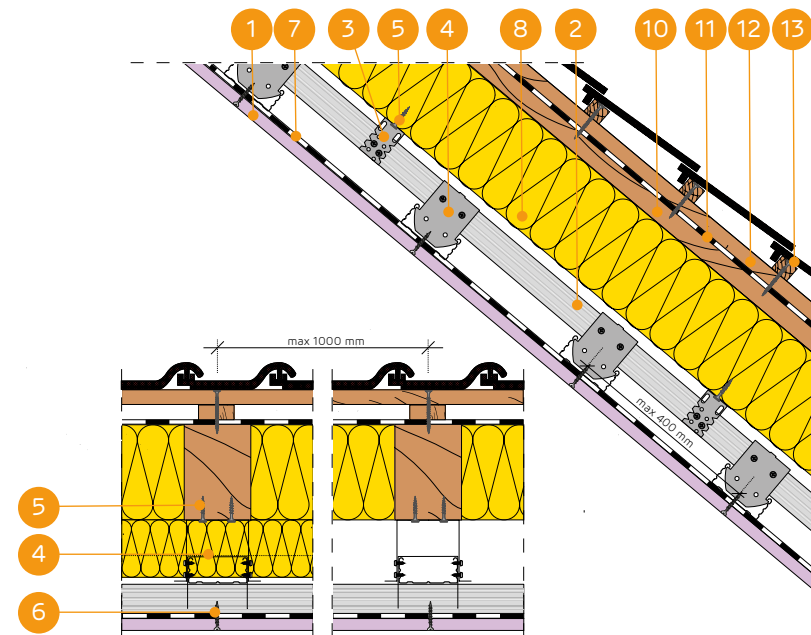

ZABUDOWY DACHÓW SKOŚNYCH NA PROFILACH NIDA CD60 W UKŁADZIE KRZYŻOWYM I ELEMENTACH DO MOCOWANIA NIDA ES60

PARAMETRY TECHNICZNE

Nazwa systemu Nida Dach	Poszycie płytami gipsowymi			Konstrukcja nośna			Materiał izolacyjny			Współczynnik przenikania ciepła ¹⁾ U	Minimalna wysokość podwieszenia	Ciężar zabudowy ²⁾ 1m²	Klasa odporności ogniowej ³⁾	System specjalny
	Nida	Grubość [mm]	Oznaczenie wg normy	Max rozstaw łączników ES60 [mm]	Rozstaw profili głównych CD60 [mm]	Rozstaw profili nośnych CD60 [mm]	Wełna mineralna	Grubość [mm]	Gęstość [kg/m³]					
ES/DK/CD60/12,5/Expert	Expert	12,5	A	1000	1000	400	szklana / skalna	150	10	0,22	73	11,0	-	-
ES/DK/CD60/12,5/Woda ⁴⁾	Woda	12,5	H2	1000	1000	400	szklana / skalna	150	10	0,22	73	11,0	-	-
ES/DK/CD60/12,5/Ogień+	Ogień Plus	12,5	DF	1000	1000	400	szklana / skalna	150	10	0,22	73	13,0	REI15	-
ES/DK/CD60/12,5/WodaOgień+	Woda Ogień Plus	12,5	DFH2	1000	1000	400	szklana / skalna	150	10	0,22	73	13,0	REI15	-
ES/DK/CD60/12,5/Twarda	Twarda	12,5	DEFH1R	1000	1000	400	szklana / skalna	150	10	0,22	73	15,0	REI15	●
ES/DK/CD60/12,5/Hydro	Hydro	12,5	GMFH1I	1000	1000	400	szklana / skalna	150	10	0,22	73	13,0	REI15	●
ES/DK/CD60/15/Ogień+	Ogień Plus	15,0	DF	1000	1000	400	szklana / skalna	150	10	0,22	75	16,0	REI30	-
ES/DK/CD60/15/Twarda	Twarda	15,0	DEFH1R	1000	1000	400	szklana / skalna	150	10	0,22	75	18,0	REI30	●
ES/DK/CD60/15/Hydro	Hydro	15,0	GMFH1I	1000	1000	400	szklana / skalna	150	10	0,22	75	16,0	REI30	●

¹⁾ Współczynnik przenikania ciepła dla wełny mineralnej o gr. 200 mm.

²⁾ Ciężar nie uwzględnia masy materiału izolacyjnego.

³⁾ Klasyfikacja ogniowa LBO-039-KZ/21.

⁴⁾ W pomieszczeniach o wilgotności względnej powietrza do 85% w sekcjach narożnych na intensywne działanie wody zaleca się stosowanie płyt gipsowych z włóknami Nida Hydro (płaszczyzny poziome i pionowe w okolicach wanny, prysznic itp.)

ZUŻYCIE MATERIAŁÓW NA 1M² ZABUDOWY DACHÓW SKOŚNYCH W SYSTEMIE NIDA DACH

Nazwa materiału	J.m.	Typ systemu Nida						
		ES/DK/CD60/12,5/Expert ⁵⁾	ES/DK/CD60/12,5/Ogień+ ⁶⁾	ES/DK/CD60/12,5/Twarda	ES/DK/CD60/12,5/Hydro	ES/DK/CD60/15/Ogień+	ES/DK/CD60/15/Twarda	ES/DK/CD60/15/Hydro
Zużycie materiału na 1m²								
Płyta Nida Expert 12,5 mm	m²	1,0	-	-	-	-	-	-
Płyta Nida Ogień Plus 12,5 mm	m²	-	1,0	-	-	-	-	-
Płyta Nida Twarda 12,5 mm	m²	-	-	1,0	-	-	-	-
Płyta Nida Hydro 12,5 mm	m²	-	-	-	1,0	-	-	-
Płyta Nida Ogień Plus 15,0 mm	m²	-	-	-	-	1,0	-	-
Płyta Nida Twarda 15,0 mm	m²	-	-	-	-	-	1,0	-
Płyta Nida Hydro 15,0 mm	m²	-	-	-	-	-	-	1,0
Profil Nida CD60	mb	3,8	3,8	3,8	3,8	3,8	3,8	3,8
Profil Nida UD27	mb	0,6	0,6	0,6	0,6	0,6	0,6	0,6
Element do mocowania Nida ES60	szt.	1,6	1,6	1,6	1,6	1,6	1,6	1,6
Łącznik wzdłużny Nida LW60	szt.	1,0	1,0	1,0	1,0	1,0	1,0	1,0
Łącznik krzyżowy Nida LK60	szt.	3,2	3,2	3,2	3,2	3,2	3,2	3,2
Kolek rozporowy ⁷⁾	szt.	0,6	0,6	0,6	0,6	0,6	0,6	0,6
Wkręty do drewna Nida 3,5x35 mm	szt.	3,2	3,2	3,2	3,2	3,2	3,2	3,2
Wkręty samowierzące FLAT HEAD 4,2x13 mm do blachy 1 mm	szt.	20,0	20,0	20,0	20,0	20,0	20,0	20,0
Blachowkręty Nida 3,5x25 mm	szt.	18,0	18,0	-	-	18,0	-	-
Wkręty FixDens 4,2x25 mm	szt.	-	-	18,0	-	-	18,0	-
Blachowkręty Nida Hydro C5 3,5x25 mm	szt.	-	-	-	18,0	-	-	18,0
Taśma zbrojąca Nida	mb	1,4	1,4	1,4	1,4	1,4	1,4	1,4
Gips szpachlowy Nida Start	kg	0,3	0,3	-	-	0,3	-	-
Gips szpachlowy Nida Finish	kg	0,1	0,1	-	-	0,1	-	-
Gotowa masa szpachlowa Nida Hydromix ⁸⁾	kg	-	-	0,4	0,4	-	0,4	0,4
Paroizolacja ⁹⁾	m²	1,0	1,0	1,0	1,0	1,0	1,0	1,0
Wełna mineralna ⁹⁾	m²	1,0	1,0	1,0	1,0	1,0	1,0	1,0
Membrana paroprzepuszczalna ⁹⁾	m²	1,1	1,1	1,1	1,1	1,1	1,1	1,1

⁵⁾ Alternatywnie stosować płyty Nida Woda.

⁶⁾ Alternatywnie stosować płytę Nida Woda Ogień Plus.

⁷⁾ Typ elementu kotwiącego dobrać indywidualnie pod względem typu podłoża oraz całkowitego ciężaru zabudowy.

⁸⁾ W przypadku płyt gipsowo-wiórowych z włóknami Nida Twarda alternatywnie stosować gips szpachlowy Nida Max.

⁹⁾ Zastosowane wg wymagań.

Normy zużycia nie uwzględniają strat materiałowych.

nida Dach

Klasa odporności ogniowej:
REI45
REI60

Współczynnik przenikania ciepła U:
0,22 W/m²K

Minimalna wysokość podwieszenia:
85 mm

Ciężar 1m² zabudowy:
19,0-42,0 kg

Numer dokumentu związanego:
PN-EN 1365-2:2014-12

Klasyfikacja ogniowa:
LBO-039-KZ/21

SYSTEMY:
ES/DK/CD60/25; ES/DK/CD60/30; ES/DK/CD60/37,5

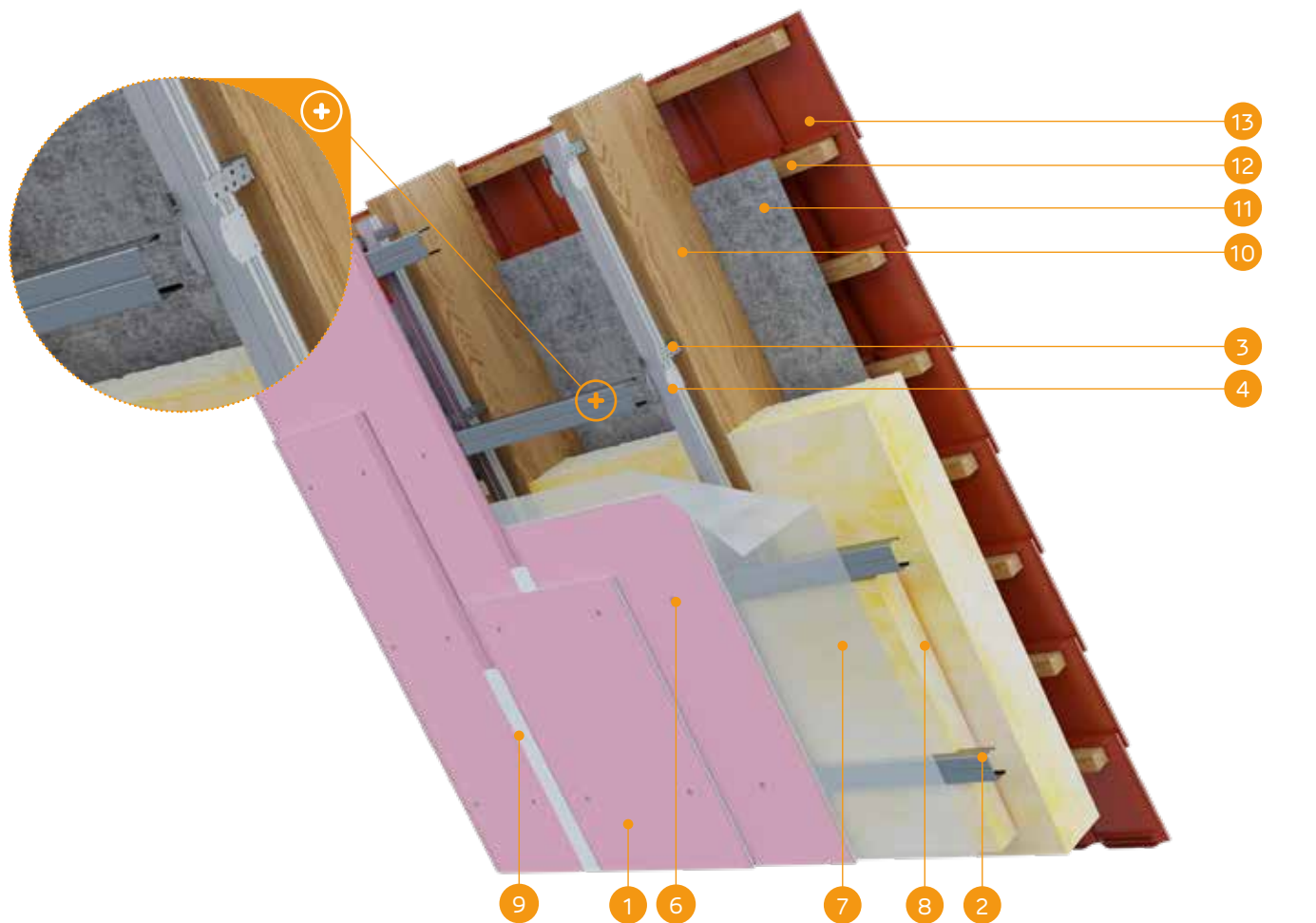

MATERIAŁY:

1. Płyta gipsowo-kartonowa Nida
2. Profil Nida CD60
3. Element do mocowania Nida ES60
4. Łącznik krzyżowy Nida LK60
5. Wkręty do drewna Nida 3,5 x 35 mm
6. Blachowkręty Nida
7. Paroizolacja
8. Materiał izolacyjny wełna mineralna
9. Spoina pomiędzy płytami g-k wykonana z masy gipsowej Nida Start z taśmą zbrojącą Nida + Nida Finish
10. Konstrukcja więźby dachowej
11. Membrana paroprzepuszczalna
12. Drewniana konstrukcja pod montaż pokrycia dachowego (taty, kontrłaty)
13. Pokrycie dachowe

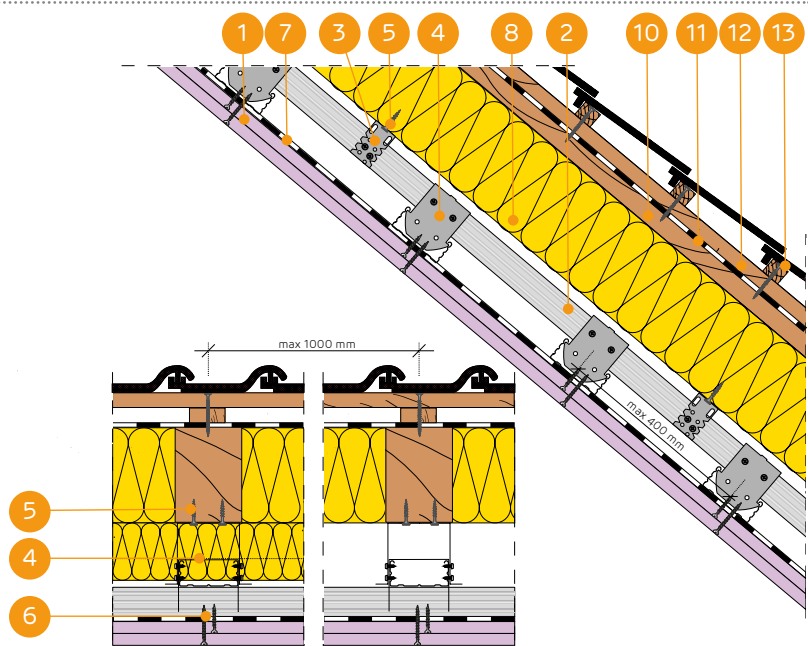

ZABUDOWY DACHÓW SKOŚNYCH NA PROFILACH NIDA CD60 W UKŁADZIE KRZYŻOWYM I ELEMENTACH DO MOCOWANIA NIDA ES60

PARAMETRY TECHNICZNE

Nazwa systemu Nida Dach	Poszycie płytami gipsowymi			Konstrukcja nośna			Materiał izolacyjny			Współczynnik przenikania ciepła ^{1) U}	Minimalna wysokość podwieszenia	Ciężar zabudowy ^{2) 1m²}	Klasa odporności ogniowej ³⁾	System specjalny
	Nida	Grubość [mm]	Oznaczenie wg normy	Max rozstaw łączników ES60 [mm]	Rozstaw profili głównych CD60 [mm]	Rozstaw profili nośnych CD60 [mm]	Wełna mineralna	Grubość [mm]	Gęstość [kg/m³]					
ES/DK/CD60/25/Expert	Expert	2x12,5	A	1000	1000	400	szklana / skalna	150	10	0,22	85	19,0	-	-
ES/DK/CD60/25/Woda ⁴⁾	Woda	2x12,5	H2	1000	1000	400	szklana / skalna	150	10	0,22	85	20,0	-	-
ES/DK/CD60/25/Ogień+	Ogień Plus	2x12,5	DF	1000	1000	400	szklana / skalna	150	10	0,22	85	23,0	REI45	-
ES/DK/CD60/25/WodaOgień+	Woda Ogień Plus	2x12,5	DFH2	1000	1000	400	szklana / skalna	150	10	0,22	85	23,0	REI45	-
ES/DK/CD60/25/Twarda	Twarda	2x12,5	DEFH1IR	1000	1000	400	szklana / skalna	150	10	0,22	85	28,0	REI45	●
ES/DK/CD60/25/Hydro	Hydro	2x12,5	GMFH1I	1000	1000	400	szklana / skalna	150	10	0,22	85	24,0	REI45	●
ES/DK/CD60/30/Ogień+	Ogień Plus	2x15,0	DF	1000	1000	400	szklana / skalna	150	10	0,22	90	30,0	REI60	-
ES/DK/CD60/30/Twarda	Twarda	2x15,0	DEFH1IR	1000	1000	400	szklana / skalna	150	10	0,22	90	34,0	REI60	●
ES/DK/CD60/30/Hydro	Hydro	2x15,0	GMFH1I	1000	1000	400	szklana / skalna	150	10	0,22	90	30,0	REI60	●
ES/DK/CD60/37,5/Ogień+	Ogień Plus	3x12,5	DF	1000	1000	400	szklana / skalna	150	10	0,22	98	33,0	REI60	-
ES/DK/CD60/37,5/WodaOgień+	Woda Ogień Plus	3x12,5	DFH2	1000	1000	400	szklana / skalna	150	10	0,22	98	33,0	REI60	-
ES/DK/CD60/37,5/Twarda	Twarda	3x12,5	DEFH1IR	1000	1000	400	szklana / skalna	150	10	0,22	98	42,0	REI60	●
ES/DK/CD60/37,5/Hydro	Hydro	3x12,5	GMFH1I	1000	1000	400	szklana / skalna	150	10	0,22	98	36,0	REI60	●

¹⁾ Współczynnik przenikania ciepła dla wełny mineralnej o gr. 200 mm.

²⁾ Ciężar nie uwzględnia masy materiału izolacyjnego.

³⁾ Klasyfikacja ogniowa LBO-039-KZ/21.

⁴⁾ W pomieszczeniach o wilgotności względnej powietrza do 85% w sekcjach narożnych na intensywne działanie wody zaleca się stosowanie płyt gipsowych z włóknami Nida Hydro (płaszczyzny poziome i pionowe w okolicach wanny, prysznic itp.)

ZUŻYCIE MATERIAŁÓW NA 1M² ZABUDOWY DACHÓW SKOŚNYCH W SYSTEMIE NIDA DACH

Nazwa materiału	J.m.	Typ systemu Nida									
		ES/DK/CD60/25/Expert ⁵⁾	ES/DK/CD60/25/Ogień+ ⁶⁾	ES/DK/CD60/25/Twarda	ES/DK/CD60/25/Hydro	ES/DK/CD60/30/Ogień+	ES/DK/CD60/30/Twarda	ES/DK/CD60/30/Hydro	ES/DK/CD60/37,5/Ogień+ ⁶⁾	ES/DK/CD60/37,5/Twarda	ES/DK/CD60/37,5/Hydro
Zużycie materiału na 1m²											
Płyta Nida Expert 12,5 mm	m²	2,0	-	-	-	-	-	-	-	-	-
Płyta Nida Ogień Plus 12,5 mm	m²	-	2,0	-	-	-	-	-	3,0	-	-
Płyta Nida Twarda 12,5 mm	m²	-	-	2,0	-	-	-	-	-	3,0	-
Płyta Nida Hydro 12,5 mm	m²	-	-	-	2,0	-	-	-	-	-	3,0
Płyta Nida Ogień Plus 15,0 mm	m²	-	-	-	-	2,0	-	-	-	-	-
Płyta Nida Twarda 15,0 mm	m²	-	-	-	-	-	2,0	-	-	-	-
Płyta Nida Hydro 15,0 mm	m²	-	-	-	-	-	-	2,0	-	-	-
Profil Nida CD60	mb	3,8	3,8	3,8	3,8	3,8	3,8	3,8	3,8	3,8	3,8
Profil Nida UD27	mb	0,6	0,6	0,6	0,6	0,6	0,6	0,6	0,6	0,6	0,6
Element do mocowania Nida ES60	szt.	1,6	1,6	1,6	1,6	1,6	1,6	1,6	1,6	1,6	1,6
Łącznik wzdluzny Nida LW60	szt.	1,0	1,0	1,0	1,0	1,0	1,0	1,0	1,0	1,0	1,0
Łącznik krzyżowy Nida LK60	szt.	3,2	3,2	3,2	3,2	3,2	3,2	3,2	3,2	3,2	3,2
Kolek rozporowy ⁷⁾	szt.	0,6	0,6	0,6	0,6	0,6	0,6	0,6	0,6	0,6	0,6
Wkręty do drewna Nida 3,5x35 mm	szt.	3,2	3,2	3,2	3,2	3,2	3,2	3,2	3,2	3,2	3,2
Wkręty samowierzące FLAT HEAD 4,2x13 mm do blachy 1 mm	szt.	20,0	20,0	20,0	20,0	20,0	20,0	20,0	20,0	20,0	20,0
Blachowkręty Nida 3,5x25 mm	szt.	6,0	6,0	-	-	6,0	-	-	6,0	-	-
Blachowkręty Nida 3,5x35 mm	szt.	18,0	18,0	-	-	-	-	-	6,0	-	-
Blachowkręty Nida 3,5x45 mm	szt.	-	-	-	-	18,0	-	-	-	-	-
Blachowkręty Nida 3,5x55 mm	szt.	-	-	-	-	-	-	-	18,0	-	-
Wkręty FixDens 4,2x25 mm	szt.	-	-	6,0	-	-	6,0	-	-	6,0	-
Wkręty FixDens 4,2x42 mm	szt.	-	-	18,0	-	-	18,0	-	-	6,0	-
Wkręty FixDens 4,2x60 mm	szt.	-	-	-	-	-	-	-	-	18,0	-
Blachowkręty Nida Hydro C5 3,5x25 mm	szt.	-	-	-	6,0	-	-	6,0	-	-	6,0
Blachowkręty Nida Hydro C5 3,5x41 mm	szt.	-	-	-	18,0	-	-	18,0	-	-	6,0
Blachowkręty Nida Hydro C5 3,5x55 mm	szt.	-	-	-	-	-	-	-	-	-	18,0
Taśma zbrojąca Nida	mb	1,4	1,4	1,4	1,4	1,4	1,4	1,4	1,4	1,4	1,4
Gips szpachlowy Nida Start	kg	0,6	0,6	-	-	0,6	-	-	0,9	-	-
Gips szpachlowy Nida Finish	kg	0,1	0,1	-	-	-	-	0,1	-	-	-
Gotowa masa szpachlowa Nida Hydromix ⁸⁾	kg	-	-	0,7	0,7	-	-	0,7	0,7	-	1,0
Paroizolacja ⁹⁾	m²	1,0	1,0	1,0	1,0	1,0	1,0	1,0	1,0	1,0	1,0
Wełna mineralna ⁹⁾	m²	1,0	1,0	1,0	1,0	1,0	1,0	1,0	1,0	1,0	1,0
Membrana paroprzepuszczalna ⁹⁾	m²	1,1	1,1	1,1	1,1	1,1	1,1	1,1	1,1	1,1	1,1

⁵⁾ Alternatywnie stosować płyty Nida Woda.

⁶⁾ Alternatywnie stosować płyty Nida Woda Ogień Plus.

⁷⁾ Typ elementu kotwiącego dobrać indywidualnie pod względem typu podłoża oraz całkowitego ciężaru zabudowy.

⁸⁾ W przypadku płyt gipsowo-włóknowych z włóknami Nida Twarda alternatywnie stosować gips szpachlowy Nida Max.

⁹⁾ Zastosowane wg wymagań.

Normy zużycia nie uwzględniają strat materiałowych.

nida Dach

Klasa odporności ogniowej:
REI15
REI30

Współczynnik przenikania ciepła U:
0,22 W/m²K

Minimalna wysokość podwieszenia:
73 mm

Ciężar 1m² zabudowy:
11,0-18,0 kg

Numer dokumentu związanego:
PN-EN 1365-2:2014-12

Klasyfikacja ogniowa:
LBO-039-KZ/21

SYSTEMY:
EL/DK/CD60/12,5; EL/DK/CD60/15

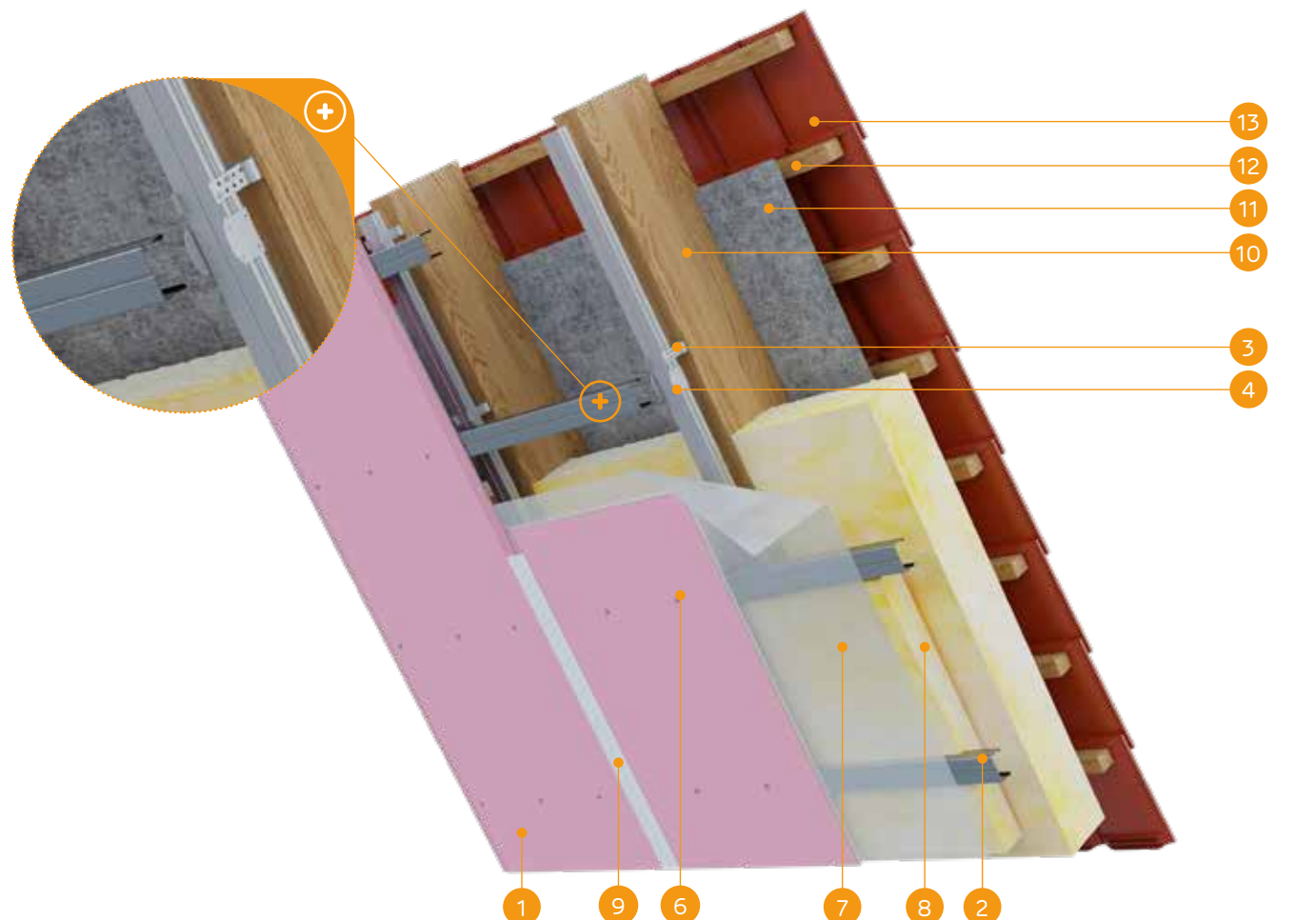

MATERIAŁY:

1. Płyta gipsowo-kartonowa Nida
2. Profil Nida CD60
3. Wieszak do mocowania elastyczny Nida EL60
4. Łącznik krzyżowy Nida LK60
5. Wkręty do drewna Nida 3,5 x 35 mm
6. Blachowkręty Nida
7. Paroizolacja
8. Materiał izolacyjny wełna mineralna
9. Spoina pomiędzy płytami g-k wykonana z masy gipsowej Nida Start z taśmą zbrojącą Nida + Nida Finish
10. Konstrukcja więźby dachowej
11. Membrana paroprzepuszczalna
12. Drewniana konstrukcja pod montaż pokrycia dachowego (łaty, kontrłaty)
13. Pokrycie dachowe

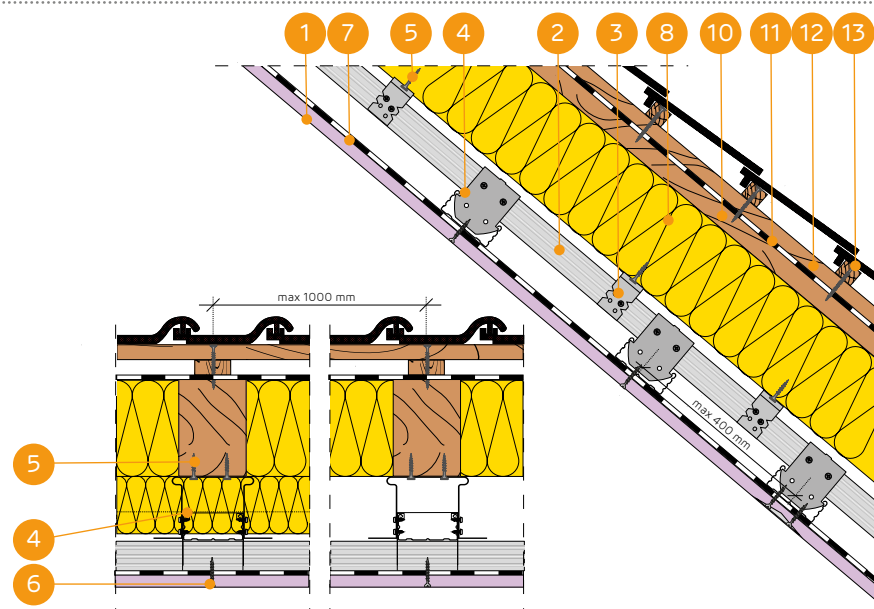

ZABUDOWY DACHÓW SKOŚNYCH NA PROFILACH NIDA CD60 W UKŁADZIE KRZYŻOWYM I ELEMENTACH DO MOCOWANIA ELASTYCZNYCH NIDA EL60

PARAMETRY TECHNICZNE

Nazwa systemu Nida Dach	Posycie płytami gipsowymi			Konstrukcja nośna			Materiał izolacyjny			Współczynnik przenikania ciepła ¹⁾ U	Minimalna wysokość podwieszenia	Ciężar zabudowy ²⁾ 1m²	Klasa odporności ogniowej ³⁾	System specjalny
	Nida	Grubość [mm]	Oznaczenie wg normy	Max rozstaw łączników EL60 [mm]	Rozstaw profili głównych CD60 [mm]	Rozstaw profili nośnych CD60 [mm]	Wełna mineralna	Grubość [mm]	Gęstość [kg/m³]					
EL/DK/CD60/12,5/Expert	Expert	12,5	A	1000	1000	400	szklana / skalna	150	10	0,22	73	11,0	-	-
EL/DK/CD60/12,5/Woda ⁴⁾	Woda	12,5	H2	1000	1000	400	szklana / skalna	150	10	0,22	73	11,0	-	-
EL/DK/CD60/12,5/Ogień+	Ogień Plus	12,5	DF	1000	1000	400	szklana / skalna	150	10	0,22	73	13,0	REI15	-
EL/DK/CD60/12,5/WodaOgień+	Woda Ogień Plus	12,5	DFH2	1000	1000	400	szklana / skalna	150	10	0,22	73	13,0	REI15	-
EL/DK/CD60/12,5/Twarda	Twarda	12,5	DEFH1IR	1000	1000	400	szklana / skalna	150	10	0,22	73	15,0	REI15	●
EL/DK/CD60/12,5/Hydro	Hydro	12,5	GMFH1I	1000	1000	400	szklana / skalna	150	10	0,22	73	13,0	REI15	●
EL/DK/CD60/15/Ogień+	Ogień Plus	15,0	DF	1000	1000	400	szklana / skalna	150	10	0,22	75	16,0	REI30	-
EL/DK/CD60/15/Twarda	Twarda	15,0	DEFH1IR	1000	1000	400	szklana / skalna	150	10	0,22	75	18,0	REI30	●
EL/DK/CD60/15/Hydro	Hydro	15,0	GMFH1I	1000	1000	400	szklana / skalna	150	10	0,22	75	16,0	REI30	●

¹⁾ Współczynnik przenikania ciepła dla wełny mineralnej o gr. 200 mm.

²⁾ Ciężar nie uwzględnia masy materiału izolacyjnego.

³⁾ Klasyfikacja ogniowa LBO-039-KZ/21.

⁴⁾ W pomieszczeniach o wilgotności względnej powietrza do 85% w sekcjach narożnych na intensywne działanie wody zaleca się stosowanie płyt gipsowych z włóknami Nida Hydro (płaszczyzny poziome i pionowe w okolicach wanny, prysznic itp.)

ZUŻYCIE MATERIAŁÓW NA 1M² ZABUDOWY DACHÓW SKOŚNYCH W SYSTEMIE NIDA DACH

Nazwa materiału	J.m.	Typ systemu Nida						
		EL/DK/CD60/12,5/Expert ⁵⁾	EL/DK/CD60/12,5/Ogień+ ⁶⁾	EL/DK/CD60/12,5/Twarda	EL/DK/CD60/12,5/Hydro	EL/DK/CD60/15/Ogień+	EL/DK/CD60/15/Twarda	EL/DK/CD60/15/Hydro
		Zużycie materiału na 1m²						
Płyta Nida Expert 12,5 mm	m²	1,0	-	-	-	-	-	-
Płyta Nida Ogień Plus 12,5 mm	m²	-	1,0	-	-	-	-	-
Płyta Nida Twarda 12,5 mm	m²	-	-	1,0	-	-	-	-
Płyta Nida Hydro 12,5 mm	m²	-	-	-	1,0	-	-	-
Płyta Nida Ogień Plus 15,0 mm	m²	-	-	-	-	1,0	-	-
Płyta Nida Twarda 15,0 mm	m²	-	-	-	-	-	1,0	-
Płyta Nida Hydro 15,0 mm	m²	-	-	-	-	-	-	1,0
Profil Nida CD60	mb	3,8	3,8	3,8	3,8	3,8	3,8	3,8
Profil Nida UD27	mb	0,6	0,6	0,6	0,6	0,6	0,6	0,6
Element do mocowania Nida EL60	szt.	1,6	1,6	1,6	1,6	1,6	1,6	1,6
Łącznik wzdłużny Nida LW60	szt.	1,0	1,0	1,0	1,0	1,0	1,0	1,0
Łącznik krzyżowy Nida LK60	szt.	3,2	3,2	3,2	3,2	3,2	3,2	3,2
Kołek rozporowy ⁷⁾	szt.	0,6	0,6	0,6	0,6	0,6	0,6	0,6
Wkręty do drewna Nida 3,5x35 mm	szt.	3,2	3,2	3,2	3,2	3,2	3,2	3,2
Wkręty samowierzące FLAT HEAD 4,2x13 mm do blachy 1 mm	szt.	20,0	20,0	20,0	20,0	20,0	20,0	20,0
Blachowkręty Nida 3,5x25 mm	szt.	18,0	18,0	-	-	18,0	-	-
Wkręty FixDens 4,2x25 mm	szt.	-	-	18,0	-	-	18,0	-
Blachowkręty Nida Hydro C5 3,5x25 mm	szt.	-	-	-	18,0	-	-	18,0
Taśma zbrojąca Nida	mb	1,4	1,4	1,4	1,4	1,4	1,4	1,4
Gips szpachlowy Nida Start	kg	0,3	0,3	-	-	0,3	-	-
Gips szpachlowy Nida Finish	kg	0,1	0,1	-	-	0,1	-	-
Gotowa masa szpachlowa Nida Hydromix ⁸⁾	kg	-	-	0,4	0,4	-	0,4	0,4
Paroizolacja ⁹⁾	m²	1,0	1,0	1,0	1,0	1,0	1,0	1,0
Wełna mineralna ⁹⁾	m²	1,0	1,0	1,0	1,0	1,0	1,0	1,0
Membrana paroprzepuszczalna ⁹⁾	m²	1,1	1,1	1,1	1,1	1,1	1,1	1,1

⁵⁾ Alternatywnie stosować płyty Nida Woda.

⁶⁾ Alternatywnie stosować płytę Nida Woda Ogień Plus.

⁷⁾ Typ elementu kotwiącego dobrać indywidualnie pod względem typu podłoża oraz całkowitego ciężaru zabudowy.

⁸⁾ W przypadku płyt gipsowo-wiórowych z włóknami Nida Twarda alternatywnie stosować gips szpachlowy Nida Max.

⁹⁾ Zastosowane wg wymagań.

Normy zużycia nie uwzględniają strat materiałowych.

nida Dach

Klasa odporności ogniowej:
REI45
REI60

Współczynnik przenikania ciepła U:
0,22 W/m²K

Minimalna wysokość podwieszenia:
85 mm

Ciężar 1m² zabudowy:
19,0-42,0 kg

Numer dokumentu związanego:
PN-EN 1365-2:2014-12

Klasyfikacja ogniowa:
LBO-039-KZ/21

SYSTEMY:
EL/DK/CD60/25; EL/DK/CD60/30; EL/DK/CD60/37,5

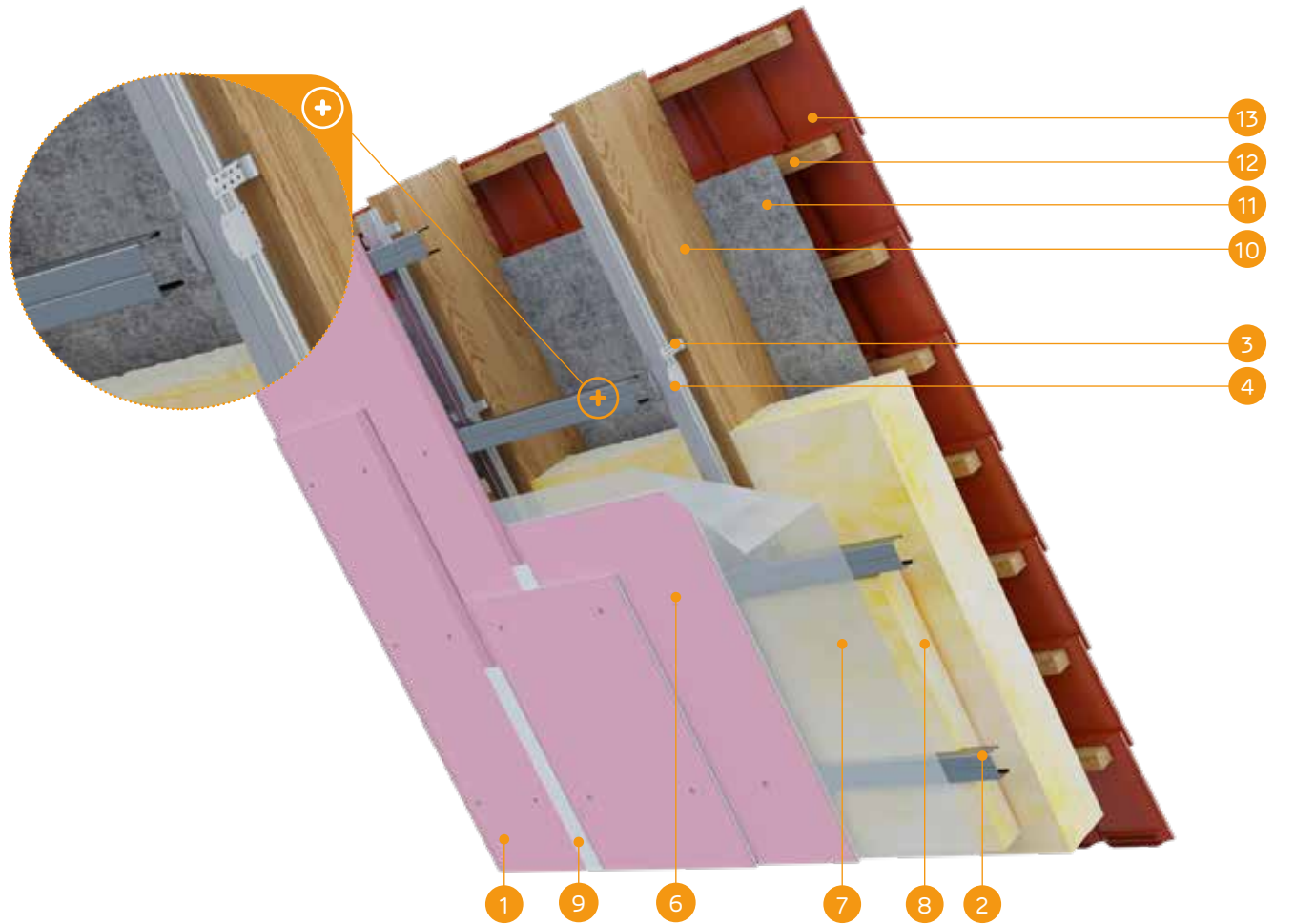

MATERIAŁY:

1. Płyta gipsowo-kartonowa Nida
2. Profil Nida CD60
3. Wieszak do mocowania elastyczny Nida EL60
4. Łącznik krzyżowy Nida LK60
5. Wkręty do drewna Nida 3,5 x 35 mm
6. Blachowkręty Nida
7. Paroizolacja
8. Materiał izolacyjny wełna mineralna
9. Spoina pomiędzy płytami g-k wykonana z masy gipsowej Nida Start z taśmą zbrojącą Nida + Nida Finish
10. Konstrukcja więźby dachowej
11. Membrana paroprzepuszczalna
12. Drewniana konstrukcja pod montaż pokrycia dachowego (łaty, kontrłaty)
13. Pokrycie dachowe

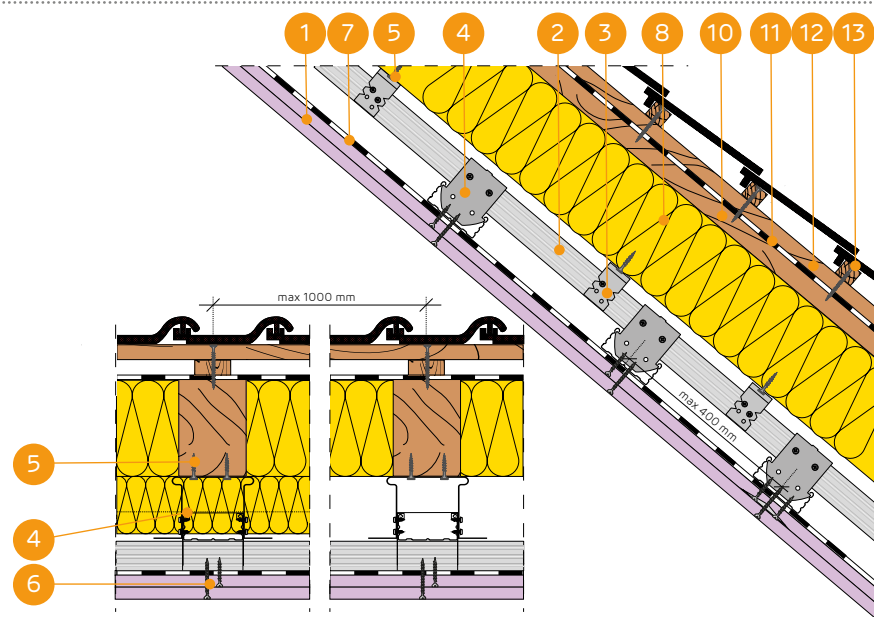

ZABUDOWY DACHÓW SKOŚNYCH NA PROFILACH NIDA CD60 W UKŁADZIE KRZYŻOWYM I ELEMENTACH DO MOCOWANIA ELASTYCZNYCH NIDA EL60

PARAMETRY TECHNICZNE

Nazwa systemu Nida Dach	Poszycie płytami gipsowymi			Konstrukcja nośna			Materiał izolacyjny			Współczynnik przenikania ciepła ¹⁾ U	Minimalna wysokość podwieszenia	Ciężar zabudowy ²⁾ 1m²	Klasa odporności ogniowej ³⁾	System specjalny
	Nida	Grubość [mm]	Oznaczenie wg normy	Max rozstaw łączników EL60 [mm]	Rozstaw profili głównych CD60 [mm]	Rozstaw profili nośnych CD60 [mm]	Wełna mineralna	Grubość [mm]	Gęstość [kg/m³]					
EL/DK/CD60/25/Expert	Expert	2x12,5	A	1000	1000	400	szklana / skalna	150	10	0,22	85	19,0	-	-
EL/DK/CD60/25/Woda ⁴⁾	Woda	2x12,5	H2	1000	1000	400	szklana / skalna	150	10	0,22	85	20,0	-	-
EL/DK/CD60/25/Ogień+	Ogień Plus	2x12,5	DF	1000	1000	400	szklana / skalna	150	10	0,22	85	23,0	REI45	-
EL/DK/CD60/25/WodaOgień+	Woda Ogień Plus	2x12,5	DFH2	1000	1000	400	szklana / skalna	150	10	0,22	85	23,0	REI45	-
EL/DK/CD60/25/Twarda	Twarda	2x12,5	DEFH1IR	1000	1000	400	szklana / skalna	150	10	0,22	85	28,0	REI45	●
EL/DK/CD60/25/Hydro	Hydro	2x12,5	GMFH1I	1000	1000	400	szklana / skalna	150	10	0,22	85	24,0	REI45	●
EL/DK/CD60/30/Ogień+	Ogień Plus	2x15,0	DF	1000	1000	400	szklana / skalna	150	10	0,22	90	30,0	REI60	-
EL/DK/CD60/30/Twarda	Twarda	2x15,0	DEFH1IR	1000	1000	400	szklana / skalna	150	10	0,22	90	34,0	REI60	●
EL/DK/CD60/30/Hydro	Hydro	2x15,0	GMFH1I	1000	1000	400	szklana / skalna	150	10	0,22	90	30,0	REI60	●
EL/DK/CD60/37,5/Ogień+	Ogień Plus	3x12,5	DF	1000	1000	400	szklana / skalna	150	10	0,22	98	33,0	REI60	-
EL/DK/CD60/37,5/WodaOgień+	Woda Ogień Plus	3x12,5	DFH2	1000	1000	400	szklana / skalna	150	10	0,22	98	33,0	REI60	-
EL/DK/CD60/37,5/Twarda	Twarda	3x12,5	DEFH1IR	1000	1000	400	szklana / skalna	150	10	0,22	98	42,0	REI60	●
EL/DK/CD60/37,5/Hydro	Hydro	3x12,5	GMFH1I	1000	1000	400	szklana / skalna	150	10	0,22	98	36,0	REI60	●

¹⁾ Współczynnik przenikania ciepła dla wełny mineralnej o gr. 200 mm.

²⁾ Ciężar nie uwzględnia masy materiału izolacyjnego.

³⁾ Klasyfikacja ogniowa LBO-039-KZ/21.

⁴⁾ W pomieszczeniach o wilgotności względnej powietrza do 85% w sekcjach narożnych na intensywne działanie wody zaleca się stosowanie płyt gipsowych z włóknami Nida Hydro (płaszczyzny poziome i pionowe w okolicach wanny, prysznic itp.)

ZUŻYCIE MATERIAŁÓW NA 1M² ZABUDOWY DACHÓW SKOŚNYCH W SYSTEMIE NIDA DACH

Nazwa materiału	J.m.	Typ systemu Nida										
		EL/DK/CD60/25/Expert ⁵⁾	EL/DK/CD60/25/Ogień+ ⁶⁾	EL/DK/CD60/25/Twarda	EL/DK/CD60/25/Hydro	EL/DK/CD60/30/Ogień+	EL/DK/CD60/30/Twarda	EL/DK/CD60/30/Hydro	EL/DK/CD60/37,5/Ogień+ ⁶⁾	EL/DK/CD60/37,5/Twarda	EL/DK/CD60/37,5/Hydro	
Zużycie materiału na 1m²												
Płyta Nida Expert 12,5 mm	m²	2,0	-	-	-	-	-	-	-	-	-	-
Płyta Nida Ogień Plus 12,5 mm	m²	-	2,0	-	-	-	-	-	-	3,0	-	-
Płyta Nida Twarda 12,5 mm	m²	-	-	2,0	-	-	-	-	-	-	3,0	-
Płyta Nida Hydro 12,5 mm	m²	-	-	-	2,0	-	-	-	-	-	-	3,0
Płyta Nida Ogień Plus 15,0 mm	m²	-	-	-	-	2,0	-	-	-	-	-	-
Płyta Nida Twarda 15,0 mm	m²	-	-	-	-	-	2,0	-	-	-	-	-
Płyta Nida Hydro 15,0 mm	m²	-	-	-	-	-	-	2,0	-	-	-	-
Profil Nida CD60	mb	3,8	3,8	3,8	3,8	3,8	3,8	3,8	3,8	3,8	3,8	3,8
Profil Nida UD27	mb	0,6	0,6	0,6	0,6	0,6	0,6	0,6	0,6	0,6	0,6	0,6
Element do mocowania Nida EL60	szt.	1,6	1,6	1,6	1,6	1,6	1,6	1,6	1,6	1,6	1,6	1,6
Łącznik wzdużny Nida LW60	szt.	1,0	1,0	1,0	1,0	1,0	1,0	1,0	1,0	1,0	1,0	1,0
Łącznik krzyżowy Nida LK60	szt.	3,2	3,2	3,2	3,2	3,2	3,2	3,2	3,2	3,2	3,2	3,2
Kołek rozporowy ⁷⁾	szt.	0,6	0,6	0,6	0,6	0,6	0,6	0,6	0,6	0,6	0,6	0,6
Wkręty do drewna Nida 3,5x35 mm	szt.	3,2	3,2	3,2	3,2	3,2	3,2	3,2	3,2	3,2	3,2	3,2
Wkręty samowierzące FLAT HEAD 4,2x13 mm do blachy 1 mm	szt.	20,0	20,0	20,0	20,0	20,0	20,0	20,0	20,0	20,0	20,0	20,0
Blachowkręty Nida 3,5x25 mm	szt.	6,0	6,0	-	-	6,0	-	-	6,0	-	-	-
Blachowkręty Nida 3,5x35 mm	szt.	18,0	18,0	-	-	-	-	-	6,0	-	-	-
Blachowkręty Nida 3,5x45 mm	szt.	-	-	-	-	18,0	-	-	-	-	-	-
Blachowkręty Nida 3,5x55 mm	szt.	-	-	-	-	-	-	18,0	-	-	-	-
Wkręty FixDens 4,2x25 mm	szt.	-	-	6,0	-	-	6,0	-	-	6,0	-	-
Wkręty FixDens 4,2x42 mm	szt.	-	-	18,0	-	-	18,0	-	-	6,0	-	-
Wkręty FixDens 4,2x60 mm	szt.	-	-	-	-	-	-	-	-	18,0	-	-
Blachowkręty Nida Hydro C5 3,5x25 mm	szt.	-	-	-	6,0	-	-	6,0	-	-	-	6,0
Blachowkręty Nida Hydro C5 3,5x41 mm	szt.	-	-	-	18,0	-	-	18,0	-	-	-	6,0
Blachowkręty Nida Hydro C5 3,5x55 mm	szt.	-	-	-	-	-	-	-	-	-	-	18,0
Taśma zbrojąca Nida	mb	1,4	1,4	1,4	1,4	1,4	1,4	1,4	1,4	1,4	1,4	1,4
Gips szpachlowy Nida Start	kg	0,6	0,6	-	-	0,6	-	-	0,9	-	-	-
Gips szpachlowy Nida Finish	kg	0,1	0,1	-	-	0,1	-	-	0,1	-	-	-
Gotowa masa szpachlowa Nida Hydromix ⁸⁾	kg	-	-	0,7	0,7	-	0,7	0,7	-	1,0	1,0	1,0
Paroizolacja ⁹⁾	m²	1,0	1,0	1,0	1,0	1,0	1,0	1,0	1,0	1,0	1,0	1,0
Wełna mineralna ⁹⁾	m²	1,0	1,0	1,0	1,0	1,0	1,0	1,0	1,0	1,0	1,0	1,0
Membrana paroprzepuszczalna ⁹⁾	m²	1,1	1,1	1,1	1,1	1,1	1,1	1,1	1,1	1,1	1,1	1,1

⁵⁾ Alternatywnie stosować płyty Nida Woda.

⁶⁾ Alternatywnie stosować płytę Nida Woda Ogień Plus.

⁷⁾ Typ elementu kotwiącego dobrać indywidualnie pod względem typu podłoża oraz całkowitego ciężaru zabudowy.

⁸⁾ W przypadku płyt gipsowo-włókowych z włóknami Nida Twarda alternatywnie stosować gips szpachlowy Nida Max.

⁹⁾ Zastosowane wg wymagań.

Normy zużycia nie uwzględniają strat materiałowych.

nida Dach

Klasa odporności ogniowej:
REI15
REI30

Współczynnik przenikania ciepła U:
0,22 W/m²K

Minimalna wysokość podwieszenia:
82,5 mm

Ciężar 1m² zabudowy:
11,0-18,0 kg

Numer dokumentu związanego:
PN-EN 1365-2:2014-12

Klasyfikacja ogniowa:
LBO-039-KZ/21

SYSTEMY:
DK/MFC/12,5; DK/MFC/15

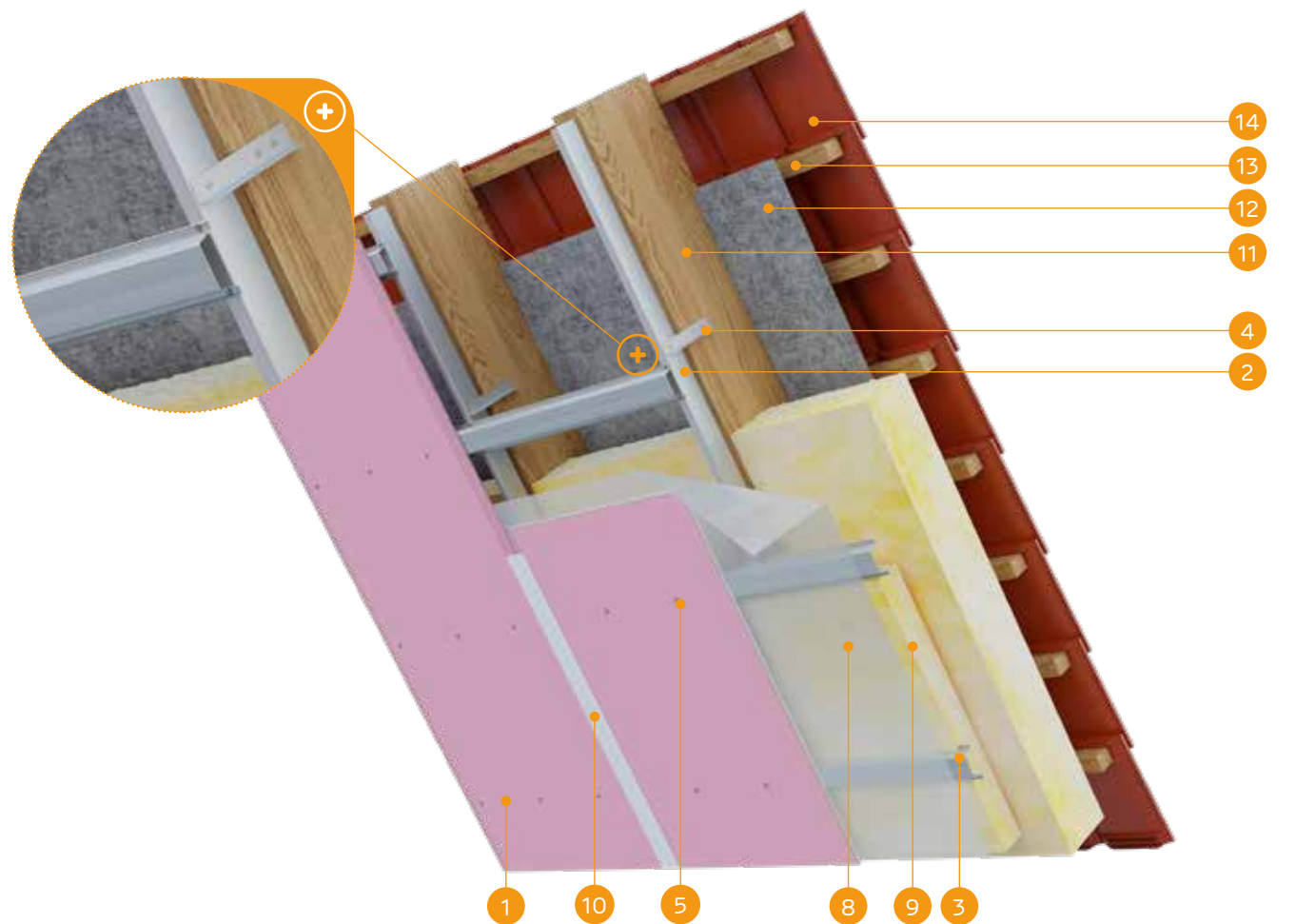

MATERIAŁY:

1. Płyta gipsowo-kartonowa Nida
2. Profil główny Nida MFCE44
3. Profil sufitowy Nida MFCC50
4. Kątownik Nida MF2330
5. Blachowkręty Nida
6. Wkręty samowierzące FLAT HEAD 4,2x13 mm do blachy 1 mm
7. Wkręty do drewna Nida 3,5 x 35 mm
8. Paroizolacja
9. Materiał izolacyjny wełna mineralna
10. Spoina pomiędzy płytami g-k wykonana z masy gipsowej Nida Start z taśmą zbrojącą Nida + Nida Finish
11. Konstrukcja więźby dachowej
12. Membrana paroprzepuszczalna
13. Drewniana konstrukcja pod montaż pokrycia dachowego (łaty, kontrłaty)
14. Pokrycie dachowe

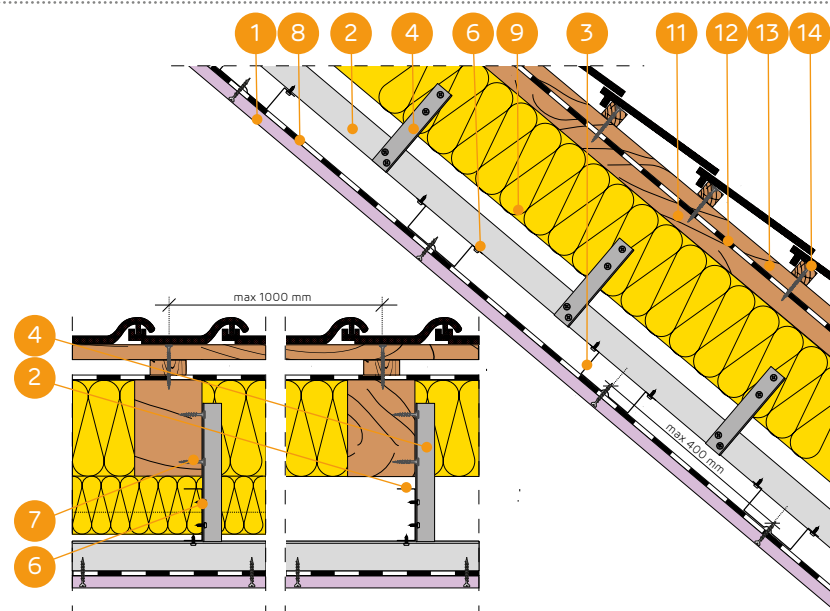

ZABUDOWY DACHÓW SKOŚNYCH NA PROFILACH MF W UKŁADZIE KRZYŻOWYM I KĄTOWNIKACH NIDA MFC2330

PARAMETRY TECHNICZNE

Nazwa systemu Nida Dach	Posycie płytami gipsowymi			Konstrukcja nośna			Materiał izolacyjny			Współczynnik przenikania ciepła ¹⁾ U	Minimalna wysokość podwieszenia	Ciężar zabudowy ²⁾ 1m²	Klasa odporności ogniowej ³⁾	System specjalny
	Nida	Grubość [mm]	Oznaczenie wg normy	Rozstaw wiszących MFC2330 [mm]	Rozstaw profili głównych MFCP44 [mm]	Rozstaw profili nośnych MFCC50 [mm]	Wełna mineralna	Grubość [mm]	Gęstość [kg/m³]					
DK/MFC/12,5/Expert	Expert	12,5	A	1000	1000	400	szklana / skalna	150	10	0,22	82,5	11,0	-	-
DK/MFC/12,5/Woda ⁴⁾	Woda	12,5	H2	1000	1000	400	szklana / skalna	150	10	0,22	82,5	11,0	-	-
DK/MFC/12,5/Ogień+	Ogień Plus	12,5	DF	1000	1000	400	szklana / skalna	150	10	0,22	82,5	13,0	REI15	-
DK/MFC/12,5/WodaOgień+	Woda Ogień Plus	12,5	DFH2	1000	1000	400	szklana / skalna	150	10	0,22	82,5	13,0	REI15	-
DK/MFC/12,5/Twarda	Twarda	12,5	DEFH1R	1000	1000	400	szklana / skalna	150	10	0,22	82,5	15,0	REI15	●
DK/MFC/12,5/Hydro	Hydro	12,5	GMFH1I	1000	1000	400	szklana / skalna	150	10	0,22	82,5	13,0	REI15	●
DK/MFC/15/Ogień+	Ogień Plus	15,0	DF	1000	1000	400	szklana / skalna	150	10	0,22	85	16,0	REI30	-
DK/MFC/15/Twarda	Twarda	15,0	DEFH1R	1000	1000	400	szklana / skalna	150	10	0,22	85	18,0	REI30	●
DK/MFC/15/Hydro	Hydro	15,0	GMFH1I	1000	1000	400	szklana / skalna	150	10	0,22	85	16,0	REI30	●

¹⁾ Współczynnik przenikania ciepła dla wełny mineralnej o gr. 200 mm.

²⁾ Ciężar nie uwzględnia masy materiału izolacyjnego.

³⁾ Klasyfikacja ogniowa LBO-039-KZ/21.

⁴⁾ W pomieszczeniach o wilgotności względnej powietrza do 85% w sekcjach narożnych na intensywne działanie wody zaleca się stosowanie płyt gipsowych z włóknami Nida Hydro (płaszczyzny poziome i pionowe w okolicach wanny, prysznic itp.)

ZUŻYCIE MATERIAŁÓW NA 1M² ZABUDOWY DACHÓW SKOŚNYCH W SYSTEMIE NIDA DACH

Nazwa materiału	J.m.	Typ systemu Nida						
		DK/MFC/12,5/Expert ⁵⁾	DK/MFC/12,5/Ogień+ ⁶⁾	DK/MFC/12,5/Twarda	DK/MFC/12,5/Hydro	DK/MFC/15/Ogień+	DK/MFC/15/Twarda	DK/MFC/15/Hydro
Zuzycie materiału na 1m²								
Płyta Nida Expert 12,5 mm	m²	1,0	-	-	-	-	-	-
Płyta Nida Ogień Plus 12,5 mm	m²	-	1,0	-	-	-	-	-
Płyta Nida Twarda 12,5 mm	m²	-	-	1,0	-	-	-	-
Płyta Nida Hydro 12,5 mm	m²	-	-	-	1,0	-	-	-
Płyta Nida Ogień Plus 15,0 mm	m²	-	-	-	-	1,0	-	-
Płyta Nida Twarda 15,0 mm	m²	-	-	-	-	-	1,0	-
Płyta Nida Hydro 15,0 mm	m²	-	-	-	-	-	-	1,0
Profil Nida MFCE26	mb	0,6	0,6	0,6	0,6	0,6	0,6	0,6
Profil Nida MFCP44	mb	1,3	1,3	1,3	1,3	1,3	1,3	1,3
Profil Nida MFCC50	mb	2,6	2,6	2,6	2,6	2,6	2,6	2,6
Kątownik sufitowy MFC2330	szt.	0,5	0,5	0,5	0,5	0,5	0,5	0,5
Kolek rozporowy ⁷⁾	szt.	0,6	0,6	0,6	0,6	0,6	0,6	0,6
Wkręty do drewna Nida 3,5x35 mm	szt.	3,1	3,1	3,1	3,1	3,1	3,1	3,1
Wkręty samowierzące FLAT HEAD 4,2x13 mm do blachy 1 mm	szt.	11,0	11,0	11,0	11,0	11,0	11,0	11,0
Blachowkręty Nida 3,5x25 mm	szt.	18,0	18,0	-	-	18,0	-	-
Wkręty FixDens 4,2x25 mm	szt.	-	-	18,0	-	-	18,0	-
Blachowkręty Nida Hydro C5 3,5x25 mm	szt.	-	-	-	18,0	-	-	18,0
Taśma zbrojąca Nida	mb	1,4	1,4	1,4	1,4	1,4	1,4	1,4
Gips szpachlowy Nida Start	kg	0,3	0,3	-	-	0,3	-	-
Gips szpachlowy Nida Finish	kg	0,1	0,1	-	-	0,1	-	-
Gotowa masa szpachlowa Nida Hydromix ⁸⁾	kg	-	-	0,4	0,4	-	0,4	0,4
Paroizolacja ⁹⁾	m²	1,0	1,0	1,0	1,0	1,0	1,0	1,0
Wełna mineralna ⁹⁾	m²	1,0	1,0	1,0	1,0	1,0	1,0	1,0
Membrana paroprzepuszczalna ⁹⁾	m²	1,1	1,1	1,1	1,1	1,1	1,1	1,1

⁵⁾ Alternatywnie stosować płyty Nida Woda.

⁶⁾ Alternatywnie stosować płytę Nida Woda Ogień Plus.

⁷⁾ Typ elementu kotwiącego dobrać indywidualnie pod względem typu podłoża oraz całkowitego ciężaru zabudowy.

⁸⁾ W przypadku płyt gipsowo-wiórowych z włóknami Nida Twarda alternatywnie stosować gips szpachlowy Nida Max.

⁹⁾ Zastosowane wg wymagań.

Normy zużycia nie uwzględniają strat materiałowych.

nida Dach



Klasa odporności ogniowej:
REI45
REI60



Współczynnik przenikania ciepła U:
0,22 W/m²K



Minimalna wysokość podwieszenia:
95 mm



Ciężar 1m² zabudowy:
19,0-42,0 kg



Numer dokumentu związanego:
PN-EN 1365-2:2014-12

Klasyfikacja ogniowa:
LBO-039-KZ/21

SYSTEMY:
DK/MFC/25; DK/MFC/30; DK/MFC/37,5

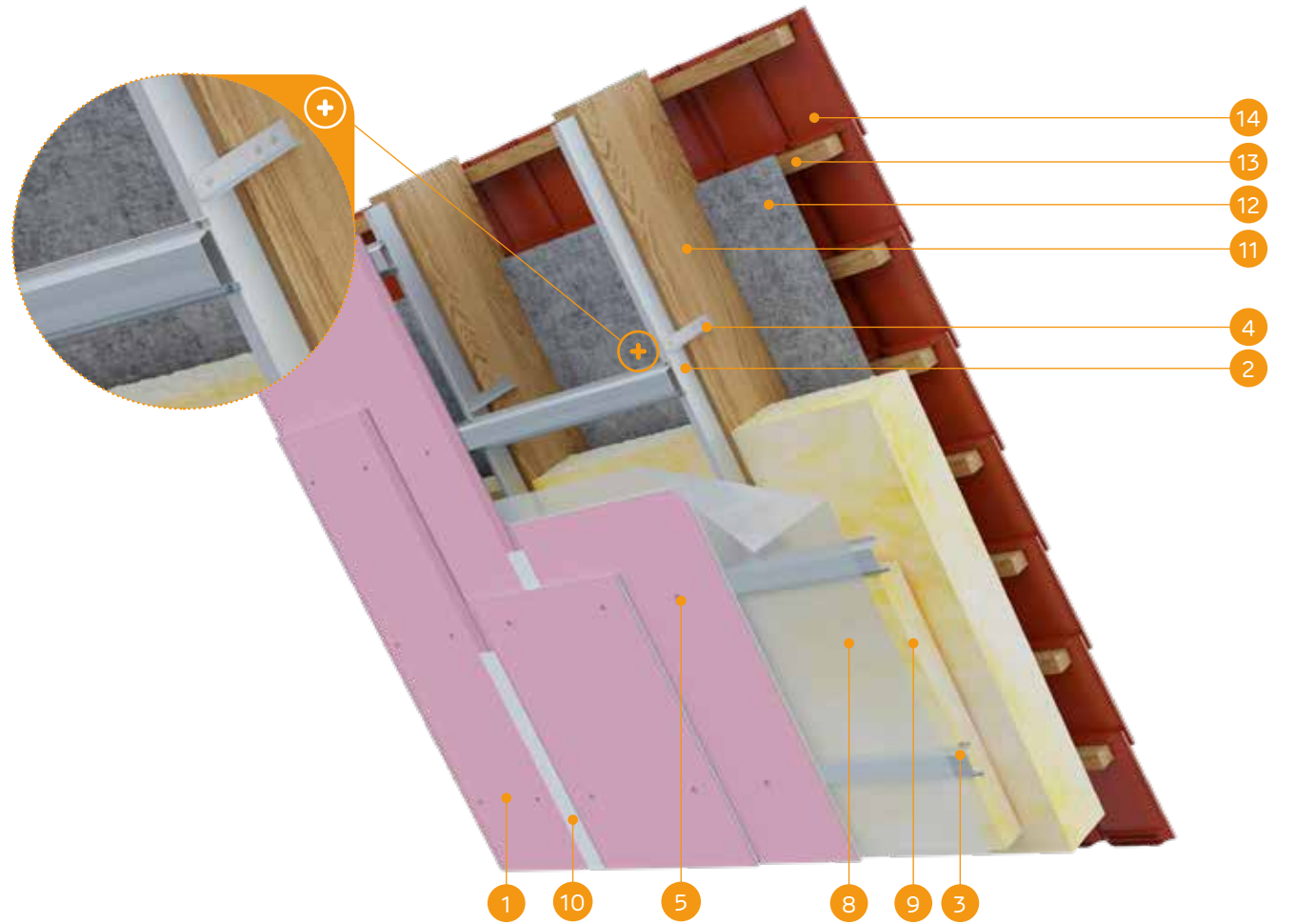

MATERIAŁY:

1. Płyta gipsowo-kartonowa Nida
2. Profil główny Nida MFCE44
3. Profil sufitowy Nida MFCC50
4. Kątownik Nida MF2330
5. Blachowkręty Nida
6. Wkręty samowierzące FLAT HEAD 4,2x13 mm do blachy 1 mm
7. Wkręty do drewna Nida 3,5 x 35 mm
8. Paroizolacja
9. Materiał izolacyjny wełna mineralna
10. Spoina pomiędzy płytami g-k wykonana z masy gipsowej Nida Start z taśmą zbrojącą Nida + Nida Finish
11. Konstrukcja więźby dachowej
12. Membrana paroprzepuszczalna
13. Drewniana konstrukcja pod montaż pokrycia dachowego (łaty, kontrłaty)
14. Pokrycie dachowe

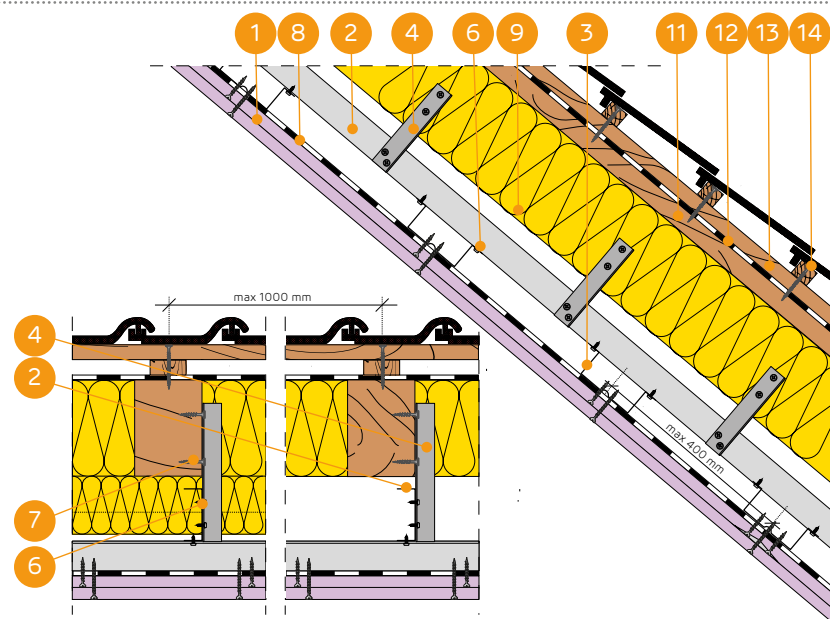

ZABUDOWY DACHÓW SKOŚNYCH NA PROFILACH MF W UKŁADZIE KRZYŻOWYM I KĄTOWNIKACH NIDA MFC2330

PARAMETRY TECHNICZNE

Nazwa systemu Nida Dach	Posycie płytami gipsowymi			Konstrukcja nośna			Materiał izolacyjny			Współczynnik przenikania ciepła ^{1) U}	Minimalna wysokość podwieszenia	Ciężar zabudowy ^{2) 1m²}	Klasa odporności ogniowej ³⁾	System specjalny
	Nida	Grubość [mm]	Oznaczenie wg normy	Rozstaw wiszących MFC2330 [mm]	Rozstaw profili głównych MFCP44 [mm]	Rozstaw profili nośnych MFCC50 [mm]	Wełna mineralna	Grubość [mm]	Gęstość [kg/m³]					
DK/MFC/25/Expert	Expert	2x12,5	A	1000	1000	400	szklana / skalna	150	10	0,22	95	19,0	-	-
DK/MFC/25/Woda ⁴⁾	Woda	2x12,5	H2	1000	1000	400	szklana / skalna	150	10	0,22	95	20,0	-	-
DK/MFC/25/Ogień+	Ogień Plus	2x12,5	DF	1000	1000	400	szklana / skalna	150	10	0,22	95	23,0	REI45	-
DK/MFC/25/WodaOgień+	Woda Ogień Plus	2x12,5	DFH2	1000	1000	400	szklana / skalna	150	10	0,22	95	23,0	REI45	-
DK/MFC/25/Twarda	Twarda	2x12,5	DEFH1IR	1000	1000	400	szklana / skalna	150	10	0,22	95	28,0	REI45	●
DK/MFC/25/Hydro	Hydro	2x12,5	GMFH1I	1000	1000	400	szklana / skalna	150	10	0,22	95	24,0	REI45	●
DK/MFC/30/Ogień+	Ogień Plus	2x15,0	DF	1000	1000	400	szklana / skalna	150	10	0,22	100	30,0	REI60	-
DK/MFC/30/Twarda	Twarda	2x15,0	DEFH1IR	1000	1000	400	szklana / skalna	150	10	0,22	100	34,0	REI60	●
DK/MFC/30/Hydro	Hydro	2x15,0	GMFH1I	1000	1000	400	szklana / skalna	150	10	0,22	100	30,0	REI60	●
DK/MFC/37,5/Ogień+	Ogień Plus	3x12,5	DF	1000	1000	400	szklana / skalna	150	10	0,22	107,5	33,0	REI60	-
DK/MFC/37,5/WodaOgień+	Woda Ogień Plus	3x12,5	DFH2	1000	1000	400	szklana / skalna	150	10	0,22	107,5	33,0	REI60	-
DK/MFC/37,5/Twarda	Twarda	3x12,5	DEFH1IR	1000	1000	400	szklana / skalna	150	10	0,22	107,5	42,0	REI60	●
DK/MFC/37,5/Hydro	Hydro	3x12,5	GMFH1I	1000	1000	400	szklana / skalna	150	10	0,22	107,5	36,0	REI60	●

¹⁾ Współczynnik przenikania ciepła dla wełny mineralnej o gr. 200 mm.

²⁾ Ciężar nie uwzględnia masy materiału izolacyjnego.

³⁾ Klasyfikacja ogniowa LBO-039-KZ/21.

⁴⁾ W pomieszczeniach o wilgotności względnej powietrza do 85% w sekcjach narożnych na intensywne działanie wody zaleca się stosowanie płyt gipsowych z włóknami Nida Hydro (płaszczyzny poziome i pionowe w okolicach wanny, prysznic itp.)

ZUŻYCIE MATERIAŁÓW NA 1M² ZABUDOWY DACHÓW SKOŚNYCH W SYSTEMIE NIDA DACH

Nazwa materiału	J.m.	Typ systemu Nida										
		DK/MFC/25/Expert ⁵⁾	DK/MFC/25/Ogień+ ⁶⁾	DK/MFC/25/Twarda	DK/MFC/25/Hydro	DK/MFC/30/Ogień+	DK/MFC/30/Twarda	DK/MFC/30/Hydro	DK/MFC/37,5/Ogień+ ⁶⁾	DK/MFC/37,5/Twarda	DK/MFC/37,5/Hydro	
Zużycie materiału na 1m²												
Płyta Nida Expert 12,5 mm	m²	2,0	-	-	-	-	-	-	-	-	-	-
Płyta Nida Ogień Plus 12,5 mm	m²	-	2,0	-	-	-	-	-	3,0	-	-	-
Płyta Nida Twarda 12,5 mm	m²	-	-	2,0	-	-	-	-	-	3,0	-	-
Płyta Nida Hydro 12,5 mm	m²	-	-	-	2,0	-	-	-	-	-	3,0	-
Płyta Nida Ogień Plus 15,0 mm	m²	-	-	-	-	2,0	-	-	-	-	-	-
Płyta Nida Twarda 15,0 mm	m²	-	-	-	-	-	2,0	-	-	-	-	-
Płyta Nida Hydro 15,0 mm	m²	-	-	-	-	-	-	2,0	-	-	-	-
Profil Nida MFCE26	mb	0,6	0,6	0,6	0,6	0,6	0,6	0,6	0,6	0,6	0,6	0,6
Profil Nida MFCP44	mb	1,3	1,3	1,3	1,3	1,3	1,3	1,3	1,3	1,3	1,3	1,3
Profil Nida MFCC50	mb	2,6	2,6	2,6	2,6	2,6	2,6	2,6	2,6	2,6	2,6	2,6
Kątownik sufitowy MFC2330	szt.	0,5	0,5	0,5	0,5	0,5	0,5	0,5	0,5	0,5	0,5	0,5
Kolek rozporowy ⁷⁾	szt.	0,6	0,6	0,6	0,6	0,6	0,6	0,6	0,6	0,6	0,6	0,6
Wkręty do drewna Nida 3,5x35 mm	szt.	3,1	3,1	3,1	3,1	3,1	3,1	3,1	3,1	3,1	3,1	3,1
Wkręty samowierzące FLAT HEAD 4,2x13 mm do blachy 1 mm	szt.	11,0	11,0	11,0	11,0	11,0	11,0	11,0	11,0	11,0	11,0	11,0
Blachowkręty Nida 3,5x25 mm	szt.	6,0	6,0	-	-	6,0	-	-	6,0	-	-	-
Blachowkręty Nida 3,5x35 mm	szt.	18,0	18,0	-	-	-	-	-	6,0	-	-	-
Blachowkręty Nida 3,5x45 mm	szt.	-	-	-	-	18,0	-	-	-	-	-	-
Blachowkręty Nida 3,5x55 mm	szt.	-	-	-	-	-	-	-	18,0	-	-	-
Wkręty FixDens 4,2x25 mm	szt.	-	-	6,0	-	-	-	6,0	-	-	6,0	-
Wkręty FixDens 4,2x42 mm	szt.	-	-	18,0	-	-	-	18,0	-	-	6,0	-
Wkręty FixDens 4,2x60 mm	szt.	-	-	-	-	-	-	-	-	-	18,0	-
Blachowkręty Nida Hydro C5 3,5x25 mm	szt.	-	-	-	6,0	-	-	6,0	-	-	-	6,0
Blachowkręty Nida Hydro C5 3,5x41 mm	szt.	-	-	-	18,0	-	-	18,0	-	-	-	6,0
Blachowkręty Nida Hydro C5 3,5x55 mm	szt.	-	-	-	-	-	-	-	-	-	18,0	-
Taśma zbrojąca Nida	mb	1,4	1,4	1,4	1,4	1,4	1,4	1,4	1,4	1,4	1,4	1,4
Gips szpachlowy Nida Start	kg	0,6	0,6	-	-	0,6	-	-	0,9	-	-	-
Gips szpachlowy Nida Finish	kg	0,1	0,1	-	-	0,1	-	-	0,1	-	-	-
Gotowa masa szpachlowa Nida Hydromix ⁸⁾	kg	-	-	0,7	0,7	-	-	0,7	0,7	-	1,0	1,0
Paroizolacja ⁹⁾	m²	1,0	1,0	1,0	1,0	1,0	1,0	1,0	1,0	1,0	1,0	1,0
Wełna mineralna ⁹⁾	m²	1,0	1,0	1,0	1,0	1,0	1,0	1,0	1,0	1,0	1,0	1,0
Membrana paroprzepuszczalna ⁹⁾	m²	1,1	1,1	1,1	1,1	1,1	1,1	1,1	1,1	1,1	1,1	1,1

⁵⁾ Alternatywnie stosować płyty Nida Woda.

⁶⁾ Alternatywnie stosować płytę Nida Woda Ogień Plus.

⁷⁾ Typ elementu kotwiącego dobrać indywidualnie pod względem typu podłoża oraz całkowitego ciężaru zabudowy.

⁸⁾ W przypadku płyt gipsowo-włókowych z włóknami Nida Twarda alternatywnie stosować gips szpachlowy Nida Max.

⁹⁾ Zastosowane wg wymagań.

Normy zużycia nie uwzględniają strat materiałowych.

obudowy pionów instalacyjnych

Systemy obudowy pionów instalacyjnych stosuje się najczęściej w celu ukrycia tych pionów, występujących w każdym budynku bez względu na jego funkcję i przeznaczenie. Z uwagi na możliwość przenoszenia dymu lub ognia z kondygnacji objętej pożarem na inne poziomy budynku pionów instalacyjnych, biegnące zwykle przez wszystkie piętra obiektu, muszą być odpowiednio zabezpieczone. W tym celu stosuje się systemy oparte na płytach gipsowo-kartonowych Nida Ogień Plus (Typ DF) lub Nida Woda Ogień (Typ DFH2) o grubościach 12,5 mm, 15 mm, 20 mm lub 25 mm, moco-

wanych do pośredniej konstrukcji nośnej z profili metalowych Nida C lub bezpośrednio do ścian i stropów pomieszczenia bez konstrukcji nośnej. Systemy obudów pionów instalacyjnych z wykorzystaniem płyt gipsowych Nida pozwalają zabezpieczyć przed przenoszeniem ognia tą drogą do klasy odporności ogniowej EI 120. Dodatkową funkcją tych systemów może być również ochrona akustyczna pomieszczeń od dźwięków dochodzących z wnętrza szybu, spowodowanych np. przepływem powietrza, systemem kanalizacyjnym czy wibracją instalacji.

spis rozdziału

1014	62,5A50; 65A50
1016	75A50; 77,5A50; 80A50
1018	87,5A50; 95A50
1020	100A50; 105A50; 110A50
1022	87,5A75; 90A75
1024	100A75; 102,5A75; 105A75
1026	112,5A75; 120A75
1028	125A75; 130A75; 135A75
1030	112,5A100; 115A100
1032	125A100; 127,5A100; 130A100
1034	137,5A100; 145A100
1036	150A100; 155A100; 160A100
1038	80AA50; 105AA75; 130AA100
1040	87,5AA50; 112,5AA75; 137,5AA100
1042	87,5UU75; 100UU75
1044	112,5UU100; 125UU100
1046	100UU75; 105UU75
1048	125UU100; 130UU100
1050	62,5A/UAR50; 65A/UAR50
1052	75A/UAR50; 77,5A/UAR50; 80A/UAR50
1054	87,5A/UAR50; 95A/UAR50
1056	100A/UAR50; 105A/UAR50; 110A/UAR50
1058	87,5A/UAR75; 90A/UAR75
1060	100A/UAR75; 102,5A/UAR75; 105A/UAR75
1062	112,5A/UAR75; 120A/UAR75
1064	125A/UAR75; 130A/UAR75; 135A/UAR75
1066	112,5A/UAR100; 115A/UAR100
1068	125A/UAR100; 127,5A/UAR100; 130A/UAR100
1070	137,5A/UAR100; 145A/UAR100
1072	150A/UAR100; 155A/UAR100; 160A/UAR100
1074	62,5AA/UAR50; 65AA/UAR50
1076	75AA/UAR50; 77,5AA/UAR50; 80AA/UAR50
1078	87,5AA/UAR50; 95AA/UAR50
1080	100AA/UAR50; 105AA/UAR50; 110AA/UAR50
1082	87,5AA/UAR75; 90AA/UAR75
1084	100AA/UAR75; 102,5AA/UAR75; 105AA/UAR75
1086	112,5AA/UAR75; 120AA/UAR75
1088	125AA/UAR75; 130AA/UAR75; 135AA/UAR75
1090	112,5AA/UAR100; 115AA/UAR100
1092	125AA/UAR100; 127,5AA/UAR100; 130AA/UAR100
1094	137,5AA/UAR100; 145AA/UAR100
1096	150AA/UAR100; 155AA/UAR100; 160AA/UAR100
1100	25; 27,5; 30
1102	37,5; 45
1104	50; 55; 60

nida Szacht / indeks systemów

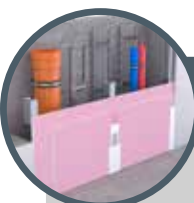

Page	Nazwa systemu Nida Szacht	Posycie płytami gipsowymi			Konstrukcja nośna	Materiał izolacyjny			Maksymalna wysokość ¹⁾	Izolacyjność akustyczna			Ciężar zabudowy 1m ²	Klasa odporności ogniowej ²⁾	System specjalny	
		Nida	Grubość [mm]	Oznaczenie wg normy		Typ profilu Nida	Rozstaw osiowy profili Nida [mm]	W zakresie izolacyjności akustycznej								
								Włena mineralna		Grubość [mm]	Gęstość [kg/m ³]	[mm]				Rw [dB]
SYSTEMY OBUDOWY PIONÓW INSTALACYJNYCH NA KONSTRUKCJI NOŚNEJ NIDA C50																
1015	62,5A50/Expert	Expert	12,5	A	C50	600	szklana/skalna	50	12	3000	34	32	28	11,0	-	-
1015	62,5A50/Woda ²⁾	Woda	12,5	H2	C50	600	szklana/skalna	50	12	3000	34	32	28	11,0	-	-
1015	62,5A50/Ogień+	Ogień Plus	12,5	DF	C50	600	szklana/skalna	50	12	3000	36	34	30	13,0	-	-
1015	62,5A50/WodaOgień+	Woda Ogień Plus	12,5	DFH2	C50	600	szklana/skalna	50	12	3000	36	34	30	13,0	-	-
1015	62,5A50/Cicha	Cicha	12,5	DFH1R	C50	600	szklana/skalna	50	12	3000	36	34	30	16,0	-	●
1015	62,5A50/Twarda	Twarda	12,5	DEFH1R	C50	600	szklana/skalna	50	12	3000	36	34	30	16,0	-	●
1015	62,5A50/Hydro	Hydro	12,5	GMFH1I	C50	600	szklana/skalna	50	12	3000	36	34	30	14,0	-	●
1015	65A50/Ogień+	Ogień Plus	15	DF	C50	600	szklana/skalna	50	12	3000	36	34	30	16,0	-	-
1015	65A50/Twarda	Twarda	15	DEFH1R	C50	600	szklana/skalna	50	12	3000	36	34	30	18,0	-	●
1015	65A50/Hydro	Hydro	15	GMFH1I	C50	600	szklana/skalna	50	12	3000	36	34	30	16,0	-	●
1017	75A50/Expert	Expert	2x12,5	A	C50	600	szklana/skalna	50	12	2800	37	35	31	19,0	-	-
1017	75A50/Woda ³⁾	Woda	2x12,5	H2	C50	600	szklana/skalna	50	12	2800	37	35	31	19,0	-	-
1017	75A50/OgieńTypF	Ogień Typ F	2x12,5	F	C50	600	szklana/skalna	50	12	2800	37	35	31	20,0	(R)EI30	-
1017	75A50/Ogień+	Ogień Plus	2x12,5	DF	C50	600	szklana/skalna	50	12	2800	40	38	35	23,0	(R)EI30	-
1017	75A50/WodaOgień+	Woda Ogień Plus	2x12,5	DFH2	C50	600	szklana/skalna	50	12	2800	40	38	35	23,0	(R)EI30	-
1017	75A50/Cicha	Cicha	2x12,5	DFH1R	C50	600	szklana/skalna	50	12	2800	40	38	35	28,0	(R)EI30	●
1017	75A50/Twarda	Twarda	2x12,5	DEFH1R	C50	600	szklana/skalna	50	12	2800	40	38	35	28,0	(R)EI30	●
1017	75A50/Hydro	Hydro	2x12,5	GMFH1I	C50	600	szklana/skalna	50	12	2800	40	38	35	24,0	(R)EI30	●
1017	77,5A50/Ogień+ ⁴⁾	Ogień Plus	1x12,5+1x15,0	DF	C50	600	szklana/skalna	50	12	3000	40	38	35	27,0	(R)EI60	-
1017	80A50/Ogień+	Ogień Plus	2x15,0	DF	C50	600	szklana/skalna	50	12	3000	41	40	37	30,0	(R)EI60	-
1017	80A50/Twarda	Twarda	2x15,0	DEFH1R	C50	600	szklana/skalna	50	12	3000	41	40	37	33,0	(R)EI60	●
1017	80A50/Hydro	Hydro	2x15,0	GMFH1I	C50	600	szklana/skalna	50	12	3000	41	40	37	30,0	(R)EI60	●
1019	87,5A50/Ogień+	Ogień Plus	3x12,5	DF	C50	600	szklana/skalna	50	12	3000	41	40	37	33,0	(R)EI60	-
1019	87,5A50/WodaOgień+	Woda Ogień Plus	3x12,5	DFH2	C50	600	szklana/skalna	50	12	3000	41	40	37	33,0	(R)EI60	-
1019	87,5A50/Cicha	Cicha	3x12,5	DFH1R	C50	600	szklana/skalna	50	12	3000	41	40	37	41,0	(R)EI60	●
1019	87,5A50/Twarda	Twarda	3x12,5	DEFH1R	C50	600	szklana/skalna	50	12	3000	41	40	37	41,0	(R)EI60	●
1019	87,5A50/Hydro	Hydro	3x12,5	GMFH1I	C50	600	szklana/skalna	50	12	3000	41	40	37	35,0	(R)EI60	●
1019	95A50/Ogień+ ⁵⁾	Ogień Plus	3x15,0	DF	C50	600	szklana/skalna	50	12	3000	41	40	37	43,0	(R)EI120	-
1019	95A50/WodaOgień+ ⁵⁾	Woda Ogień Plus	3x15,0	DFH2	C50	600	szklana/skalna	50	12	3000	41	40	37	43,0	(R)EI120	-
1021	100A50/Ogień+	Ogień Plus	4x12,5	DF	C50	600	szklana/skalna	50	14	3250	41	40	38	43,0	(R)EI90	-
1021	100A50/WodaOgień+	Woda Ogień Plus	4x12,5	DFH2	C50	600	szklana/skalna	50	14	3250	41	40	38	43,0	(R)EI90	-
1021	100A50/Cicha	Cicha	4x12,5	DFH1R	C50	600	szklana/skalna	50	14	3250	41	40	38	54,0	(R)EI90	●
1021	100A50/Twarda	Twarda	4x12,5	DEFH1R	C50	600	szklana/skalna	50	14	3250	41	40	38	54,0	(R)EI90	●
1021	100A50/Hydro	Hydro	4x12,5	GMFH1I	C50	600	szklana/skalna	50	14	3250	41	40	38	46,0	(R)EI90	●
1021	105A50/Ogień+	Ogień Plus	2x12,5 + 2x15,0	DF	C50	600	szklana/skalna	50	14	3250	41	40	38	50,0	(R)EI120	-
1021	110A50/Ogień+	Ogień Plus	4x15,0	DF	C50	600	szklana/skalna	50	14	3500	42	41	39	57,0	(R)EI120	-
1021	110A50/Twarda	Twarda	4x15,0	DEFH1R	C50	600	szklana/skalna	50	14	3500	42	41	39	65,0	(R)EI120	●
1021	110A50/Hydro	Hydro	4x15,0	GMFH1I	C50	600	szklana/skalna	50	14	3500	42	41	39	57,0	(R)EI120	●

¹⁾ Maksymalna wysokość według opinii technicznej ITB 1060/12/R33NK.

²⁾ Klasyfikacja ogniowa LBO-073-KZ/22.

³⁾ W pomieszczeniach o wilgotności względnej powietrza do 85% w sekcjach narożnych na intensywne działanie wody zaleca się stosowanie płyt gipsowych z włóknami Nida Hydro (płaszczyny poziome i pionowe w okolicach wanny, prysznic itp.)

⁴⁾ W systemie w klasie odporności ogniowej (R)EI60 w konfiguracji 1x12,5 mm + 1x15,0 mm możliwość zamiany płyty Nida Ogień Plus typ DF tylko na płytę Nida Woda Ogień Plus typ DFH2.

⁵⁾ W systemach w klasie odporności ogniowej (R)EI120 w konfiguracji 3x15,0 mm brak możliwości zamiany płyt.



Page	Nazwa systemu Nida Szacht	Posycie płytami gipsowymi			Konstrukcja nośna	Materiał izolacyjny			Maksymalna wysokość ¹⁾	Izolacyjność akustyczna			Ciężar zabudowy 1m ²	Klasa odporności ogniowej ²⁾	System specjalny	
		Nida	Grubość [mm]	Oznaczenie wg normy		Typ profilu Nida	Rozstaw osiowy profili Nida [mm]	W zakresie izolacyjności akustycznej								
								Włena mineralna		Grubość [mm]	Gęstość [kg/m ³]	[mm]				Rw [dB]
SYSTEMY OBUDOWY PIONÓW INSTALACYJNYCH NA KONSTRUKCJI NOŚNEJ NIDA C75																
1023	87,5A75/Expert	Expert	12,5	A	C75	600	szklana/skalna	50	12	4000	34	32	28	11,0	-	-
1023	87,5A75/Woda ²⁾	Woda	12,5	H2	C75	600	szklana/skalna	50	12	4000	34	32	28	11,0	-	-
1023	87,5A75/Ogień+	Ogień Plus	12,5	DF	C75	600	szklana/skalna	50	12	4000	36	34	30	13,0	-	-
1023	87,5A75/WodaOgień+	Woda Ogień Plus	12,5	DFH2	C75	600	szklana/skalna	50	12	4000	36	34	30	13,0	-	-
1023	87,5A75/Cicha	Cicha	12,5	DFH1R	C75	600	szklana/skalna	50	12	4000	36	34	30	16,0	-	●
1023	87,5A75/Twarda	Twarda	12,5	DEFH1R	C75	600	szklana/skalna	50	12	4000	36	34	30	16,0	-	●
1023	87,5A75/Hydro	Hydro	12,5	GMFH1I	C75	600	szklana/skalna	50	12	4000	36	34	30	14,0	-	●
1023	90A75/Ogień+	Ogień Plus	15	DF	C75	600	szklana/skalna	50	12	4000	36	34	30	16,0	-	-
1023	90A75/Twarda	Twarda	15	DEFH1R	C75	600	szklana/skalna	50	12	4000	36	34	30	18,0	-	●
1023	90A75/Hydro	Hydro	15	GMFH1I	C75	600	szklana/skalna	50	12	4000	36	34	30	16,0	-	●
1025	100A75/Expert	Expert	2x12,5	A	C75	600	szklana/skalna	50	12	3500	37	35	31	19,0	-	-
1025	100A75/Woda ³⁾	Woda	2x12,5	H2	C75	600	szklana/skalna	50	12	3500	37	35	31	19,0	-	-
1025	100A75/OgieńTypF	Ogień Typ F	2x12,5	F	C75	600	szklana/skalna	50	12	4000	37	35	31	20,0	(R)EI30	-
1025	100A75/Ogień+	Ogień Plus	2x12,5	DF	C75	600	szklana/skalna	50	12	3500	40	38	35	23,0	(R)EI30	-
1025	100A75/WodaOgień+	Woda Ogień Plus	2x12,5	DFH2	C75	600	szklana/skalna	50	12	3500	40	38	35	23,0	(R)EI30	-
1025	100A75/Cicha	Cicha	2x12,5	DFH1R	C75	600	szklana/skalna	50	12	3500	40	38	35	28,0	(R)EI30	●
1025	100A75/Twarda	Twarda	2x12,5	DEFH1R	C75	600	szklana/skalna	50	12	3500	40	38	35	28,0	(R)EI30	●
1025	100A75/Hydro	Hydro	2x12,5	GMFH1I	C75	600	szklana/skalna	50	12	3500	40	38	35	24,0	(R)EI30	●
1025	102,5A75/Ogień+ ⁴⁾	Ogień Plus	1x12,5+1x15,0	DF	C75	600	szklana/skalna	50	12	4000	40	38	35	27,0	(R)EI60	-
1025	105A75/Ogień+	Ogień Plus	2x15,0	DF	C75	600	szklana/skalna	50	12	4000	41	40	37	30,0	(R)EI60	-
1025	105A75/Twarda	Twarda	2x15,0	DEFH1R	C75	600	szklana/skalna	50	12	4000	41	40	37	33,0	(R)EI60	●
1025	105A75/Hydro	Hydro	2x15,0	GMFH1I	C75	600	szklana/skalna	50	12	4000	41	40	37	30,0	(R)EI60	●
1027	112,5A75/Ogień+	Ogień Plus	3x12,5	DF	C75	600	szklana/skalna	50	12	4000	41	40	37	33,0	(R)EI60	-
1027	112,5A75/WodaOgień+	Woda Ogień Plus	3x12,5	DFH2	C75	600	szklana/skalna	50	12	4000	41	40	37	33,0	(R)EI60	-
1027	112,5A75/Cicha	Cicha	3x12,5	DFH1R	C75	600	szklana/skalna	50	12	4000	41	40	37	41,0	(R)EI60	●
1027	112,5A75/Twarda	Twarda	3x12,5	DEFH1R	C75	600	szklana/skalna	50	12	4000	41	40	37	41,0	(R)EI60	●
1027	112,5A75/Hydro	Hydro	3x12,5	GMFH1I	C75	600	szkl									



Page	Nazwa systemu Nida Szacht	Posycie płytami gipsowymi			Konstrukcja nośna		Materiał izolacyjny			Maksymalna wysokość ¹⁾	Izolacyjność akustyczna			Ciężar zabudowy 1m ²	Klasa odporności ogniowej ²⁾	System specjalny	
		Nida	Grubość [mm]	Oznaczenie wg normy	Typ profilu Nida	Rozstaw osiowy profili Nida [mm]	W zakresie izolacyjności akustycznej				[mm]	Rw [dB]	Ra1 [dB]				Ra2 [dB]
							Włna mineralna	Grubość [mm]	Gęstość [kg/m ³]								
SYSTEMY OBUDOWY PIONÓW INSTALACYJNYCH NA KONSTRUKCJI NOŚNEJ NIDA C100																	
1031	112,5A100/Expert	Expert	12,5	A	C100	600	szklana/skalna	50	12	5000	34	32	28	12,0	-	-	
1031	112,5A100/Woda ²⁾	Woda	12,5	H2	C100	600	szklana/skalna	50	12	5000	34	32	28	12,0	-	-	
1031	112,5A100/Ogień+	Ogień Plus	12,5	DF	C100	600	szklana/skalna	50	12	5000	36	34	30	14,0	-	-	
1031	112,5A100/WodaOgień+	Woda Ogień Plus	12,5	DFH2	C100	600	szklana/skalna	50	12	5000	36	34	30	14,0	-	-	
1031	112,5A100/Cicha	Cicha	12,5	DFH1IR	C100	600	szklana/skalna	50	12	5000	36	34	30	17,0	-	●	
1031	112,5A100/Twarda	Twarda	12,5	DEFH1IR	C100	600	szklana/skalna	50	12	5000	36	34	30	17,0	-	●	
1031	112,5A100/Hydro	Hydro	12,5	GMFH1I	C100	600	szklana/skalna	50	12	5000	36	34	30	15,0	-	●	
1031	115A100/Ogień+	Ogień Plus	15	DF	C100	600	szklana/skalna	50	12	5000	36	34	30	17,0	-	-	
1031	115A100/Twarda	Twarda	15	DEFH1IR	C100	600	szklana/skalna	50	12	5000	36	34	30	19,0	-	●	
1031	115A100/Hydro	Hydro	15	GMFH1I	C100	600	szklana/skalna	50	12	5000	36	34	30	17,0	-	●	
1033	125A100/Expert	Expert	2x12,5	A	C100	600	szklana/skalna	50	12	4500	37	35	31	20,0	-	-	
1033	125A100/Woda ³⁾	Woda	2x12,5	H2	C100	600	szklana/skalna	50	12	4500	37	35	31	20,0	-	-	
1033	125A100/OgieńTypF	Ogień Typ F	2x12,5	F	C100	600	szklana/skalna	50	12	5000	37	35	31	21,0	(R)EI30	-	
1033	125A100/Ogień+	Ogień Plus	2x12,5	DF	C100	600	szklana/skalna	50	12	4500	40	38	35	24,0	(R)EI30	-	
1033	125A100/WodaOgień+	Woda Ogień Plus	2x12,5	DFH2	C100	600	szklana/skalna	50	12	4500	40	38	35	24,0	(R)EI30	-	
1033	125A100/Cicha	Cicha	2x12,5	DFH1IR	C100	600	szklana/skalna	50	12	4500	40	38	35	29,0	(R)EI30	●	
1033	125A100/Twarda	Twarda	2x12,5	DEFH1IR	C100	600	szklana/skalna	50	12	4500	40	38	35	29,0	(R)EI30	●	
1033	125A100/Hydro	Hydro	2x12,5	GMFH1I	C100	600	szklana/skalna	50	12	4500	40	38	35	25,0	(R)EI30	●	
1033	127,5A100/Ogień+ ⁴⁾	Ogień Plus	1x12,5+1x15,0	DF	C100	600	szklana/skalna	50	12	5000	40	38	35	28,0	(R)EI60	-	
1033	130A100/Ogień+	Ogień Plus	2x15,0	DF	C100	600	szklana/skalna	50	12	5000	41	40	37	31,0	(R)EI60	-	
1033	130A100/Twarda	Twarda	2x15,0	DEFH1IR	C100	600	szklana/skalna	50	12	5000	41	40	37	34,0	(R)EI60	●	
1033	130A100/Hydro	Hydro	2x15,0	GMFH1I	C100	600	szklana/skalna	50	12	5000	41	40	37	31,0	(R)EI60	●	
1035	137,5A100/Ogień+	Ogień Plus	3x12,5	DF	C100	600	szklana/skalna	100	12	5000	45	44	39	34,0	(R)EI60	-	
1035	137,5A100/WodaOgień+	Woda Ogień Plus	3x12,5	DFH2	C100	600	szklana/skalna	100	12	5000	45	44	39	34,0	(R)EI60	-	
1035	137,5A100/Cicha	Cicha	3x12,5	DFH1IR	C100	600	szklana/skalna	100	12	5000	45	44	39	42,0	(R)EI60	●	
1035	137,5A100/Twarda	Twarda	3x12,5	DEFH1IR	C100	600	szklana/skalna	100	12	5000	45	44	39	42,0	(R)EI60	●	
1035	137,5A100/Hydro	Hydro	3x12,5	GMFH1I	C100	600	szklana/skalna	100	12	5000	45	44	39	36,0	(R)EI60	●	
1035	145A100/Ogień+ ⁵⁾	Ogień Plus	3x15,0	DF	C100	600	szklana/skalna	100	12	5000	45	44	39	44,0	(R)EI120	-	
1035	145A100/WodaOgień+ ⁵⁾	Woda Ogień Plus	3x15,0	DFH2	C100	600	szklana/skalna	100	12	5000	45	44	39	44,0	(R)EI120	-	
1037	150A100/Ogień+	Ogień Plus	4x12,5	DF	C100	600	szklana/skalna	100	14	5000	44	42	39	44,0	(R)EI90	-	
1037	150A100/WodaOgień+	Woda Ogień Plus	4x12,5	DFH2	C100	600	szklana/skalna	100	14	5000	44	42	39	44,0	(R)EI90	-	
1037	150A100/Cicha	Cicha	4x12,5	DFH1IR	C100	600	szklana/skalna	100	14	5000	44	42	39	55,0	(R)EI90	●	
1037	150A100/Twarda	Twarda	4x12,5	DEFH1IR	C100	600	szklana/skalna	100	14	5000	44	42	39	55,0	(R)EI90	●	
1037	150A100/Hydro	Hydro	4x12,5	GMFH1I	C100	600	szklana/skalna	100	14	5000	44	42	39	47,0	(R)EI90	●	
1037	155A100/Ogień+	Ogień Plus	2x12,5 + 2x15,0	DF	C100	600	szklana/skalna	100	14	5000	44	42	39	51,0	(R)EI120	-	
1037	160A100/Ogień+	Ogień Plus	4x15,0	DF	C100	600	szklana/skalna	100	14	5500	45	44	40	58,0	(R)EI120	-	
1037	160A100/Twarda	Twarda	4x15,0	DEFH1IR	C100	600	szklana/skalna	100	14	5500	45	44	40	66,0	(R)EI120	●	
1037	160A100/Hydro	Hydro	4x15,0	GMFH1I	C100	600	szklana/skalna	100	14	5500	45	44	40	58,0	(R)EI120	●	

¹⁾ Maksymalna wysokość według opinii technicznej ITB 1060/12/R33NK.

²⁾ Klasyfikacja ogniowa LBO-D73-KZ/22.

³⁾ W pomieszczeniach o wilgotności względnej powietrza do 85% w sekcjach narożnych na intensywne działanie wody zaleca się stosowanie płyt gipsowych z włóknami Nida Hydro (płaszczyzny poziome i pionowe w okolicach wanny, prysznic itp.)

⁴⁾ W systemie w klasie odporności ogniowej (R)EI60 w konfiguracji 1x12,5 mm + 1x15,0 mm możliwość zamiany płyty Nida Ogień Plus typ DF tylko na płytę Nida Woda Ogień Plus typ DFH2.

⁵⁾ W systemach w klasie odporności ogniowej (R)EI120 w konfiguracji 3x15,0 mm brak możliwości zamiany płyt.



Page	Nazwa systemu Nida Szacht	Posycie płytami gipsowymi			Konstrukcja nośna		Materiał izolacyjny			Maksymalna wysokość ¹⁾	Izolacyjność akustyczna			Ciężar zabudowy 1m ²	Klasa odporności ogniowej ²⁾	System specjalny	
		Nida	Grubość [mm]	Oznaczenie wg normy	Typ profilu Nida	Rozstaw osiowy profili Nida [mm]	W zakresie izolacyjności akustycznej				[mm]	Rw [dB]	Ra1 [dB]				Ra2 [dB]
							Włna mineralna	Grubość [mm]	Gęstość [kg/m ³]								
SYSTEMY OBUDOWY PIONÓW INSTALACYJNYCH NA KONSTRUKCJI NOŚNEJ NIDA CC50, CC75, CC100																	
1039	80AA50/Ogień+	Ogień Plus	2x15,0	DF	2xC50	600	opcja	-	-	5500	-	-	-	31,0	(R)EI60	-	
1039	80AA50/Twarda	Twarda	2x15,0	DEFH1IR	2xC50	600	opcja	-	-	5500	-	-	-	34,0	(R)EI60	●	
1039	80AA50/Hydro	Hydro	2x15,0	GMFH1I	2xC50	600	opcja	-	-	5500	-	-	-	31,0	(R)EI60	●	
1039	105AA75/Ogień+	Ogień Plus	2x15,0	DF	2xC75	600	opcja	-	-	6000	-	-	-	31,0	(R)EI60	-	
1039	105AA75/Twarda	Twarda	2x15,0	DEFH1IR	2xC75	600	opcja	-	-	6000	-	-	-	34,0	(R)EI60	●	
1039	105AA75/Hydro	Hydro	2x15,0	GMFH1I	2xC75	600	opcja	-	-	6000	-	-	-	31,0	(R)EI60	●	
1039	130AA100/Ogień+	Ogień Plus	2x15,0	DF	2xC100	600	opcja	-	-	6500	-	-	-	32,0	(R)EI60	-	
1039	130AA100/Twarda	Twarda	2x15,0	DEFH1IR	2xC100	600	opcja	-	-	6500	-	-	-	35,0	(R)EI60	●	
1039	130AA100/Hydro	Hydro	2x15,0	GMFH1I	2xC100	600	opcja	-	-	6500	-	-	-	32,0	(R)EI60	●	
1041	87,5AA50/Ogień+ ³⁾	Ogień Plus	3x12,5	DF	2xC50	600	opcja	-	-	5500	-	-	-	33,0	(R)EI60	-	
1041	87,5AA50/WodaOgień+	Woda Ogień Plus	3x12,5	DFH2	2xC50	600	opcja	-	-	5500	-	-	-	33,0	(R)EI60	-	
1041	87,5AA50/Twarda	Twarda	3x12,5	DEFH1IR	2xC50	600	opcja	-	-	5500	-	-	-	41,0	(R)EI60	●	
1041	87,5AA50/Hydro	Hydro	3x12,5	GMFH1I	2xC50	600	opcja	-	-	5500	-	-	-	35,0	(R)EI60	●	
1041	112,5AA75/Ogień+ ³⁾	Ogień Plus	3x12,5	DF	2xC75	600	opcja	-	-	6000	-	-	-	33,0	(R)EI60	-	
1041	112,5AA75/WodaOgień+	Woda Ogień Plus	3x12,5	DFH2	2xC75	600	opcja	-	-	6000	-	-	-	33,0	(R)EI60	-	
1041	112,5AA75/Twarda	Twarda	3x12,5	DEFH1IR	2xC75	600	opcja	-	-	6000	-	-	-	41,0	(R)EI60	●	
1041	112,5AA75/Hydro	Hydro	3x12,5	GMFH1I	2xC75	600	opcja	-	-	6000	-	-	-	35,0	(R)EI60	●	
1041	137,5AA100/Ogień+ ³⁾	Ogień Plus	3x12,5	DF	2xC100	600	opcja	-	-	6500	-	-	-	34,0	(R)EI60	-	
1041	137,5AA100/WodaOgień+	Woda Ogień Plus	3x12,5	DFH2	2xC100	600	opcja	-	-	6500	-	-	-	34,0	(R)EI60	-	
1041	137,5AA100/Twarda	Twarda	3x12,5	DEFH1IR	2xC100	600	opcja	-	-	6500	-	-	-	42,0	(R)EI60	●	
1041	137,5AA100/Hydro	Hydro	3x12,5	GMFH1I	2xC100	600	opcja	-	-	6500	-	-	-	36,0	(R)EI60	●	

¹⁾ Maksymalna wysokość według opinii technicznej ITB 1060/12/R33NK.

²⁾ Klasyfikacja ogniowa LBO-073-KZ/22.

³⁾ Możliwość zamiany na płytę Nida Cicha typ DFH1IR. W przypadku zamiany płyt, do montażu stosować wkręty do płyt Nida Twarda.

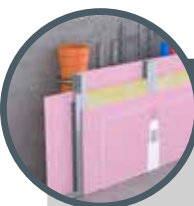

Page	Nazwa systemu Nida Szacht	Poszycie płytami gipsowymi			Konstrukcja nośna			Materiał izolacyjny			Maksymalna wysokość ¹⁾	Izolacyjność akustyczna ²⁾			Ciężar zabudowy 1m ²	Klasa odporności ogniowej ³⁾	System specjalny			
		Nida	Grubość [mm]	Oznaczenie wg normy	Typ profilu Nida	Typ profilu pomocniczego Nida	Rozstaw osiowy profili Nida [mm]	W zakresie izolacyjności akustycznej i ogniowej				[mm]	Rw [dB]	Ra1 [dB]				Ra2 [dB]	[kg]	[min]
								Włena mineralna	Grubość [mm]	Gęstość [kg/m ³]										
SYSTEMY OBUDOWY PIONÓW INSTALACYJNYCH NA KONSTRUKCJI NOŚNEJ NIDA UU75, UU100																				
1043	87,5UU75/Ogień+	Ogień Plus	1x12,5 + 1x12,5	DF	2xU75	2xUD27	600	skalna	50	29	5210	43	39	32	26,0	(R)EI60	●			
1043	87,5UU75/WodaOgień+	Woda Ogień Plus	1x12,5 + 1x12,5	DFH2	2xU75	2xUD27	600	skalna	50	29	5210	43	39	32	26,0	(R)EI60	●			
1043	87,5UU75/Twarda	Twarda	1x12,5 + 1x12,5	DEFH1IR	2xU75	2xUD27	600	skalna	50	29	5210	46	42	35	31,0	(R)EI60	●			
1043	87,5UU75/Hydro	Hydro	1x12,5 + 1x12,5	GMFH1I	2xU75	2xUD27	600	skalna	50	29	5210	44	39	32	27,0	(R)EI60	●			
1043	100UU75/Ogień+	Ogień Plus	1x12,5 + 2x12,5	DF	2xU75	2xUD27	600	skalna	50	29	5400	48	44	36	37,0	(R)EI90	●			
1043	100UU75/WodaOgień+	Woda Ogień Plus	1x12,5 + 2x12,5	DFH2	2xU75	2xUD27	600	skalna	50	29	5400	48	44	36	37,0	(R)EI90	●			
1043	100UU75/Twarda	Twarda	1x12,5 + 2x12,5	DEFH1IR	2xU75	2xUD27	600	skalna	50	29	5400	52	48	41	44,0	(R)EI90	●			
1043	100UU75/Hydro	Hydro	1x12,5 + 2x12,5	GMFH1I	2xU75	2xUD27	600	skalna	50	29	5400	49	45	37	38,0	(R)EI90	●			
1045	112,5UU100/Ogień+	Ogień Plus	1x12,5 + 1x12,5	DF	2xU100	2xUD27	600	skalna	50	29	6420	45	40	33	27,0	(R)EI60	●			
1045	112,5UU100/WodaOgień+	Woda Ogień Plus	1x12,5 + 1x12,5	DFH2	2xU100	2xUD27	600	skalna	50	29	6420	45	40	33	27,0	(R)EI60	●			
1045	112,5UU100/Twarda	Twarda	1x12,5 + 1x12,5	DEFH1IR	2xU100	2xUD27	600	skalna	50	29	6420	49	45	38	32,0	(R)EI60	●			
1045	112,5UU100/Hydro	Hydro	1x12,5 + 1x12,5	GMFH1I	2xU100	2xUD27	600	skalna	50	29	6420	46	42	35	28,0	(R)EI60	●			
1045	125UU100/Ogień+	Ogień Plus	1x12,5 + 2x12,5	DF	2xU100	2xUD27	600	skalna	50	29	6500	50	46	39	38,0	(R)EI90	●			
1045	125UU100/WodaOgień+	Woda Ogień Plus	1x12,5 + 2x12,5	DFH2	2xU100	2xUD27	600	skalna	50	29	6500	50	46	39	38,0	(R)EI90	●			
1045	125UU100/Twarda	Twarda	1x12,5 + 2x12,5	DEFH1IR	2xU100	2xUD27	600	skalna	50	29	6500	54	51	44	45,0	(R)EI90	●			
1045	125UU100/Hydro	Hydro	1x12,5 + 2x12,5	GMFH1I	2xU100	2xUD27	600	skalna	50	29	6500	51	48	41	39,0	(R)EI90	●			
1047	100UU75/Expert	Expert	2x12,5 + 2x12,5	A	2xU75	2xUD27	600	szklana/skalna	50	10	6000	47	43	35	40,0	-	-			
1047	100UU75/Woda	Woda	2x12,5 + 2x12,5	H2	2xU75	2xUD27	600	szklana/skalna	50	10	6000	47	43	35	40,0	-	-			
1047	105UU75/Ogień+	Ogień Plus	2x12,5 + 2x15,0	DF	2xU75	2xUD27	600	skalna	50	15	6000	51	47	39	55,0	(R)EI90	●			
1047	105UU75/Ogień+	Ogień Plus	2x12,5 + 2x15,0	DF	2xU75	2xUD27	600	skalna	50	50	6000	54	50	42	55,0	(R)EI120	●			
1047	105UU75/WodaOgień+	Woda Ogień Plus	2x12,5 + 2x15,0	DFH2	2xU75	2xUD27	600	skalna	50	50	6000	54	50	42	55,0	(R)EI120	●			
1047	105UU75/Twarda	Twarda	2x12,5 + 2x15,0	DEFH1IR	2xU75	2xUD27	600	skalna	50	50	6000	59	55	47	65,0	(R)EI120	●			
1047	105UU75/Hydro	Hydro	2x12,5 + 2x15,0	GMFH1I	2xU75	2xUD27	600	skalna	50	50	6000	56	51	44	56,5	(R)EI120	●			
1049	125UU100/Expert	Expert	2x12,5 + 2x12,5	A	2xU100	2xUD27	600	szklana/skalna	50	10	6000	50	46	39	40,0	-	-			
1049	125UU100/Woda	Woda	2x12,5 + 2x12,5	H2	2xU100	2xUD27	600	szklana/skalna	50	10	6000	50	46	39	40,0	-	-			
1049	130UU100/Ogień+	Ogień Plus	2x12,5 + 2x15,0	DF	2xU100	2xUD27	600	skalna	50	15	6000	54	50	44	55,0	(R)EI90	●			
1049	130UU100/Ogień+	Ogień Plus	2x12,5 + 2x15,0	DF	2xU100	2xUD27	600	skalna	50	50	6000	56	53	46	55,0	(R)EI120	●			
1049	130UU100/WodaOgień+	Woda Ogień Plus	2x12,5 + 2x15,0	DFH2	2xU100	2xUD27	600	skalna	50	50	6000	56	53	46	55,0	(R)EI120	●			
1049	130UU100/Twarda	Twarda	2x12,5 + 2x15,0	DEFH1IR	2xU100	2xUD27	600	skalna	50	50	6000	60	58	51	65,0	(R)EI120	●			
1049	130UU100/Hydro	Hydro	2x12,5 + 2x15,0	GMFH1I	2xU100	2xUD27	600	skalna	50	50	6000	58	54	48	56,5	(R)EI120	●			

¹⁾ Maksymalna wysokość według opinii technicznej ITB 1060/12/R33NK.

²⁾ Izolacyjność akustyczna określono na podstawie symulacji akustycznych - INSUL.

³⁾ Klasyfikacja ogniowa LBO-073-KZ/22.



Page	Nazwa systemu Nida Szacht	Poszycie płytami gipsowymi			Konstrukcja nośna			Materiał izolacyjny			Maksymalna wysokość ¹⁾	Izolacyjność akustyczna ²⁾			Ciężar zabudowy 1m ²	Klasa odporności ogniowej ³⁾	System specjalny		
		Nida	Grubość [mm]	Oznaczenie wg normy	Typ profilu Nida	Rozstaw osiowy profili Nida [mm]	W zakresie izolacyjności akustycznej			[mm]		Rw [dB]	Ra1 [dB]	Ra2 [dB]				[kg]	[min]
							Włena mineralna	Grubość [mm]	Gęstość [kg/m ³]										
SYSTEMY OBUDOWY PIONÓW INSTALACYJNYCH NA KONSTRUKCJI NOŚNEJ NIDA UAR50																			
1051	62,5A/UAR50/Expert	Expert	12,5	A	UAR50	600	szklana/skalna	50	12	3880	34	32	28	12,0	-	-			
1051	62,5A/UAR50/Woda ³⁾	Woda	12,5	H2	UAR50	600	szklana/skalna	50	12	3880	34	32	28	12,0	-	-			
1051	62,5A/UAR50/Ogień+	Ogień Plus	12,5	DF	UAR50	600	szklana/skalna	50	12	3880	36	34	30	14,0	-	-			
1051	62,5A/UAR50/WodaOgień+	Woda Ogień Plus	12,5	DFH2	UAR50	600	szklana/skalna	50	12	3880	36	34	30	14,0	-	-			
1051	62,5A/UAR50/Cicha	Cicha	12,5	DFH1IR	UAR50	600	szklana/skalna	50	12	3880	36	34	30	17,0	-	●			
1051	62,5A/UAR50/Twarda	Twarda	12,5	DEFH1IR	UAR50	600	szklana/skalna	50	12	3880	36	34	30	17,0	-	●			
1051	62,5A/UAR50/Hydro	Hydro	12,5	GMFH1I	UAR50	600	szklana/skalna	50	12	3880	36	34	30	15,0	-	●			
1051	65A/UAR50/Ogień+	Ogień Plus	15	DF	UAR50	600	szklana/skalna	50	12	3880	36	34	30	18,0	-	-			
1051	65A/UAR50/Twarda	Twarda	15	DEFH1IR	UAR50	600	szklana/skalna	50	12	3880	36	34	30	20,0	-	●			
1051	65A/UAR50/Hydro	Hydro	15	GMFH1I	UAR50	600	szklana/skalna	50	12	3880	36	34	30	18,0	-	●			
1053	75A/UAR50/Expert	Expert	2x12,5	A	UAR50	600	szklana/skalna	50	12	4050	37	35	31	20,0	-	-			
1053	75A/UAR50/Woda ³⁾	Woda	2x12,5	H2	UAR50	600	szklana/skalna	50	12	4050	37	35	31	20,0	-	-			
1053	75A/UAR50/OgieńTypF	Ogień Typ F	2x12,5	F	UAR50	600	szklana/skalna	50	12	4050	37	35	31	22,0	(R)EI30	-			
1053	75A/UAR50/Ogień+	Ogień Plus	2x12,5	DF	UAR50	600	szklana/skalna	50	12	4050	40	38	35	24,0	(R)EI30	-			
1053	75A/UAR50/WodaOgień+	Woda Ogień Plus	2x12,5	DFH2	UAR50	600	szklana/skalna	50	12	4050	40	38	35	24,0	(R)EI30	-			
1053	75A/UAR50/Cicha	Cicha	2x12,5	DFH1IR	UAR50	600	szklana/skalna	50	12	4050	40	38	35	30,0	(R)EI30	●			
1053	75A/UAR50/Twarda	Twarda	2x12,5	DEFH1IR	UAR50	600	szklana/skalna	50	12	4050	40	38	35	30,0	(R)EI30	●			
1053	75A/UAR50/Hydro	Hydro	2x12,5	GMFH1I	UAR50	600	szklana/skalna	50	12	4050	40	38	35	26,0	(R)EI30	●			
1053	77,5A/UAR50/Ogień+ ⁴⁾	Ogień Plus	1x12,5+1x15,0	DF	UAR50	600	szklana/skalna	50	12	4050	40	38	35	28,0	(R)EI60	-			
1053	80A/UAR50/Ogień+	Ogień Plus	2x15,0	DF	UAR50	600	szklana/skalna	50	12	4050	41	40	37	31,0	(R)EI60	-			
1053	80A/UAR50/Twarda	Twarda	2x15,0	DEFH1IR	UAR50	600	szklana/skalna	50	12	4050	41	40	37	35,0	(R)EI60	●			
1053	80A/UAR50/Hydro	Hydro	2x15,0	GMFH1I	UAR50	600	szklana/skalna	50	12	4050	41	40	37	31,0	(R)EI60	●			
1055	87,5A/UAR50/Ogień+	Ogień Plus	3x12,5	DF	UAR50	600	szklana/skalna	50	12	4050	41	40	37	34,0	(R)EI60	-			
1055	87,5A/UAR50/WodaOgień+	Woda Ogień Plus	3x12,5	DFH2	UAR50	600	szklana/skalna	50	12	4050	41	40	37	34,0	(R)EI60	-			
1055	87,5A/UAR50/Cicha	Cicha	3x12,5	DFH1IR	UAR50	600	szklana/skalna	50	50	4050	41	40	37	43,0	(R)EI60	●			
1055	87,5A/UAR50/Twarda	Twarda	3x12,5	DEFH1IR	UAR50	600	szklana/skalna	50	50	4050	41	40	37	43,0	(R)EI60	●			
1055	87,5A/UAR50/Hydro	Hydro	3x12,5	GMFH1I	UAR50	600	szklana/skalna	50	12	4050	41	40	37	37,0	(R)EI60	●			
1055	95A/UAR50/Ogień+ ⁵⁾	Ogień Plus	3x15,0	DF	UAR50	600	szklana/skalna	50	12	4050	41	40	37	45,0	(R)EI120	-			
1055	95A/UAR50/WodaOgień+ ⁵⁾	Woda Ogień Plus	3x15,0	DFH2	UAR50	600	szklana/skalna	50	12	4050	41	40	37	45,0	(R)EI120	-			
1057	100A/UAR50/Ogień+	Ogień Plus	4x12,5	DF	UAR50	600	szklana/skalna	50	14	4050	41	40	38	45,0	(R)EI90	-			
1057	100A/UAR50/WodaOgień+	Woda Ogień Plus	4x12,5	DFH2	UAR50	600	szklana/skalna	50	14	4050	41	40	38	45,0	(R)EI90	-			
1057	100A/UAR50																		



Page	Nazwa systemu Nida Szacht	Posycie płytami gipsowymi			Konstrukcja nośna	Materiał izolacyjny			Maksymalna wysokość ¹⁾	Izolacyjność akustyczna			Ciężar zabudowy 1m ²	Klasa odporności ogniowej ²⁾	System specjalny	
		Nida	Grubość [mm]	Oznaczenie wg normy		Typ profilu Nida	Rozstaw osiowy profili Nida [mm]	W zakresie izolacyjności akustycznej								
								Włna mineralna		Grubość [mm]	Gęstość [kg/m ³]	[mm]				Rw [dB]
SYSTEMY OBUDOWY PIONÓW INSTALACYJNYCH NA KONSTRUKCJI NOŚNEJ NIDA UAR75																
1059	87,5A/UAR75/Expert	Expert	12,5	A	UAR75	600	szklana/skalna	50	12	5130	34	32	28	13,0	-	-
1059	87,5A/UAR75/Woda ³⁾	Woda	12,5	H2	UAR75	600	szklana/skalna	50	12	5130	34	32	28	13,0	-	-
1059	87,5A/UAR75/Ogień+	Ogień Plus	12,5	DF	UAR75	600	szklana/skalna	50	12	5130	36	34	30	15,0	-	-
1059	87,5A/UAR75/WodaOgień+	Woda Ogień Plus	12,5	DFH2	UAR75	600	szklana/skalna	50	12	5130	36	34	30	15,0	-	-
1059	87,5A/UAR75/Cicha	Cicha	12,5	DFH1IR	UAR75	600	szklana/skalna	75	50	5130	36	34	30	18,0	-	●
1059	87,5A/UAR75/Twarda	Twarda	12,5	DEFH1IR	UAR75	600	szklana/skalna	75	50	5130	36	34	30	18,0	-	●
1059	87,5A/UAR75/Hydro	Hydro	12,5	GMFH1I	UAR75	600	szklana/skalna	50	12	5130	36	34	30	16,0	-	●
1059	90A/UAR75/Ogień+	Ogień Plus	15,0	DF	UAR75	600	szklana/skalna	50	12	5130	36	34	30	18,0	-	-
1059	90A/UAR75/Twarda	Twarda	15,0	DEFH1IR	UAR75	600	szklana/skalna	75	50	5130	36	34	30	20,0	-	●
1059	90A/UAR75/Hydro	Hydro	15,0	GMFH1I	UAR75	600	szklana/skalna	50	12	5130	36	34	30	18,0	-	●
1061	100A/UAR75/Expert	Expert	2x12,5	A	UAR75	600	szklana/skalna	50	12	5170	37	35	31	21,0	-	-
1061	100A/UAR75/Woda ³⁾	Woda	2x12,5	H2	UAR75	600	szklana/skalna	50	12	5170	37	35	31	21,0	-	-
1061	100A/UAR75/OgieńTypF	Ogień Typ F	2x12,5	F	UAR75	600	szklana/skalna	50	12	5170	37	35	31	23,0	(R)EI30	-
1061	100A/UAR75/Ogień+	Ogień Plus	2x12,5	DF	UAR75	600	szklana/skalna	50	12	5170	40	38	35	25,0	(R)EI30	-
1061	100A/UAR75/WodaOgień+	Woda Ogień Plus	2x12,5	DFH2	UAR75	600	szklana/skalna	50	12	5170	40	38	35	25,0	(R)EI30	-
1061	100A/UAR75/Cicha	Cicha	2x12,5	DFH1IR	UAR75	600	szklana/skalna	50	12	5170	40	38	35	31,0	(R)EI30	●
1061	100A/UAR75/Twarda	Twarda	2x12,5	DEFH1IR	UAR75	600	szklana/skalna	50	12	5170	40	38	35	31,0	(R)EI30	●
1061	100A/UAR75/Hydro	Hydro	2x12,5	GMFH1I	UAR75	600	szklana/skalna	50	12	5170	40	38	35	27,0	(R)EI30	●
1061	102,5A/UAR75/Ogień+ ⁴⁾	Ogień Plus	1x12,5+1x15,0	DF	UAR75	600	szklana/skalna	50	12	5170	40	38	35	29,0	(R)EI60	-
1061	105A/UAR75/Ogień+	Ogień Plus	2x15,0	DF	UAR75	600	szklana/skalna	50	12	5170	41	40	37	32,0	(R)EI60	-
1061	105A/UAR75/Twarda	Twarda	2x15,0	DEFH1IR	UAR75	600	szklana/skalna	50	12	5170	41	40	37	36,0	(R)EI60	●
1061	105A/UAR75/Hydro	Hydro	2x15,0	GMFH1I	UAR75	600	szklana/skalna	50	12	5170	41	40	37	32,0	(R)EI60	●
1063	112,5A/UAR75/Ogień+	Ogień Plus	3x12,5	DF	UAR75	600	szklana/skalna	50	12	5170	41	40	37	35,0	(R)EI60	-
1063	112,5A/UAR75/WodaOgień+	Woda Ogień Plus	3x12,5	DFH2	UAR75	600	szklana/skalna	50	12	5170	41	40	37	35,0	(R)EI60	-
1063	112,5A/UAR75/Cicha	Cicha	3x12,5	DFH1IR	UAR75	600	szklana/skalna	75	50	5170	41	40	37	44,0	(R)EI60	●
1063	112,5A/UAR75/Twarda	Twarda	3x12,5	DEFH1IR	UAR75	600	szklana/skalna	75	50	5170	41	40	37	44,0	(R)EI60	●
1063	112,5A/UAR75/Hydro	Hydro	3x12,5	GMFH1I	UAR75	600	szklana/skalna	50	12	5170	41	40	37	38,0	(R)EI60	●
1063	120A/UAR75/Ogień+ ⁵⁾	Ogień Plus	3x15,0	DF	UAR75	600	szklana/skalna	75	12	5170	41	40	37	46,0	(R)EI120	-
1063	120A/UAR75/WodaOgień+ ⁵⁾	Woda Ogień Plus	3x15,0	DFH2	UAR75	600	szklana/skalna	75	12	5170	41	40	37	46,0	(R)EI120	-
1065	125A/UAR75/Ogień+	Ogień Plus	4x12,5	DF	UAR75	600	szklana/skalna	75	14	5170	43	41	38	46,0	(R)EI90	-
1065	125A/UAR75/WodaOgień+	Woda Ogień Plus	4x12,5	DFH2	UAR75	600	szklana/skalna	75	14	5170	43	41	38	46,0	(R)EI90	-
1065	125A/UAR75/Cicha	Cicha	4x12,5	DFH1IR	UAR75	600	szklana/skalna	75	50	5170	43	41	38	57,0	(R)EI90	●
1065	125A/UAR75/Twarda	Twarda	4x12,5	DEFH1IR	UAR75	600	szklana/skalna	75	50	5170	43	41	38	57,0	(R)EI90	●
1065	125A/UAR75/Hydro	Hydro	4x12,5	GMFH1I	UAR75	600	szklana/skalna	75	14	5170	43	41	38	49,0	(R)EI90	●
1065	130A/UAR75/Ogień+	Ogień Plus	2x12,5+2x15,0	DF	UAR75	600	szklana/skalna	75	14	5170	43	41	38	53,0	(R)EI120	-
1065	135A/UAR75/Ogień+	Ogień Plus	4x15,0	DF	UAR75	600	szklana/skalna	75	14	5170	44	42	40	60,0	(R)EI120	-
1065	135A/UAR75/Twarda	Twarda	4x15,0	DEFH1IR	UAR75	600	szklana/skalna	75	50	5170	44	42	40	68,0	(R)EI120	●
1065	135A/UAR75/Hydro	Hydro	4x15,0	GMFH1I	UAR75	600	szklana/skalna	75	14	5170	44	42	40	60,0	(R)EI120	●

¹⁾ Maksymalna wysokość według opinii technicznej ITB 1060/12/R33NK.

²⁾ Klasyfikacja ogniowa LBO-073-KZ/22.

³⁾ W pomieszczeniach o wilgotności względnej powietrza do 85% w sekcjach narożnych na intensywne działanie wody zaleca się stosowanie płyt gipsowych z włóknami Nida Hydro (płaszczyzny poziome i pionowe w okolicach wanny, prysznic itp.)

⁴⁾ W systemie w klasie odporności ogniowej (R)EI60 w konfiguracji 1x12,5 mm + 1x15,0 mm możliwość zamiany płyty Nida Ogień Plus typ DF tylko na płytę Nida Woda Ogień Plus typ DFH2.

⁵⁾ W systemach w klasie odporności ogniowej (R)EI120 w konfiguracji 3x15,0 mm brak możliwości zamiany płyt.



Page	Nazwa systemu Nida Szacht	Posycie płytami gipsowymi			Konstrukcja nośna	Materiał izolacyjny			Maksymalna wysokość ¹⁾	Izolacyjność akustyczna			Ciężar zabudowy 1m ²	Klasa odporności ogniowej ²⁾	System specjalny	
		Nida	Grubość [mm]	Oznaczenie wg normy		Typ profilu Nida	Rozstaw osiowy profili Nida [mm]	W zakresie izolacyjności akustycznej								
								Włna mineralna		Grubość [mm]	Gęstość [kg/m ³]	[mm]				Rw [dB]
SYSTEMY OBUDOWY PIONÓW INSTALACYJNYCH NA KONSTRUKCJI NOŚNEJ NIDA UAR100																
1067	112,5A/UAR100/Expert	Expert	12,5	A	UAR100	600	szklana/skalna	50	12	6170	34	32	28	14,0	-	-
1067	112,5A/UAR100/Woda ³⁾	Woda	12,5	H2	UAR100	600	szklana/skalna	50	12	6170	34	32	28	14,0	-	-
1067	112,5A/UAR100/Ogień+	Ogień Plus	12,5	DF	UAR100	600	szklana/skalna	50	12	6170	36	34	30	16,0	-	-
1067	112,5A/UAR100/WodaOgień+	Woda Ogień Plus	12,5	DFH2	UAR100	600	szklana/skalna	50	12	6170	36	34	30	16,0	-	-
1067	112,5A/UAR100/Cicha	Cicha	12,5	DFH1IR	UAR100	600	szklana/skalna	50	12	6170	36	34	30	19,0	-	●
1067	112,5A/UAR100/Twarda	Twarda	12,5	DEFH1IR	UAR100	600	szklana/skalna	50	12	6170	36	34	30	19,0	-	●
1067	112,5A/UAR100/Hydro	Hydro	12,5	GMFH1I	UAR100	600	szklana/skalna	50	12	6170	36	34	30	16,0	-	●
1067	115A/UAR100/Ogień+	Ogień Plus	15	DF	UAR100	600	szklana/skalna	50	12	6170	36	34	30	19,0	-	-
1067	115A/UAR100/Twarda	Twarda	15	DEFH1IR	UAR100	600	szklana/skalna	50	12	6170	36	34	30	21,0	-	●
1067	115A/UAR100/Hydro	Hydro	15	GMFH1I	UAR100	600	szklana/skalna	50	12	6170	36	34	30	19,0	-	●
1069	125A/UAR100/Expert	Expert	2x12,5	A	UAR100	600	szklana/skalna	50	12	6250	37	35	31	22,0	-	-
1069	125A/UAR100/Woda ³⁾	Woda	2x12,5	H2	UAR100	600	szklana/skalna	50	12	6250	37	35	31	22,0	-	-
1069	125A/UAR100/OgieńTypF	Ogień Typ F	2x12,5	F	UAR100	600	szklana/skalna	50	12	6170	37	35	31	24,0	(R)EI30	-
1069	125A/UAR100/Ogień+	Ogień Plus	2x12,5	DF	UAR100	600	szklana/skalna	50	12	6170	40	38	35	26,0	(R)EI30	-
1069	125A/UAR100/WodaOgień+	Woda Ogień Plus	2x12,5	DFH2	UAR100	600	szklana/skalna	50	12	6170	40	38	35	26,0	(R)EI30	-
1069	125A/UAR100/Cicha	Cicha	2x12,5	DFH1IR	UAR100	600	szklana/skalna	50	12	6170	40	38	35	32,0	(R)EI30	●
1069	125A/UAR100/Twarda	Twarda	2x12,5	DEFH1IR	UAR100	600	szklana/skalna	50	12	6170	40	38	35	32,0	(R)EI30	●
1069	125A/UAR100/Hydro	Hydro	2x12,5	GMFH1I	UAR100	600	szklana/skalna	50	12	6170	40	38	35	27,0	(R)EI30	●
1069	127,5A/UAR100/Ogień+ ⁴⁾	Ogień Plus	1x12,5+1x15,0	DF	UAR100	600	szklana/skalna	50	12	6170	40	38	35	30,0	(R)EI60	-
1069	130A/UAR100/Ogień+	Ogień Plus	2x15,0	DF	UAR100	600	szklana/skalna	50	12	6170	41	40	37	33,0	(R)EI60	-
1069	130A/UAR100/Twarda	Twarda	2x15,0	DEFH1IR	UAR100	600	szklana/skalna	50	12	6170	41	40	37	37,0	(R)EI60	●
1069	130A/UAR100/Hydro	Hydro	2x15,0	GMFH1I	UAR100	600	szklana/skalna	50	12	6170	41	40	37	33,0	(R)EI60	●
1071	137,5A/UAR100/Ogień+	Ogień Plus	3x12,5	DF	UAR100	600	szklana/skalna	100	12	6170	45	44	39	36,0	(R)EI60	-
1071	137,5A/UAR100/WodaOgień+	Woda Ogień Plus	3x12,5	DFH2	UAR100	600	szklana/skalna	100	12	6170	45	44	39	36,0	(R)EI60	-
1071	137,5A/UAR100/Cicha	Cicha	3x12,5	DFH1IR	UAR100	600	szklana/skalna	100	12	6170	45	44	39	45,0	(R)EI60	●



Page	Nazwa systemu Nida Szacht	Posycie płytami gipsowymi			Konstrukcja nośna		Materiał izolacyjny			Maksymalna wysokość ¹⁾	Izolacyjność akustyczna			Ciężar zabudowy 1m ²	Klasa odporności ogniowej ²⁾	System specjalny	
		Nida	Grubość [mm]	Oznaczenie wg normy	Typ profilu Nida	Rozstaw osiowy profili Nida [mm]	W zakresie izolacyjności akustycznej				[mm]	Rw [dB]	Ra1 [dB]				Ra2 [dB]
							Włna mineralna	Grubość [mm]	Gęstość [kg/m ³]								
SYSTEMY OBUDOWY PIONÓW INSTALACYJNYCH NA NA ZDWOJONEJ KONSTRUKCJI NOŚNEJ NIDA UAR50																	
1075	62,5AA/UAR50/Expert	Expert	12,5	A	2xUAR50	600	opcja	-	-	5000	-	-	-	15,0	-	-	
1075	62,5AA/UAR50/Woda ³⁾	Woda	12,5	H2	2xUAR50	600	opcja	-	-	5000	-	-	-	15,0	-	-	
1075	62,5AA/UAR50/Ogień+	Ogień Plus	12,5	DF	2xUAR50	600	opcja	-	-	5000	-	-	-	17,0	-	-	
1075	62,5AA/UAR50/WodaOgień+	Woda Ogień Plus	12,5	DFH2	2xUAR50	600	opcja	-	-	5000	-	-	-	17,0	-	-	
1075	62,5AA/UAR50/Cicha	Cicha	12,5	DFH1IR	2xUAR50	600	opcja	-	-	5000	-	-	-	20,0	-	●	
1075	62,5AA/UAR50/Twarda	Twarda	12,5	DEFH1IR	2xUAR50	600	opcja	-	-	5000	-	-	-	20,0	-	●	
1075	62,5AA/UAR50/Hydro	Hydro	12,5	GMFH1I	2xUAR50	600	opcja	-	-	5000	-	-	-	18,0	-	●	
1075	65AA/UAR50/Ogień+	Ogień Plus	15,0	DF	2xUAR50	600	opcja	-	-	5000	-	-	-	21,0	-	-	
1075	65AA/UAR50/Twarda	Twarda	15,0	DEFH1IR	2xUAR50	600	opcja	-	-	5000	-	-	-	23,0	-	●	
1075	65AA/UAR50/Hydro	Hydro	15,0	GMFH1I	2xUAR50	600	opcja	-	-	5000	-	-	-	21,0	-	●	
1077	75AA/UAR50/Expert	Expert	2x12,5	A	2xUAR50	600	opcja	-	-	5310	-	-	-	23,0	-	-	
1077	75AA/UAR50/Woda ³⁾	Woda	2x12,5	H2	2xUAR50	600	opcja	-	-	5310	-	-	-	23,0	-	-	
1077	75AA/UAR50/OgieńTypF	Ogień Typ F	2x12,5	F	2xUAR50	600	opcja	-	-	5310	-	-	-	25,0	(R)EI30	-	
1077	75AA/UAR50/Ogień+	Ogień Plus	2x12,5	DF	2xUAR50	600	opcja	-	-	5310	-	-	-	27,0	(R)EI30	-	
1077	75AA/UAR50/WodaOgień+	Woda Ogień Plus	2x12,5	DFH2	2xUAR50	600	opcja	-	-	5310	-	-	-	27,0	(R)EI30	-	
1077	75AA/UAR50/Cicha	Cicha	2x12,5	DFH1IR	2xUAR50	600	opcja	-	-	5310	-	-	-	33,0	(R)EI30	●	
1077	75AA/UAR50/Twarda	Twarda	2x12,5	DEFH1IR	2xUAR50	600	opcja	-	-	5310	-	-	-	33,0	(R)EI30	●	
1077	75AA/UAR50/Hydro	Hydro	2x12,5	GMFH1I	2xUAR50	600	opcja	-	-	5310	-	-	-	29,0	(R)EI30	●	
1077	77,5AA/UAR50/Ogień+ ⁴⁾	Ogień Plus	1x12,5+1x15,0	DF	2xUAR50	600	opcja	-	-	5310	-	-	-	31,0	(R)EI60	-	
1077	80AA/UAR50/Ogień+	Ogień Plus	2x15,0	DF	2xUAR50	600	opcja	-	-	5310	-	-	-	34,0	(R)EI60	-	
1077	80AA/UAR50/Twarda	Twarda	2x15,0	DEFH1IR	2xUAR50	600	opcja	-	-	5310	-	-	-	38,0	(R)EI60	●	
1077	80AA/UAR50/Hydro	Hydro	2x15,0	GMFH1I	2xUAR50	600	opcja	-	-	5310	-	-	-	34,0	(R)EI60	●	
1079	87,5AA/UAR50/Ogień+	Ogień Plus	3x12,5	DF	2xUAR50	600	opcja	-	-	5310	-	-	-	38,0	(R)EI60	-	
1079	87,5AA/UAR50/WodaOgień+	Woda Ogień Plus	3x12,5	DFH2	2xUAR50	600	opcja	-	-	5310	-	-	-	38,0	(R)EI60	-	
1079	87,5AA/UAR50/Cicha	Cicha	3x12,5	DFH1IR	2xUAR50	600	opcja	-	-	5310	-	-	-	46,0	(R)EI60	●	
1079	87,5AA/UAR50/Twarda	Twarda	3x12,5	DEFH1IR	2xUAR50	600	opcja	-	-	5310	-	-	-	46,0	(R)EI60	●	
1079	87,5AA/UAR50/Hydro	Hydro	3x12,5	GMFH1I	2xUAR50	600	opcja	-	-	5310	-	-	-	40,0	(R)EI60	●	
1079	95AA/UAR50/Ogień+ ⁵⁾	Ogień Plus	3x15,0	DF	2xUAR50	600	opcja	-	-	5310	-	-	-	48,0	(R)EI120	-	
1079	95AA/UAR50/WodaOgień+ ⁵⁾	Woda Ogień Plus	3x15,0	DFH2	2xUAR50	600	opcja	-	-	5310	-	-	-	48,0	(R)EI120	-	
1081	100AA/UAR50/Ogień+	Ogień Plus	4x12,5	DF	2xUAR50	600	opcja	-	-	5310	-	-	-	48,0	(R)EI90	-	
1081	100AA/UAR50/WodaOgień+	Woda Ogień Plus	4x12,5	DFH2	2xUAR50	600	opcja	-	-	5310	-	-	-	48,0	(R)EI90	-	
1081	100AA/UAR50/Cicha	Cicha	4x12,5	DFH1IR	2xUAR50	600	opcja	-	-	5310	-	-	-	59,0	(R)EI90	●	
1081	100AA/UAR50/Twarda	Twarda	4x12,5	DEFH1IR	2xUAR50	600	opcja	-	-	5310	-	-	-	59,0	(R)EI90	●	
1081	100AA/UAR50/Hydro	Hydro	4x12,5	GMFH1I	2xUAR50	600	opcja	-	-	5310	-	-	-	51,0	(R)EI90	●	
1081	105AA/UAR50/Ogień+	Ogień Plus	2x12,5+2x15,0	DF	2xUAR50	600	opcja	-	-	5310	-	-	-	55,0	(R)EI120	-	
1081	110AA/UAR50/Ogień+	Ogień Plus	4x15,0	DF	2xUAR50	600	opcja	-	-	5310	-	-	-	62,0	(R)EI120	-	
1081	110AA/UAR50/Twarda	Twarda	4x15,0	DEFH1IR	2xUAR50	600	opcja	-	-	5310	-	-	-	69,0	(R)EI120	●	
1081	110AA/UAR50/Hydro	Hydro	4x15,0	GMFH1I	2xUAR50	600	opcja	-	-	5310	-	-	-	62,0	(R)EI120	●	

¹⁾ Maksymalna wysokość według opinii technicznej ITB 1060/12/R33NK.

²⁾ Klasyfikacja ogniowa LBO-073-KZ/22.

³⁾ W pomieszczeniach o wilgotności względnej powietrza do 85% w sekcjach narożnych na intensywne działanie wody zaleca się stosowanie płyt gipsowych z włóknami Nida Hydro (płaszczyny poziome i pionowe w okolicach wanny, prysznic itp.)

⁴⁾ W systemie w klasie odporności ogniowej (R)EI60 w konfiguracji 1x12,5 mm + 1x15,0 mm możliwość zamiany płyty Nida Ogień Plus typ DF tylko na płytę Nida Woda Ogień Plus typ DFH2.

⁵⁾ W systemach w klasie odporności ogniowej (R)EI120 w konfiguracji 3x15,0 mm brak możliwości zamiany płyt.



Page	Nazwa systemu Nida Szacht	Posycie płytami gipsowymi			Konstrukcja nośna		Materiał izolacyjny			Maksymalna wysokość ¹⁾	Izolacyjność akustyczna			Ciężar zabudowy 1m ²	Klasa odporności ogniowej ²⁾	System specjalny	
		Nida	Grubość [mm]	Oznaczenie wg normy	Typ profilu Nida	Rozstaw osiowy profili Nida [mm]	W zakresie izolacyjności akustycznej				[mm]	Rw [dB]	Ra1 [dB]				Ra2 [dB]
							Włna mineralna	Grubość [mm]	Gęstość [kg/m ³]								
SYSTEMY OBUDOWY PIONÓW INSTALACYJNYCH NA NA ZDWOJONEJ KONSTRUKCJI NOŚNEJ NIDA UAR75																	
1083	87,5AA/UAR75/Expert	Expert	12,5	A	2xUAR75	600	opcja	-	-	6590	-	-	-	17,0	-	-	
1083	87,5AA/UAR75/Woda ³⁾	Woda	12,5	H2	2xUAR75	600	opcja	-	-	6590	-	-	-	17,0	-	-	
1083	87,5AA/UAR75/Ogień+	Ogień Plus	12,5	DF	2xUAR75	600	opcja	-	-	6500	-	-	-	19,0	-	-	
1083	87,5AA/UAR75/WodaOgień+	Woda Ogień Plus	12,5	DFH2	2xUAR75	600	opcja	-	-	6500	-	-	-	19,0	-	-	
1083	87,5AA/UAR75/Cicha	Cicha	12,5	DFH1IR	2xUAR75	600	opcja	-	-	6500	-	-	-	21,0	-	●	
1083	87,5AA/UAR75/Twarda	Twarda	12,5	DEFH1IR	2xUAR75	600	opcja	-	-	6500	-	-	-	21,0	-	●	
1083	87,5AA/UAR75/Hydro	Hydro	12,5	GMFH1I	2xUAR75	600	opcja	-	-	6500	-	-	-	19,0	-	●	
1083	90AA/UAR75/Ogień+	Ogień Plus	15,0	DF	2xUAR75	600	opcja	-	-	6500	-	-	-	22,0	-	-	
1083	90AA/UAR75/Twarda	Twarda	15,0	DEFH1IR	2xUAR75	600	opcja	-	-	6500	-	-	-	24,0	-	●	
1083	90AA/UAR75/Hydro	Hydro	15,0	GMFH1I	2xUAR75	600	opcja	-	-	6500	-	-	-	22,0	-	●	
1085	100AA/UAR75/Expert	Expert	2x12,5	A	2xUAR75	600	opcja	-	-	6760	-	-	-	25,0	-	-	
1085	100AA/UAR75/Woda ³⁾	Woda	2x12,5	H2	2xUAR75	600	opcja	-	-	6760	-	-	-	25,0	-	-	
1085	100AA/UAR75/OgieńTypF	Ogień Typ F	2x12,5	F	2xUAR75	600	opcja	-	-	6500	-	-	-	26,0	(R)EI30	-	
1085	100AA/UAR75/Ogień+	Ogień Plus	2x12,5	DF	2xUAR75	600	opcja	-	-	6500	-	-	-	29,0	(R)EI30	-	
1085	100AA/UAR75/WodaOgień+	Woda Ogień Plus	2x12,5	DFH2	2xUAR75	600	opcja	-	-	6500	-	-	-	29,0	(R)EI30	-	
1085	100AA/UAR75/Cicha	Cicha	2x12,5	DFH1IR	2xUAR75	600	opcja	-	-	6500	-	-	-	34,0	(R)EI30	●	
1085	100AA/UAR75/Twarda	Twarda	2x12,5	DEFH1IR	2xUAR75	600	opcja	-	-	6500	-	-	-	34,0	(R)EI30	●	
1085	100AA/UAR75/Hydro	Hydro	2x12,5	GMFH1I	2xUAR75	600	opcja	-	-	6500	-	-	-	31,0	(R)EI30	●	
1085	102,5AA/UAR75/Ogień+ ⁴⁾	Ogień Plus	1x12,5+1x15,0	DF	2xUAR75	600	opcja	-	-	6500	-	-	-	33,0	(R)EI60	-	
1085	105AA/UAR75/Ogień+	Ogień Plus	2x15,0	DF	2xUAR75	600	opcja	-	-	6500	-	-	-	36,0	(R)EI60	-	
1085	105AA/UAR75/Twarda	Twarda	2x15,0	DEFH1IR	2xUAR75	600	opcja	-	-	6500	-	-	-	40,0	(R)EI60	●	
1085	105AA/UAR75/Hydro	Hydro	2x15,0	GMFH1I	2xUAR75	600	opcja	-	-	6500	-	-	-	36,0	(R)EI60	●	
1087	112,5AA/UAR75/Ogień+	Ogień Plus	3x12,5	DF	2xUAR75	600	opcja	-	-	6500	-	-	-	39,0	(R)EI60	-	
1087	112,5AA/UAR75/WodaOgień+	Woda Ogień Plus	3x12,5	DFH2	2xUAR75	600	opcja	-	-	6500	-	-	-	39,0	(R)EI60	-	
1087	112,5AA/UAR75/Cicha	Cicha	3x12,5	DFH1IR	2xUAR75	600	opcja	-	-	6500	-	-	-	47,0	(R)EI60	●	
1087	112,5AA/UAR75/Twarda	Twarda	3x12,5	DEFH1IR	2xUAR75	600	opcja	-	-	6500	-	-	-	47,0	(R)EI60	●	
1087	112,5AA/UAR75/Hydro	Hydro	3x12,5	GMFH1I	2xUAR75	600	opcja	-	-	6500	-	-	-	41,0	(R)EI60	●	
1087	120AA/UAR75/Ogień+ ⁵⁾	Ogień Plus	3x15,0	DF	2xUAR75	600	opcja	-	-	6500	-	-	-	49,0	(R)EI120	-	
1087	120AA/UAR75/WodaOgień+ ⁵⁾	Woda Ogień Plus	3x15,0	DFH2	2xUAR75	600	opcja	-	-	6500	-	-	-	49,0	(R)EI120	-	
1089	125AA/UAR75/Ogień+	Ogień Plus	4x12,5	DF	2xUAR75	600	opcja	-	-	6500	-	-	-	49,0	(R)EI90	-	
1089	125AA/UAR75/Woda																



Page	Nazwa systemu Nida Szacht	Posycie płytami gipsowymi			Konstrukcja nośna		Materiał izolacyjny			Maksymalna wysokość ¹⁾	Izolacyjność akustyczna			Ciężar zabudowy 1m ²	Klasa odporności ogniowej ²⁾	System specjalny	
		Nida	Grubość [mm]	Oznaczenie wg normy	Typ profilu Nida	Rozstaw osiowy profili Nida [mm]	W zakresie izolacyjności akustycznej				[mm]	Rw [dB]	Ra1 [dB]				Ra2 [dB]
							Wełna mineralna	Grubość [mm]	Gęstość [kg/m ³]								
SYSTEMY OBUDOWY PIONÓW INSTALACYJNYCH NA NA ZDWOJONEJ KONSTRUKCJI NOŚNEJ NIDA UAR100																	
1091	112,5AA/UAR100/Expert	Expert	12,5	A	2xUAR100	600	opcja	-	-	8310	-	-	-	18,0	-	-	
1091	112,5AA/UAR100/Woda ³⁾	Woda	12,5	H2	2xUAR100	600	opcja	-	-	8310	-	-	-	18,0	-	-	
1091	112,5AA/UAR100/Ogień+	Ogień Plus	12,5	DF	2xUAR100	600	opcja	-	-	8310	-	-	-	20,0	-	-	
1091	112,5AA/UAR100/WodaOgień+	Woda Ogień Plus	12,5	DFH2	2xUAR100	600	opcja	-	-	8310	-	-	-	20,0	-	-	
1091	112,5AA/UAR100/Cicha	Cicha	12,5	DFH1IR	2xUAR100	600	opcja	-	-	8310	-	-	-	23,0	-	●	
1091	112,5AA/UAR100/Twarda	Twarda	12,5	DEFH1IR	2xUAR100	600	opcja	-	-	8310	-	-	-	23,0	-	●	
1091	112,5AA/UAR100/Hydro	Hydro	12,5	GMFH1I	2xUAR100	600	opcja	-	-	8310	-	-	-	21,0	-	●	
1091	115AA/UAR100/Ogień+	Ogień Plus	15	DF	2xUAR100	600	opcja	-	-	8310	-	-	-	23,0	-	-	
1091	115AA/UAR100/Twarda	Twarda	15	DEFH1IR	2xUAR100	600	opcja	-	-	8310	-	-	-	25,0	-	●	
1091	115AA/UAR100/Hydro	Hydro	15	GMFH1I	2xUAR100	600	opcja	-	-	8310	-	-	-	23,0	-	●	
1093	125AA/UAR100/Expert	Expert	2x12,5	A	2xUAR100	600	opcja	-	-	8420	-	-	-	26,0	-	-	
1093	125AA/UAR100/Woda ³⁾	Woda	2x12,5	H2	2xUAR100	600	opcja	-	-	8420	-	-	-	26,0	-	-	
1093	125AA/UAR100/OgieńTypF	Ogień Typ F	2x12,5	F	2xUAR100	600	opcja	-	-	6500	-	-	-	27,0	(R)EI30	-	
1093	125AA/UAR100/Ogień+	Ogień Plus	2x12,5	DF	2xUAR100	600	opcja	-	-	6500	-	-	-	30,0	(R)EI30	-	
1093	125AA/UAR100/WodaOgień+	Woda Ogień Plus	2x12,5	DFH2	2xUAR100	600	opcja	-	-	6500	-	-	-	30,0	(R)EI30	-	
1093	125AA/UAR100/Cicha	Cicha	2x12,5	DFH1IR	2xUAR100	600	opcja	-	-	6500	-	-	-	36,0	(R)EI30	●	
1093	125AA/UAR100/Twarda	Twarda	2x12,5	DEFH1IR	2xUAR100	600	opcja	-	-	6500	-	-	-	36,0	(R)EI30	●	
1093	125AA/UAR100/Hydro	Hydro	2x12,5	GMFH1I	2xUAR100	600	opcja	-	-	6500	-	-	-	32,0	(R)EI30	●	
1093	127,5AA/UAR100/Ogień+ ⁴⁾	Ogień Plus	1x12,5+1x15,0	DF	2xUAR100	600	opcja	-	-	6500	-	-	-	34,0	(R)EI60	-	
1093	130AA/UAR100/Ogień+	Ogień Plus	2x15,0	DF	2xUAR100	600	opcja	-	-	6500	-	-	-	37,0	(R)EI60	-	
1093	130AA/UAR100/Twarda	Twarda	2x15,0	DEFH1IR	2xUAR100	600	opcja	-	-	6500	-	-	-	41,0	(R)EI60	●	
1093	130AA/UAR100/Hydro	Hydro	2x15,0	GMFH1I	2xUAR100	600	opcja	-	-	6500	-	-	-	37,0	(R)EI60	●	
1095	137,5AA/UAR100/Ogień+	Ogień Plus	3x12,5	DF	2xUAR100	600	opcja	-	-	6500	-	-	-	40,0	(R)EI60	-	
1095	137,5AA/UAR100/WodaOgień+	Woda Ogień Plus	3x12,5	DFH2	2xUAR100	600	opcja	-	-	6500	-	-	-	40,0	(R)EI60	-	
1095	137,5AA/UAR100/Cicha	Cicha	3x12,5	DFH1IR	2xUAR100	600	opcja	-	-	6500	-	-	-	49,0	(R)EI60	●	
1095	137,5AA/UAR100/Twarda	Twarda	3x12,5	DEFH1IR	2xUAR100	600	opcja	-	-	6500	-	-	-	49,0	(R)EI60	●	
1095	137,5AA/UAR100/Hydro	Hydro	3x12,5	GMFH1I	2xUAR100	600	opcja	-	-	6500	-	-	-	43,0	(R)EI60	●	
1095	145AA/UAR100/Ogień+ ⁵⁾	Ogień Plus	3x15,0	DF	2xUAR100	600	opcja	-	-	6500	-	-	-	51,0	(R)EI120	-	
1095	145AA/UAR100/WodaOgień+	Woda Ogień Plus	3x15,0	DFH2	2xUAR100	600	opcja	-	-	6500	-	-	-	51,0	(R)EI120	-	
1097	150AA/UAR100/Ogień+	Ogień Plus	4x12,5	DF	2xUAR100	600	opcja	-	-	6500	-	-	-	50,0	(R)EI90	-	
1097	150AA/UAR100/WodaOgień+	Woda Ogień Plus	4x12,5	DFH2	2xUAR100	600	opcja	-	-	6500	-	-	-	50,0	(R)EI90	-	
1097	150AA/UAR100/Cicha	Cicha	4x12,5	DFH1IR	2xUAR100	600	opcja	-	-	6500	-	-	-	61,0	(R)EI90	●	
1097	150AA/UAR100/Twarda	Twarda	4x12,5	DEFH1IR	2xUAR100	600	opcja	-	-	6500	-	-	-	61,0	(R)EI90	●	
1097	150AA/UAR100/Hydro	Hydro	4x12,5	GMFH1I	2xUAR100	600	opcja	-	-	6500	-	-	-	53,0	(R)EI90	●	
1097	155AA/UAR100/Ogień+	Ogień Plus	2x12,5+2x15,0	DF	2xUAR100	600	opcja	-	-	6500	-	-	-	57,0	(R)EI120	-	
1097	160AA/UAR100/Ogień+	Ogień Plus	4x15,0	DF	2xUAR100	600	opcja	-	-	6500	-	-	-	64,0	(R)EI120	-	
1097	160AA/UAR100/Twarda	Twarda	4x15,0	DEFH1IR	2xUAR100	600	opcja	-	-	6500	-	-	-	72,0	(R)EI120	●	
1097	160AA/UAR100/Hydro	Hydro	4x15,0	GMFH1I	2xUAR100	600	opcja	-	-	6500	-	-	-	64,0	(R)EI120	●	

¹⁾ Maksymalna wysokość według opinii technicznej ITB 1060/12/R33NK.

²⁾ Klasyfikacja ogniowa LBO-073-KZ/22.

³⁾ W pomieszczeniach o wilgotności względnej powietrza do 85% w sekcjach narożnych na intensywne działanie wody zaleca się stosowanie płyt gipsowych z włóknami Nida Hydro (płaszczyzny poziome i pionowe w okolicach wanny, prysznic itp.)

⁴⁾ W systemie w klasie odporności ogniowej (R)EI60 w konfiguracji 1x12,5 mm + 1x15,0 mm możliwość zamiany płyty Nida Ogień Plus typ DF tylko na płytę Nida Woda Ogień Plus typ DFH2.

⁵⁾ W systemach w klasie odporności ogniowej (R)EI120 w konfiguracji 3x15,0 mm brak możliwości zamiany płyt.



Page	Nazwa systemu Nida Szacht	Posycie płytami gipsowymi			Konstrukcja nośna		Materiał izolacyjny			Maksymalna wysokość	Izolacyjność akustyczna			Ciężar zabudowy 1m ²	Klasa odporności ogniowej ¹⁾	System specjalny	
		Nida	Grubość [mm]	Oznaczenie wg normy	Typ profilu Nida	Rozstaw osiowy profili Nida [mm]	W zakresie izolacyjności akustycznej				[mm]	Rw [dB]	Ra1 [dB]				Ra2 [dB]
							Wełna mineralna	Grubość [mm]	Gęstość [kg/m ³]								
SYSTEMY OBUDOWY PIONÓW INSTALACYJNYCH BEZ KONSTRUKCJI NOŚNEJ																	
1101	25/Expert	Expert	2x12,5	A	C50, C75, C100	2500	szklana/skalna	50	12	Bez ograniczeń	37	35	31	18,0	-	-	
1101	25/Woda ²⁾	Woda	2x12,5	H2	C50, C75, C100	2500	szklana/skalna	50	12	Bez ograniczeń	37	35	31	18,0	-	-	
1101	25/OgieńTypF	Ogień Typ F	2x12,5	F	C50, C75, C100	2500	szklana/skalna	50	12	Bez ograniczeń	37	35	31	19,0	(R)EI30	-	
1101	25/Ogień+	Ogień Plus	2x12,5	DF	C50, C75, C100	2500	szklana/skalna	50	12	Bez ograniczeń	40	38	35	22,0	(R)EI30	-	
1101	25/WodaOgień+	Woda Ogień Plus	2x12,5	DFH2	C50, C75, C100	2500	szklana/skalna	50	12	Bez ograniczeń	40	38	35	22,0	(R)EI30	-	
1101	25/Cicha	Cicha	2x12,5	DFH1IR	C50, C75, C100	2000	szklana/skalna	50	12	Bez ograniczeń	40	38	35	27,0	(R)EI30	●	
1101	25/Twarda	Twarda	2x12,5	DEFH1IR	C50, C75, C100	2000	szklana/skalna	50	12	Bez ograniczeń	40	38	35	27,0	(R)EI30	●	
1101	25/Hydro	Hydro	2x12,5	GMFH1I	C50, C75, C100	2400	szklana/skalna	50	12	Bez ograniczeń	40	38	35	23,0	(R)EI30	●	
1101	27,5/Ogień+ ³⁾	Ogień Plus	1x12,5+1x15,0	DF	C50, C75, C100	2500	szklana/skalna	50	12	Bez ograniczeń	40	38	35	26,0	(R)EI60	-	
1101	30/Ogień+	Ogień Plus	2x15,0	DF	C50, C75, C100	2500	szklana/skalna	100	12	Bez ograniczeń	42	41	37	29,0	(R)EI60	-	
1101	30/Twarda	Twarda	2x15,0	DEFH1IR	C50, C75, C100	2000	szklana/skalna	100	12	Bez ograniczeń	42	41	37	32,0	(R)EI60	●	
1101	30/Hydro	Hydro	2x15,0	GMFH1I	C50, C75, C100	2400	szklana/skalna	100	12	Bez ograniczeń	42	41	37	29,0	(R)EI60	●	
1103	37,5/Ogień+	Ogień Plus	3x12,5	DF	C50, C75, C100	2500	szklana/skalna	50	12	Bez ograniczeń	41	40	37	32,0	(R)EI60	-	
1103	37,5/WodaOgień+	Woda Ogień Plus	3x12,5	DFH2	C50, C75, C100	2500	szklana/skalna	50	12	Bez ograniczeń	41	40	37	32,0	(R)EI60	-	
1103	37,5/Cicha	Cicha	3x12,5	DFH1IR	C50, C75, C100	2000	szklana/skalna	50	12	Bez ograniczeń	41	40	37	40,0	(R)EI60	●	
1103	37,5/Twarda	Twarda	3x12,5	DEFH1IR	C50, C75, C100	2000	szklana/skalna	50	12	Bez ograniczeń	41	40	37	40,0	(R)EI60	●	
1103	37,5/Hydro	Hydro	3x12,5	GMFH1I	C50, C75, C100	2400	szklana/skalna	50	12	Bez ograniczeń	41	40	37	34,0	(R)EI60	●	
1103	45/Ogień+ ⁴⁾	Ogień Plus	3x15,0	DF	C50, C75, C100	2500	szklana/skalna	50	12	Bez ograniczeń	41	40	37	42,0	(R)EI120	-	
1103	45/WodaOgień+ ⁴⁾	Woda Ogień Plus	3x15,0	DFH2	C50, C75, C100	2500	szklana/skalna	50	12	Bez ograniczeń	41	40	37	42,0	(R)EI120	-	
1105	50/Ogień+	Ogień Plus	4x12,5	DF	C50, C75, C100	2500	szklana/skalna	50	14	Bez ograniczeń	41	40	38	42,0	(R)EI90	-	
1105	50/WodaOgień+	Woda Ogień Plus	4x12,5	DFH2	C50, C75, C100	2500	szklana/skalna	50	14	Bez ograniczeń	41	40	38	42,0	(R)EI90	-	
1105	50/Cicha	Cicha	4x12,5	DFH1IR	C50, C75, C100	2000	szklana/skalna	50	14	Bez ograniczeń	41	40	38	53,0	(R)EI90	●	
1105	50/Twarda	Twarda	4x12,5	DEFH1IR	C50, C75, C100	2000	szklana/skalna	50	14	Bez ograniczeń	41	40	38	53,0	(R)EI90	●	
1105	50/Hydro	Hydro	4x12,5	GMFH1I	C50, C75, C100	2400	szklana/skalna	50	14	Bez ograniczeń	41	40	38	45,0	(R)EI90	●	
1105	55/Ogień+	Ogień Plus	2x12,5 + 2x15,0	DF	C50, C75, C100	2500	szklana/skalna	50	14	Bez ograniczeń	41	40	38	51,0	(R)EI120	-	
1105	60/Ogień+	Ogień Plus	4x15,0	DF	C50, C75, C100	2500	szklana/skalna	50	14	Bez ograniczeń	42	41	39	56,0	(R)EI120	-	
1105	60/Twarda	Twarda	4x15,0	DEFH1IR	C50, C75, C100	2000	szklana/skalna	50	14	Bez ograniczeń	42	41	39	64,0</			

nida Szacht



Klasa odporności ogniowej:
nie dotyczy



Maksymalna izolacyjność akustyczna:
36 dB



Maksymalna wysokość zabudowy:
3000 mm



Ciężar 1m² zabudowy:
11,0-18,0 kg



Numer dokumentu związanego:
ETA 15/0301

Deklaracja Właściwości Użytkowych:
DoP/ShaftWall System/0019/15.11.2016

SYSTEMY:
62,5A50; 65A50

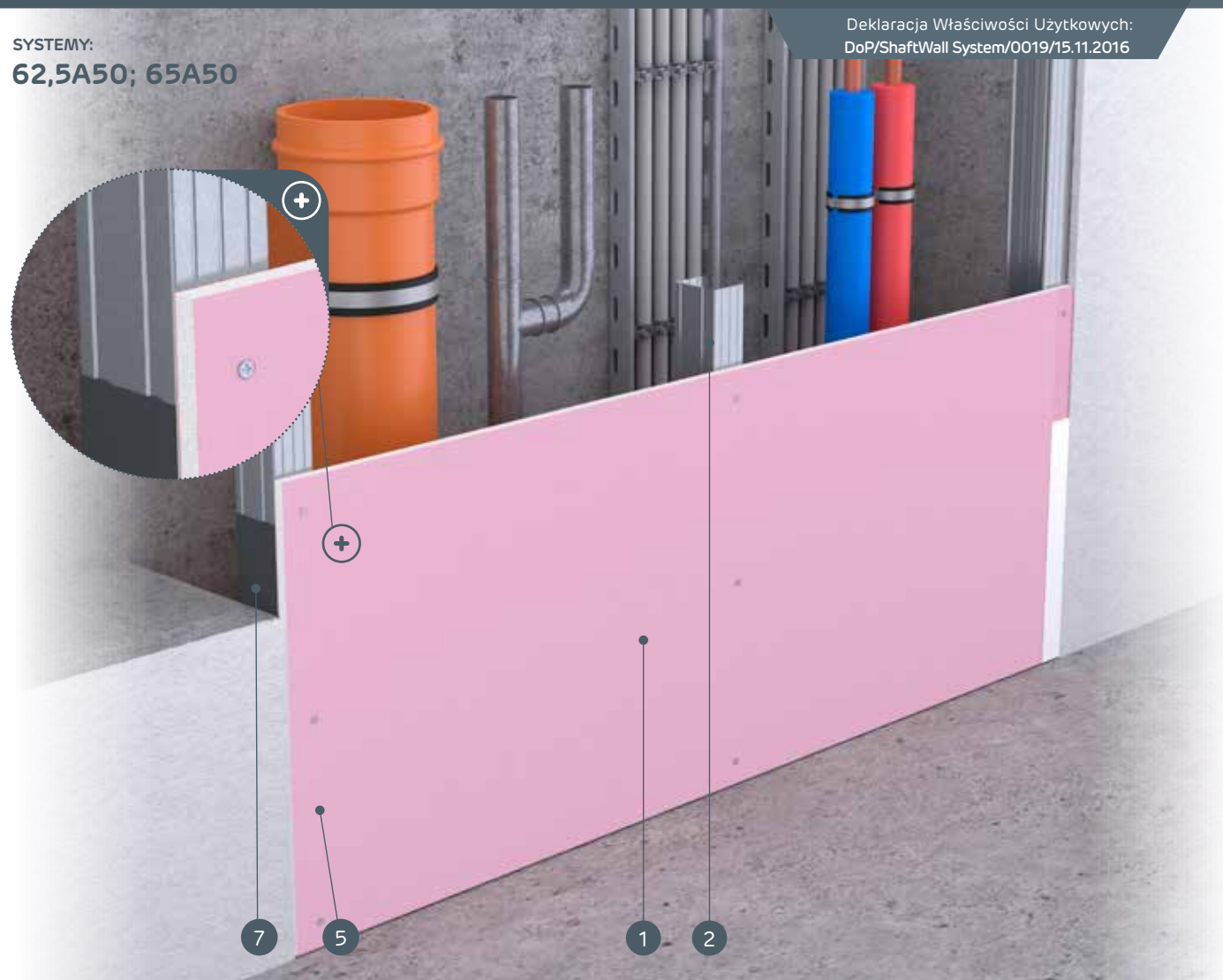

MATERIAŁY:

1. Płyta gipsowo-kartonowa Nida
2. Profil Nida C50
3. Profil Nida U50
4. Element kotwiący
5. Blachowkręty Nida 3,5 x 25 mm
6. Spoina pomiędzy płytami g-k wykonana z masy gipsowej Nida z taśmą zbrojącą Nida
7. Taśma uszczelniająca do izolacji akustycznej Nida
8. Wykończenie masą gipsową Nida

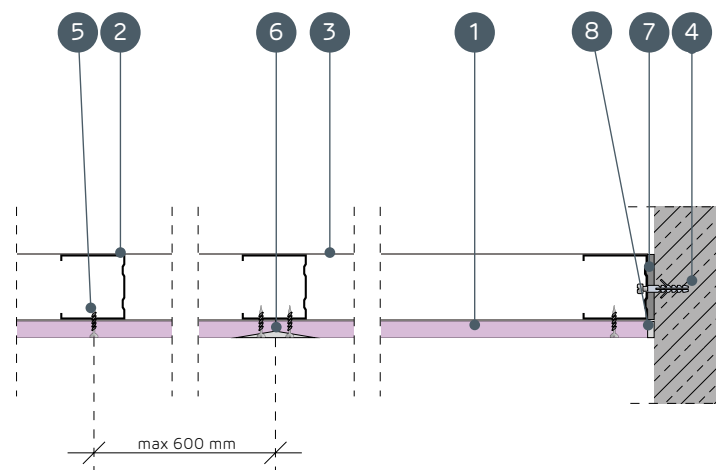

SYSTEMY OBUDOWY PIONÓW INSTALACYJNYCH NA KONSTRUKCJI NOŚNEJ NIDA C50

PARAMETRY TECHNICZNE

Nazwa systemu Nida Szacht	Poszycie płytami gipsowymi			Konstrukcja nośna		Materiał izolacyjny			Maksymalna wysokość ¹⁾	Izolacyjność akustyczna			Ciężar zabudowy 1m ²	Klasa odporności ogniowej	System specjalny
				Typ profilu Nida	Rozstaw osiowy profili Nida [mm]	W zakresie izolacyjności akustycznej				Rw [dB]	Ra1 [dB]	Ra2 [dB]			
	Nida	Grubość [mm]	Oznaczenie wg normy			Włna mineralna	Grubość [mm]	Gęstość [kg/m ³]							
62,5A50/Expert	Expert	12,5	A	C50	600	szklana/skalna	50	12	3000	34	32	28	11,0	-	-
62,5A50/Woda ²⁾	Woda	12,5	H2	C50	600	szklana/skalna	50	12	3000	34	32	28	11,0	-	-
62,5A50/Ogień+	Ogień Plus	12,5	DF	C50	600	szklana/skalna	50	12	3000	36	34	30	13,0	-	-
62,5A50/WodaOgień+	Woda Ogień Plus	12,5	DFH2	C50	600	szklana/skalna	50	12	3000	36	34	30	13,0	-	-
62,5A50/Cicha	Cicha	12,5	DFH1IR	C50	600	szklana/skalna	50	12	3000	36	34	30	16,0	-	●
62,5A50/Twarda	Twarda	12,5	DEFH1IR	C50	600	szklana/skalna	50	12	3000	36	34	30	16,0	-	●
62,5A50/Hydro	Hydro	12,5	GMFH1I	C50	600	szklana/skalna	50	12	3000	36	34	30	14,0	-	●
65A50/Ogień+	Ogień Plus	15,0	DF	C50	600	szklana/skalna	50	12	3000	36	34	30	16,0	-	-
65A50/Twarda	Twarda	15,0	DEFH1IR	C50	600	szklana/skalna	50	12	3000	36	34	30	18,0	-	●
65A50/Hydro	Hydro	15,0	GMFH1I	C50	600	szklana/skalna	50	12	3000	36	34	30	16,0	-	●

¹⁾ Maksymalna wysokość według opinii technicznej ITB 1060/12/R33NK.

²⁾ W pomieszczeniach o wilgotności względnej powietrza do 85% w sekcjach narażonych na intensywne działanie wody zaleca się stosowanie płyt gipsowych z włóknami Nida Hydro (płaszczyzny poziome i pionowe w okolicach wanny, prysznic itp.)

ZUŻYCIE MATERIAŁÓW NA 1M² OBUDOWY PIONÓW INSTALACYJNYCH W SYSTEMIE NIDA SZACHT

Nazwa materiału	J.m.	Typ systemu Nida Szacht									
		62,5A50/Expert	62,5A50/Woda	62,5A50/Ogień+	62,5A50/WodaOgień+	62,5A50/Cicha	62,5A50/Twarda	62,5A50/Hydro	65A50/Ogień+	65A50/Twarda	65A50/Hydro
Zużycie materiału na 1m ²											
Płyta Nida Expert 12,5 mm	m ²	1,0	-	-	-	-	-	-	-	-	-
Płyta Nida Woda 12,5 mm	m ²	-	1,0	-	-	-	-	-	-	-	-
Płyta Nida Ogień Plus 12,5 mm	m ²	-	-	1,0	-	-	-	-	-	-	-
Płyta Nida Woda Ogień Plus 12,5 mm	m ²	-	-	-	1,0	-	-	-	-	-	-
Płyta Nida Cicha 12,5 mm	m ²	-	-	-	-	1,0	-	-	-	-	-
Płyta Nida Twarda 12,5 mm	m ²	-	-	-	-	-	1,0	-	-	-	-
Płyta Nida Hydro 12,5 mm	m ²	-	-	-	-	-	-	1,0	-	-	-
Płyta Nida Ogień Plus 15,0 mm	m ²	-	-	-	-	-	-	-	1,0	-	-
Płyta Nida Twarda 15,0 mm	m ²	-	-	-	-	-	-	-	-	1,0	-
Płyta Nida Hydro 15,0 mm	m ²	-	-	-	-	-	-	-	-	-	1,0
Profil Nida C50	mb	1,8	1,8	1,8	1,8	1,8	1,8	1,8	1,8	1,8	1,8
Profil Nida U50	mb	0,7	0,7	0,7	0,7	0,7	0,7	0,7	0,7	0,7	0,7
Element kotwiący ³⁾	szt.	0,9	0,9	0,9	0,9	0,9	0,9	0,9	0,9	0,9	0,9
Blachowkręty Nida 3,5x25 mm	szt.	12,0	12,0	12,0	12,0	-	-	-	12,0	-	-
Wkręty FixDens 4,2x25 mm	szt.	-	-	-	-	12,0	12,0	-	-	12,0	-
Blachowkręty Nida Hydro C5 3,5x25 mm	szt.	-	-	-	-	-	-	12,0	-	-	12,0
Taśma zbrojąca Nida	mb	1,4	1,4	1,4	1,4	1,4	1,4	1,4	1,4	1,4	1,4
Taśma izolacji akustycznej Nida	mb	0,6	0,6	0,6	0,6	0,6	0,6	0,6	0,6	0,6	0,6
Gips szpachlowy Nida Start	kg	0,3	0,3	0,3	0,3	0,3	-	-	0,3	-	-
Gips szpachlowy Nida Finish	kg	0,1	0,1	0,1	0,1	0,1	-	-	0,1	-	-
Gotowa masa szpachlowa Nida Hydromix ⁴⁾	kg	-	-	-	-	-	0,4	0,4	-	0,4	0,4
Włna mineralna ⁵⁾	m ²	1,0	1,0	1,0	1,0	1,0	1,0	1,0	1,0	1,0	1,0

³⁾ Typ elementu kotwiącego dobierać indywidualnie pod względem typu podłoża oraz całkowitego ciężaru zabudowy.

⁴⁾ W przypadku płyt gipsowo-wiórowych z włóknami Nida Twarda alternatywnie stosować gips szpachlowy Nida Max.

⁵⁾ Zastosowanie wg wymagań.

Normy zużycia nie uwzględniają strat materiałowych.

nida Szacht

Klasa
odporności
ogniowej:
(R)EI30
(R)EI60Maksymalna
izolacyjność
akustyczna:
41 dBMaksymalna
wysokość
zabudowy:
3000 mmCiężar 1m²
zabudowy:
19,0-33,0 kgNumer
dokumentu
związanego:
ETA 15/0301Deklaracja Właściwości Użytkowych:
DoP/ShaftWall System/0019/15.11.2016

SYSTEMY:

75A50; 77,5A50; 80A50

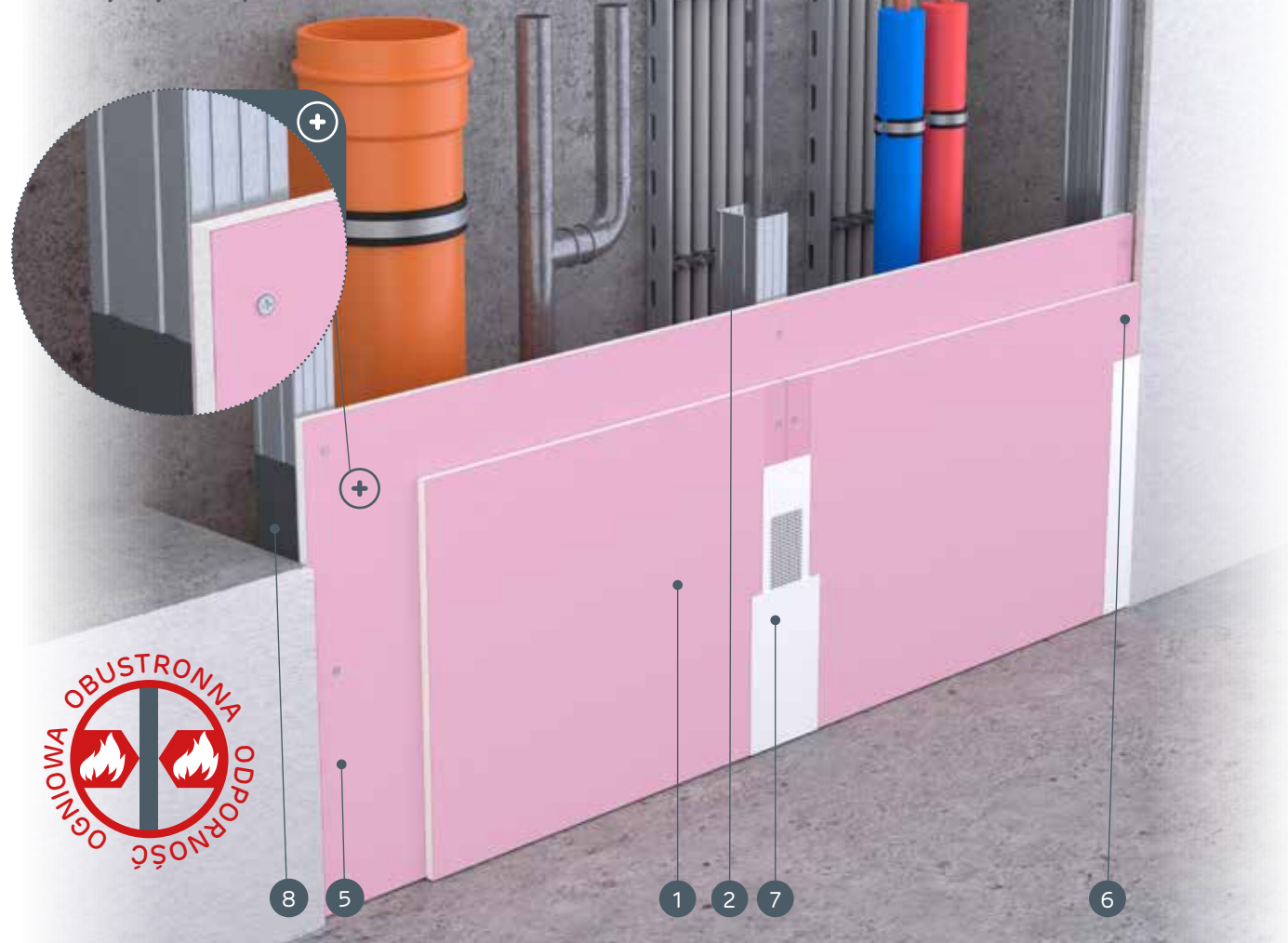

MATERIAŁY:

1. Płyta gipsowo-kartonowa Nida
2. Profil Nida C50
3. Profil Nida U50
4. Element kotwiący
5. Blachowkręty Nida 3,5 x 25 mm
6. Blachowkręty Nida 3,5 x 35 mm
7. Spoina pomiędzy płytami g-k wykonana z masy gipsowej Nida z taśmą zbrojącą Nida
8. Taśma uszczelniająca do izolacji akustycznej Nida
9. Wykończenie masą gipsową Nida

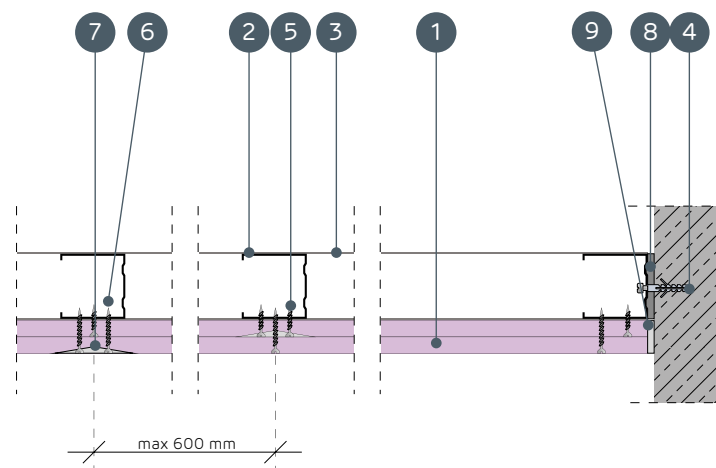
SYSTEMY OBUDOWY PIONÓW INSTALACYJNYCH NA KONSTRUKCJI
NOŚNEJ NIDA C50

PARAMETRY TECHNICZNE

Nazwa systemu Nida Szacht	Poszycie płytami gipsowymi			Konstrukcja nośna Typ profilu Nida	Rozstaw osiowy profilu Nida [mm]	Materiał izolacyjny			Maksymalna wysokość ¹⁾ [mm]	Izolacyjność akustyczna			Ciężar zabu- dowy 1m ² [kg]	Klasa odpor- ności ogniowej ²⁾ [min]	System specjal- ny
	Nida	Grubość [mm]	Oznaczenie wg normy			W zakresie izolacyjności aku- stycznej				Rw [dB]	Ra1 [dB]	Ra2 [dB]			
75A50/Expert	Expert	2x12,5	A	C50	600	szklana/ skalna	50	12	2800	37	35	31	19,0	-	-
75A50/Woda ³⁾	Woda	2x12,5	H2	C50	600	szklana/ skalna	50	12	2800	37	35	31	19,0	-	-
75A50/OgieńTypF	Ogień Typ F	2x12,5	F	C50	600	szklana/ skalna	50	12	2800	37	35	31	20,0	(R)EI30	-
75A50/Ogień+	Ogień Plus	2x12,5	DF	C50	600	szklana/ skalna	50	12	2800	40	38	35	23,0	(R)EI30	-
75A50/WodaOgień+	Woda Ogień Plus	2x12,5	DFH2	C50	600	szklana/ skalna	50	12	2800	40	38	35	23,0	(R)EI30	-
75A50/Cicha	Cicha	2x12,5	DFH1R	C50	600	szklana/ skalna	50	12	2800	40	38	35	28,0	(R)EI30	●
75A50/Twarda	Twarda	2x12,5	DEFH1R	C50	600	szklana/ skalna	50	12	2800	40	38	35	28,0	(R)EI30	●
75A50/Hydro	Hydro	2x12,5	GMFH1I	C50	600	szklana/ skalna	50	12	2800	40	38	35	24,0	(R)EI30	●
77,5A50/Ogień+ ⁴⁾	Ogień Plus	1x12,5+1x15,0	DF	C50	600	szklana/ skalna	50	12	3000	40	38	35	27,0	(R)EI60	-
80A50/Ogień+	Ogień Plus	2x15,0	DF	C50	600	szklana/ skalna	50	12	3000	41	40	37	30,0	(R)EI60	-
80A50/Twarda	Twarda	2x15,0	DEFH1R	C50	600	szklana/ skalna	50	12	3000	41	40	37	33,0	(R)EI60	●
80A50/Hydro	Hydro	2x15,0	GMFH1I	C50	600	szklana/ skalna	50	12	3000	41	40	37	30,0	(R)EI60	●

¹⁾ Maksymalna wysokość według opinii technicznej ITB 1060/12/R33NK.²⁾ Klasyfikacja ogniowa LBO-073-KZ/22.³⁾ W pomieszczeniach o wilgotności względnej powietrza do 85% w sekcjach narożnych na intensywne działanie wody zaleca się stosowanie płyt gipsowych z włóknami Nida Hydro (płaszczyzny poziome i pionowe w okolicach wanny, prysznicza itp.)⁴⁾ W systemie w klasie odporności ogniowej (R)EI60 w konfiguracji 1x12,5 mm + 1x15,0 mm możliwość zamiany płyty Nida Ogień Plus typ DF tylko na płytę Nida Woda Ogień Plus typ DFH2.ZUŻYCIE MATERIAŁÓW NA 1M² OBUDOWY PIONÓW INSTALACYJNYCH W SYSTEMIE NIDA SZACHT

Nazwa materiału	J.m.	Typ systemu Nida Szacht										
		75A50/Expert	75A50/Woda	75A50/OgieńTypF	75A50/Ogień+	75A50/WodaOgień+	75A50/Cicha	75A50/Twarda	75A50/Hydro	77,5A50/Ogień+	80A50/Ogień+	80A50/Twarda
Zużycie materiału na 1m ²												
Płyta Nida Expert 12,5 mm	m ²	2,0	-	-	-	-	-	-	-	-	-	-
Płyta Nida Woda 12,5 mm	m ²	-	2,0	-	-	-	-	-	-	-	-	-
Płyta Nida Ogień Typ F 12,5 mm	m ²	-	-	2,0	-	-	-	-	-	-	-	-
Płyta Nida Ogień Plus 12,5 mm	m ²	-	-	-	2,0	-	-	-	1,0	-	-	-
Płyta Nida Woda Ogień Plus 12,5 mm	m ²	-	-	-	-	2,0	-	-	-	-	-	-
Płyta Nida Cicha 12,5 mm	m ²	-	-	-	-	-	2,0	-	-	-	-	-
Płyta Nida Twarda 12,5 mm	m ²	-	-	-	-	-	-	2,0	-	-	-	-
Płyta Nida Hydro 12,5 mm	m ²	-	-	-	-	-	-	-	2,0	-	-	-
Płyta Nida Ogień Plus 15,0 mm	m ²	-	-	-	-	-	-	-	-	1,0	2,0	-
Płyta Nida Twarda 15,0 mm	m ²	-	-	-	-	-	-	-	-	-	-	2,0
Płyta Nida Hydro 15,0 mm	m ²	-	-	-	-	-	-	-	-	-	-	2,0
Profil Nida C50	mb	1,8	1,8	1,8	1,8	1,8	1,8	1,8	1,8	1,8	1,8	1,8
Profil Nida U50	mb	0,7	0,7	0,7	0,7	0,7	0,7	0,7	0,7	0,7	0,7	0,7
Element kotwiący ⁵⁾	szt.	0,9	0,9	0,9	0,9	0,9	0,9	0,9	0,9	0,9	0,9	0,9
Blachowkręty Nida 3,5x25 mm	szt.	4,0	4,0	4,0	4,0	4,0	-	-	-	4,0	4,0	-
Blachowkręty Nida 3,5x35 mm	szt.	12,0	12,0	12,0	12,0	12,0	-	-	-	-	-	-
Blachowkręty Nida 3,5x45 mm	szt.	-	-	-	-	-	-	-	-	12,0	12,0	-
Wkręty FixDens 4,2x25 mm	szt.	-	-	-	-	-	4,0	4,0	-	-	-	4,0
Wkręty FixDens 4,2x42 mm	szt.	-	-	-	-	-	12,0	12,0	-	-	-	12,0
Blachowkręty Nida Hydro C5 3,5x25 mm	szt.	-	-	-	-	-	-	-	4,0	-	-	4,0
Blachowkręty Nida Hydro C5 3,5x41 mm	szt.	-	-	-	-	-	-	-	12,0	-	-	12,0
Taśma zbrojąca Nida	mb	1,4	1,4	1,4	1,4	1,4	1,4	1,4	1,4	1,4	1,4	1,4
Taśma izolacji akustycznej Nida	mb	0,6	0,6	0,6	0,6	0,6	0,6	0,6	0,6	0,6	0,6	0,6
Gips szpachlowy Nida Start	kg	0,6	0,6	0,6	0,6	0,6	0,6	-	-	0,6	0,6	-
Gips szpachlowy Nida Finish	kg	0,1	0,1	0,1	0,1	0,1	0,1	-	-	0,1	0,1	-
Gotowa masa szpachlowa Nida Hydromix ⁶⁾	kg	-	-	-	-	-	-	0,7	0,7	-	-	0,7
Wełna mineralna ⁷⁾	m ²	1,0	1,0	1,0	1,0	1,0	1,0	1,0	1,0	1,0	1,0	1,0

⁵⁾ Typ elementu kotwiącego dobiera indywidualnie pod względem typu podłoża oraz całkowitego ciężaru zabudowy.⁶⁾ W przypadku płyt gipsowo-włóknistych z włóknami Nida Twarda alternatywnie stosować gips szpachlowy Nida Max.⁷⁾ Zastosowanie wg wymagań.

Normy zużycia nie uwzględniają strat materiałowych.

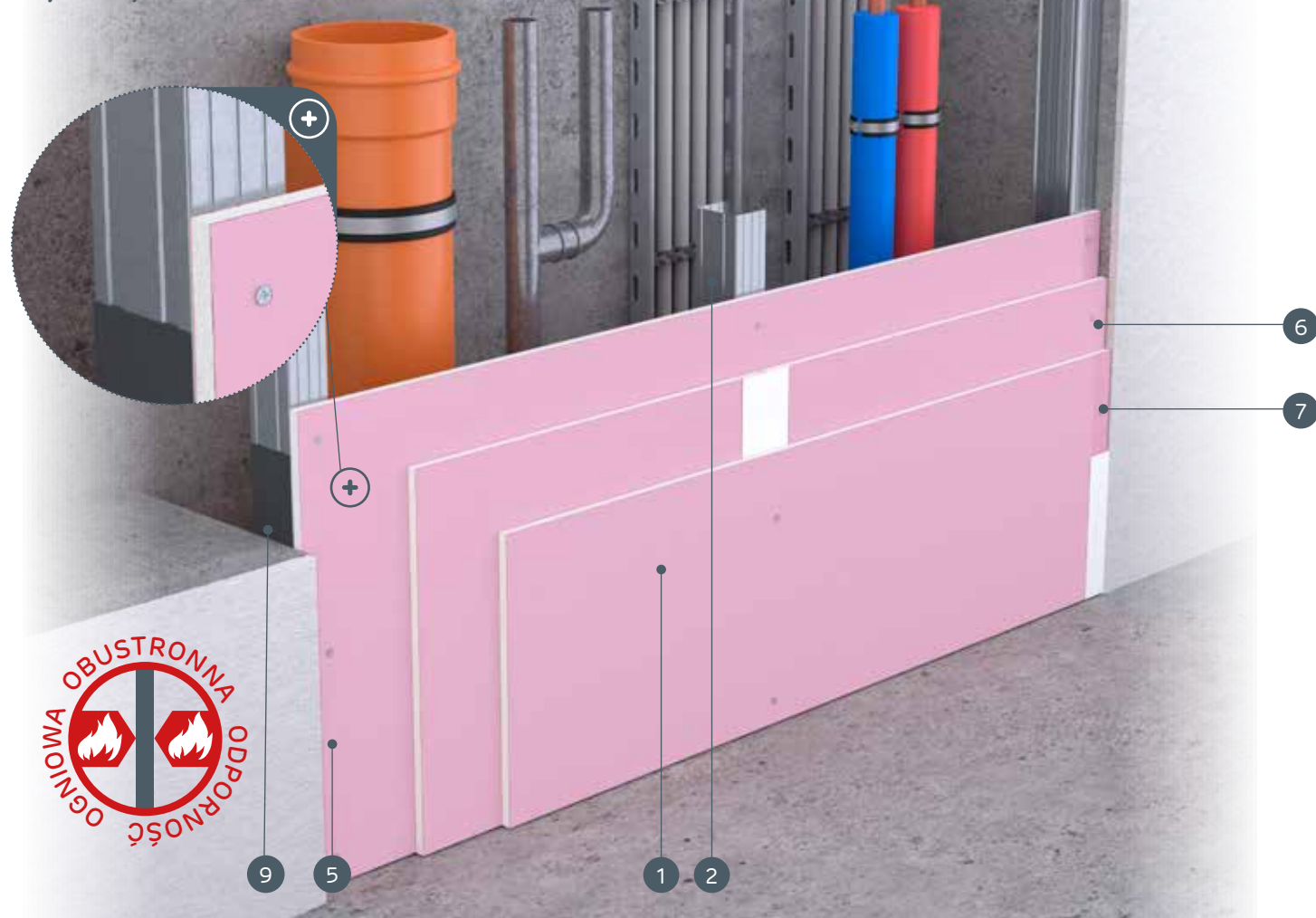

nida SzachtKlasa odporności ogniowej:
(R)EI60
(R)EI120Maksymalna izolacyjność akustyczna:
41 dBMaksymalna wysokość zabudowy:
3000 mmCiężar 1m² zabudowy:
33,0-43,0 kgNumer dokumentu związanego:
ETA 15/0301Deklaracja Właściwości Użytkowych:
DoP/ShaftWall System/0019/15.11.2016SYSTEMY:
87,5A50; 95A50**MATERIAŁY:**

1. Płyta gipsowo-kartonowa Nida
2. Profil Nida C50
3. Profil Nida U50
4. Element kotwiący
5. Blachowkręty Nida 3,5 x 25 mm
6. Blachowkręty Nida 3,5 x 35 mm
7. Blachowkręty Nida 3,5 x 55 mm
8. Spoina pomiędzy płytami g-k wykonana z masy gipsowej Nida z taśmą zbrojącą Nida
9. Taśma uszczelniająca do izolacji akustycznej Nida
10. Wykończenie masą gipsową Nida

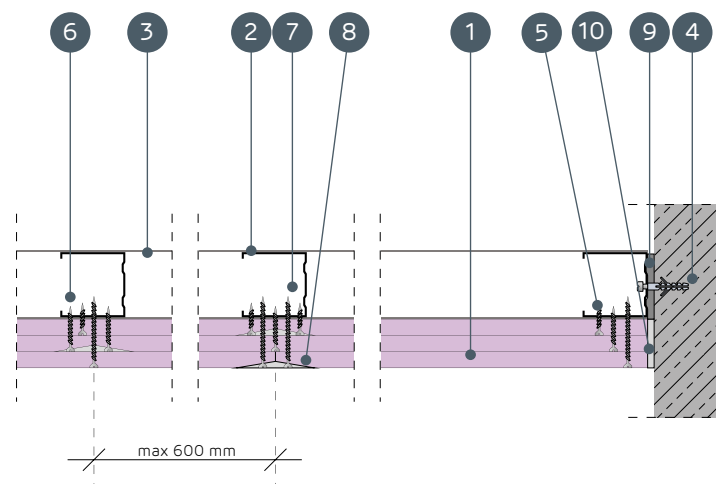
**SYSTEMY OBUDOWY PIONÓW INSTALACYJNYCH NA KONSTRUKCJI NOŚNEJ NIDA C50****PARAMETRY TECHNICZNE**

Nazwa systemu Nida Szacht	Poszycie płytami gipsowymi			Konstrukcja nośna		Materiał izolacyjny			Maksymalna wysokość ¹⁾	Izolacyjność akustyczna			Ciężar zabudowy 1m ²	Klasa odporności ogniowej ²⁾	System specjalny
				Typ profilu Nida	Rozstaw osiowy profili Nida [mm]	W zakresie izolacyjności akustycznej				Rw [dB]	Ra1 [dB]	Ra2 [dB]			
	Nida	Grubość [mm]	Oznaczenie wg normy			Włna mineralna	Grubość [mm]	Gęstość [kg/m ³]							
87,5A50/Ogień+	Ogień Plus	3x12,5	DF	C50	600	szklana/skalna	50	12	3000	41	40	37	33,0	(R)EI60	-
87,5A50/WodaOgień+	Woda Ogień Plus	3x12,5	DFH2	C50	600	szklana/skalna	50	12	3000	41	40	37	33,0	(R)EI60	-
87,5A50/Cicha	Cicha	3x12,5	DFH1IR	C50	600	szklana/skalna	50	12	3000	41	40	37	41,0	(R)EI60	●
87,5A50/Twarda	Twarda	3x12,5	DEFH1IR	C50	600	szklana/skalna	50	12	3000	41	40	37	41,0	(R)EI60	●
87,5A50/Hydro	Hydro	3x12,5	GMFH1I	C50	600	szklana/skalna	50	12	3000	41	40	37	35,0	(R)EI60	●
95A50/Ogień+ ³⁾	Ogień Plus	3x15,0	DF	C50	600	szklana/skalna	50	12	3000	41	40	37	43,0	(R)EI120	-
95A50/WodaOgień+ ³⁾	Woda Ogień Plus	3x15,0	DFH2	C50	600	szklana/skalna	50	12	3000	41	40	37	43,0	(R)EI120	-

¹⁾ Maksymalna wysokość według opinii technicznej ITB 1060/12/R33NK.²⁾ Klasyfikacja ogniowa LBO-073-KZ/22.³⁾ W systemach w klasie odporności ogniowej (R)EI120 w konfiguracji 3x15,0 mm brak możliwości zamiany płyt.**ZUŻYCIE MATERIAŁÓW NA 1M² OBUDOWY PIONÓW INSTALACYJNYCH W SYSTEMIE NIDA SZACHT**

Nazwa materiału	J.m.	Typ systemu Nida Szacht						
		87,5A50/Ogień+	87,5A50/WodaOgień+	87,5A50/Cicha	87,5A50/Twarda	87,5A50/Hydro	95A50/Ogień+	95A50/WodaOgień+
		Zużycie materiału na 1m ²						
Płyta Nida Ogień Plus 12,5 mm	m ²	3,0	-	-	-	-	-	-
Płyta Nida Woda Ogień Plus 12,5 mm	m ²	-	3,0	-	-	-	-	-
Płyta Nida Cicha 12,5 mm	m ²	-	-	3,0	-	-	-	-
Płyta Nida Twarda 12,5 mm	m ²	-	-	-	3,0	-	-	-
Płyta Nida Hydro 12,5 mm	m ²	-	-	-	-	3,0	-	-
Płyta Nida Ogień Plus 15,0 mm	m ²	-	-	-	-	-	3,0	-
Płyta Nida Woda Ogień Plus 15,0 mm	m ²	-	-	-	-	-	-	3,0
Profil Nida C50	mb	1,8	1,8	1,8	1,8	1,8	1,8	1,8
Profil Nida U50	mb	0,7	0,7	0,7	0,7	0,7	0,7	0,7
Element kotwiący ⁴⁾	szt.	0,9	0,9	0,9	0,9	0,9	0,9	0,9
Blachowkręty Nida 3,5x25 mm	szt.	4,0	4,0	-	-	-	4,0	4,0
Blachowkręty Nida 3,5x35 mm	szt.	4,0	4,0	-	-	-	-	-
Blachowkręty Nida 3,5x45 mm	szt.	-	-	-	-	-	4,0	4,0
Blachowkręty Nida 3,5x55 mm	szt.	12,0	12,0	-	-	-	-	-
Blachowkręty Nida 4,2x70 mm	szt.	-	-	-	-	-	12,0	12,0
Wkręty FixDens 4,2x25 mm	szt.	-	-	4,0	4,0	-	-	-
Wkręty FixDens 4,2x42 mm	szt.	-	-	4,0	4,0	-	-	-
Wkręty FixDens 4,2x60 mm	szt.	-	-	12,0	12,0	-	-	-
Blachowkręty Nida Hydro C5 3,5x25 mm	szt.	-	-	-	-	4,0	-	-
Blachowkręty Nida Hydro C5 3,5x41 mm	szt.	-	-	-	-	4,0	-	-
Blachowkręty Nida Hydro C5 3,5x55 mm	szt.	-	-	-	-	12,0	-	-
Taśma zbrojąca Nida	mb	1,4	1,4	1,4	1,4	1,4	1,4	1,4
Taśma izolacji akustycznej Nida	mb	0,6	0,6	0,6	0,6	0,6	0,6	0,6
Gips szpachlowy Nida Start	kg	0,9	0,9	0,9	-	-	0,9	0,9
Gips szpachlowy Nida Finish	kg	0,1	0,1	0,1	-	-	0,1	0,1
Gotowa masa szpachlowa Nida Hydromix ⁵⁾	kg	-	-	-	1,0	1,0	-	-
Wełna mineralna ⁶⁾	m ²	1,0	1,0	1,0	1,0	1,0	1,0	1,0

⁴⁾ Typ elementu kotwiącego dobrać indywidualnie pod względem typu podłoża oraz całkowitego ciężaru zabudowy.⁵⁾ W przypadku płyt gipsowo-wiórowych z włóknami Nida Twarda alternatywnie stosować gips szpachlowy Nida Max.⁶⁾ Zastosowanie wg wymagań.

Normy zużycia nie uwzględniają strat materiałowych.



nida SzachtKlasa odporności ogniowej:
**(R)EI90
(R)EI120**Maksymalna izolacyjność akustyczna:
42 dBMaksymalna wysokość zabudowy:
3500 mmCiężar 1m² zabudowy:
43,0-65,0 kgNumer dokumentu związanego:
ETA 15/0301Deklaracja Właściwości Użytkowych:
DoP/ShaftWall System/0019/15.11.2016

SYSTEMY:

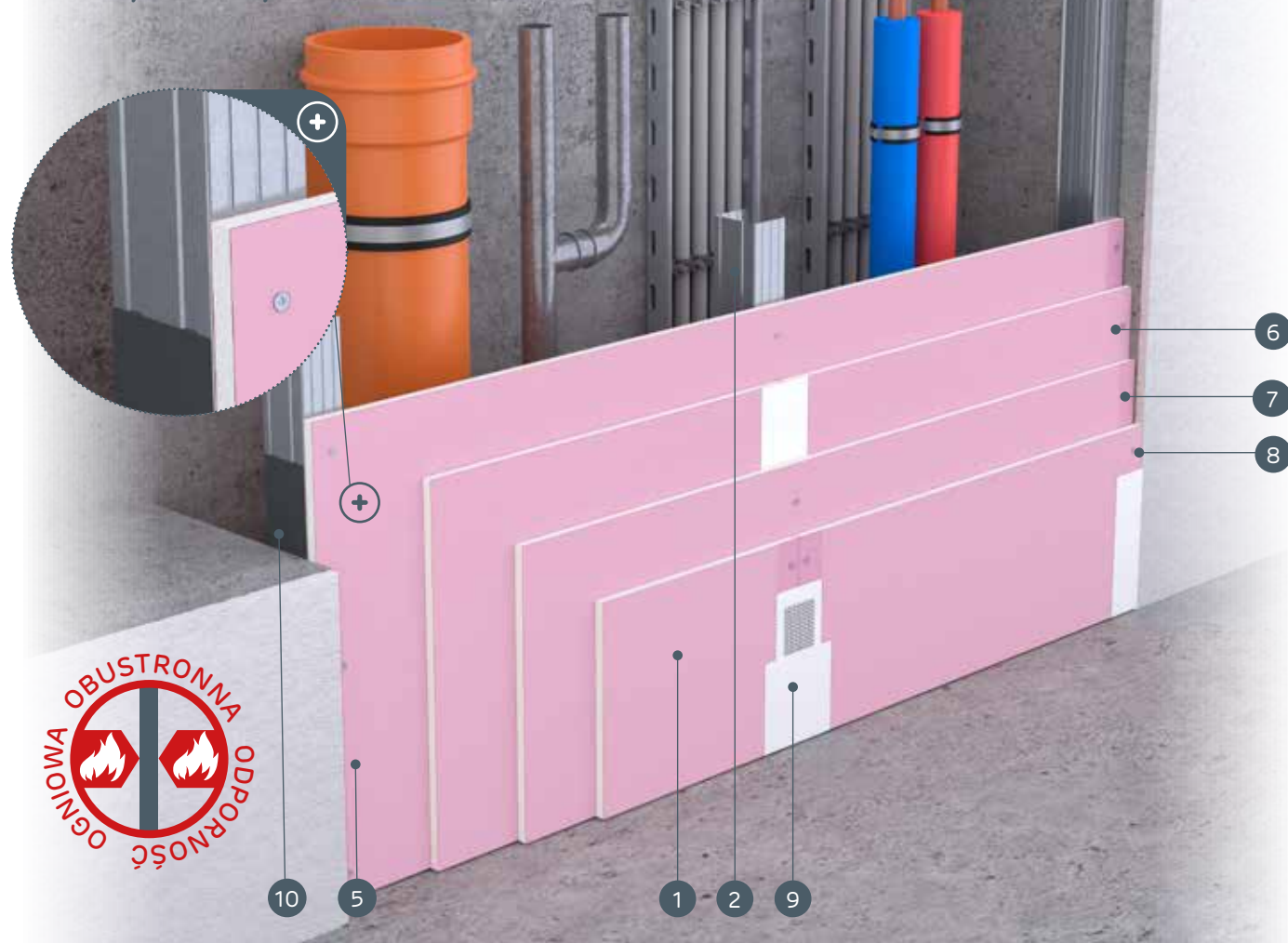
100A50; 105A50; 110A50**MATERIAŁY:**

1. Płyta gipsowo-kartonowa Nida
2. Profil Nida C50
3. Profil Nida U50
4. Element kotwiący
5. Blachowkręty Nida 3,5 x 25 mm
6. Blachowkręty Nida 3,5 x 35 mm
7. Blachowkręty Nida 3,5 x 55 mm
8. Blachowkręty Nida 4,2 x 70 mm
9. Spoina pomiędzy płytami g-k wykonana z masy gipsowej Nida z taśmą zbrojącą Nida
10. Taśma uszczelniająca do izolacji akustycznej Nida
11. Wykończenie masą gipsową Nida

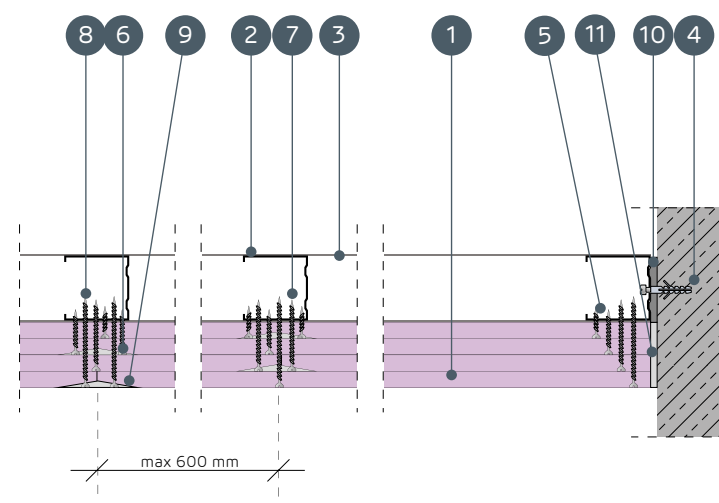
**SYSTEMY OBUDOWY PIONÓW INSTALACYJNYCH NA KONSTRUKCJI NOŚNEJ NIDA C50****PARAMETRY TECHNICZNE**

Nazwa systemu Nida Szacht	Poszycie płytami gipsowymi			Typ profilu Nida	Rozstaw osiowy profilu Nida [mm]	Materiał izolacyjny			Maksymalna wysokość ¹⁾ [mm]	Izolacyjność akustyczna ³⁾			Ciężar zabudowy 1m ² [kg]	Klasa odporności ogniowej ²⁾ [min]	System specjalny
	Nida	Grubość [mm]	Oznaczenie wg normy			W zakresie izolacyjności akustycznej									
						Włna mineralna	Grubość [mm]	Gęstość [kg/m ³]		Rw [dB]	Ra1 [dB]	Ra2 [dB]			
100A50/Ogień+	Ogień Plus	4x12,5	DF	C50	600	szklana/skalna	50	14	3250	41	40	38	43,0	(R)EI90	-
100A50/WodaOgień+	Woda Ogień Plus	4x12,5	DFH2	C50	600	szklana/skalna	50	14	3250	41	40	38	43,0	(R)EI90	-
100A50/Cicha	Cicha	4x12,5	DFH1IR	C50	600	szklana/skalna	50	14	3250	41	40	38	54,0	(R)EI90	●
100A50/Twarda	Twarda	4x12,5	DEFH1IR	C50	600	szklana/skalna	50	14	3250	41	40	38	54,0	(R)EI90	●
100A50/Hydro	Hydro	4x12,5	GMFH1I	C50	600	szklana/skalna	50	14	3250	41	40	38	46,0	(R)EI90	●
105A50/Ogień+	Ogień Plus	2x12,5 + 2x15,0	DF	C50	600	szklana/skalna	50	14	3250	41	40	38	50,0	(R)EI120	-
110A50/Ogień+	Ogień Plus	4x15,0	DF	C50	600	szklana/skalna	50	14	3500	42	41	39	57,0	(R)EI120	-
110A50/Twarda	Twarda	4x15,0	DEFH1IR	C50	600	szklana/skalna	50	14	3500	42	41	39	65,0	(R)EI120	●
110A50/Hydro	Hydro	4x15,0	GMFH1I	C50	600	szklana/skalna	50	14	3500	42	41	39	57,0	(R)EI120	●

¹⁾ Maksymalna wysokość według opinii technicznej ITB 1060/12/R33NK.²⁾ Klasyfikacja ogniowa LBO-073-KZ/22.³⁾ Izolacyjność akustyczną określono na podstawie symulacji akustycznych - INSUL.**ZUŻYCIE MATERIAŁÓW NA 1M² OBUDOWY PIONÓW INSTALACYJNYCH W SYSTEMIE NIDA SZACHT**

Nazwa materiału	J.m.	Typ systemu Nida Szacht									
		100A50/Ogień+	100A50/WodaOgień+	100A50/Cicha	100A50/Twarda	100A50/Hydro	105A50/Ogień+	110A50/Ogień+	110A50/Twarda	110A50/Hydro	
		Zużycie materiału na 1m ²									
Płyta Nida Ogień Plus 12,5 mm	m ²	4,0	-	-	-	-	2,0	-	-	-	
Płyta Nida Woda Ogień Plus 12,5 mm	m ²	-	4,0	-	-	-	-	-	-	-	
Płyta Nida Cicha 12,5 mm	m ²	-	-	4,0	-	-	-	-	-	-	
Płyta Nida Twarda 12,5 mm	m ²	-	-	-	4,0	-	-	-	-	-	
Płyta Nida Hydro 12,5 mm	m ²	-	-	-	-	4,0	-	-	-	-	
Płyta Nida Ogień Plus 15,0 mm	m ²	-	-	-	-	-	2,0	4,0	-	-	
Płyta Nida Twarda 15,0 mm	m ²	-	-	-	-	-	-	-	4,0	-	
Płyta Nida Hydro 15,0 mm	m ²	-	-	-	-	-	-	-	-	4,0	
Profil Nida C50	mb	1,8	1,8	1,8	1,8	1,8	1,8	1,8	1,8	1,8	
Profil Nida U50	mb	0,7	0,7	0,7	0,7	0,7	0,7	0,7	0,7	0,7	
Element kotwiący ⁴⁾	szt.	0,9	0,9	0,9	0,9	0,9	0,9	0,9	0,9	0,9	
Blachowkręty Nida 3,5x25 mm	szt.	4,0	4,0	-	-	-	4,0	4,0	-	-	
Blachowkręty Nida 3,5x35 mm	szt.	4,0	4,0	-	-	-	-	-	-	-	
Blachowkręty Nida 3,5x45 mm	szt.	-	-	-	-	-	4,0	4,0	-	-	
Blachowkręty Nida 3,5x55 mm	szt.	4,0	4,0	-	-	-	4,0	4,0	-	-	
Blachowkręty Nida 4,2x70 mm	szt.	12,0	12,0	-	-	-	12,0	12,0	-	-	
Wkręty FixDens 4,2x25 mm	szt.	-	-	4,0	4,0	-	-	-	4,0	-	
Wkręty FixDens 4,2x42 mm	szt.	-	-	4,0	4,0	-	-	-	4,0	-	
Wkręty FixDens 4,2x60 mm	szt.	-	-	4,0	4,0	-	-	-	4,0	-	
Wkręty FixDens 4,5x80 mm	szt.	-	-	12,0	12,0	-	-	-	12,0	-	
Blachowkręty Nida Hydro C5 3,5x25 mm	szt.	-	-	-	-	4,0	-	-	-	4,0	
Blachowkręty Nida Hydro C5 3,5x41 mm	szt.	-	-	-	-	4,0	-	-	-	4,0	
Blachowkręty Nida Hydro C5 3,5x55 mm	szt.	-	-	-	-	4,0	-	-	-	4,0	
Blachowkręty Nida Hydro C5 4,2x70 mm	szt.	-	-	-	-	12,0	-	-	-	12,0	
Taśma zbrojąca Nida	mb	1,4	1,4	1,4	1,4	1,4	1,4	1,4	1,4	1,4	
Taśma izolacji akustycznej Nida	mb	0,6	0,6	0,6	0,6	0,6	0,6	0,6	0,6	0,6	
Gips szpachlowy Nida Start	kg	1,2	1,2	1,2	-	-	1,2	1,2	-	-	
Gips szpachlowy Nida Finish	kg	0,1	0,1	0,1	-	-	0,1	0,1	-	-	
Gotowa masa szpachlowa Nida Hydromix ⁵⁾	kg	-	-	-	1,3	1,3	-	-	1,3	1,3	
Włna mineralna ⁶⁾	m ²	1,0	1,0	1,0	1,0	1,0	1,0	1,0	1,0	1,0	

⁴⁾ Typ elementu kotwiącego dobrać indywidualnie pod względem typu podłoża oraz całkowitego ciężaru zabudowy.⁵⁾ W przypadku płyt gipsowo-włónowych z włóknami Nida Twarda alternatywnie stosować gips szpachlowy Nida Max.⁶⁾ Zastosowanie wg wymagań.

Normy zużycia nie uwzględniają strat materiałowych.

nida Szacht



Klasa odporności ogniowej:
nie dotyczy



Maksymalna izolacyjność akustyczna:
36 dB



Maksymalna wysokość zabudowy:
4000 mm



Ciężar 1m² zabudowy:
11,0-18,0 kg



Numer dokumentu związanego:
ETA 15/0301

SYSTEMY:
87,5A75; 90A75

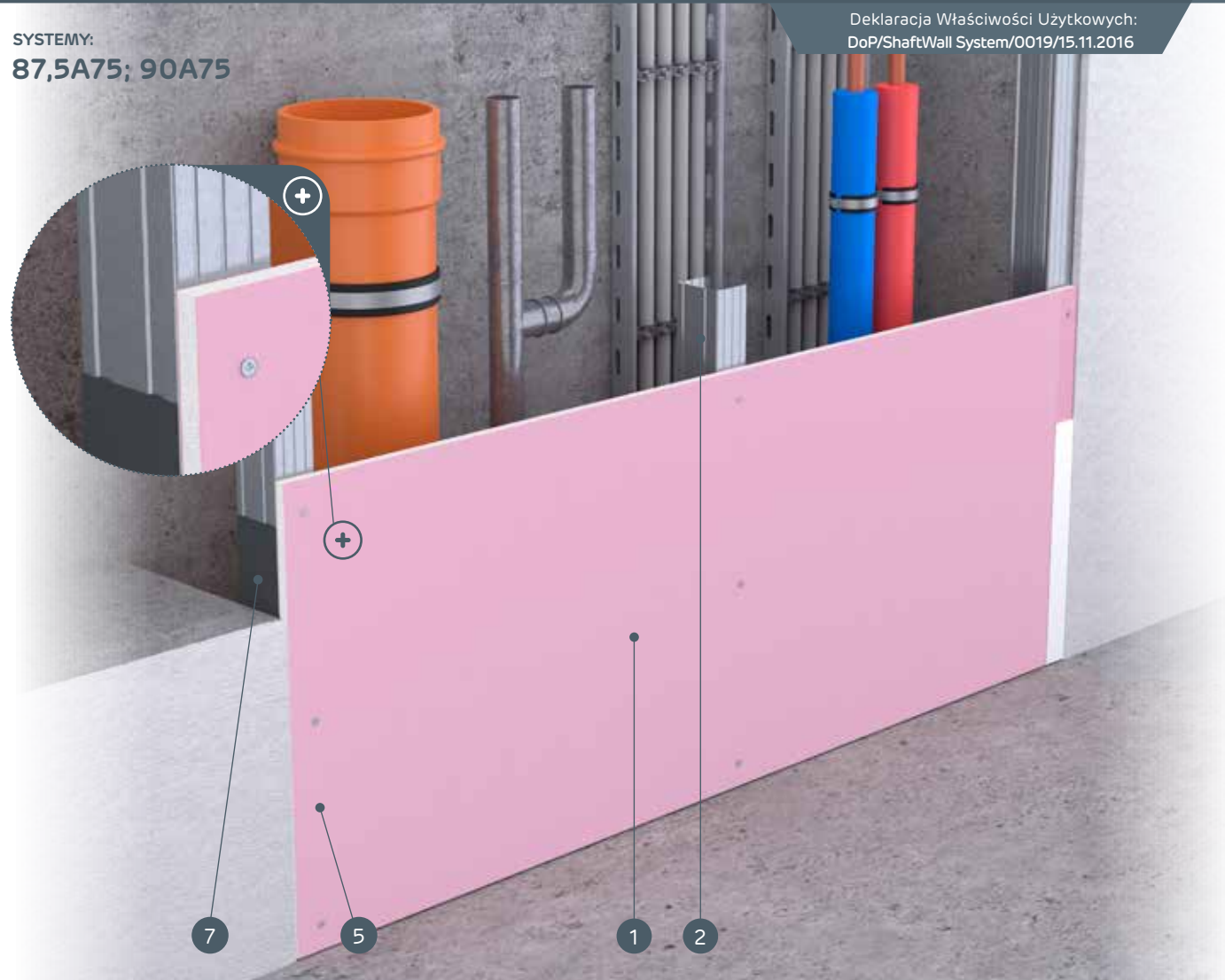

Deklaracja Właściwości Użytkowych:
 DoP/ShaftWall System/0019/15.11.2016

MATERIAŁY:

1. Płyta gipsowo-kartonowa Nida
2. Profil Nida C75
3. Profil Nida U75
4. Element kotwiący
5. Blachowkręty Nida 3,5 x 25 mm
6. Spoina pomiędzy płytami g-k wykonana z masy gipsowej Nida z taśmą zbrojącą Nida
7. Taśma uszczelniająca do izolacji akustycznej Nida
8. Wykończenie masą gipsową Nida

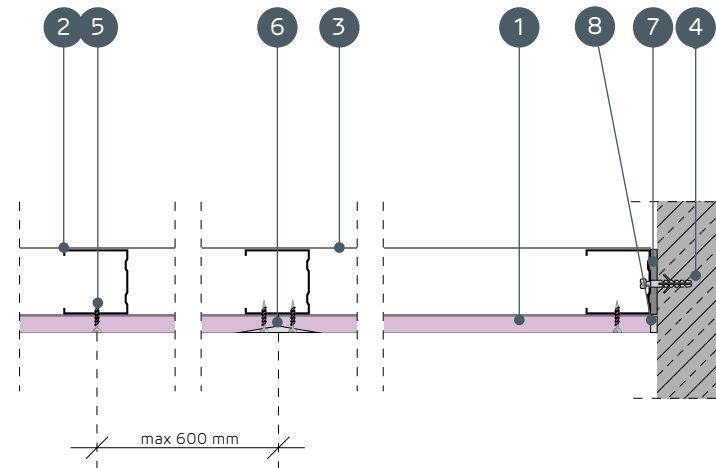

SYSTEMY OBUDOWY PIONÓW INSTALACYJNYCH NA KONSTRUKCJI NOŚNEJ NIDA C75

PARAMETRY TECHNICZNE

Nazwa systemu Nida Szacht	Poszycie płytami gipsowymi			Konstrukcja nośna	Materiał izolacyjny			Maksymalna wysokość ¹⁾	Izolacyjność akustyczna			Ciężar zabudowy 1m ²	Klasa odporności ogniowej	System specjalny		
	Nida	Grubość [mm]	Oznaczenie wg normy		Typ profilu Nida	Rozstaw osiowy profili Nida [mm]	W zakresie izolacyjności akustycznej			Rw [dB]	Ra1 [dB]				Ra2 [dB]	
							Wełna mineralna		Grubość [mm]							Gęstość [kg/m ³]
87,5A75/Expert	Expert	12,5	A	C75	600	szklana/skalna	50	12	4000	34	32	28	11,0	-	-	
87,5A75/Woda ²⁾	Woda	12,5	H2	C75	600	szklana/skalna	50	12	4000	34	32	28	11,0	-	-	
87,5A75/Ogień+	Ogień Plus	12,5	DF	C75	600	szklana/skalna	50	12	4000	36	34	30	13,0	-	-	
87,5A75/WodaOgień+	Woda Ogień Plus	12,5	DFH2	C75	600	szklana/skalna	50	12	4000	36	34	30	13,0	-	-	
87,5A75/Cicha	Cicha	12,5	DFH1IR	C75	600	szklana/skalna	50	12	4000	36	34	30	16,0	-	●	
87,5A75/Twarda	Twarda	12,5	DEFH1IR	C75	600	szklana/skalna	50	12	4000	36	34	30	16,0	-	●	
87,5A75/Hydro	Hydro	12,5	GMFH1I	C75	600	szklana/skalna	50	12	4000	36	34	30	14,0	-	●	
90A75/Ogień+	Ogień Plus	15,0	DF	C75	600	szklana/skalna	50	12	4000	36	34	30	16,0	-	-	
90A75/Twarda	Twarda	15,0	DEFH1IR	C75	600	szklana/skalna	50	12	4000	36	34	30	18,0	-	●	
90A75/Hydro	Hydro	15,0	GMFH1I	C75	600	szklana/skalna	50	12	4000	36	34	30	16,0	-	●	

¹⁾ Maksymalna wysokość według opinii technicznej ITB 1060/12/R33NK.

²⁾ W pomieszczeniach o wilgotności względnej powietrza do 85% w sekcjach narożnych na intensywne działanie wody zaleca się stosowanie płyt gipsowych z włóknami Nida Hydro (płaszczyzny poziome i pionowe w okolicach wanny, prysznic itp.)

ZUŻYCIE MATERIAŁÓW NA 1M² OBUDOWY PIONÓW INSTALACYJNYCH W SYSTEMIE NIDA SZACHT

Nazwa materiału	J.m.	Typ systemu Nida Szacht									
		87,5A75/Expert	87,5A75/Woda	87,5A75/Ogień+	87,5A75/WodaOgień+	87,5A75/Cicha	87,5A75/Twarda	87,5A75/Hydro	90A75/Ogień+	90A75/Twarda	90A75/Hydro
		Zużycie materiału na 1m ²									
Płyta Nida Expert 12,5 mm	m ²	1,0	-	-	-	-	-	-	-	-	-
Płyta Nida Woda 12,5 mm	m ²	-	1,0	-	-	-	-	-	-	-	-
Płyta Nida Ogień Plus 12,5 mm	m ²	-	-	1,0	-	-	-	-	-	-	-
Płyta Nida Woda Ogień Plus 12,5 mm	m ²	-	-	-	1,0	-	-	-	-	-	-
Płyta Nida Cicha 12,5 mm	m ²	-	-	-	-	1,0	-	-	-	-	-
Płyta Nida Twarda 12,5 mm	m ²	-	-	-	-	-	1,0	-	-	-	-
Płyta Nida Hydro 12,5 mm	m ²	-	-	-	-	-	-	1,0	-	-	-
Płyta Nida Ogień Plus 15,0 mm	m ²	-	-	-	-	-	-	-	1,0	-	-
Płyta Nida Twarda 15,0 mm	m ²	-	-	-	-	-	-	-	-	1,0	-
Płyta Nida Hydro 15,0 mm	m ²	-	-	-	-	-	-	-	-	-	1,0
Profil Nida C75	mb	1,8	1,8	1,8	1,8	1,8	1,8	1,8	1,8	1,8	1,8
Profil Nida U75	mb	0,7	0,7	0,7	0,7	0,7	0,7	0,7	0,7	0,7	0,7
Element kotwiący ³⁾	szt.	0,9	0,9	0,9	0,9	0,9	0,9	0,9	0,9	0,9	0,9
Blachowkręty Nida 3,5x25 mm	szt.	12,0	12,0	12,0	12,0	-	-	-	12,0	-	-
Wkręty FixDens 4,2x25 mm	szt.	-	-	-	-	12,0	12,0	-	-	12,0	-
Blachowkręty Nida Hydro C5 3,5x25 mm	szt.	-	-	-	-	-	-	12,0	-	-	12,0
Taśma zbrojąca Nida	mb	1,4	1,4	1,4	1,4	1,4	1,4	1,4	1,4	1,4	1,4
Taśma izolacji akustycznej Nida	mb	0,6	0,6	0,6	0,6	0,6	0,6	0,6	0,6	0,6	0,6
Gips szpachlowy Nida Start	kg	0,3	0,3	0,3	0,3	0,3	-	-	0,3	-	-
Gips szpachlowy Nida Finish	kg	0,1	0,1	0,1	0,1	0,1	-	-	0,1	-	-
Gotowa masa szpachlowa Nida Hydromix ⁴⁾	kg	-	-	-	-	-	0,4	0,4	-	0,4	0,4
Wełna mineralna ⁵⁾	m ²	1,0	1,0	1,0	1,0	1,0	1,0	1,0	1,0	1,0	1,0

³⁾ Typ elementu kotwiącego dobierać indywidualnie pod względem typu podłoża oraz całkowitego ciężaru zabudowy.

⁴⁾ W przypadku płyt gipsowo-wiórowych z włóknami Nida Twarda alternatywnie stosować gips szpachlowy Nida Max.

⁵⁾ Zastosowanie wg wymagań.

Normy zużycia nie uwzględniają strat materiałowych.

nida Szacht



Klasa odporności ogniowej:
(R)EI30
(R)EI60



Maksymalna izolacyjność akustyczna:
41 dB



Maksymalna wysokość zabudowy:
4000 mm



Ciężar 1m² zabudowy:
19,0-33,0 kg



Numer dokumentu związanego:
ETA 15/0301

SYSTEMY:
100A75; 102,5A75; 105A75

Deklaracja Właściwości Użytkowych:
 DoP/ShaftWall System/0019/15.11.2016

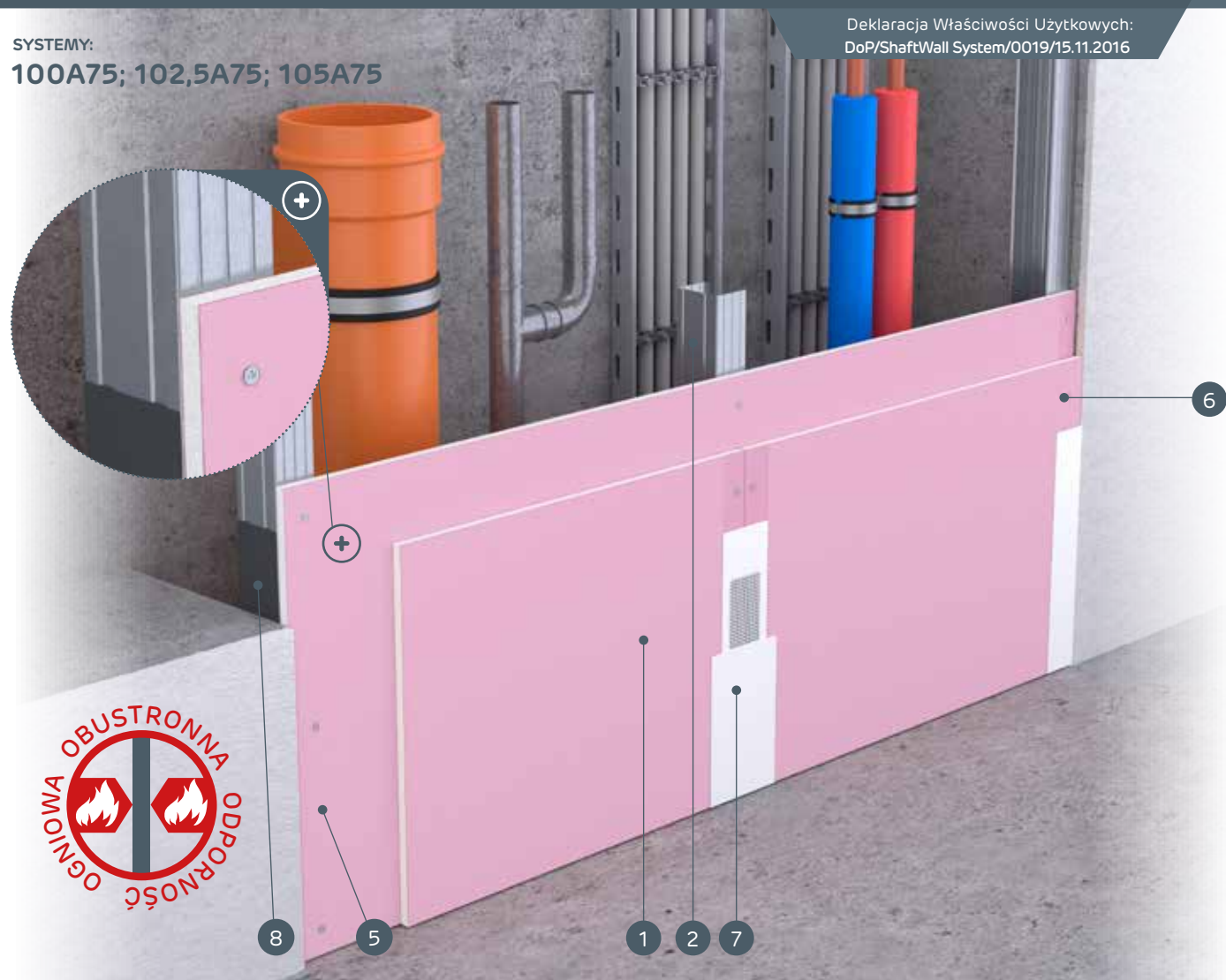

MATERIAŁY:

1. Płyta gipsowo-kartonowa Nida
2. Profil Nida C75
3. Profil Nida U75
4. Element kotwiący
5. Blachowkręty Nida 3,5 x 25 mm
6. Blachowkręty Nida 3,5 x 35 mm
7. Spoina pomiędzy płytami g-k wykonana z masy gipsowej Nida z taśmą zbrojącą Nida
8. Taśma uszczelniająca do izolacji akustycznej Nida
9. Wykończenie masą gipsową Nida

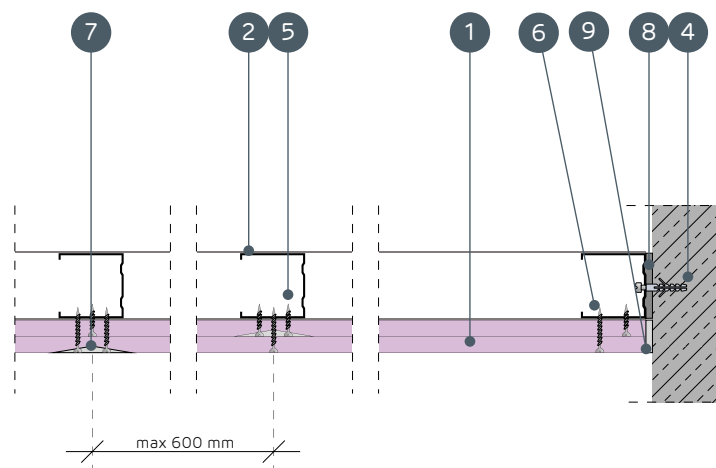

SYSTEMY OBUDOWY PIONÓW INSTALACYJNYCH NA KONSTRUKCJI NOŚNEJ NIDA C75

PARAMETRY TECHNICZNE

Nazwa systemu Nida Szacht	Poszycie płytami gipsowymi			Konstrukcja nośna		Materiał izolacyjny			Maksymalna wysokość ¹⁾	Izolacyjność akustyczna			Ciężar zabudowy 1m ²	Klasa odporności ogniowej ²⁾	System specjalny	
	Nida	Grubość [mm]	Oznaczenie wg normy	Typ profilu Nida	Rozstaw osiowy profili Nida [mm]	W zakresie izolacyjności akustycznej				[mm]	Rw [dB]	Ra1 [dB]				Ra2 [dB]
						Wełna mineralna	Grubość [mm]	Gęstość [kg/m ³]								
100A75/Expert	Expert	2x12,5	A	C75	600	szklana/skalna	50	12	3500	37	35	31	19,0	-	-	
100A75/Woda ³⁾	Woda	2x12,5	H2	C75	600	szklana/skalna	50	12	3500	37	35	31	19,0	-	-	
100A75/OgieńTypF	Ogień Typ F	2x12,5	F	C75	600	szklana/skalna	50	12	4000	37	35	31	20,0	(R)EI30	-	
100A75/Ogień+	Ogień Plus	2x12,5	DF	C75	600	szklana/skalna	50	12	3500	40	38	35	23,0	(R)EI30	-	
100A75/WodaOgień+	Woda Ogień Plus	2x12,5	DFH2	C75	600	szklana/skalna	50	12	3500	40	38	35	23,0	(R)EI30	-	
100A75/Cicha	Cicha	2x12,5	DFH1IR	C75	600	szklana/skalna	50	12	3500	40	38	35	28,0	(R)EI30	●	
100A75/Twarda	Twarda	2x12,5	DEFH1IR	C75	600	szklana/skalna	50	12	3500	40	38	35	28,0	(R)EI30	●	
100A75/Hydro	Hydro	2x12,5	GMFH1I	C75	600	szklana/skalna	50	12	3500	40	38	35	24,0	(R)EI30	●	
102,5A75/Ogień+ ⁴⁾	Ogień Plus	1x12,5+1x15,0	DF	C75	600	szklana/skalna	50	12	4000	40	38	35	27,0	(R)EI60	-	
105A75/Ogień+	Ogień Plus	2x15,0	DF	C75	600	szklana/skalna	50	12	4000	41	40	37	30,0	(R)EI60	-	
105A75/Twarda	Twarda	2x15,0	DEFH1IR	C75	600	szklana/skalna	50	12	4000	41	40	37	33,0	(R)EI60	●	
105A75/Hydro	Hydro	2x15,0	GMFH1I	C75	600	szklana/skalna	50	12	4000	41	40	37	30,0	(R)EI60	●	

¹⁾ Maksymalna wysokość według opinii technicznej ITB 1060/12/R33NK.

²⁾ Klasyfikacja ogniowa LBO-073-K2/22.

³⁾ W pomieszczeniach o wilgotności względnej powietrza do 85% w sekcjach narożnych na intensywne działanie wody zaleca się stosowanie płyt gipsowych z włóknami Nida Hydro (płaszczyzny poziome i pionowe w okolicach wanny, prysznic itp.)

⁴⁾ W systemie w klasie odporności ogniowej (R)EI60 w konfiguracji 1x12,5 mm + 1x15,0 mm możliwość zamiany płyty Nida Ogień Plus typ DF tylko na płytę Nida Woda Ogień Plus typ DFH2.

ZUŻYCIĘ MATERIAŁÓW NA 1M² OBUDOWY PIONÓW INSTALACYJNYCH W SYSTEMIE NIDA SZACHT

Nazwa materiału	J.m.	Typ systemu Nida Szacht											
		100A75/Expert	100A75/Woda	100A75/OgieńTypF	100A75/Ogień+	100A75/WodaOgień+	100A75/Cicha	100A75/Twarda	100A75/Hydro	102,5A75/Ogień+	105A75/Ogień+	105A75/Twarda	105A75/Hydro
		Zużycie materiału na 1m ²											
Płyta Nida Expert 12,5 mm	m ²	2,0	-	-	-	-	-	-	-	-	-	-	-
Płyta Nida Woda 12,5 mm	m ²	-	2,0	-	-	-	-	-	-	-	-	-	-
Płyta Nida Ogień Typ F 12,5 mm	m ²	-	-	2,0	-	-	-	-	-	-	-	-	-
Płyta Nida Ogień Plus 12,5 mm	m ²	-	-	-	2,0	-	-	-	-	1,0	-	-	-
Płyta Nida Woda Ogień Plus 12,5 mm	m ²	-	-	-	-	2,0	-	-	-	-	-	-	-
Płyta Nida Cicha 12,5 mm	m ²	-	-	-	-	-	2,0	-	-	-	-	-	-
Płyta Nida Twarda 12,5 mm	m ²	-	-	-	-	-	-	2,0	-	-	-	-	-
Płyta Nida Hydro 12,5 mm	m ²	-	-	-	-	-	-	-	2,0	-	-	-	-
Płyta Nida Ogień Plus 15,0 mm	m ²	-	-	-	-	-	-	-	-	1,0	2,0	-	-
Płyta Nida Twarda 15,0 mm	m ²	-	-	-	-	-	-	-	-	-	-	2,0	-
Płyta Nida Hydro 15,0 mm	m ²	-	-	-	-	-	-	-	-	-	-	-	2,0
Profil Nida C75	mb	1,8	1,8	1,8	1,8	1,8	1,8	1,8	1,8	1,8	1,8	1,8	1,8
Profil Nida U75	mb	0,7	0,7	0,7	0,7	0,7	0,7	0,7	0,7	0,7	0,7	0,7	0,7
Element kotwiący ⁵⁾	szt.	0,9	0,9	0,9	0,9	0,9	0,9	0,9	0,9	0,9	0,9	0,9	0,9
Blachowkręty Nida 3,5x25 mm	szt.	4,0	4,0	4,0	4,0	4,0	-	-	-	4,0	4,0	-	-
Blachowkręty Nida 3,5x35 mm	szt.	12,0	12,0	12,0	12,0	12,0	-	-	-	-	-	-	-
Blachowkręty Nida 3,5x45 mm	szt.	-	-	-	-	-	-	-	-	12,0	12,0	-	-
Wkręty FixDens 4,2x25 mm	szt.	-	-	-	-	-	4,0	4,0	-	-	-	4,0	-
Wkręty FixDens 4,2x42 mm	szt.	-	-	-	-	-	12,0	12,0	-	-	-	12,0	-
Blachowkręty Nida Hydro C5 3,5x25 mm	szt.	-	-	-	-	-	-	-	4,0	-	-	-	4,0
Blachowkręty Nida Hydro C5 3,5x41 mm	szt.	-	-	-	-	-	-	-	-	12,0	-	-	12,0
Taśma zbrojąca Nida	mb	1,4	1,4	1,4	1,4	1,4	1,4	1,4	1,4	1,4	1,4	1,4	1,4
Taśma izolacji akustycznej Nida	mb	0,6	0,6	0,6	0,6	0,6	0,6	0,6	0,6	0,6	0,6	0,6	0,6
Gips szpachlowy Nida Start	kg	0,6	0,6	0,6	0,6	0,6	0,6	-	-	0,6	0,6	-	-
Gips szpachlowy Nida Finish	kg	0,1	0,1	0,1	0,1	0,1	0,1	-	-	0,1	0,1	-	-
Gotowa masa szpachlowa Nida Hydromix ⁶⁾	kg	-	-	-	-	-	-	0,7	0,7	-	-	0,7	0,7
Wełna mineralna ⁷⁾	m ²	1,0	1,0	1,0	1,0	1,0	1,0	1,0	1,0	1,0	1,0	1,0	1,0

⁵⁾ Typ elementu kotwiącego dobierać indywidualnie pod względem typu podłoża oraz całkowitego ciężaru zabudowy.

⁶⁾ W przypadku płyt gipsowo-wiórowych z włóknami Nida Twarda alternatywnie stosować gips szpachlowy Nida Max.

⁷⁾ Zastosowanie wg wymagań.

Normy zużycia nie uwzględniają strat materiałowych.

nida Szacht

Klasa
odporności
ogniowej:
(R)EI60
(R)EI120Maksymalna
izolacyjność
akustyczna:
41 dBMaksymalna
wysokość
zabudowy:
4000 mmCiężar 1m²
zabudowy:
33,0-43,0 kgNumer
dokumentu
związanego:
ETA 15/0301Deklaracja Właściwości Użytkowych:
DoP/ShaftWall System/0019/15.11.2016

SYSTEMY:

112,5A75; 120A75

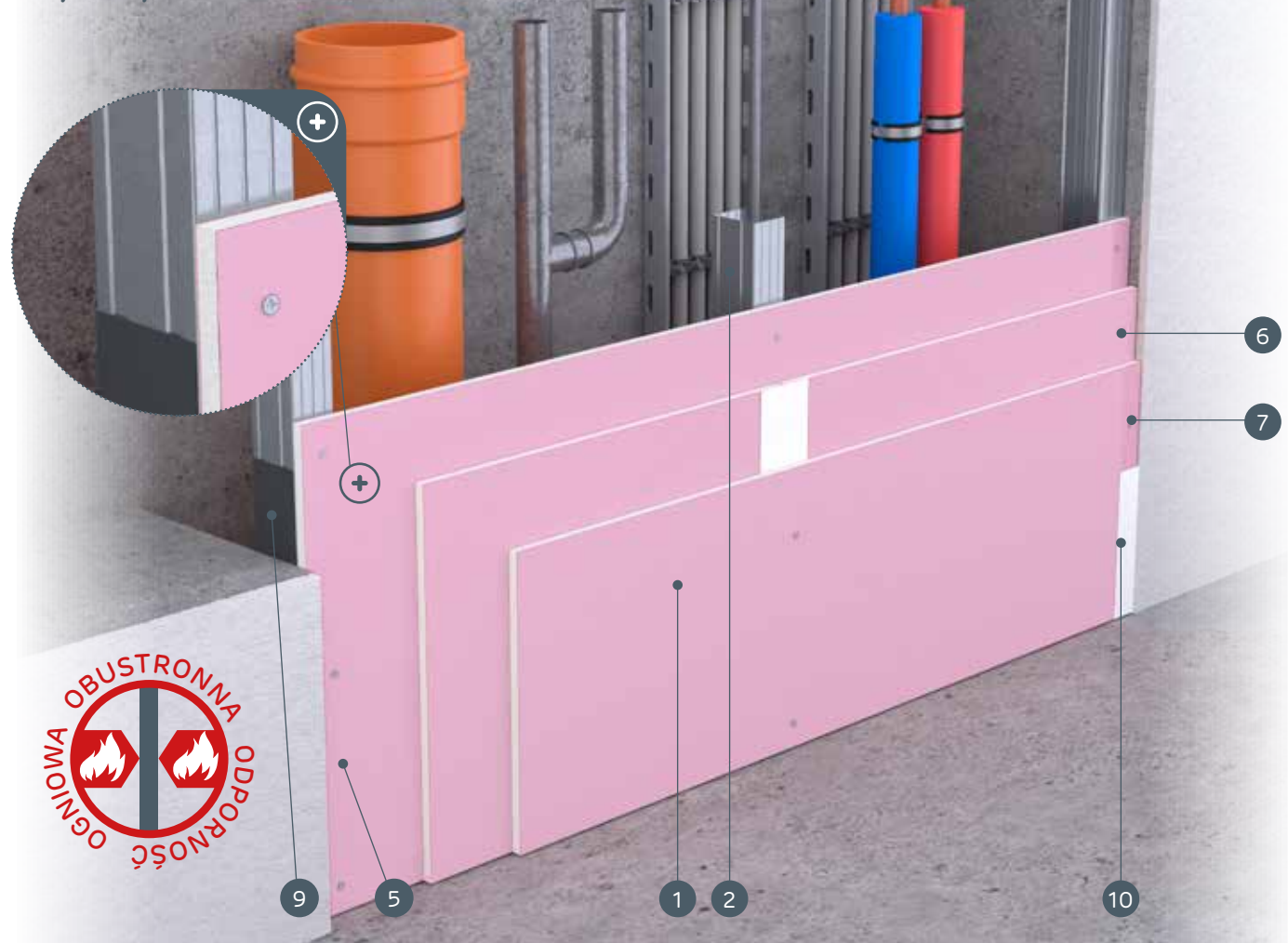

MATERIAŁY:

1. Płyta gipsowo-kartonowa Nida
2. Profil Nida C75
3. Profil Nida U75
4. Element kotwiący
5. Blachowkręty Nida 3,5 x 25 mm
6. Blachowkręty Nida 3,5 x 35 mm
7. Blachowkręty Nida 3,5 x 55 mm
8. Spoina pomiędzy płytami g-k wykonana z masy gipsowej Nida z taśmą zbrojącą Nida
9. Taśma uszczelniająca do izolacji akustycznej Nida
10. Wykończenie masą gipsową Nida

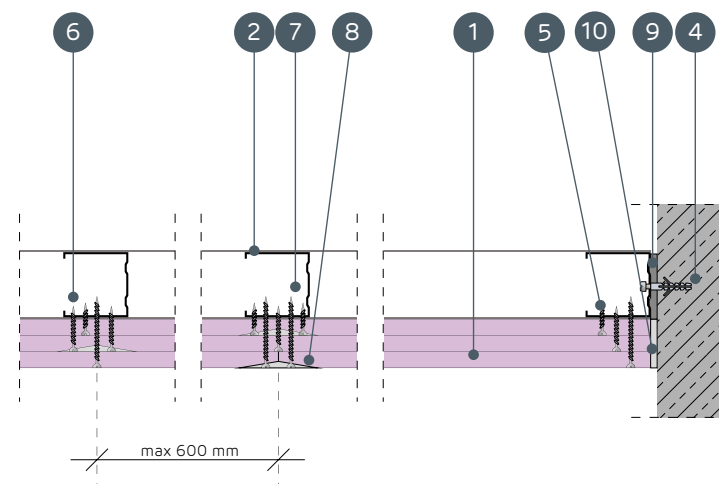
SYSTEMY OBUDOWY PIONÓW INSTALACYJNYCH NA KONSTRUKCJI
NOŚNEJ NIDA C75

PARAMETRY TECHNICZNE

Nazwa systemu Nida Szacht	Poszycie płytami gipsowymi			Konstrukcja nośna	Materiał izolacyjny				Maksymalna wysokość ¹⁾ [mm]	Izolacyjność akustyczna			Ciężar za- budowy 1m ² [kg]	Klasa od- porności ognio- wej ²⁾ [min]	System specjal- ny
	Nida	Grubość [mm]	Oznaczenie wg normy		Rozstaw osiowy profilu Nida [mm]	W zakresie izolacyjności akustycznej				Rw [dB]	Ra1 [dB]	Ra2 [dB]			
						Typ profilu Nida	Włna mine- ralna	Grubość [mm]							
112,5A75/Ogień+	Ogień Plus	3x12,5	DF	C75	600	szklana/ skalna	50	12	4000	41	40	37	33,0	(R)EI60	-
112,5A75/WodaOgień+	Woda Ogień Plus	3x12,5	DFH2	C75	600	szklana/ skalna	50	12	4000	41	40	37	33,0	(R)EI60	-
112,5A75/Cicha	Cicha	3x12,5	DFH1IR	C75	600	szklana/ skalna	50	12	4000	41	40	37	41,0	(R)EI60	●
112,5A75/Twarda	Twarda	3x12,5	DEFH1IR	C75	600	szklana/ skalna	50	12	4000	41	40	37	41,0	(R)EI60	●
112,5A75/Hydro	Hydro	3x12,5	GMFH1I	C75	600	szklana/ skalna	50	12	4000	41	40	37	35,0	(R)EI60	●
120A75/Ogień+ ³⁾	Ogień Plus	3x15,0	DF	C75	600	szklana/ skalna	50	12	4000	41	40	37	43,0	(R)EI120	-
120A75/WodaOgień+ ³⁾	Woda Ogień Plus	3x15,0	DFH2	C75	600	szklana/ skalna	50	12	4000	41	40	37	43,0	(R)EI120	-

¹⁾ Maksymalna wysokość według opinii technicznej ITB 1060/12/R33NK.²⁾ Klasyfikacja ogniowa LBO-075-KZ/22.³⁾ W systemach w klasie odporności ogniowej (R)EI120 w konfiguracji 3x15,0 mm brak możliwości zamiany płyty.ZUŻYCIE MATERIAŁÓW NA 1M² OBUDOWY PIONÓW INSTALACYJNYCH W SYSTEMIE NIDA SZACHT

Nazwa materiału	J.m.	Typ systemu Nida Szacht						
		112,5A75/ Ogień+	112,5A75/ WodaOgień+	112,5A75/Cicha	112,5A75/ Twarda	112,5A75/Hydro	120A75/Ogień+	120A75/ WodaOgień+
		Zużycie materiału na 1m ²						
Płyta Nida Ogień Plus 12,5 mm	m ²	3,0	-	-	-	-	-	
Płyta Nida Woda Ogień Plus 12,5 mm	m ²	-	3,0	-	-	-	-	
Płyta Nida Cicha 12,5 mm	m ²	-	-	3,0	-	-	-	
Płyta Nida Twarda 12,5 mm	m ²	-	-	-	3,0	-	-	
Płyta Nida Hydro 12,5 mm	m ²	-	-	-	-	3,0	-	
Płyta Nida Ogień Plus 15,0 mm	m ²	-	-	-	-	-	3,0	
Płyta Nida Woda Ogień Plus 15,0 mm	m ²	-	-	-	-	-	3,0	
Profil Nida C75	mb	1,8	1,8	1,8	1,8	1,8	1,8	
Profil Nida U75	mb	0,7	0,7	0,7	0,7	0,7	0,7	
Element kotwiący ⁴⁾	szt.	0,9	0,9	0,9	0,9	0,9	0,9	
Blachowkręty Nida 3,5x25 mm	szt.	4,0	4,0	-	-	-	4,0	
Blachowkręty Nida 3,5x35 mm	szt.	4,0	4,0	-	-	-	-	
Blachowkręty Nida 3,5x45 mm	szt.	-	-	-	-	-	4,0	
Blachowkręty Nida 3,5x55 mm	szt.	12,0	12,0	-	-	-	-	
Blachowkręty Nida 4,2x70 mm	szt.	-	-	-	-	-	12,0	
Wkręty FixDens 4,2x25 mm	szt.	-	-	4,0	4,0	-	-	
Wkręty FixDens 4,2x42 mm	szt.	-	-	4,0	4,0	-	-	
Wkręty FixDens 4,2x60 mm	szt.	-	-	12,0	12,0	-	-	
Blachowkręty Nida Hydro C5 3,5x25 mm	szt.	-	-	-	-	4,0	-	
Blachowkręty Nida Hydro C5 3,5x41 mm	szt.	-	-	-	-	4,0	-	
Blachowkręty Nida Hydro C5 3,5x55 mm	szt.	-	-	-	-	12,0	-	
Taśma zbrojąca Nida	mb	1,4	1,4	1,4	1,4	1,4	1,4	
Taśma izolacji akustycznej Nida	mb	0,6	0,6	0,6	0,6	0,6	0,6	
Gips szpachlowy Nida Start	kg	0,9	0,9	0,9	-	-	0,9	
Gips szpachlowy Nida Finish	kg	0,1	0,1	0,1	-	-	0,1	
Gotowa masa szpachlowa Nida Hydromix ⁵⁾	kg	-	-	-	1,0	1,0	-	
Wełna mineralna ⁶⁾	m ²	1,0	1,0	1,0	1,0	1,0	1,0	

⁴⁾ Typ elementu kotwiącego dobierać indywidualnie pod względem typu podłoża oraz całkowitego ciężaru zabudowy.⁵⁾ W przypadku płyt gipsowo-włókowych z włóknami Nida Twarda alternatywnie stosować gips szpachlowy Nida Max.⁶⁾ Zastosowanie wg wymagań.

Normy zużycia nie uwzględniają strat materiałowych.



nida Szacht

Klasa odporności ogniowej:
(R)EI90
(R)EI120Maksymalna izolacyjność akustyczna:
44 dBMaksymalna wysokość zabudowy:
4500 mmCiężar 1m² zabudowy:
43,0-65,0 kgNumer dokumentu związanego:
ETA 15/0301Deklaracja Właściwości Użytkowych:
DoP/ShaftWall System/0019/15.11.2016

SYSTEMY:

125A75; 130A75; 135A75

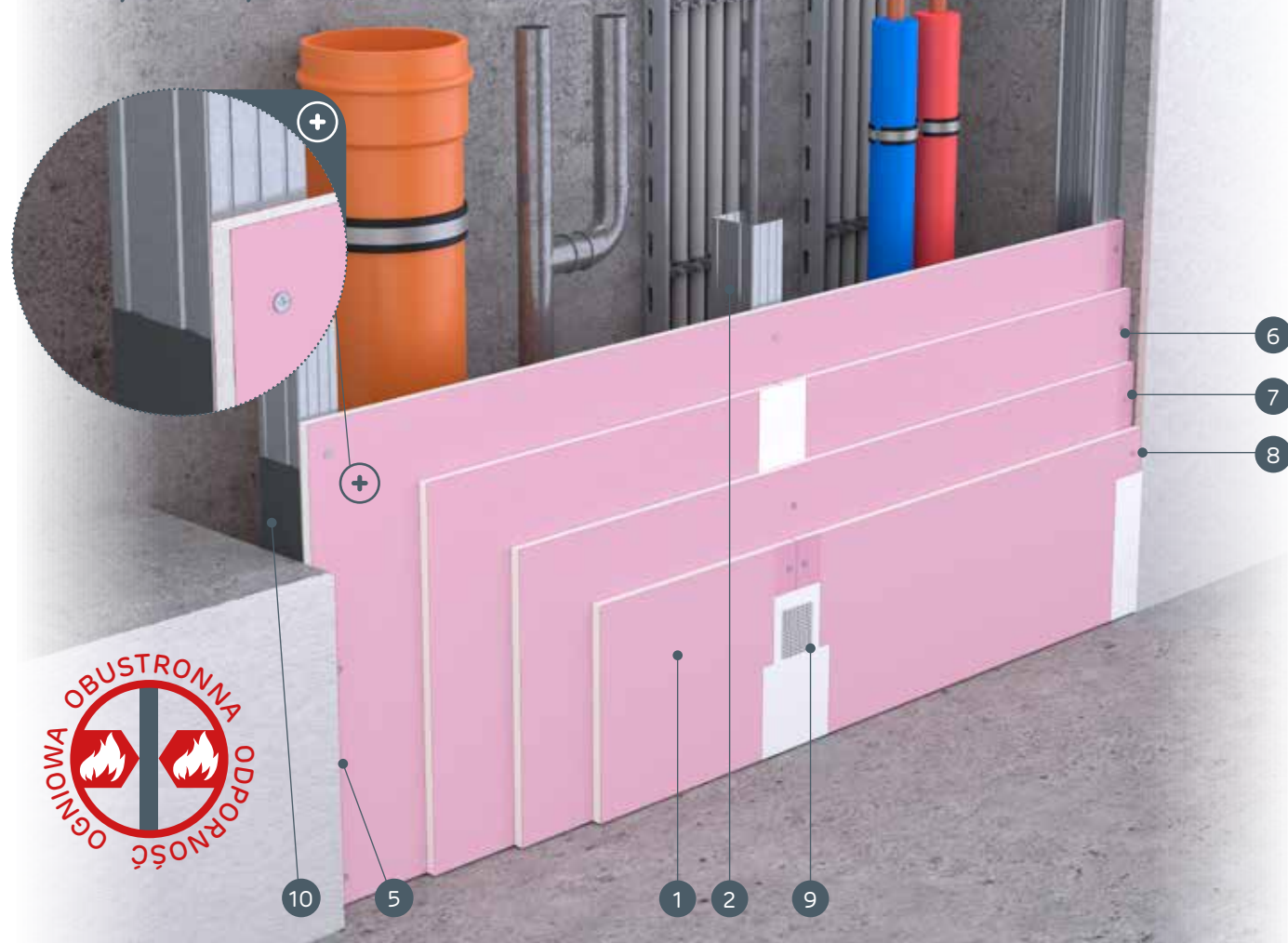

MATERIAŁY:

1. Płyta gipsowo-kartonowa Nida
2. Profil Nida C75
3. Profil Nida U75
4. Element kotwiący
5. Blachowkręty Nida 3,5 x 25 mm
6. Blachowkręty Nida 3,5 x 35 mm
7. Blachowkręty Nida 3,5 x 55 mm
8. Blachowkręty Nida 4,2 x 70 mm
9. Spoina pomiędzy płytami g-k wykonana z masy gipsowej Nida z taśmą zbrojącą Nida
10. Taśma uszczelniająca do izolacji akustycznej Nida
11. Wykończenie masą gipsową Nida

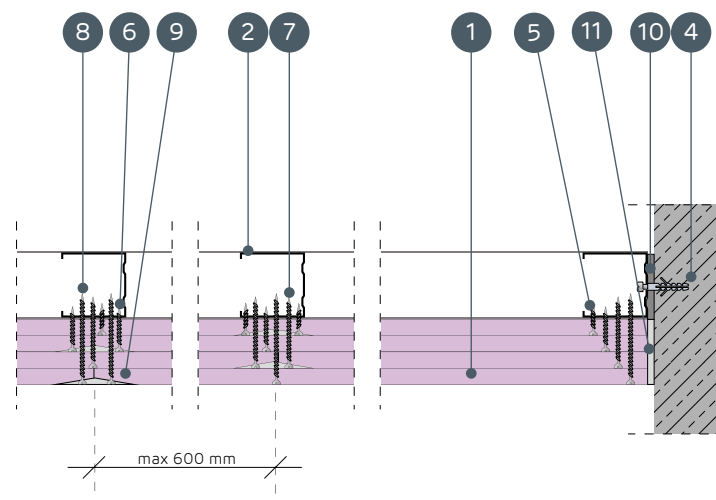

SYSTEMY OBUDOWY PIONÓW INSTALACYJNYCH NA KONSTRUKCJI NOŚNEJ NIDA C75

PARAMETRY TECHNICZNE

Nazwa systemu Nida Szacht	Poszycie płytami gipsowymi			Konstrukcja nośna	Materiał izolacyjny			Maksymalna wysokość ¹⁾	Izolacyjność akustyczna ³⁾			Ciężar zabudowy 1m ²	Klasa odporności ogniowej ²⁾	System specjalny	
	Nida	Grubość [mm]	Oznaczenie wg normy		Typ profilu Nida	Rozstaw osiowy profili Nida [mm]	W zakresie izolacyjności akustycznej			Rw [dB]	Ra1 [dB]				Ra2 [dB]
				Włna mineralna			Grubość [mm]	Gęstość [kg/m ³]							
125A75/Ogień+	Ogień Plus	4x12,5	DF	C75	600	szklana/skalna	75	14	4250	43	41	38	43,0	(R)EI90	-
125A75/WodaOgień+	Woda Ogień Plus	4x12,5	DFH2	C75	600	szklana/skalna	75	14	4250	43	41	38	43,0	(R)EI90	-
125A75/Cicha	Cicha	4x12,5	DFH1IR	C75	600	szklana/skalna	75	14	4250	43	41	38	54,0	(R)EI90	●
125A75/Twarda	Twarda	4x12,5	DEFH1IR	C75	600	szklana/skalna	75	14	4250	43	41	38	54,0	(R)EI90	●
125A75/Hydro	Hydro	4x12,5	GMFH1I	C75	600	szklana/skalna	75	14	4250	43	41	38	46,0	(R)EI90	●
130A75/Ogień+	Ogień Plus	2x12,5 + 2x15,0	DF	C75	600	szklana/skalna	75	14	4250	43	41	38	50,0	(R)EI120	-
135A75/Ogień+	Ogień Plus	4x15,0	DF	C75	600	szklana/skalna	75	14	4500	44	42	40	57,0	(R)EI120	-
135A75/Twarda	Twarda	4x15,0	DEFH1IR	C75	600	szklana/skalna	75	14	4500	44	42	40	65,0	(R)EI120	●
135A75/Hydro	Hydro	4x15,0	GMFH1I	C75	600	szklana/skalna	75	14	4500	44	42	40	57,0	(R)EI120	●

¹⁾ Maksymalna wysokość według opinii technicznej ITB 1060/12/R33NK.²⁾ Klasyfikacja ogniowa LBO-073-KZ/22.³⁾ Izolacyjność akustyczną określono na podstawie symulacji akustycznych - INSUL.ZUŻYCIЕ MATERIAŁÓW NA 1M² OBUDOWY PIONÓW INSTALACYJNYCH W SYSTEMIE NIDA SZACHT

Nazwa materiału	J.m.	Typ systemu Nida Szacht									
		125A75/Ogień+	125A75/WodaOgień+	125A75/Cicha	125A75/Twarda	125A75/Hydro	130A75/Ogień+	135A75/Ogień+	135A75/Twarda	135A75/Hydro	
		Zużycie materiału na 1m ²									
Płyta Nida Ogień Plus 12,5 mm	m ²	4,0	-	-	-	-	2,0	-	-	-	
Płyta Nida Woda Ogień Plus 12,5 mm	m ²	-	4,0	-	-	-	-	-	-	-	
Płyta Nida Cicha 12,5 mm	m ²	-	-	4,0	-	-	-	-	-	-	
Płyta Nida Twarda 12,5 mm	m ²	-	-	-	4,0	-	-	-	-	-	
Płyta Nida Hydro 12,5 mm	m ²	-	-	-	-	4,0	-	-	-	-	
Płyta Nida Ogień Plus 15,0 mm	m ²	-	-	-	-	-	2,0	4,0	-	-	
Płyta Nida Twarda 15,0 mm	m ²	-	-	-	-	-	-	-	4,0	-	
Płyta Nida Hydro 15,0 mm	m ²	-	-	-	-	-	-	-	-	4,0	
Profil Nida C75	mb	1,8	1,8	1,8	1,8	1,8	1,8	1,8	1,8	1,8	
Profil Nida U75	mb	0,7	0,7	0,7	0,7	0,7	0,7	0,7	0,7	0,7	
Element kotwiący ⁴⁾	szt.	0,9	0,9	0,9	0,9	0,9	0,9	0,9	0,9	0,9	
Blachowkręty Nida 3,5x25 mm	szt.	4,0	4,0	-	-	-	4,0	4,0	-	-	
Blachowkręty Nida 3,5x35 mm	szt.	4,0	4,0	-	-	-	-	-	-	-	
Blachowkręty Nida 3,5x45 mm	szt.	-	-	-	-	-	4,0	4,0	-	-	
Blachowkręty Nida 3,5x55 mm	szt.	4,0	4,0	-	-	-	4,0	4,0	-	-	
Blachowkręty Nida 4,2x70 mm	szt.	12,0	12,0	-	-	-	12,0	12,0	-	-	
Wkręty FixDens 4,2x25 mm	szt.	-	-	4,0	4,0	-	-	-	4,0	-	
Wkręty FixDens 4,2x42 mm	szt.	-	-	4,0	4,0	-	-	-	4,0	-	
Wkręty FixDens 4,2x60 mm	szt.	-	-	4,0	4,0	-	-	-	4,0	-	
Wkręty FixDens 4,5x80 mm	szt.	-	-	12,0	12,0	-	-	-	12,0	-	
Blachowkręty Nida Hydro C5 3,5x25 mm	szt.	-	-	-	-	4,0	-	-	-	4,0	
Blachowkręty Nida Hydro C5 3,5x41 mm	szt.	-	-	-	-	4,0	-	-	-	4,0	
Blachowkręty Nida Hydro C5 3,5x55 mm	szt.	-	-	-	-	4,0	-	-	-	4,0	
Blachowkręty Nida Hydro C5 4,2x70 mm	szt.	-	-	-	-	-	12,0	-	-	12,0	
Taśma zbrojąca Nida	mb	1,4	1,4	1,4	1,4	1,4	1,4	1,4	1,4	1,4	
Taśma izolacji akustycznej Nida	mb	0,6	0,6	0,6	0,6	0,6	0,6	0,6	0,6	0,6	
Gips szpachlowy Nida Start	kg	1,2	1,2	1,2	-	-	1,2	1,2	-	-	
Gips szpachlowy Nida Finish	kg	0,1	0,1	0,1	-	-	0,1	0,1	-	-	
Gotowa masa szpachlowa Nida Hydromix ⁵⁾	kg	-	-	-	1,3	1,3	-	-	1,3	1,3	
Wełna mineralna ⁶⁾	m ²	1,0	1,0	1,0	1,0	1,0	1,0	1,0	1,0	1,0	

⁴⁾ Typ elementu kotwiącego dobrać indywidualnie pod względem typu podłoża oraz całkowitego ciężaru zabudowy.⁵⁾ W przypadku płyt gipsowo-włókowych z włóknami Nida Twarda alternatywnie stosować gips szpachlowy Nida Max.⁶⁾ Zastosowanie wg wymagań.

Normy zużycia nie uwzględniają strat materiałowych.

nida Szacht

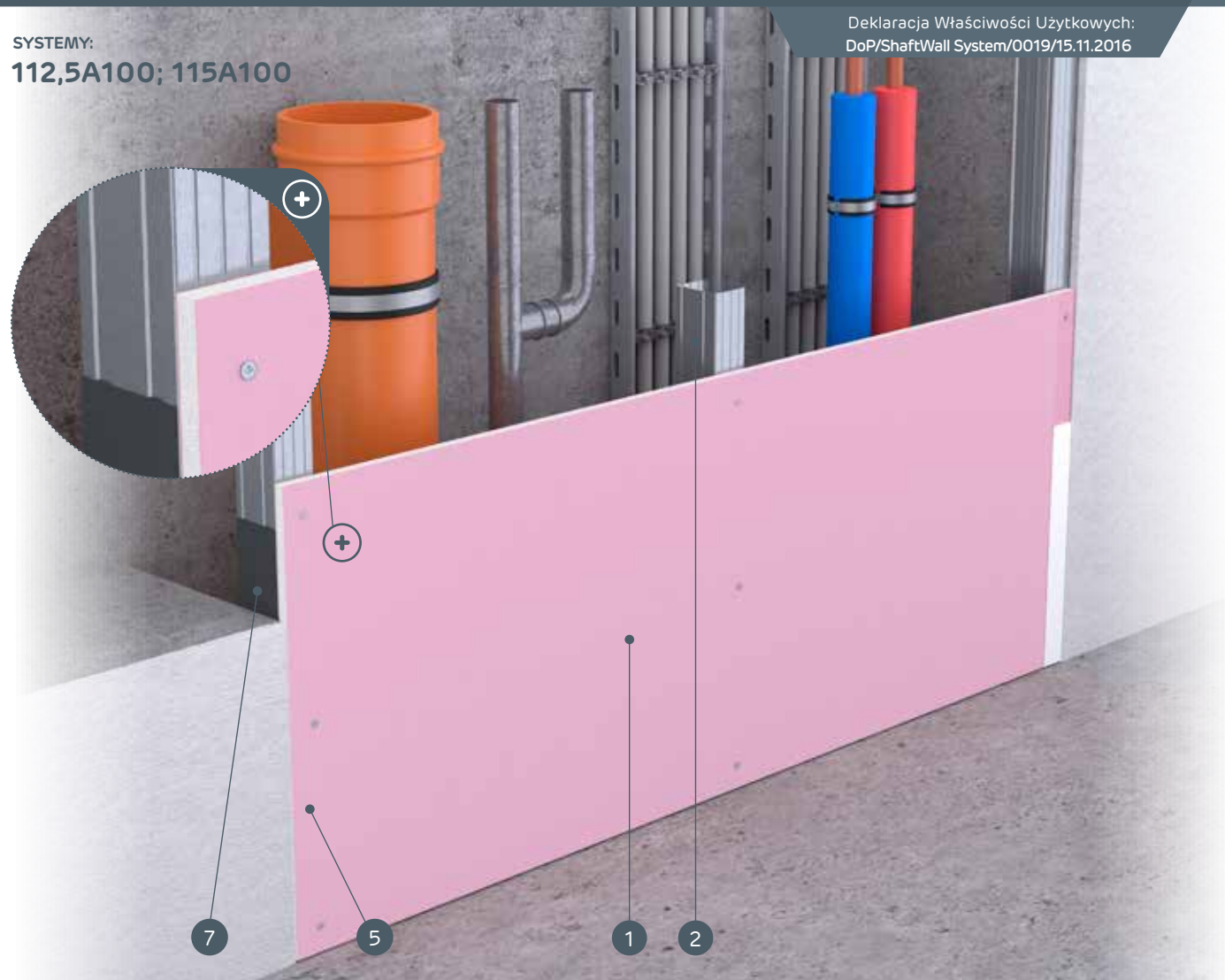
Klasa
odporności
ogniowej:
nie dotyczyMaksymalna
izolacyjność
akustyczna:
36 dBMaksymalna
wysokość
zabudowy:
5000 mmCiężar 1m²
zabudowy:
12,0-19,0 kgNumer
dokumentu
związanego:
ETA 15/0301SYSTEMY:
112,5A100; 115A100Deklaracja Właściwości Użytkowych:
DoP/ShaftWall System/0019/15.11.2016

MATERIAŁY:

1. Płyta gipsowo-kartonowa Nida
2. Profil Nida C100
3. Profil Nida U100
4. Element kotwiący
5. Blachowkręty Nida 3,5 x 25 mm
6. Spoina pomiędzy płytami g-k wykonana z masy gipsowej Nida z taśmą zbrojącą Nida
7. Taśma uszczelniająca do izolacji akustycznej Nida
8. Wykończenie masą gipsową Nida

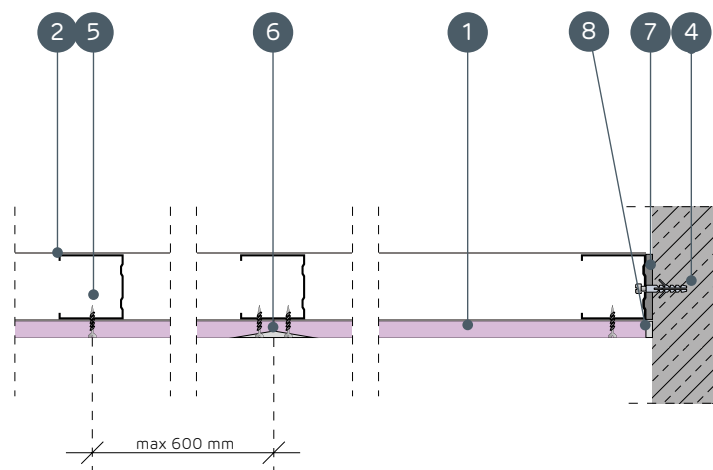
SYSTEMY OBUDOWY PIONÓW INSTALACYJNYCH NA KONSTRUKCJI
NOŚNEJ NIDA C100

PARAMETRY TECHNICZNE

Nazwa systemu Nida Szacht	Poszyte płytami gipsowymi			Konstrukcja nośna		Materiał izolacyjny			Maksymalna wysokość ¹⁾ [mm]	Izolacyjność akustyczna			Ciężar zabu- dowy 1m ² [kg]	Klasa odpor- ności ognio- wej [min]	System specjal- ny
	Nida	Grubość [mm]	Oznaczenie wg normy	Typ profilu Nida	Rozstaw osiowy profilu Nida [mm]	W zakresie izolacyjności akustycznej				Rw [dB]	Ra1 [dB]	Ra2 [dB]			
						Wełna mine- ralna	Gru- bość [mm]	Gęstość [kg/m ³]							
112,5A100/Expert	Expert	12,5	A	C100	600	szklana/ skalna	50	12	5000	34	32	28	12,0	-	-
112,5A100/Woda ²⁾	Woda	12,5	H2	C100	600	szklana/ skalna	50	12	5000	34	32	28	12,0	-	-
112,5A100/Ogień+	Ogień Plus	12,5	DF	C100	600	szklana/ skalna	50	12	5000	36	34	30	14,0	-	-
112,5A100/WodaOgień+	Woda Ogień Plus	12,5	DFH2	C100	600	szklana/ skalna	50	12	5000	36	34	30	14,0	-	-
112,5A100/Cicha	Cicha	12,5	DFH1R	C100	600	szklana/ skalna	50	12	5000	36	34	30	17,0	-	●
112,5A100/Twarda	Twarda	12,5	DEFH1R	C100	600	szklana/ skalna	50	12	5000	36	34	30	17,0	-	●
112,5A100/Hydro	Hydro	12,5	GMFH1I	C100	600	szklana/ skalna	50	12	5000	36	34	30	15,0	-	●
115A100/Ogień+	Ogień Plus	15,0	DF	C100	600	szklana/ skalna	50	12	5000	36	34	30	17,0	-	-
115A100/Twarda	Twarda	15,0	DEFH1R	C100	600	szklana/ skalna	50	12	5000	36	34	30	19,0	-	●
115A100/Hydro	Hydro	15,0	GMFH1I	C100	600	szklana/ skalna	50	12	5000	36	34	30	17,0	-	●

¹⁾ Maksymalna wysokość według opinii technicznej ITB 1060/12/R33NK.²⁾ W pomieszczeniach o wilgotności względnej powietrza do 85% w sekcjach narożnych na intensywne działanie wody zaleca się stosowanie płyt gipsowych z włóknami Nida Hydro (płaszczyny poziome i pionowe w okolicach wanny, prysznic itp.)ZUŻYCIE MATERIAŁÓW NA 1M² OBUDOWY PIONÓW INSTALACYJNYCH W SYSTEMIE NIDA SZACHT

Nazwa materiału	J.m.	Typ systemu Nida Szacht									
		112,5A100/ Expert	112,5A100/ Woda	112,5A100/ Ogień+	112,5A100/ WodaOgień+	112,5A100/ Cicha	112,5A100/ Twarda	112,5A100/ Hydro	115A100/ Ogień+	115A100/ Twarda	115A100/ Hydro
Zużycie materiału na 1m ²											
Płyta Nida Expert 12,5 mm	m ²	1,0	-	-	-	-	-	-	-	-	-
Płyta Nida Woda 12,5 mm	m ²	-	1,0	-	-	-	-	-	-	-	-
Płyta Nida Ogień Plus 12,5 mm	m ²	-	-	1,0	-	-	-	-	-	-	-
Płyta Nida Woda Ogień Plus 12,5 mm	m ²	-	-	-	1,0	-	-	-	-	-	-
Płyta Nida Cicha 12,5 mm	m ²	-	-	-	-	1,0	-	-	-	-	-
Płyta Nida Twarda 12,5 mm	m ²	-	-	-	-	-	1,0	-	-	-	-
Płyta Nida Hydro 12,5 mm	m ²	-	-	-	-	-	-	1,0	-	-	-
Płyta Nida Ogień Plus 15,0 mm	m ²	-	-	-	-	-	-	-	1,0	-	-
Płyta Nida Twarda 15,0 mm	m ²	-	-	-	-	-	-	-	-	1,0	-
Płyta Nida Hydro 15,0 mm	m ²	-	-	-	-	-	-	-	-	-	1,0
Profil Nida C100	mb	1,8	1,8	1,8	1,8	1,8	1,8	1,8	1,8	1,8	1,8
Profil Nida U100	mb	0,7	0,7	0,7	0,7	0,7	0,7	0,7	0,7	0,7	0,7
Element kotwiący ³⁾	szt.	0,9	0,9	0,9	0,9	0,9	0,9	0,9	0,9	0,9	0,9
Blachowkręty Nida 3,5x25 mm	szt.	12,0	12,0	12,0	12,0	-	-	-	12,0	-	-
Wkręty FixDens 4,2x25 mm	szt.	-	-	-	-	12,0	12,0	-	-	12,0	-
Blachowkręty Nida Hydro C5 3,5x25 mm	szt.	-	-	-	-	-	-	12,0	-	-	12,0
Taśma zbrojąca Nida	mb	1,4	1,4	1,4	1,4	1,4	1,4	1,4	1,4	1,4	1,4
Taśma izolacji akustycznej Nida	mb	0,6	0,6	0,6	0,6	0,6	0,6	0,6	0,6	0,6	0,6
Gips szpachlowy Nida Start	kg	0,3	0,3	0,3	0,3	0,3	-	-	0,3	-	-
Gips szpachlowy Nida Finish	kg	0,1	0,1	0,1	0,1	0,1	-	-	0,1	-	-
Gotowa masa szpachlowa Nida Hydromix ⁴⁾	kg	-	-	-	-	-	0,4	0,4	-	0,4	0,4
Wełna mineralna ⁵⁾	m ²	1,0	1,0	1,0	1,0	1,0	1,0	1,0	1,0	1,0	1,0

³⁾ Typ elementu kotwiącego dobrać indywidualnie pod względem typu podłoża oraz całkowitego ciężaru zabudowy.⁴⁾ W przypadku płyt gipsowo-włókowych z włóknami Nida Twarda alternatywnie stosować gips szpachlowy Nida Max.⁵⁾ Zastosowanie wg wymagań.

Normy zużycia nie uwzględniają strat materiałowych.

nida SzachtKlasa
odporności
ogniowej:
(R)EI30
(R)EI60Maksymalna
izolacyjność
akustyczna:
41 dBMaksymalna
wysokość
zabudowy:
5000 mmCiężar 1m²
zabudowy:
20,0-34,0 kgNumer
dokumentu
związanego:
ETA 15/0301Deklaracja Właściwości Użytkowych:
DoP/ShaftWall System/0019/15.11.2016

SYSTEMY:

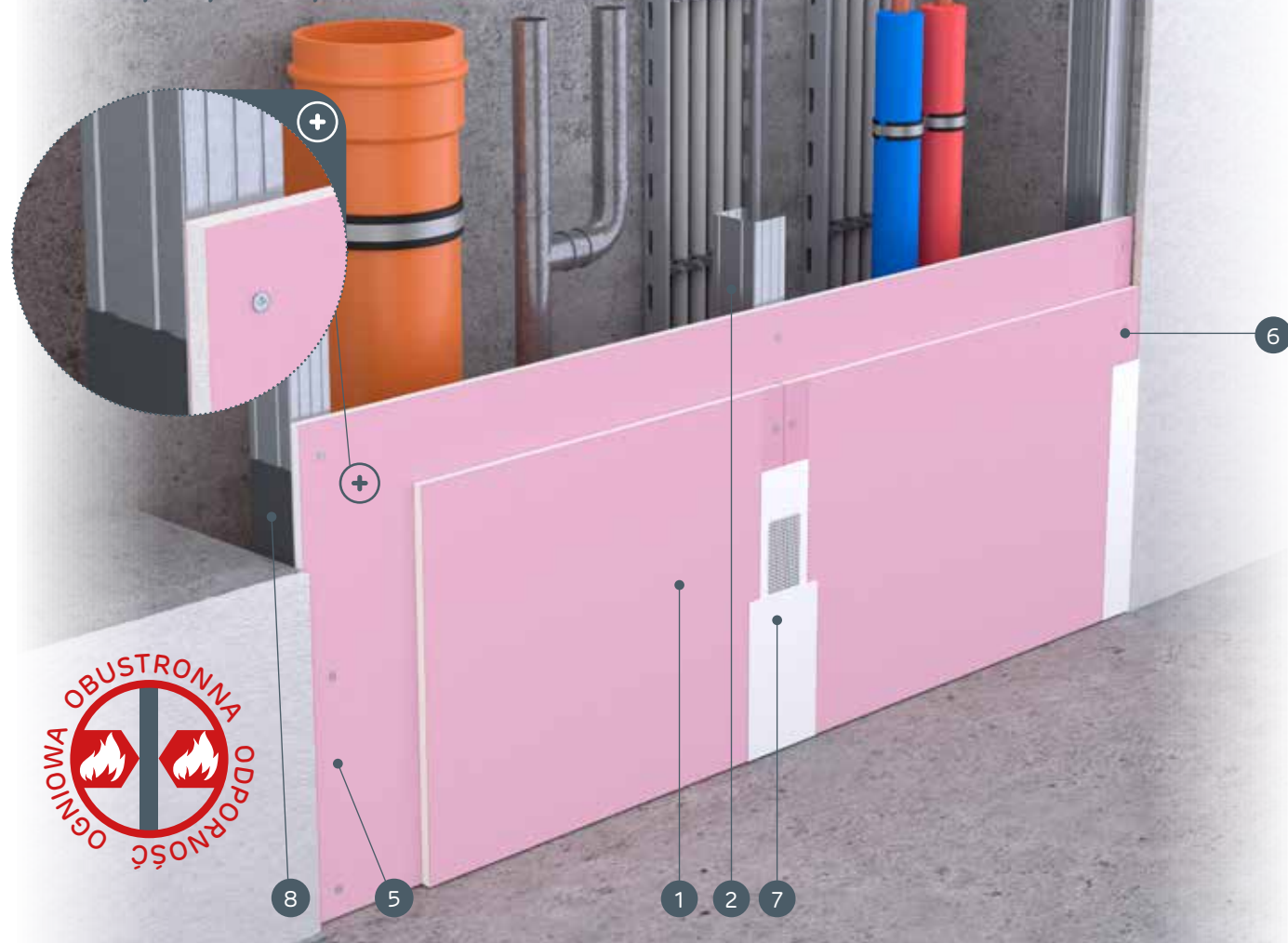
125A100; 127,5A100; 130A100

MATERIAŁY:

1. Płyta gipsowo-kartonowa Nida
2. Profil Nida C100
3. Profil Nida U100
4. Element kotwiący
5. Blachowkręty Nida 3,5 x 25 mm
6. Blachowkręty Nida 3,5 x 35 mm
7. Spoina pomiędzy płytami g-k wykonana z masy gipsowej Nida z taśmą zbrojącą Nida
8. Taśma uszczelniająca do izolacji akustycznej Nida
9. Wykończenie masą gipsową Nida

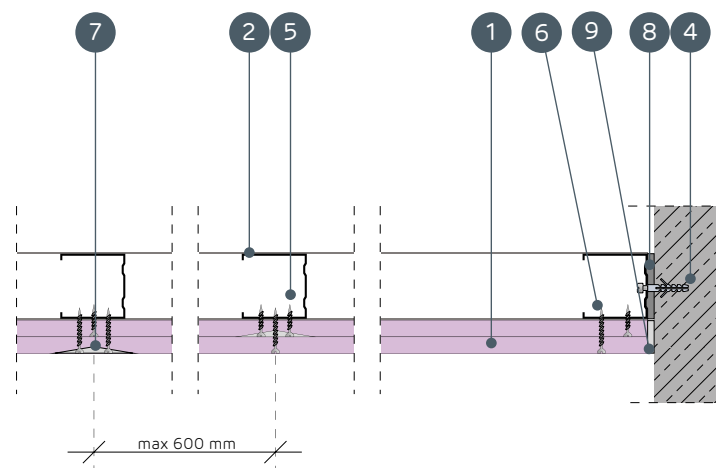
SYSTEMY OBUDOWY PIONÓW INSTALACYJNYCH NA KONSTRUKCJI
NOŚNEJ NIDA C100

PARAMETRY TECHNICZNE

Nazwa systemu Nida Szacht	Poszyście płytami gipsowymi			Konstrukcja nośna		Materiał izolacyjny			Maksymalna wysokość ¹⁾ [mm]	Izolacyjność akustyczna			Ciężar zabu- dowy 1m ² [kg]	Klasa odpor- ności ognio- wej ²⁾ [min]	Syst- em spe- cjalny
	Nida	Grubość [mm]	Oznacze- nie wg normy	Typ profilu Nida	Rozstaw osiowy profilu Nida [mm]	W zakresie izolacyjności akustycznej				Rw [dB]	Ra1 [dB]	Ra2 [dB]			
						Wełna mine- ralna	Grubość [mm]	Gęstość [kg/m ³]							
125A100/Expert	Expert	2x12,5	A	C100	600	szklana/ skalna	50	12	4500	37	35	31	20,0	-	-
125A100/Woda ³⁾	Woda	2x12,5	H2	C100	600	szklana/ skalna	50	12	4500	37	35	31	20,0	-	-
125A100/OgieńTypF	Ogień Typ F	2x12,5	F	C100	600	szklana/ skalna	50	12	5000	37	35	31	21,0	(R)EI30	-
125A100/Ogień+	Ogień Plus	2x12,5	DF	C100	600	szklana/ skalna	50	12	4500	40	38	35	24,0	(R)EI30	-
125A100/WodaOgień+	Woda Ogień Plus	2x12,5	DFH2	C100	600	szklana/ skalna	50	12	4500	40	38	35	24,0	(R)EI30	-
125A100/Cicha	Cicha	2x12,5	DFH1R	C100	600	szklana/ skalna	50	12	4500	40	38	35	29,0	(R)EI30	●
125A100/Twarda	Twarda	2x12,5	DEFH1R	C100	600	szklana/ skalna	50	12	4500	40	38	35	29,0	(R)EI30	●
125A100/Hydro	Hydro	2x12,5	GMFH1I	C100	600	szklana/ skalna	50	12	4500	40	38	35	25,0	(R)EI30	●
127,5A100/Ogień+ ⁴⁾	Ogień Plus	1x12,5+1x15,0	DF	C100	600	szklana/ skalna	50	12	5000	40	38	35	28,0	(R)EI60	-
130A100/Ogień+	Ogień Plus	2x15,0	DF	C100	600	szklana/ skalna	50	12	5000	41	40	37	31,0	(R)EI60	-
130A100/Twarda	Twarda	2x15,0	DEFH1R	C100	600	szklana/ skalna	50	12	5000	41	40	37	34,0	(R)EI60	●
130A100/Hydro	Hydro	2x15,0	GMFH1I	C100	600	szklana/ skalna	50	12	5000	41	40	37	31,0	(R)EI60	●

¹⁾ Maksymalna wysokość według opinii technicznej ITB 1060/12/R33NK.²⁾ Klasyfikacja ogniowa LBO-073-KZ/22.³⁾ W pomieszczeniach o wilgotności względnej powietrza do 85% w sekcjach narożnych na intensywne działanie wody zaleca się stosowanie płyt gipsowych z włóknami Nida Hydro (płaszczyzny poziome i pionowe w okolicach wanny, prysznic itp.)⁴⁾ W systemie w klasie odporności ogniowej (R)EI60 w konfiguracji 1x12,5 mm + 1x15,0 mm możliwość zamiany płyty Nida Ogień Plus typ DF tylko na płytę Nida Woda Ogień Plus typ DFH2.ZUŻYCIĘ MATERIAŁÓW NA 1M² OBUDOWY PIONÓW INSTALACYJNYCH W SYSTEMIE NIDA SZACHT

Nazwa materiału	J.m.	Typ systemu Nida Szacht											
		125A100/ Expert	125A100/ Woda	125A100/ OgieńTypF	125A100/ Ogień+	125A100/ WodaOgień+	125A100/ Cicha	125A100/ Twarda	125A100/ Hydro	127,5A100/ Ogień+	130A100/ Ogień+	130A100/ Twarda	130A100/ Hydro
		Zużycie materiału na 1m ²											
Płyta Nida Expert 12,5 mm	m ²	2,0	-	-	-	-	-	-	-	-	-	-	-
Płyta Nida Woda 12,5 mm	m ²	-	2,0	-	-	-	-	-	-	-	-	-	-
Płyta Nida Ogień Typ F 12,5 mm	m ²	-	-	2,0	-	-	-	-	-	-	-	-	-
Płyta Nida Ogień Plus 12,5 mm	m ²	-	-	-	2,0	-	-	-	-	1,0	-	-	-
Płyta Nida Woda Ogień Plus 12,5 mm	m ²	-	-	-	-	2,0	-	-	-	-	-	-	-
Płyta Nida Cicha 12,5 mm	m ²	-	-	-	-	-	2,0	-	-	-	-	-	-
Płyta Nida Twarda 12,5 mm	m ²	-	-	-	-	-	-	2,0	-	-	-	-	-
Płyta Nida Hydro 12,5 mm	m ²	-	-	-	-	-	-	-	2,0	-	-	-	-
Płyta Nida Ogień Plus 15,0 mm	m ²	-	-	-	-	-	-	-	-	1,0	2,0	-	-
Płyta Nida Twarda 15,0 mm	m ²	-	-	-	-	-	-	-	-	-	-	2,0	-
Płyta Nida Hydro 15,0 mm	m ²	-	-	-	-	-	-	-	-	-	-	-	2,0
Profil Nida C100	mb	1,8	1,8	1,8	1,8	1,8	1,8	1,8	1,8	1,8	1,8	1,8	1,8
Profil Nida U100	mb	0,7	0,7	0,7	0,7	0,7	0,7	0,7	0,7	0,7	0,7	0,7	0,7
Element kotwiący ⁵⁾	szt.	0,9	0,9	0,9	0,9	0,9	0,9	0,9	0,9	0,9	0,9	0,9	0,9
Blachowkręty Nida 3,5x25 mm	szt.	4,0	4,0	4,0	4,0	4,0	-	-	-	4,0	4,0	-	-
Blachowkręty Nida 3,5x35 mm	szt.	12,0	12,0	12,0	12,0	12,0	-	-	-	-	-	-	-
Blachowkręty Nida 3,5x45 mm	szt.	-	-	-	-	-	-	-	-	-	12,0	12,0	-
Wkręty FixDens 4,2x25 mm	szt.	-	-	-	-	-	4,0	4,0	-	-	-	4,0	-
Wkręty FixDens 4,2x42 mm	szt.	-	-	-	-	-	12,0	12,0	-	-	-	12,0	-
Blachowkręty Nida Hydro C5 3,5x25 mm	szt.	-	-	-	-	-	-	-	4,0	-	-	-	4,0
Blachowkręty Nida Hydro C5 3,5x41 mm	szt.	-	-	-	-	-	-	-	-	12,0	-	-	12,0
Taśma zbrojąca Nida	mb	1,4	1,4	1,4	1,4	1,4	1,4	1,4	1,4	1,4	1,4	1,4	1,4
Taśma izolacji akustycznej Nida	mb	0,6	0,6	0,6	0,6	0,6	0,6	0,6	0,6	0,6	0,6	0,6	0,6
Gips szpachlowy Nida Start	kg	0,6	0,6	0,6	0,6	0,6	0,6	-	-	0,6	0,6	-	-
Gips szpachlowy Nida Finish	kg	0,1	0,1	0,1	0,1	0,1	0,1	-	-	0,1	0,1	-	-
Gotowa masa szpachlowa Nida Hydromix ⁶⁾	kg	-	-	-	-	-	-	0,7	0,7	-	-	-	0,7
Wełna mineralna ⁷⁾	m ²	1,0	1,0	1,0	1,0	1,0	1,0	1,0	1,0	1,0	1,0	1,0	1,0

⁵⁾ Typ elementu kotwiącego dobiera indywidualnie pod względem typu podłoża oraz całkowitego ciężaru zabudowy.⁶⁾ W przypadku płyt gipsowo-wiortowych z włóknami Nida Twarda alternatywnie stosować gips szpachlowy Nida Max.⁷⁾ Zastosowanie wg wymagań.

Normy zużycia nie uwzględniają strat materiałowych.

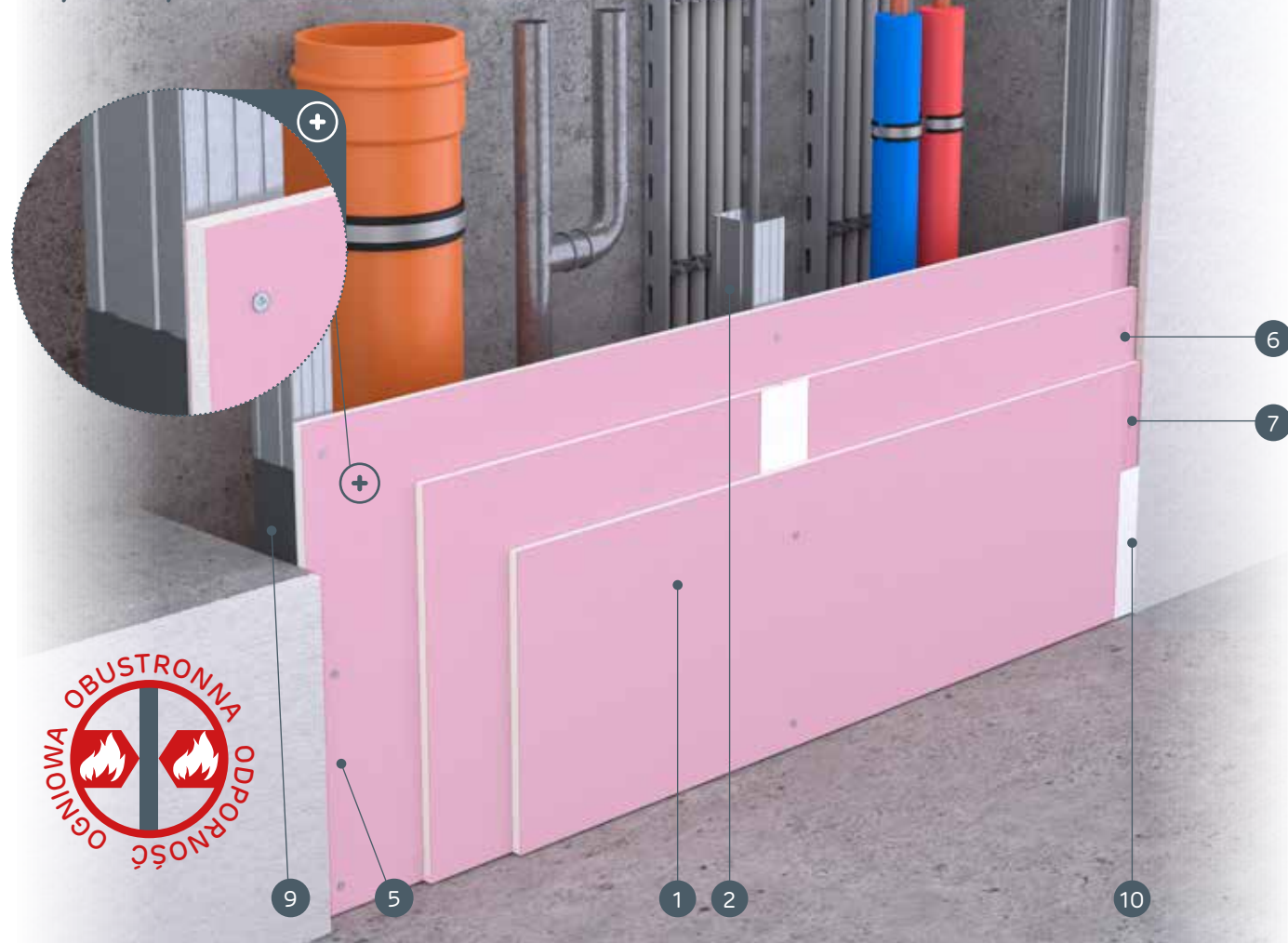
nida SzachtKlasa odporności ogniowej:
(R)EI60
(R)EI120Maksymalna izolacyjność akustyczna:
45 dBMaksymalna wysokość zabudowy:
5000 mmCiężar 1m² zabudowy:
34,0-44,0 kgNumer dokumentu związanego:
ETA 15/0301Deklaracja Właściwości Użytkowych:
DoP/ShaftWall System/0019/15.11.2016SYSTEMY:
137,5A100; 145A100**MATERIAŁY:**

1. Płyta gipsowo-kartonowa Nida
2. Profil Nida C100
3. Profil Nida U100
4. Element kotwiący
5. Blachowkręty Nida 3,5 x 25 mm
6. Blachowkręty Nida 3,5 x 35 mm
7. Blachowkręty Nida 3,5 x 55 mm
8. Spoina pomiędzy płytami g-k wykonana z masy gipsowej Nida z taśmą zbrojącą Nida
9. Taśma uszczelniająca do izolacji akustycznej Nida
10. Wykończenie masą gipsową Nida

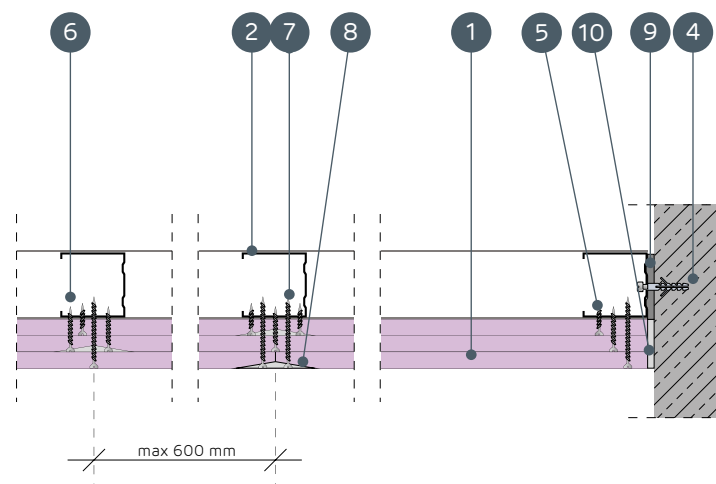
**SYSTEMY OBUDOWY PIONÓW INSTALACYJNYCH NA KONSTRUKCJI NOŚNEJ NIDA C100****PARAMETRY TECHNICZNE**

Nazwa systemu Nida Szacht	Poszycie płytami gipsowymi			Konstrukcja nośna		Materiał izolacyjny			Maksymalna wysokość ¹⁾ [mm]	Izolacyjność akustyczna			Ciężar zabudowy 1m ² [kg]	Klasa odporności ogniowej ²⁾ [min]	System specjalny
	Nida	Grubość [mm]	Oznaczenie wg normy	Typ profilu Nida	Rozstaw osiowy profilu Nida [mm]	W zakresie izolacyjności akustycznej				Rw [dB]	Ra1 [dB]	Ra2 [dB]			
						Wełna mineralna	Grubość [mm]	Gęstość [kg/m ³]							
137,5A100/Ogień+	Ogień Plus	3x12,5	DF	C100	600	szklana/skalna	100	12	5000	45	44	39	34,0	(R)EI60	-
137,5A100/WodaOgień+	Woda Ogień Plus	3x12,5	DFH2	C100	600	szklana/skalna	100	12	5000	45	44	39	34,0	(R)EI60	-
137,5A100/Cicha	Cicha	3x12,5	DFH1IR	C100	600	szklana/skalna	100	12	5000	45	44	39	42,0	(R)EI60	●
137,5A100/Twarda	Twarda	3x12,5	DEFH1IR	C100	600	szklana/skalna	100	12	5000	45	44	39	42,0	(R)EI60	●
137,5A100/Hydro	Hydro	3x12,5	GMFH1I	C100	600	szklana/skalna	100	12	5000	45	44	39	36,0	(R)EI60	●
145A100/Ogień+ ³⁾	Ogień Plus	3x15,0	DF	C100	600	szklana/skalna	100	12	5000	45	44	39	44,0	(R)EI120	-
145A100/WodaOgień+ ³⁾	Woda Ogień Plus	3x15,0	DFH2	C100	600	szklana/skalna	100	12	5000	45	44	39	44,0	(R)EI120	-

¹⁾ Maksymalna wysokość według opinii technicznej ITB 1060/12/R33NK.²⁾ Klasyfikacja ogniowa LBO-073-KZ/22.³⁾ W systemach w klasie odporności ogniowej (R)EI120 w konfiguracji 3x15,0 mm brak możliwości zamiany płyt.**ZUŻYCIE MATERIAŁÓW NA 1M² OBUDOWY PIONÓW INSTALACYJNYCH W SYSTEMIE NIDA SZACHT**

Nazwa materiału	J.m.	Typ systemu Nida Szacht						
		137,5A100/Ogień+	137,5A100/WodaOgień+	137,5A100/Cicha	137,5A100/Twarda	137,5A100/Hydro	145A100/Ogień+	145A100/WodaOgień+
		Zużycie materiału na 1m ²						
Płyta Nida Ogień Plus 12,5 mm	m ²	3,0	-	-	-	-	-	-
Płyta Nida Woda Ogień Plus 12,5 mm	m ²	-	3,0	-	-	-	-	-
Płyta Nida Cicha 12,5 mm	m ²	-	-	3,0	-	-	-	-
Płyta Nida Twarda 12,5 mm	m ²	-	-	-	3,0	-	-	-
Płyta Nida Hydro 12,5 mm	m ²	-	-	-	-	3,0	-	-
Płyta Nida Ogień Plus 15,0 mm	m ²	-	-	-	-	-	3,0	-
Płyta Nida Woda Ogień Plus 15,0 mm	m ²	-	-	-	-	-	-	3,0
Profil Nida C100	mb	1,8	1,8	1,8	1,8	1,8	1,8	1,8
Profil Nida U100	mb	0,7	0,7	0,7	0,7	0,7	0,7	0,7
Element kotwiący ⁴⁾	szt.	0,9	0,9	0,9	0,9	0,9	0,9	0,9
Blachowkręty Nida 3,5x25 mm	szt.	4,0	4,0	-	-	-	4,0	4,0
Blachowkręty Nida 3,5x35 mm	szt.	4,0	4,0	-	-	-	-	-
Blachowkręty Nida 3,5x45 mm	szt.	-	-	-	-	-	4,0	4,0
Blachowkręty Nida 3,5x55 mm	szt.	12,0	12,0	-	-	-	-	-
Blachowkręty Nida 4,2x70 mm	szt.	-	-	-	-	-	12,0	12,0
Wkręty FixDens 4,2x25 mm	szt.	-	-	4,0	4,0	-	-	-
Wkręty FixDens 4,2x42 mm	szt.	-	-	4,0	4,0	-	-	-
Wkręty FixDens 4,2x60 mm	szt.	-	-	12,0	12,0	-	-	-
Blachowkręty Nida Hydro C5 3,5x25 mm	szt.	-	-	-	-	4,0	-	-
Blachowkręty Nida Hydro C5 3,5x41 mm	szt.	-	-	-	-	4,0	-	-
Blachowkręty Nida Hydro C5 3,5x55 mm	szt.	-	-	-	-	12,0	-	-
Taśma zbrojąca Nida	mb	1,4	1,4	1,4	1,4	1,4	1,4	1,4
Taśma izolacji akustycznej Nida	mb	0,6	0,6	0,6	0,6	0,6	0,6	0,6
Gips szpachlowy Nida Start	kg	0,9	0,9	0,9	-	-	0,9	0,9
Gips szpachlowy Nida Finish	kg	0,1	0,1	0,1	-	-	0,1	0,1
Gotowa masa szpachlowa Nida Hydromix ⁵⁾	kg	-	-	-	1,0	1,0	-	-
Wełna mineralna ⁶⁾	m ²	1,0	1,0	1,0	1,0	1,0	1,0	1,0

⁴⁾ Typ elementu kotwiącego dobiera indywidualnie pod względem typu podłoża oraz całkowitego ciężaru zabudowy.⁵⁾ W przypadku płyt gipsowo-wiórowych z włóknami Nida Twarda alternatywnie stosować gips szpachlowy Nida Max.⁶⁾ Zastosowanie wg wymagań.

Normy zużycia nie uwzględniają strat materiałowych.

nida SzachtKlasa odporności ogniowej:
(R)EI90
(R)EI120Maksymalna izolacyjność akustyczna:
45 dBMaksymalna wysokość zabudowy:
5500 mmCiężar 1m² zabudowy:
44,0-66,0 kgNumer dokumentu związanego:
ETA 15/0301Deklaracja Właściwości Użytkowych:
DoP/ShaftWall System/0019/15.11.2016

SYSTEMY:

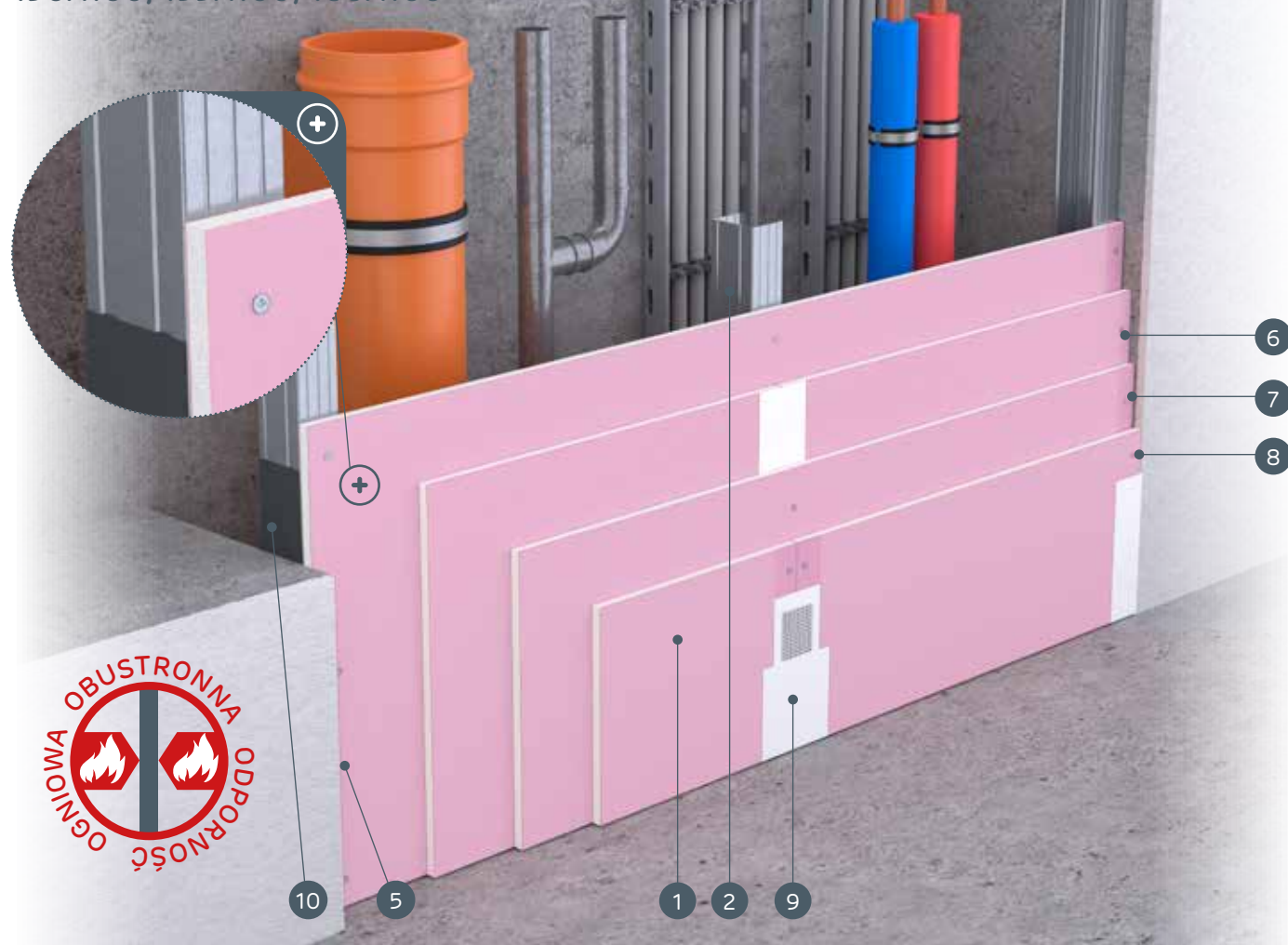
150A100; 155A100; 160A100

MATERIAŁY:

1. Płyta gipsowo-kartonowa Nida
2. Profil Nida C100
3. Profil Nida U100
4. Element kotwiący
5. Blachowkręty Nida 3,5 x 25 mm
6. Blachowkręty Nida 3,5 x 35 mm
7. Blachowkręty Nida 3,5 x 55 mm
8. Blachowkręty Nida 4,2 x 70 mm
9. Spoina pomiędzy płytami g-k wykonana z masy gipsowej Nida z taśmą zbrojącą Nida
10. Taśma uszczelniająca do izolacji akustycznej Nida
11. Wykończenie masą gipsową Nida

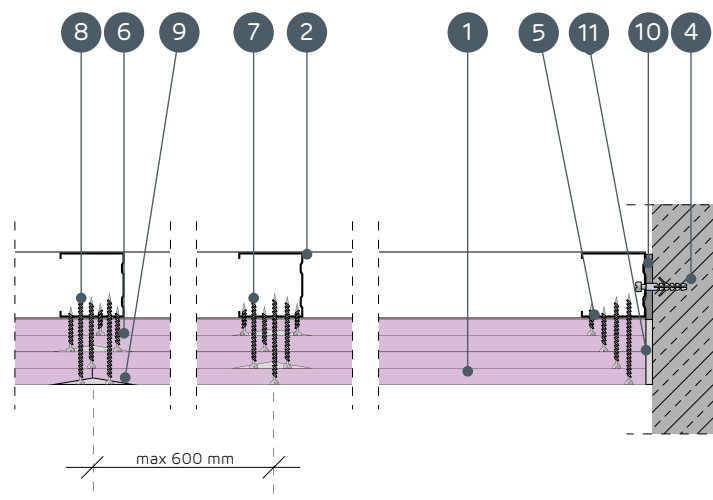

SYSTEMY OBUDOWY PIONÓW INSTALACYJNYCH NA KONSTRUKCJI NOŚNEJ NIDA C100

PARAMETRY TECHNICZNE

Nazwa systemu Nida Szacht	Poszycie płytami gipsowymi			Konstrukcja nośna	Materiał izolacyjny			Maksymalna wysokość ¹⁾	Izolacyjność akustyczna ³⁾			Ciężar zabudowy 1m ²	Klasa odporności ogniowej ²⁾	System specjalny	
	Nida	Grubość [mm]	Oznaczenie wg normy		Typ profilu Nida	Rozstaw osiowy profili Nida [mm]	W zakresie izolacyjności akustycznej			[mm]	Rw [dB]				Ra1 [dB]
				Wełna mineralna			Grubość [mm]	Gęstość [kg/m ³]							
150A100/Ogień+	Ogień Plus	4x12,5	DF	C100	600	szklana/skalna	100	14	5000	44	42	39	44,0	(R)EI90	-
150A100/WodaOgień+	Woda Ogień Plus	4x12,5	DFH2	C100	600	szklana/skalna	100	14	5000	44	42	39	44,0	(R)EI90	-
150A100/Cicha	Cicha	4x12,5	DFH1IR	C100	600	szklana/skalna	100	14	5000	44	42	39	55,0	(R)EI90	●
150A100/Twarda	Twarda	4x12,5	DEFH1IR	C100	600	szklana/skalna	100	14	5000	44	42	39	55,0	(R)EI90	●
150A100/Hydro	Hydro	4x12,5	GMFH1I	C100	600	szklana/skalna	100	14	5000	44	42	39	47,0	(R)EI90	●
155A100/Ogień+	Ogień Plus	2x12,5 + 2x15,0	DF	C100	600	szklana/skalna	100	14	5000	44	42	39	51,0	(R)EI120	-
160A100/Ogień+	Ogień Plus	4x15,0	DF	C100	600	szklana/skalna	100	14	5500	45	44	40	58,0	(R)EI120	-
160A100/Twarda	Twarda	4x15,0	DEFH1IR	C100	600	szklana/skalna	100	14	5500	45	44	40	66,0	(R)EI120	●
160A100/Hydro	Hydro	4x15,0	GMFH1I	C100	600	szklana/skalna	100	14	5500	45	44	40	58,0	(R)EI120	●

¹⁾ Maksymalna wysokość według opinii technicznej ITB 1060/12/R33NK.²⁾ Klasyfikacja ogniowa LBO-073-KZ/22.³⁾ Izolacyjność akustyczną określono na podstawie symulacji akustycznych - INSUL.ZUŻYCIE MATERIAŁÓW NA 1M² OBUDOWY PIONÓW INSTALACYJNYCH W SYSTEMIE NIDA SZACHT

Nazwa materiału	J.m.	Typ systemu Nida Szacht								
		150A100/Ogień+	150A100/WodaOgień+	150A100/Cicha	150A100/Twarda	150A100/Hydro	155A100/Ogień+	160A100/Ogień+	160A100/Twarda	160A100/Hydro
		Zużycie materiału na 1m ²								
Płyta Nida Ogień Plus 12,5 mm	m ²	4,0	-	-	-	-	2,0	-	-	-
Płyta Nida Woda Ogień Plus 12,5 mm	m ²	-	4,0	-	-	-	-	-	-	-
Płyta Nida Cicha 12,5 mm	m ²	-	-	4,0	-	-	-	-	-	-
Płyta Nida Twarda 12,5 mm	m ²	-	-	-	4,0	-	-	-	-	-
Płyta Nida Hydro 12,5 mm	m ²	-	-	-	-	4,0	-	-	-	-
Płyta Nida Ogień Plus 15,0 mm	m ²	-	-	-	-	-	2,0	4,0	-	-
Płyta Nida Twarda 15,0 mm	m ²	-	-	-	-	-	-	-	4,0	-
Płyta Nida Hydro 15,0 mm	m ²	-	-	-	-	-	-	-	-	4,0
Profil Nida C100	mb	1,8	1,8	1,8	1,8	1,8	1,8	1,8	1,8	1,8
Profil Nida U100	mb	0,7	0,7	0,7	0,7	0,7	0,7	0,7	0,7	0,7
Element kotwiący ⁴⁾	szt.	0,9	0,9	0,9	0,9	0,9	0,9	0,9	0,9	0,9
Blachowkręty Nida 3,5x25 mm	szt.	4,0	4,0	-	-	-	4,0	4,0	-	-
Blachowkręty Nida 3,5x35 mm	szt.	4,0	4,0	-	-	-	-	-	-	-
Blachowkręty Nida 3,5x45 mm	szt.	-	-	-	-	-	4,0	4,0	-	-
Blachowkręty Nida 3,5x55 mm	szt.	4,0	4,0	-	-	-	4,0	4,0	-	-
Blachowkręty Nida 4,2x70 mm	szt.	12,0	12,0	-	-	-	12,0	12,0	-	-
Wkręty FixDens 4,2x25 mm	szt.	-	-	4,0	4,0	-	-	-	4,0	-
Wkręty FixDens 4,2x42 mm	szt.	-	-	4,0	4,0	-	-	-	4,0	-
Wkręty FixDens 4,2x60 mm	szt.	-	-	4,0	4,0	-	-	-	4,0	-
Wkręty FixDens 4,5x80 mm	szt.	-	-	12,0	12,0	-	-	-	12,0	-
Blachowkręty Nida Hydro C5 3,5x25 mm	szt.	-	-	-	-	4,0	-	-	-	4,0
Blachowkręty Nida Hydro C5 3,5x41 mm	szt.	-	-	-	-	4,0	-	-	-	4,0
Blachowkręty Nida Hydro C5 3,5x55 mm	szt.	-	-	-	-	4,0	-	-	-	4,0
Blachowkręty Nida Hydro C5 4,2x70 mm	szt.	-	-	-	-	12,0	-	-	-	12,0
Taśma zbrojąca Nida	mb	1,4	1,4	1,4	1,4	1,4	1,4	1,4	1,4	1,4
Taśma izolacji akustycznej Nida	mb	0,6	0,6	0,6	0,6	0,6	0,6	0,6	0,6	0,6
Gips szpachlowy Nida Start	kg	1,2	1,2	1,2	-	-	1,2	1,2	-	-
Gips szpachlowy Nida Finish	kg	0,1	0,1	0,1	-	-	0,1	0,1	-	-
Gotowa masa szpachlowa Nida Hydromix ⁵⁾	kg	-	-	-	1,3	1,3	-	-	1,3	1,3
Wełna mineralna ⁶⁾	m ²	1,0	1,0	1,0	1,0	1,0	1,0	1,0	1,0	1,0

⁴⁾ Typ elementu kotwiącego dobierać indywidualnie pod względem typu podłoża oraz całkowitego ciężaru zabudowy.⁵⁾ W przypadku płyt gipsowo-włókowych z włóknami Nida Twarda alternatywnie stosować gips szpachlowy Nida Max.⁶⁾ Zastosowanie wg wymagań.

Normy zużycia nie uwzględniają strat materiałowych.

nida SzachtKlasa odporności ogniowej:
(R)EI60Maksymalna izolacyjność akustyczna:
nie dotyczyMaksymalna wysokość zabudowy:
6500 mmCiężar 1m² zabudowy:
31,0-35,0 kgNumer dokumentu związanego:
ETA 15/0301Deklaracja Właściwości Użytkowych:
DoP/ShaftWall System/0019/15.11.2016

SYSTEMY:

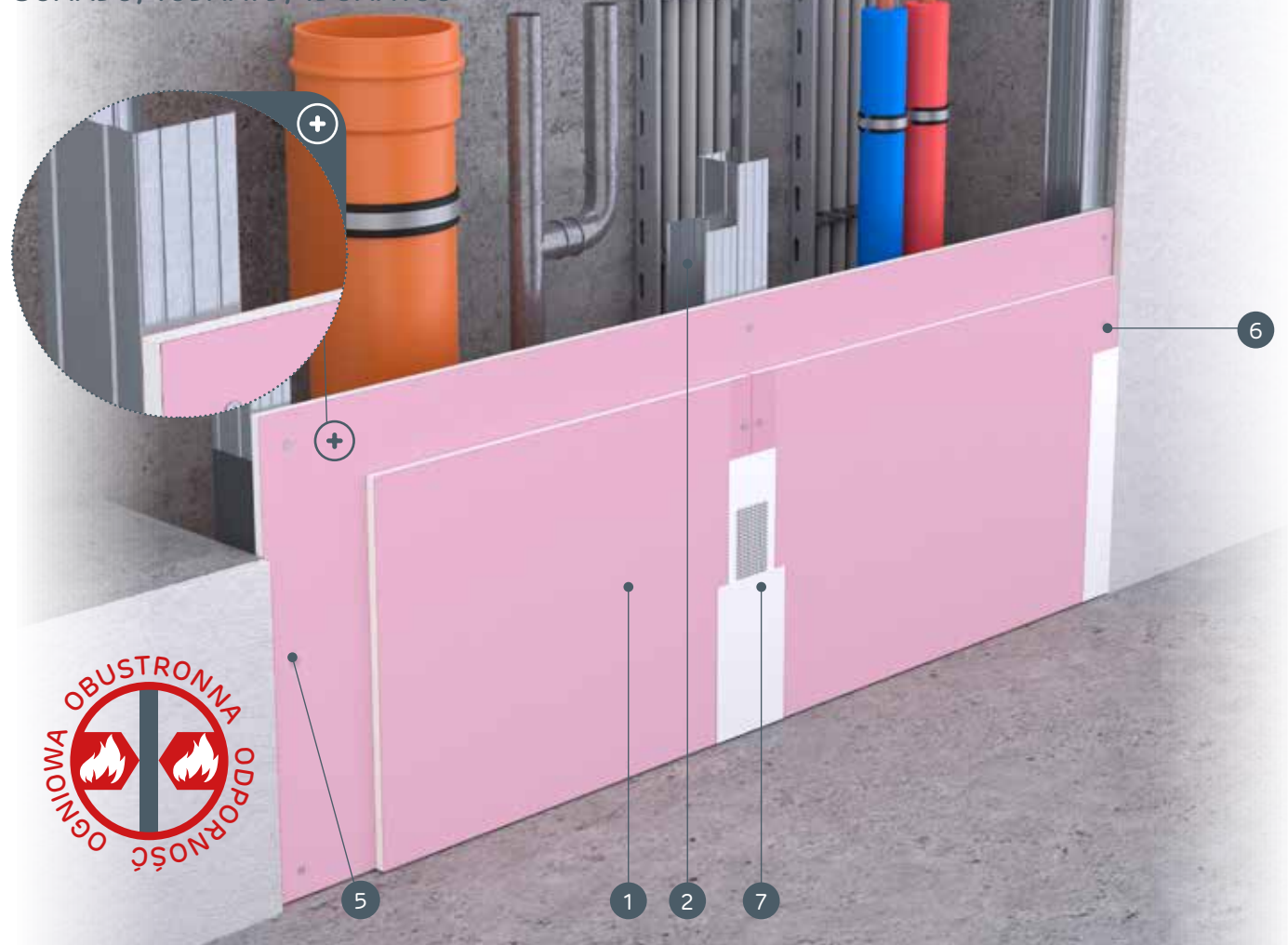
80AA50; 105AA75; 130AA100**MATERIAŁY:**

1. Płyta gipsowo-kartonowa Nida
2. Profil Nida 2x C50 / C75 / C100 (profile skrócone ze sobą środkami za pomocą wkrętów samowiercących FLAT HEAD 4,2x13 mm do blachy 1 mm)
3. Profil Nida U50 / U 75 / U 100
4. Element kotwiący
5. Blachowkręty Nida 3,5 x 25 mm
6. Blachowkręty Nida 3,5 x 45 mm
7. Spoina pomiędzy płytami g-k wykonana z masy gipsowej Nida z taśmą zbrojącą Nida
8. Taśma uszczelniająca do izolacji akustycznej Nida
9. Wykończenie masą gipsową Nida

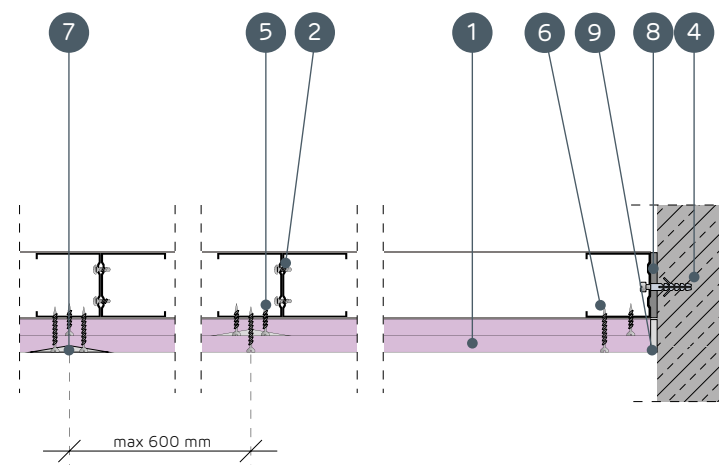
**SYSTEMY OBUDOWY PIONÓW INSTALACYJNYCH NA KONSTRUKCJI NOŚNEJ NIDA CC50, CC75, CC100****PARAMETRY TECHNICZNE**

Nazwa systemu Nida Szacht	Poszycie płytami gipsowymi			Konstrukcja nośna	Materiał izolacyjny			Maksymalna wysokość ¹⁾	Izolacyjność akustyczna			Ciężar zabudowy 1m ²	Klasa odporności ogniowej ²⁾	System specjalny	
	Nida	Grubość [mm]	Oznaczenie wg normy		Typ profilu Nida	Rozstaw osiowy profili Nida [mm]	W zakresie izolacyjności akustycznej			[mm]	Rw [dB]				Ra1 [dB]
				Wełna mineralna			Grubość [mm]	Gęstość [kg/m ³]							
80AA50/Ogień+	Ogień Plus	2x15,0	DF	2xC50	600	opcja	-	-	5500	-	-	-	31,0	(R)EI60	-
80AA50/Twarda	Twarda	2x15,0	DEFH1IR	2xC50	600	opcja	-	-	5500	-	-	-	34,0	(R)EI60	●
80AA50/Hydro	Hydro	2x15,0	GMFH1I	2xC50	600	opcja	-	-	5500	-	-	-	31,0	(R)EI60	●
105AA75/Ogień+	Ogień Plus	2x15,0	DF	2xC75	600	opcja	-	-	6000	-	-	-	31,0	(R)EI60	-
105AA75/Twarda	Twarda	2x15,0	DEFH1IR	2xC75	600	opcja	-	-	6000	-	-	-	34,0	(R)EI60	●
105AA75/Hydro	Hydro	2x15,0	GMFH1I	2xC75	600	opcja	-	-	6000	-	-	-	31,0	(R)EI60	●
130AA100/Ogień+	Ogień Plus	2x15,0	DF	2xC100	600	opcja	-	-	6500	-	-	-	32,0	(R)EI60	-
130AA100/Twarda	Twarda	2x15,0	DEFH1IR	2xC100	600	opcja	-	-	6500	-	-	-	35,0	(R)EI60	●
130AA100/Hydro	Hydro	2x15,0	GMFH1I	2xC100	600	opcja	-	-	6500	-	-	-	32,0	(R)EI60	●

¹⁾ Maksymalna wysokość według opinii technicznej ITB 1060/12/R33NK.²⁾ Klasyfikacja ogniowa LBO-073-KZ/22.**ZUŻYCIE MATERIAŁÓW NA 1M² OBUDOWY PIONÓW INSTALACYJNYCH W SYSTEMIE NIDA SZACHT**

Nazwa materiału	J.m.	Typ systemu Nida Szacht								
		80AA50/Ogień+	80AA50/Twarda	80AA50/Hydro	105AA75/Ogień+	105AA75/Twarda	105AA75/Hydro	130AA100/Ogień+	130AA100/Twarda	130AA100/Hydro
		Zużycie materiału na 1m ²								
Płyta Nida Ogień Plus 15,0 mm	m ²	2,0	-	-	2,0	-	-	2,0	-	-
Płyta Nida Twarda 15,0 mm	m ²	-	2,0	-	-	2,0	-	-	2,0	-
Płyta Nida Hydro 15,0 mm	m ²	-	-	2,0	-	-	2,0	-	-	2,0
Profil Nida C50	mb	3,6	3,6	3,6	-	-	-	-	-	-
Profil Nida C75	mb	-	-	-	3,6	3,6	3,6	-	-	-
Profil Nida C100	mb	-	-	-	-	-	-	3,6	3,6	3,6
Profil Nida U50	mb	0,7	0,7	0,7	-	-	-	-	-	-
Profil Nida U75	mb	-	-	-	0,7	0,7	0,7	-	-	-
Profil Nida U100	mb	-	-	-	-	-	-	0,7	0,7	0,7
Element kotwiący ³⁾	szt.	0,9	0,9	0,9	0,9	0,9	0,9	0,9	0,9	0,9
Wkręty samowiercące FLAT HEAD 4,2x13 mm do blachy 1 mm	szt.	6,0	6,0	6,0	6,0	6,0	6,0	6,0	6,0	6,0
Blachowkręty Nida 3,5x25 mm	szt.	4,0	-	-	4,0	-	-	4,0	-	-
Blachowkręty Nida 3,5x45 mm	szt.	12,0	-	-	12,0	-	-	12,0	-	-
Wkręty FixDens 4,2x25 mm	szt.	-	4,0	-	-	4,0	-	-	4,0	-
Wkręty FixDens 4,2x42 mm	szt.	-	12,0	-	-	12,0	-	-	12,0	-
Blachowkręty Nida Hydro C5 3,5x25 mm	szt.	-	-	4,0	-	-	4,0	-	-	4,0
Blachowkręty Nida Hydro C5 3,5x41 mm	szt.	-	-	12,0	-	-	12,0	-	-	12,0
Taśma zbrojąca Nida	mb	1,4	1,4	1,4	1,4	1,4	1,4	1,4	1,4	1,4
Taśma izolacji akustycznej Nida	mb	0,6	0,6	0,6	0,6	0,6	0,6	0,6	0,6	0,6
Gips szpachlowy Nida Start	kg	0,6	-	-	0,6	-	-	0,6	-	-
Gips szpachlowy Nida Finish	kg	0,1	-	-	0,1	-	-	0,1	-	-
Gotowa masa szpachlowa Nida Hydromix ⁴⁾	kg	-	0,7	0,7	-	0,7	0,7	-	0,7	0,7
Wełna mineralna ⁵⁾	m ²	1,0	1,0	1,0	1,0	1,0	1,0	1,0	1,0	1,0

³⁾ Typ elementu kotwiącego dobrać indywidualnie pod względem typu podłoża oraz całkowitego ciężaru zabudowy.⁴⁾ W przypadku płyt gipsowo-wiórowych z włóknami Nida Twarda alternatywnie stosować gips szpachlowy Nida Max.⁵⁾ Zastosowanie wg wymagań.

Normy zużycia nie uwzględniają strat materiałowych.

nida Szacht

Klasa
odporności
ogniowej:
(R)EI60Maksymalna
izolacyjność
akustyczna:
nie dotyczyMaksymalna
wysokość
zabudowy:
6500 mmCiężar 1m²
zabudowy:
33,0-42,0 kgNumer
dokumentu
związanego:
ETA 15/0301Deklaracja Właściwości Użytkowych:
DoP/ShaftWall System/0019/15.11.2016

SYSTEMY:

87,5AA50; 112,5AA75; 137,5AA100

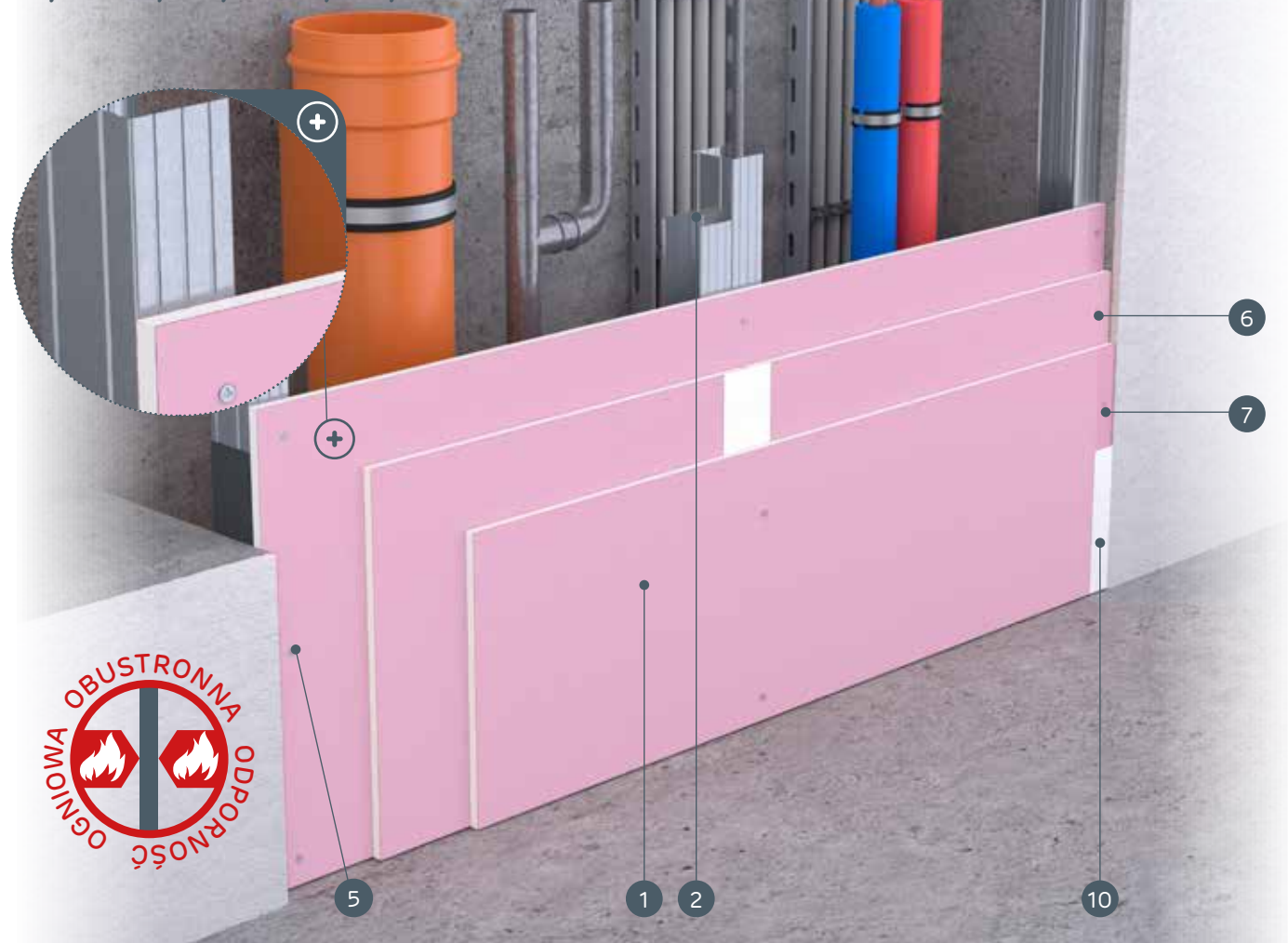

MATERIAŁY:

1. Płyta gipsowo-kartonowa Nida
2. Profil Nida 2x C50 / C75 / C100 (profile skrócone ze sobą środkami za pomocą wkrętów samowierzących FLAT HEAD 4,2x13 mm do blachy 1 mm)
3. Profil Nida U50 / U 75 / U 100
4. Element kotwiący
5. Blachowkręty Nida 3,5 x 25 mm
6. Blachowkręty Nida 3,5 x 35 mm
7. Blachowkręty Nida 3,5 x 55 mm
8. Spoina pomiędzy płytami g-k wykonana z masy gipsowej Nida z taśmą zbrojącą Nida
9. Taśma uszczelniająca do izolacji akustycznej Nida
10. Wykończenie masą gipsową Nida

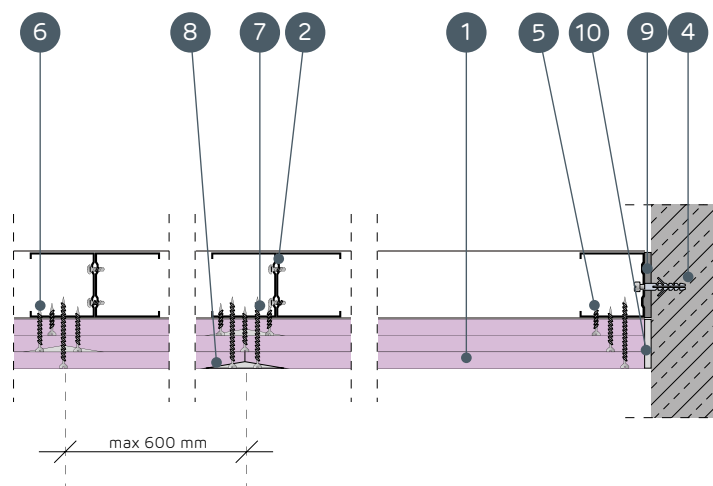

SYSTEMY OBUDOWY PIONÓW INSTALACYJNYCH NA KONSTRUKCJI NOŚNEJ NIDA CC50, CC75, CC100

PARAMETRY TECHNICZNE

Nazwa systemu Nida Szacht	Posycie płytami gipsowymi			Konstrukcja nośna		Materiał izolacyjny			Maksymalna wysokość ¹⁾ [mm]	Izolacyjność akustyczna			Ciężar zabudowy 1m ² [kg]	Klasa odporności ogniowej ²⁾ [min]	System specjalny
	Nida	Grubość [mm]	Oznaczenie wg normy	Typ profilu Nida	Rozstaw osiowy profilu Nida [mm]	W zakresie izolacyjności akustycznej				Rw [dB]	Ra1 [dB]	Ra2 [dB]			
						Włna mineralna	Grubość [mm]	Gęstość [kg/m ³]							
87,5AA50/Ogień+ ³⁾	Ogień Plus	3x12,5	DF	2xC50	600	opcja	-	-	5500	-	-	-	33,0	(R)EI60	-
87,5AA50/WodaOgień+	Woda Ogień Plus	3x12,5	DFH2	2xC50	600	opcja	-	-	5500	-	-	-	33,0	(R)EI60	-
87,5AA50/Twarda	Twarda	3x12,5	DEFH1R	2xC50	600	opcja	-	-	5500	-	-	-	41,0	(R)EI60	●
87,5AA50/Hydro	Hydro	3x12,5	GMFH1I	2xC50	600	opcja	-	-	5500	-	-	-	35,0	(R)EI60	●
112,5AA75/Ogień+ ³⁾	Ogień Plus	3x12,5	DF	2xC75	600	opcja	-	-	6000	-	-	-	33,0	(R)EI60	-
112,5AA75/WodaOgień+	Woda Ogień Plus	3x12,5	DFH2	2xC75	600	opcja	-	-	6000	-	-	-	33,0	(R)EI60	-
112,5AA75/Twarda	Twarda	3x12,5	DEFH1R	2xC75	600	opcja	-	-	6000	-	-	-	41,0	(R)EI60	●
112,5AA75/Hydro	Hydro	3x12,5	GMFH1I	2xC75	600	opcja	-	-	6000	-	-	-	35,0	(R)EI60	●
137,5AA100/Ogień+ ³⁾	Ogień Plus	3x12,5	DF	2xC100	600	opcja	-	-	6500	-	-	-	34,0	(R)EI60	-
137,5AA100/WodaOgień+	Woda Ogień Plus	3x12,5	DFH2	2xC100	600	opcja	-	-	6500	-	-	-	34,0	(R)EI60	-
137,5AA100/Twarda	Twarda	3x12,5	DEFH1R	2xC100	600	opcja	-	-	6500	-	-	-	42,0	(R)EI60	●
137,5AA100/Hydro	Hydro	3x12,5	GMFH1I	2xC100	600	opcja	-	-	6500	-	-	-	36,0	(R)EI60	●

¹⁾ Maksymalna wysokość według opinii technicznej ITB 1060/12/R33NK.²⁾ Klasyfikacja ogniowa LBO-073-KZ/22.³⁾ Możliwość zamiany na płytę Nida Cicha typ DFH1R. W przypadku zamiany płyt, do montażu stosować wkręty do płyt Nida Twarda.ZUŻYCIE MATERIAŁÓW NA 1M² OBUDOWY PIONÓW INSTALACYJNYCH W SYSTEMIE NIDA SZACHT

Nazwa materiału	J.m.	Typ systemu Nida Szacht										
		87,5AA50/Ogień+	87,5AA50/WodaOgień+	87,5AA50/Twarda	87,5AA50/Hydro	112,5AA75/Ogień+	112,5AA75/WodaOgień+	112,5AA75/Twarda	112,5AA75/Hydro	137,5AA100/Ogień+	137,5AA100/WodaOgień+	137,5AA100/Twarda
Zużycie materiału na 1m ²												
Płyta Nida Ogień Plus 12,5 mm	m ²	3,0	-	-	-	3,0	-	-	-	3,0	-	-
Płyta Nida Woda Ogień Plus 12,5 mm	m ²	-	3,0	-	-	-	3,0	-	-	-	3,0	-
Płyta Nida Twarda 12,5 mm	m ²	-	-	3,0	-	-	-	3,0	-	-	-	3,0
Płyta Nida Hydro 12,5 mm	m ²	-	-	-	3,0	-	-	-	3,0	-	-	3,0
Profil Nida C50	mb	3,6	3,6	3,6	3,6	-	-	-	-	-	-	-
Profil Nida C75	mb	-	-	-	-	3,6	3,6	3,6	3,6	-	-	-
Profil Nida C100	mb	-	-	-	-	-	-	-	-	3,6	3,6	3,6
Profil Nida U50	mb	0,7	0,7	0,7	0,7	-	-	-	-	-	-	-
Profil Nida U75	mb	-	-	-	-	0,7	0,7	0,7	0,7	-	-	-
Profil Nida U100	mb	-	-	-	-	-	-	-	-	0,7	0,7	0,7
Element kotwiący ⁴⁾	szt.	0,9	0,9	0,9	0,9	0,9	0,9	0,9	0,9	0,9	0,9	0,9
Wkręty samowierzące FLAT HEAD 4,2x13 mm do blachy 1 mm	szt.	6,0	6,0	6,0	6,0	6,0	6,0	6,0	6,0	6,0	6,0	6,0
Blachowkręty Nida 3,5x25 mm	szt.	4,0	4,0	-	-	4,0	4,0	-	-	4,0	4,0	-
Blachowkręty Nida 3,5x35 mm	szt.	4,0	4,0	-	-	4,0	4,0	-	-	4,0	4,0	-
Blachowkręty Nida 3,5x55 mm	szt.	12,0	12,0	-	-	12,0	12,0	-	-	12,0	12,0	-
Wkręty FixDens 4,2x25 mm	szt.	-	-	4,0	-	-	-	4,0	-	-	-	4,0
Wkręty FixDens 4,2x42 mm	szt.	-	-	4,0	-	-	-	4,0	-	-	-	4,0
Wkręty FixDens 4,2x60 mm	szt.	-	-	12,0	-	-	-	12,0	-	-	-	12,0
Blachowkręty Nida Hydro C5 3,5x25 mm	szt.	-	-	-	4,0	-	-	-	4,0	-	-	4,0
Blachowkręty Nida Hydro C5 3,5x41 mm	szt.	-	-	-	4,0	-	-	-	4,0	-	-	4,0
Blachowkręty Nida Hydro C5 3,5x55 mm	szt.	-	-	-	12,0	-	-	-	12,0	-	-	12,0
Taśma zbrojąca Nida	mb	1,4	1,4	1,4	1,4	1,4	1,4	1,4	1,4	1,4	1,4	1,4
Taśma izolacji akustycznej Nida	mb	0,6	0,6	0,6	0,6	0,6	0,6	0,6	0,6	0,6	0,6	0,6
Gips szpachlowy Nida Start	kg	0,9	0,9	-	-	0,9	0,9	-	-	0,9	0,9	-
Gips szpachlowy Nida Finish	kg	0,1	0,1	-	-	0,1	0,1	-	-	0,1	0,1	-
Gotowa masa szpachlowa Nida Hydromix ⁵⁾	kg	-	-	1,0	1,0	-	-	1,0	1,0	-	-	1,0
Włna mineralna ⁶⁾	m ²	1,0	1,0	1,0	1,0	1,0	1,0	1,0	1,0	1,0	1,0	1,0

⁴⁾ Typ elementu kotwiącego dobrać indywidualnie pod względem typu podłoża oraz całkowitego ciężaru zabudowy.⁵⁾ W przypadku płyt gipsowo-wiórowych z włóknami Nida Twarda alternatywnie stosować gips szpachlowy Nida Max.⁶⁾ Zastosowanie wg wymagań.

Normy zużycia nie uwzględniają strat materiałowych.

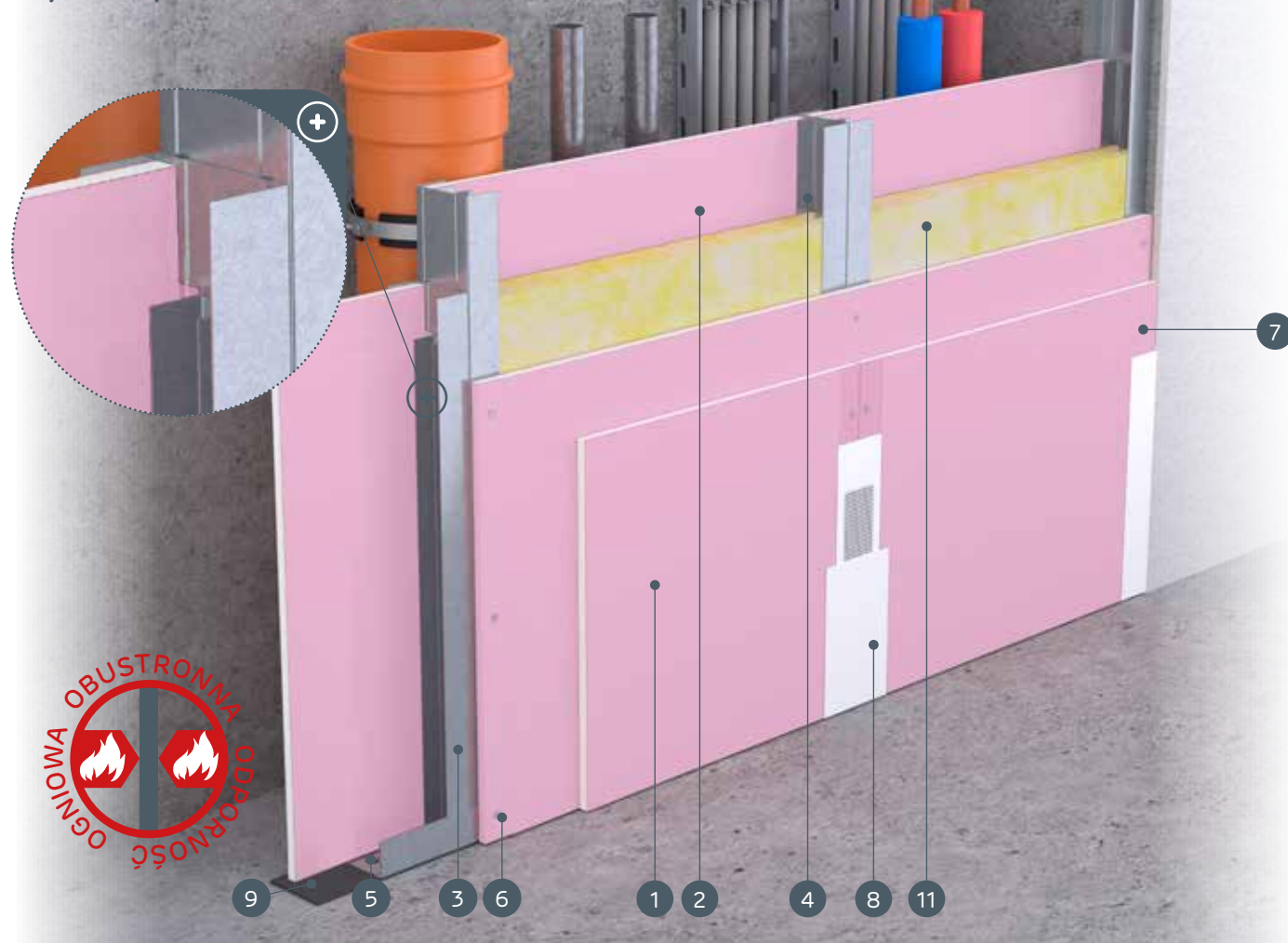
nida SzachtKlasa odporności ogniowej:
**(R)EI60
(R)EI90**Maksymalna izolacyjność akustyczna:
52 dBMaksymalna wysokość zabudowy:
5400 mmCiężar 1m² zabudowy:
26,0-44,0 kgNumer dokumentu związanego:
ETA 15/0301Deklaracja Właściwości Użytkowych:
DoP/ShaftWall System/0019/15.11.2016SYSTEMY:
87,5UU75; 100UU75**MATERIAŁY:**

1. Płyta gipsowo-kartonowa Nida Ogień Plus 2x12,5 mm *
2. Płyta gipsowo-kartonowa Nida Ogień Plus 1x12,5 mm *
3. Profil Nida 2xU75 (profile skęczone ze sobą środkami za pomocą wkrętów samowiercących FLAT HEAD 4,2x13 mm do blachy 1 mm)
4. Profil Nida UD27
5. Element kotwiący
6. Blachowkręty Nida 3,5 x 25 mm
7. Blachowkręty Nida 3,5 x 35 mm
8. Spoina pomiędzy płytami g-k wykonana z masy gipsowej Nida z taśmą zbrojącą Nida
9. Taśma uszczelniająca do izolacji akustycznej Nida
10. Wykończenie masą gipsową Nida
11. Materiał izolacyjny wełna mineralna

* Alternatywnie stosować płyty Nida Woda Ogień Plus

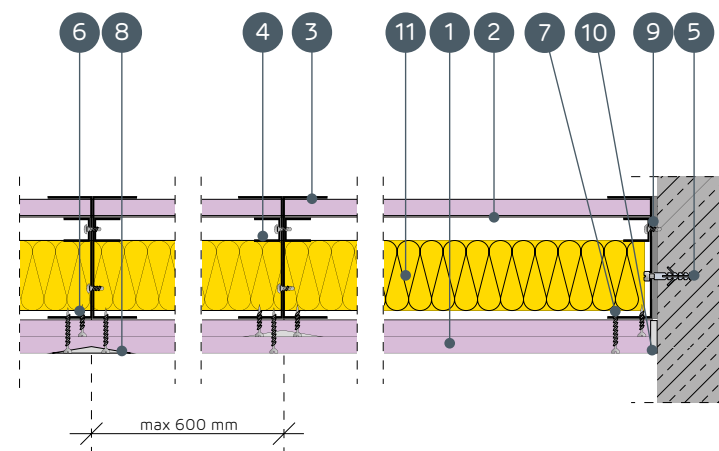
**SYSTEMY OBUDOWY PIONÓW INSTALACYJNYCH NA KONSTRUKCJI NOŚNEJ NIDA UU75****PARAMETRY TECHNICZNE**

Nazwa systemu Nida Szacht	Poszycie płytami gipsowymi			Konstrukcja nośna			Materiał izolacyjny			Maksymalna wysokość ¹⁾	Izolacyjność akustyczna ²⁾			Ciężar zabudowy 1m ²	Klasa odporności ogniowej ³⁾	System specjalny
				Typ profilu Nida	Typ profilu pomocniczego Nida	Rozstaw osiowy profilu Nida [mm]	W zakresie izolacyjności akustycznej i ogniowej									
	Nida	Grubość [mm]	Oznaczenie wg normy				Wełna mineralna	Grubość [mm]	Gęstość [kg/m ³]		[mm]	Rw [dB]	Ra1 [dB]			
87,5UU75/Ogień+	Ogień Plus	1x12,5 + 1x12,5	DF	2xU75	2xUD27	600	skalna	50	29	5210	43	39	32	26,0	(R)EI60	●
87,5UU75/WodaOgień+	Woda Ogień Plus	1x12,5 + 1x12,5	DFH2	2xU75	2xUD27	600	skalna	50	29	5210	43	39	32	26,0	(R)EI60	●
87,5UU75/Twarda	Twarda	1x12,5 + 1x12,5	DEFH1IR	2xU75	2xUD27	600	skalna	50	29	5210	46	42	35	31,0	(R)EI60	●
87,5UU75/Hydro	Hydro	1x12,5 + 1x12,5	GMFH1I	2xU75	2xUD27	600	skalna	50	29	5210	44	39	32	27,0	(R)EI60	●
100UU75/Ogień+	Ogień Plus	1x12,5 + 2x12,5	DF	2xU75	2xUD27	600	skalna	50	29	5400	48	44	36	37,0	(R)EI90	●
100UU75/WodaOgień+	Woda Ogień Plus	1x12,5 + 2x12,5	DFH2	2xU75	2xUD27	600	skalna	50	29	5400	48	44	36	37,0	(R)EI90	●
100UU75/Twarda	Twarda	1x12,5 + 2x12,5	DEFH1IR	2xU75	2xUD27	600	skalna	50	29	5400	52	48	41	44,0	(R)EI90	●
100UU75/Hydro	Hydro	1x12,5 + 2x12,5	GMFH1I	2xU75	2xUD27	600	skalna	50	29	5400	49	45	37	38,0	(R)EI90	●

¹⁾ Maksymalna wysokość według opinii technicznej ITB 1060/12/R33NK.²⁾ Izolacyjność akustyczna określono na podstawie symulacji akustycznych - INSUL.³⁾ Klasyfikacja ogniowa LBO-073-KZ/22.**ZUŻYCIE MATERIAŁÓW NA 1M² OBUDOWY PIONÓW INSTALACYJNYCH W SYSTEMIE NIDA SZACHT**

Nazwa materiału	J.m.	Typ systemu Nida Szacht							
		87,5UU75/Ogień+	87,5UU75/WodaOgień+	87,5UU75/Twarda	87,5UU75/Hydro	100UU75/Ogień+	100UU75/WodaOgień+	100UU75/Twarda	100UU75/Hydro
		Zużycie materiału na 1m ²							
Płyta Nida Ogień Plus 12,5 mm	m ²	2,0	-	-	-	3,0	-	-	-
Płyta Nida Woda Ogień Plus 12,5 mm	m ²	-	2,0	-	-	-	3,0	-	-
Płyta Nida Twarda 12,5 mm	m ²	-	-	2,0	-	-	-	3,0	-
Płyta Nida Hydro 12,5 mm	m ²	-	-	-	2,0	-	-	-	3,0
Profil Nida U75	mb	4,3	4,3	4,3	4,3	4,3	4,3	4,3	4,3
Profil Nida UD27	mb	3,6	3,6	3,6	3,6	3,6	3,6	3,6	3,6
Element kotwiący ⁴⁾	szt.	0,9	0,9	0,9	0,9	0,9	0,9	0,9	0,9
Wkręty samowiercące FLAT HEAD 4,2x13 mm do blachy 1 mm	szt.	9,0	9,0	9,0	9,0	9,0	9,0	9,0	9,0
Blachowkręty Nida 3,5x25 mm	szt.	12,0	12,0	-	-	4,0	4,0	-	-
Blachowkręty Nida 3,5x35 mm	szt.	-	-	-	-	12,0	12,0	-	-
Wkręty FixDens 4,2x25 mm	szt.	-	-	12,0	-	-	-	4,0	-
Wkręty FixDens 4,2x42 mm	szt.	-	-	-	-	-	-	12,0	-
Blachowkręty Nida Hydro C5 3,5x25 mm	szt.	-	-	-	12,0	-	-	-	4,0
Blachowkręty Nida Hydro C5 3,5x41 mm	szt.	-	-	-	-	-	-	-	12,0
Taśma zbrojąca Nida	mb	1,4	1,4	1,4	1,4	1,4	1,4	1,4	1,4
Taśma izolacji akustycznej Nida	mb	0,6	0,6	0,6	0,6	0,6	0,6	0,6	0,6
Gips szpachlowy Nida Start	kg	0,3	0,3	-	-	0,6	0,6	-	-
Gips szpachlowy Nida Finish	kg	0,1	0,1	0,1	-	0,1	0,1	0,1	-
Gips szpachlowy Nida Max	kg	-	-	0,3	-	-	-	0,6	-
Gotowa masa szpachlowa Nida Hydromix	kg	-	-	-	0,4	-	-	-	0,7
Wełna mineralna ⁵⁾	m ²	1,0	1,0	1,0	1,0	1,0	1,0	1,0	1,0

⁴⁾ Typ elementu kotwiącego dobierać indywidualnie pod względem typu podłoża oraz całkowitego ciężaru zabudowy.⁵⁾ Zastosowanie wg wymagań.

Normy zużycia nie uwzględniają strat materiałowych.

nida Szacht



Klasa odporności ogniowej:
**(R)EI60
 (R)EI90**



Maksymalna izolacyjność akustyczna:
54 dB



Maksymalna wysokość zabudowy:
6500 mm



Ciężar 1m² zabudowy:
27,0-45,0 kg



Numer dokumentu związanego:
ETA 15/0301

Deklaracja Właściwości Użytkowych:
 DoP/ShaftWall System/0019/15.11.2016

SYSTEMY:
112,5UU100; 125UU100

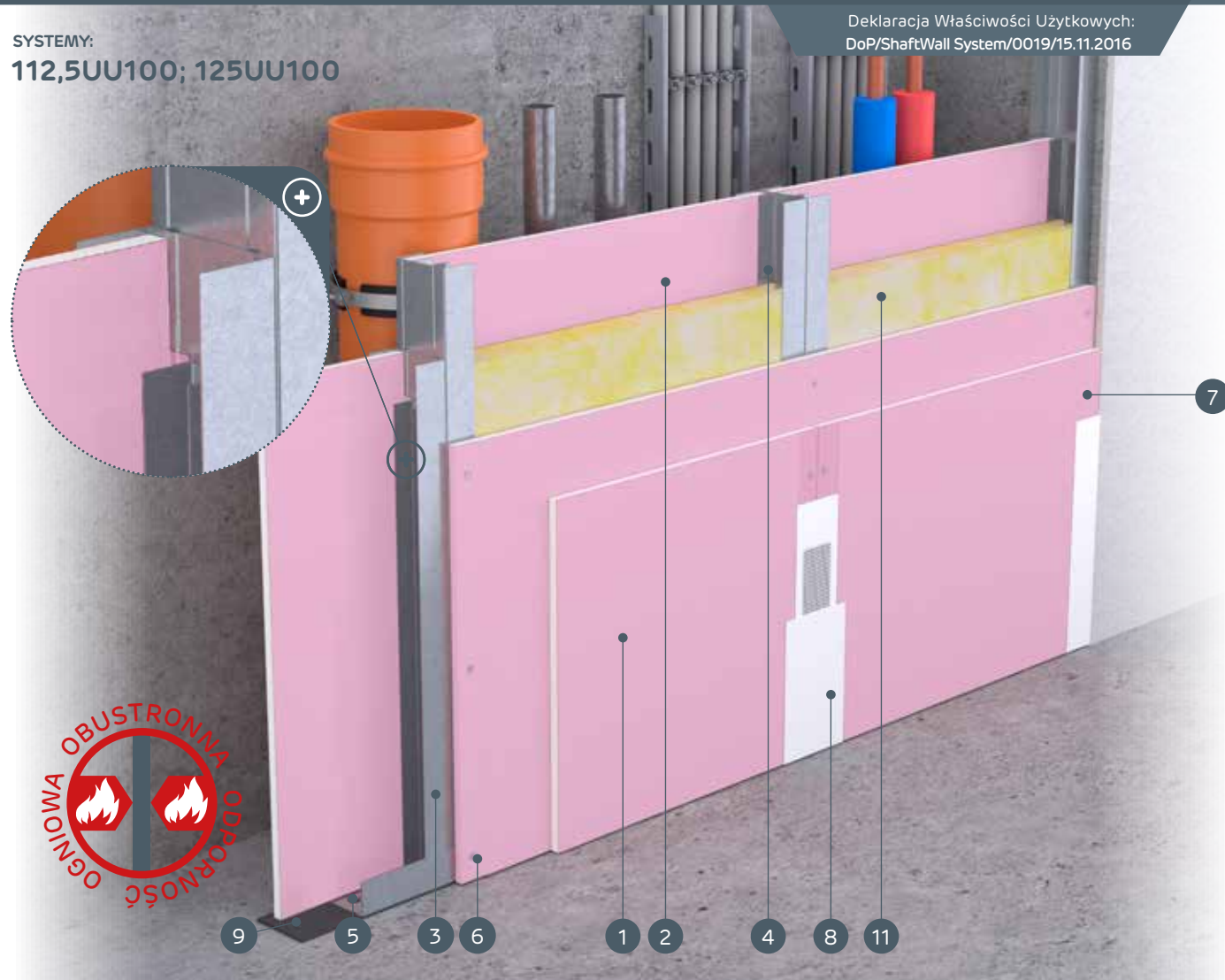

MATERIAŁY:

1. Płyta gipsowo-kartonowa Nida Ogień Plus 2x12,5 mm *
2. Płyta gipsowo-kartonowa Nida Ogień Plus 1x12,5 mm *
3. Profil Nida 2xU100 (profile skrócone ze sobą środkami za pomocą wkrętów samowiercących FLAT HEAD 4,2x13 mm do blachy 1 mm)
4. Profil Nida UD27
5. Element kotwiący
6. Blachowkręty Nida 3,5 x 25 mm
7. Blachowkręty Nida 3,5 x 35 mm
8. Spoina pomiędzy płytami g-k wykonana z masy gipsowej Nida z taśmą zbrojącą Nida
9. Taśma uszczelniająca do izolacji akustycznej Nida
10. Wykończenie masą gipsową Nida
11. Materiał izolacyjny wełna mineralna

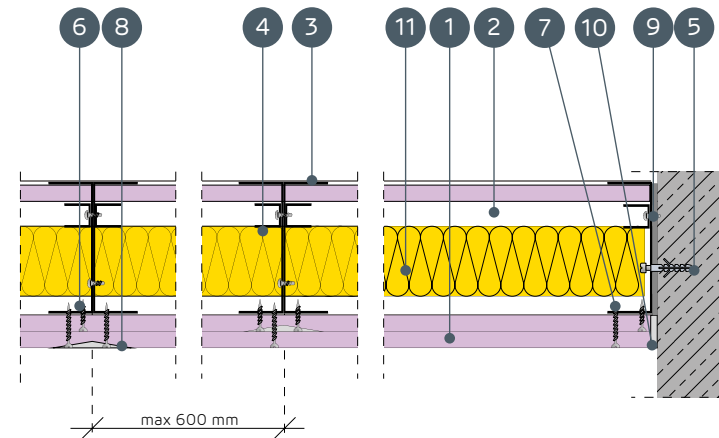

* Alternatywnie stosować płyty Nida Woda Ogień Plus

SYSTEMY OBUDOWY PIONÓW INSTALACYJNYCH NA KONSTRUKCJI NOŚNEJ NIDA UU100

PARAMETRY TECHNICZNE

Nazwa systemu Nida Szacht	Poszycie płytami gipsowymi			Konstrukcja nośna			Materiał izolacyjny			Maksymalna wysokość ¹⁾	Izolacyjność akustyczna ²⁾			Ciężar zabudowy 1m ²	Klasa odporności ogniowej ³⁾	System specjalny
				Typ profilu Nida	Typ profilu pomocniczego Nida	Rozstaw osiowy profilu Nida [mm]	W zakresie izolacyjności akustycznej i ogniowej									
	Nida	Grubość [mm]	Oznaczenie wg normy				Wełna mineralna	Grubość [mm]	Gęstość [kg/m ³]		[mm]	Rw [dB]	Ra1 [dB]			
112,5UU100/Ogień+	Ogień Plus	1x12,5 + 1x12,5	DF	2xU100	2xUD27	600	skalna	50	29	6420	45	40	33	27,0	(R)EI60	●
112,5UU100/WodaOgień+	Woda Ogień Plus	1x12,5 + 1x12,5	DFH2	2xU100	2xUD27	600	skalna	50	29	6420	45	40	33	27,0	(R)EI60	●
112,5UU100/Twarda	Twarda	1x12,5 + 1x12,5	DEFH1IR	2xU100	2xUD27	600	skalna	50	29	6420	49	45	38	32,0	(R)EI60	●
112,5UU100/Hydro	Hydro	1x12,5 + 1x12,5	GMFH1I	2xU100	2xUD27	600	skalna	50	29	6420	46	42	35	28,0	(R)EI60	●
125UU100/Ogień+	Ogień Plus	1x12,5 + 2x12,5	DF	2xU100	2xUD27	600	skalna	50	29	6500	50	46	39	38,0	(R)EI90	●
125UU100/WodaOgień+	Woda Ogień Plus	1x12,5 + 2x12,5	DFH2	2xU100	2xUD27	600	skalna	50	29	6500	50	46	39	38,0	(R)EI90	●
125UU100/Twarda	Twarda	1x12,5 + 2x12,5	DEFH1IR	2xU100	2xUD27	600	skalna	50	29	6500	54	51	44	45,0	(R)EI90	●
125UU100/Hydro	Hydro	1x12,5 + 2x12,5	GMFH1I	2xU100	2xUD27	600	skalna	50	29	6500	51	48	41	39,0	(R)EI90	●

¹⁾ Maksymalna wysokość według opinii technicznej ITB 1060/12/R33NK.

²⁾ Izolacyjność akustyczna określono na podstawie symulacji akustycznych - INSUL.

³⁾ Klasyfikacja ogniowa LBO-073-KZ/22.

ZUŻYCIE MATERIAŁÓW NA 1M² OBUDOWY PIONÓW INSTALACYJNYCH W SYSTEMIE NIDA SZACHT

Nazwa materiału	J.m.	Typ systemu Nida Szacht							
		112,5UU100/Ogień+	112,5UU100/WodaOgień+	112,5UU100/Twarda	112,5UU100/Hydro	125UU100/Ogień+	125UU100/WodaOgień+	125UU100/Twarda	125UU100/Hydro
		Zużycie materiału na 1m ²							
Płyta Nida Ogień Plus 12,5 mm	m ²	2,0	-	-	-	3,0	-	-	-
Płyta Nida Woda Ogień Plus 12,5 mm	m ²	-	2,0	-	-	-	3,0	-	-
Płyta Nida Twarda 12,5 mm	m ²	-	-	2,0	-	-	-	3,0	-
Płyta Nida Hydro 12,5 mm	m ²	-	-	-	2,0	-	-	-	3,0
Profil Nida U100	mb	4,3	4,3	4,3	4,3	4,3	4,3	4,3	4,3
Profil Nida UD27	mb	3,6	3,6	3,6	3,6	3,6	3,6	3,6	3,6
Element kotwiący ⁴⁾	szt.	0,9	0,9	0,9	0,9	0,9	0,9	0,9	0,9
Wkręty samowiercące FLAT HEAD 4,2x13 mm do blachy 1 mm	szt.	9,0	9,0	9,0	9,0	9,0	9,0	9,0	9,0
Blachowkręty Nida 3,5x25 mm	szt.	12,0	12,0	-	-	4,0	4,0	-	-
Blachowkręty Nida 3,5x35 mm	szt.	-	-	-	-	12,0	12,0	-	-
Wkręty FixDens 4,2x25 mm	szt.	-	-	12,0	-	-	-	4,0	-
Wkręty FixDens 4,2x42 mm	szt.	-	-	-	-	-	-	12,0	-
Blachowkręty Nida Hydro C5 3,5x25 mm	szt.	-	-	-	12,0	-	-	-	4,0
Blachowkręty Nida Hydro C5 3,5x41 mm	szt.	-	-	-	-	-	-	-	12,0
Taśma zbrojąca Nida	mb	1,4	1,4	1,4	1,4	1,4	1,4	1,4	1,4
Taśma izolacji akustycznej Nida	mb	0,6	0,6	0,6	0,6	0,6	0,6	0,6	0,6
Gips szpachlowy Nida Start	kg	0,3	0,3	-	-	0,6	0,6	-	-
Gips szpachlowy Nida Finish	kg	0,1	0,1	0,1	-	0,1	0,1	0,1	-
Gips szpachlowy Nida Max	kg	-	-	0,3	-	-	-	0,6	-
Gotowa masa szpachlowa Nida Hydromix	kg	-	-	-	0,4	-	-	-	0,7
Wełna mineralna ⁵⁾	m ²	1,0	1,0	1,0	1,0	1,0	1,0	1,0	1,0

⁴⁾ Typ elementu kotwiącego dobiera indywidualnie pod względem typu podłoża oraz całkowitego ciężaru zabudowy.

⁵⁾ Zastosowanie wg wymagań.

Normy zużycia nie uwzględniają strat materiałowych.

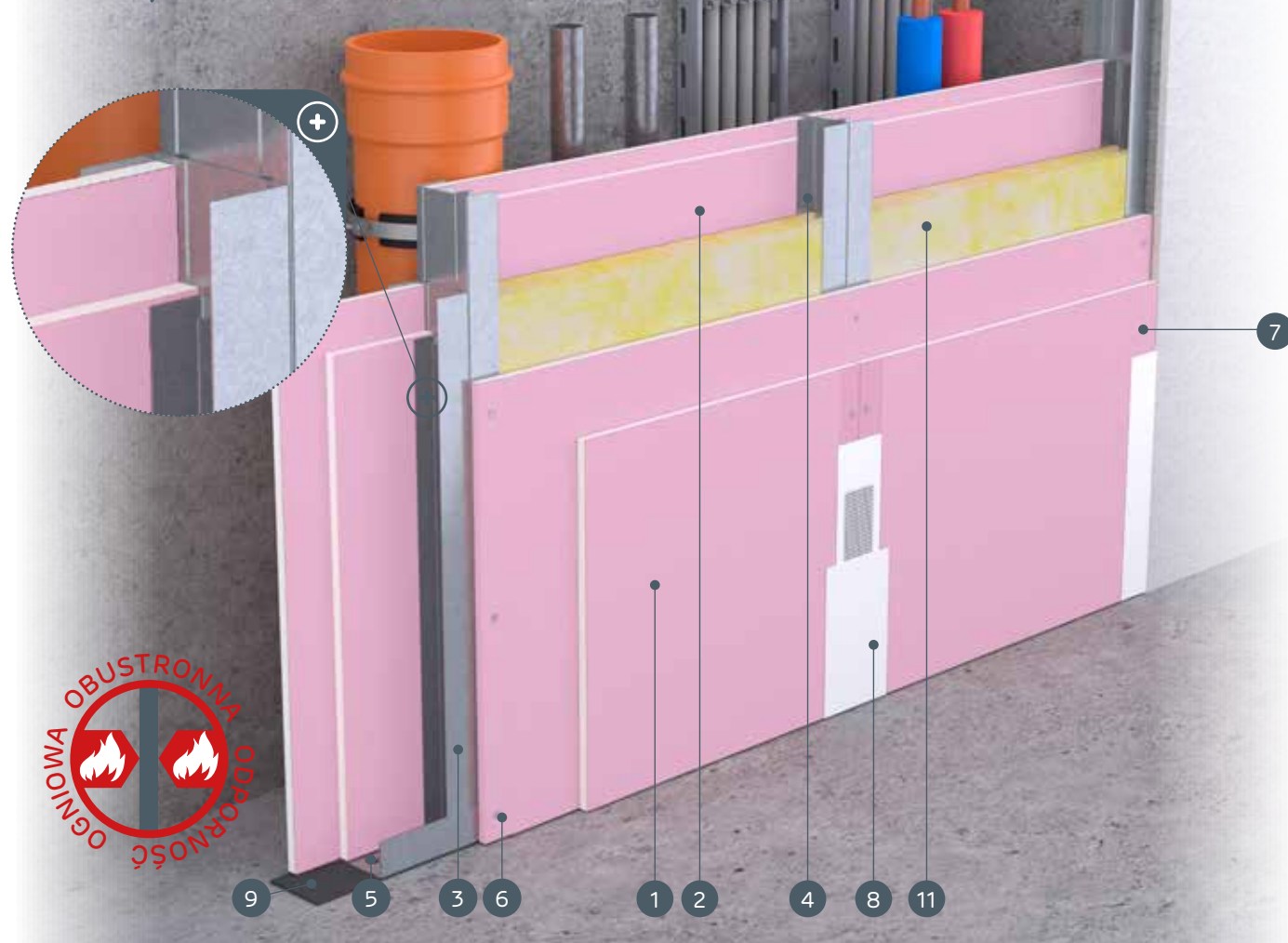
nida SzachtKlasa odporności ogniowej:
(R)EI90
(R)EI120Maksymalna izolacyjność akustyczna:
59 dBMaksymalna wysokość zabudowy:
6000 mmCiężar 1m² zabudowy:
40,0-65,0 kgNumer dokumentu związanego:
ETA 15/0301Deklaracja Właściwości Użytkowych:
DoP/ShaftWall System/0019/15.11.2016SYSTEMY:
100UU75; 105UU75**MATERIAŁY:**

- Płyta gipsowo-kartonowa Nida Ogień Plus 2x15 mm *
- Płyta gipsowo-kartonowa Nida Ogień Plus 2x12,5 mm *
- Profil Nida 2xU75 (profile skęczone ze sobą środkami za pomocą wkrętów samowiercących FLAT HEAD 4,2x13 mm do blachy 1 mm)
- Profil Nida UD27
- Element kotwiący
- Błachowkręty Nida 3,5 x 25 mm
- Błachowkręty Nida 3,5 x 45 mm
- Spoina pomiędzy płytami g-k wykonana z masy gipsowej Nida z taśmą zbrojącą Nida
- Taśma uszczelniająca do izolacji akustycznej Nida
- Wykończenie masą gipsową Nida
- Materiał izolacyjny wełna mineralna

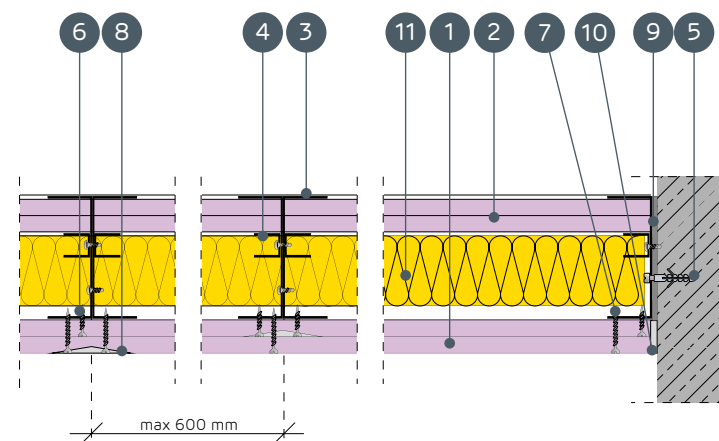

* Alternatywnie stosować płyty Nida Woda Ogień Plus

SYSTEMY OBUDOWY PIONÓW INSTALACYJNYCH NA KONSTRUKCJI NOŚNEJ NIDA UU75**PARAMETRY TECHNICZNE**

Nazwa systemu Nida Szacht	Poszycie płytami gipsowymi			Konstrukcja nośna			Materiał izolacyjny			Maksymalna wysokość ¹⁾	Izolacyjność akustyczna ²⁾			Ciężar zabudowy 1m ²	Klasa odporności ogniowej ³⁾	System specjalny
				Typ profilu Nida	Typ profilu pomocniczego Nida	Rozstaw osiowy profilu Nida [mm]	W zakresie izolacyjności akustycznej i ogniowej									
	Nida	Grubość [mm]	Oznaczenie wg normy				Włna mineralna	Grubość [mm]	Gęstość [kg/m ³]		[mm]	Rw [dB]	Ra1 [dB]			
100UU75/Expert	Expert	2x12,5 + 2x12,5	A	2xU75	2xUD27	600	szklana/skalna	50	10	6000	47	43	35	40,0	-	-
100UU75/Woda	Woda	2x12,5 + 2x12,5	H2	2xU75	2xUD27	600	szklana/skalna	50	10	6000	47	43	35	40,0	-	-
105UU75/Ogień+	Ogień Plus	2x12,5 + 2x15,0	DF	2xU75	2xUD27	600	skalna	50	15	6000	51	47	39	55,0	(R)EI90	●
105UU75/Ogień+	Ogień Plus	2x12,5 + 2x15,0	DF	2xU75	2xUD27	600	skalna	50	50	6000	54	50	42	55,0	(R)EI120	●
105UU75/WodaOgień+	Woda Ogień Plus	2x12,5 + 2x15,0	DFH2	2xU75	2xUD27	600	skalna	50	50	6000	54	50	42	55,0	(R)EI120	●
105UU75/Twarda	Twarda	2x12,5 + 2x15,0	DEFH1R	2xU75	2xUD27	600	skalna	50	50	6000	59	55	47	65,0	(R)EI120	●
105UU75/Hydro	Hydro	2x12,5 + 2x15,0	GMFH1I	2xU75	2xUD27	600	skalna	50	50	6000	56	51	44	56,5	(R)EI120	●

¹⁾ Maksymalna wysokość według opinii technicznej ITB 1060/12/R33NK.²⁾ Izolacyjność akustyczna określono na podstawie symulacji akustycznych - INSUL.³⁾ Klasyfikacja ogniowa LBO-073-KZ/22.**ZUŻYCIE MATERIAŁÓW NA 1M² OBUDOWY PIONÓW INSTALACYJNYCH W SYSTEMIE NIDA SZACHT**

Nazwa materiału	J.m.	Typ systemu Nida Szacht						
		100UU75/Expert	100UU75/Woda	105UU75/Ogień+	105UU75/Ogień+	105UU75/WodaOgień+	105UU75/Twarda	105UU75/Hydro
		Zużycie materiału na 1m ²						
Płyta Nida Expert 12,5 mm	m ²	4,0	-	-	-	-	-	-
Płyta Nida Woda 12,5 mm	m ²	-	4,0	-	-	-	-	-
Płyta Nida Ogień Plus 12,5 mm	m ²	-	-	2,0	2,0	-	-	-
Płyta Nida Ogień Plus 15,0 mm	m ²	-	-	2,0	2,0	-	-	-
Płyta Nida Woda Ogień Plus 12,5 mm	m ²	-	-	-	-	2,0	-	-
Płyta Nida Woda Ogień Plus 15,0 mm	m ²	-	-	-	-	2,0	-	-
Płyta Nida Twarda 12,5 mm	m ²	-	-	-	-	-	2,0	-
Płyta Nida Twarda 15,0 mm	m ²	-	-	-	-	-	2,0	-
Płyta Nida Hydro 12,5 mm	m ²	-	-	-	-	-	-	2,0
Płyta Nida Hydro 15,0 mm	m ²	-	-	-	-	-	-	2,0
Profil Nida U75	mb	4,3	4,3	4,3	4,3	4,3	4,3	4,3
Profil Nida UD27	mb	3,6	3,6	3,6	3,6	3,6	3,6	3,6
Element kotwiący ⁴⁾	szt.	0,9	0,9	0,9	0,9	0,9	0,9	0,9
Wkręty samowiercące FLAT HEAD 4,2x13 mm do blachy 1 mm	szt.	9,0	9,0	9,0	9,0	9,0	9,0	9,0
Błachowkręty Nida 3,5x25 mm	szt.	4,0	4,0	4,0	4,0	4,0	-	-
Błachowkręty Nida 3,5x45 mm	szt.	12,0	12,0	12,0	12,0	12,0	-	-
Wkręty FixDens 4,2x25 mm	szt.	-	-	-	-	-	4,0	-
Wkręty FixDens 4,2x42 mm	szt.	-	-	-	-	-	-	12,0
Błachowkręty Nida Hydro C5 3,5x25 mm	szt.	-	-	-	-	-	-	4,0
Błachowkręty Nida Hydro C5 3,5x41 mm	szt.	-	-	-	-	-	-	12,0
Taśma zbrojąca Nida	mb	1,4	1,4	1,4	1,4	1,4	1,4	1,4
Taśma izolacji akustycznej Nida	mb	0,6	0,6	0,6	0,6	0,6	0,6	0,6
Gips szpachlowy Nida Start	kg	1,2	1,2	1,2	1,2	1,2	-	-
Gips szpachlowy Nida Finish	kg	0,1	0,1	0,1	0,1	0,1	0,1	-
Gips szpachlowy Nida Max	kg	-	-	-	-	-	1,2	-
Gotowa masa szpachlowa Nida Hydromix	kg	-	-	-	-	-	-	1,3
Wełna mineralna ⁵⁾	m ²	1,0	1,0	1,0	1,0	1,0	1,0	1,0

⁴⁾ Typ elementu kotwiącego dobiera indywidualnie pod względem typu podłoża oraz całkowitego ciężaru zabudowy.⁵⁾ Zastosowanie wg wymagań.

Normy zużycia nie uwzględniają strat materiałowych.

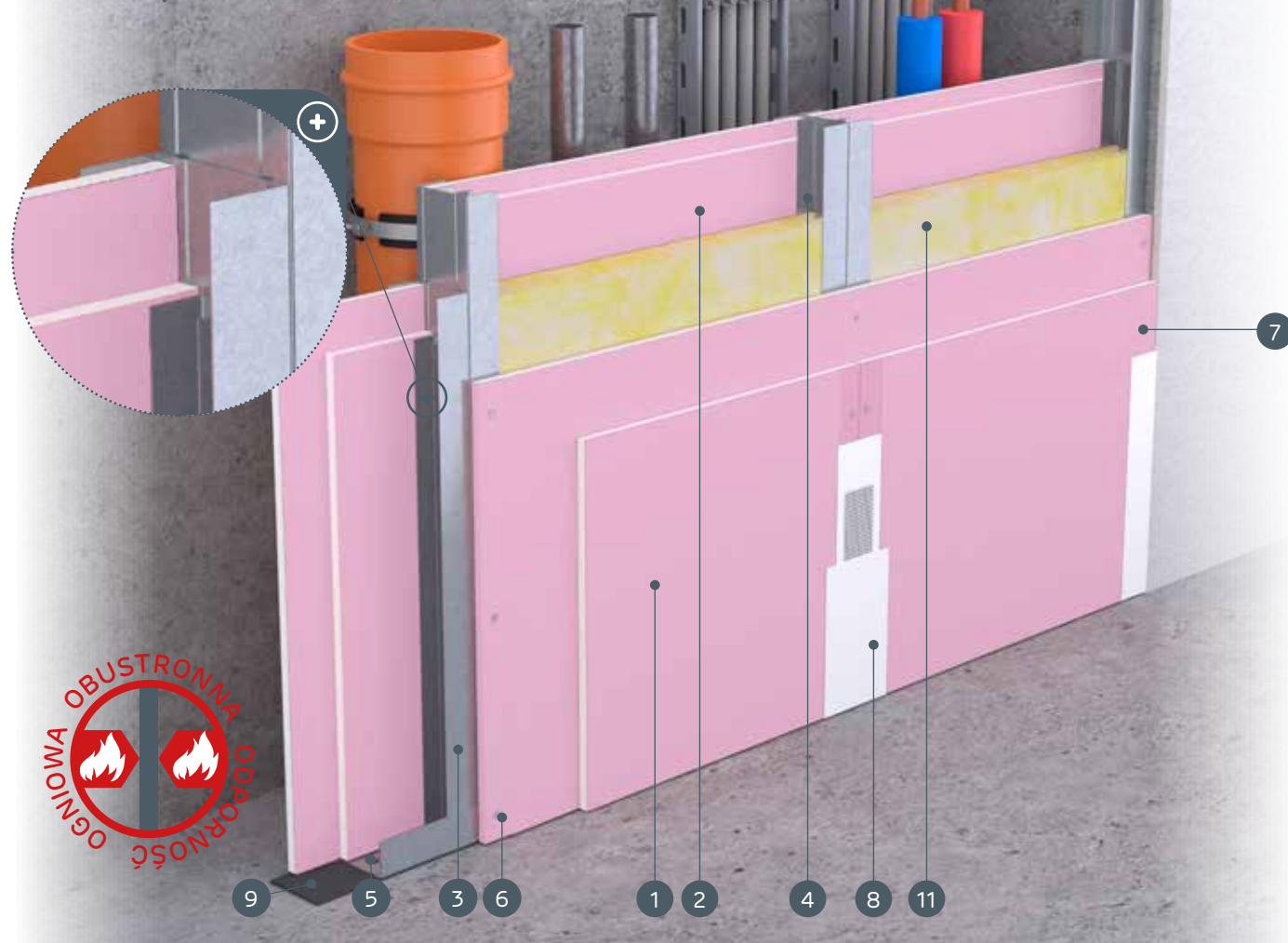
nida SzachtKlasa odporności ogniowej:
(R)EI90
(R)EI120Maksymalna izolacyjność akustyczna:
60 dBMaksymalna wysokość zabudowy:
6000 mmCiężar 1m² zabudowy:
40,0-65,0 kgNumer dokumentu związanego:
ETA 15/0301Deklaracja Właściwości Użytkowych:
DoP/ShaftWall System/0019/15.11.2016SYSTEMY:
125UU100; 130UU100**MATERIAŁY:**

1. Płyta gipsowo-kartonowa Nida Ogień Plus 2x15 mm *
2. Płyta gipsowo-kartonowa Nida Ogień Plus 2x12,5 mm *
3. Profil Nida 2xU100 (profile skręcone ze sobą środkami za pomocą wkrętów samowiercących FLAT HEAD 4,2x13 mm do blachy 1 mm)
4. Profil Nida UD27
5. Element kotwiący
6. Blachowkręty Nida 3,5 x 25 mm
7. Blachowkręty Nida 3,5 x 45 mm
8. Spoina pomiędzy płytami g-k wykonana z masy gipsowej Nida z taśmą zbrojącą Nida
9. Taśma uszczelniająca do izolacji akustycznej Nida
10. Wykończenie masą gipsową Nida
11. Materiał izolacyjny wełna mineralna

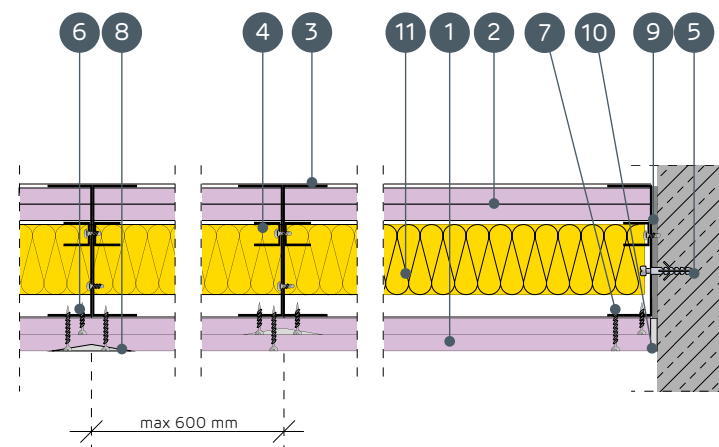

* Alternatywnie stosować płyty Nida Woda Ogień Plus

SYSTEMY OBUDOWY PIONÓW INSTALACYJNYCH NA KONSTRUKCJI NOŚNEJ NIDA UU100**PARAMETRY TECHNICZNE**

Nazwa systemu Nida Szacht	Poszycie płytami gipsowymi			Konstrukcja nośna			Materiał izolacyjny			Maksymalna wysokość ¹⁾	Izolacyjność akustyczna ²⁾			Ciężar zabudowy 1m ²	Klasa odporności ogniowej ³⁾	System specjalny
				Typ profilu Nida	Typ profilu pomocniczego Nida	Rozstaw oślowy profilu Nida [mm]	W zakresie izolacyjności akustycznej i ogniowej									
	Nida	Grubość [mm]	Oznaczenie wg normy				Wełna mineralna	Grubość [mm]	Gęstość [kg/m ³]		[mm]	Rw [dB]	Ra1 [dB]			
125UU100/Expert	Expert	2x12,5 + 2x12,5	A	2xU100	2xUD27	600	szklana/skalna	50	10	6000	50	46	39	40,0	-	-
125UU100/Woda	Woda	2x12,5 + 2x12,5	H2	2xU100	2xUD27	600	szklana/skalna	50	10	6000	50	46	39	40,0	-	-
130UU100/Ogień+	Ogień Plus	2x12,5 + 2x15,0	DF	2xU100	2xUD27	600	skalna	50	15	6000	54	50	44	55,0	(R)EI90	●
130UU100/Ogień+	Ogień Plus	2x12,5 + 2x15,0	DF	2xU100	2xUD27	600	skalna	50	50	6000	56	53	46	55,0	(R)EI120	●
130UU100/WodaOgień+	Woda Ogień Plus	2x12,5 + 2x15,0	DFH2	2xU100	2xUD27	600	skalna	50	50	6000	56	53	46	55,0	(R)EI120	●
130UU100/Twarda	Twarda	2x12,5 + 2x15,0	DEFH1IR	2xU100	2xUD27	600	skalna	50	50	6000	60	58	51	65,0	(R)EI120	●
130UU100/Hydro	Hydro	2x12,5 + 2x15,0	GMFH1I	2xU100	2xUD27	600	skalna	50	50	6000	58	54	48	56,5	(R)EI120	●

¹⁾ Maksymalna wysokość według opinii technicznej ITB 1060/12/R33NK.²⁾ Izolacyjność akustyczna określono na podstawie symulacji akustycznych - INSUL.³⁾ Klasyfikacja ogniowa LBO-073-KZ/22.**ZUŻYCIE MATERIAŁÓW NA 1M² OBUDOWY PIONÓW INSTALACYJNYCH W SYSTEMIE NIDA SZACHT**

Nazwa materiału	J.m.	Typ systemu Nida Szacht						
		125UU100/Expert	125UU100/Woda	130UU100/Ogień+	130UU100/Ogień+	130UU100/WodaOgień+	130UU100/Twarda	130UU100/Hydro
		Zużycie materiału na 1m ²						
Płyta Nida Expert 12,5 mm	m ²	4,0	-	-	-	-	-	-
Płyta Nida Woda 12,5 mm	m ²	-	4,0	-	-	-	-	-
Płyta Nida Ogień Plus 12,5 mm	m ²	-	-	2,0	2,0	-	-	-
Płyta Nida Ogień Plus 15,0 mm	m ²	-	-	2,0	2,0	-	-	-
Płyta Nida Woda Ogień Plus 12,5 mm	m ²	-	-	-	-	2,0	-	-
Płyta Nida Woda Ogień Plus 15,0 mm	m ²	-	-	-	-	2,0	-	-
Płyta Nida Twarda 12,5 mm	m ²	-	-	-	-	-	2,0	-
Płyta Nida Twarda 15,0 mm	m ²	-	-	-	-	-	2,0	-
Płyta Nida Hydro 12,5 mm	m ²	-	-	-	-	-	-	2,0
Płyta Nida Hydro 15,0 mm	m ²	-	-	-	-	-	-	2,0
Profil Nida U100	mb	4,3	4,3	4,3	4,3	4,3	4,3	4,3
Profil Nida UD27	mb	3,6	3,6	3,6	3,6	3,6	3,6	3,6
Element kotwiący ⁴⁾	szt.	0,9	0,9	0,9	0,9	0,9	0,9	0,9
Wkręty samowiercące FLAT HEAD 4,2x13 mm do blachy 1 mm	szt.	9,0	9,0	9,0	9,0	9,0	9,0	9,0
Blachowkręty Nida 3,5x25 mm	szt.	4,0	4,0	4,0	4,0	4,0	-	-
Blachowkręty Nida 3,5x45 mm	szt.	12,0	12,0	12,0	12,0	12,0	-	-
Wkręty FixDens 4,2x25 mm	szt.	-	-	-	-	-	4,0	-
Wkręty FixDens 4,2x42 mm	szt.	-	-	-	-	-	12,0	-
Blachowkręty Nida Hydro C5 3,5x25 mm	szt.	-	-	-	-	-	-	4,0
Blachowkręty Nida Hydro C5 3,5x41 mm	szt.	-	-	-	-	-	-	12,0
Taśma zbrojąca Nida	mb	1,4	1,4	1,4	1,4	1,4	1,4	1,4
Taśma izolacji akustycznej Nida	mb	0,6	0,6	0,6	0,6	0,6	0,6	0,6
Gips szpachlowy Nida Start	kg	1,2	1,2	1,2	1,2	1,2	-	-
Gips szpachlowy Nida Finish	kg	0,1	0,1	0,1	0,1	0,1	0,1	-
Gips szpachlowy Nida Max	kg	-	-	-	-	-	1,2	-
Gotowa masa szpachlowa Nida Hydromix	kg	-	-	-	-	-	-	1,3
Wełna mineralna ⁵⁾	m ²	1,0	1,0	1,0	1,0	1,0	1,0	1,0

⁴⁾ Typ elementu kotwiącego dobiera indywidualnie pod względem typu podłoża oraz całkowitego ciężaru zabudowy.⁵⁾ Zastosowanie wg wymagań.

Normy zużycia nie uwzględniają strat materiałowych.

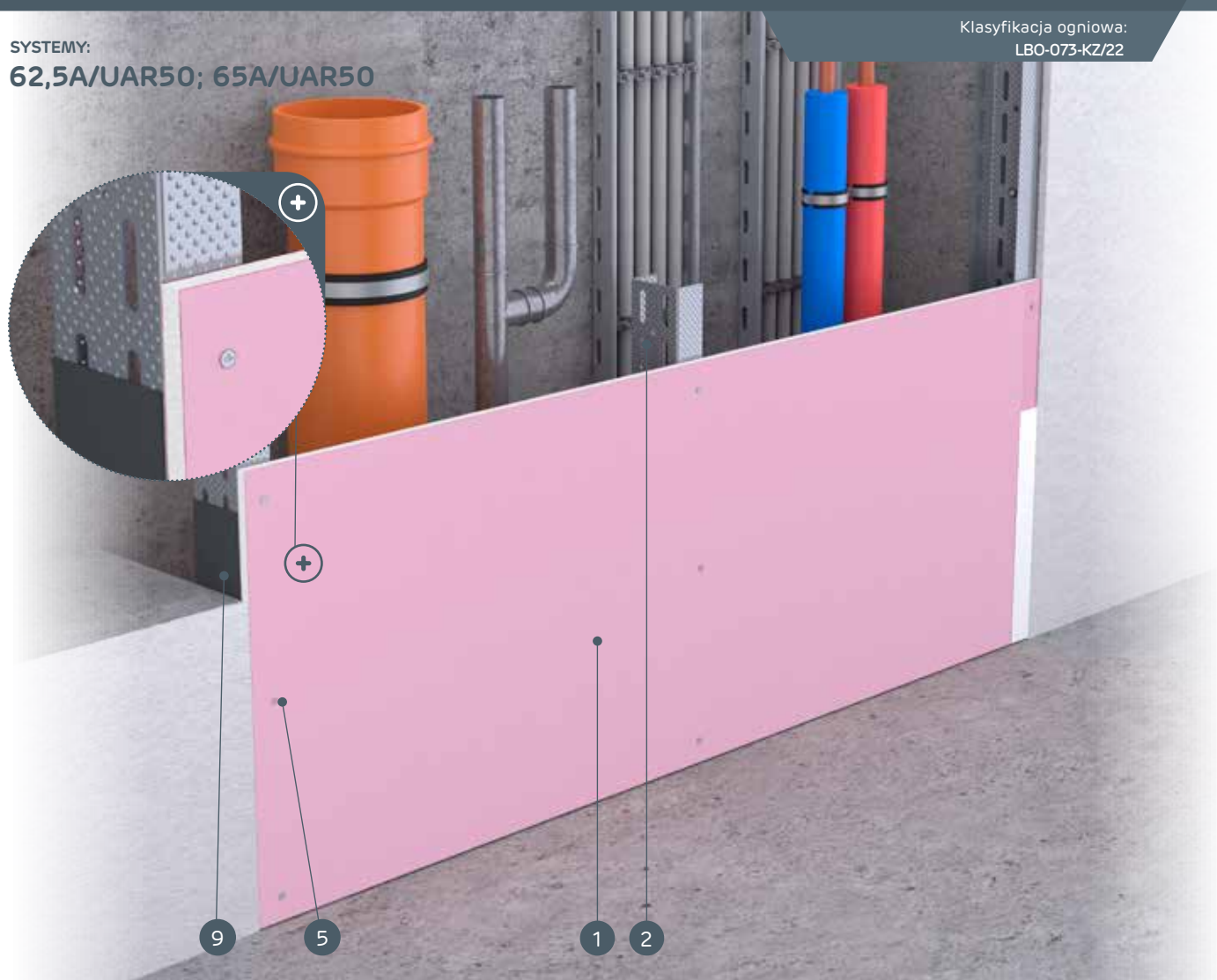
nida SzachtKlasa
odporności
ogniowej:
nie dotyczyMaksymalna
izolacyjność
akustyczna:
36 dBMaksymalna
wysokość
zabudowy:
3880 mmCiężar 1m²
zabudowy:
12,0-20,0 kgNumer
dokumentu
związanego:
Klasyfikacja
OgniowaKlasyfikacja ogniowa:
LBO-073-KZ/22SYSTEMY:
62,5A/UAR50; 65A/UAR50**MATERIAŁY:**

1. Płyta gipsowo-kartonowa Nida
2. Profil Nida UAR50
3. Profil Nida U50
4. Element kotwiący
5. Wkręty do blachy Nida 3,5 x 25 mm
6. Kątownik do profili UA 50
7. Śruba M8 typu FLAT HEAD z ząbkowaną nakrętką
8. Spoina pomiędzy płytami g-k wykonana z masy gipsowej Nida z taśmą zbrojącą Nida
9. Taśma uszczelniająca do izolacji akustycznej Nida
10. Wykończenie masą gipsową Nida

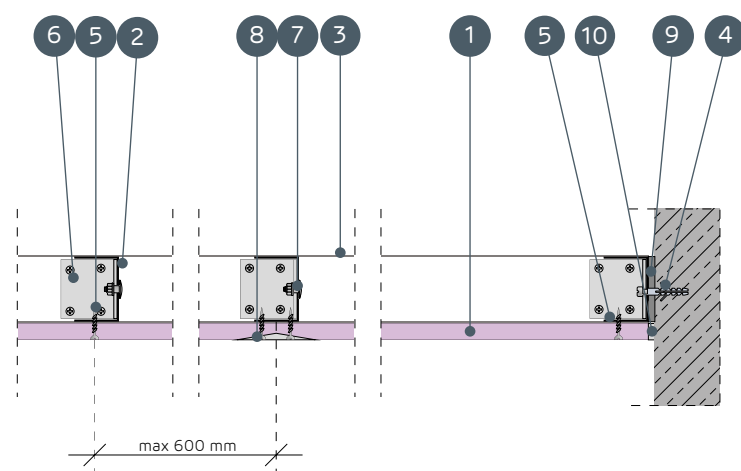
**SYSTEMY OBUDOWY PIONÓW INSTALACYJNYCH NA KONSTRUKCJI NOŚNEJ NIDA UAR50****PARAMETRY TECHNICZNE**

Nazwa systemu Nida Szacht	Pozycje płytami gipsowymi			Konstrukcja nośna	Rozstaw osiowy profili Nida [mm]	Materiał izolacyjny			Maksymalna wysokość ¹⁾ [mm]	Izolacyjność akustyczna			Ciężar zabudowy 1m ² [kg]	Klasa odporności ogniowej ²⁾ [min]	System specjalny	
	Nida	Grubość [mm]	Oznaczenie wg normy			W zakresie izolacyjności akustycznej				[mm]	Rw [dB]	Ra1 [dB]				Ra2 [dB]
						Typ profilu Nida	Włna mineralna	Grubość [mm]								
62,5A/UAR50/Expert	Expert	12,5	A	UAR50	600	szklana/skalna	50	12	3880	34	32	28	12,0	-	-	
62,5A/UAR50/Woda ³⁾	Woda	12,5	H2	UAR50	600	szklana/skalna	50	12	3880	34	32	28	12,0	-	-	
62,5A/UAR50/Ogień+	Ogień Plus	12,5	DF	UAR50	600	szklana/skalna	50	12	3880	36	34	30	14,0	-	-	
62,5A/UAR50/WodaOgień+	Woda Ogień Plus	12,5	DFH2	UAR50	600	szklana/skalna	50	12	3880	36	34	30	14,0	-	-	
62,5A/UAR50/Cicha	Cicha	12,5	DFH1IR	UAR50	600	szklana/skalna	50	12	3880	36	34	30	17,0	-	●	
62,5A/UAR50/Twarda	Twarda	12,5	DEFH1IR	UAR50	600	szklana/skalna	50	12	3880	36	34	30	17,0	-	●	
62,5A/UAR50/Hydro	Hydro	12,5	GMFH1I	UAR50	600	szklana/skalna	50	12	3880	36	34	30	15,0	-	●	
65A/UAR50/Ogień+	Ogień Plus	15,0	DF	UAR50	600	szklana/skalna	50	12	3880	36	34	30	18,0	-	-	
65A/UAR50/Twarda	Twarda	15,0	DEFH1IR	UAR50	600	szklana/skalna	50	12	3880	36	34	30	20,0	-	●	
65A/UAR50/Hydro	Hydro	15,0	GMFH1I	UAR50	600	szklana/skalna	50	12	3880	36	34	30	18,0	-	●	

¹⁾ Maksymalna wysokość według opinii technicznej ITB 10610/12/R33NK.²⁾ Klasyfikacja ogniowa LBO-073-KZ/22.³⁾ W pomieszczeniach o wilgotności względnej powietrza do 85% w sekcjach narożnych na intensywne działanie wody zaleca się stosowanie płyt gipsowych z włóknami Nida Hydro (płaszczyzny poziome i pionowe w okolicach wanny, prysznic itp.)**ZUŻYCIE MATERIAŁÓW NA 1M² OBUDOWY PIONÓW INSTALACYJNYCH W SYSTEMIE NIDA SZACHT**

Nazwa materiału	J.m.	Typ systemu Nida Szacht									
		62,5A/UAR50/Expert	62,5A/UAR50/Woda	62,5A/UAR50/Ogień+	62,5A/UAR50/WodaOgień+	62,5A/UAR50/Cicha	62,5A/UAR50/Twarda	62,5A/UAR50/Hydro	65A/UAR50/Ogień+	65A/UAR50/Twarda	65A/UAR50/Hydro
		Zużycie materiału na 1m ²									
Płyta Nida Expert 12,5 mm	m ²	1,0	-	-	-	-	-	-	-	-	-
Płyta Nida Woda 12,5 mm	m ²	-	1,0	-	-	-	-	-	-	-	
Płyta Nida Ogień Plus 12,5 mm	m ²	-	-	1,0	-	-	-	-	-	-	
Płyta Nida Woda Ogień Plus 12,5 mm	m ²	-	-	-	1,0	-	-	-	-	-	
Płyta Nida Cicha 12,5 mm	m ²	-	-	-	-	1,0	-	-	-	-	
Płyta Nida Twarda 12,5 mm	m ²	-	-	-	-	-	1,0	-	-	-	
Płyta Nida Hydro 12,5 mm	m ²	-	-	-	-	-	-	1,0	-	-	
Płyta Nida Ogień Plus 15,0 mm	m ²	-	-	-	-	-	-	-	1,0	-	
Płyta Nida Twarda 15,0 mm	m ²	-	-	-	-	-	-	-	-	1,0	
Płyta Nida Hydro 15,0 mm	m ²	-	-	-	-	-	-	-	-	1,0	
Profil ościeżnicowy Nida UAR50	mb	1,8	1,8	1,8	1,8	1,8	1,8	1,8	1,8	1,8	
Profil Nida U50	mb	0,7	0,7	0,7	0,7	0,7	0,7	0,7	0,7	0,7	
Kątownik Nida do profilu UA50	szt.	0,85	0,85	0,85	0,85	0,85	0,85	0,85	0,85	0,85	
Śruba M8 typu FLAT HEAD z ząbkowaną nakrętką	szt.	2,0	2,0	2,0	2,0	2,0	2,0	2,0	2,0	2,0	
Element kotwiący ⁴⁾	szt.	0,9	0,9	0,9	0,9	0,9	0,9	0,9	0,9	0,9	
Wkręty do blachy 2 mm Nida 3,5x25 mm	szt.	12,0	12,0	12,0	12,0	-	-	-	12,0	-	
Wkręty do blachy 2 mm Nida Twarda 3,5x50 mm	szt.	-	-	-	-	12,0	12,0	-	-	12,0	
Wkręty do blachy 2 mm Nida Hydro C5 3,5x25 mm	szt.	-	-	-	-	-	-	12,0	-	12,0	
Taśma zbrojąca Nida	mb	1,4	1,4	1,4	1,4	1,4	1,4	1,4	1,4	1,4	
Taśma izolacji akustycznej Nida	mb	0,6	0,6	0,6	0,6	0,6	0,6	0,6	0,6	0,6	
Gips szpachlowy Nida Start	kg	0,3	0,3	0,3	0,3	0,3	-	-	0,3	-	
Gips szpachlowy Nida Finish	kg	0,1	0,1	0,1	0,1	0,1	-	-	0,1	-	
Gotowa masa szpachlowa Nida Hydromix ⁵⁾	kg	-	-	-	-	-	0,4	0,4	-	0,4	
Wełna mineralna ⁶⁾	m ²	1,0	1,0	1,0	1,0	1,0	1,0	1,0	1,0	1,0	

⁴⁾ Typ elementu kotwiącego dobiera indywidualnie pod względem typu podłoża oraz całkowitego ciężaru zabudowy.⁵⁾ W przypadku płyt gipsowo-wiórowych z włóknami Nida Twarda alternatywnie stosować gips szpachlowy Nida Max.⁶⁾ Zastosowanie wg wymagań.

Normy zużycia nie uwzględniają strat materiałowych.

nida Szacht

Klasa
odporności
ogniowej:
(R)EI30
(R)EI60Maksymalna
izolacyjność
akustyczna:
41 dBMaksymalna
wysokość
zabudowy:
4050 mmCiężar 1m²
zabudowy:
20,0-35,0 kgNumer
dokumentu
związanego:
Klasyfikacja
OgniowaKlasyfikacja ogniowa:
LBO-073-KZ/22

SYSTEMY:

75A/UAR50; 77,5A/UAR50; 80A/UAR50

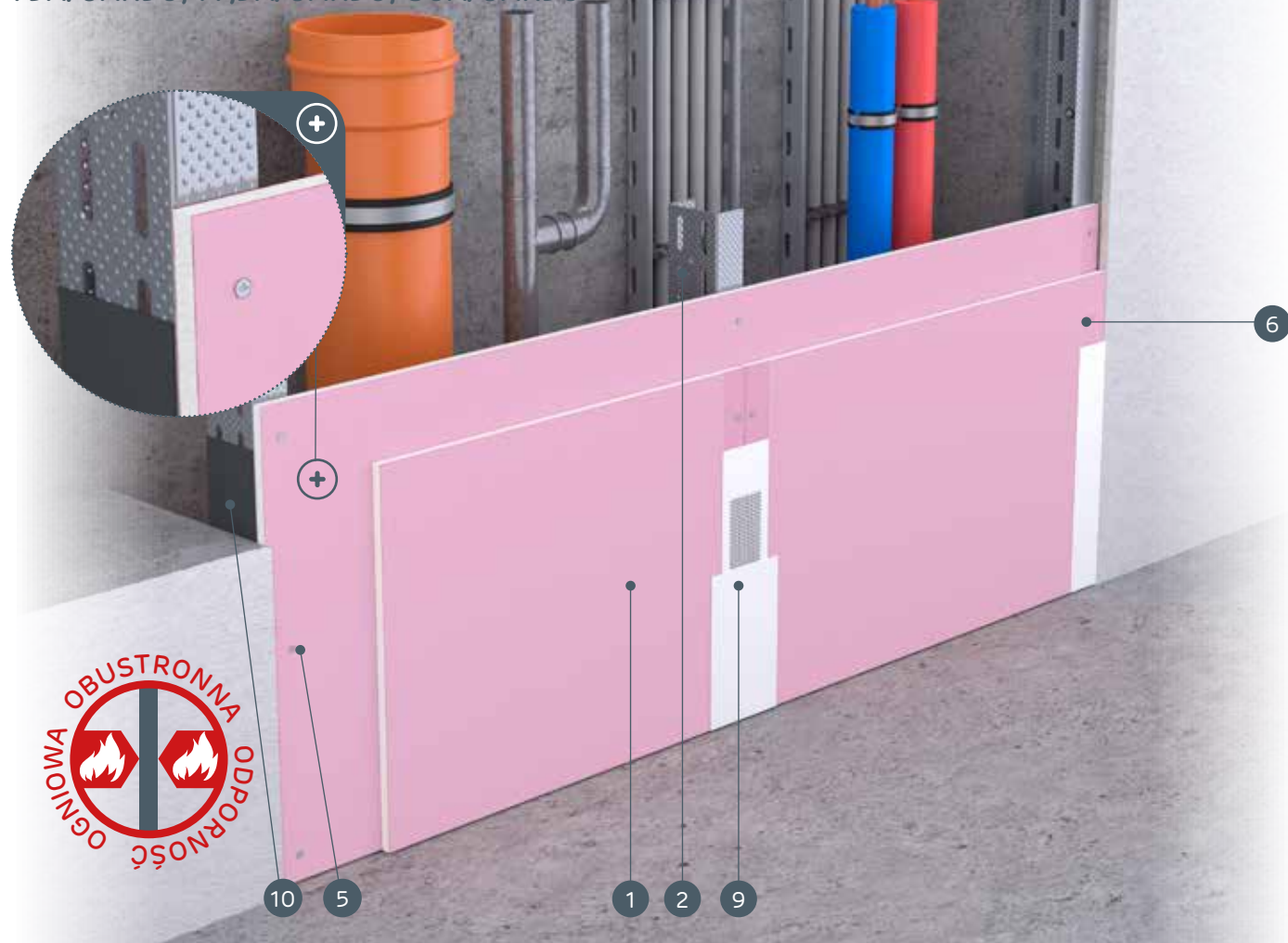

MATERIAŁY:

1. Płyta gipsowo-kartonowa Nida
2. Profil Nida UAR50
3. Profil Nida U50
4. Element kotwiący
5. Wkręty do blachy Nida 3,5 x 25 mm
6. Wkręty do blachy Nida 3,5 x 35 mm
7. Kątownik do profili UA 50
8. Śruba M8 typu FLAT HEAD z ząbkowaną nakrętką
9. Spoina pomiędzy płytami g-k wykonana z masy gipsowej Nida z taśmą zbrojącą Nida
10. Taśma uszczelniająca do izolacji akustycznej Nida
11. Wykończenie masą gipsową Nida

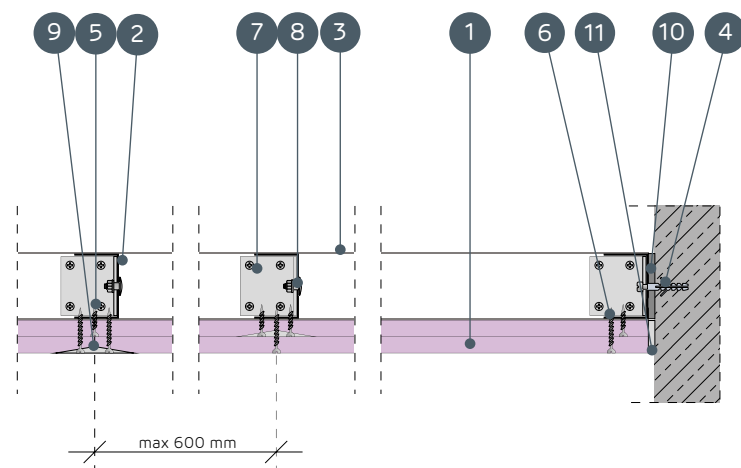
SYSTEMY OBUDOWY PIONÓW INSTALACYJNYCH NA KONSTRUKCJI
NOŚNEJ NIDA UAR50

PARAMETRY TECHNICZNE

Nazwa systemu Nida Szacht	Poszycie płytami gipsowymi			Typ profilu Nida	Rozstaw osiowy profilu Nida [mm]	Materiał izolacyjny			Maksymal- na wyso- kość ¹⁾ [mm]	Izolacyjność akustyczna			Ciężar zabudowy 1m ² [kg]	Klasa od- porności ognio- wej ²⁾ [min]	System specjal- ny
	Nida	Grubość [mm]	Oznacze- nie wg normy			W zakresie izolacyjności akustycznej	Wełna mine- ralna	Grubość [mm]		Gęstość [kg/m ³]	Rw [dB]	Ra1 [dB]			
75A/UAR50/Expert	Expert	2x12,5	A	UAR50	600	szklana/skalna	50	12	4050	37	35	31	20,0	-	-
75A/UAR50/Woda ³⁾	Woda	2x12,5	H2	UAR50	600	szklana/skalna	50	12	4050	37	35	31	20,0	-	-
75A/UAR50/OgieńTypF	Ogień Typ F	2x12,5	F	UAR50	600	szklana/skalna	50	12	4050	37	35	31	22,0	(R)EI30	-
75A/UAR50/Ogień+	Ogień Plus	2x12,5	DF	UAR50	600	szklana/skalna	50	12	4050	40	38	35	24,0	(R)EI30	-
75A/UAR50/WodaOgień+	Woda Ogień Plus	2x12,5	DFH2	UAR50	600	szklana/skalna	50	12	4050	40	38	35	24,0	(R)EI30	-
75A/UAR50/Cicha	Cicha	2x12,5	DFH1R	UAR50	600	szklana/skalna	50	12	4050	40	38	35	30,0	(R)EI30	●
75A/UAR50/Twarda	Twarda	2x12,5	DEFH1R	UAR50	600	szklana/skalna	50	12	4050	40	38	35	30,0	(R)EI30	●
75A/UAR50/Hydro	Hydro	2x12,5	GMFH1I	UAR50	600	szklana/skalna	50	12	4050	40	38	35	26,0	(R)EI30	●
77,5A/UAR50/Ogień+ ⁴⁾	Ogień Plus	1x12,5+1x15,0	DF	UAR50	600	szklana/skalna	50	12	4050	40	38	35	28,0	(R)EI60	-
80A/UAR50/Ogień+	Ogień Plus	2x15,0	DF	UAR50	600	szklana/skalna	50	12	4050	41	40	37	31,0	(R)EI60	-
80A/UAR50/Twarda	Twarda	2x15,0	DEFH1R	UAR50	600	szklana/skalna	50	12	4050	41	40	37	35,0	(R)EI60	●
80A/UAR50/Hydro	Hydro	2x15,0	GMFH1I	UAR50	600	szklana/skalna	50	12	4050	41	40	37	31,0	(R)EI60	●

¹⁾ Maksymalna wysokość według opinii technicznej ITB 1060/12/R33NK.²⁾ Klasyfikacja ogniowa LBO-073-KZ/22.³⁾ W pomieszczeniach o wilgotności względnej powietrza do 85% w sekcjach narożnych na intensywne działanie wody zaleca się stosowanie płyt gipsowych z włóknami Nida Hydro (płaszczyzny poziome i pionowe w okolicach wanny, prysznicz itp.)⁴⁾ W systemie w klasie odporności ogniowej (R)EI60 w konfiguracji 1x12,5 mm + 1x15,0 mm możliwość zamiany płyty Nida Ogień Plus typ DF tylko na płytę Nida Woda Ogień Plus typ DFH2.ZUŻYCIE MATERIAŁÓW NA 1M² OBUDOWY PIONÓW INSTALACYJNYCH W SYSTEMIE NIDA SZACHT

Nazwa materiału	J.m.	Typ systemu Nida Szacht											
		75A/UAR50/ Expert	75A/UAR50/ Woda	75A/UAR50/ OgieńTypF	75A/UAR50/ Ogień+	75A/UAR50/ WodaOgień+	75A/UAR50/ Cicha	75A/UAR50/ Twarda	75A/UAR50/ Hydro	77,5A/UAR50/ Ogień+	80A/UAR50/ Ogień+	80A/UAR50/ Twarda	80A/UAR50/ Hydro
Zużycie materiału na 1m ²													
Płyta Nida Expert 12,5 mm	m ²	2,0	-	-	-	-	-	-	-	-	-	-	-
Płyta Nida Woda 12,5 mm	m ²	-	2,0	-	-	-	-	-	-	-	-	-	-
Płyta Nida Ogień Typ F 12,5 mm	m ²	-	-	2,0	-	-	-	-	-	-	-	-	-
Płyta Nida Ogień Plus 12,5 mm	m ²	-	-	-	2,0	-	-	-	-	1,0	-	-	-
Płyta Nida Woda Ogień Plus 12,5 mm	m ²	-	-	-	-	2,0	-	-	-	-	-	-	-
Płyta Nida Cicha 12,5 mm	m ²	-	-	-	-	-	2,0	-	-	-	-	-	-
Płyta Nida Twarda 12,5 mm	m ²	-	-	-	-	-	-	2,0	-	-	-	-	-
Płyta Nida Hydro 12,5 mm	m ²	-	-	-	-	-	-	-	2,0	-	-	-	-
Płyta Nida Ogień Plus 15,0 mm	m ²	-	-	-	-	-	-	-	-	1,0	2,0	-	-
Płyta Nida Twarda 15,0 mm	m ²	-	-	-	-	-	-	-	-	-	-	2,0	-
Płyta Nida Hydro 15,0 mm	m ²	-	-	-	-	-	-	-	-	-	-	-	2,0
Profil ościeżnicowy Nida UAR50	mb	1,8	1,8	1,8	1,8	1,8	1,8	1,8	1,8	1,8	1,8	1,8	1,8
Profil Nida U50	mb	0,7	0,7	0,7	0,7	0,7	0,7	0,7	0,7	0,7	0,7	0,7	0,7
Kątownik Nida do profilu UA50	szt.	0,85	0,85	0,85	0,85	0,85	0,85	0,85	0,85	0,85	0,85	0,85	0,85
Śruba M8 typu FLAT HEAD z ząbkowaną nakrętką	szt.	2,0	2,0	2,0	2,0	2,0	2,0	2,0	2,0	2,0	2,0	2,0	2,0
Element kotwiący ⁵⁾	szt.	0,9	0,9	0,9	0,9	0,9	0,9	0,9	0,9	0,9	0,9	0,9	0,9
Wkręty do blachy 2 mm Nida 3,5x25 mm	szt.	4,0	4,0	4,0	4,0	4,0	-	-	-	4,0	4,0	-	-
Wkręty do blachy 2 mm Nida 3,5x35 mm	szt.	12,0	12,0	12,0	12,0	12,0	-	-	-	-	-	-	-
Wkręty do blachy 2 mm Nida 3,5x45 mm	szt.	-	-	-	-	-	-	-	-	12,0	12,0	-	-
Wkręty do blachy 2 mm Nida Twarda 3,5x50 mm	szt.	-	-	-	-	-	16,0	16,0	-	-	-	16,0	-
Wkręty do blachy 2 mm Nida Hydro C5 3,5x25 mm	szt.	-	-	-	-	-	-	-	4,0	-	-	-	4,0
Wkręty do blachy 2 mm Nida Hydro C5 3,5x41 mm	szt.	-	-	-	-	-	-	-	12,0	-	-	-	12,0
Taśma zbrojąca Nida	mb	1,4	1,4	1,4	1,4	1,4	1,4	1,4	1,4	1,4	1,4	1,4	1,4
Taśma izolacji akustycznej Nida	mb	0,6	0,6	0,6	0,6	0,6	0,6	0,6	0,6	0,6	0,6	0,6	0,6
Gips szpachlowy Nida Start	kg	0,6	0,6	0,6	0,6	0,6	0,6	-	-	0,6	0,6	-	-
Gips szpachlowy Nida Finish	kg	0,1	0,1	0,1	0,1	0,1	0,1	-	-	0,1	0,1	-	-
Gotowa masa szpachlowa Nida Hydromix ⁶⁾	kg	-	-	-	-	-	-	0,7	0,7	-	-	0,7	0,7
Wełna mineralna ⁷⁾	m ²	1,0	1,0	1,0	1,0	1,0	1,0	1,0	1,0	1,0	1,0	1,0	1,0

⁵⁾ Typ elementu kotwiącego dobiera indywidualnie pod względem typu podłoża oraz całkowitego ciężaru zabudowy.⁶⁾ W przypadku płyt gipsowo-włókowych z włóknami Nida Twarda alternatywnie stosować gips szpachlowy Nida Max.⁷⁾ Zastosowanie wg wymagań.

Normy zużycia nie uwzględniają strat materiałowych.

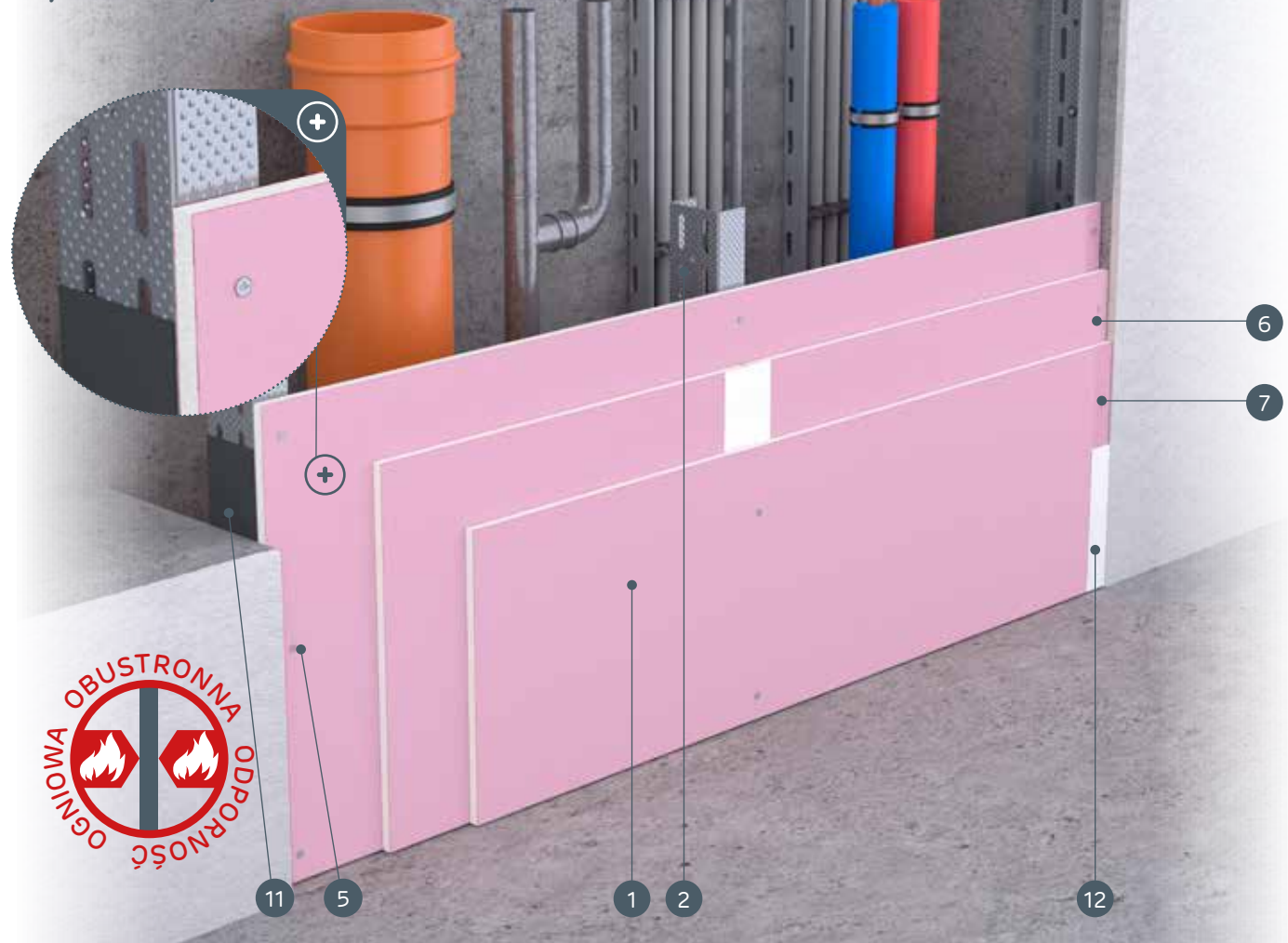

nida SzachtKlasa odporności ogniowej:
(R)EI60
(R)EI120Maksymalna izolacyjność akustyczna:
41 dBMaksymalna wysokość zabudowy:
4050 mmCiężar 1m² zabudowy:
34,0-45,0 kgNumer dokumentu związanego:
Klasyfikacja OgniowaKlasyfikacja ogniowa:
LBO-073-KZ/22SYSTEMY:
87,5A/UAR50; 95A/UAR50**MATERIAŁY:**

1. Płyta gipsowo-kartonowa Nida
2. Profil Nida UAR50
3. Profil Nida U50
4. Element kotwiący
5. Wkręty do blachy Nida 3,5 x 25 mm
6. Wkręty do blachy Nida 3,5 x 35 mm
7. Wkręty do blachy Nida 3,5 x 55 mm
8. Kątownik do profili UA 50
9. Śruba M8 typu FLAT HEAD z ząbkowaną nakrętką
10. Spoina pomiędzy płytami g-k wykonana z masy gipsowej Nida z taśmą zbrojącą Nida
11. Taśma uszczelniająca do izolacji akustycznej Nida
12. Wykończenie masą gipsową Nida

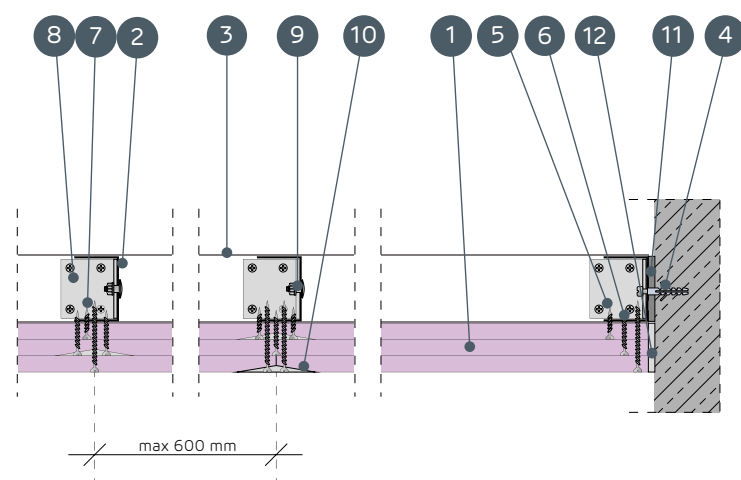
**SYSTEMY OBUDOWY PIONÓW INSTALACYJNYCH NA KONSTRUKCJI NOŚNEJ NIDA UAR50****PARAMETRY TECHNICZNE**

Nazwa systemu Nida Szacht	Posycie płytami gipsowymi			Konstrukcja nośna	Materiał izolacyjny				Maksymalna wysokość ¹⁾	Izolacyjność akustyczna			Ciężar zabudowy 1m ²	Klasa odporności ogniowej ²⁾	System specjalny
	Nida	Grubość [mm]	Oznaczenie wg normy		Typ profilu Nida	W zakresie izolacyjności akustycznej				[mm]	Rw [dB]	Ra1 [dB]			
				Rozstaw osiowy profili Nida [mm]		Wełna mineralna	Grubość [mm]	Gęstość [kg/m ³]							
87,5A/UAR50/Ogień+	Ogień Plus	3x12,5	DF	UAR50	600	szklana/skalna	50	12	4050	41	40	37	34,0	(R)EI60	-
87,5A/UAR50/WodaOgień+	Woda Ogień Plus	3x12,5	DFH2	UAR50	600	szklana/skalna	50	12	4050	41	40	37	34,0	(R)EI60	-
87,5A/UAR50/Cicha	Cicha	3x12,5	DFH1IR	UAR50	600	szklana/skalna	50	12	4050	41	40	37	43,0	(R)EI60	●
87,5A/UAR50/Twarda	Twarda	3x12,5	DEFH1IR	UAR50	600	szklana/skalna	50	12	4050	41	40	37	43,0	(R)EI60	●
87,5A/UAR50/Hydro	Hydro	3x12,5	GMFH1I	UAR50	600	szklana/skalna	50	12	4050	41	40	37	37,0	(R)EI60	●
95A/UAR50/Ogień+ ³⁾	Ogień Plus	3x15,0	DF	UAR50	600	szklana/skalna	50	12	4050	41	40	37	45,0	(R)EI120	-
95A/UAR50/WodaOgień+ ³⁾	Woda Ogień Plus	3x15,0	DFH2	UAR50	600	szklana/skalna	50	12	4050	41	40	37	45,0	(R)EI120	-

¹⁾ Maksymalna wysokość według opinii technicznej ITB 1060/12/R33NK.²⁾ Klasyfikacja ogniowa LBO-073-KZ/22.³⁾ W systemach w klasie odporności ogniowej (R)EI120 w konfiguracji 3x15,0 mm brak możliwości zamiany płyt.**ZUŻYCIE MATERIAŁÓW NA 1M² OBUDOWY PIONÓW INSTALACYJNYCH W SYSTEMIE NIDA SZACHT**

Nazwa materiału	J.m.	Typ systemu Nida Szacht						
		87,5A/UAR50/Ogień+	87,5A/UAR50/WodaOgień+	87,5A/UAR50/Cicha	87,5A/UAR50/Twarda	87,5A/UAR50/Hydro	95A/UAR50/Ogień+	95A/UAR50/WodaOgień+
Zuzycie materiału na 1m ²								
Płyta Nida Ogień Plus 12,5 mm	m ²	3,0	-	-	-	-	-	-
Płyta Nida Woda Ogień Plus 12,5 mm	m ²	-	3,0	-	-	-	-	-
Płyta Nida Cicha 12,5 mm	m ²	-	-	3,0	-	-	-	-
Płyta Nida Twarda 12,5 mm	m ²	-	-	-	3,0	-	-	-
Płyta Nida Hydro 12,5 mm	m ²	-	-	-	-	3,0	-	-
Płyta Nida Ogień Plus 15,0 mm	m ²	-	-	-	-	-	3,0	-
Płyta Nida Woda Ogień Plus 15,0 mm	m ²	-	-	-	-	-	-	3,0
Profil ościeżnicowy Nida UAR50	mb	1,8	1,8	1,8	1,8	1,8	1,8	1,8
Profil Nida U50	mb	0,7	0,7	0,7	0,7	0,7	0,7	0,7
Kątownik Nida do profilu UA50	szt.	0,85	0,85	0,85	0,85	0,85	0,85	0,85
Śruba M8 typu FLAT HEAD z ząbkowaną nakrętką	szt.	2,0	2,0	2,0	2,0	2,0	2,0	2,0
Element kotwiący ⁴⁾	szt.	0,9	0,9	0,9	0,9	0,9	0,9	0,9
Wkręty do blachy 2 mm Nida 3,5x25 mm	szt.	4,0	4,0	-	-	-	4,0	4,0
Wkręty do blachy 2 mm Nida 3,5x35 mm	szt.	4,0	4,0	-	-	-	-	-
Wkręty do blachy 2 mm Nida 3,5x45 mm	szt.	-	-	-	-	-	4,0	4,0
Wkręty do blachy 2 mm Nida 3,5x55 mm	szt.	12,0	12,0	-	-	-	-	-
Wkręty do blachy 2 mm Nida 4,2x70 mm	szt.	-	-	-	-	-	12,0	12,0
Wkręty do blachy 2 mm Nida Twarda 3,5x50 mm	szt.	-	-	8,0	8,0	-	-	-
Wkręty do blachy 2 mm Nida Twarda 4,2x65 mm	szt.	-	-	12,0	12,0	-	-	-
Wkręty do blachy 2 mm Nida Hydro C5 3,5x25 mm	szt.	-	-	-	-	4,0	-	-
Wkręty do blachy 2 mm Nida Hydro C5 3,5x41 mm	szt.	-	-	-	-	4,0	-	-
Wkręty do blachy 2 mm Nida Hydro C5 3,5x55 mm	szt.	-	-	-	-	12,0	-	-
Taśma zbrojąca Nida	mb	1,4	1,4	1,4	1,4	1,4	1,4	1,4
Taśma izolacji akustycznej Nida	mb	0,6	0,6	0,6	0,6	0,6	0,6	0,6
Gips szpachlowy Nida Start	kg	0,9	0,9	0,9	-	-	0,9	0,9
Gips szpachlowy Nida Finish	kg	0,1	0,1	0,1	-	-	0,1	0,1
Gotowa masa szpachlowa Nida Hydromix ⁵⁾	kg	-	-	-	1,0	1,0	-	-
Wełna mineralna ⁶⁾	m ²	1,0	1,0	1,0	1,0	1,0	1,0	1,0

⁴⁾ Typ elementu kotwiącego dobierać indywidualnie pod względem typu podłoża oraz całkowitego ciężaru zabudowy.⁵⁾ W przypadku płyt gipsowo-włónowych z włóknami Nida Twarda alternatywnie stosować gips szpachlowy Nida Max.⁶⁾ Zastosowanie wg wymagań.

Normy zużycia nie uwzględniają strat materiałowych.

nida Szacht

Klasa
odporności
ogniowej:
(R)EI90
(R)EI120Maksymalna
izolacyjność
akustyczna:
42 dBMaksymalna
wysokość
zabudowy:
4050 mmCiężar 1m²
zabudowy:
45,0-66,0 kgNumer
dokumentu
związanego:
Klasyfikacja
OgniowaKlasyfikacja ogniowa:
LBO-073-KZ/22

SYSTEMY:

100A/UAR50; 105A/UAR50; 110A/UAR50

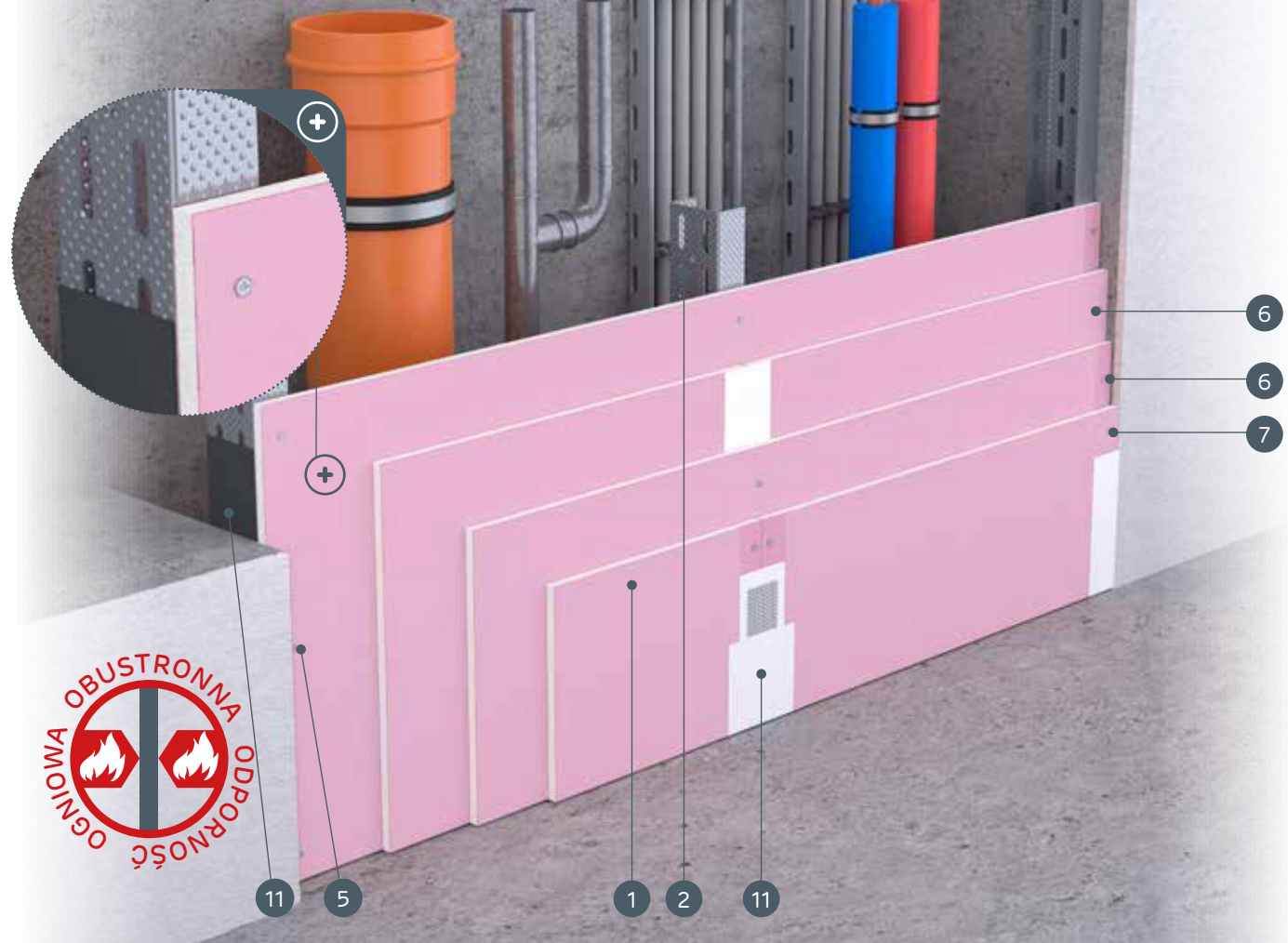

MATERIAŁY:

1. Płyta gipsowo-kartonowa Nida
2. Profil Nida UAR50
3. Profil Nida U50
4. Element kotwiący
5. Wkręty do blachy Nida 3,5 x 25 mm
6. Wkręty do blachy Nida 3,5 x 35 mm
7. Wkręty do blachy Nida 3,5 x 55 mm
8. Wkręty do blachy Nida 4,2 x 70 mm
9. Kątownik do profili UA 50
10. Śruba M8 typu FLAT HEAD z ząbkowaną nakrętką
11. Spoina pomiędzy płytami g-k wykonana z masy gipsowej Nida z taśmą zbrojącą Nida
12. Taśma uszczelniająca do izolacji akustycznej Nida
13. Wykończenie masą gipsową Nida

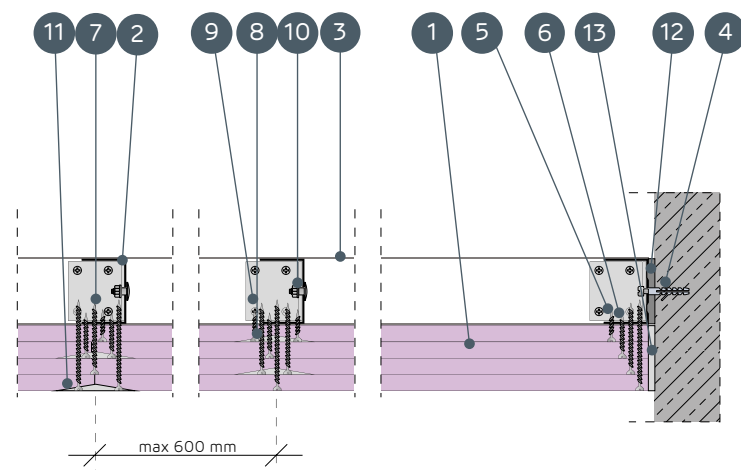

SYSTEMY OBUDOWY PIONÓW INSTALACYJNYCH NA KONSTRUKCJI NOŚNEJ NIDA UAR50

PARAMETRY TECHNICZNE

Nazwa systemu Nida Szacht	Poszycie płytami gipsowymi			Typ profilu Nida	Rozstaw osłowy profilu Nida [mm]	Materiał izolacyjny			Maksymalna wysokość ¹⁾ [mm]	Izolacyjność akustyczna			Ciężar zabudowy 1m ² [kg]	Klasa odporności ogniowej ²⁾ [min]	System specjalny
	Nida	Grubość [mm]	Oznaczenie wg normy			W zakresie izolacyjności akustycznej									
						Wełna mineralna	Grubość [mm]	Gęstość [kg/m ³]		Rw [dB]	Ra1 [dB]	Ra2 [dB]			
100A/UAR50/Ogień+	Ogień Plus	4x12,5	DF	UAR50	600	szklana/skalna	50	14	4050	41	40	38	45,0	(R)EI90	-
100A/UAR50/WodaOgień+	Woda Ogień Plus	4x12,5	DFH2	UAR50	600	szklana/skalna	50	14	4050	41	40	38	45,0	(R)EI90	-
100A/UAR50/Cicha	Cicha	4x12,5	DFH1IR	UAR50	600	szklana/skalna	50	14	4050	41	40	38	56,0	(R)EI90	●
100A/UAR50/Twarda	Twarda	4x12,5	DEFH1IR	UAR50	600	szklana/skalna	50	14	4050	41	40	38	56,0	(R)EI90	●
100A/UAR50/Hydro	Hydro	4x12,5	GMFH1I	UAR50	600	szklana/skalna	50	14	4050	41	40	38	48,0	(R)EI90	●
105A/UAR50/Ogień+	Ogień Plus	2x12,5+2x15,0	DF	UAR50	600	szklana/skalna	50	14	4050	41	40	38	52,0	(R)EI120	-
110A/UAR50/Ogień+	Ogień Plus	4x15,0	DF	UAR50	600	szklana/skalna	50	14	4050	42	41	39	59,0	(R)EI120	-
110A/UAR50/Twarda	Twarda	4x15,0	DEFH1IR	UAR50	600	szklana/skalna	50	14	4050	42	41	39	66,0	(R)EI120	●
110A/UAR50/Hydro	Hydro	4x15,0	GMFH1I	UAR50	600	szklana/skalna	50	14	4050	42	41	39	59,0	(R)EI120	●

¹⁾ Maksymalna wysokość według opinii technicznej ITB 1060/12/R33NK.²⁾ Klasyfikacja ogniowa LBO-073-KZ/22.ZUŻYCIЕ MATERIAŁÓW NA 1M² OBUDOWY PIONÓW INSTALACYJNYCH W SYSTEMIE NIDA SZACHT

Nazwa materiału	J.m.	Typ systemu Nida Szacht									
		100A/UAR50/Ogień+	100A/UAR50/WodaOgień+	100A/UAR50/Cicha	100A/UAR50/Twarda	100A/UAR50/Hydro	105A/UAR50/Ogień+	110A/UAR50/Ogień+	110A/UAR50/Twarda	110A/UAR50/Hydro	
Zużycie materiału na 1m ²											
Płyta Nida Ogień Plus 12,5 mm	m ²	4,0	-	-	-	-	2,0	-	-	-	-
Płyta Nida Woda Ogień Plus 12,5 mm	m ²	-	4,0	-	-	-	-	-	-	-	-
Płyta Nida Cicha 12,5 mm	m ²	-	-	4,0	-	-	-	-	-	-	-
Płyta Nida Twarda 12,5 mm	m ²	-	-	-	4,0	-	-	-	-	-	-
Płyta Nida Hydro 12,5 mm	m ²	-	-	-	-	4,0	-	-	-	-	-
Płyta Nida Ogień Plus 15,0 mm	m ²	-	-	-	-	-	2,0	4,0	-	-	-
Płyta Nida Twarda 15,0 mm	m ²	-	-	-	-	-	-	-	4,0	-	-
Płyta Nida Hydro 15,0 mm	m ²	-	-	-	-	-	-	-	-	-	4,0
Profil ościeżnicowy Nida UAR50	mb	1,8	1,8	1,8	1,8	1,8	1,8	1,8	1,8	1,8	1,8
Profil Nida U50	mb	0,7	0,7	0,7	0,7	0,7	0,7	0,7	0,7	0,7	0,7
Kątownik Nida do profilu UA50	szt.	0,85	0,85	0,85	0,85	0,85	0,85	0,85	0,85	0,85	0,85
Śruba M8 typu FLAT HEAD z ząbkowaną nakrętką	szt.	2,0	2,0	2,0	2,0	2,0	2,0	2,0	2,0	2,0	2,0
Element kotwiący ³⁾	szt.	0,9	0,9	0,9	0,9	0,9	0,9	0,9	0,9	0,9	0,9
Wkręty do blachy 2 mm Nida 3,5x25 mm	szt.	4,0	4,0	-	-	-	4,0	4,0	-	-	-
Wkręty do blachy 2 mm Nida 3,5x35 mm	szt.	4,0	4,0	-	-	-	-	-	-	-	-
Wkręty do blachy 2 mm Nida 3,5x45 mm	szt.	-	-	-	-	-	4,0	4,0	-	-	-
Wkręty do blachy 2 mm Nida 3,5x55 mm	szt.	4,0	4,0	-	-	-	4,0	4,0	-	-	-
Wkręty do blachy 2 mm Nida 4,2x70 mm	szt.	12,0	12,0	-	-	-	12,0	12,0	-	-	-
Wkręty do blachy 2 mm Nida Twarda 3,5x50 mm	szt.	-	-	8,0	8,0	-	-	-	8,0	-	-
Wkręty do blachy 2 mm Nida Twarda 4,2x65 mm	szt.	-	-	4,0	4,0	-	-	-	4,0	-	-
Wkręty do blachy 2 mm Nida Twarda 4,2x75 mm	szt.	-	-	12,0	12,0	-	-	-	12,0	-	-
Wkręty do blachy 2 mm Nida Hydro C5 3,5x25 mm	szt.	-	-	-	-	4,0	-	-	-	-	4,0
Wkręty do blachy 2 mm Nida Hydro C5 3,5x41 mm	szt.	-	-	-	-	4,0	-	-	-	-	4,0
Wkręty do blachy 2 mm Nida Hydro C5 3,5x55 mm	szt.	-	-	-	-	4,0	-	-	-	-	4,0
Wkręty do blachy 2 mm Nida Hydro C5 4,2x70 mm	szt.	-	-	-	-	12,0	-	-	-	-	12,0
Taśma zbrojąca Nida	mb	1,4	1,4	1,4	1,4	1,4	1,4	1,4	1,4	1,4	1,4
Taśma izolacji akustycznej Nida	mb	0,6	0,6	0,6	0,6	0,6	0,6	0,6	0,6	0,6	0,6
Gips szpachlowy Nida Start	kg	1,2	1,2	1,2	-	-	1,2	1,2	-	-	-
Gips szpachlowy Nida Finish	kg	0,1	0,1	0,1	-	-	0,1	0,1	-	-	-
Gotowa masa szpachlowa Nida Hydromix ⁴⁾	kg	-	-	-	1,3	1,3	-	-	1,3	1,3	-
Wełna mineralna ⁵⁾	m ²	1,0	1,0	1,0	1,0	1,0	1,0	1,0	1,0	1,0	1,0

³⁾ Typ elementu kotwiącego dobierać indywidualnie pod względem typu podłoża oraz całkowitego ciężaru zabudowy.⁴⁾ W przypadku płyt gipsowo-wiórowych z włóknami Nida Twarda alternatywnie stosować gips szpachlowy Nida Max.⁵⁾ Zastosowanie wg wymagań.

Normy zużycia nie uwzględniają strat materiałowych.

nida Szacht

Klasa odporności ogniowej:
nie dotyczyMaksymalna izolacyjność akustyczna:
36 dBMaksymalna wysokość zabudowy:
5130 mmCiężar 1m² zabudowy:
13,0-20,0 kgNumer dokumentu związanego:
Klasyfikacja OgniowaKlasyfikacja ogniowa:
LBO-073-KZ/22

SYSTEMY:

87,5A/UAR75; 90A/UAR75

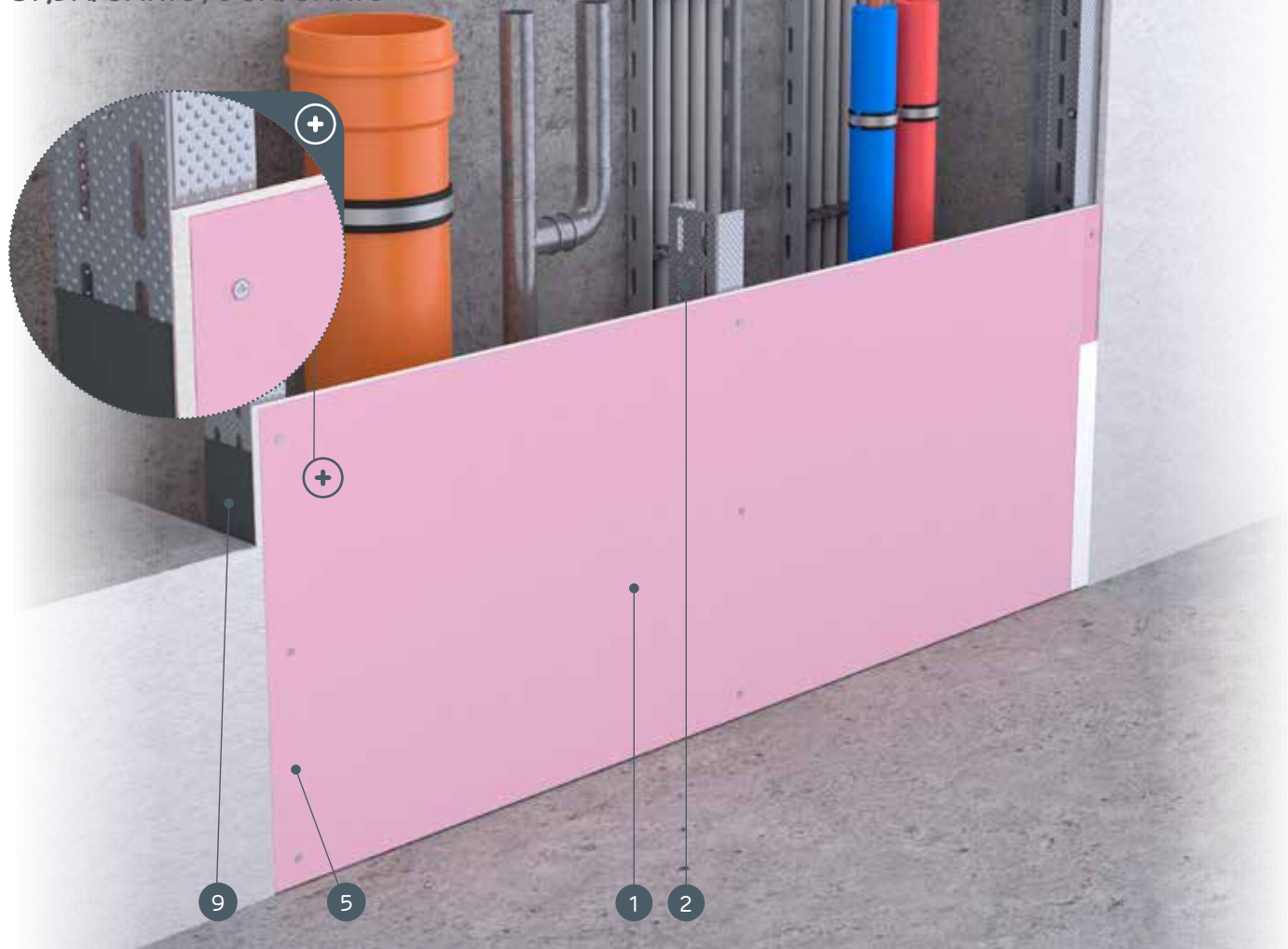

MATERIAŁY:

1. Płyta gipsowo-kartonowa Nida
2. Profil Nida UAR75
3. Profil Nida U75
4. Element kotwiący
5. Wkręty do blachy Nida 3,5 x 25 mm
6. Kątownik do profili UA 75
7. Śruba M8 typu FLAT HEAD z ząbkowaną nakrętką
8. Spoina pomiędzy płytami g-k wykonana z masy gipsowej Nida z taśmą zbrojącą Nida
9. Taśma uszczelniająca do izolacji akustycznej Nida
10. Wykończenie masą gipsową Nida

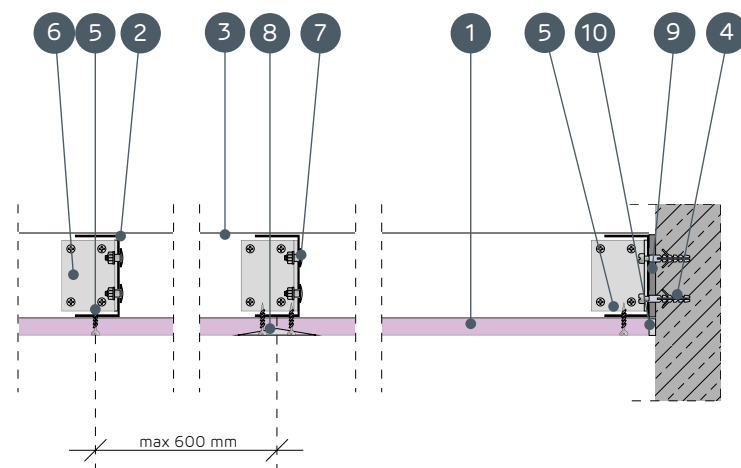

SYSTEMY OBUDOWY PIONÓW INSTALACYJNYCH NA KONSTRUKCJI NOŚNEJ NIDA UAR75

PARAMETRY TECHNICZNE

Nazwa systemu Nida Szacht	Poszycie płytami gipsowymi			Konstrukcja nośna		Materiał izolacyjny			Maksymalna wysokość ¹⁾	Izolacyjność akustyczna			Ciężar zabudowy 1m ²	Klasa odporności ogniowej ²⁾	System specjalny
	Nida	Grubość [mm]	Oznaczenie wg normy	Typ profilu Nida	Rozstaw oślowy profilu Nida [mm]	W zakresie izolacyjności akustycznej				Rw [dB]	Ra1 [dB]	Ra2 [dB]			
						Wełna mineralna	Grubość [mm]	Gęstość [kg/m ³]							
87,5A/UAR75/Expert	Expert	12,5	A	UAR75	600	szklana/skalna	50	12	5130	34	32	28	13,0	-	-
87,5A/UAR75/Woda ³⁾	Woda	12,5	H2	UAR75	600	szklana/skalna	50	12	5130	34	32	28	13,0	-	-
87,5A/UAR75/Ogień+	Ogień Plus	12,5	DF	UAR75	600	szklana/skalna	50	12	5130	36	34	30	15,0	-	-
87,5A/UAR75/WodaOgień+	Woda Ogień Plus	12,5	DFH2	UAR75	600	szklana/skalna	50	12	5130	36	34	30	15,0	-	-
87,5A/UAR75/Cicha	Cicha	12,5	DFH1IR	UAR75	600	szklana/skalna	50	12	5130	36	34	30	18,0	-	●
87,5A/UAR75/Twarda	Twarda	12,5	DEFH1IR	UAR75	600	szklana/skalna	50	12	5130	36	34	30	18,0	-	●
87,5A/UAR75/Hydro	Hydro	12,5	GMFH1I	UAR75	600	szklana/skalna	50	12	5130	36	34	30	16,0	-	●
90A/UAR75/Ogień+	Ogień Plus	15,0	DF	UAR75	600	szklana/skalna	50	12	5130	36	34	30	18,0	-	-
90A/UAR75/Twarda	Twarda	15,0	DEFH1IR	UAR75	600	szklana/skalna	50	12	5130	36	34	30	20,0	-	●
90A/UAR75/Hydro	Hydro	15,0	GMFH1I	UAR75	600	szklana/skalna	50	12	5130	36	34	30	18,0	-	●

¹⁾ Maksymalna wysokość według opinii technicznej ITB 1060/12/R33NK.²⁾ Klasyfikacja ogniowa LBO-073-KZ/22.³⁾ W pomieszczeniach o wilgotności względnej powietrza do 85% w sekcjach narożnych na intensywne działanie wody zaleca się stosowanie płyt gipsowych z włóknami Nida Hydro (płaszczyzny poziome i pionowe w okolicach wanny, prysznic itp.)ZUŻYCIE MATERIAŁÓW NA 1M² OBUDOWY PIONÓW INSTALACYJNYCH W SYSTEMIE NIDA SZACHT

Nazwa materiału	J.m.	Typ systemu Nida Szacht									
		87,5A/UAR75/Expert	87,5A/UAR75/Woda	87,5A/UAR75/Ogień+	87,5A/UAR75/WodaOgień+	87,5A/UAR75/Cicha	87,5A/UAR75/Twarda	87,5A/UAR75/Hydro	90A/UAR75/Ogień+	90A/UAR75/Twarda	90A/UAR75/Hydro
Zużycie materiału na 1m ²											
Płyta Nida Expert 12,5 mm	m ²	1,0	-	-	-	-	-	-	-	-	-
Płyta Nida Woda 12,5 mm	m ²	-	1,0	-	-	-	-	-	-	-	-
Płyta Nida Ogień Plus 12,5 mm	m ²	-	-	1,0	-	-	-	-	-	-	-
Płyta Nida Woda Ogień Plus 12,5 mm	m ²	-	-	-	1,0	-	-	-	-	-	-
Płyta Nida Cicha 12,5 mm	m ²	-	-	-	-	1,0	-	-	-	-	-
Płyta Nida Twarda 12,5 mm	m ²	-	-	-	-	-	1,0	-	-	-	-
Płyta Nida Hydro 12,5 mm	m ²	-	-	-	-	-	-	1,0	-	-	-
Płyta Nida Ogień Plus 15,0 mm	m ²	-	-	-	-	-	-	-	1,0	-	-
Płyta Nida Twarda 15,0 mm	m ²	-	-	-	-	-	-	-	-	1,0	-
Płyta Nida Hydro 15,0 mm	m ²	-	-	-	-	-	-	-	-	-	1,0
Profil ościeżnicowy Nida UAR75	mb	1,8	1,8	1,8	1,8	1,8	1,8	1,8	1,8	1,8	1,8
Profil Nida U75	mb	0,7	0,7	0,7	0,7	0,7	0,7	0,7	0,7	0,7	0,7
Kątownik Nida do profilu UA75	szt.	0,85	0,85	0,85	0,85	0,85	0,85	0,85	0,85	0,85	0,85
Śruba M8 typu FLAT HEAD z ząbkowaną nakrętką	szt.	2,0	2,0	2,0	2,0	2,0	2,0	2,0	2,0	2,0	2,0
Element kotwiący ⁴⁾	szt.	0,9	0,9	0,9	0,9	0,9	0,9	0,9	0,9	0,9	0,9
Wkręty do blachy 2 mm Nida 3,5x25 mm	szt.	12,0	12,0	12,0	12,0	-	-	-	12,0	-	-
Wkręty do blachy 2 mm Nida Twarda 3,5x50 mm	szt.	-	-	-	-	12,0	12,0	-	-	12,0	-
Wkręty do blachy 2 mm Nida Hydro C5 3,5x25 mm	szt.	-	-	-	-	-	-	12,0	-	-	12,0
Taśma zbrojąca Nida	mb	1,4	1,4	1,4	1,4	1,4	1,4	1,4	1,4	1,4	1,4
Taśma izolacji akustycznej Nida	mb	0,6	0,6	0,6	0,6	0,6	0,6	0,6	0,6	0,6	0,6
Gips szpachlowy Nida Start	kg	0,3	0,3	0,3	0,3	0,3	-	-	0,3	-	-
Gips szpachlowy Nida Finish	kg	0,1	0,1	0,1	0,1	0,1	-	-	0,1	-	-
Gotowa masa szpachlowa Nida Hydromix ⁵⁾	kg	-	-	-	-	-	0,4	0,4	-	0,4	0,4
Wełna mineralna ⁶⁾	m ²	1,0	1,0	1,0	1,0	1,0	1,0	1,0	1,0	1,0	1,0

⁴⁾ Typ elementu kotwiącego dobiera indywidualnie pod względem typu podłoża oraz całkowitego ciężaru zabudowy.⁵⁾ W przypadku płyt gipsowo-włónowych z włóknami Nida Twarda alternatywnie stosować gips szpachlowy Nida Max.⁶⁾ Zastosowanie wg wymagań.

Normy zużycia nie uwzględniają strat materiałowych.

nida Szacht

Klasa odporności ogniowej:
(R)EI30
(R)EI60Maksymalna izolacyjność akustyczna:
41 dBMaksymalna wysokość zabudowy:
5170 mmCiężar 1m² zabudowy:
21,0-36,0 kgNumer dokumentu związanego:
Klasyfikacja OgniowaKlasyfikacja ogniowa:
LBO-073-KZ/22

SYSTEMY:

100A/UAR75; 102,5A/UAR75; 105A/UAR75

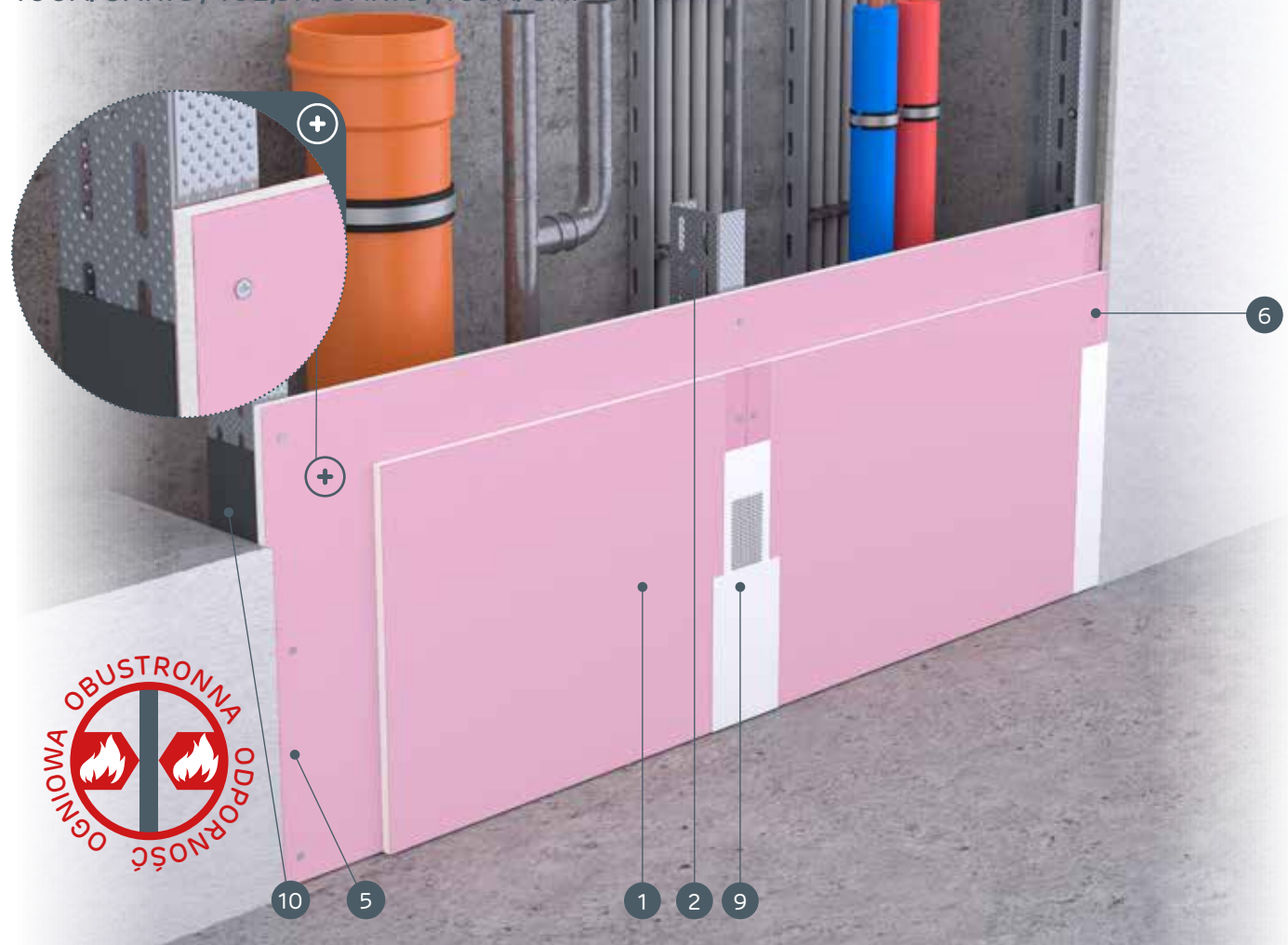

MATERIAŁY:

1. Płyta gipsowo-kartonowa Nida
2. Profil Nida UAR75
3. Profil Nida U75
4. Element kotwiący
5. Wkręty do blachy Nida 3,5 x 25 mm
6. Wkręty do blachy Nida 3,5 x 35 mm
7. Kątownik do profili UA 75
8. Śruba M8 typu FLAT HEAD z ząbkowaną nakrętką
9. Spoina pomiędzy płytami g-k wykonana z masy gipsowej Nida z taśmą zbrojącą Nida
10. Taśma uszczelniająca do izolacji akustycznej Nida
11. Wykończenie masą gipsową Nida

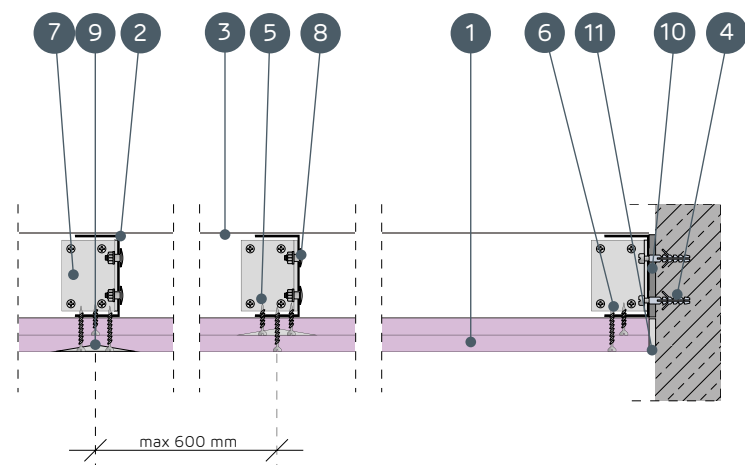

SYSTEMY OBUDOWY PIONÓW INSTALACYJNYCH NA KONSTRUKCJI NOŚNEJ NIDA UAR75

PARAMETRY TECHNICZNE

Nazwa systemu Nida Szacht	Poszycie płytami gipsowymi			Typ profilu Nida	Rozstaw osiowy profili Nida [mm]	Materiał izolacyjny			Maksymalna wysokość ¹⁾ [mm]	Izolacyjność akustyczna			Ciężar zabudowy 1m ² [kg]	Klasa odporności ogniowej ²⁾ [min]	System specjalny
	Nida	Grubość [mm]	Oznaczenie wg normy			W zakresie izolacyjności akustycznej				Rw [dB]	Ra1 [dB]	Ra2 [dB]			
						Włena mineralna	Grubość [mm]	Gęstość [kg/m ³]							
100A/UAR75/Expert	Expert	2x12,5	A	UAR75	600	szklana/skalna	50	12	5170	37	35	31	21,0	-	-
100A/UAR75/Woda ³⁾	Woda	2x12,5	H2	UAR75	600	szklana/skalna	50	12	5170	37	35	31	21,0	-	-
100A/UAR75/OgieńTypF	Ogień Typ F	2x12,5	F	UAR75	600	szklana/skalna	50	12	5170	37	35	31	23,0	(R)EI30	-
100A/UAR75/Ogień+	Ogień Plus	2x12,5	DF	UAR75	600	szklana/skalna	50	12	5170	40	38	35	25,0	(R)EI30	-
100A/UAR75/WodaOgień+	Woda Ogień Plus	2x12,5	DFH2	UAR75	600	szklana/skalna	50	12	5170	40	38	35	25,0	(R)EI30	-
100A/UAR75/Cicha	Cicha	2x12,5	DFH1IR	UAR75	600	szklana/skalna	50	12	5170	40	38	35	31,0	(R)EI30	●
100A/UAR75/Twarda	Twarda	2x12,5	DEFH1IR	UAR75	600	szklana/skalna	50	12	5170	40	38	35	31,0	(R)EI30	●
100A/UAR75/Hydro	Hydro	2x12,5	GMFH1I	UAR75	600	szklana/skalna	50	12	5170	40	38	35	27,0	(R)EI30	●
102,5A/UAR75/Ogień+ ⁴⁾	Ogień Plus	1x12,5+1x15,0	DF	UAR75	600	szklana/skalna	50	12	5170	40	38	35	29,0	(R)EI60	-
105A/UAR75/Ogień+	Ogień Plus	2x15,0	DF	UAR75	600	szklana/skalna	50	12	5170	41	40	37	32,0	(R)EI60	-
105A/UAR75/Twarda	Twarda	2x15,0	DEFH1IR	UAR75	600	szklana/skalna	50	12	5170	41	40	37	36,0	(R)EI60	●
105A/UAR75/Hydro	Hydro	2x15,0	GMFH1I	UAR75	600	szklana/skalna	50	12	5170	41	40	37	32,0	(R)EI60	●

¹⁾ Maksymalna wysokość według opinii technicznej ITB 1060/12/R33NK.²⁾ Klasyfikacja ogniowa LBO-073-KZ/22.³⁾ W pomieszczeniach o wilgotności względnej powietrza do 85% w sekcjach narożnych na intensywne działanie wody zaleca się stosowanie płyt gipsowych z włóknami Nida Hydro (płaszczyzny poziome i pionowe w okolicach wanny, prysznicza itp.)⁴⁾ W systemie w klasie odporności ogniowej (R)EI60 w konfiguracji 1x12,5 mm + 1x15,0 mm możliwość zamiany płyty Nida Ogień Plus typ DF tylko na płytę Nida Woda Ogień Plus typ DFH2.ZUŻYCIE MATERIAŁÓW NA 1M² OBUDOWY PIONÓW INSTALACYJNYCH W SYSTEMIE NIDA SZACHT

Nazwa materiału	J.m.	Typ systemu Nida Szacht										
		100A/UAR75/Expert	100A/UAR75/Woda	100A/UAR75/OgieńTypF	100A/UAR75/Ogień+	100A/UAR75/WodaOgień+	100A/UAR75/Cicha	100A/UAR75/Twarda	100A/UAR75/Hydro	102,5A/UAR75/Ogień+	105A/UAR75/Ogień+	105A/UAR75/Twarda
Zużycie materiału na 1m ²												
Płyta Nida Expert 12,5 mm	m ²	2,0	-	-	-	-	-	-	-	-	-	-
Płyta Nida Woda 12,5 mm	m ²	-	2,0	-	-	-	-	-	-	-	-	-
Płyta Nida Ogień Typ F 12,5 mm	m ²	-	-	2,0	-	-	-	-	-	-	-	-
Płyta Nida Ogień Plus 12,5 mm	m ²	-	-	-	2,0	-	-	-	-	1,0	-	-
Płyta Nida Woda Ogień Plus 12,5 mm	m ²	-	-	-	-	2,0	-	-	-	-	-	-
Płyta Nida Cicha 12,5 mm	m ²	-	-	-	-	-	2,0	-	-	-	-	-
Płyta Nida Twarda 12,5 mm	m ²	-	-	-	-	-	-	2,0	-	-	-	-
Płyta Nida Hydro 12,5 mm	m ²	-	-	-	-	-	-	-	2,0	-	-	-
Płyta Nida Ogień Plus 15,0 mm	m ²	-	-	-	-	-	-	-	-	1,0	2,0	-
Płyta Nida Twarda 15,0 mm	m ²	-	-	-	-	-	-	-	-	-	-	2,0
Płyta Nida Hydro 15,0 mm	m ²	-	-	-	-	-	-	-	-	-	-	2,0
Profil ościeżnicowy Nida UAR75	mb	1,8	1,8	1,8	1,8	1,8	1,8	1,8	1,8	1,8	1,8	1,8
Profil Nida U75	mb	0,7	0,7	0,7	0,7	0,7	0,7	0,7	0,7	0,7	0,7	0,7
Kątownik Nida do profilu UA75	szt.	0,85	0,85	0,85	0,85	0,85	0,85	0,85	0,85	0,85	0,85	0,85
Śruba M8 typu FLAT HEAD z ząbkowaną nakrętką	szt.	2,0	2,0	2,0	2,0	2,0	2,0	2,0	2,0	2,0	2,0	2,0
Element kotwiący ⁵⁾	szt.	0,9	0,9	0,9	0,9	0,9	0,9	0,9	0,9	0,9	0,9	0,9
Wkręty do blachy 2 mm Nida 3,5x25 mm	szt.	4,0	4,0	4,0	4,0	4,0	-	-	-	4,0	4,0	-
Wkręty do blachy 2 mm Nida 3,5x35 mm	szt.	12,0	12,0	12,0	12,0	12,0	-	-	-	-	-	-
Wkręty do blachy 2 mm Nida 3,5x45 mm	szt.	-	-	-	-	-	-	-	-	12,0	12,0	-
Wkręty do blachy 2 mm Nida Twarda 3,5x50 mm	szt.	-	-	-	-	-	16,0	16,0	-	-	16,0	-
Wkręty do blachy 2 mm Nida Hydro C5 3,5x25 mm	szt.	-	-	-	-	-	-	-	4,0	-	-	4,0
Wkręty do blachy 2 mm Nida Hydro C5 3,5x41 mm	szt.	-	-	-	-	-	-	-	12,0	-	-	12,0
Taśma zbrojąca Nida	mb	1,4	1,4	1,4	1,4	1,4	1,4	1,4	1,4	1,4	1,4	1,4
Taśma izolacji akustycznej Nida	mb	0,6	0,6	0,6	0,6	0,6	0,6	0,6	0,6	0,6	0,6	0,6
Gips szpachlowy Nida Start	kg	0,6	0,6	0,6	0,6	0,6	0,6	-	-	0,6	0,6	-
Gips szpachlowy Nida Finish	kg	0,1	0,1	0,1	0,1	0,1	0,1	-	-	0,1	0,1	-
Gotowa masa szpachlowa Nida Hydromix ⁶⁾	kg	-	-	-	-	-	-	0,7	0,7	-	-	0,7
Włena mineralna ⁷⁾	m ²	1,0	1,0	1,0	1,0	1,0	1,0	1,0	1,0	1,0	1,0	1,0

⁵⁾ Typ elementu kotwiącego dobiera indywidualnie pod względem typu podłoża oraz całkowitego ciężaru zabudowy.⁶⁾ W przypadku płyt gipsowo-włókowych z włóknami Nida Twarda alternatywnie stosować gips szpachlowy Nida Max.⁷⁾ Zastosowanie wg wymagań.

Normy zużycia nie uwzględniają strat materiałowych.



nida Szacht



Klasa odporności ogniowej:
(R)EI60
(R)EI120



Maksymalna izolacyjność akustyczna:
41 dB



Maksymalna wysokość zabudowy:
5170 mm



Ciężar 1m² zabudowy:
35,0-46,0 kg



Numer dokumentu związanego:
Klasyfikacja Ogniowa

Klasyfikacja ogniowa:
LBO-073-KZ/22

SYSTEMY:
112,5A/UAR75; 120A/UAR75

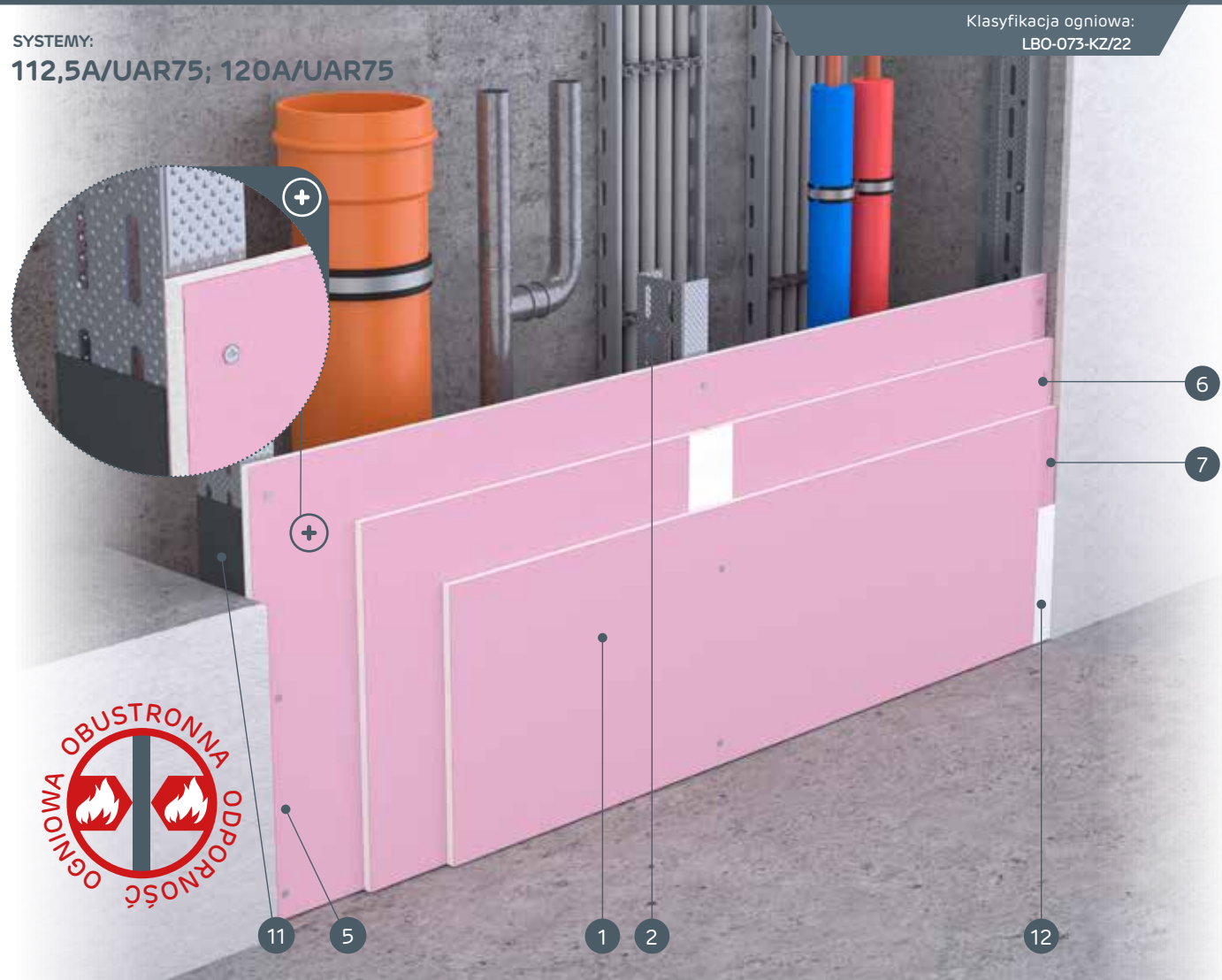

MATERIAŁY:

1. Płyta gipsowo-kartonowa Nida
2. Profil Nida UAR75
3. Profil Nida U75
4. Element kotwiący
5. Wkręty do blachy Nida 3,5 x 25 mm
6. Wkręty do blachy Nida 3,5 x 35 mm
7. Wkręty do blachy Nida 3,5 x 55 mm
8. Kątownik do profili UA 75
9. Śruba M8 typu FLAT HEAD z ząbkowaną nakrętką
10. Spoina pomiędzy płytami g-k wykonana z masy gipsowej Nida z taśmą zbrojącą Nida
11. Taśma uszczelniająca do izolacji akustycznej Nida
12. Wykończenie masą gipsową Nida

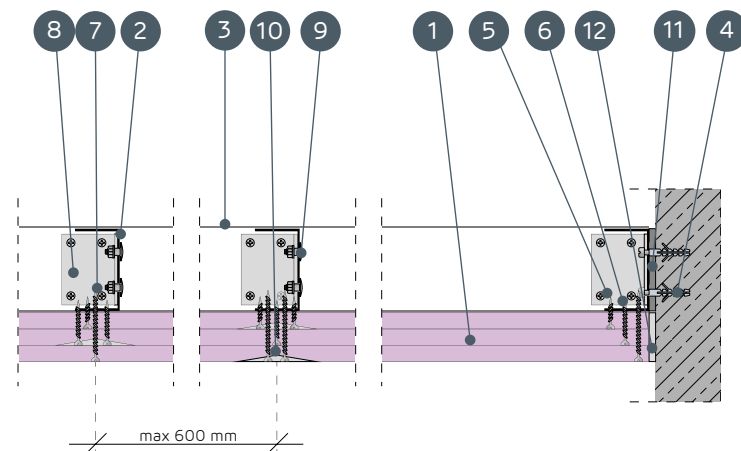

SYSTEMY OBUDOWY PIONÓW INSTALACYJNYCH NA KONSTRUKCJI NOŚNEJ NIDA UAR75

PARAMETRY TECHNICZNE

Nazwa systemu Nida Szacht	Poszycie płytami gipsowymi			Typ profilu Nida	Rozstaw osiowy profili Nida [mm]	Materiał izolacyjny			Maksymalna wysokość ¹⁾ [mm]	Izolacyjność akustyczna			Ciężar zabudowy 1m ² [kg]	Klasa odporności ogniowej ²⁾ [min]	System specjalny
	Nida	Grubość [mm]	Oznaczenie wg normy			W zakresie izolacyjności akustycznej									
						Włna mineralna	Grubość [mm]	Gęstość [kg/m ³]		Rw [dB]	Ra1 [dB]	Ra2 [dB]			
112,5A/UAR75/Ogień+	Ogień Plus	3x12,5	DF	UAR75	600	szklana/skalna	50	12	5170	41	40	37	35,0	(R)EI60	-
112,5A/UAR75/WodaOgień+	Woda Ogień Plus	3x12,5	DFH2	UAR75	600	szklana/skalna	50	12	5170	41	40	37	35,0	(R)EI60	-
112,5A/UAR75/Cicha	Cicha	3x12,5	DFH1IR	UAR75	600	szklana/skalna	50	12	5170	41	40	37	44,0	(R)EI60	●
112,5A/UAR75/Twarda	Twarda	3x12,5	DEFH1IR	UAR75	600	szklana/skalna	50	12	5170	41	40	37	44,0	(R)EI60	●
112,5A/UAR75/Hydro	Hydro	3x12,5	GMFH1I	UAR75	600	szklana/skalna	50	12	5170	41	40	37	38,0	(R)EI60	●
120A/UAR75/Ogień+ ³⁾	Ogień Plus	3x15,0	DF	UAR75	600	szklana/skalna	50	12	5170	41	40	37	46,0	(R)EI120	-
120A/UAR75/WodaOgień+ ³⁾	Woda Ogień Plus	3x15,0	DFH2	UAR75	600	szklana/skalna	50	12	5170	41	40	37	46,0	(R)EI120	-

¹⁾ Maksymalna wysokość według opinii technicznej ITB 1060/12/R33NK.

²⁾ Klasyfikacja ogniowa LBO-073-KZ/22.

³⁾ W systemach w klasie odporności ogniowej (R)EI120 w konfiguracji 3x15,0 mm brak możliwości zamiany płyt.

ZUŻYCIE MATERIAŁÓW NA 1M² OBUDOWY PIONÓW INSTALACYJNYCH W SYSTEMIE NIDA SZACHT

Nazwa materiału	J.m.	Typ systemu Nida Szacht						
		112,5A/UAR75/Ogień+	112,5A/UAR75/WodaOgień+	112,5A/UAR75/Cicha	112,5A/UAR75/Twarda	112,5A/UAR75/Hydro	120A/UAR75/Ogień+	120A/UAR75/WodaOgień+
		Zużycie materiału na 1m ²						
Płyta Nida Ogień Plus 12,5 mm	m ²	3,0	-	-	-	-	-	-
Płyta Nida Woda Ogień Plus 12,5 mm	m ²	-	3,0	-	-	-	-	-
Płyta Nida Cicha 12,5 mm	m ²	-	-	3,0	-	-	-	-
Płyta Nida Twarda 12,5 mm	m ²	-	-	-	3,0	-	-	-
Płyta Nida Hydro 12,5 mm	m ²	-	-	-	-	3,0	-	-
Płyta Nida Ogień Plus 15,0 mm	m ²	-	-	-	-	-	3,0	-
Płyta Nida Woda Ogień Plus 15,0 mm	m ²	-	-	-	-	-	-	3,0
Profil ościeżnicowy Nida UAR75	mb	1,8	1,8	1,8	1,8	1,8	1,8	1,8
Profil Nida U75	mb	0,7	0,7	0,7	0,7	0,7	0,7	0,7
Kątownik Nida do profilu UA75	szt.	0,85	0,85	0,85	0,85	0,85	0,85	0,85
Śruba M8 typu FLAT HEAD z ząbkowaną nakrętką	szt.	2,0	2,0	2,0	2,0	2,0	2,0	2,0
Element kotwiący ⁴⁾	szt.	0,9	0,9	0,9	0,9	0,9	0,9	0,9
Wkręty do blachy 2 mm Nida 3,5x25 mm	szt.	4,0	4,0	-	-	-	4,0	4,0
Wkręty do blachy 2 mm Nida 3,5x35 mm	szt.	4,0	4,0	-	-	-	-	-
Wkręty do blachy 2 mm Nida 3,5x45 mm	szt.	-	-	-	-	-	4,0	4,0
Wkręty do blachy 2 mm Nida 3,5x55 mm	szt.	12,0	12,0	-	-	-	-	-
Wkręty do blachy 2 mm Nida 4,2x70 mm	szt.	-	-	-	-	-	12,0	12,0
Wkręty do blachy 2 mm Nida Twarda 3,5x50 mm	szt.	-	-	8,0	8,0	-	-	-
Wkręty do blachy 2 mm Nida Twarda 4,2x65 mm	szt.	-	-	12,0	12,0	-	-	-
Wkręty do blachy 2 mm Nida Hydro C5 3,5x25 mm	szt.	-	-	-	-	4,0	-	-
Wkręty do blachy 2 mm Nida Hydro C5 3,5x41 mm	szt.	-	-	-	-	4,0	-	-
Wkręty do blachy 2 mm Nida Hydro C5 3,5x55 mm	szt.	-	-	-	-	12,0	-	-
Taśma zbrojąca Nida	mb	1,4	1,4	1,4	1,4	1,4	1,4	1,4
Taśma izolacji akustycznej Nida	mb	0,6	0,6	0,6	0,6	0,6	0,6	0,6
Gips szpachlowy Nida Start	kg	0,9	0,9	0,9	-	-	0,9	0,9
Gips szpachlowy Nida Finish	kg	0,1	0,1	0,1	-	-	0,1	0,1
Gotowa masa szpachlowa Nida Hydromix ⁵⁾	kg	-	-	-	1,0	1,0	-	-
Wełna mineralna ⁶⁾	m ²	1,0	1,0	1,0	1,0	1,0	1,0	1,0

⁴⁾ Typ elementu kotwiącego dobierać indywidualnie pod względem typu podłoża oraz całkowitego ciężaru zabudowy.

⁵⁾ W przypadku płyt gipsowo-włónowych z włóknami Nida Twarda alternatywnie stosować gips szpachlowy Nida Max.

⁶⁾ Zastosowanie wg wymagań.

Normy zużycia nie uwzględniają strat materiałowych.

nida Szacht



Klasa odporności ogniowej:
(R)EI90
(R)EI120



Maksymalna izolacyjność akustyczna:
44 dB



Maksymalna wysokość zabudowy:
5170 mm



Ciężar 1m² zabudowy:
46,0-68,0 kg



Numer dokumentu związanego:
Klasyfikacja Ogniowa

Klasyfikacja ogniowa:
LBO-073-KZ/22

SYSTEMY:
125A/UAR75; 130A/UAR75; 135A/UAR75

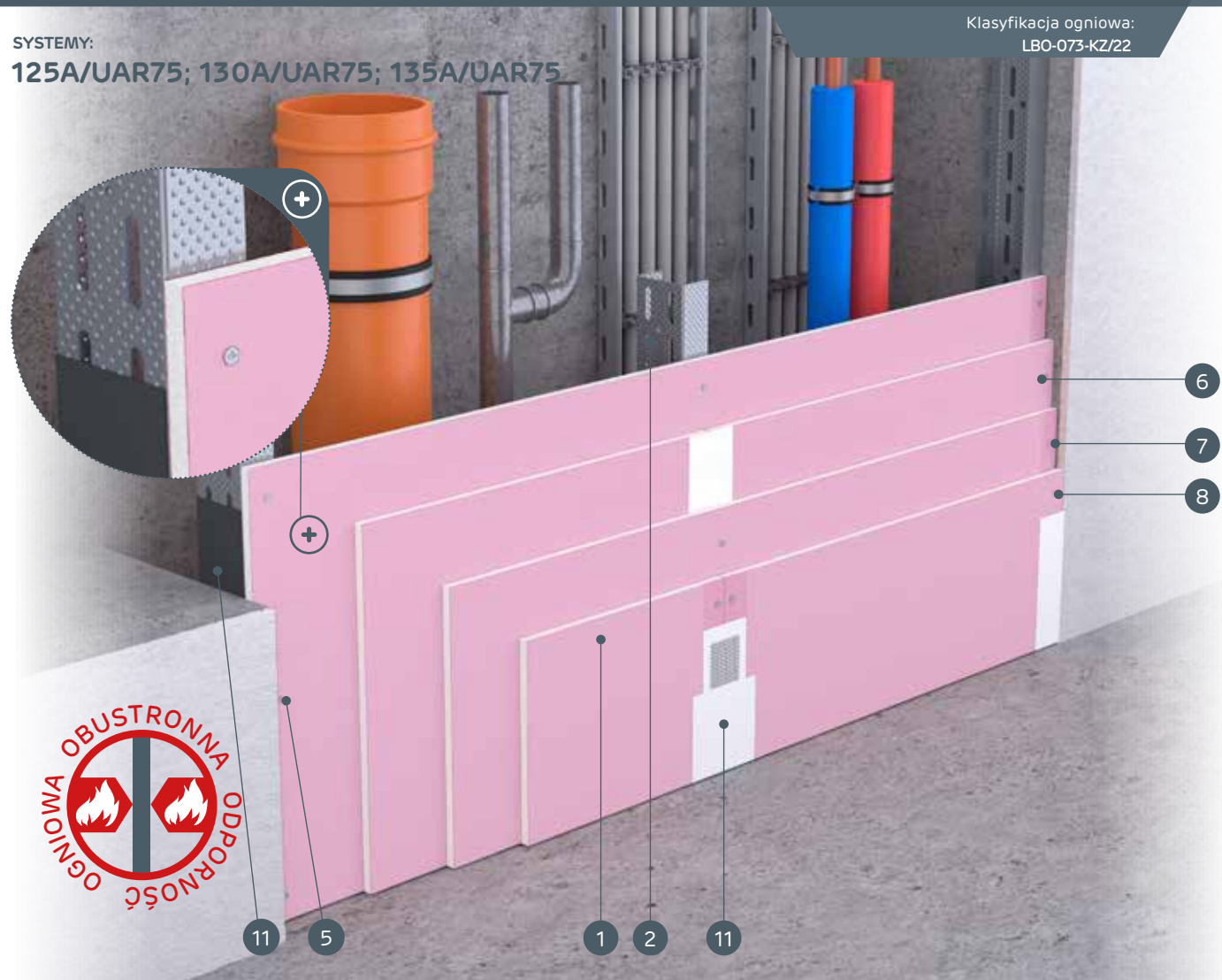

MATERIAŁY:

1. Płyta gipsowo-kartonowa Nida
2. Profil Nida UAR75
3. Profil Nida U75
4. Element kotwiący
5. Wkręty do blachy Nida 3,5 x 25 mm
6. Wkręty do blachy Nida 3,5 x 35 mm
7. Wkręty do blachy Nida 3,5 x 55 mm
8. Wkręty do blachy Nida 4,2 x 70 mm
9. Kątownik do profili UA 75
10. Śruba M8 typu FLAT HEAD z ząbkowaną nakrętką
11. Spoina pomiędzy płytami g-k wykonana z masy gipsowej Nida z taśmą zbrojącą Nida
12. Taśma uszczelniająca do izolacji akustycznej Nida
13. Wykończenie masą gipsową Nida

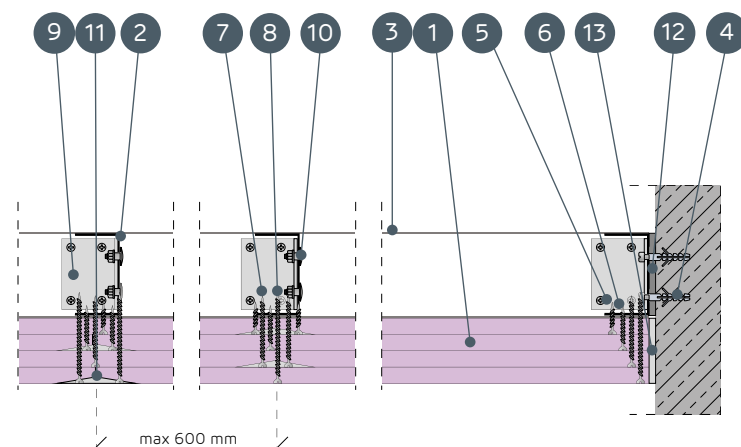

SYSTEMY OBUDOWY PIONÓW INSTALACYJNYCH NA KONSTRUKCJI NOŚNEJ NIDA UAR75

PARAMETRY TECHNICZNE

Nazwa systemu Nida Szacht	Poszycie płytami gipsowymi			Konstrukcja nośna		Materiał izolacyjny			Maksymalna wysokość ¹⁾	Izolacyjność akustyczna			Ciężar zabudowy 1m ²	Klasa odporności ogniowej ²⁾	System specjalny
				Typ profilu Nida	Rozstaw osiowy profilu Nida [mm]	W zakresie izolacyjności akustycznej				Rw [dB]	Ra1 [dB]	Ra2 [dB]			
	Nida	Grubość [mm]	Oznaczenie wg normy			Włna mineralna	Grubość [mm]	Gęstość [kg/m ³]							
125A/UAR75/Ogień+	Ogień Plus	4x12,5	DF	UAR75	600	szklana/skalna	75	14	5170	43	41	38	46,0	(R)EI90	-
125A/UAR75/WodaOgień+	Woda Ogień Plus	4x12,5	DFH2	UAR75	600	szklana/skalna	75	14	5170	43	41	38	46,0	(R)EI90	-
125A/UAR75/Cicha	Cicha	4x12,5	DFH1IR	UAR75	600	szklana/skalna	75	14	5170	43	41	38	57,0	(R)EI90	●
125A/UAR75/Twarda	Twarda	4x12,5	DEFH1IR	UAR75	600	szklana/skalna	75	14	5170	43	41	38	57,0	(R)EI90	●
125A/UAR75/Hydro	Hydro	4x12,5	GMFH1I	UAR75	600	szklana/skalna	75	14	5170	43	41	38	49,0	(R)EI90	●
130A/UAR75/Ogień+	Ogień Plus	2x12,5+2x15,0	DF	UAR75	600	szklana/skalna	75	14	5170	43	41	38	53,0	(R)EI120	-
135A/UAR75/Ogień+	Ogień Plus	4x15,0	DF	UAR75	600	szklana/skalna	75	14	5170	44	42	40	60,0	(R)EI120	-
135A/UAR75/Twarda	Twarda	4x15,0	DEFH1IR	UAR75	600	szklana/skalna	75	14	5170	44	42	40	68,0	(R)EI120	●
135A/UAR75/Hydro	Hydro	4x15,0	GMFH1I	UAR75	600	szklana/skalna	75	14	5170	44	42	40	60,0	(R)EI120	●

¹⁾ Maksymalna wysokość według opinii technicznej ITB 1060/12/R33NK.

²⁾ Klasyfikacja ogniowa LBO-073-KZ/22.

ZUŻYCIЕ MATERIAŁÓW NA 1M² OBUDOWY PIONÓW INSTALACYJNYCH W SYSTEMIE NIDA SZACHT

Nazwa materiału	J.m.	Typ systemu Nida Szacht									
		125A/UAR75/Ogień+	125A/UAR75/WodaOgień+	125A/UAR75/Cicha	125A/UAR75/Twarda	125A/UAR75/Hydro	130A/UAR75/Ogień+	135A/UAR75/Ogień+	135A/UAR75/Twarda	135A/UAR75/Hydro	
Zuzycie materiału na 1m ²											
Płyta Nida Ogień Plus 12,5 mm	m ²	4,0	-	-	-	-	2,0	-	-	-	-
Płyta Nida Woda Ogień Plus 12,5 mm	m ²	-	4,0	-	-	-	-	-	-	-	-
Płyta Nida Cicha 12,5 mm	m ²	-	-	4,0	-	-	-	-	-	-	-
Płyta Nida Twarda 12,5 mm	m ²	-	-	-	4,0	-	-	-	-	-	-
Płyta Nida Hydro 12,5 mm	m ²	-	-	-	-	4,0	-	-	-	-	-
Płyta Nida Ogień Plus 15,0 mm	m ²	-	-	-	-	-	2,0	4,0	-	-	-
Płyta Nida Twarda 15,0 mm	m ²	-	-	-	-	-	-	-	-	4,0	-
Płyta Nida Hydro 15,0 mm	m ²	-	-	-	-	-	-	-	-	-	4,0
Profil ościeżnicowy Nida UAR75	mb	1,8	1,8	1,8	1,8	1,8	1,8	1,8	1,8	1,8	1,8
Profil Nida U75	mb	0,7	0,7	0,7	0,7	0,7	0,7	0,7	0,7	0,7	0,7
Kątownik Nida do profilu UA75	szt.	0,85	0,85	0,85	0,85	0,85	0,85	0,85	0,85	0,85	0,85
Śruba M8 typu FLAT HEAD z ząbkowaną nakrętką	szt.	2,0	2,0	2,0	2,0	2,0	2,0	2,0	2,0	2,0	2,0
Element kotwiący ³⁾	szt.	0,9	0,9	0,9	0,9	0,9	0,9	0,9	0,9	0,9	0,9
Wkręty do blachy 2 mm Nida 3,5x25 mm	szt.	4,0	4,0	-	-	-	4,0	4,0	-	-	-
Wkręty do blachy 2 mm Nida 3,5x35 mm	szt.	4,0	4,0	-	-	-	-	-	-	-	-
Wkręty do blachy 2 mm Nida 3,5x45 mm	szt.	-	-	-	-	-	4,0	4,0	-	-	-
Wkręty do blachy 2 mm Nida 3,5x55 mm	szt.	4,0	4,0	-	-	-	4,0	4,0	-	-	-
Wkręty do blachy 2 mm Nida 4,2x70 mm	szt.	12,0	12,0	-	-	-	12,0	12,0	-	-	-
Wkręty do blachy 2 mm Nida Twarda 3,5x50 mm	szt.	-	-	8,0	8,0	-	-	-	-	8,0	-
Wkręty do blachy 2 mm Nida Twarda 4,2x65 mm	szt.	-	-	4,0	4,0	-	-	-	-	4,0	-
Wkręty do blachy 2 mm Nida Twarda 4,2x75 mm	szt.	-	-	12,0	12,0	-	-	-	-	12,0	-
Wkręty do blachy 2 mm Nida Hydro C5 3,5x25 mm	szt.	-	-	-	-	4,0	-	-	-	-	4,0
Wkręty do blachy 2 mm Nida Hydro C5 3,5x41 mm	szt.	-	-	-	-	4,0	-	-	-	-	4,0
Wkręty do blachy 2 mm Nida Hydro C5 3,5x55 mm	szt.	-	-	-	-	4,0	-	-	-	-	4,0
Wkręty do blachy 2 mm Nida Hydro C5 4,2x70 mm	szt.	-	-	-	-	12,0	-	-	-	-	12,0
Taśma zbrojąca Nida	mb	1,4	1,4	1,4	1,4	1,4	1,4	1,4	1,4	1,4	1,4
Taśma izolacji akustycznej Nida	mb	0,6	0,6	0,6	0,6	0,6	0,6	0,6	0,6	0,6	0,6
Gips szpachlowy Nida Start	kg	1,2	1,2	1,2	-	-	1,2	1,2	-	-	-
Gips szpachlowy Nida Finish	kg	0,1	0,1	0,1	-	-	0,1	0,1	-	-	-
Gotowa masa szpachlowa Nida Hydromix ⁴⁾	kg	-	-	-	1,3	1,3	-	-	1,3	1,3	-
Wełna mineralna ⁵⁾	m ²	1,0	1,0	1,0	1,0	1,0	1,0	1,0	1,0	1,0	1,0

³⁾ Typ elementu kotwiącego dobrać indywidualnie pod względem typu podłoża oraz całkowitego ciężaru zabudowy.

⁴⁾ W przypadku płyt gipsowo-włónowych z włóknami Nida Twarda alternatywnie stosować gips szpachlowy Nida Max.

⁵⁾ Zastosowanie wg wymagań.

Normy zużycia nie uwzględniają strat materiałowych.

nida SzachtKlasa odporności ogniowej:
nie dotyczyMaksymalna izolacyjność akustyczna:
36 dBMaksymalna wysokość zabudowy:
6170 mmCiężar 1m² zabudowy:
14,0-21,0 kgNumer dokumentu związanego:
Klasyfikacja OgniowaKlasyfikacja ogniowa:
LBO-073-KZ/22

SYSTEMY:

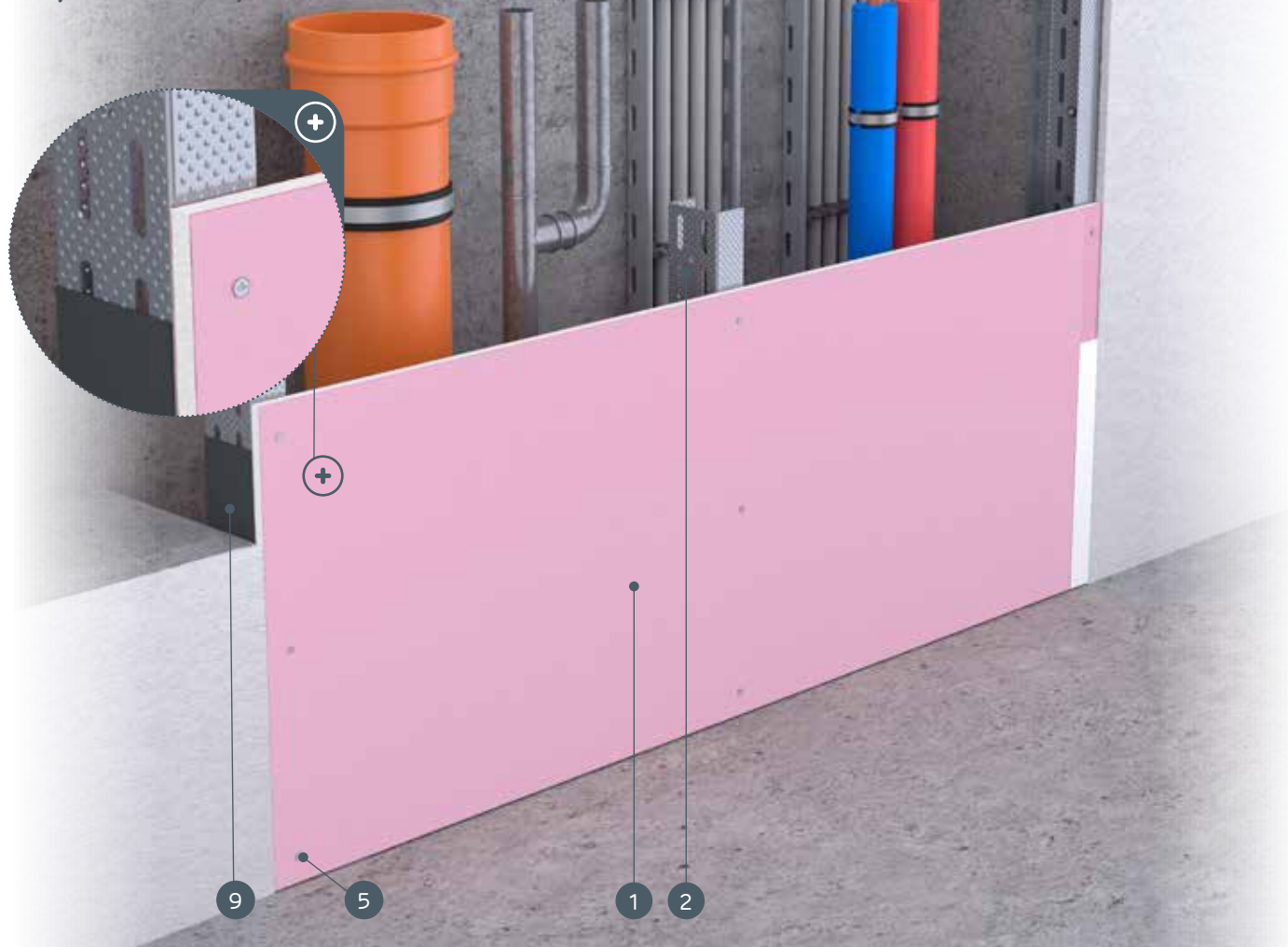
112,5A/UAR100; 115A/UAR100**MATERIAŁY:**

1. Płyta gipsowo-kartonowa Nida
2. Profil Nida UAR100
3. Profil Nida U100
4. Element kotwiący
5. Wkręty do blachy Nida 3,5 x 25 mm
6. Kątownik do profili UA 100
7. Śruba M8 typu FLAT HEAD z ząbkowaną nakrętką
8. Spoina pomiędzy płytami g-k wykonana z masy gipsowej Nida z taśmą zbrojącą Nida
9. Taśma uszczelniająca do izolacji akustycznej Nida
10. Wykończenie masą gipsową Nida

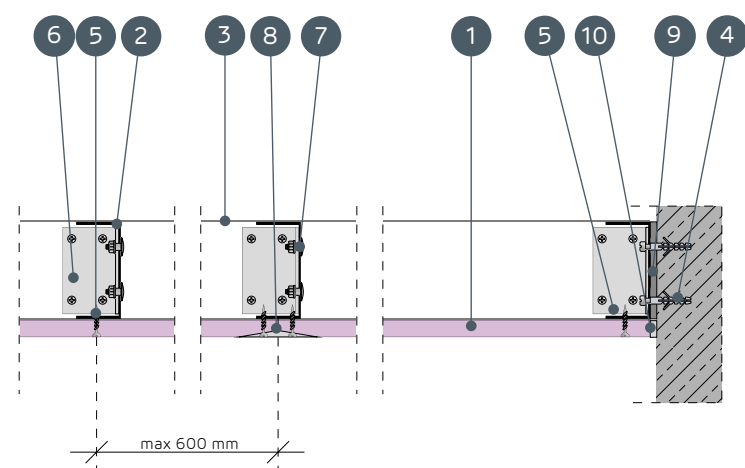
**SYSTEMY OBUDOWY PIONÓW INSTALACYJNYCH NA KONSTRUKCJI NOŚNEJ NIDA UAR100****PARAMETRY TECHNICZNE**

Nazwa systemu Nida Szacht	Poszycie płytami gipsowymi			Konstrukcja nośna	Materiał izolacyjny			Maksymalna wysokość ¹⁾	Izolacyjność akustyczna			Ciężar zabudowy 1m ²	Klasa odporności ogniowej ²⁾	System specjalny	
	Nida	Grubość [mm]	Oznaczenie wg normy		Typ profilu Nida	Rozstaw osiowy profili Nida [mm]	W zakresie izolacyjności akustycznej								
				Wełna mineralna			Grubość [mm]	Gęstość [kg/m ³]	Rw [dB]	Ra1 [dB]	Ra2 [dB]				
112,5A/UAR100/Expert	Expert	12,5	A	UAR100	600	szklana/skalna	50	12	6170	34	32	28	14,0	-	-
112,5A/UAR100/Woda ³⁾	Woda	12,5	H2	UAR100	600	szklana/skalna	50	12	6170	34	32	28	14,0	-	-
112,5A/UAR100/Ogień+	Ogień Plus	12,5	DF	UAR100	600	szklana/skalna	50	12	6170	36	34	30	16,0	-	-
112,5A/UAR100/WodaOgień+	Woda Ogień Plus	12,5	DFH2	UAR100	600	szklana/skalna	50	12	6170	36	34	30	16,0	-	-
112,5A/UAR100/Cicha	Cicha	12,5	DFH1IR	UAR100	600	szklana/skalna	50	12	6170	36	34	30	19,0	-	●
112,5A/UAR100/Twarda	Twarda	12,5	DEFH1IR	UAR100	600	szklana/skalna	50	12	6170	36	34	30	19,0	-	●
112,5A/UAR100/Hydro	Hydro	12,5	GMFH1I	UAR100	600	szklana/skalna	50	12	6170	36	34	30	16,0	-	●
115A/UAR100/Ogień+	Ogień Plus	15,0	DF	UAR100	600	szklana/skalna	50	12	6170	36	34	30	19,0	-	-
115A/UAR100/Twarda	Twarda	15,0	DEFH1IR	UAR100	600	szklana/skalna	50	12	6170	36	34	30	21,0	-	●
115A/UAR100/Hydro	Hydro	15,0	GMFH1I	UAR100	600	szklana/skalna	50	12	6170	36	34	30	19,0	-	●

¹⁾ Maksymalna wysokość według opinii technicznej ITB 1060/12/R33NK.²⁾ Klasyfikacja ogniowa LBO-073-KZ/22.³⁾ W pomieszczeniach o wilgotności względnej powietrza do 85% w sekcjach narożnych na intensywne działanie wody zaleca się stosowanie płyt gipsowych z włóknami Nida Hydro (płaszczyzny poziome i pionowe w okolicach wanny, prysznic itp.)**ZUŻYCIE MATERIAŁÓW NA 1M² OBUDOWY PIONÓW INSTALACYJNYCH W SYSTEMIE NIDA SZACHT**

Nazwa materiału	J.m.	Typ systemu Nida Szacht										
		112,5A/UAR100/Expert	112,5A/UAR100/Woda	112,5A/UAR100/Ogień+	112,5A/UAR100/WodaOgień+	112,5A/UAR100/Cicha	112,5A/UAR100/Twarda	112,5A/UAR100/Hydro	115A/UAR100/Ogień+	115A/UAR100/Twarda	115A/UAR100/Hydro	
Zużycie materiału na 1m ²												
Płyta Nida Expert 12,5 mm	m ²	1,0	-	-	-	-	-	-	-	-	-	-
Płyta Nida Woda 12,5 mm	m ²	-	1,0	-	-	-	-	-	-	-	-	-
Płyta Nida Ogień Plus 12,5 mm	m ²	-	-	1,0	-	-	-	-	-	-	-	-
Płyta Nida Woda Ogień Plus 12,5 mm	m ²	-	-	-	1,0	-	-	-	-	-	-	-
Płyta Nida Cicha 12,5 mm	m ²	-	-	-	-	1,0	-	-	-	-	-	-
Płyta Nida Twarda 12,5 mm	m ²	-	-	-	-	-	1,0	-	-	-	-	-
Płyta Nida Hydro 12,5 mm	m ²	-	-	-	-	-	-	1,0	-	-	-	-
Płyta Nida Ogień Plus 15,0 mm	m ²	-	-	-	-	-	-	-	1,0	-	-	-
Płyta Nida Twarda 15,0 mm	m ²	-	-	-	-	-	-	-	-	1,0	-	-
Płyta Nida Hydro 15,0 mm	m ²	-	-	-	-	-	-	-	-	-	1,0	-
Profil ościeżnicowy Nida UAR100	mb	1,8	1,8	1,8	1,8	1,8	1,8	1,8	1,8	1,8	1,8	1,8
Profil Nida U100	mb	0,7	0,7	0,7	0,7	0,7	0,7	0,7	0,7	0,7	0,7	0,7
Kątownik Nida do profilu UA100	szt.	0,85	0,85	0,85	0,85	0,85	0,85	0,85	0,85	0,85	0,85	0,85
Śruba M8 typu FLAT HEAD z ząbkowaną nakrętką	szt.	2,0	2,0	2,0	2,0	2,0	2,0	2,0	2,0	2,0	2,0	2,0
Element kotwiący ⁴⁾	szt.	0,9	0,9	0,9	0,9	0,9	0,9	0,9	0,9	0,9	0,9	0,9
Wkręty do blachy 2 mm Nida 3,5x25 mm	szt.	12,0	12,0	12,0	12,0	-	-	-	-	12,0	-	-
Wkręty do blachy 2 mm Nida Twarda 3,5x50 mm	szt.	-	-	-	-	12,0	12,0	-	-	-	12,0	-
Wkręty do blachy 2 mm Nida Hydro C5 3,5x25 mm	szt.	-	-	-	-	-	-	12,0	-	-	-	12,0
Taśma zbrojąca Nida	mb	1,4	1,4	1,4	1,4	1,4	1,4	1,4	1,4	1,4	1,4	1,4
Taśma izolacji akustycznej Nida	mb	0,6	0,6	0,6	0,6	0,6	0,6	0,6	0,6	0,6	0,6	0,6
Gips szpachlowy Nida Start	kg	0,3	0,3	0,3	0,3	0,3	-	-	-	0,3	-	-
Gips szpachlowy Nida Finish	kg	0,1	0,1	0,1	0,1	0,1	-	-	-	0,1	-	-
Gotowa masa szpachlowa Nida Hydromix ⁵⁾	kg	-	-	-	-	-	0,4	0,4	-	-	0,4	0,4
Wełna mineralna ⁶⁾	m ²	1,0	1,0	1,0	1,0	1,0	1,0	1,0	1,0	1,0	1,0	1,0

⁴⁾ Typ elementu kotwiącego dobiera indywidualnie pod względem typu podłoża oraz całkowitego ciężaru zabudowy.⁵⁾ W przypadku płyt gipsowo-włókowych z włóknami Nida Twarda alternatywnie stosować gips szpachlowy Nida Max.⁶⁾ Zastosowanie wg wymagań.

Normy zużycia nie uwzględniają strat materiałowych.

nida Szacht

Klasa
odporności
ogniowej:
(R)EI30
(R)EI60Maksymalna
izolacyjność
akustyczna:
41 dBMaksymalna
wysokość
zabudowy:
6250 mmCiężar 1m²
zabudowy:
22,0-37,0 kgNumer
dokumentu
związanego:
Klasyfikacja
OgniowaKlasyfikacja ogniowa:
LBO-073-KZ/22

SYSTEMY:

125A/UAR100; 127,5A/UAR100; 130A/UAR100

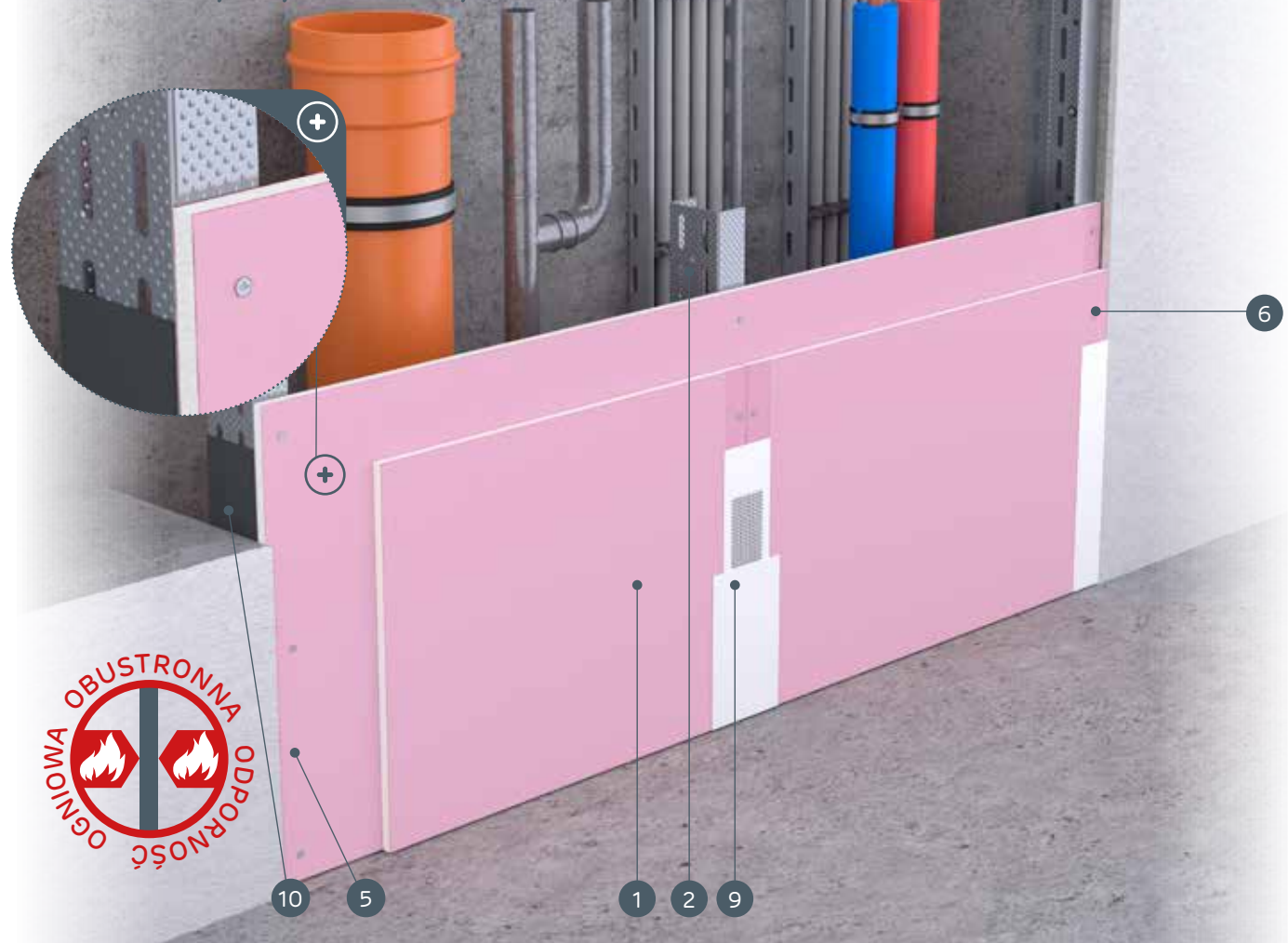

MATERIAŁY:

1. Płyta gipsowo-kartonowa Nida
2. Profil Nida UAR100
3. Profil Nida U100
4. Element kotwiący
5. Wkręty do blachy Nida 3,5 x 25 mm
6. Wkręty do blachy Nida 3,5 x 35 mm
7. Kątownik do profili UA 100
8. Śruba M8 typu FLAT HEAD z ząbkowaną nakrętką
9. Spoina pomiędzy płytami g-k wykonana z masy gipsowej Nida z taśmą zbrojącą Nida
10. Taśma uszczelniająca do izolacji akustycznej Nida
11. Wykończenie masą gipsową Nida

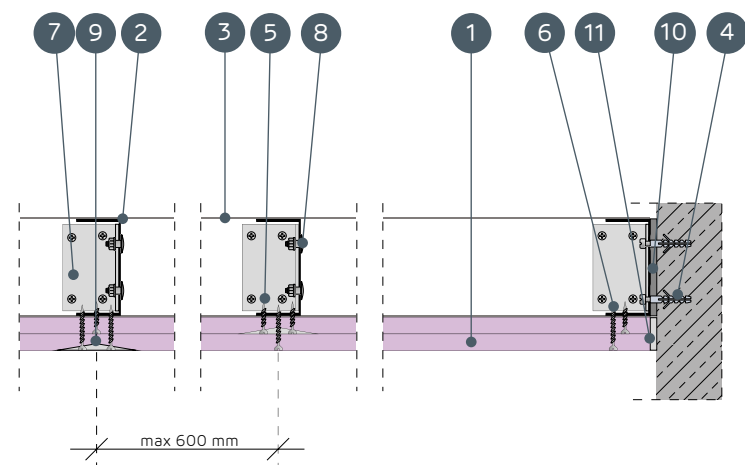

SYSTEMY OBUDOWY PIONÓW INSTALACYJNYCH NA KONSTRUKCJI NOŚNEJ NIDA UAR100

PARAMETRY TECHNICZNE

Nazwa systemu Nida Szacht	Poszycie płytami gipsowymi			Typ profilu Nida	Rozstaw osiowy profilu Nida [mm]	Materiał izolacyjny			Maksymalna wysokość ¹⁾ [mm]	Izolacyjność akustyczna			Ciężar zabudowy 1m ² [kg]	Klasa odporności ogniowej ²⁾ [min]	System specjalny
	Nida	Grubość [mm]	Oznaczenie wg normy			W zakresie izolacyjności akustycznej				Rw [dB]	Ra1 [dB]	Ra2 [dB]			
						Włna mineralna	Grubość [mm]	Gęstość [kg/m ³]							
125A/UAR100/Expert	Expert	2x12,5	A	UAR100	600	szklana/skalna	50	12	6250	37	35	31	22,0	-	-
125A/UAR100/Woda ³⁾	Woda	2x12,5	H2	UAR100	600	szklana/skalna	50	12	6250	37	35	31	22,0	-	-
125A/UAR100/OgieńTypF	Ogień Typ F	2x12,5	F	UAR100	600	szklana/skalna	50	12	6170	37	35	31	24,0	(R)EI30	-
125A/UAR100/Ogień+	Ogień Plus	2x12,5	DF	UAR100	600	szklana/skalna	50	12	6170	40	38	35	26,0	(R)EI30	-
125A/UAR100/WodaOgień+	Woda Ogień Plus	2x12,5	DFH2	UAR100	600	szklana/skalna	50	12	6170	40	38	35	26,0	(R)EI30	-
125A/UAR100/Cicha	Cicha	2x12,5	DFH1IR	UAR100	600	szklana/skalna	50	12	6170	40	38	35	32,0	(R)EI30	●
125A/UAR100/Twarda	Twarda	2x12,5	DEFH1IR	UAR100	600	szklana/skalna	50	12	6170	40	38	35	32,0	(R)EI30	●
125A/UAR100/Hydro	Hydro	2x12,5	GMFH1I	UAR100	600	szklana/skalna	50	12	6170	40	38	35	27,0	(R)EI30	●
127,5A/UAR100/Ogień+ ⁴⁾	Ogień Plus	1x12,5+1x15,0	DF	UAR100	600	szklana/skalna	50	12	6170	40	38	35	30,0	(R)EI60	-
130A/UAR100/Ogień+	Ogień Plus	2x15,0	DF	UAR100	600	szklana/skalna	50	12	6170	41	40	37	33,0	(R)EI60	-
130A/UAR100/Twarda	Twarda	2x15,0	DEFH1IR	UAR100	600	szklana/skalna	50	12	6170	41	40	37	37,0	(R)EI60	●
130A/UAR100/Hydro	Hydro	2x15,0	GMFH1I	UAR100	600	szklana/skalna	50	12	6170	41	40	37	33,0	(R)EI60	●

¹⁾ Maksymalna wysokość według opinii technicznej ITB 1060/12/R33NK.²⁾ Klasyfikacja ogniowa LBO-073-KZ/22.³⁾ W pomieszczeniach o wilgotności względnej powietrza do 85% w sekcjach narożnych na intensywne działanie wody zaleca się stosowanie płyt gipsowych z włóknami Nida Hydro (płaszczyzny poziome i pionowe w okolicach wanny, prysznicza itp.)⁴⁾ W systemie w klasie odporności ogniowej (R)EI60 w konfiguracji 1x12,5 mm + 1x15,0 mm możliwość zamiany płyty Nida Ogień Plus typ DF tylko na płytę Nida Woda Ogień Plus typ DFH2.ZUŻYCIE MATERIAŁÓW NA 1M² OBUDOWY PIONÓW INSTALACYJNYCH W SYSTEMIE NIDA SZACHT

Nazwa materiału	J.m.	Typ systemu Nida Szacht											
		125A/UAR100/Expert	125A/UAR100/Woda	125A/UAR100/OgieńTypF	125A/UAR100/Ogień+	125A/UAR100/WodaOgień+	125A/UAR100/Cicha	125A/UAR100/Twarda	125A/UAR100/Hydro	127,5A/UAR100/Ogień+	130A/UAR100/Ogień+	130A/UAR100/Twarda	130A/UAR100/Hydro
		Zużycie materiału na 1m ²											
Płyta Nida Expert 12,5 mm	m ²	2,0	-	-	-	-	-	-	-	-	-	-	-
Płyta Nida Woda 12,5 mm	m ²	-	2,0	-	-	-	-	-	-	-	-	-	-
Płyta Nida Ogień Typ F 12,5 mm	m ²	-	-	2,0	-	-	-	-	-	-	-	-	-
Płyta Nida Ogień Plus 12,5 mm	m ²	-	-	-	2,0	-	-	-	-	1,0	-	-	-
Płyta Nida Woda Ogień Plus 12,5 mm	m ²	-	-	-	-	2,0	-	-	-	-	-	-	-
Płyta Nida Cicha 12,5 mm	m ²	-	-	-	-	-	2,0	-	-	-	-	-	-
Płyta Nida Twarda 12,5 mm	m ²	-	-	-	-	-	-	2,0	-	-	-	-	-
Płyta Nida Hydro 12,5 mm	m ²	-	-	-	-	-	-	-	2,0	-	-	-	-
Płyta Nida Ogień Plus 15,0 mm	m ²	-	-	-	-	-	-	-	-	1,0	2,0	-	-
Płyta Nida Twarda 15,0 mm	m ²	-	-	-	-	-	-	-	-	-	-	2,0	-
Płyta Nida Hydro 15,0 mm	m ²	-	-	-	-	-	-	-	-	-	-	-	2,0
Profil ościeżnicowy Nida UAR100	mb	1,8	1,8	1,8	1,8	1,8	1,8	1,8	1,8	1,8	1,8	1,8	1,8
Profil Nida U100	mb	0,7	0,7	0,7	0,7	0,7	0,7	0,7	0,7	0,7	0,7	0,7	0,7
Kątownik Nida do profilu UA100	szt.	0,85	0,85	0,85	0,85	0,85	0,85	0,85	0,85	0,85	0,85	0,85	0,85
Śruba M8 typu FLAT HEAD z ząbkowaną nakrętką	szt.	2,0	2,0	2,0	2,0	2,0	2,0	2,0	2,0	2,0	2,0	2,0	2,0
Element kotwiący ⁵⁾	szt.	0,9	0,9	0,9	0,9	0,9	0,9	0,9	0,9	0,9	0,9	0,9	0,9
Wkręty do blachy 2 mm Nida 3,5x25 mm	szt.	4,0	4,0	4,0	4,0	4,0	-	-	-	4,0	4,0	-	-
Wkręty do blachy 2 mm Nida 3,5x35 mm	szt.	12,0	12,0	12,0	12,0	12,0	-	-	-	-	-	-	-
Wkręty do blachy 2 mm Nida 3,5x45 mm	szt.	-	-	-	-	-	-	-	-	12,0	12,0	-	-
Wkręty do blachy 2 mm Nida Twarda 3,5x50 mm	szt.	-	-	-	-	-	16,0	16,0	-	-	-	16,0	-
Wkręty do blachy 2 mm Nida Hydro C5 3,5x25 mm	szt.	-	-	-	-	-	-	-	4,0	-	-	-	4,0
Wkręty do blachy 2 mm Nida Hydro C5 3,5x41 mm	szt.	-	-	-	-	-	-	-	-	12,0	-	-	12,0
Taśma zbrojąca Nida	mb	1,4	1,4	1,4	1,4	1,4	1,4	1,4	1,4	1,4	1,4	1,4	1,4
Taśma izolacji akustycznej Nida	mb	0,6	0,6	0,6	0,6	0,6	0,6	0,6	0,6	0,6	0,6	0,6	0,6
Gips szpachlowy Nida Start	kg	0,6	0,6	0,6	0,6	0,6	0,6	-	-	0,6	0,6	-	-
Gips szpachlowy Nida Finish	kg	0,1	0,1	0,1	0,1	0,1	0,1	-	-	0,1	0,1	-	-
Gotowa masa szpachlowa Nida Hydromix ⁶⁾	kg	-	-	-	-	-	-	0,7	0,7	-	-	-	0,7
Włna mineralna ⁷⁾	m ²	1,0	1,0	1,0	1,0	1,0	1,0	1,0	1,0	1,0	1,0	1,0	1,0

⁵⁾ Typ elementu kotwiącego dobiera indywidualnie pod względem typu podłoża oraz całkowitego ciężaru zabudowy.⁶⁾ W przypadku płyt gipsowo-włónowych z włóknami Nida Twarda alternatywnie stosować gips szpachlowy Nida Max.⁷⁾ Zastosowanie wg wymagań.

Normy zużycia nie uwzględniają strat materiałowych.



nida Szacht



Klasa odporności ogniowej:
(R)EI60
(R)EI120



Maksymalna izolacyjność akustyczna:
45 dB



Maksymalna wysokość zabudowy:
6170 mm



Ciężar 1m² zabudowy:
36,0-47,0 kg



Numer dokumentu związanego:
Klasyfikacja Ogniowa

Klasyfikacja ogniowa:
LBO-073-KZ/22

SYSTEMY:
137,5A/UAR100; 145A/UAR100

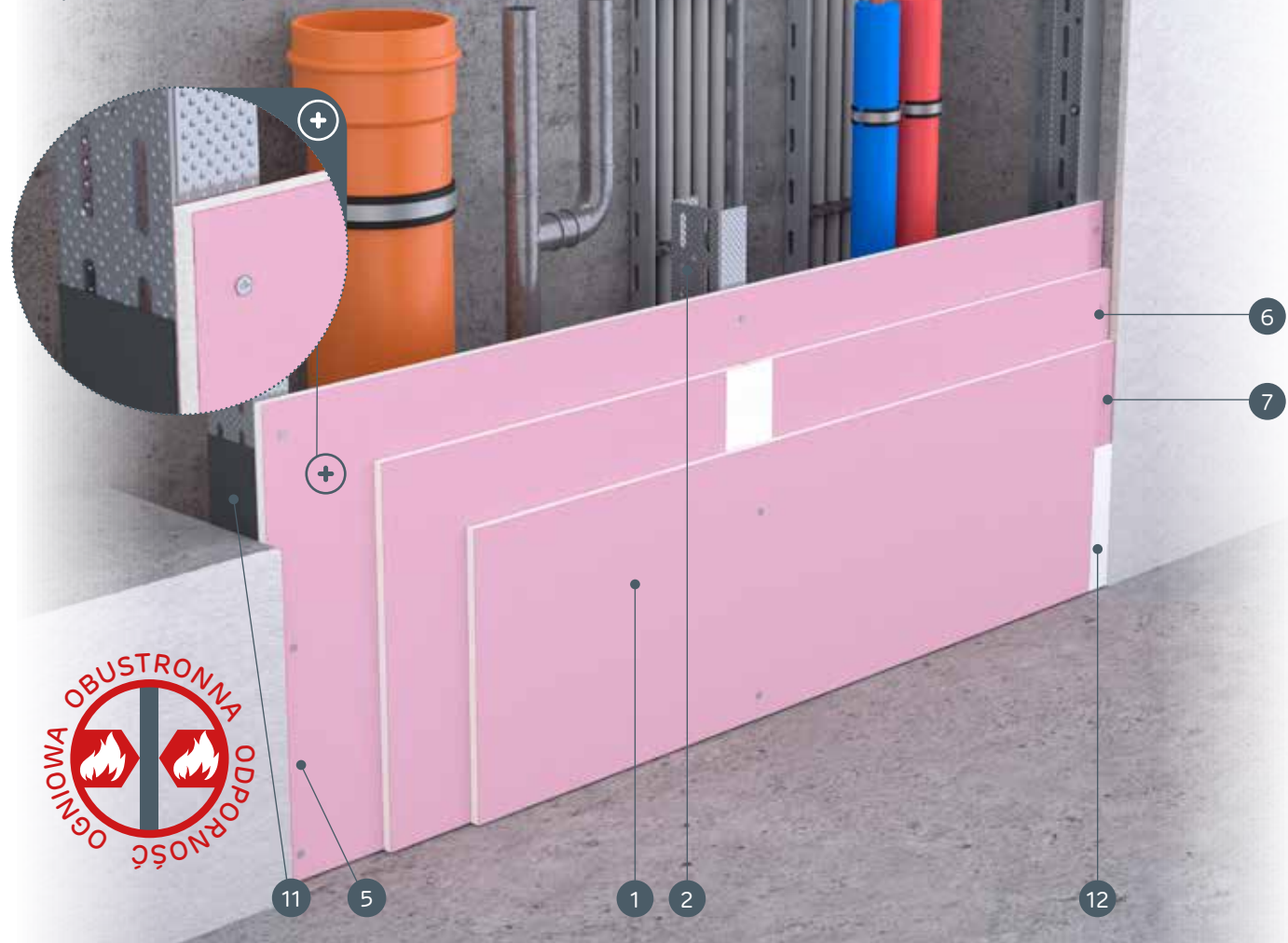

MATERIAŁY:

1. Płyta gipsowo-kartonowa Nida
2. Profil Nida UAR100
3. Profil Nida U100
4. Element kotwiący
5. Wkręty do blachy Nida 3,5 x 25 mm
6. Wkręty do blachy Nida 3,5 x 35 mm
7. Wkręty do blachy Nida 3,5 x 55 mm
8. Kątownik do profili UA 100
9. Śruba M8 typu FLAT HEAD z ząbkowaną nakrętką
10. Spoina pomiędzy płytami g-k wykonana z masy gipsowej Nida z taśmą zbrojącą Nida
11. Taśma uszczelniająca do izolacji akustycznej Nida
12. Wykończenie masą gipsową Nida

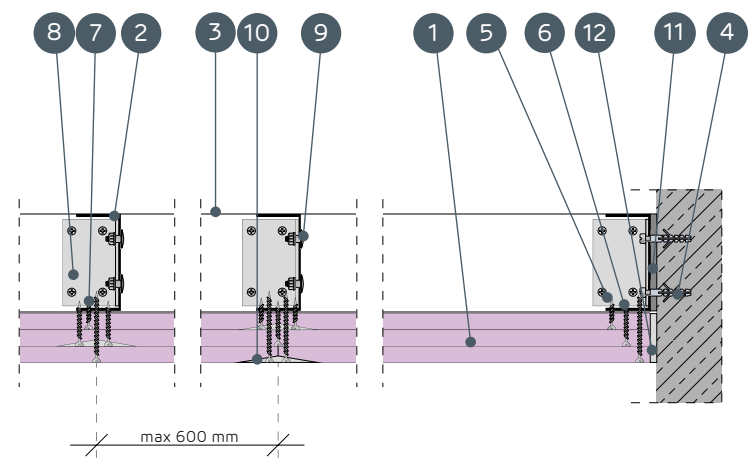

SYSTEMY OBUDOWY PIONÓW INSTALACYJNYCH NA KONSTRUKCJI NOŚNEJ NIDA UAR100

PARAMETRY TECHNICZNE

Nazwa systemu Nida Szacht	Poszycie płytami gipsowymi			Konstrukcja nośna		Materiał izolacyjny			Maksymalna wysokość ¹⁾	Izolacyjność akustyczna			Ciężar zabudowy 1m ²	Klasa odporności ogniowej ²⁾	System specjalny
				Typ profilu Nida	Rozstaw oślowy profilu Nida [mm]	W zakresie izolacyjności akustycznej				Ra [dB]	Ra1 [dB]	Ra2 [dB]			
	Nida	Grubość [mm]	Oznaczenie wg normy			Włna mineralna	Grubość [mm]	Gęstość [kg/m ³]	[mm]						
137,5A/UAR100/Ogień+	Ogień Plus	3x12,5	DF	UAR100	600	szklana/skalna	100	12	6170	45	44	39	36,0	(R)EI60	-
137,5A/UAR100/WodaOgień+	Woda Ogień Plus	3x12,5	DFH2	UAR100	600	szklana/skalna	100	12	6170	45	44	39	36,0	(R)EI60	-
137,5A/UAR100/Cicha	Cicha	3x12,5	DFH1IR	UAR100	600	szklana/skalna	100	12	6170	45	44	39	45,0	(R)EI60	●
137,5A/UAR100/Twarda	Twarda	3x12,5	DFH1IR	UAR100	600	szklana/skalna	100	12	6170	45	44	39	45,0	(R)EI60	●
137,5A/UAR100/Hydro	Hydro	3x12,5	GMFH1I	UAR100	600	szklana/skalna	100	12	6170	45	44	39	39,0	(R)EI60	●
145A/UAR100/Ogień+ ³⁾	Ogień Plus	3x15,0	DF	UAR100	600	szklana/skalna	100	12	6170	45	44	39	47,0	(R)EI120	-
145A/UAR100/WodaOgień+ ³⁾	Woda Ogień Plus	3x15,0	DFH2	UAR100	600	szklana/skalna	100	12	6170	45	44	39	47,0	(R)EI120	-

¹⁾ Maksymalna wysokość według opinii technicznej ITB 1060/12/R33NK.

²⁾ Klasyfikacja ogniowa LBO-073-KZ/22.

³⁾ W systemach w klasie odporności ogniowej (R)EI120 w konfiguracji 3x15,0 mm brak możliwości zamiany płyt.

ZUŻYCIE MATERIAŁÓW NA 1M² OBUDOWY PIONÓW INSTALACYJNYCH W SYSTEMIE NIDA SZACHT

Nazwa materiału	J.m.	Typ systemu Nida Szacht					
		137,5A/ UAR100/ Ogień+	137,5A/ UAR100/ WodaOgień+	137,5A/ UAR100/Cicha	137,5A/ UAR100/ Twarda	137,5A/ UAR100/ Hydro	145A/UAR100/ Ogień+
Zuzycie materiału na 1m ²							
Płyta Nida Ogień Plus 12,5 mm	m ²	3,0	-	-	-	-	-
Płyta Nida Woda Ogień Plus 12,5 mm	m ²	-	3,0	-	-	-	-
Płyta Nida Cicha 12,5 mm	m ²	-	-	3,0	-	-	-
Płyta Nida Twarda 12,5 mm	m ²	-	-	-	3,0	-	-
Płyta Nida Hydro 12,5 mm	m ²	-	-	-	-	3,0	-
Płyta Nida Ogień Plus 15,0 mm	m ²	-	-	-	-	-	3,0
Płyta Nida Woda Ogień Plus 15,0 mm	m ²	-	-	-	-	-	3,0
Profil ościeżnicowy Nida UAR100	mb	1,8	1,8	1,8	1,8	1,8	1,8
Profil Nida U100	mb	0,7	0,7	0,7	0,7	0,7	0,7
Kątownik Nida do profilu UA100	szt.	0,85	0,85	0,85	0,85	0,85	0,85
Śruba M8 typu FLAT HEAD z ząbkowaną nakrętką	szt.	2,0	2,0	2,0	2,0	2,0	2,0
Element kotwiący ⁴⁾	szt.	0,9	0,9	0,9	0,9	0,9	0,9
Wkręty do blachy 2 mm Nida 3,5x25 mm	szt.	4,0	4,0	-	-	-	4,0
Wkręty do blachy 2 mm Nida 3,5x35 mm	szt.	4,0	4,0	-	-	-	-
Wkręty do blachy 2 mm Nida 3,5x45 mm	szt.	-	-	-	-	-	4,0
Wkręty do blachy 2 mm Nida 3,5x55 mm	szt.	12,0	12,0	-	-	-	-
Wkręty do blachy 2 mm Nida 4,2x70 mm	szt.	-	-	-	-	-	12,0
Wkręty do blachy 2 mm Nida Twarda 3,5x50 mm	szt.	-	-	8,0	8,0	-	-
Wkręty do blachy 2 mm Nida Twarda 4,2x65 mm	szt.	-	-	12,0	12,0	-	-
Wkręty do blachy 2 mm Nida Hydro C5 3,5x25 mm	szt.	-	-	-	-	4,0	-
Wkręty do blachy 2 mm Nida Hydro C5 3,5x41 mm	szt.	-	-	-	-	4,0	-
Wkręty do blachy 2 mm Nida Hydro C5 3,5x55 mm	szt.	-	-	-	-	12,0	-
Taśma zbrojąca Nida	mb	1,4	1,4	1,4	1,4	1,4	1,4
Taśma izolacji akustycznej Nida	mb	0,6	0,6	0,6	0,6	0,6	0,6
Gips szpachlowy Nida Start	kg	0,9	0,9	0,9	-	-	0,9
Gips szpachlowy Nida Finish	kg	0,1	0,1	0,1	-	-	0,1
Gotowa masa szpachlowa Nida Hydromix ⁵⁾	kg	-	-	-	1,0	1,0	-
Włna mineralna ⁶⁾	m ²	1,0	1,0	1,0	1,0	1,0	1,0

⁴⁾ Typ elementu kotwiącego dobrać indywidualnie pod względem typu podłoża oraz całkowitego ciężaru zabudowy.

⁵⁾ W przypadku płyt gipsowo-włónowych z włóknami Nida Twarda alternatywnie stosować gips szpachlowy Nida Max.

⁶⁾ Zastosowanie wg wymagań.

Normy zużycia nie uwzględniają strat materiałowych.

nida Szacht



Klasa odporności ogniowej:
(R)EI90
(R)EI120



Maksymalna izolacyjność akustyczna:
45 dB



Maksymalna wysokość zabudowy:
6170 mm



Ciężar 1m² zabudowy:
46,0-68,0 kg



Numer dokumentu związanego:
Klasyfikacja Ogniowa

Klasyfikacja ogniowa:
LBO-073-KZ/22

SYSTEMY:
150A/UAR100; 155A/UAR100; 160A/UAR100

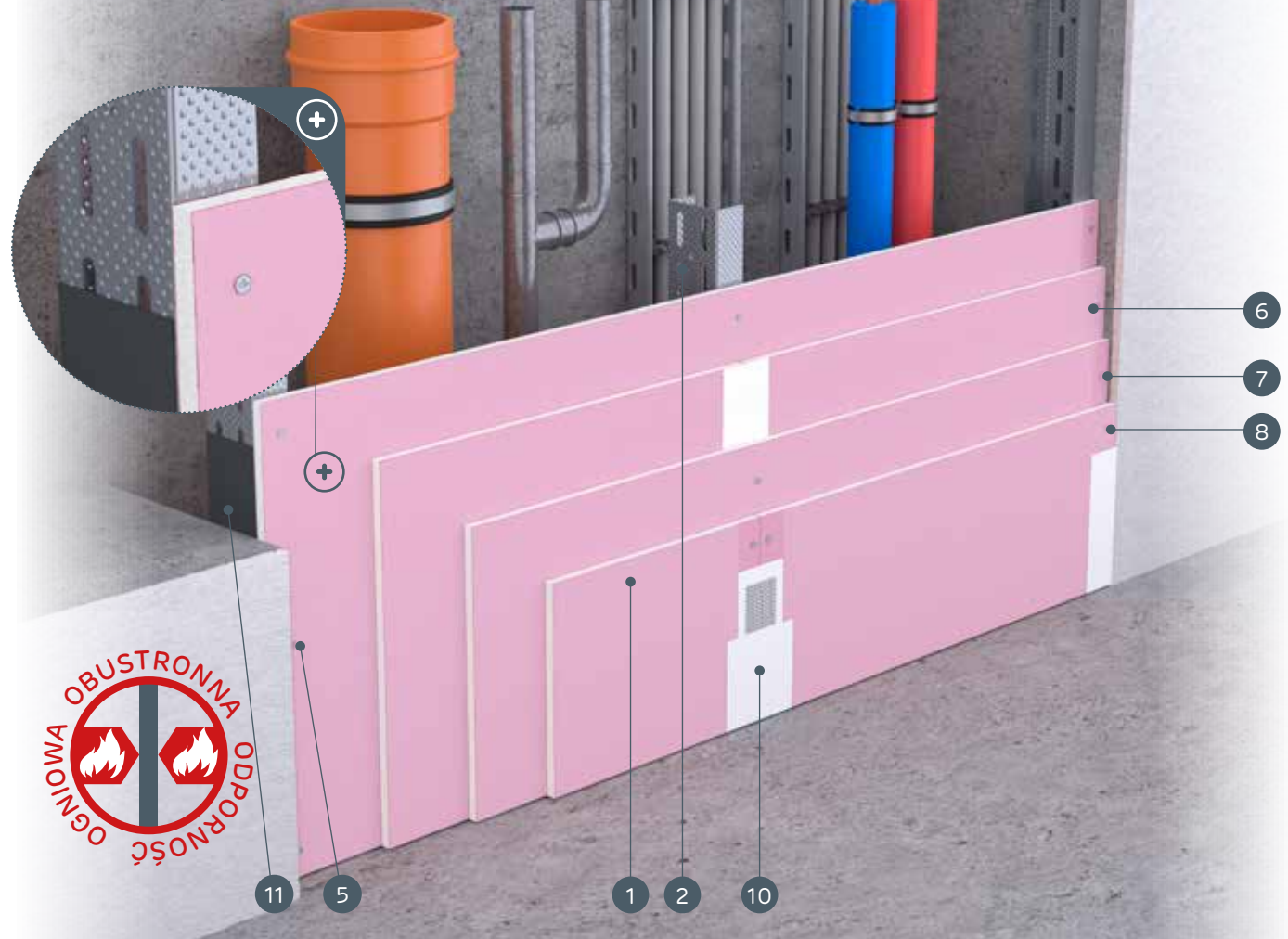

MATERIAŁY:

1. Płyta gipsowo-kartonowa Nida
2. Profil Nida UAR100
3. Profil Nida U100
4. Element kotwiący
5. Wkręty do blachy Nida 3,5 x 25 mm
6. Wkręty do blachy Nida 3,5 x 35 mm
7. Wkręty do blachy Nida 3,5 x 55 mm
8. Wkręty do blachy Nida 4,2 x 70 mm
9. Kątownik do profili UA 100
10. Śruba M8 typu FLAT HEAD z ząbkowaną nakrętką
11. Spoina pomiędzy płytami g-k wykonana z masy gipsowej Nida z taśmą zbrojącą Nida
12. Taśma uszczelniająca do izolacji akustycznej Nida
13. Wykończenie masą gipsową Nida

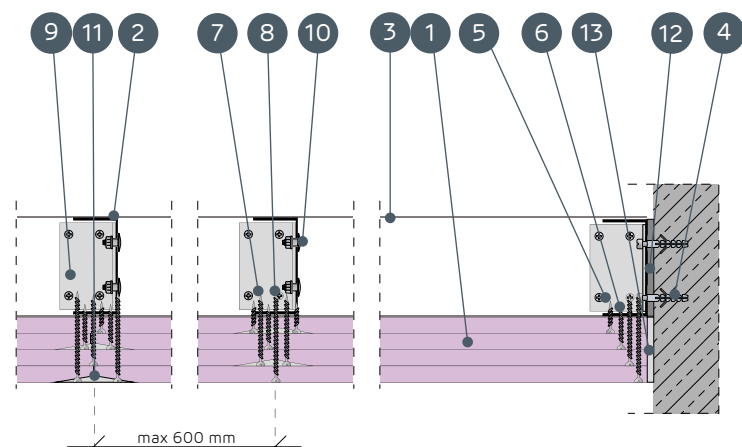

SYSTEMY OBUDOWY PIONÓW INSTALACYJNYCH NA KONSTRUKCJI NOŚNEJ NIDA UAR100

PARAMETRY TECHNICZNE

Nazwa systemu Nida Szacht	Poszycie płytami gipsowymi			Konstrukcja nośna	Materiał izolacyjny			Maksymalna wysokość ¹⁾	Izolacyjność akustyczna			Ciężar zabudowy 1m ²	Klasa odporności ogniowej ²⁾	System specjalny	
	Nida	Grubość [mm]	Oznaczenie wg normy		Typ profilu Nida	W zakresie izolacyjności akustycznej			Rw [dB]	Ra1 [dB]	Ra2 [dB]				
				Rozstaw osiowy profili Nida [mm]		Wełna mineralna	Grubość [mm]	Gęstość [kg/m ³]							
150A/UAR100/Ogień+	Ogień Plus	4x12,5	DF	UAR100	600	szklana/skalna	100	14	6170	44	42	39	46,0	(R)EI90	-
150A/UAR100/WodaOgień+	Woda Ogień Plus	4x12,5	DFH2	UAR100	600	szklana/skalna	100	14	6170	44	42	39	46,0	(R)EI90	-
150A/UAR100/Cicha	Cicha	4x12,5	DFH1IR	UAR100	600	szklana/skalna	100	14	6170	44	42	39	57,0	(R)EI90	●
150A/UAR100/Twarda	Twarda	4x12,5	DEFH1IR	UAR100	600	szklana/skalna	100	14	6170	44	42	39	57,0	(R)EI90	●
150A/UAR100/Hydro	Hydro	4x12,5	GMFH1I	UAR100	600	szklana/skalna	100	14	6170	44	42	39	49,0	(R)EI90	●
155A/UAR100/Ogień+	Ogień Plus	2x12,5+2x15,0	DF	UAR100	600	szklana/skalna	100	14	6170	44	42	39	53,0	(R)EI120	-
160A/UAR100/Ogień+	Ogień Plus	4x15,0	DF	UAR100	600	szklana/skalna	100	14	6170	45	44	40	60,0	(R)EI120	-
160A/UAR100/Twarda	Twarda	4x15,0	DEFH1IR	UAR100	600	szklana/skalna	100	14	6170	45	44	40	68,0	(R)EI120	●
160A/UAR100/Hydro	Hydro	4x15,0	GMFH1I	UAR100	600	szklana/skalna	100	14	6170	45	44	40	60,0	(R)EI120	●

¹⁾ Maksymalna wysokość według opinii technicznej ITB 1060/12/R33NK.

²⁾ Klasyfikacja ogniowa LBO-073-KZ/22.

ZUŻYCIE MATERIAŁÓW NA 1M² OBUDOWY PIONÓW INSTALACYJNYCH W SYSTEMIE NIDA SZACHT

Nazwa materiału	J.m.	Typ systemu Nida Szacht									
		150A/UAR100/Ogień+	150A/UAR100/WodaOgień+	150A/UAR100/Cicha	150A/UAR100/Twarda	150A/UAR100/Hydro	155A/UAR100/Ogień+	160A/UAR100/Ogień+	160A/UAR100/Twarda	160A/UAR100/Hydro	
		Zużycie materiału na 1m ²									
Płyta Nida Ogień Plus 12,5 mm	m ²	4,0	-	-	-	-	2,0	-	-	-	
Płyta Nida Woda Ogień Plus 12,5 mm	m ²	-	4,0	-	-	-	-	-	-	-	
Płyta Nida Cicha 12,5 mm	m ²	-	-	4,0	-	-	-	-	-	-	
Płyta Nida Twarda 12,5 mm	m ²	-	-	-	4,0	-	-	-	-	-	
Płyta Nida Hydro 12,5 mm	m ²	-	-	-	-	4,0	-	-	-	-	
Płyta Nida Ogień Plus 15,0 mm	m ²	-	-	-	-	-	2,0	4,0	-	-	
Płyta Nida Twarda 15,0 mm	m ²	-	-	-	-	-	-	-	4,0	-	
Płyta Nida Hydro 15,0 mm	m ²	-	-	-	-	-	-	-	-	4,0	
Profil ościeżnicowy Nida UAR100	mb	1,8	1,8	1,8	1,8	1,8	1,8	1,8	1,8	1,8	
Profil Nida U100	mb	0,7	0,7	0,7	0,7	0,7	0,7	0,7	0,7	0,7	
Kątownik Nida do profilu UA100	szt.	0,85	0,85	0,85	0,85	0,85	0,85	0,85	0,85	0,85	
Śruba M8 typu FLAT HEAD z ząbkowaną nakrętką	szt.	2,0	2,0	2,0	2,0	2,0	2,0	2,0	2,0	2,0	
Element kotwiący ³⁾	szt.	0,9	0,9	0,9	0,9	0,9	0,9	0,9	0,9	0,9	
Wkręty do blachy 2 mm Nida 3,5x25 mm	szt.	4,0	4,0	-	-	-	4,0	4,0	-	-	
Wkręty do blachy 2 mm Nida 3,5x35 mm	szt.	4,0	4,0	-	-	-	-	-	-	-	
Wkręty do blachy 2 mm Nida 3,5x45 mm	szt.	-	-	-	-	-	4,0	4,0	-	-	
Wkręty do blachy 2 mm Nida 3,5x55 mm	szt.	4,0	4,0	-	-	-	4,0	4,0	-	-	
Wkręty do blachy 2 mm Nida 4,2x70 mm	szt.	12,0	12,0	-	-	-	12,0	12,0	-	-	
Wkręty do blachy 2 mm Nida Twarda 3,5x50 mm	szt.	-	-	8,0	8,0	-	-	-	8,0	-	
Wkręty do blachy 2 mm Nida Twarda 4,2x65 mm	szt.	-	-	4,0	4,0	-	-	-	4,0	-	
Wkręty do blachy 2 mm Nida Twarda 4,2x75 mm	szt.	-	-	12,0	12,0	-	-	-	12,0	-	
Wkręty do blachy 2 mm Nida Hydro C5 3,5x25 mm	szt.	-	-	-	-	4,0	-	-	-	4,0	
Wkręty do blachy 2 mm Nida Hydro C5 3,5x41 mm	szt.	-	-	-	-	4,0	-	-	-	4,0	
Wkręty do blachy 2 mm Nida Hydro C5 3,5x55 mm	szt.	-	-	-	-	4,0	-	-	-	4,0	
Wkręty do blachy 2 mm Nida Hydro C5 4,2x70 mm	szt.	-	-	-	-	12,0	-	-	-	12,0	
Taśma zbrojąca Nida	mb	1,4	1,4	1,4	1,4	1,4	1,4	1,4	1,4	1,4	
Taśma izolacji akustycznej Nida	mb	0,6	0,6	0,6	0,6	0,6	0,6	0,6	0,6	0,6	
Gips szpachlowy Nida Start	kg	1,2	1,2	1,2	-	-	1,2	1,2	-	-	
Gips szpachlowy Nida Finish	kg	0,1	0,1	0,1	-	-	0,1	0,1	-	-	
Gotowa masa szpachlowa Nida Hydromix ⁴⁾	kg	-	-	-	1,3	1,3	-	-	1,3	1,3	
Wełna mineralna ⁵⁾	m ²	1,0	1,0	1,0	1,0	1,0	1,0	1,0	1,0	1,0	

³⁾ Typ elementu kotwiącego dobierać indywidualnie pod względem typu podłoża oraz całkowitego ciężaru zabudowy.

⁴⁾ W przypadku płyt gipsowo-wiórowych z włóknami Nida Twarda alternatywnie stosować gips szpachlowy Nida Max.

⁵⁾ Zastosowanie wg wymagań.

Normy zużycia nie uwzględniają strat materiałowych.

nida Szacht



Klasa odporności ogniowej:
nie dotyczy



Maksymalna izolacyjność akustyczna:
nie dotyczy



Maksymalna wysokość zabudowy:
5000 mm



Ciężar 1m² zabudowy:
15,0-23,0 kg



Numer dokumentu związanego:
Klasyfikacja Ogniowa

Klasyfikacja ogniowa:
LBO-073-KZ/22

SYSTEMY:
62,5AA/UAR50; 65AA/UAR50

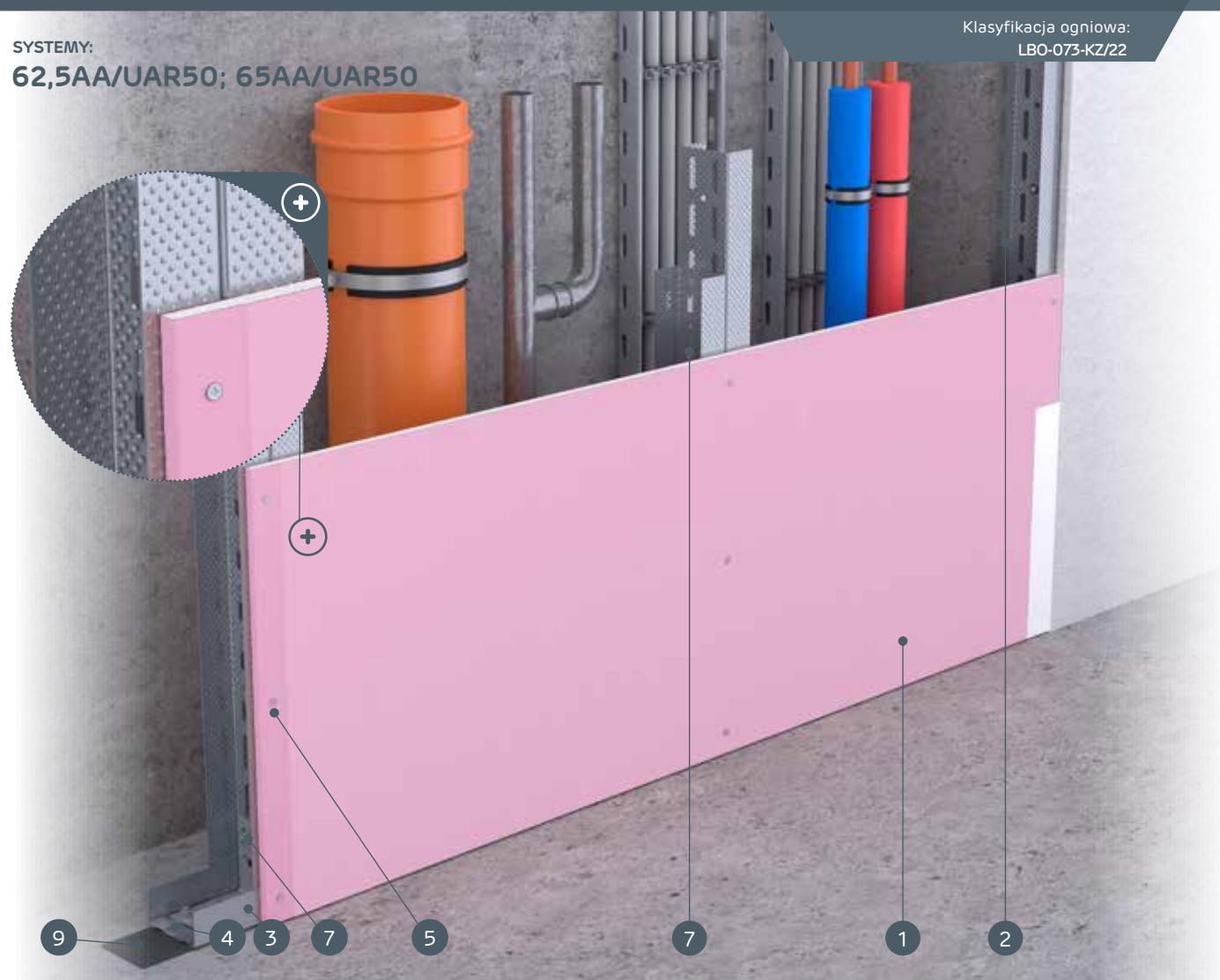

MATERIAŁY:

1. Płyta gipsowo-kartonowa Nida
2. Profil Nida UAR50
3. Profil Nida U50
4. Element kotwiący
5. Wkręty do blachy Nida 3,5 x 25 mm
6. Kątownik do profili UA50
7. Śruba M8 typu FLAT HEAD z ząbkowaną nakrętką
8. Spoina pomiędzy płytami g-k wykonana z masy gipsowej Nida z taśmą zbrojącą Nida
9. Taśma uszczelniająca do izolacji akustycznej Nida
10. Wykończenie masą gipsową Nida

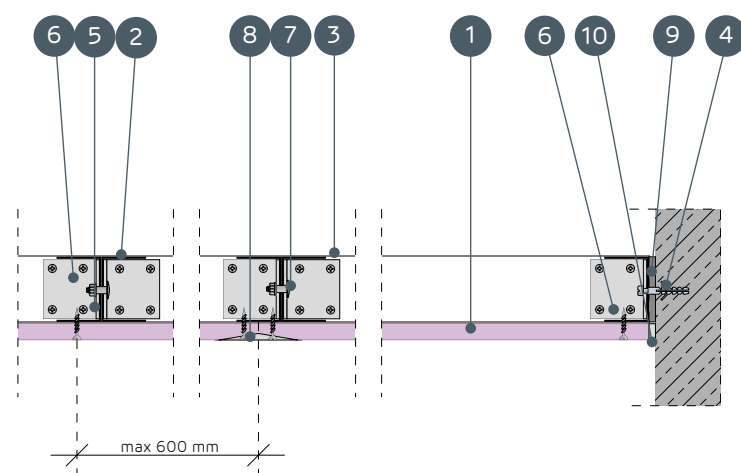

SYSTEMY OBUDOWY PIONÓW INSTALACYJNYCH NA NA ZDWOJONEJ KONSTRUKCJI NOŚNEJ NIDA UAR50

PARAMETRY TECHNICZNE

Nazwa systemu Nida Szacht	Posycie płytami gipsowymi			Konstrukcja nośna	Materiał izolacyjny			Maksymalna wysokość ¹⁾	Izolacyjność akustyczna			Ciężar zabudowy 1m ²	Klasa odporności ogniowej ²⁾	System specjalny	
	Nida	Grubość [mm]	Oznaczenie wg normy		Typ profilu Nida	W zakresie izolacyjności akustycznej			[mm]	Rw [dB]	Ra1 [dB]				Ra2 [dB]
				[mm]		Wełna mineralna	Grubość [mm]	Gęstość [kg/m ³]							
62,5AA/UAR50/Expert	Expert	12,5	A	2xUAR50	600	opcja	-	-	5000	-	-	-	15,0	-	-
62,5AA/UAR50/Woda ³⁾	Woda	12,5	H2	2xUAR50	600	opcja	-	-	5000	-	-	-	15,0	-	-
62,5AA/UAR50/Ogień+	Ogień Plus	12,5	DF	2xUAR50	600	opcja	-	-	5000	-	-	-	17,0	-	-
62,5AA/UAR50/WodaOgień+	Woda Ogień Plus	12,5	DFH2	2xUAR50	600	opcja	-	-	5000	-	-	-	17,0	-	-
62,5AA/UAR50/Cicha	Cicha	12,5	DFH1IR	2xUAR50	600	opcja	-	-	5000	-	-	-	20,0	-	●
62,5AA/UAR50/Twarda	Twarda	12,5	DEFH1IR	2xUAR50	600	opcja	-	-	5000	-	-	-	20,0	-	●
62,5AA/UAR50/Hydro	Hydro	12,5	GMFH1I	2xUAR50	600	opcja	-	-	5000	-	-	-	18,0	-	●
65AA/UAR50/Ogień+	Ogień Plus	15,0	DF	2xUAR50	600	opcja	-	-	5000	-	-	-	21,0	-	-
65AA/UAR50/Twarda	Twarda	15,0	DEFH1IR	2xUAR50	600	opcja	-	-	5000	-	-	-	23,0	-	●
65AA/UAR50/Hydro	Hydro	15,0	GMFH1I	2xUAR50	600	opcja	-	-	5000	-	-	-	21,0	-	●

¹⁾ Maksymalna wysokość według opinii technicznej ITB 1060/12/R33NK.

²⁾ Klasyfikacja ogniowa LBO-073-KZ/22.

³⁾ W pomieszczeniach o wilgotności względnej powietrza do 85% w sekcjach narożnych na intensywne działanie wody zaleca się stosowanie płyt gipsowych z włóknami Nida Hydro (płaszczyzny poziome i pionowe w okolicach wanny, prysznic itp.)

ZUŻYCIE MATERIAŁÓW NA 1M² OBUDOWY PIONÓW INSTALACYJNYCH W SYSTEMIE NIDA SZACHT

Nazwa materiału	J.m.	Typ systemu Nida Szacht										
		62,5AA/UAR50/Expert	62,5AA/UAR50/Woda	62,5AA/UAR50/Ogień+	62,5AA/UAR50/WodaOgień+	62,5AA/UAR50/Cicha	62,5AA/UAR50/Twarda	62,5AA/UAR50/Hydro	65AA/UAR50/Ogień+	65AA/UAR50/Twarda	65AA/UAR50/Hydro	
		Zużycie materiału na 1m ²										
Płyta Nida Expert 12,5 mm	m ²	1,0	-	-	-	-	-	-	-	-	-	
Płyta Nida Woda 12,5 mm	m ²	-	1,0	-	-	-	-	-	-	-		
Płyta Nida Ogień Plus 12,5 mm	m ²	-	-	1,0	-	-	-	-	-	-		
Płyta Nida Woda Ogień Plus 12,5 mm	m ²	-	-	-	1,0	-	-	-	-	-		
Płyta Nida Cicha 12,5 mm	m ²	-	-	-	-	1,0	-	-	-	-		
Płyta Nida Twarda 12,5 mm	m ²	-	-	-	-	-	1,0	-	-	-		
Płyta Nida Hydro 12,5 mm	m ²	-	-	-	-	-	-	1,0	-	-		
Płyta Nida Ogień Plus 15,0 mm	m ²	-	-	-	-	-	-	-	1,0	-		
Płyta Nida Twarda 15,0 mm	m ²	-	-	-	-	-	-	-	-	1,0		
Płyta Nida Hydro 15,0 mm	m ²	-	-	-	-	-	-	-	-	1,0		
Profil ościeżnicowy Nida UAR50	mb	3,6	3,6	3,6	3,6	3,6	3,6	3,6	3,6	3,6		
Profil Nida U50	mb	0,7	0,7	0,7	0,7	0,7	0,7	0,7	0,7	0,7		
Kątownik Nida do profilu UA50	szt.	1,0	1,0	1,0	1,0	1,0	1,0	1,0	1,0	1,0		
Śruba M8 typu FLAT HEAD z ząbkowaną nakrętką	szt.	8,0	8,0	8,0	8,0	8,0	8,0	8,0	8,0	8,0		
Element kotwiący ⁴⁾	szt.	0,9	0,9	0,9	0,9	0,9	0,9	0,9	0,9	0,9		
Wkręty do blachy 2 mm Nida 3,5x25 mm	szt.	12,0	12,0	12,0	12,0	-	-	-	12,0	-		
Wkręty do blachy 2 mm Nida Twarda 3,5x50 mm	szt.	-	-	-	-	12,0	12,0	-	-	12,0		
Wkręty do blachy 2 mm Nida Hydro C5 3,5x25 mm	szt.	-	-	-	-	-	-	12,0	-	12,0		
Taśma zbrojąca Nida	mb	1,4	1,4	1,4	1,4	1,4	1,4	1,4	1,4	1,4		
Taśma izolacji akustycznej Nida	mb	0,6	0,6	0,6	0,6	0,6	0,6	0,6	0,6	0,6		
Gips szpachlowy Nida Start	kg	0,3	0,3	0,3	0,3	0,3	-	-	0,3	-		
Gips szpachlowy Nida Finish	kg	0,1	0,1	0,1	0,1	0,1	-	-	0,1	-		
Gotowa masa szpachlowa Nida Hydromix ⁵⁾	kg	-	-	-	-	-	0,4	0,4	-	0,4		
Wełna mineralna ⁶⁾	m ²	1,0	1,0	1,0	1,0	1,0	1,0	1,0	1,0	1,0		

⁴⁾ Typ elementu kotwiącego dobierać indywidualnie pod względem typu podłoża oraz całkowitego ciężaru zabudowy.

⁵⁾ W przypadku płyt gipsowo-włónowych z włóknami Nida Twarda alternatywnie stosować gips szpachlowy Nida Max.

⁶⁾ Zastosowanie wg wymagań.

Normy zużycia nie uwzględniają strat materiałowych.

nida SzachtKlasa odporności ogniowej:
(R)EI30
(R)EI60Maksymalna izolacyjność akustyczna:
nie dotyczyMaksymalna wysokość zabudowy:
5310 mmCiężar 1m² zabudowy:
23,0-38,0 kgNumer dokumentu związanego:
Klasyfikacja OgniowaKlasyfikacja ogniowa:
LBO-073-KZ/22

SYSTEMY:

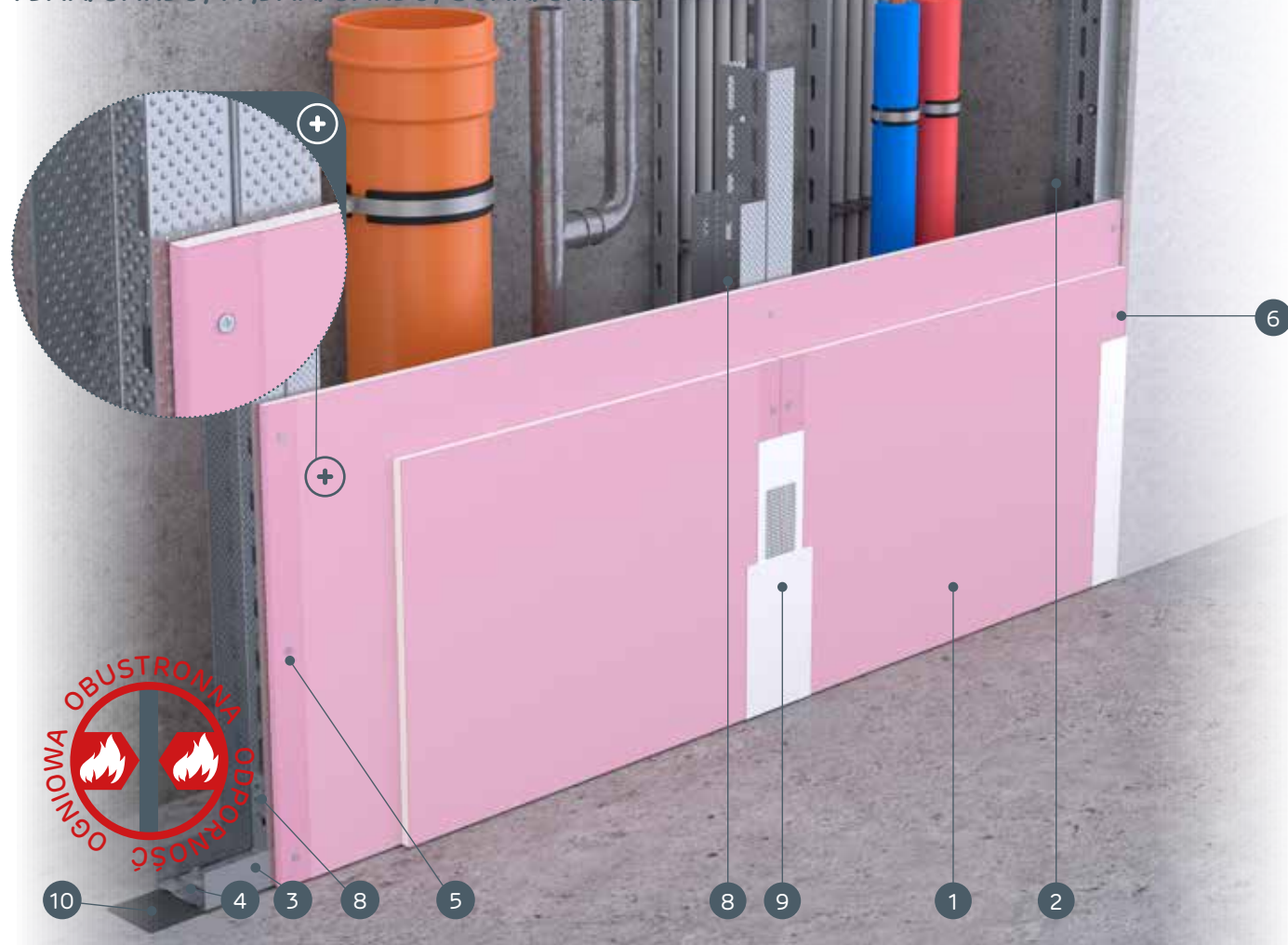
75AA/UAR50; 77,5AA/UAR50; 80AA/UAR50

MATERIAŁY:

1. Płyta gipsowo-kartonowa Nida
2. Profil Nida UAR50
3. Profil Nida U50
4. Element kotwiący
5. Wkręty do blachy Nida 3,5 x 25 mm
6. Wkręty do blachy Nida 3,5 x 35 mm
7. Kątownik do profili UA 50
8. Śruba M8 typu FLAT HEAD z ząbkowaną nakrętką
9. Spoina pomiędzy płytami g-k wykonana z masy gipsowej Nida z taśmą zbrojącą Nida
10. Taśma uszczelniająca do izolacji akustycznej Nida
11. Wykończenie masą gipsową Nida

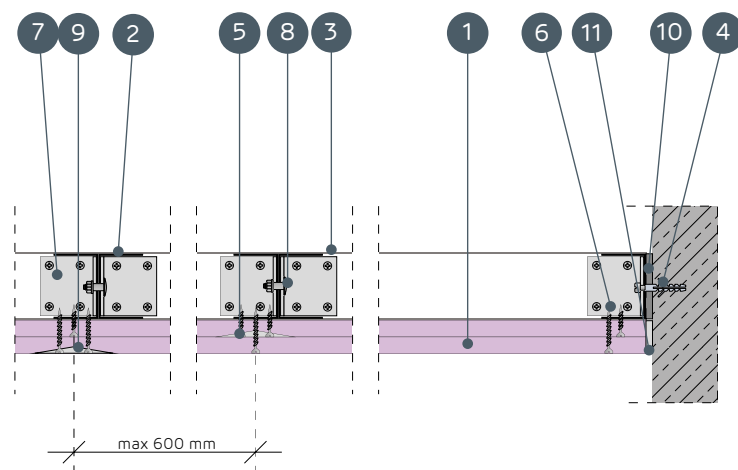
**SYSTEMY OBUDOWY PIONÓW INSTALACYJNYCH NA NA ZDWOJONEJ KONSTRUKCJI NOŚNEJ NIDA UAR50**

PARAMETRY TECHNICZNE

Nazwa systemu Nida Szacht	Pozycje płytami gipsowymi			Konstrukcja nośna		Materiał izolacyjny			Maksymalna wysokość ¹⁾	Izolacyjność akustyczna			Ciężar zabudowy 1m ²	Klasa odporności ogniowej ²⁾	System specjalny	
	Nida	Grubość [mm]	Oznaczenie wg normy	Typ profilu Nida	Rozstaw osiowy profili Nida [mm]	W zakresie izolacyjności akustycznej				[mm]	Rw [dB]	Ra1 [dB]				Ra2 [dB]
						Wełna mineralna	Grubość [mm]	Gęstość [kg/m ³]								
75AA/UAR50/Expert	Expert	2x12,5	A	2xUAR50	600	opcja	-	-	5310	-	-	-	23,0	-	-	
75AA/UAR50/Woda ³⁾	Woda	2x12,5	H2	2xUAR50	600	opcja	-	-	5310	-	-	-	23,0	-	-	
75AA/UAR50/OgieńTypF	Ogień Typ F	2x12,5	F	2xUAR50	600	opcja	-	-	5310	-	-	-	25,0	(R)EI30	-	
75AA/UAR50/Ogień+	Ogień Plus	2x12,5	DF	2xUAR50	600	opcja	-	-	5310	-	-	-	27,0	(R)EI30	-	
75AA/UAR50/WodaOgień+	Woda Ogień Plus	2x12,5	DFH2	2xUAR50	600	opcja	-	-	5310	-	-	-	27,0	(R)EI30	-	
75AA/UAR50/Cicha	Cicha	2x12,5	DFH1IR	2xUAR50	600	opcja	-	-	5310	-	-	-	33,0	(R)EI30	●	
75AA/UAR50/Twarda	Twarda	2x12,5	DEFH1IR	2xUAR50	600	opcja	-	-	5310	-	-	-	33,0	(R)EI30	●	
75AA/UAR50/Hydro	Hydro	2x12,5	GMFH1I	2xUAR50	600	opcja	-	-	5310	-	-	-	29,0	(R)EI30	●	
77,5AA/UAR50/Ogień+ ⁴⁾	Ogień Plus	1x12,5+1x15,0	DF	2xUAR50	600	opcja	-	-	5310	-	-	-	31,0	(R)EI60	-	
80AA/UAR50/Ogień+	Ogień Plus	2x15,0	DF	2xUAR50	600	opcja	-	-	5310	-	-	-	34,0	(R)EI60	-	
80AA/UAR50/Twarda	Twarda	2x15,0	DEFH1IR	2xUAR50	600	opcja	-	-	5310	-	-	-	38,0	(R)EI60	●	
80AA/UAR50/Hydro	Hydro	2x15,0	GMFH1I	2xUAR50	600	opcja	-	-	5310	-	-	-	34,0	(R)EI60	●	

¹⁾ Maksymalna wysokość według opinii technicznej ITB 1060/12/R33NK.²⁾ Klasyfikacja ogniowa LBO-073-KZ/22.³⁾ W pomieszczeniach o wilgotności względnej powietrza do 85% w sekcjach narażonych na intensywne działanie wody zaleca się stosowanie płyt gipsowych z włóknami Nida Hydro (płaszczyzny poziome i pionowe w okolicach wanny, prysznic itp.)⁴⁾ W systemie w klasie odporności ogniowej (R)EI60 w konfiguracji 1x12,5 mm + 1x15,0 mm możliwość zamiany płyty Nida Ogień Plus typ DF tylko na płytę Nida Woda Ogień Plus typ DFH2.ZUŻYCIE MATERIAŁÓW NA 1M² OBUDOWY PIONÓW INSTALACYJNYCH W SYSTEMIE NIDA SZACHT

Nazwa materiału	J.m.	Typ systemu Nida Szacht											
		75AA/UAR50/Expert	75AA/UAR50/Woda	75AA/UAR50/OgieńTypF	75AA/UAR50/Ogień+	75AA/UAR50/WodaOgień+	75AA/UAR50/Cicha	75AA/UAR50/Twarda	75AA/UAR50/Hydro	77,5AA/UAR50/Ogień+	80AA/UAR50/Ogień+	80AA/UAR50/Twarda	80AA/UAR50/Hydro
Zużycie materiału na 1m ²													
Płyta Nida Expert 12,5 mm	m ²	2,0	-	-	-	-	-	-	-	-	-	-	-
Płyta Nida Woda 12,5 mm	m ²	-	2,0	-	-	-	-	-	-	-	-	-	-
Płyta Nida Ogień Typ F 12,5 mm	m ²	-	-	2,0	-	-	-	-	-	-	-	-	-
Płyta Nida Ogień Plus 12,5 mm	m ²	-	-	-	2,0	-	-	-	1,0	-	-	-	-
Płyta Nida Woda Ogień Plus 12,5 mm	m ²	-	-	-	-	2,0	-	-	-	-	-	-	-
Płyta Nida Cicha 12,5 mm	m ²	-	-	-	-	-	2,0	-	-	-	-	-	-
Płyta Nida Twarda 12,5 mm	m ²	-	-	-	-	-	-	2,0	-	-	-	-	-
Płyta Nida Hydro 12,5 mm	m ²	-	-	-	-	-	-	-	2,0	-	-	-	-
Płyta Nida Ogień Plus 15,0 mm	m ²	-	-	-	-	-	-	-	1,0	2,0	-	-	-
Płyta Nida Twarda 15,0 mm	m ²	-	-	-	-	-	-	-	-	-	2,0	-	-
Płyta Nida Hydro 15,0 mm	m ²	-	-	-	-	-	-	-	-	-	-	2,0	-
Profil ościeżnicowy Nida UAR50	mb	3,6	3,6	3,6	3,6	3,6	3,6	3,6	3,6	3,6	3,6	3,6	3,6
Profil Nida U50	mb	0,7	0,7	0,7	0,7	0,7	0,7	0,7	0,7	0,7	0,7	0,7	0,7
Kątownik Nida do profilu UA50	szt.	1,0	1,0	1,0	1,0	1,0	1,0	1,0	1,0	1,0	1,0	1,0	1,0
Śruba M8 typu FLAT HEAD z ząbkowaną nakrętką	szt.	8,0	8,0	8,0	8,0	8,0	8,0	8,0	8,0	8,0	8,0	8,0	8,0
Element kotwiący ⁵⁾	szt.	0,9	0,9	0,9	0,9	0,9	0,9	0,9	0,9	0,9	0,9	0,9	0,9
Wkręty do blachy 2 mm Nida 3,5x25 mm	szt.	4,0	4,0	4,0	4,0	4,0	-	-	4,0	4,0	-	-	-
Wkręty do blachy 2 mm Nida 3,5x35 mm	szt.	12,0	12,0	12,0	12,0	12,0	-	-	-	-	-	-	-
Wkręty do blachy 2 mm Nida 3,5x45 mm	szt.	-	-	-	-	-	-	-	-	-	12,0	12,0	-
Wkręty do blachy 2 mm Nida Twarda 3,5x50 mm	szt.	-	-	-	-	-	-	16,0	16,0	-	-	-	16,0
Wkręty do blachy 2 mm Nida Hydro C5 3,5x25 mm	szt.	-	-	-	-	-	-	-	4,0	-	-	-	4,0
Wkręty do blachy 2 mm Nida Hydro C5 3,5x41 mm	szt.	-	-	-	-	-	-	-	-	12,0	-	-	12,0
Taśma zbrojąca Nida	mb	1,4	1,4	1,4	1,4	1,4	1,4	1,4	1,4	1,4	1,4	1,4	1,4
Taśma izolacji akustycznej Nida	mb	0,6	0,6	0,6	0,6	0,6	0,6	0,6	0,6	0,6	0,6	0,6	0,6
Gips szpachlowy Nida Start	kg	0,6	0,6	0,6	0,6	0,6	0,6	-	-	0,6	0,6	-	-
Gips szpachlowy Nida Finish	kg	0,1	0,1	0,1	0,1	0,1	0,1	-	-	0,1	0,1	-	-
Gotowa masa szpachlowa Nida Hydromix ⁶⁾	kg	-	-	-	-	-	-	0,7	0,7	-	-	0,7	0,7
Wełna mineralna ⁷⁾	m ²	1,0	1,0	1,0	1,0	1,0	1,0	1,0	1,0	1,0	1,0	1,0	1,0

⁵⁾ Typ elementu kotwiącego dobiera indywidualnie pod względem typu podłoża oraz całkowitego ciężaru zabudowy.⁶⁾ W przypadku płyt gipsowo-wiórowych z włóknami Nida Twarda alternatywnie stosować gips szpachlowy Nida Max.⁷⁾ Zastosowanie wg wymagań.

Normy zużycia nie uwzględniają strat materiałowych.

nida Szacht

Klasa odporności ogniowej:
(R)EI60
(R)EI120Maksymalna izolacyjność akustyczna:
nie dotyczyMaksymalna wysokość zabudowy:
5310 mmCiężar 1m² zabudowy:
38,0-48,0 kgNumer dokumentu związanego:
Klasyfikacja OgniowaKlasyfikacja ogniowa:
LBO-073-KZ/22

SYSTEMY:

87,5AA/UAR50; 95AAUAR50

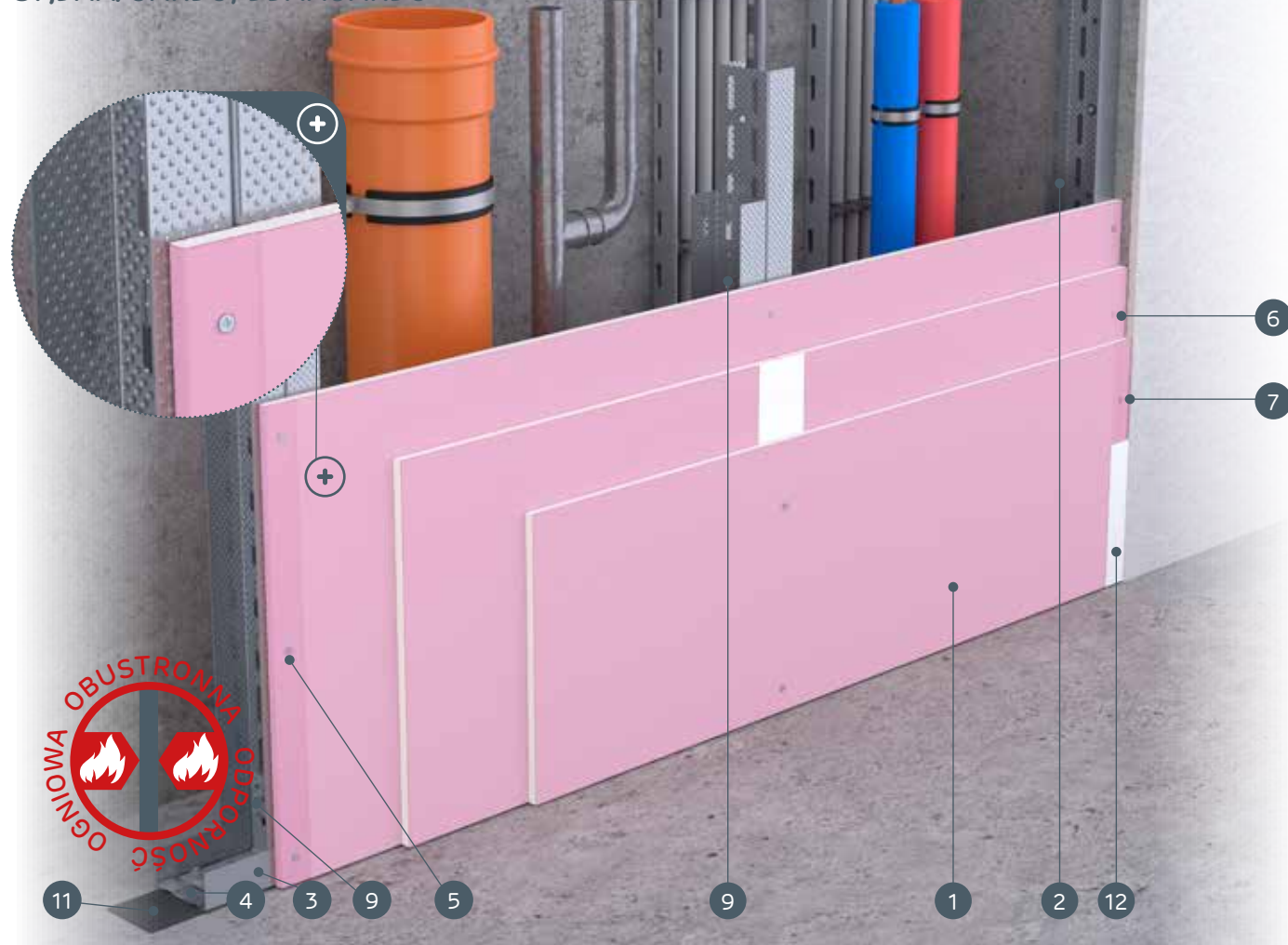

MATERIAŁY:

1. Płyta gipsowo-kartonowa Nida
2. Profil Nida UAR50
3. Profil Nida U50
4. Element kotwiący
5. Wkręty do blachy Nida 3,5 x 25 mm
6. Wkręty do blachy Nida 3,5 x 35 mm
7. Wkręty do blachy Nida 3,5 x 55 mm
8. Kątownik do profili UA 50
9. Śruba M8 typu FLAT HEAD z ząbkowaną nakrętką
10. Spoina pomiędzy płytami g-k wykonana z masy gipsowej Nida z taśmą zbrojącą Nida
11. Taśma uszczelniająca do izolacji akustycznej Nida
12. Wykończenie masą gipsową Nida

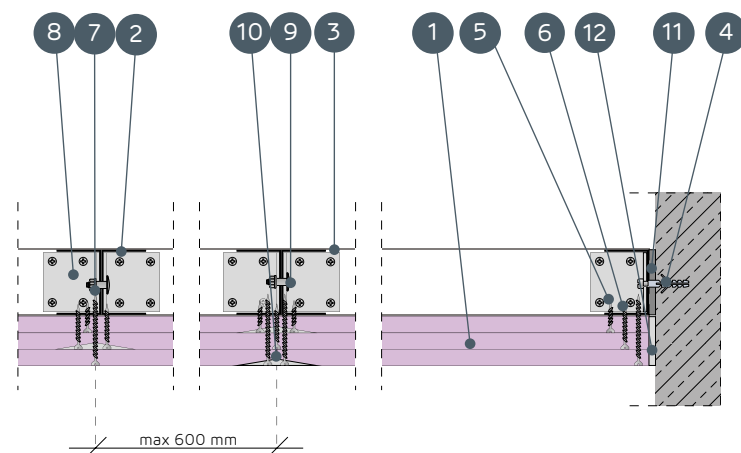

SYSTEMY OBUDOWY PIONÓW INSTALACYJNYCH NA NA ZDWOJONEJ KONSTRUKCJI NOŚNEJ NIDA UAR50

PARAMETRY TECHNICZNE

Nazwa systemu Nida Szacht	Poszycie płytami gipsowymi			Konstrukcja nośna		Materiał izolacyjny			Maksymalna wysokość ¹⁾	Izolacyjność akustyczna			Ciężar zabudowy 1m ²	Klasa odporności ogniowej ²⁾	System specjalny
	Nida	Grubość [mm]	Oznaczenie wg normy	Typ profilu Nida	Rozstaw osiowy profili Nida [mm]	W zakresie izolacyjności akustycznej				Rw [dB]	Ra1 [dB]	Ra2 [dB]			
						Wełna mineralna	Grubość [mm]	Gęstość [kg/m ³]							
87,5AA/UAR50/Ogień+	Ogień Plus	3x12,5	DF	2xUAR50	600	opcja	-	-	5310	-	-	-	38,0	(R)EI60	-
87,5AA/UAR50/WodaOgień+	Woda Ogień Plus	3x12,5	DFH2	2xUAR50	600	opcja	-	-	5310	-	-	-	38,0	(R)EI60	-
87,5AA/UAR50/Cicha	Cicha	3x12,5	DFH1IR	2xUAR50	600	opcja	-	-	5310	-	-	-	46,0	(R)EI60	●
87,5AA/UAR50/Twarda	Twarda	3x12,5	DEFH1IR	2xUAR50	600	opcja	-	-	5310	-	-	-	46,0	(R)EI60	●
87,5AA/UAR50/Hydro	Hydro	3x12,5	GMFH1I	2xUAR50	600	opcja	-	-	5310	-	-	-	40,0	(R)EI60	●
95AA/UAR50/Ogień+ ³⁾	Ogień Plus	3x15,0	DF	2xUAR50	600	opcja	-	-	5310	-	-	-	48,0	(R)EI120	-
95AA/UAR50/WodaOgień+ ³⁾	Woda Ogień Plus	3x15,0	DFH2	2xUAR50	600	opcja	-	-	5310	-	-	-	48,0	(R)EI120	-

¹⁾ Maksymalna wysokość według opinii technicznej ITB 1060/12/R33NK.²⁾ Klasyfikacja ogniowa LBO-073-KZ/22.³⁾ W systemach w klasie odporności ogniowej (R)EI120 w konfiguracji 3x15,0 mm brak możliwości zamiany płyt.ZUŻYCIE MATERIAŁÓW NA 1M² OBUDOWY PIONÓW INSTALACYJNYCH W SYSTEMIE NIDA SZACHT

Nazwa materiału	J.m.	Typ systemu Nida Szacht						
		87,5AA/UAR50/Ogień+	87,5AA/UAR50/WodaOgień+	87,5AA/UAR50/Cicha	87,5AA/UAR50/Twarda	87,5AA/UAR50/Hydro	95AA/UAR50/Ogień+	95AA/UAR50/WodaOgień+
		Zużycie materiału na 1m ²						
Płyta Nida Ogień Plus 12,5 mm	m ²	3,0	-	-	-	-	-	-
Płyta Nida Woda Ogień Plus 12,5 mm	m ²	-	3,0	-	-	-	-	-
Płyta Nida Cicha 12,5 mm	m ²	-	-	3,0	-	-	-	-
Płyta Nida Twarda 12,5 mm	m ²	-	-	-	3,0	-	-	-
Płyta Nida Hydro 12,5 mm	m ²	-	-	-	-	3,0	-	-
Płyta Nida Ogień Plus 15,0 mm	m ²	-	-	-	-	-	3,0	-
Płyta Nida Woda Ogień Plus 15,0 mm	m ²	-	-	-	-	-	-	3,0
Profil ościeżnicowy Nida UAR50	mb	3,6	3,6	3,6	3,6	3,6	3,6	3,6
Profil Nida U50	mb	0,7	0,7	0,7	0,7	0,7	0,7	0,7
Kątownik Nida do profilu UA50	szt.	1,0	1,0	1,0	1,0	1,0	1,0	1,0
Śruba M8 typu FLAT HEAD z ząbkowaną nakrętką	szt.	8,0	8,0	8,0	8,0	8,0	8,0	8,0
Element kotwiący ⁴⁾	szt.	0,9	0,9	0,9	0,9	0,9	0,9	0,9
Wkręty do blachy 2 mm Nida 3,5x25 mm	szt.	4,0	4,0	-	-	-	4,0	4,0
Wkręty do blachy 2 mm Nida 3,5x35 mm	szt.	4,0	4,0	-	-	-	-	-
Wkręty do blachy 2 mm Nida 3,5x45 mm	szt.	-	-	-	-	-	4,0	4,0
Wkręty do blachy 2 mm Nida 3,5x55 mm	szt.	12,0	12,0	-	-	-	-	-
Wkręty do blachy 2 mm Nida 4,2x70 mm	szt.	-	-	-	-	-	12,0	12,0
Wkręty do blachy 2 mm Nida Twarda 3,5x50 mm	szt.	-	-	8,0	8,0	-	-	-
Wkręty do blachy 2 mm Nida Twarda 4,2x65 mm	szt.	-	-	12,0	12,0	-	-	-
Wkręty do blachy 2 mm Nida Hydro C5 3,5x25 mm	szt.	-	-	-	-	4,0	-	-
Wkręty do blachy 2 mm Nida Hydro C5 3,5x41 mm	szt.	-	-	-	-	4,0	-	-
Wkręty do blachy 2 mm Nida Hydro C5 3,5x55 mm	szt.	-	-	-	-	12,0	-	-
Taśma zbrojąca Nida	mb	1,4	1,4	1,4	1,4	1,4	1,4	1,4
Taśma izolacji akustycznej Nida	mb	0,6	0,6	0,6	0,6	0,6	0,6	0,6
Gips szpachlowy Nida Start	kg	0,9	0,9	0,9	-	-	0,9	0,9
Gips szpachlowy Nida Finish	kg	0,1	0,1	0,1	-	-	0,1	0,1
Gotowa masa szpachlowa Nida Hydromix ⁵⁾	kg	-	-	-	1,0	1,0	-	-
Wełna mineralna ⁶⁾	m ²	1,0	1,0	1,0	1,0	1,0	1,0	1,0

⁴⁾ Typ elementu kotwiącego dobrać indywidualnie pod względem typu podłoża oraz całkowitego ciężaru zabudowy.⁵⁾ W przypadku płyt gipsowo-włónowych z włóknami Nida Twarda alternatywnie stosować gips szpachlowy Nida Max.⁶⁾ Zastosowanie wg wymagań.

Normy zużycia nie uwzględniają strat materiałowych.

nida Szacht

Klasa odporności ogniowej:
(R)EI90
(R)EI120Maksymalna izolacyjność akustyczna:
nie dotyczyMaksymalna wysokość zabudowy:
5310 mmCiężar 1m² zabudowy:
48,0-69,0 kgNumer dokumentu związanego:
Klasyfikacja OgniowaKlasyfikacja ogniowa:
LBO-073-KZ/22

SYSTEMY:

100AA/UAR50; 105AA/UAR50; 110AA/UAR50

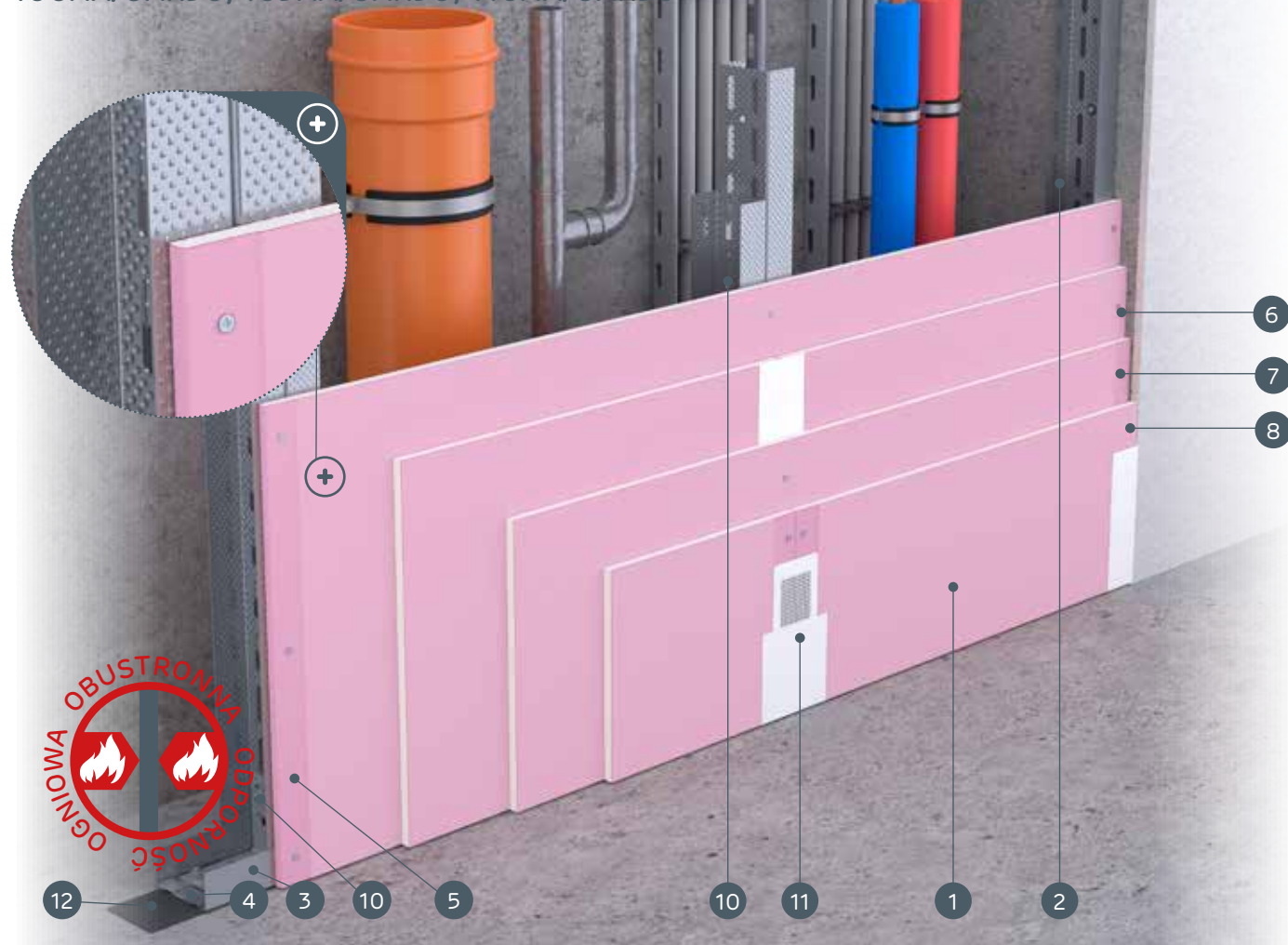

MATERIAŁY:

1. Płyta gipsowo-kartonowa Nida
2. Profil Nida UAR50
3. Profil Nida U50
4. Element kotwiący
5. Wkręty do blachy Nida 3,5 x 25 mm
6. Wkręty do blachy Nida 3,5 x 35 mm
7. Wkręty do blachy Nida 3,5 x 55 mm
8. Wkręty do blachy Nida 4,2 x 70 mm
9. Kątownik do profili UA 50
10. Śruba M8 typu FLAT HEAD z ząbkowaną nakrętką
11. Spoina pomiędzy płytami g-k wykonana z masy gipsowej Nida z taśmą zbrojącą Nida
12. Taśma uszczelniająca do izolacji akustycznej Nida
13. Wykończenie masą gipsową Nida

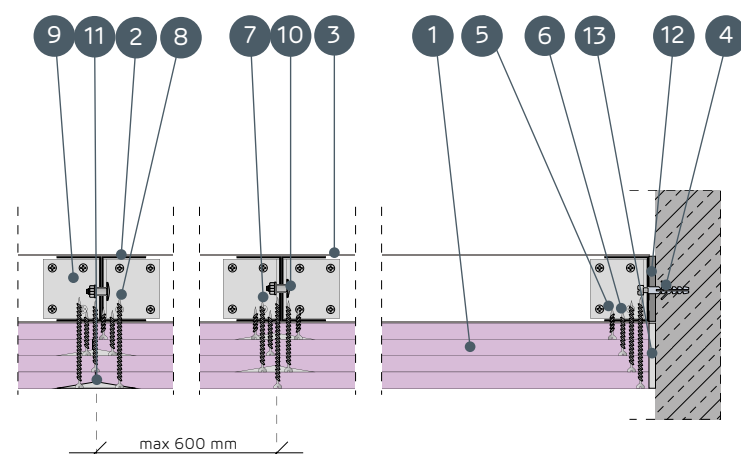

SYSTEMY OBUDOWY PIONÓW INSTALACYJNYCH NA NA ZDWOJONEJ KONSTRUKCJI NOŚNEJ NIDA UAR50

PARAMETRY TECHNICZNE

Nazwa systemu Nida Szacht	Poszycie płytami gipsowymi			Konstrukcja nośna		Materiał izolacyjny			Maksymalna wysokość ¹⁾	Izolacyjność akustyczna			Ciężar zabudowy 1m ²	Klasa odporności ogniowej ²⁾	System specjalny
				Typ profilu Nida	Rozstaw osiowy profilu Nida [mm]	W zakresie izolacyjności akustycznej				Rw [dB]	Ra1 [dB]	Ra2 [dB]			
	Nida	Grubość [mm]	Oznaczenie wg normy			Włna mineralna	Grubość [mm]	Gęstość [kg/m ³]							
100AA/UAR50/Ogień+	Ogień Plus	4x12,5	DF	2xUAR50	600	opcja	-	-	5310	-	-	-	48,0	(R)EI90	-
100AA/UAR50/WodaOgień+	Woda Ogień Plus	4x12,5	DFH2	2xUAR50	600	opcja	-	-	5310	-	-	-	48,0	(R)EI90	-
100AA/UAR50/Cicha	Cicha	4x12,5	DFH1IR	2xUAR50	600	opcja	-	-	5310	-	-	-	59,0	(R)EI90	●
100AA/UAR50/Twarda	Twarda	4x12,5	DEFH1IR	2xUAR50	600	opcja	-	-	5310	-	-	-	59,0	(R)EI90	●
100AA/UAR50/Hydro	Hydro	4x12,5	GMFH1I	2xUAR50	600	opcja	-	-	5310	-	-	-	51,0	(R)EI90	●
105AA/UAR50/Ogień+	Ogień Plus	2x12,5+2x15,0	DF	2xUAR50	600	opcja	-	-	5310	-	-	-	55,0	(R)EI120	-
110AA/UAR50/Ogień+	Ogień Plus	4x15,0	DF	2xUAR50	600	opcja	-	-	5310	-	-	-	62,0	(R)EI120	-
110AA/UAR50/Twarda	Twarda	4x15,0	DEFH1IR	2xUAR50	600	opcja	-	-	5310	-	-	-	69,0	(R)EI120	●
110AA/UAR50/Hydro	Hydro	4x15,0	GMFH1I	2xUAR50	600	opcja	-	-	5310	-	-	-	62,0	(R)EI120	●

¹⁾ Maksymalna wysokość według opinii technicznej ITB 1060/12/R33NK.²⁾ Klasyfikacja ogniowa LBO-073-KZ/22.ZUŻYCIE MATERIAŁÓW NA 1M² OBUDOWY PIONÓW INSTALACYJNYCH W SYSTEMIE NIDA SZACHT

Nazwa materiału	J.m.	Typ systemu Nida Szacht									
		100AA/UAR50/Ogień+	100AA/UAR50/WodaOgień+	100AA/UAR50/Cicha	100AA/UAR50/Twarda	100AA/UAR50/Hydro	105AA/UAR50/Ogień+	110AA/UAR50/Ogień+	110AA/UAR50/Twarda	110AA/UAR50/Hydro	
Zużycie materiału na 1m ²											
Płyta Nida Ogień Plus 12,5 mm	m ²	4,0	-	-	-	-	2,0	-	-	-	-
Płyta Nida Woda Ogień Plus 12,5 mm	m ²	-	4,0	-	-	-	-	-	-	-	-
Płyta Nida Cicha 12,5 mm	m ²	-	-	4,0	-	-	-	-	-	-	-
Płyta Nida Twarda 12,5 mm	m ²	-	-	-	4,0	-	-	-	-	-	-
Płyta Nida Hydro 12,5 mm	m ²	-	-	-	-	4,0	-	-	-	-	-
Płyta Nida Ogień Plus 15,0 mm	m ²	-	-	-	-	-	2,0	4,0	-	-	-
Płyta Nida Twarda 15,0 mm	m ²	-	-	-	-	-	-	-	4,0	-	-
Płyta Nida Hydro 15,0 mm	m ²	-	-	-	-	-	-	-	-	4,0	-
Profil ościeżnicowy Nida UAR50	mb	3,6	3,6	3,6	3,6	3,6	3,6	3,6	3,6	3,6	3,6
Profil Nida U50	mb	0,7	0,7	0,7	0,7	0,7	0,7	0,7	0,7	0,7	0,7
Kątownik Nida do profilu UA50	szt.	1,0	1,0	1,0	1,0	1,0	1,0	1,0	1,0	1,0	1,0
Śruba M8 typu FLAT HEAD z ząbkowaną nakrętką	szt.	8,0	8,0	8,0	8,0	8,0	8,0	8,0	8,0	8,0	8,0
Element kotwiący ³⁾	szt.	0,9	0,9	0,9	0,9	0,9	0,9	0,9	0,9	0,9	0,9
Wkręty do blachy 2 mm Nida 3,5x25 mm	szt.	4,0	4,0	-	-	-	4,0	4,0	-	-	-
Wkręty do blachy 2 mm Nida 3,5x35 mm	szt.	4,0	4,0	-	-	-	-	-	-	-	-
Wkręty do blachy 2 mm Nida 3,5x45 mm	szt.	-	-	-	-	-	4,0	4,0	-	-	-
Wkręty do blachy 2 mm Nida 3,5x55 mm	szt.	4,0	4,0	-	-	-	4,0	4,0	-	-	-
Wkręty do blachy 2 mm Nida 4,2x70 mm	szt.	12,0	12,0	-	-	-	12,0	12,0	-	-	-
Wkręty do blachy 2 mm Nida Twarda 3,5x50 mm	szt.	-	-	8,0	8,0	-	-	-	8,0	-	-
Wkręty do blachy 2 mm Nida Twarda 4,2x65 mm	szt.	-	-	4,0	4,0	-	-	-	4,0	-	-
Wkręty do blachy 2 mm Nida Twarda 4,2x75 mm	szt.	-	-	12,0	12,0	-	-	-	12,0	-	-
Wkręty do blachy 2 mm Nida Hydro C5 3,5x25 mm	szt.	-	-	-	-	4,0	-	-	-	4,0	-
Wkręty do blachy 2 mm Nida Hydro C5 3,5x41 mm	szt.	-	-	-	-	4,0	-	-	-	4,0	-
Wkręty do blachy 2 mm Nida Hydro C5 3,5x55 mm	szt.	-	-	-	-	4,0	-	-	-	4,0	-
Wkręty do blachy 2 mm Nida Hydro C5 4,2x70 mm	szt.	-	-	-	-	12,0	-	-	-	12,0	-
Taśma zbrojąca Nida	mb	1,4	1,4	1,4	1,4	1,4	1,4	1,4	1,4	1,4	1,4
Taśma izolacji akustycznej Nida	mb	0,6	0,6	0,6	0,6	0,6	0,6	0,6	0,6	0,6	0,6
Gips szpachlowy Nida Start	kg	1,2	1,2	1,2	-	-	1,2	1,2	-	-	-
Gips szpachlowy Nida Finish	kg	0,1	0,1	0,1	-	-	0,1	0,1	-	-	-
Gotowa masa szpachlowa Nida Hydromix ⁴⁾	kg	-	-	-	1,3	1,3	-	-	1,3	1,3	1,3
Włna mineralna ⁵⁾	m ²	1,0	1,0	1,0	1,0	1,0	1,0	1,0	1,0	1,0	1,0

³⁾ Typ elementu kotwiącego dobiera indywidualnie pod względem typu podłoża oraz całkowitego ciężaru zabudowy.⁴⁾ W przypadku płyt gipsowo-wióranych z włóknami Nida Twarda alternatywnie stosować gips szpachlowy Nida Max.⁵⁾ Zastosowanie wg wymagań.

Normy zużycia nie uwzględniają strat materiałowych.

nida Szacht



Klasa odporności ogniowej:
nie dotyczy



Maksymalna izolacyjność akustyczna:
nie dotyczy



Maksymalna wysokość zabudowy:
6590 mm



Ciężar 1m² zabudowy:
17,0-24,0 kg



Numer dokumentu związanego:
Klasyfikacja Ogniowa

Klasyfikacja ogniowa:
LBO-073-KZ/22

SYSTEMY:
87,5AA/UAR75; 90AA/UAR75

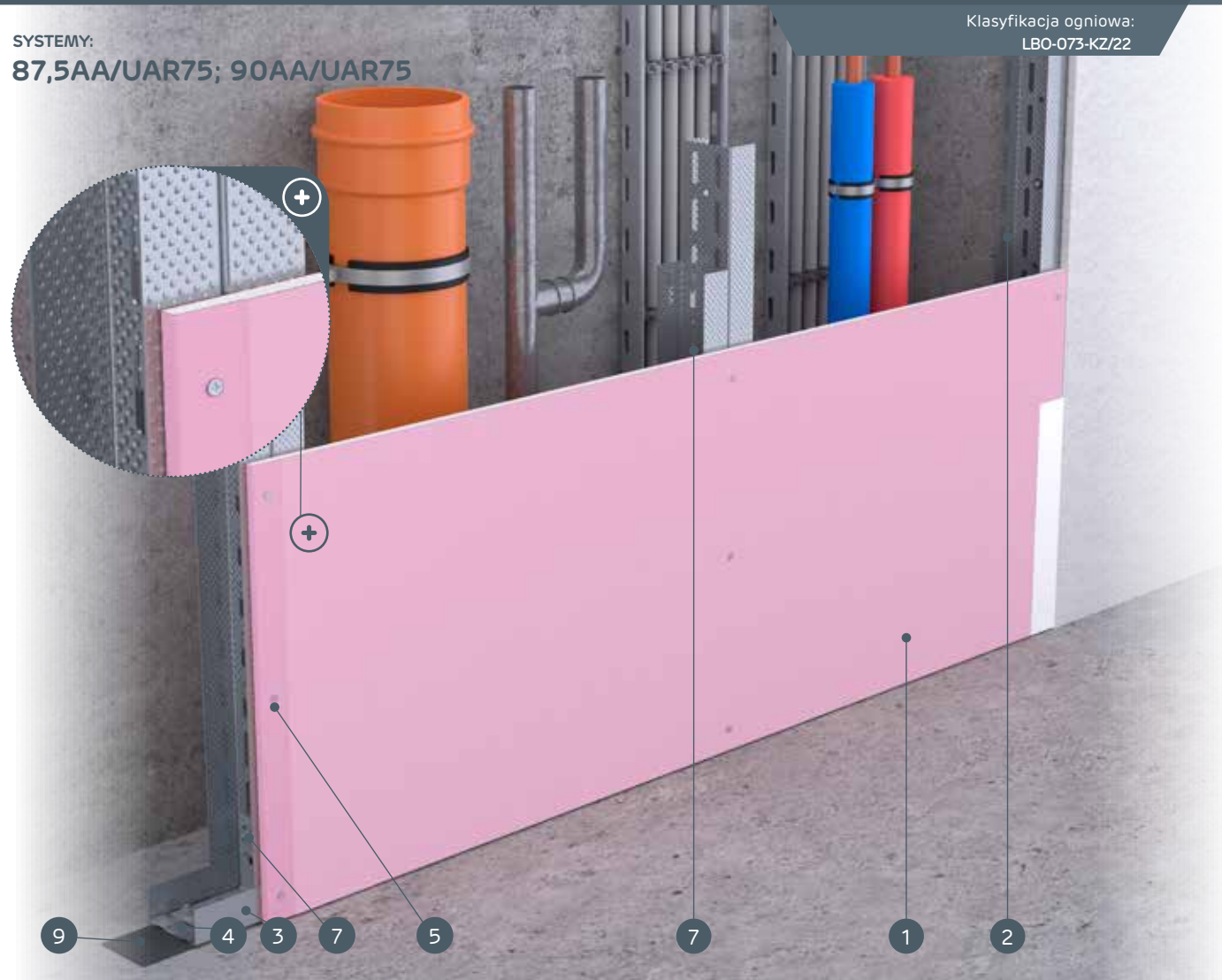

MATERIAŁY:

1. Płyta gipsowo-kartonowa Nida
2. Profil Nida UAR75
3. Profil Nida U75
4. Element kotwiący
5. Wkręty do blachy Nida 3,5 x 25 mm
6. Kątownik do profili UA 75
7. Śruba M8 typu FLAT HEAD z ząbkowaną nakrętką
8. Spoina pomiędzy płytami g-k wykonana z masy gipsowej Nida z taśmą zbrojącą Nida
9. Taśma uszczelniająca do izolacji akustycznej Nida
10. Wykończenie masą gipsową Nida

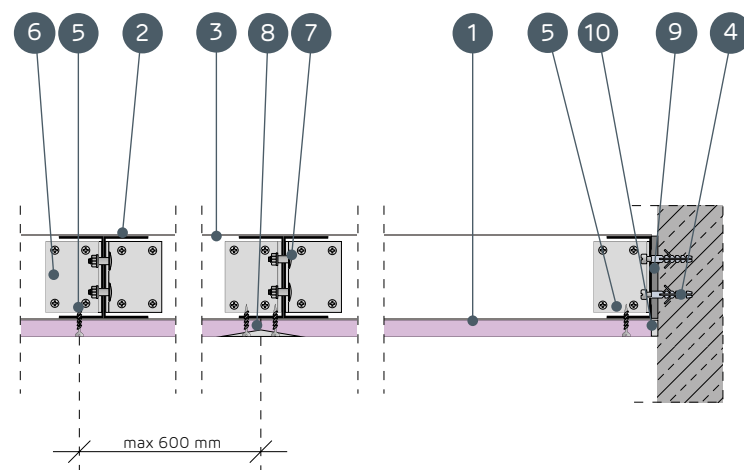

SYSTEMY OBUDOWY PIONÓW INSTALACYJNYCH NA ZDWOJONEJ KONSTRUKCJI NOŚNEJ NIDA UAR75

PARAMETRY TECHNICZNE

Nazwa systemu Nida Szacht	Poszycie płytami gipsowymi			Konstrukcja nośna	Materiał izolacyjny			Maksymalna wysokość ¹⁾	Izolacyjność akustyczna			Ciężar zabudowy 1m ²	Klasa odporności ogniowej ²⁾	System specjalny
	Nida	Grubość [mm]	Oznaczenie wg normy		Typ profilu Nida	Rozstaw osiowy profilu Nida [mm]	W zakresie izolacyjności akustycznej			[mm]	Rw [dB]			
				Wełna mineralna			Grubość [mm]	Gęstość [kg/m ³]						
87,5AA/UAR75/Expert	Expert	12,5	A	2xUAR75	600	opcja	-	6590	-	-	-	17,0	-	-
87,5AA/UAR75/Woda ³⁾	Woda	12,5	H2	2xUAR75	600	opcja	-	6590	-	-	-	17,0	-	-
87,5AA/UAR75/Ogień+	Ogień Plus	12,5	DF	2xUAR75	600	opcja	-	6590	-	-	-	19,0	-	-
87,5AA/UAR75/WodaOgień+	Woda Ogień Plus	12,5	DFH2	2xUAR75	600	opcja	-	6590	-	-	-	19,0	-	-
87,5AA/UAR75/Cicha	Cicha	12,5	DFH1R	2xUAR75	600	opcja	-	6590	-	-	-	21,0	-	●
87,5AA/UAR75/Twarda	Twarda	12,5	DEFH1R	2xUAR75	600	opcja	-	6590	-	-	-	21,0	-	●
87,5AA/UAR75/Hydro	Hydro	12,5	GMFH1I	2xUAR75	600	opcja	-	6590	-	-	-	19,0	-	●
90AA/UAR75/Ogień+	Ogień Plus	15,0	DF	2xUAR75	600	opcja	-	6590	-	-	-	22,0	-	-
90AA/UAR75/Twarda	Twarda	15,0	DEFH1R	2xUAR75	600	opcja	-	6590	-	-	-	24,0	-	●
90AA/UAR75/Hydro	Hydro	15,0	GMFH1I	2xUAR75	600	opcja	-	6590	-	-	-	22,0	-	●

¹⁾ Maksymalna wysokość według opinii technicznej ITB 1060/12/R33NK.

²⁾ Klasyfikacja ogniowa LBO-073-KZ/22.

³⁾ W pomieszczeniach o wilgotności względnej powietrza do 85% w sekcjach narożnych na intensywne działanie wody zaleca się stosowanie płyt gipsowych z włóknami Nida Hydro (płaszczyzny poziome i pionowe w okolicach wanny, prysznicz itp.)

ZUŻYCIЕ MATERIAŁÓW NA 1M² OBUDOWY PIONÓW INSTALACYJNYCH W SYSTEMIE NIDA SZACHT

Nazwa materiału	J.m.	Typ systemu Nida Szacht									
		87,5AA/UAR75/Expert	87,5AA/UAR75/Woda	87,5AA/UAR75/Ogień+	87,5AA/UAR75/WodaOgień+	87,5AA/UAR75/Cicha	87,5AA/UAR75/Twarda	87,5AA/UAR75/Hydro	90AA/UAR75/Ogień+	90AA/UAR75/Twarda	90AA/UAR75/Hydro
		Zużycie materiału na 1m ²									
Płyta Nida Expert 12,5 mm	m ²	1,0	-	-	-	-	-	-	-	-	-
Płyta Nida Woda 12,5 mm	m ²	-	1,0	-	-	-	-	-	-	-	
Płyta Nida Ogień Plus 12,5 mm	m ²	-	-	1,0	-	-	-	-	-	-	
Płyta Nida Woda Ogień Plus 12,5 mm	m ²	-	-	-	1,0	-	-	-	-	-	
Płyta Nida Cicha 12,5 mm	m ²	-	-	-	-	1,0	-	-	-	-	
Płyta Nida Twarda 12,5 mm	m ²	-	-	-	-	-	1,0	-	-	-	
Płyta Nida Hydro 12,5 mm	m ²	-	-	-	-	-	-	1,0	-	-	
Płyta Nida Ogień Plus 15,0 mm	m ²	-	-	-	-	-	-	-	1,0	-	
Płyta Nida Twarda 15,0 mm	m ²	-	-	-	-	-	-	-	-	1,0	
Płyta Nida Hydro 15,0 mm	m ²	-	-	-	-	-	-	-	-	1,0	
Profil ościeżnicowy Nida UAR75	mb	3,6	3,6	3,6	3,6	3,6	3,6	3,6	3,6	3,6	
Profil Nida U75	mb	0,7	0,7	0,7	0,7	0,7	0,7	0,7	0,7	0,7	
Kątownik Nida do profilu UA75	szt.	1,0	1,0	1,0	1,0	1,0	1,0	1,0	1,0	1,0	
Śruba M8 typu FLAT HEAD z ząbkowaną nakrętką	szt.	8,0	8,0	8,0	8,0	8,0	8,0	8,0	8,0	8,0	
Element kotwiący ⁴⁾	szt.	0,9	0,9	0,9	0,9	0,9	0,9	0,9	0,9	0,9	
Wkręty do blachy 2 mm Nida 3,5x25 mm	szt.	12,0	12,0	12,0	12,0	-	-	-	12,0	-	
Wkręty do blachy 2 mm Nida Twarda 3,5x50 mm	szt.	-	-	-	-	12,0	12,0	-	-	12,0	
Wkręty do blachy 2 mm Nida Hydro C5 3,5x25 mm	szt.	-	-	-	-	-	-	12,0	-	12,0	
Taśma zbrojąca Nida	mb	1,4	1,4	1,4	1,4	1,4	1,4	1,4	1,4	1,4	
Taśma izolacji akustycznej Nida	mb	0,6	0,6	0,6	0,6	0,6	0,6	0,6	0,6	0,6	
Gips szpachlowy Nida Start	kg	0,3	0,3	0,3	0,3	0,3	-	-	0,3	-	
Gips szpachlowy Nida Finish	kg	0,1	0,1	0,1	0,1	0,1	-	-	0,1	-	
Gotowa masa szpachlowa Nida Hydromix ⁵⁾	kg	-	-	-	-	-	0,4	0,4	-	0,4	
Wełna mineralna ⁶⁾	m ²	1,0	1,0	1,0	1,0	1,0	1,0	1,0	1,0	1,0	

⁴⁾ Typ elementu kotwiącego dobrać indywidualnie pod względem typu podłoża oraz całkowitego ciężaru zabudowy.

⁵⁾ W przypadku płyt gipsowo-włónowych z włóknami Nida Twarda alternatywnie stosować gips szpachlowy Nida Max.

⁶⁾ Zastosowanie wg wymagań.

Normy zużycia nie uwzględniają strat materiałowych.

nida SzachtKlasa
odporności
ogniowej:
(R)EI30
(R)EI60Maksymalna
izolacyjność
akustyczna:
nie dotyczyMaksymalna
wysokość
zabudowy:
6760 mmCiężar 1m²
zabudowy:
25,0-40,0 kgNumer
dokumentu
związanego:
**Klasyfikacja
Ogniowa**Klasyfikacja ogniowa:
LBO-073-KZ/22

SYSTEMY:

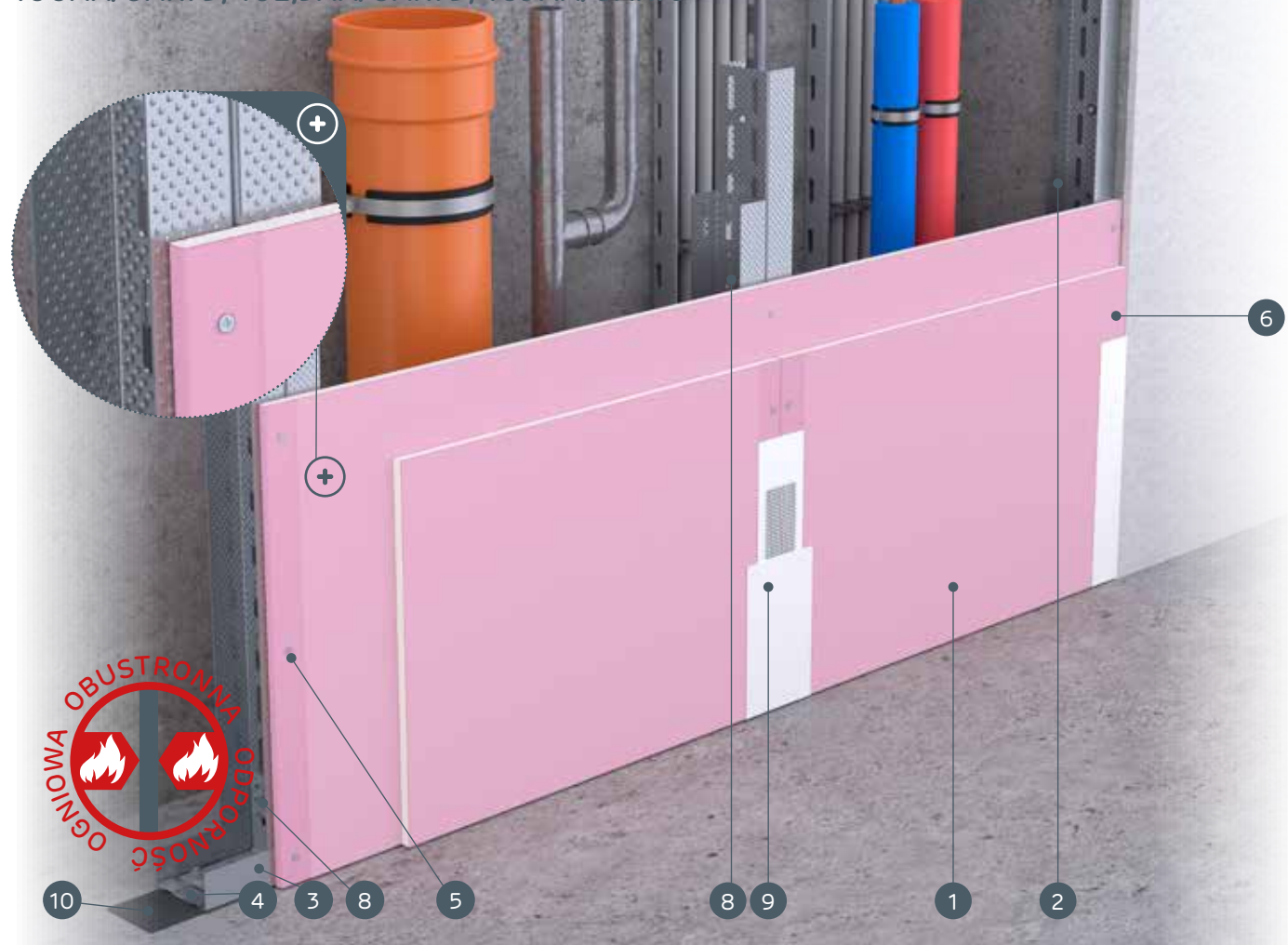
100AA/UAR75; 102,5AA/UAR75; 105AA/UAR75

MATERIAŁY:

1. Płyta gipsowo-kartonowa Nida
2. Profil Nida UAR75
3. Profil Nida U75
4. Element kotwiący
5. Wkręty do blachy Nida 3,5 x 25 mm
6. Wkręty do blachy Nida 3,5 x 35 mm
7. Kątownik do profili UA 75
8. Śruba M8 typu FLAT HEAD z ząbkowaną nakrętką
9. Spoina pomiędzy płytami g-k wykonana z masy gipsowej Nida z taśmą zbrojącą Nida
10. Taśma uszczelniająca do izolacji akustycznej Nida
11. Wykończenie masą gipsową Nida

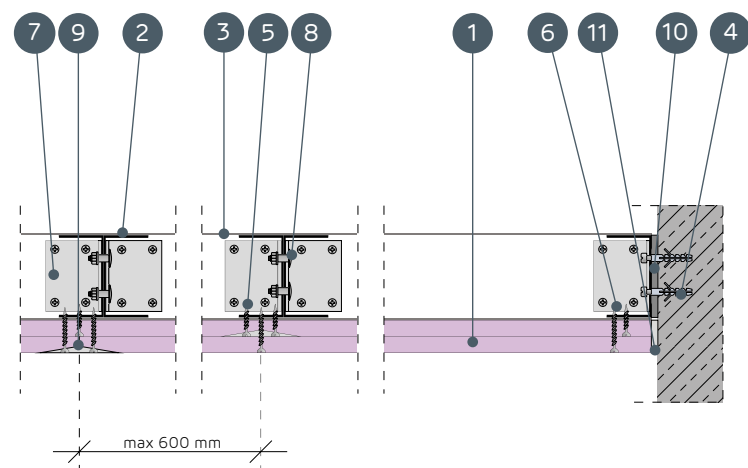
SYSTEMY OBUDOWY PIONÓW INSTALACYJNYCH NA ZDWOJONEJ
KONSTRUKCJI NOŚNEJ NIDA UAR75

PARAMETRY TECHNICZNE

Nazwa systemu Nida Szacht	Posycie płytami gipsowymi			Konstrukcja nośna		Materiał izolacyjny			Maksy- malna wy- sokość ¹⁾ [mm]	Izolacyjność akustyczna			Ciężar zabu- dowy 1m ² [kg]	Klasa odpor- ności ognio- wej ²⁾ [min]	Sys- tem spe- cjalny
	Nida	Grubość [mm]	Oznaczenie wg normy	Typ profilu Nida	Rozstaw osiowy profilu Nida [mm]	W zakresie izolacyjności akustycznej				Rw [dB]	Ra1 [dB]	Ra2 [dB]			
						Włna mine- ralna	Grubość [mm]	Gęstość [kg/m ³]							
100AA/UAR75/Expert	Expert	2x12,5	A	2xUAR75	600	opcja	-	-	6760	-	-	-	25,0	-	-
100AA/UAR75/Woda ³⁾	Woda	2x12,5	H2	2xUAR75	600	opcja	-	-	6760	-	-	-	25,0	-	-
100AA/UAR75/OgieńTypF	Ogień Typ F	2x12,5	F	2xUAR75	600	opcja	-	-	6500	-	-	-	26,0	(R)EI30	-
100AA/UAR75/Ogień+	Ogień Plus	2x12,5	DF	2xUAR75	600	opcja	-	-	6500	-	-	-	29,0	(R)EI30	-
100AA/UAR75/ WodaOgień+	Woda Ogień Plus	2x12,5	DFH2	2xUAR75	600	opcja	-	-	6500	-	-	-	29,0	(R)EI30	-
100AA/UAR75/Cicha	Cicha	2x12,5	DFH1IR	2xUAR75	600	opcja	-	-	6500	-	-	-	34,0	(R)EI30	●
100AA/UAR75/Twarda	Twarda	2x12,5	DEFH1IR	2xUAR75	600	opcja	-	-	6500	-	-	-	34,0	(R)EI30	●
100AA/UAR75/Hydro	Hydro	2x12,5	GMFH1I	2xUAR75	600	opcja	-	-	6500	-	-	-	31,0	(R)EI30	●
102,5AA/UAR75/Ogień+ ⁴⁾	Ogień Plus	1x12,5+1x15,0	DF	2xUAR75	600	opcja	-	-	6500	-	-	-	33,0	(R)EI60	-
105AA/UAR75/Ogień+	Ogień Plus	2x15,0	DF	2xUAR75	600	opcja	-	-	6500	-	-	-	36,0	(R)EI60	-
105AA/UAR75/Twarda	Twarda	2x15,0	DEFH1IR	2xUAR75	600	opcja	-	-	6500	-	-	-	40,0	(R)EI60	●
105AA/UAR75/Hydro	Hydro	2x15,0	GMFH1I	2xUAR75	600	opcja	-	-	6500	-	-	-	36,0	(R)EI60	●

¹⁾ Maksymalna wysokość według opinii technicznej ITB 1060/12/R33NK.²⁾ Klasyfikacja ogniowa LBO-073-KZ/22.³⁾ W pomieszczeniach o wilgotności względnej powietrza do 85% w sekcjach narożnych na intensywne działanie wody zaleca się stosowanie płyt gipsowych z włóknami Nida Hydro (płaszczyzny poziome i pionowe w okolicach wanny, prysznicza itp.)⁴⁾ W systemie w klasie odporności ogniowej (R)EI60 w konfiguracji 1x12,5 mm + 1x15,0 mm możliwość zamiany płyty Nida Ogień Plus typ DF tylko na płytę Nida Woda Ogień Plus typ DFH2.ZUŻYCIE MATERIAŁÓW NA 1M² OBUDOWY PIONÓW INSTALACYJNYCH W SYSTEMIE NIDA SZACHT

Nazwa materiału	J.m.	Typ systemu Nida Szacht														
		100AA/ UAR75/ Expert	100AA/ UAR75/Woda	100AA/ UAR75/ OgieńTypF	100AA/ UAR75/ Ogień+	100AA/ UAR75/ WodaOgień+	100AA/ UAR75/Cicha	100AA/ UAR75/ Twarda	100AA/ UAR75/Hydro	102,5AA/ UAR75/ Ogień+	105AA/ UAR75/ Ogień+	105AA/ UAR75/ Twarda	105AA/ UAR75/ Hydro			
		Zużycie materiału na 1m ²														
Płyta Nida Expert 12,5 mm	m ²	2,0	-	-	-	-	-	-	-	-	-	-	-	-	-	
Płyta Nida Woda 12,5 mm	m ²	-	2,0	-	-	-	-	-	-	-	-	-	-	-		
Płyta Nida Ogień Typ F 12,5 mm	m ²	-	-	2,0	-	-	-	-	-	-	-	-	-	-		
Płyta Nida Ogień Plus 12,5 mm	m ²	-	-	-	2,0	-	-	-	-	-	-	-	-	-		
Płyta Nida Woda Ogień Plus 12,5 mm	m ²	-	-	-	-	2,0	-	-	-	-	-	-	-	-		
Płyta Nida Cicha 12,5 mm	m ²	-	-	-	-	-	2,0	-	-	-	-	-	-	-		
Płyta Nida Twarda 12,5 mm	m ²	-	-	-	-	-	-	2,0	-	-	-	-	-	-		
Płyta Nida Hydro 12,5 mm	m ²	-	-	-	-	-	-	-	2,0	-	-	-	-	-		
Płyta Nida Ogień Plus 15,0 mm	m ²	-	-	-	-	-	-	-	-	1,0	2,0	-	-	-		
Płyta Nida Twarda 15,0 mm	m ²	-	-	-	-	-	-	-	-	-	-	2,0	-	-		
Płyta Nida Hydro 15,0 mm	m ²	-	-	-	-	-	-	-	-	-	-	-	2,0	-		
Profil ościeżnicowy Nida UAR75	mb	3,6	3,6	3,6	3,6	3,6	3,6	3,6	3,6	3,6	3,6	3,6	3,6	3,6		
Profil Nida U75	mb	0,7	0,7	0,7	0,7	0,7	0,7	0,7	0,7	0,7	0,7	0,7	0,7	0,7		
Kątownik Nida do profilu UA75	szt.	1,0	1,0	1,0	1,0	1,0	1,0	1,0	1,0	1,0	1,0	1,0	1,0	1,0		
Śruba M8 typu FLAT HEAD z ząbkowaną nakrętką	szt.	8,0	8,0	8,0	8,0	8,0	8,0	8,0	8,0	8,0	8,0	8,0	8,0	8,0		
Element kotwiący ⁵⁾	szt.	0,9	0,9	0,9	0,9	0,9	0,9	0,9	0,9	0,9	0,9	0,9	0,9	0,9		
Wkręty do blachy 2 mm Nida 3,5x25 mm	szt.	4,0	4,0	4,0	4,0	4,0	-	-	-	4,0	4,0	-	-	-		
Wkręty do blachy 2 mm Nida 3,5x35 mm	szt.	12,0	12,0	12,0	12,0	12,0	-	-	-	-	-	-	-	-		
Wkręty do blachy 2 mm Nida 3,5x45 mm	szt.	-	-	-	-	-	-	-	-	-	12,0	12,0	-	-		
Wkręty do blachy 2 mm Nida Twarda 3,5x50 mm	szt.	-	-	-	-	-	-	16,0	16,0	-	-	-	16,0	-		
Wkręty do blachy 2 mm Nida Hydro C5 3,5x25 mm	szt.	-	-	-	-	-	-	-	-	4,0	-	-	-	4,0		
Wkręty do blachy 2 mm Nida Hydro C5 3,5x41 mm	szt.	-	-	-	-	-	-	-	-	-	12,0	-	-	12,0		
Taśma zbrojąca Nida	mb	1,4	1,4	1,4	1,4	1,4	1,4	1,4	1,4	1,4	1,4	1,4	1,4	1,4		
Taśma izolacji akustycznej Nida	mb	0,6	0,6	0,6	0,6	0,6	0,6	0,6	0,6	0,6	0,6	0,6	0,6	0,6		
Gips szpachlowy Nida Start	kg	0,6	0,6	0,6	0,6	0,6	0,6	-	-	0,6	0,6	-	-	-		
Gips szpachlowy Nida Finish	kg	0,1	0,1	0,1	0,1	0,1	0,1	-	-	0,1	0,1	-	-	-		
Gotowa masa szpachlowa Nida Hydromix ⁶⁾	kg	-	-	-	-	-	-	0,7	0,7	-	-	-	0,7	0,7		
Wełna mineralna ⁷⁾	m ²	1,0	1,0	1,0	1,0	1,0	1,0	1,0	1,0	1,0	1,0	1,0	1,0	1,0		

⁵⁾ Typ elementu kotwiącego dobierać indywidualnie pod względem typu podłoża oraz całkowitego ciężaru zabudowy.⁶⁾ W przypadku płyt gipsowo-włóknowych z włóknami Nida Twarda alternatywnie stosować gips szpachlowy Nida Max.⁷⁾ Zastosowanie wg wymagań.

Normy zużycia nie uwzględniają strat materiałowych.



nida SzachtKlasa odporności ogniowej:
(R)EI60
(R)EI120Maksymalna izolacyjność akustyczna:
nie dotyczyMaksymalna wysokość zabudowy:
6500 mmCiężar 1m² zabudowy:
39,0-49,0 kgNumer dokumentu związanego:
Klasyfikacja OgniowaKlasyfikacja ogniowa:
LBO-073-KZ/22

SYSTEMY:

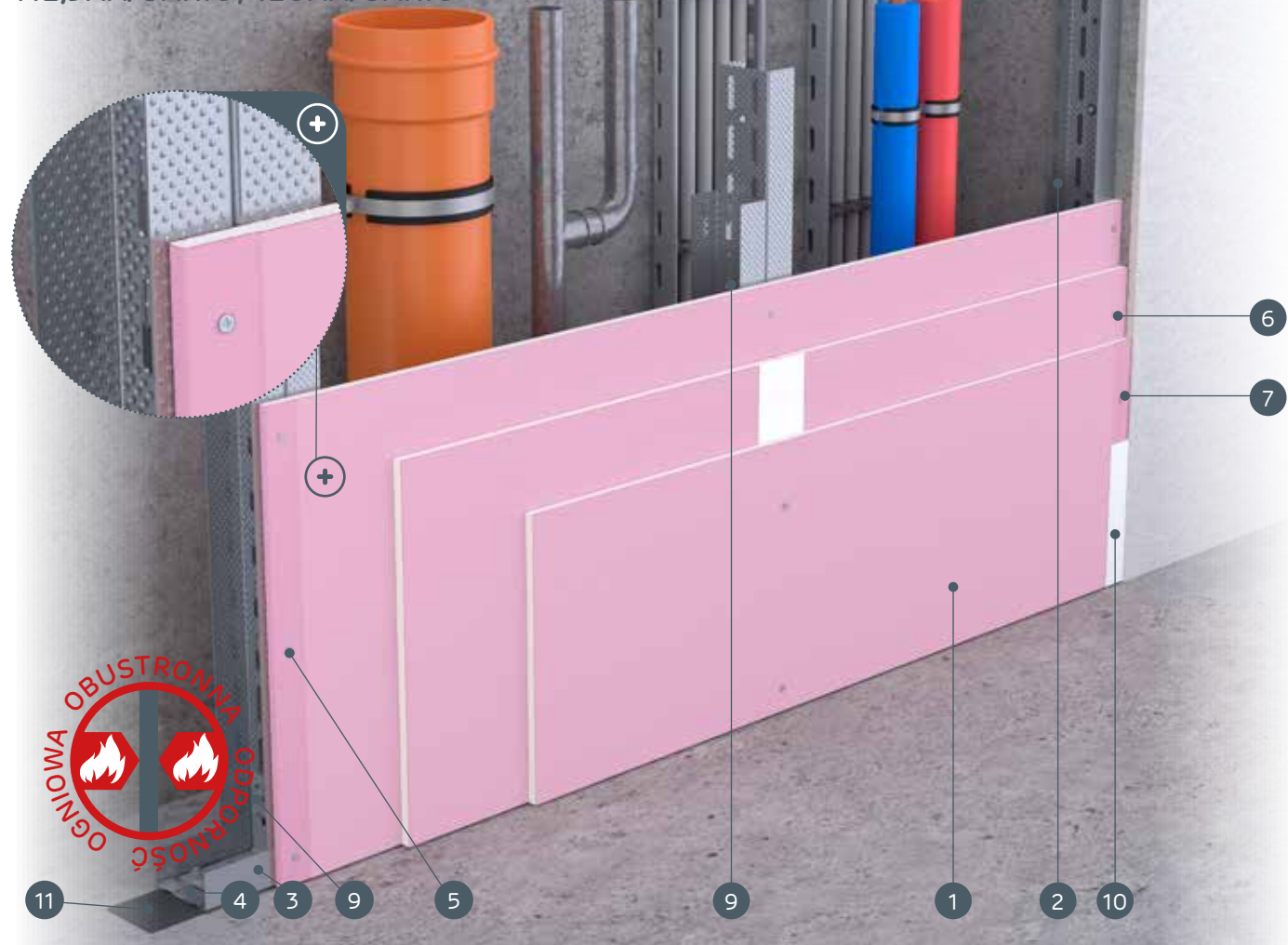
112,5AA/UAR75; 120AA/UAR75

MATERIAŁY:

1. Płyta gipsowo-kartonowa Nida
2. Profil Nida UAR75
3. Profil Nida U75
4. Element kotwiący
5. Wkręty do blachy Nida 3,5 x 25 mm
6. Wkręty do blachy Nida 3,5 x 35 mm
7. Wkręty do blachy Nida 3,5 x 55 mm
8. Kątownik do profili UA 75
9. Śruba M8 typu FLAT HEAD z ząbkowaną nakrętką
10. Spoina pomiędzy płytami g-k wykonana z masy gipsowej Nida z taśmą zbrojącą Nida
11. Taśma uszczelniająca do izolacji akustycznej Nida
12. Wykończenie masą gipsową Nida

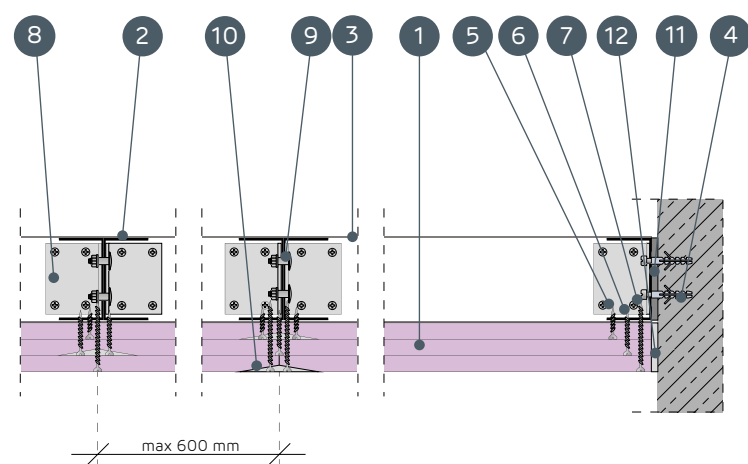

SYSTEMY OBUDOWY PIONÓW INSTALACYJNYCH NA ZDWOJONEJ KONSTRUKCJI NOŚNEJ NIDA UAR75

PARAMETRY TECHNICZNE

Nazwa systemu Nida Szacht	Poszycie płytami gipsowymi			Konstrukcja nośna		Materiał izolacyjny			Maksymalna wysokość ¹⁾ [mm]	Izolacyjność akustyczna			Ciężar zabudowy 1m ² [kg]	Klasa odporności ogniowej ²⁾ [min]	System specjalny
	Nida	Grubość [mm]	Oznaczenie wg normy	Typ profilu Nida	Rozstaw osiowy profili Nida [mm]	W zakresie izolacyjności akustycznej				Rw [dB]	Ra1 [dB]	Ra2 [dB]			
						Włna mineralna	Grubość [mm]	Gęstość [kg/m ³]							
112,5AA/UAR75/Ogień+	Ogień Plus	3x12,5	DF	2xUAR75	600	opcja	-	-	6500	-	-	-	39,0	(R)EI60	-
112,5AA/UAR75/WodaOgień+	Woda Ogień Plus	3x12,5	DFH2	2xUAR75	600	opcja	-	-	6500	-	-	-	39,0	(R)EI60	-
112,5AA/UAR75/Cicha	Cicha	3x12,5	DFH1R	2xUAR75	600	opcja	-	-	6500	-	-	-	47,0	(R)EI60	●
112,5AA/UAR75/Twarda	Twarda	3x12,5	DEFH1R	2xUAR75	600	opcja	-	-	6500	-	-	-	47,0	(R)EI60	●
112,5AA/UAR75/Hydro	Hydro	3x12,5	GMFH1I	2xUAR75	600	opcja	-	-	6500	-	-	-	41,0	(R)EI60	●
120AA/UAR75/Ogień+ ³⁾	Ogień Plus	3x15,0	DF	2xUAR75	600	opcja	-	-	6500	-	-	-	49,0	(R)EI120	-
120AA/UAR75/WodaOgień+ ³⁾	Woda Ogień Plus	3x15,0	DFH2	2xUAR75	600	opcja	-	-	6500	-	-	-	49,0	(R)EI120	-

¹⁾ Maksymalna wysokość według opinii technicznej ITB 1060/12/R33NK.²⁾ Klasyfikacja ogniowa LBO-073-KZ/22.³⁾ W systemach w klasie odporności ogniowej (R)EI120 w konfiguracji 3x15,0 mm brak możliwości zamiany płyt.ZUŻYCIE MATERIAŁÓW NA 1M² OBUDOWY PIONÓW INSTALACYJNYCH W SYSTEMIE NIDA SZACHT

Nazwa materiału	J.m.	Typ systemu Nida Szacht						
		112,5AA/UAR75/Ogień+	112,5AA/UAR75/WodaOgień+	112,5AA/UAR75/Cicha	112,5AA/UAR75/Twarda	112,5AA/UAR75/Hydro	120AA/UAR75/Ogień+	120AA/UAR75/WodaOgień+
		Zuzycie materiału na 1m ²						
Płyta Nida Ogień Plus 12,5 mm	m ²	3,0	-	-	-	-	-	-
Płyta Nida Woda Ogień Plus 12,5 mm	m ²	-	3,0	-	-	-	-	-
Płyta Nida Cicha 12,5 mm	m ²	-	-	3,0	-	-	-	-
Płyta Nida Twarda 12,5 mm	m ²	-	-	-	3,0	-	-	-
Płyta Nida Hydro 12,5 mm	m ²	-	-	-	-	3,0	-	-
Płyta Nida Ogień Plus 15,0 mm	m ²	-	-	-	-	-	3,0	-
Płyta Nida Woda Ogień Plus 15,0 mm	m ²	-	-	-	-	-	-	3,0
Profil ościeżnicowy Nida UAR75	mb	3,6	3,6	3,6	3,6	3,6	3,6	3,6
Profil Nida U75	mb	0,7	0,7	0,7	0,7	0,7	0,7	0,7
Kątownik Nida do profilu UA75	szt.	1,0	1,0	1,0	1,0	1,0	1,0	1,0
Śruba M8 typu FLAT HEAD z ząbkowaną nakrętką	szt.	8,0	8,0	8,0	8,0	8,0	8,0	8,0
Element kotwiący ⁴⁾	szt.	0,9	0,9	0,9	0,9	0,9	0,9	0,9
Wkręty do blachy 2 mm Nida 3,5x25 mm	szt.	4,0	4,0	-	-	-	4,0	4,0
Wkręty do blachy 2 mm Nida 3,5x35 mm	szt.	4,0	4,0	-	-	-	-	-
Wkręty do blachy 2 mm Nida 3,5x45 mm	szt.	-	-	-	-	-	4,0	4,0
Wkręty do blachy 2 mm Nida 3,5x55 mm	szt.	12,0	12,0	-	-	-	-	-
Wkręty do blachy 2 mm Nida 4,2x70 mm	szt.	-	-	-	-	-	12,0	12,0
Wkręty do blachy 2 mm Nida Twarda 3,5x50 mm	szt.	-	-	8,0	8,0	-	-	-
Wkręty do blachy 2 mm Nida Twarda 4,2x65 mm	szt.	-	-	12,0	12,0	-	-	-
Wkręty do blachy 2 mm Nida Hydro C5 3,5x25 mm	szt.	-	-	-	-	4,0	-	-
Wkręty do blachy 2 mm Nida Hydro C5 3,5x41 mm	szt.	-	-	-	-	4,0	-	-
Wkręty do blachy 2 mm Nida Hydro C5 3,5x55 mm	szt.	-	-	-	-	12,0	-	-
Taśma zbrojąca Nida	mb	1,4	1,4	1,4	1,4	1,4	1,4	1,4
Taśma izolacji akustycznej Nida	mb	0,6	0,6	0,6	0,6	0,6	0,6	0,6
Gips szpachlowy Nida Start	kg	0,9	0,9	0,9	-	-	0,9	0,9
Gips szpachlowy Nida Finish	kg	0,1	0,1	0,1	-	-	0,1	0,1
Gotowa masa szpachlowa Nida Hydromix ⁵⁾	kg	-	-	-	1,0	1,0	-	-
Włna mineralna ⁶⁾	m ²	1,0	1,0	1,0	1,0	1,0	1,0	1,0

⁴⁾ Typ elementu kotwiącego dobierać indywidualnie pod względem typu podłoża oraz całkowitego ciężaru zabudowy.⁵⁾ W przypadku płyt gipsowo-włókowych z włóknami Nida Twarda alternatywnie stosować gips szpachlowy Nida Max.⁶⁾ Zastosowanie wg wymagań.

Normy zużycia nie uwzględniają strat materiałowych.

nida Szacht

Klasa odporności ogniowej:
(R)EI90
(R)EI120Maksymalna izolacyjność akustyczna:
nie dotyczyMaksymalna wysokość zabudowy:
6500 mmCiężar 1m² zabudowy:
49,0-71,0 kgNumer dokumentu związanego:
Klasyfikacja OgniowaKlasyfikacja ogniowa:
LBO-073-KZ/22

SYSTEMY:

125AA/UAR75; 130AA/UAR75; 135AA/UAR75

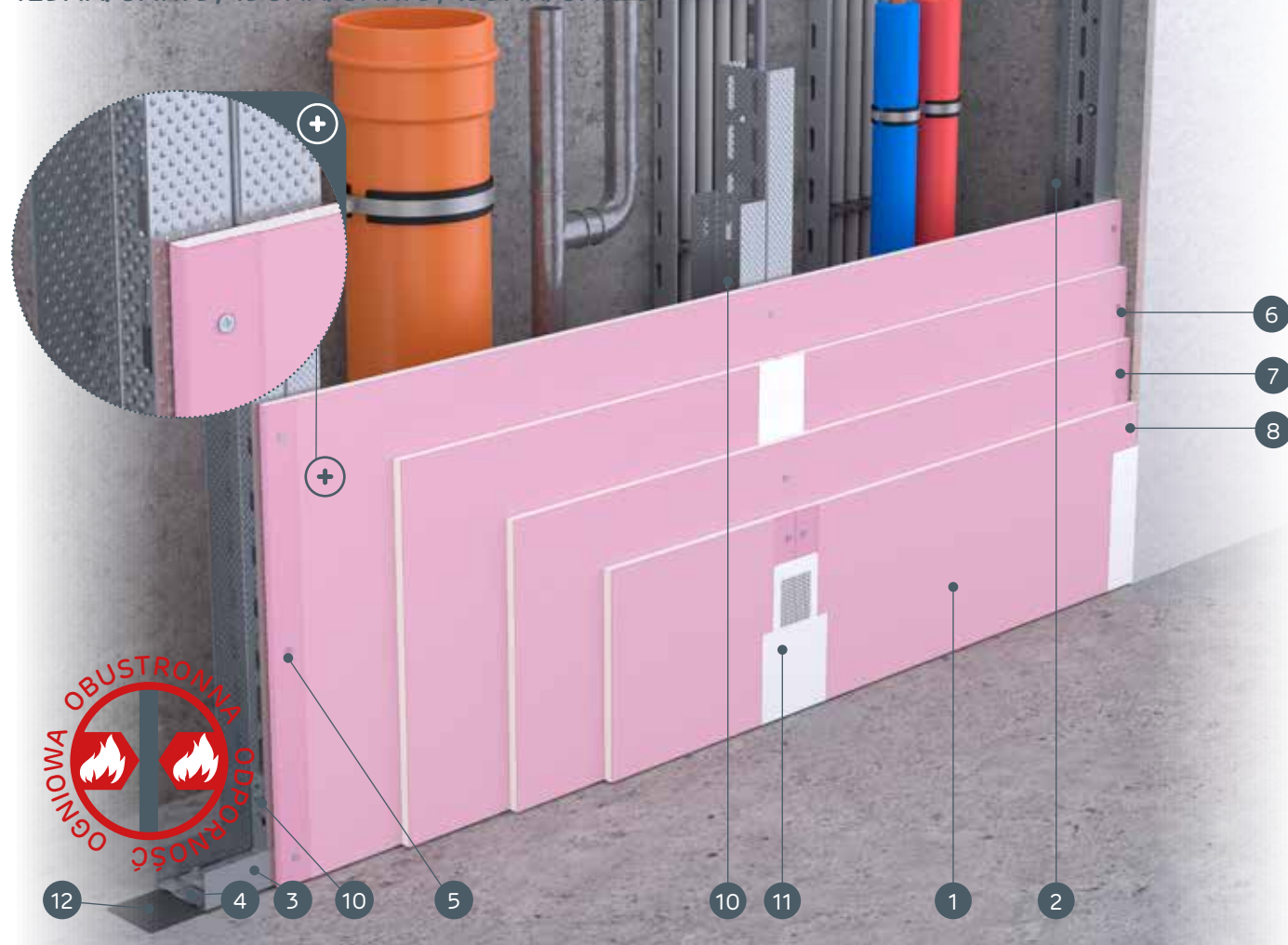

MATERIAŁY:

1. Płyta gipsowo-kartonowa Nida
2. Profil Nida UAR75
3. Profil Nida U75
4. Element kotwiący
5. Wkręty do blachy Nida 3,5 x 25 mm
6. Wkręty do blachy Nida 3,5 x 35 mm
7. Wkręty do blachy Nida 3,5 x 55 mm
8. Wkręty do blachy Nida 4,2 x 70 mm
9. Kątownik do profili UA 75
10. Śruba M8 typu FLAT HEAD z ząbkowaną nakrętką
11. Spoina pomiędzy płytami g-k wykonana z masy gipsowej Nida z taśmą zbrojącą Nida
12. Taśma uszczelniająca do izolacji akustycznej Nida
13. Wykończenie masą gipsową Nida

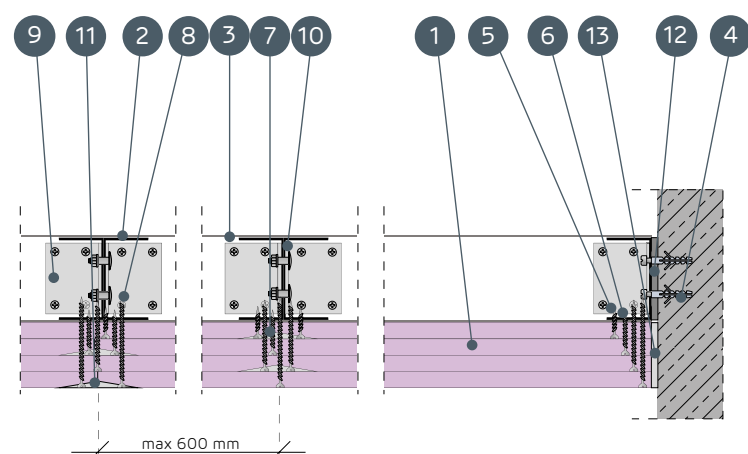

SYSTEMY OBUDOWY PIONÓW INSTALACYJNYCH NA ZDWOJONEJ KONSTRUKCJI NOŚNEJ NIDA UAR75

PARAMETRY TECHNICZNE

Nazwa systemu Nida Szacht	Posycie płytami gipsowymi			Konstrukcja nośna		Materiał izolacyjny			Maksymalna wysokość ¹⁾ [mm]	Izolacyjność akustyczna			Ciężar zabudowy 1m ² [kg]	Klasa odporności ogniowej ²⁾ [min]	System specjalny
	Nida	Grubość [mm]	Oznaczenie wg normy	Typ profilu Nida	Rozstaw osiowy profilu Nida [mm]	W zakresie izolacyjności akustycznej				Rw [dB]	Ra1 [dB]	Ra2 [dB]			
						Wełna mineralna	Grubość [mm]	Gęstość [kg/m ³]							
125AA/UAR75/Ogień+	Ogień Plus	4x12,5	DF	2xUAR75	600	opcja	-	-	6500	-	-	-	49,0	(R)EI90	-
125AA/UAR75/WodaOgień+	Woda Ogień Plus	4x12,5	DFH2	2xUAR75	600	opcja	-	-	6500	-	-	-	49,0	(R)EI90	-
125AA/UAR75/Cicha	Cicha	4x12,5	DFH1IR	2xUAR75	600	opcja	-	-	6500	-	-	-	60,0	(R)EI90	●
125AA/UAR75/Twarda	Twarda	4x12,5	DEFH1IR	2xUAR75	600	opcja	-	-	6500	-	-	-	60,0	(R)EI90	●
125AA/UAR75/Hydro	Hydro	4x12,5	GMFH1I	2xUAR75	600	opcja	-	-	6500	-	-	-	52,0	(R)EI90	●
130AA/UAR75/Ogień+	Ogień Plus	2x12,5+2x15,0	DF	2xUAR75	600	opcja	-	-	6500	-	-	-	56,0	(R)EI120	-
135AA/UAR75/Ogień+	Ogień Plus	4x15,0	DF	2xUAR75	600	opcja	-	-	6500	-	-	-	63,0	(R)EI120	-
135AA/UAR75/Twarda	Twarda	4x15,0	DEFH1IR	2xUAR75	600	opcja	-	-	6500	-	-	-	71,0	(R)EI120	●
135AA/UAR75/Hydro	Hydro	4x15,0	GMFH1I	2xUAR75	600	opcja	-	-	6500	-	-	-	63,0	(R)EI120	●

¹⁾ Maksymalna wysokość według opinii technicznej ITB 1060/12/R33NK.²⁾ Klasyfikacja ogniowa LBO-073-KZ/22.ZUŻYCIE MATERIAŁÓW NA 1M² OBUDOWY PIONÓW INSTALACYJNYCH W SYSTEMIE NIDA SZACHT

Nazwa materiału	J.m.	Typ systemu Nida Szacht								
		125AA/UAR75/Ogień+	125AA/UAR75/WodaOgień+	125AA/UAR75/Cicha	125AA/UAR75/Twarda	125AA/UAR75/Hydro	130AA/UAR75/Ogień+	135AA/UAR75/Ogień+	135AA/UAR75/Twarda	135AA/UAR75/Hydro
		Zużycie materiału na 1m ²								
Płyta Nida Ogień Plus 12,5 mm	m ²	4,0	-	-	-	-	2,0	-	-	-
Płyta Nida Woda Ogień Plus 12,5 mm	m ²	-	4,0	-	-	-	-	-	-	-
Płyta Nida Cicha 12,5 mm	m ²	-	-	4,0	-	-	-	-	-	-
Płyta Nida Twarda 12,5 mm	m ²	-	-	-	4,0	-	-	-	-	-
Płyta Nida Hydro 12,5 mm	m ²	-	-	-	-	4,0	-	-	-	-
Płyta Nida Ogień Plus 15,0 mm	m ²	-	-	-	-	-	2,0	4,0	-	-
Płyta Nida Twarda 15,0 mm	m ²	-	-	-	-	-	-	-	4,0	-
Płyta Nida Hydro 15,0 mm	m ²	-	-	-	-	-	-	-	-	4,0
Profil ościeżnicowy Nida UAR75	mb	3,6	3,6	3,6	3,6	3,6	3,6	3,6	3,6	3,6
Profil Nida U75	mb	0,7	0,7	0,7	0,7	0,7	0,7	0,7	0,7	0,7
Kątownik Nida do profilu UA75	szt.	1,0	1,0	1,0	1,0	1,0	1,0	1,0	1,0	1,0
Śruba M8 typu FLAT HEAD z ząbkowaną nakrętką	szt.	8,0	8,0	8,0	8,0	8,0	8,0	8,0	8,0	8,0
Element kotwiący ³⁾	szt.	0,9	0,9	0,9	0,9	0,9	0,9	0,9	0,9	0,9
Wkręty do blachy 2 mm Nida 3,5x25 mm	szt.	4,0	4,0	-	-	-	4,0	4,0	-	-
Wkręty do blachy 2 mm Nida 3,5x35 mm	szt.	4,0	4,0	-	-	-	-	-	-	-
Wkręty do blachy 2 mm Nida 3,5x45 mm	szt.	-	-	-	-	-	4,0	4,0	-	-
Wkręty do blachy 2 mm Nida 3,5x55 mm	szt.	4,0	4,0	-	-	-	4,0	4,0	-	-
Wkręty do blachy 2 mm Nida 4,2x70 mm	szt.	12,0	12,0	-	-	-	12,0	12,0	-	-
Wkręty do blachy 2 mm Nida Twarda 3,5x50 mm	szt.	-	-	8,0	8,0	-	-	-	8,0	-
Wkręty do blachy 2 mm Nida Twarda 4,2x65 mm	szt.	-	-	4,0	4,0	-	-	-	4,0	-
Wkręty do blachy 2 mm Nida Twarda 4,2x75 mm	szt.	-	-	12,0	12,0	-	-	-	12,0	-
Wkręty do blachy 2 mm Nida Hydro C5 3,5x25 mm	szt.	-	-	-	-	4,0	-	-	-	4,0
Wkręty do blachy 2 mm Nida Hydro C5 3,5x41 mm	szt.	-	-	-	-	4,0	-	-	-	4,0
Wkręty do blachy 2 mm Nida Hydro C5 3,5x55 mm	szt.	-	-	-	-	4,0	-	-	-	4,0
Wkręty do blachy 2 mm Nida Hydro C5 4,2x70 mm	szt.	-	-	-	-	12,0	-	-	-	12,0
Taśma zbrojąca Nida	mb	1,4	1,4	1,4	1,4	1,4	1,4	1,4	1,4	1,4
Taśma izolacji akustycznej Nida	mb	0,6	0,6	0,6	0,6	0,6	0,6	0,6	0,6	0,6
Gips szpachlowy Nida Start	kg	1,2	1,2	1,2	-	-	1,2	1,2	-	-
Gips szpachlowy Nida Finish	kg	0,1	0,1	0,1	-	-	0,1	0,1	-	-
Gotowa masa szpachlowa Nida Hydromix ⁴⁾	kg	-	-	-	1,3	1,3	-	-	1,3	1,3
Wełna mineralna ⁵⁾	m ²	1,0	1,0	1,0	1,0	1,0	1,0	1,0	1,0	1,0

³⁾ Typ elementu kotwiącego dobiera indywidualnie pod względem typu podłoża oraz całkowitego ciężaru zabudowy.⁴⁾ W przypadku płyt gipsowo-wiórowych z włóknami Nida Twarda alternatywnie stosować gips szpachlowy Nida Max.⁵⁾ Zastosowanie wg wymagań.

Normy zużycia nie uwzględniają strat materiałowych.



nida Szacht



Klasa odporności ogniowej:
nie dotyczy



Maksymalna izolacyjność akustyczna:
nie dotyczy



Maksymalna wysokość zabudowy:
8310 mm



Ciężar 1m² zabudowy:
18,0-25,0 kg



Numer dokumentu związanego:
Klasyfikacja Ogniowa

Klasyfikacja ogniowa:
LBO-073-KZ/22

SYSTEMY:
112,5AA/UAR100; 115AA/UAR100

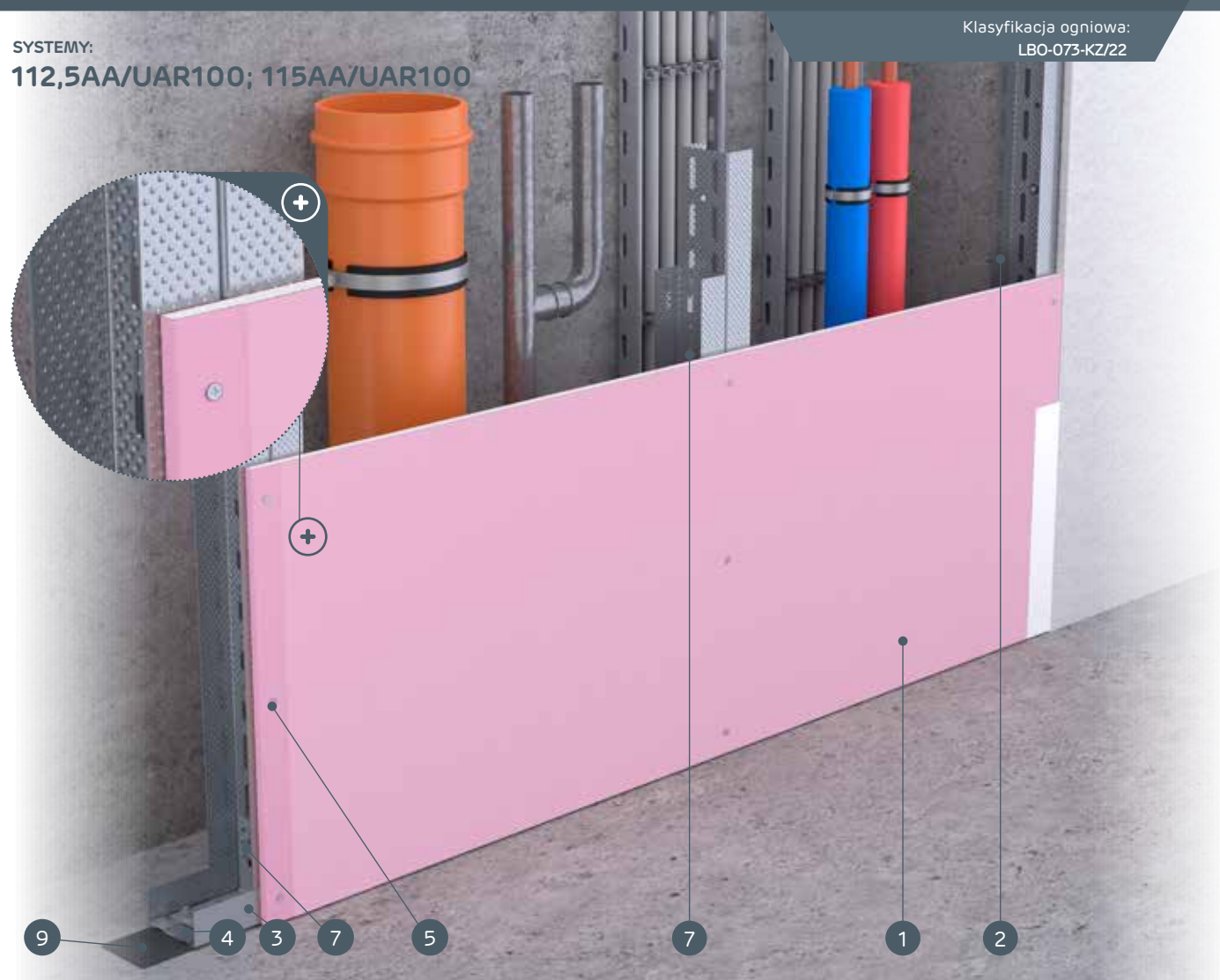

MATERIAŁY:

1. Płyta gipsowo-kartonowa Nida
2. Profil Nida UAR100
3. Profil Nida U100
4. Element kotwiący
5. Wkręty do blachy Nida 3,5 x 25 mm
6. Kątownik do profili UA 100
7. Śruba M8 typu FLAT HEAD z ząbkowaną nakrętką
8. Spoina pomiędzy płytami g-k wykonana z masy gipsowej Nida z taśmą zbrojącą Nida
9. Taśma uszczelniająca do izolacji akustycznej Nida
10. Wykończenie masą gipsową Nida

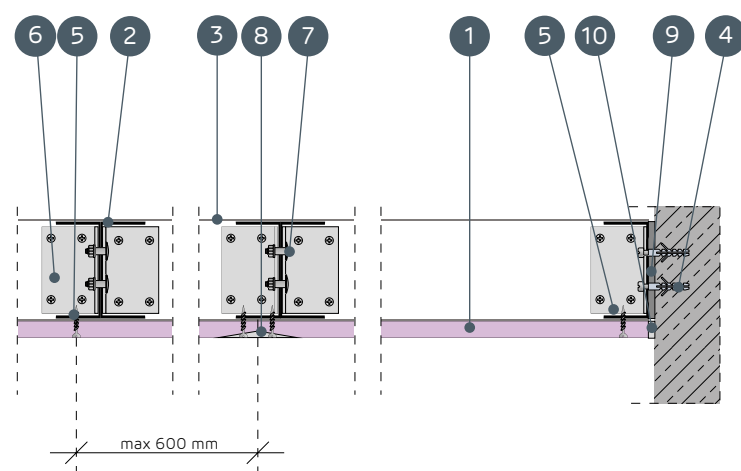

SYSTEMY OBUDOWY PIONÓW INSTALACYJNYCH NA ZDWOJONEJ KONSTRUKCJI NOŚNEJ NIDA UAR100

PARAMETRY TECHNICZNE

Nazwa systemu Nida Szacht	Posycie płytami gipsowymi			Konstrukcja nośna		Materiał izolacyjny			Maksymalna wysokość ¹⁾ [mm]	Izolacyjność akustyczna			Ciężar zabudowy 1m ² [kg]	Klasa odporności ogniowej ²⁾ [min]	System specjalny
	Nida	Grubość [mm]	Oznaczenie wg normy	Typ profilu Nida	Rozstaw osiowy profili Nida [mm]	W zakresie izolacyjności akustycznej				Rw [dB]	Ra1 [dB]	Ra2 [dB]			
						Wełna mineralna	Grubość [mm]	Gęstość [kg/m ³]							
112,5AA/UAR100/Expert	Expert	12,5	A	2xUAR100	600	opcja	-	-	8310	-	-	-	18,0	-	-
112,5AA/UAR100/Woda ³⁾	Woda	12,5	H2	2xUAR100	600	opcja	-	-	8310	-	-	-	18,0	-	-
112,5AA/UAR100/Ogień+	Ogień Plus	12,5	DF	2xUAR100	600	opcja	-	-	8310	-	-	-	20,0	-	-
112,5AA/UAR100/WodaOgień+	Woda Ogień Plus	12,5	DFH2	2xUAR100	600	opcja	-	-	8310	-	-	-	20,0	-	-
112,5AA/UAR100/Cicha	Cicha	12,5	DFH1R	2xUAR100	600	opcja	-	-	8310	-	-	-	23,0	-	●
112,5AA/UAR100/Twarda	Twarda	12,5	DEFH1R	2xUAR100	600	opcja	-	-	8310	-	-	-	23,0	-	●
112,5AA/UAR100/Hydro	Hydro	12,5	GMFH1I	2xUAR100	600	opcja	-	-	8310	-	-	-	21,0	-	●
115AA/UAR100/Ogień+	Ogień Plus	15,0	DF	2xUAR100	600	opcja	-	-	8310	-	-	-	23,0	-	-
115AA/UAR100/Twarda	Twarda	15,0	DEFH1R	2xUAR100	600	opcja	-	-	8310	-	-	-	25,0	-	●
115AA/UAR100/Hydro	Hydro	15,0	GMFH1I	2xUAR100	600	opcja	-	-	8310	-	-	-	23,0	-	●

¹⁾ Maksymalna wysokość według opinii technicznej ITB 106/12/R33NK.

²⁾ Klasyfikacja ogniowa LBO-073-KZ/22.

³⁾ W pomieszczeniach o wilgotności względnej powietrza do 85% w sekcjach narożnych na intensywne działanie wody zaleca się stosowanie płyt gipsowych z włóknami Nida Hydro (płaszczyzny poziome i pionowe w okolicach wanny, pryszniczka itp.)

ZUŻYCIE MATERIAŁÓW NA 1M² OBUDOWY PIONÓW INSTALACYJNYCH W SYSTEMIE NIDA SZACHT

Nazwa materiału	J.m.	Typ systemu Nida Szacht										
		112,5AA/UAR100/Expert	112,5AA/UAR100/Woda	112,5AA/UAR100/Ogień+	112,5AA/UAR100/WodaOgień+	112,5AA/UAR100/Cicha	112,5AA/UAR100/Twarda	112,5AA/UAR100/Hydro	115AA/UAR100/Ogień+	115AA/UAR100/Twarda	115AA/UAR100/Hydro	
		Zużycie materiału na 1m ²										
Płyta Nida Expert 12,5 mm	m ²	1,0	-	-	-	-	-	-	-	-	-	
Płyta Nida Woda 12,5 mm	m ²	-	1,0	-	-	-	-	-	-	-		
Płyta Nida Ogień Plus 12,5 mm	m ²	-	-	1,0	-	-	-	-	-	-		
Płyta Nida Woda Ogień Plus 12,5 mm	m ²	-	-	-	1,0	-	-	-	-	-		
Płyta Nida Cicha 12,5 mm	m ²	-	-	-	-	1,0	-	-	-	-		
Płyta Nida Twarda 12,5 mm	m ²	-	-	-	-	-	1,0	-	-	-		
Płyta Nida Hydro 12,5 mm	m ²	-	-	-	-	-	-	1,0	-	-		
Płyta Nida Ogień Plus 15,0 mm	m ²	-	-	-	-	-	-	-	1,0	-		
Płyta Nida Twarda 15,0 mm	m ²	-	-	-	-	-	-	-	-	1,0		
Płyta Nida Hydro 15,0 mm	m ²	-	-	-	-	-	-	-	-	1,0		
Profil ościeżnicowy Nida UAR100	mb	3,6	3,6	3,6	3,6	3,6	3,6	3,6	3,6	3,6		
Profil Nida U100	mb	0,7	0,7	0,7	0,7	0,7	0,7	0,7	0,7	0,7		
Kątownik Nida do profilu UA100	szt.	1,0	1,0	1,0	1,0	1,0	1,0	1,0	1,0	1,0		
Śruba M8 typu FLAT HEAD z ząbkowaną nakrętką	szt.	8,0	8,0	8,0	8,0	8,0	8,0	8,0	8,0	8,0		
Element kotwiący ⁴⁾	szt.	0,9	0,9	0,9	0,9	0,9	0,9	0,9	0,9	0,9		
Wkręty do blachy 2 mm Nida 3,5x25 mm	szt.	12,0	12,0	12,0	12,0	-	-	-	12,0	-		
Wkręty do blachy 2 mm Nida Twarda 3,5x50 mm	szt.	-	-	-	-	12,0	12,0	-	-	12,0		
Wkręty do blachy 2 mm Nida Hydro C5 3,5x25 mm	szt.	-	-	-	-	-	-	12,0	-	12,0		
Taśma zbrojąca Nida	mb	1,4	1,4	1,4	1,4	1,4	1,4	1,4	1,4	1,4		
Taśma izolacji akustycznej Nida	mb	0,6	0,6	0,6	0,6	0,6	0,6	0,6	0,6	0,6		
Gips szpachlowy Nida Start	kg	0,3	0,3	0,3	0,3	0,3	-	-	0,3	-		
Gips szpachlowy Nida Finish	kg	0,1	0,1	0,1	0,1	0,1	-	-	0,1	-		
Gotowa masa szpachlowa Nida Hydromix ⁵⁾	kg	-	-	-	-	-	0,4	0,4	-	0,4		
Wełna mineralna ⁶⁾	m ²	1,0	1,0	1,0	1,0	1,0	1,0	1,0	1,0	1,0		

⁴⁾ Typ elementu kotwiącego dobiera indywidualnie pod względem typu podłoża oraz całkowitego ciężaru zabudowy.

⁵⁾ W przypadku płyt gipsowo-włókowych z włóknami Nida Twarda alternatywnie stosować gips szpachlowy Nida Max.

⁶⁾ Zastosowanie wg wymagań.

Normy zużycia nie uwzględniają strat materiałowych.

nida Szacht



Klasa odporności ogniowej:
(R)EI30
(R)EI60



Maksymalna izolacyjność akustyczna:
nie dotyczy



Maksymalna wysokość zabudowy:
8420 mm



Ciężar 1m² zabudowy:
26,0-41,0 kg



Numer dokumentu związanego:
Klasyfikacja Ogniowa

Klasyfikacja ogniowa:
LBO-073-KZ/22

SYSTEMY:
125AA/UAR100; 127,5AA/UAR100; 130AA/UAR100

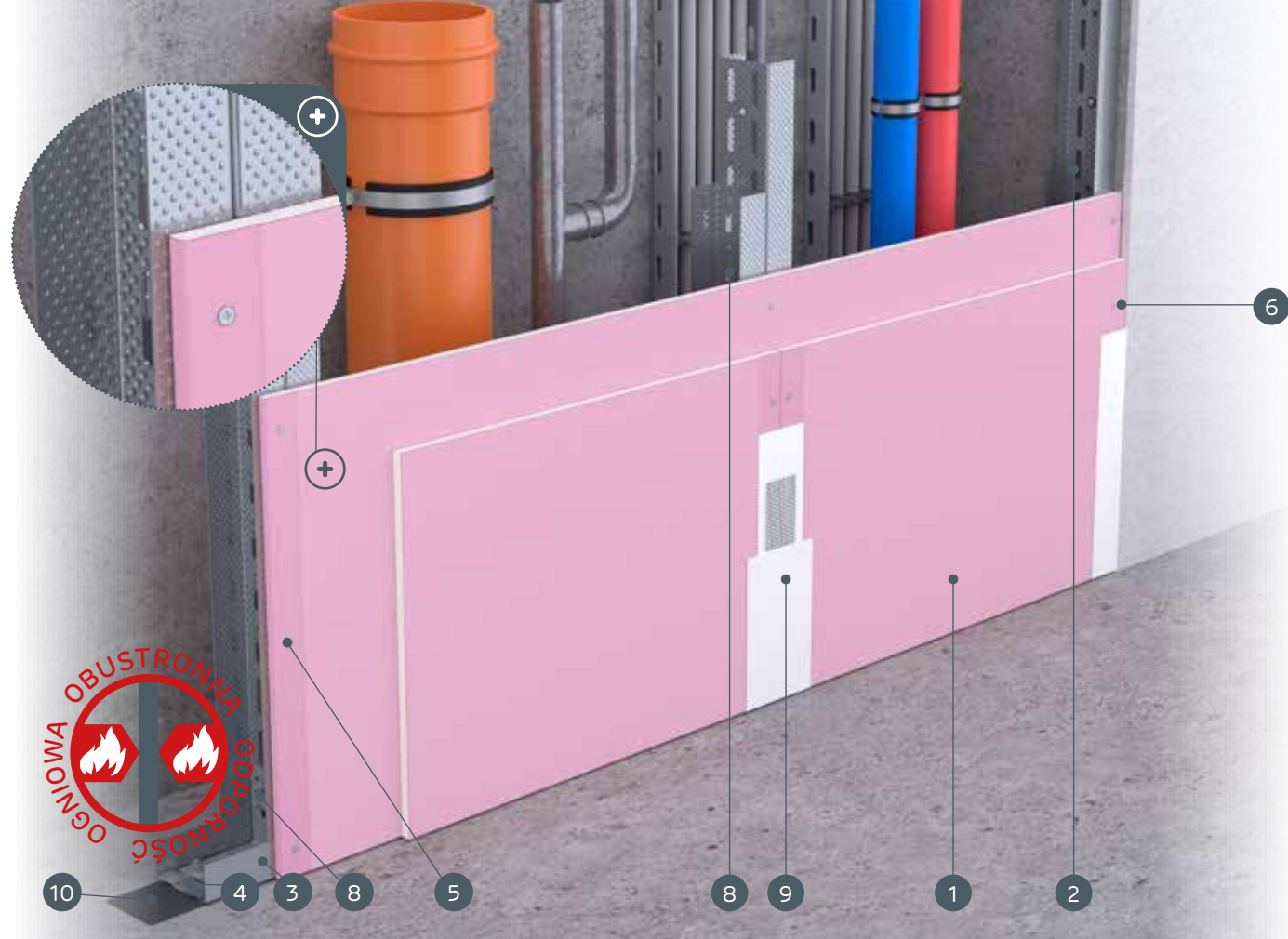

MATERIAŁY:

1. Płyta gipsowo-kartonowa Nida
2. Profil Nida UAR100
3. Profil Nida U100
4. Element kotwiący
5. Wkręty do blachy Nida 3,5 x 25 mm
6. Wkręty do blachy Nida 3,5 x 35 mm
7. Kątownik do profili UA 100
8. Śruba M8 typu FLAT HEAD z ząbkowaną nakrętką
9. Spoina pomiędzy płytami g-k wykonana z masy gipsowej Nida z taśmą zbrojącą Nida
10. Taśma uszczelniająca do izolacji akustycznej Nida
11. Wykończenie masą gipsową Nida

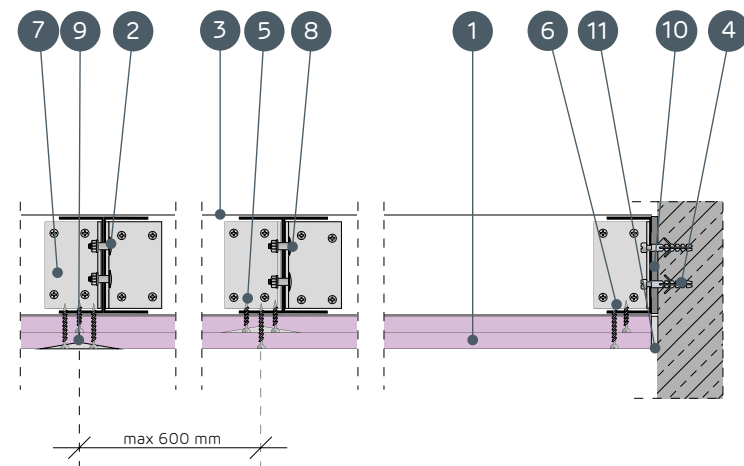

SYSTEMY OBUDOWY PIONÓW INSTALACYJNYCH NA ZDWOJONEJ KONSTRUKCJI NOŚNEJ NIDA UAR100

PARAMETRY TECHNICZNE

Nazwa systemu Nida Szacht	Poszycie płytami gipsowymi			Konstrukcja nośna	Materiał izolacyjny			Maksymalna wysokość ¹⁾	Izolacyjność akustyczna			Ciężar zabudowy 1m ²	Klasa odporności ogniowej ²⁾	System specjalny	
	Nida	Grubość [mm]	Oznaczenie wg normy		Typ profilu Nida	W zakresie izolacyjności akustycznej			[mm]	Rw [dB]	Ra1 [dB]				Ra2 [dB]
				[mm]		Wełna mineralna	Grubość [mm]	Gęstość [kg/m ³]							
125AA/UAR100/Expert	Expert	2x12,5	A	2xUAR100	600	opcja	-	-	8420	-	-	-	26,0	-	-
125AA/UAR100/Woda ³⁾	Woda	2x12,5	H2	2xUAR100	600	opcja	-	-	8420	-	-	-	26,0	-	-
125AA/UAR100/OgieńTypF	Ogień Typ F	2x12,5	F	2xUAR100	600	opcja	-	-	6500	-	-	-	27,0	(R)EI30	-
125AA/UAR100/Ogień+	Ogień Plus	2x12,5	DF	2xUAR100	600	opcja	-	-	6500	-	-	-	30,0	(R)EI30	-
125AA/UAR100/WodaOgień+	Woda Ogień Plus	2x12,5	DFH2	2xUAR100	600	opcja	-	-	6500	-	-	-	30,0	(R)EI30	-
125AA/UAR100/Cicha	Cicha	2x12,5	DFH1IR	2xUAR100	600	opcja	-	-	6500	-	-	-	36,0	(R)EI30	●
125AA/UAR100/Twarda	Twarda	2x12,5	DEFH1IR	2xUAR100	600	opcja	-	-	6500	-	-	-	36,0	(R)EI30	●
125AA/UAR100/Hydro	Hydro	2x12,5	GMFH1I	2xUAR100	600	opcja	-	-	6500	-	-	-	32,0	(R)EI30	●
1275AA/UAR100/Ogień+ ⁴⁾	Ogień Plus	1x12,5+1x15,0	DF	2xUAR100	600	opcja	-	-	6500	-	-	-	34,0	(R)EI60	-
130AA/UAR100/Ogień+	Ogień Plus	2x15,0	DF	2xUAR100	600	opcja	-	-	6500	-	-	-	37,0	(R)EI60	-
130AA/UAR100/Twarda	Twarda	2x15,0	DEFH1IR	2xUAR100	600	opcja	-	-	6500	-	-	-	41,0	(R)EI60	●
130AA/UAR100/Hydro	Hydro	2x15,0	GMFH1I	2xUAR100	600	opcja	-	-	6500	-	-	-	37,0	(R)EI60	●

¹⁾ Maksymalna wysokość według opinii technicznej ITB 1060/12/R33NK.

²⁾ Klasyfikacja ogniowa LBO-073-KZ/22.

³⁾ W pomieszczeniach o wilgotności względnej powietrza do 85% w sekcjach narożnych na intensywne działanie wody zaleca się stosowanie płyt gipsowych z włóknami Nida Hydro (płaszczyzny poziome i pionowe w okolicach wanny, prysznica itp.)

⁴⁾ W systemie w klasie odporności ogniowej (R)EI60 w konfiguracji 1x12,5 mm + 1x15,0 mm możliwość zamiany płyty Nida Ogień Plus typ DF tylko na płytę Nida Woda Ogień Plus typ DFH2.

ZUŻYCIE MATERIAŁÓW NA 1M² OBUDOWY PIONÓW INSTALACYJNYCH W SYSTEMIE NIDA SZACHT

Nazwa materiału	J.m.	Typ systemu Nida Szacht											
		125AA/UAR100/Expert	125AA/UAR100/Woda	125AA/UAR100/OgieńTypF	125AA/UAR100/Ogień+	125AA/UAR100/WodaOgień+	125AA/UAR100/Cicha	125AA/UAR100/Twarda	125AA/UAR100/Hydro	1275AA/UAR100/Ogień+	130AA/UAR100/Ogień+	130AA/UAR100/Twarda	130AA/UAR100/Hydro
		Zużycie materiału na 1m ²											
Płyta Nida Expert 12,5 mm	m ²	2,0	-	-	-	-	-	-	-	-	-	-	-
Płyta Nida Woda 12,5 mm	m ²	-	2,0	-	-	-	-	-	-	-	-	-	-
Płyta Nida Ogień Typ F 12,5 mm	m ²	-	-	2,0	-	-	-	-	-	-	-	-	-
Płyta Nida Ogień Plus 12,5 mm	m ²	-	-	-	2,0	-	-	-	-	1,0	-	-	-
Płyta Nida Woda Ogień Plus 12,5 mm	m ²	-	-	-	-	2,0	-	-	-	-	-	-	-
Płyta Nida Cicha 12,5 mm	m ²	-	-	-	-	-	2,0	-	-	-	-	-	-
Płyta Nida Twarda 12,5 mm	m ²	-	-	-	-	-	-	2,0	-	-	-	-	-
Płyta Nida Hydro 12,5 mm	m ²	-	-	-	-	-	-	-	2,0	-	-	-	-
Płyta Nida Ogień Plus 15,0 mm	m ²	-	-	-	-	-	-	-	-	1,0	2,0	-	-
Płyta Nida Twarda 15,0 mm	m ²	-	-	-	-	-	-	-	-	-	-	2,0	-
Płyta Nida Hydro 15,0 mm	m ²	-	-	-	-	-	-	-	-	-	-	-	2,0
Profil ościeżnicowy Nida UAR100	mb	3,6	3,6	3,6	3,6	3,6	3,6	3,6	3,6	3,6	3,6	3,6	3,6
Profil Nida U100	mb	0,7	0,7	0,7	0,7	0,7	0,7	0,7	0,7	0,7	0,7	0,7	0,7
Kątownik Nida do profilu UA100	szt.	1,0	1,0	1,0	1,0	1,0	1,0	1,0	1,0	1,0	1,0	1,0	1,0
Śruba M8 typu FLAT HEAD z ząbkowaną nakrętką	szt.	8,0	8,0	8,0	8,0	8,0	8,0	8,0	8,0	8,0	8,0	8,0	8,0
Element kotwiący ⁵⁾	szt.	0,9	0,9	0,9	0,9	0,9	0,9	0,9	0,9	0,9	0,9	0,9	0,9
Wkręty do blachy 2 mm Nida 3,5x25 mm	szt.	4,0	4,0	4,0	4,0	4,0	-	-	-	4,0	4,0	-	-
Wkręty do blachy 2 mm Nida 3,5x35 mm	szt.	12,0	12,0	12,0	12,0	12,0	-	-	-	-	-	-	-
Wkręty do blachy 2 mm Nida 3,5x45 mm	szt.	-	-	-	-	-	-	-	-	12,0	12,0	-	-
Wkręty do blachy 2 mm Nida Twarda 3,5x50 mm	szt.	-	-	-	-	-	16,0	16,0	-	-	-	16,0	-
Wkręty do blachy 2 mm Nida Hydro C5 3,5x25 mm	szt.	-	-	-	-	-	-	-	4,0	-	-	-	4,0
Wkręty do blachy 2 mm Nida Hydro C5 3,5x41 mm	szt.	-	-	-	-	-	-	-	-	12,0	-	-	12,0
Taśma zbrojąca Nida	mb	1,4	1,4	1,4	1,4	1,4	1,4	1,4	1,4	1,4	1,4	1,4	1,4
Taśma izolacji akustycznej Nida	mb	0,6	0,6	0,6	0,6	0,6	0,6	0,6	0,6	0,6	0,6	0,6	0,6
Gips szpachlowy Nida Start	kg	0,6	0,6	0,6	0,6	0,6	0,6	0,6	-	0,6	0,6	-	-
Gips szpachlowy Nida Finish	kg	0,1	0,1	0,1	0,1	0,1	0,1	0,1	-	0,1	0,1	-	-
Gotowa masa szpachlowa Nida Hydromix ⁶⁾	kg	-	-	-	-	-	-	-	0,7	0,7	-	-	0,7
Wełna mineralna ⁷⁾	m ²	1,0	1,0	1,0	1,0	1,0	1,0	1,0	1,0	1,0	1,0	1,0	1,0

⁵⁾ Typ elementu kotwiącego dobiera indywidualnie pod względem typu podłoża oraz całkowitego ciężaru zabudowy.

⁶⁾ W przypadku płyt gipsowo-wiórowych z włóknami Nida Twarda alternatywnie stosować gips szpachlowy Nida Max.

⁷⁾ Zastosowanie wg wymagań.

Normy zużycia nie uwzględniają strat materiałowych.

nida Szacht



Klasa odporności ogniowej:
(R)EI60
(R)EI120



Maksymalna izolacyjność akustyczna:
nie dotyczy



Maksymalna wysokość zabudowy:
6500 mm



Ciężar 1m² zabudowy:
40,0-51,0 kg



Numer dokumentu związanego:
Klasyfikacja Ogniowa

Klasyfikacja ogniowa:
LBO-073-KZ/22

SYSTEMY:
137,5AA/UAR100; 145AA/UAR100

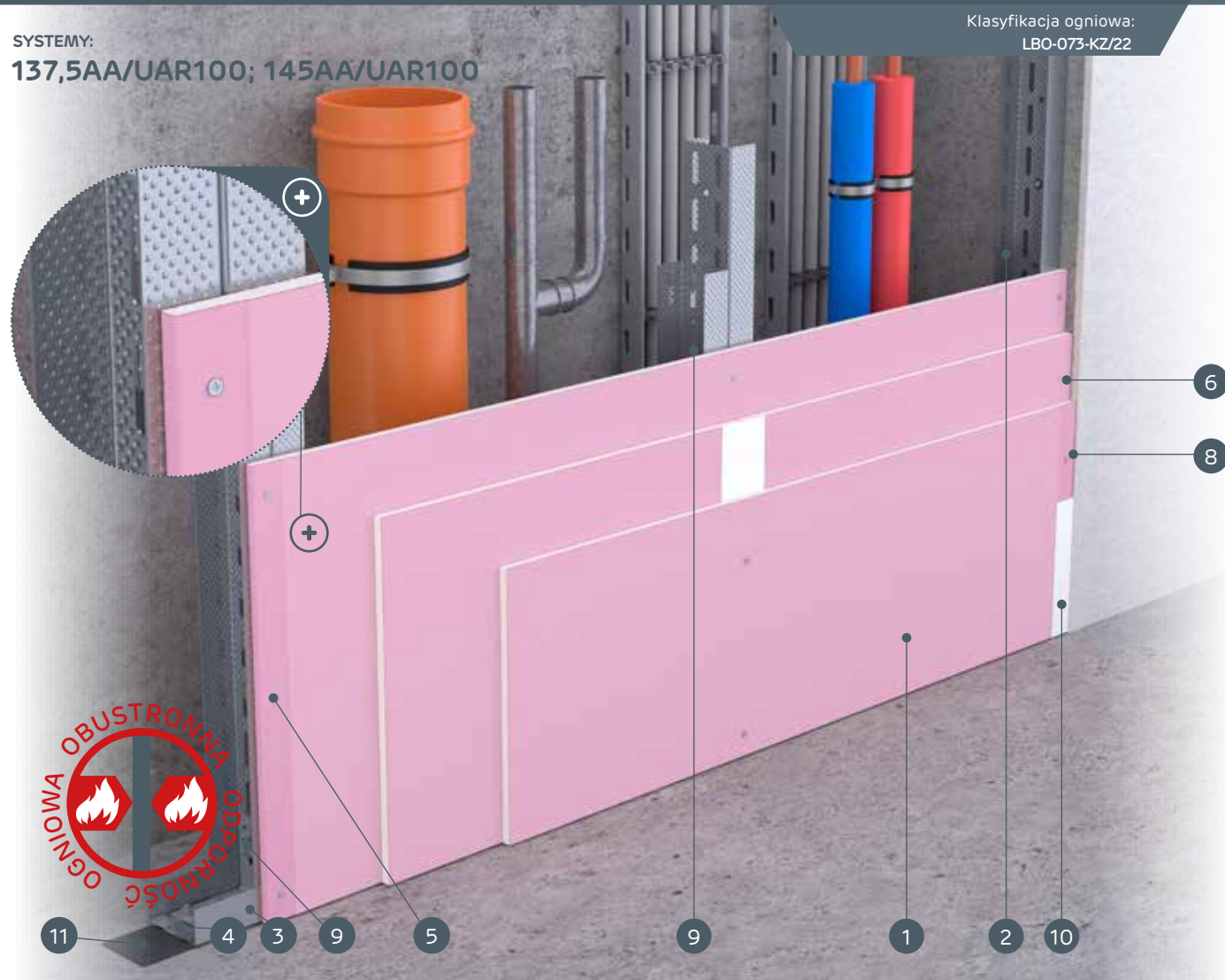

MATERIAŁY:

1. Płyta gipsowo-kartonowa Nida
2. Profil Nida UAR100
3. Profil Nida U100
4. Element kotwiący
5. Wkręty do blachy Nida 3,5 x 25 mm
6. Wkręty do blachy Nida 3,5 x 35 mm
7. Wkręty do blachy Nida 3,5 x 55 mm
8. Kątownik do profili UA 100
9. Śruba M8 typu FLAT HEAD z ząbkowaną nakrętką
10. Spoina pomiędzy płytami g-k wykonana z masy gipsowej Nida z taśmą zbrojącą Nida
11. Taśma uszczelniająca do izolacji akustycznej Nida
12. Wykończenie masą gipsową Nida

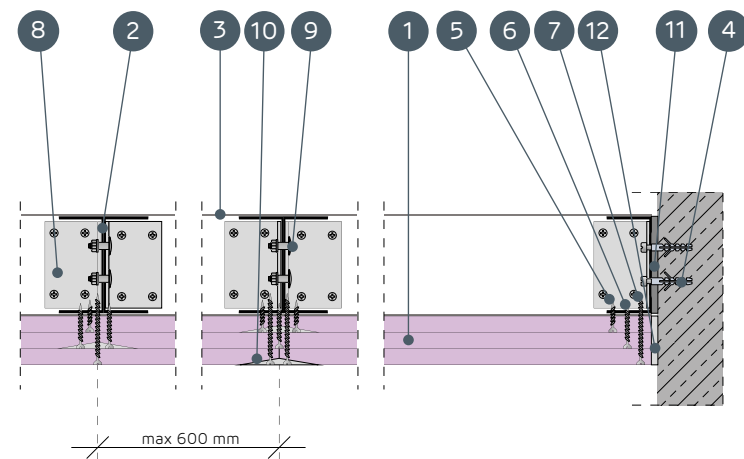

SYSTEMY OBUDOWY PIONÓW INSTALACYJNYCH NA ZDWOJONEJ KONSTRUKCJI NOŚNEJ NIDA UAR100

PARAMETRY TECHNICZNE

Nazwa systemu Nida Szacht	Poszycie płytami gipsowymi			Konstrukcja nośna		Materiał izolacyjny			Maksymalna wysokość ¹⁾ [mm]	Izolacyjność akustyczna			Ciężar zabudowy 1m ² [kg]	Klasa odporności ogniowej ²⁾ [min]	System specjalny
	Nida	Grubość [mm]	Oznaczenie wg normy	Typ profilu Nida	Rozstaw osiowy profili Nida [mm]	W zakresie izolacyjności akustycznej				Rw [dB]	Ra1 [dB]	Ra2 [dB]			
						Włna mineralna	Grubość [mm]	Gęstość [kg/m ³]							
137,5AA/UAR100/Ogień+	Ogień Plus	3x12,5	DF	2xUAR100	600	opcja	-	-	6500	-	-	-	40,0	(R)EI60	-
137,5AA/UAR100/WodaOgień+	Woda Ogień Plus	3x12,5	DFH2	2xUAR100	600	opcja	-	-	6500	-	-	-	40,0	(R)EI60	-
137,5AA/UAR100/Cicha	Cicha	3x12,5	DFH1IR	2xUAR100	600	opcja	-	-	6500	-	-	-	49,0	(R)EI60	●
137,5AA/UAR100/Twarda	Twarda	3x12,5	DEFH1IR	2xUAR100	600	opcja	-	-	6500	-	-	-	49,0	(R)EI60	●
137,5AA/UAR100/Hydro	Hydro	3x12,5	GMFH1I	2xUAR100	600	opcja	-	-	6500	-	-	-	43,0	(R)EI60	●
145AA/UAR100/Ogień+ ³⁾	Ogień Plus	3x15,0	DF	2xUAR100	600	opcja	-	-	6500	-	-	-	51,0	(R)EI120	-
145AA/UAR100/WodaOgień+ ³⁾	Woda Ogień Plus	3x15,0	DFH2	2xUAR100	600	opcja	-	-	6500	-	-	-	51,0	(R)EI120	-

¹⁾ Maksymalna wysokość według opinii technicznej ITB 1060/12/R33NK.

²⁾ Klasyfikacja ogniowa LBO-073-KZ/22.

³⁾ W systemach w klasie odporności ogniowej (R)EI120 w konfiguracji 3x15,0 mm brak możliwości zamiany płyt.

ZUŻYCIĘ MATERIAŁÓW NA 1M² OBUDOWY PIONÓW INSTALACYJNYCH W SYSTEMIE NIDA SZACHT

Nazwa materiału	J.m.	Typ systemu Nida Szacht						
		137,5AA/UAR100/Ogień+	137,5AA/UAR100/WodaOgień+	137,5AA/UAR100/Cicha	137,5AA/UAR100/Twarda	137,5AA/UAR100/Hydro	145AA/UAR100/Ogień+	145AA/UAR100/WodaOgień+
Zuzycie materiału na 1m ²								
Płyta Nida Ogień Plus 12,5 mm	m ²	3,0	-	-	-	-	-	-
Płyta Nida Woda Ogień Plus 12,5 mm	m ²	-	3,0	-	-	-	-	-
Płyta Nida Cicha 12,5 mm	m ²	-	-	3,0	-	-	-	-
Płyta Nida Twarda 12,5 mm	m ²	-	-	-	3,0	-	-	-
Płyta Nida Hydro 12,5 mm	m ²	-	-	-	-	3,0	-	-
Płyta Nida Ogień Plus 15,0 mm	m ²	-	-	-	-	-	3,0	-
Płyta Nida Woda Ogień Plus 15,0 mm	m ²	-	-	-	-	-	-	3,0
Profil ościeżnicowy Nida UAR100	mb	3,6	3,6	3,6	3,6	3,6	3,6	3,6
Profil Nida U100	mb	0,7	0,7	0,7	0,7	0,7	0,7	0,7
Kątownik Nida do profilu UA100	szt.	1,0	1,0	1,0	1,0	1,0	1,0	1,0
Śruba M8 typu FLAT HEAD z ząbkowaną nakrętką	szt.	8,0	8,0	8,0	8,0	8,0	8,0	8,0
Element kotwiący ⁴⁾	szt.	0,9	0,9	0,9	0,9	0,9	0,9	0,9
Wkręty do blachy 2 mm Nida 3,5x25 mm	szt.	4,0	4,0	-	-	-	4,0	4,0
Wkręty do blachy 2 mm Nida 3,5x35 mm	szt.	4,0	4,0	-	-	-	-	-
Wkręty do blachy 2 mm Nida 3,5x45 mm	szt.	-	-	-	-	-	4,0	4,0
Wkręty do blachy 2 mm Nida 3,5x55 mm	szt.	12,0	12,0	-	-	-	-	-
Wkręty do blachy 2 mm Nida 4,2x70 mm	szt.	-	-	-	-	-	12,0	12,0
Wkręty do blachy 2 mm Nida Twarda 3,5x50 mm	szt.	-	-	8,0	8,0	-	-	-
Wkręty do blachy 2 mm Nida Twarda 4,2x65 mm	szt.	-	-	12,0	12,0	-	-	-
Wkręty do blachy 2 mm Nida Hydro C5 3,5x25 mm	szt.	-	-	-	-	4,0	-	-
Wkręty do blachy 2 mm Nida Hydro C5 3,5x41 mm	szt.	-	-	-	-	4,0	-	-
Wkręty do blachy 2 mm Nida Hydro C5 3,5x55 mm	szt.	-	-	-	-	12,0	-	-
Taśma zbrojąca Nida	mb	1,4	1,4	1,4	1,4	1,4	1,4	1,4
Taśma izolacji akustycznej Nida	mb	0,6	0,6	0,6	0,6	0,6	0,6	0,6
Gips szpachlowy Nida Start	kg	0,9	0,9	0,9	-	-	0,9	0,9
Gips szpachlowy Nida Finish	kg	0,1	0,1	0,1	-	-	0,1	0,1
Gotowa masa szpachlowa Nida Hydromix ⁵⁾	kg	-	-	-	1,0	1,0	-	-
Włna mineralna ⁶⁾	m ²	1,0	1,0	1,0	1,0	1,0	1,0	1,0

⁴⁾ Typ elementu kotwiącego dobiera indywidualnie pod względem typu podłoża oraz całkowitego ciężaru zabudowy.

⁵⁾ W przypadku płyt gipsowo-wiórowych z włóknami Nida Twarda alternatywnie stosować gips szpachlowy Nida Max.

⁶⁾ Zastosowanie wg wymagań.

Normy zużycia nie uwzględniają strat materiałowych.

nida SzachtKlasa odporności ogniowej:
(R)EI90
(R)EI120Maksymalna izolacyjność akustyczna:
nie dotyczyMaksymalna wysokość zabudowy:
6500 mmCiężar 1m² zabudowy:
50,0-72,0 kgNumer dokumentu związanego:
Klasyfikacja OgniowaKlasyfikacja ogniowa:
LBO-073-KZ/22

SYSTEMY:

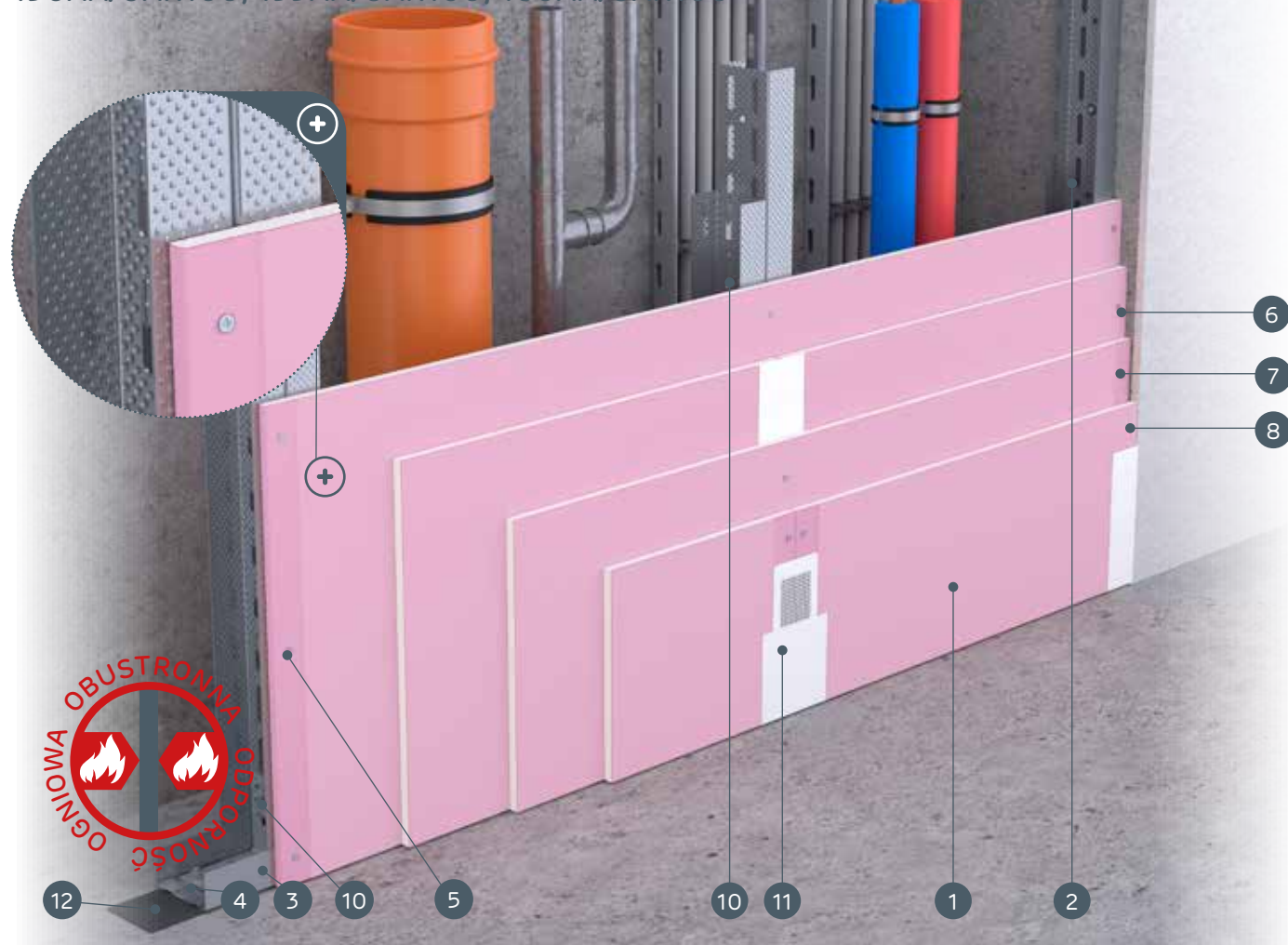
150AA/UAR100; 155AA/UAR100; 160AA/UAR100

MATERIAŁY:

1. Płyta gipsowo-kartonowa Nida
2. Profil Nida UAR100
3. Profil Nida U100
4. Element kotwiący
5. Wkręty do blachy Nida 3,5 x 25 mm
6. Wkręty do blachy Nida 3,5 x 35 mm
7. Wkręty do blachy Nida 3,5 x 55 mm
8. Wkręty do blachy Nida 4,2 x 70 mm
9. Kątownik do profili UA 100
10. Śruba M8 typu FLAT HEAD z ząbkowaną nakrętką
11. Spoina pomiędzy płytami g-k wykonana z masy gipsowej Nida z taśmą zbrojącą Nida
12. Taśma uszczelniająca do izolacji akustycznej Nida
13. Wykończenie masą gipsową Nida

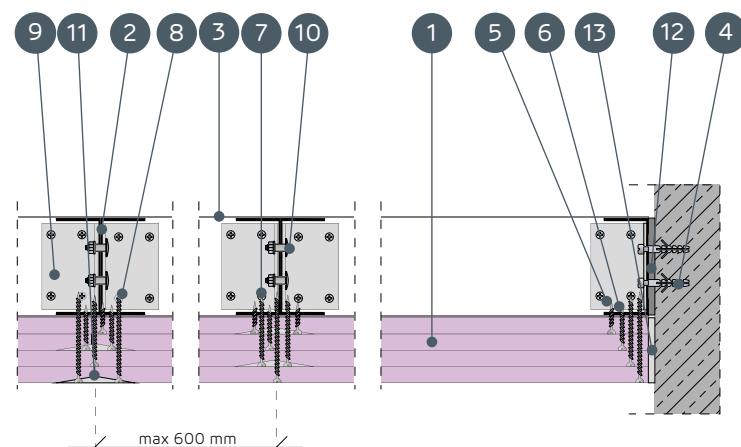

SYSTEMY OBUDOWY PIONÓW INSTALACYJNYCH NA ZDWOJONEJ KONSTRUKCJI NOŚNEJ NIDA UAR100

PARAMETRY TECHNICZNE

Nazwa systemu Nida Szacht	Poszycie płytami gipsowymi			Konstrukcja nośna		Materiał izolacyjny			Maksymalna wysokość ¹⁾ [mm]	Izolacyjność akustyczna			Ciężar zabudowy 1m ² [kg]	Klasa odporności ogniowej ²⁾ [min]	System specjalny
	Nida	Grubość [mm]	Oznaczenie wg normy	Typ profilu Nida	Rozstaw osiowy profili Nida [mm]	W zakresie izolacyjności akustycznej				Rw [dB]	Ra1 [dB]	Ra2 [dB]			
						Wełna mineralna	Grubość [mm]	Gęstość [kg/m ³]							
150AA/UAR100/Ogień+	Ogień Plus	4x12,5	DF	2xUAR100	600	opcja	-	-	6500	-	-	-	50,0	(R)EI90	-
150AA/UAR100/WodaOgień+	Woda Ogień Plus	4x12,5	DFH2	2xUAR100	600	opcja	-	-	6500	-	-	-	50,0	(R)EI90	-
150AA/UAR100/Cicha	Cicha	4x12,5	DFH1IR	2xUAR100	600	opcja	-	-	6500	-	-	-	61,0	(R)EI90	●
150AA/UAR100/Twarda	Twarda	4x12,5	DEFH1IR	2xUAR100	600	opcja	-	-	6500	-	-	-	61,0	(R)EI90	●
150AA/UAR100/Hydro	Hydro	4x12,5	GMFH1I	2xUAR100	600	opcja	-	-	6500	-	-	-	53,0	(R)EI90	●
155AA/UAR100/Ogień+	Ogień Plus	2x12,5+2x15,0	DF	2xUAR100	600	opcja	-	-	6500	-	-	-	57,0	(R)EI120	-
160AA/UAR100/Ogień+	Ogień Plus	4x15,0	DF	2xUAR100	600	opcja	-	-	6500	-	-	-	64,0	(R)EI120	-
160AA/UAR100/Twarda	Twarda	4x15,0	DEFH1IR	2xUAR100	600	opcja	-	-	6500	-	-	-	72,0	(R)EI120	●
160AA/UAR100/Hydro	Hydro	4x15,0	GMFH1I	2xUAR100	600	opcja	-	-	6500	-	-	-	64,0	(R)EI120	●

¹⁾ Maksymalna wysokość według opinii technicznej ITB 1060/12/R33NK.²⁾ Klasyfikacja ogniowa LBO-073-KZ/22.ZUŻYCIĘ MATERIAŁÓW NA 1M² OBUDOWY PIONÓW INSTALACYJNYCH W SYSTEMIE NIDA SZACHT

Nazwa materiału	J.m.	Typ systemu Nida Szacht								
		150AA/UAR100/Ogień+	150AA/UAR100/WodaOgień+	150AA/UAR100/Cicha	150AA/UAR100/Twarda	150AA/UAR100/Hydro	155AA/UAR100/Ogień+	160AA/UAR100/Ogień+	160AA/UAR100/Twarda	160AA/UAR100/Hydro
Zużycie materiału na 1m ²										
Płyta Nida Ogień Plus 12,5 mm	m ²	4,0	-	-	-	-	2,0	-	-	-
Płyta Nida Woda Ogień Plus 12,5 mm	m ²	-	4,0	-	-	-	-	-	-	-
Płyta Nida Cicha 12,5 mm	m ²	-	-	4,0	-	-	-	-	-	-
Płyta Nida Twarda 12,5 mm	m ²	-	-	-	4,0	-	-	-	-	-
Płyta Nida Hydro 12,5 mm	m ²	-	-	-	-	4,0	-	-	-	-
Płyta Nida Ogień Plus 15,0 mm	m ²	-	-	-	-	-	2,0	4,0	-	-
Płyta Nida Twarda 15,0 mm	m ²	-	-	-	-	-	-	-	4,0	-
Płyta Nida Hydro 15,0 mm	m ²	-	-	-	-	-	-	-	-	4,0
Profil ościeżnicowy Nida UAR100	mb	3,6	3,6	3,6	3,6	3,6	3,6	3,6	3,6	3,6
Profil Nida U100	mb	0,7	0,7	0,7	0,7	0,7	0,7	0,7	0,7	0,7
Kątownik Nida do profilu UA100	szt.	1,0	1,0	1,0	1,0	1,0	1,0	1,0	1,0	1,0
Śruba M8 typu FLAT HEAD z ząbkowaną nakrętką	szt.	8,0	8,0	8,0	8,0	8,0	8,0	8,0	8,0	8,0
Element kotwiący ³⁾	szt.	0,9	0,9	0,9	0,9	0,9	0,9	0,9	0,9	0,9
Wkręty do blachy 2 mm Nida 3,5x25 mm	szt.	4,0	4,0	-	-	-	4,0	4,0	-	-
Wkręty do blachy 2 mm Nida 3,5x35 mm	szt.	4,0	4,0	-	-	-	-	-	-	-
Wkręty do blachy 2 mm Nida 3,5x45 mm	szt.	-	-	-	-	-	4,0	4,0	-	-
Wkręty do blachy 2 mm Nida 3,5x55 mm	szt.	4,0	4,0	-	-	-	4,0	4,0	-	-
Wkręty do blachy 2 mm Nida 4,2x70 mm	szt.	12,0	12,0	-	-	-	12,0	12,0	-	-
Wkręty do blachy 2 mm Nida Twarda 3,5x50 mm	szt.	-	-	8,0	8,0	-	-	-	8,0	-
Wkręty do blachy 2 mm Nida Twarda 4,2x65 mm	szt.	-	-	4,0	4,0	-	-	-	4,0	-
Wkręty do blachy 2 mm Nida Twarda 4,2x75 mm	szt.	-	-	12,0	12,0	-	-	-	12,0	-
Wkręty do blachy 2 mm Nida Hydro C5 3,5x25 mm	szt.	-	-	-	-	4,0	-	-	-	4,0
Wkręty do blachy 2 mm Nida Hydro C5 3,5x41 mm	szt.	-	-	-	-	4,0	-	-	-	4,0
Wkręty do blachy 2 mm Nida Hydro C5 3,5x55 mm	szt.	-	-	-	-	4,0	-	-	-	4,0
Wkręty do blachy 2 mm Nida Hydro C5 4,2x70 mm	szt.	-	-	-	-	12,0	-	-	-	12,0
Taśma zbrojąca Nida	mb	1,4	1,4	1,4	1,4	1,4	1,4	1,4	1,4	1,4
Taśma izolacji akustycznej Nida	mb	0,6	0,6	0,6	0,6	0,6	0,6	0,6	0,6	0,6
Gips szpachlowy Nida Start	kg	1,2	1,2	1,2	-	-	1,2	1,2	-	-
Gips szpachlowy Nida Finish	kg	0,1	0,1	0,1	-	-	0,1	0,1	-	-
Gotowa masa szpachlowa Nida Hydromix ⁴⁾	kg	-	-	-	1,3	1,3	-	-	1,3	1,3
Wełna mineralna ⁵⁾	m ²	1,0	1,0	1,0	1,0	1,0	1,0	1,0	1,0	1,0

³⁾ Typ elementu kotwiącego dobierać indywidualnie pod względem typu podłoża oraz całkowitego ciężaru zabudowy.⁴⁾ W przypadku płyt gipsowo-włókowych z włóknami Nida Twarda alternatywnie stosować gips szpachlowy Nida Max.⁵⁾ Zastosowanie wg wymagań.

Normy zużycia nie uwzględniają strat materiałowych.

TABLICE DOBORU MAKSYMALNYCH WYSOKOŚCI W SYSTEMIE NIDA SZACHT PRZY ZASTOSOWANIU ZAGĘSZCZENIA ROZSTAWU I/LUB ZDWOJENIA KONSTRUKCJI NOŚNEJ NIDA C50, C75, C100 BEZ ODPORNOŚCI OGNIOWEJ

Parametry techniczne							
Nazwa systemu Nida Szacht ¹⁾	Ilość warstw opływaniania Nida [mm]	Typ konstrukcji Nida		Obciążenie liniowe ³⁾		ETAG 003	Klasa odporności ogniowej [min]
		Typ profilu Nida	Rozstaw osiowy profili Nida [mm]	500 N/m	1000 N/m		
				Zakres 1	Zakres 2		
				Maksymalna wysokość ²⁾			
				[mm]			
62,5A50	1x12,5	C50/U50	600	3200	1900	IV	-
75A50	2x12,5 i więcej	C50/U50	600	3360	2180	IV	-
62,5A50-400	1x12,5	C50/U50	400	3470	2420	IV	-
75A50-400	2x12,5 i więcej	C50/U50	400	3640	2740	IV	-
62,5A50-300	1x12,5	C50/U50	300	3750	2940	IV	-
75A50-300	2x12,5 i więcej	C50/U50	300	3910	3300	IV	-
62,5AA50	1x12,5	2xC50/U50	600	4000	3370	IV	-
75AA50	2x12,5 i więcej	2xC50/U50	600	4150	3500	IV	-
62,5AA50-400	1x12,5	2xC50/U50	400	4170	3500	IV	-
75AA50-400	2x12,5 i więcej	2xC50/U50	400	4520	381	IV	-
62,5AA50-300	1x12,5	2xC50/U50	300	4790	4040	IV	-
75AA50-300	2x12,5 i więcej	2xC50/U50	300	4880	4120	IV	-
87,5A75	1x12,5	C75/U75	600	3980	3360	IV	-
100A75	2x12,5 i więcej	C75/U75	600	4330	3650	IV	-
87,5A75-400	1x12,5	C75/U75	400	4350	3670	IV	-
100A75-400	2x12,5 i więcej	C75/U75	400	4730	3990	IV	-
87,5A75-300	1x12,5	C75/U75	300	4720	3980	IV	-
100A75-300	2x12,5 i więcej	C75/U75	300	5130	4330	IV	-
87,5AA75	1x12,5	2xC75/U75	600	5210	4400	IV	-
100AA75	2x12,5 i więcej	2xC75/U75	600	5400	4560	IV	-
87,5AA75-400	1x12,5	2xC75/U75	400	5720	4820	IV	-
100AA75-400	2x12,5 i więcej	2xC75/U75	400	5860	4950	IV	-
87,5AA75-300	1x12,5	2xC75/U75	300	6220	5250	IV	-
100AA75-300	2x12,5 i więcej	2xC75/U75	300	6330	5340	IV	-
112,5A100	1x12,5	C100/U100	600	4620	3900	IV	-
125A100	2x12,5 i więcej	C100/U100	600	5010	4230	IV	-
112,5A100-400	1x12,5	C100/U100	400	5150	4350	IV	-
125A100-400	2x12,5 i więcej	C100/U100	400	5490	4630	IV	-
112,5A100-300	1x12,5	C100/U100	300	5680	4790	IV	-
125A100-300	2x12,5 i więcej	C100/U100	300	5970	5030	IV	-
112,5AA100	1x12,5	2xC100/U100	600	6420	5410	IV	-
125AA100	2x12,5 i więcej	2xC100/U100	600	6900	5820	IV	-
112,5AA100-400	1x12,5	2xC100/U100	400	7010	5910	IV	-
125AA100-400	2x12,5 i więcej	2xC100/U100	400	7420	6260	IV	-
112,5AA100-300	1x12,5	2xC100/U100	300	7600	6410	IV	-
125AA100-300	2x12,5 i więcej	2xC100/U100	300	7930	6690	IV	-

¹⁾ Dopuszcza się zastosowanie wszystkich typów płyt gipsowo-kartonowych i gipsowych Nida.

²⁾ Maksymalna wysokość według opinii technicznej ITB 1060/12/R33NK.

³⁾ Zakres 1 - obejmuje okładziny ściennie pomieszczeń, w których przebywa niewiele osób, jak np. pokoje w mieszkaniach, hotelach, biurach, szpitalach oraz inne wykorzystywane w podobny sposób.
Zakres 2 - obejmuje okładziny ściennie pomieszczeń, w których przebywa wiele osób, jak np. duże sale konferencyjne, klasy szkoleń, aule wykładowe oraz inne wykorzystywane w podobny sposób

TABLICE DOBORU MAKSYMALNYCH WYSOKOŚCI W SYSTEMIE NIDA SZACHT PRZY ZASTOSOWANIU ZAGĘSZCZENIA ROZSTAWU I/LUB ZDWOJENIA KONSTRUKCJI NOŚNEJ NIDA UAR50, UAR75, UAR100 BEZ ODPORNOŚCI OGNIOWEJ

Parametry techniczne							
Nazwa systemu Nida Szacht ¹⁾	Ilość warstw opływaniania Nida [mm]	Typ konstrukcji Nida		Obciążenie liniowe ³⁾		ETAG 003	Klasa odporności ogniowej [min]
		Typ profilu Nida	Rozstaw osiowy profili Nida [mm]	500 N/m	1000 N/m		
				Zakres 1	Zakres 2		
				Maksymalna wysokość ²⁾			
				[mm]			
62,5A/UAR50	1x12,5	UAR50/U50	600	3880	3240	IV	-
75A/UAR50	2x12,5 i więcej	UAR50/U50	600	4050	3420	IV	-
62,5A/UAR50-400	1x12,5	UAR50/U50	400	4170	3500	IV	-
75A/UAR50-400	2x12,5 i więcej	UAR50/U50	400	4340	3660	IV	-
62,5A/UAR50-300	1x12,5	UAR50/U50	300	4470	3770	IV	-
75A/UAR50-300	2x12,5 i więcej	UAR50/U50	300	4640	3910	IV	-
62,5AA/UAR50	1x12,5	2xUAR50/U50	600	5000	4220	IV	-
75AA/UAR50	2x12,5 i więcej	2xUAR50/U50	600	5310	4480	IV	-
62,5AA/UAR50-400	1x12,5	2xUAR50/U50	400	5390	4550	IV	-
75AA/UAR50-400	2x12,5 i więcej	2xUAR50/U50	400	5660	4770	IV	-
62,5AA/UAR50-300	1x12,5	2xUAR50/U50	300	5780	4870	IV	-
75AA/UAR50-300	2x12,5 i więcej	2xUAR50/U50	300	6010	5070	IV	-
87,5A/UAR75	1x12,5	UAR75/U75	600	5130	4330	IV	-
100A/UAR75	2x12,5 i więcej	UAR75/U75	600	5170	4360	IV	-
87,5A/UAR75-400	1x12,5	UAR75/U75	400	5620	4740	IV	-
100A/UAR75-400	2x12,5 i więcej	UAR75/U75	400	5700	4810	IV	-
87,5A/UAR75-300	1x12,5	UAR75/U75	300	6100	5140	IV	-
100A/UAR75-300	2x12,5 i więcej	UAR75/U75	300	6230	5250	IV	-
87,5AA/UAR75	1x12,5	2xUAR75/U75	600	6590	5560	IV	-
100AA/UAR75	2x12,5 i więcej	2xUAR75/U75	600	6760	5700	IV	-
87,5AA/UAR75-400	1x12,5	2xUAR75/U75	400	7210	6080	IV	-
100AA/UAR75-400	2x12,5 i więcej	2xUAR75/U75	400	7390	6230	IV	-
87,5AA/UAR75-300	1x12,5	2xUAR75/U75	300	7840	6610	IV	-
100AA/UAR75-300	2x12,5 i więcej	2xUAR75/U75	300	8020	6770	IV	-
112,5A/UAR100	1x12,5	UAR100/U100	600	6170	5210	IV	-
125A/UAR100	2x12,5 i więcej	UAR100/U100	600	6250	5270	IV	-
112,5A/UAR100-400	1x12,5	UAR100/U100	400	6840	5770	IV	-
125A/UAR100-400	2x12,5 i więcej	UAR100/U100	400	6930	5850	IV	-
112,5A/UAR100-300	1x12,5	UAR100/U100	300	7510	6330	IV	-
125A/UAR100-300	2x12,5 i więcej	UAR100/U100	300	7620	6420	IV	-
112,5AA/UAR100	1x12,5	2xUAR100/U100	600	8310	7010	IV	-
125AA/UAR100	2x12,5 i więcej	2xUAR100/U100	600	8420	7100	IV	-
112,5AA/UAR100-400	1x12,5	2xUAR100/U100	400	9140	7710	IV	-
125AA/UAR100-400	2x12,5 i więcej	2xUAR100/U100	400	9180	7740	IV	-
112,5AA/UAR100-300	1x12,5	2xUAR100/U100	300	9930	8380	IV	-
125AA/UAR100-300	2x12,5 i więcej	2xUAR100/U100	300	9970	8410	IV	-

¹⁾ Dopuszcza się zastosowanie wszystkich typów płyt gipsowo-kartonowych i gipsowych Nida.

²⁾ Maksymalna wysokość według opinii technicznej ITB 1060/12/R33NK.

³⁾ Zakres 1 - obejmuje okładziny ściennie pomieszczeń, w których przebywa niewiele osób, jak np. pokoje w mieszkaniach, hotelach, biurach, szpitalach oraz inne wykorzystywane w podobny sposób.
Zakres 2 - obejmuje okładziny ściennie pomieszczeń, w których przebywa wiele osób, jak np. duże sale konferencyjne, klasy szkoleń, aule wykładowe oraz inne wykorzystywane w podobny sposób

nida Szacht

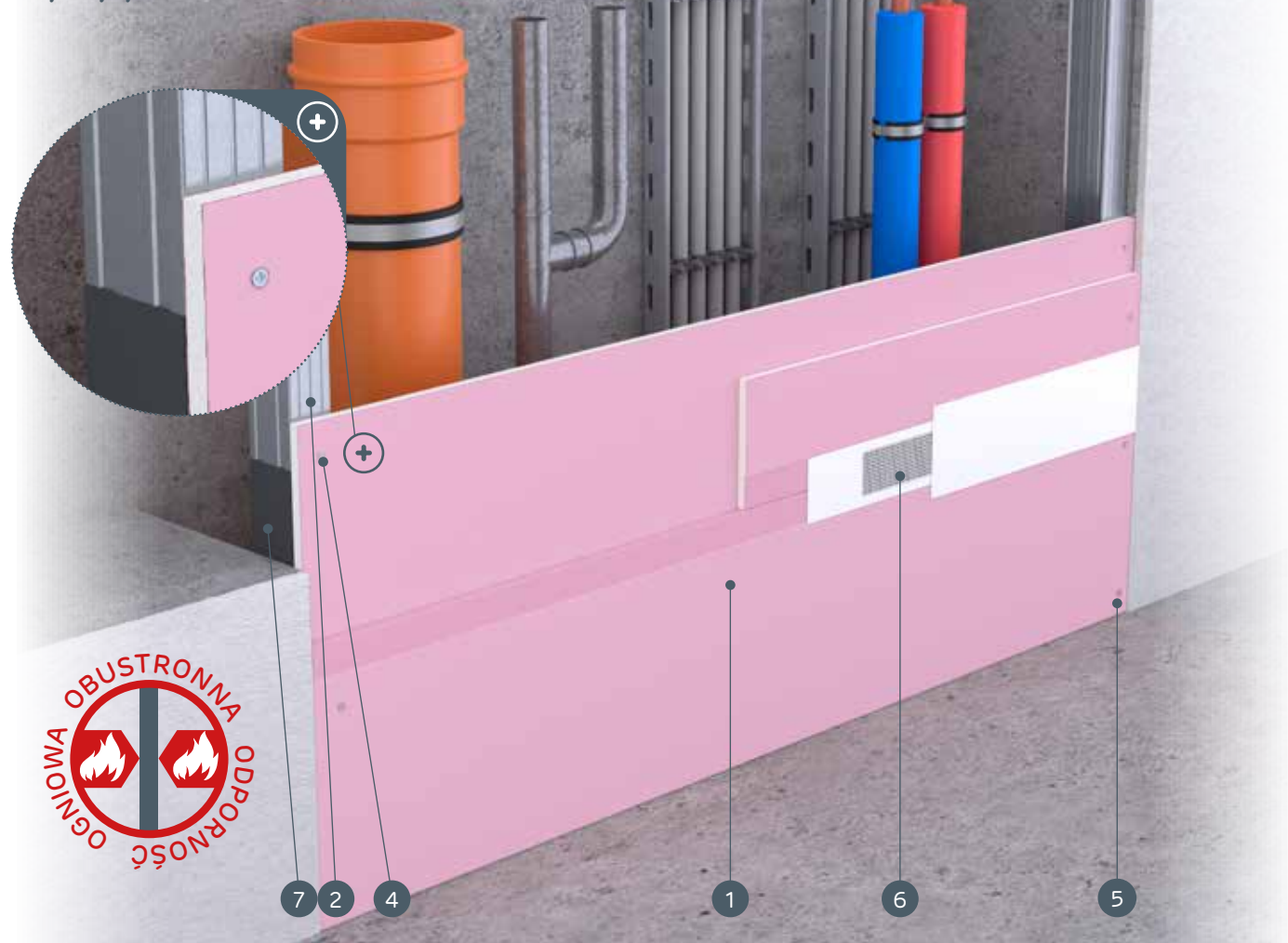
Klasa odporności ogniowej:
(R)EI30
(R)EI60Maksymalna izolacyjność akustyczna:
42 dBMaksymalna wysokość zabudowy:
Bez ograniczeńCiężar 1m² zabudowy:
18,0-32,0 kgNumer dokumentu związanego:
ETA 15/0301Deklaracja Właściwości Użytkowych:
DoP/ShaftWall System/0020/15.11.2016SYSTEMY:
25; 27,5; 30

MATERIAŁY:

1. Płyta gipsowo-kartonowa Nida
2. Profil Nida C50 / C 75 / C 100
3. Element kotwiący
4. Blachowkręty Nida 3,5 x 25 mm
5. Blachowkręty Nida 3,5 x 35 mm
6. Spoina pomiędzy płytami g-k wykonana z masy gipsowej Nida z taśmą zbrojącą Nida
7. Taśma uszczelniająca do izolacji akustycznej Nida
8. Wykończenie masą gipsową Nida

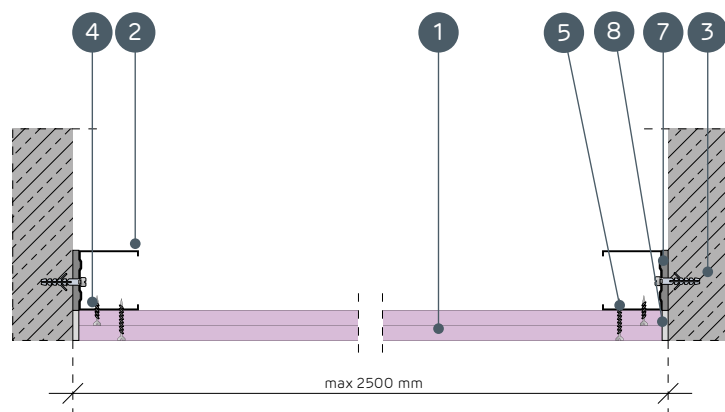
SYSTEMY OBUDOWY PIONÓW INSTALACYJNYCH
BEZ KONSTRUKCJI NOŚNEJ

PARAMETRY TECHNICZNE

Nazwa systemu Nida Szacht	Posycie płytami gipsowymi			Konstrukcja nośna		Materiał izolacyjny			Maksymalna wysokość	Izolacyjność akustyczna			Ciężar zabudowy 1m ²	Klasa odporności ogniowej ¹⁾	System specjalny
				Typ profilu Nida	Rozstaw osiowy profili Nida [mm]	W zakresie izolacyjności akustycznej				Rw [dB]	Ra1 [dB]	Ra2 [dB]			
	Nida	Grubość [mm]	Oznaczenie wg normy			Wełna mineralna	Grubość [mm]	Gęstość [kg/m ³]	[mm]						
25/Expert	Expert	2x12,5	A	C50, C75, C100	2500	szklana/skalna	50	12	Bez ograniczeń	37	35	31	18,0	-	-
25/Woda ²⁾	Woda	2x12,5	H2	C50, C75, C100	2500	szklana/skalna	50	12	Bez ograniczeń	37	35	31	18,0	-	-
25/OgieńTypF	Ogień Typ F	2x12,5	F	C50, C75, C100	2500	szklana/skalna	50	12	Bez ograniczeń	37	35	31	19,0	(R)EI30	-
25/Ogień+	Ogień Plus	2x12,5	DF	C50, C75, C100	2500	szklana/skalna	50	12	Bez ograniczeń	40	38	35	22,0	(R)EI30	-
25/WodaOgień+	Woda Ogień Plus	2x12,5	DFH2	C50, C75, C100	2500	szklana/skalna	50	12	Bez ograniczeń	40	38	35	22,0	(R)EI30	-
25/Cicha	Cicha	2x12,5	DFH1R	C50, C75, C100	2000	szklana/skalna	50	12	Bez ograniczeń	40	38	35	27,0	(R)EI30	●
25/Twarda	Twarda	2x12,5	DEFH1R	C50, C75, C100	2000	szklana/skalna	50	12	Bez ograniczeń	40	38	35	27,0	(R)EI30	●
25/Hydro	Hydro	2x12,5	GMFH1I	C50, C75, C100	2400	szklana/skalna	50	12	Bez ograniczeń	40	38	35	23,0	(R)EI30	●
27,5/Ogień+ ³⁾	Ogień Plus	1x12,5+1x15,0	DF	C50, C75, C100	2500	szklana/skalna	50	12	Bez ograniczeń	40	38	35	26,0	(R)EI60	-
30/Ogień+	Ogień Plus	2x15,0	DF	C50, C75, C100	2500	szklana/skalna	100	12	Bez ograniczeń	42	41	37	29,0	(R)EI60	-
30/Twarda	Twarda	2x15,0	DEFH1R	C50, C75, C100	2000	szklana/skalna	100	12	Bez ograniczeń	42	41	37	32,0	(R)EI60	●
30/Hydro	Hydro	2x15,0	GMFH1I	C50, C75, C100	2400	szklana/skalna	100	12	Bez ograniczeń	42	41	37	29,0	(R)EI60	●

¹⁾ Klasyfikacja ogniowa LBO-073-KZ/22.²⁾ W pomieszczeniach o wilgotności względnej powietrza do 85% w sekcjach narażonych na intensywne działanie wody zaleca się stosowanie płyt gipsowych z włóknami Nida Hydro (płaszczyzny poziome i pionowe w okolicach wanny, prysznic itp.)³⁾ W systemie w klasie odporności ogniowej (R)EI60 w konfiguracji 1x12,5 mm + 1x15,0 mm możliwość zamiany płyty Nida Ogień Plus typ DF tylko na płytę Nida Woda Ogień Plus typ DFH2.ZUŻYCIE MATERIAŁÓW NA 1M² OBUDOWY PIONÓW INSTALACYJNYCH W SYSTEMIE NIDA SZACHT

Nazwa materiału	J.m.	Typ systemu Nida Szacht											
		25/Expert	25/Woda	25/OgieńTypF	25/Ogień+ <th>25/WodaOgień+</th> <th>25/Cicha</th> <th>25/Twarda</th> <th>25/Hydro</th> <th>27,5/Ogień+</th> <th>30/Ogień+</th> <th>30/Twarda</th> <th>30/Hydro</th>	25/WodaOgień+	25/Cicha	25/Twarda	25/Hydro	27,5/Ogień+	30/Ogień+	30/Twarda	30/Hydro
		Zużycie materiału na 1m ²											
Płyta Nida Expert 12,5 mm	m ²	2,0	-	-	-	-	-	-	-	-	-	-	-
Płyta Nida Woda 12,5 mm	m ²	-	2,0	-	-	-	-	-	-	-	-	-	-
Płyta Nida Ogień Typ F 12,5 mm	m ²	-	-	2,0	-	-	-	-	-	-	-	-	-
Płyta Nida Ogień Plus 12,5 mm	m ²	-	-	-	2,0	-	-	-	1,0	-	-	-	-
Płyta Nida Woda Ogień Plus 12,5 mm	m ²	-	-	-	-	2,0	-	-	-	-	-	-	-
Płyta Nida Cicha 12,5 mm	m ²	-	-	-	-	-	2,0	-	-	-	-	-	-
Płyta Nida Twarda 12,5 mm	m ²	-	-	-	-	-	-	2,0	-	-	-	-	-
Płyta Nida Hydro 12,5 mm	m ²	-	-	-	-	-	-	-	2,0	-	-	-	-
Płyta Nida Ogień Plus 15,0 mm	m ²	-	-	-	-	-	-	-	-	1,0	2,0	-	-
Płyta Nida Twarda 15,0 mm	m ²	-	-	-	-	-	-	-	-	-	-	2,0	-
Płyta Nida Hydro 15,0 mm	m ²	-	-	-	-	-	-	-	-	-	-	-	2,0
Profil Nida C50, C75, C100	mb	0,8	0,8	0,8	0,8	0,8	0,8	0,8	0,8	0,8	0,8	0,8	0,8
Element kotwiący ⁴⁾	szt.	0,6	0,6	0,6	0,6	0,6	0,6	0,6	0,6	0,6	0,6	0,6	0,6
Blachowkręty Nida 3,5x25 mm	szt.	4,0	4,0	4,0	4,0	4,0	-	-	-	4,0	4,0	-	-
Blachowkręty Nida 3,5x35 mm	szt.	4,0	4,0	4,0	4,0	4,0	-	-	-	-	-	-	-
Blachowkręty Nida 3,5x45 mm	szt.	-	-	-	-	-	-	-	-	4,0	4,0	-	-
Wkręty FixDens 4,2x25 mm	szt.	-	-	-	-	-	4,0	4,0	-	-	-	4,0	-
Wkręty FixDens 4,2x42 mm	szt.	-	-	-	-	-	-	4,0	4,0	-	-	-	4,0
Blachowkręty Nida Hydro C5 3,5x25 mm	szt.	-	-	-	-	-	-	-	-	4,0	-	-	4,0
Blachowkręty Nida Hydro C5 3,5x41 mm	szt.	-	-	-	-	-	-	-	-	4,0	-	-	4,0
Taśma zbrojąca Nida	mb	1,4	1,4	1,4	1,4	1,4	1,4	1,4	1,4	1,4	1,4	1,4	1,4
Taśma izolacji akustycznej Nida	mb	0,8	0,8	0,8	0,8	0,8	0,8	0,8	0,8	0,8	0,8	0,8	0,8
Gips szpachlowy Nida Start	kg	0,6	0,6	0,6	0,6	0,6	0,6	-	-	0,6	0,6	-	-
Gips szpachlowy Nida Finish	kg	0,1	0,1	0,1	0,1	0,1	0,1	-	-	0,1	0,1	-	-
Gotowa masa szpachlowa Nida Hydromix ⁵⁾	kg	-	-	-	-	-	-	-	0,7	0,7	-	-	0,7
Wełna mineralna ⁶⁾	m ²	1,0	1,0	1,0	1,0	1,0	1,0	1,0	1,0	1,0	1,0	1,0	1,0

⁴⁾ Typ elementu kotwiącego dobierać indywidualnie pod względem typu podłoża oraz całkowitego ciężaru zabudowy.⁵⁾ W przypadku płyt gipsowo-wiórowych z włóknami Nida Twarda alternatywnie stosować gips szpachlowy Nida Max.⁶⁾ Zastosowanie wg wymagań.

Normy zużycia nie uwzględniają strat materiałowych.



nida Szacht



Klasa odporności ogniowej:
(R)EI60
(R)EI120



Maksymalna izolacyjność akustyczna:
41 dB



Maksymalna wysokość zabudowy:
Bez ograniczeń



Ciężar 1m² zabudowy:
32,0-42,0 kg



Numer dokumentu związanego:
ETA 15/0301

Deklaracja Właściwości Użytkowych:
 DoP/ShaftWall System/0020/15.11.2016

SYSTEMY:
37,5; 45

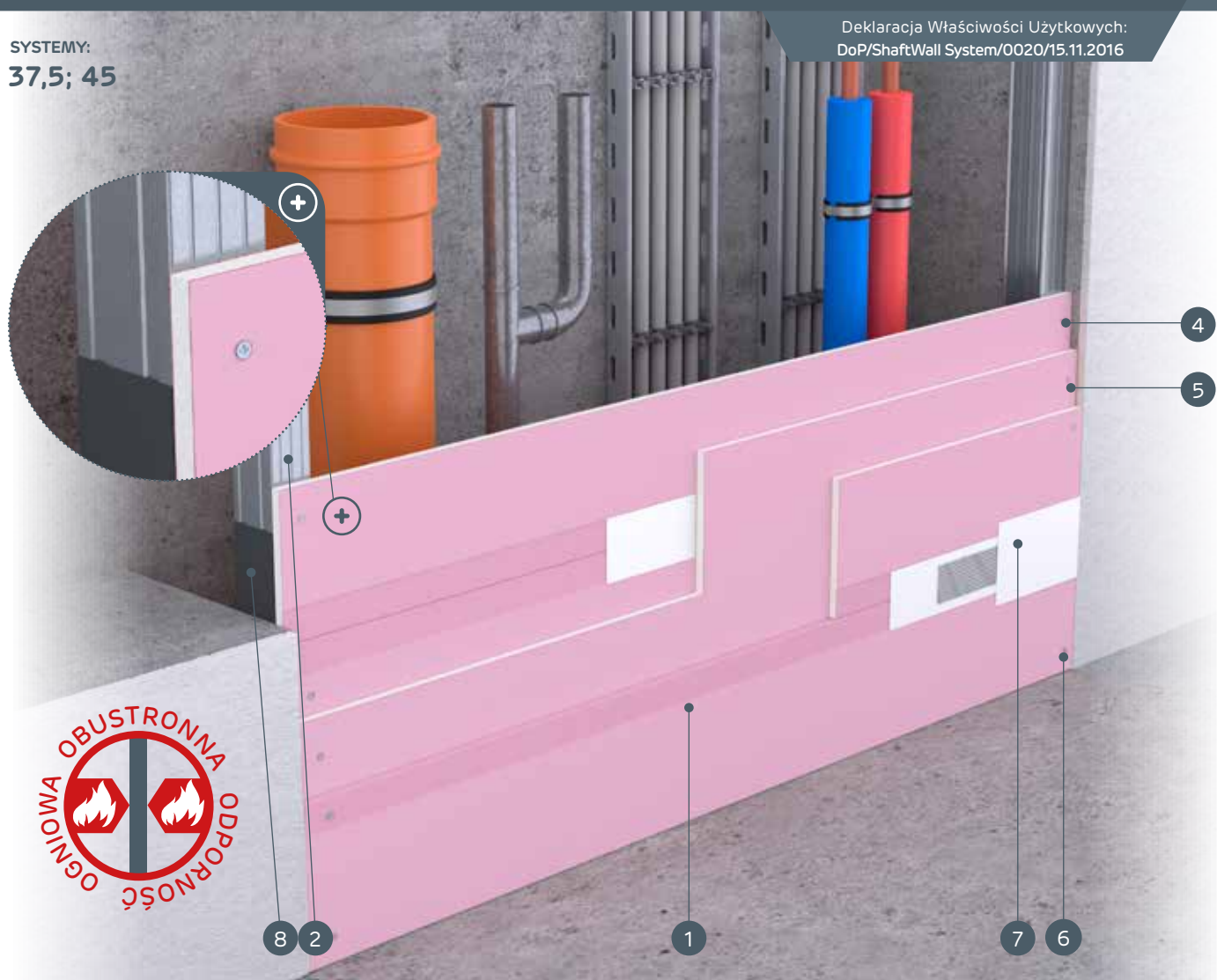

MATERIAŁY:

1. Płyta gipsowo-kartonowa Nida
2. Profil Nida C50 / C 70 / C 100
3. Element kotwiący
4. Blachowkręty Nida 3,5 x 25 mm
5. Blachowkręty Nida 3,5 x 35 mm
6. Blachowkręty Nida 3,5 x 55 mm
7. Spoina pomiędzy płytami g-k wykonana z masy gipsowej Nida z taśmą zbrojącą Nida
8. Taśma uszczelniająca do izolacji akustycznej Nida
9. Wykończenie masą gipsową Nida

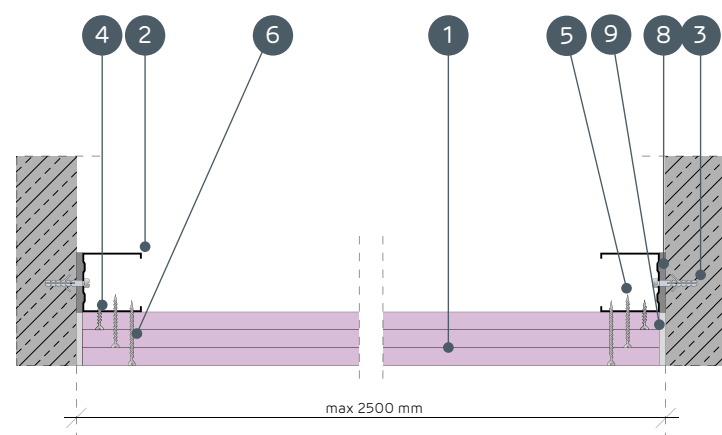

**SYSTEMY OBUDOWY PIONÓW INSTALACYJNYCH
 BEZ KONSTRUKCJI NOŚNEJ**

PARAMETRY TECHNICZNE

Nazwa systemu Nida Szacht	Poszycie płytami gipsowymi			Typ profilu Nida	Rozstaw osiowy profili Nida [mm]	Materiał izolacyjny			Maksymalna wysokość [mm]	Izolacyjność akustyczna			Ciężar zabudowy 1m ² [kg]	Klasa odporności ogniowej ¹⁾ [min]	System specjalny
	Nida	Grubość [mm]	Oznaczenie wg normy			W zakresie izolacyjności akustycznej									
						Wełna mineralna	Grubość [mm]	Gęstość [kg/m ³]		Rw [dB]	Ra1 [dB]	Ra2 [dB]			
37,5/Ogień+	Ogień Plus	3x12,5	DF	C50, C75, C100	2500	szklana/skalna	50	12	Bez ograniczeń	41	40	37	32,0	(R)EI60	-
37,5/WodaOgień+	Woda Ogień Plus	3x12,5	DFH2	C50, C75, C100	2500	szklana/skalna	50	12	Bez ograniczeń	41	40	37	32,0	(R)EI60	-
37,5/Cicha	Cicha	3x12,5	DFH1R	C50, C75, C100	2000	szklana/skalna	50	12	Bez ograniczeń	41	40	37	40,0	(R)EI60	●
37,5/Twarda	Twarda	3x12,5	DEFH1R	C50, C75, C100	2000	szklana/skalna	50	12	Bez ograniczeń	41	40	37	40,0	(R)EI60	●
37,5/Hydro	Hydro	3x12,5	GMFH1I	C50, C75, C100	2400	szklana/skalna	50	12	Bez ograniczeń	41	40	37	34,0	(R)EI60	●
45/Ogień+ ²⁾	Ogień Plus	3x15,0	DF	C50, C75, C100	2500	szklana/skalna	50	12	Bez ograniczeń	41	40	37	42,0	(R)EI120	-
45/WodaOgień+ ²⁾	Woda Ogień Plus	3x15,0	DFH2	C50, C75, C100	2500	szklana/skalna	50	12	Bez ograniczeń	41	40	37	42,0	(R)EI120	-

¹⁾ Klasyfikacja ogniowa LBO-073-KZ/22.

²⁾ W systemach w klasie odporności ogniowej (R)EI120 w konfiguracji 3x15,0 mm brak możliwości zamiany płyt.

ZUŻYCIE MATERIAŁÓW NA 1M² OBUDOWY PIONÓW INSTALACYJNYCH W SYSTEMIE NIDA SZACHT

Nazwa materiału	J.m.	Typ systemu Nida Szacht						
		37,5/Ogień+	37,5/WodaOgień+	37,5/Cicha	37,5/Twarda	37,5/Hydro	45/Ogień+	45/WodaOgień+
		Zużycie materiału na 1m ²						
Płyta Nida Ogień Plus 12,5 mm	m ²	3,0	-	-	-	-	-	-
Płyta Nida Woda Ogień Plus 12,5 mm	m ²	-	3,0	-	-	-	-	-
Płyta Nida Cicha 12,5 mm	m ²	-	-	3,0	-	-	-	-
Płyta Nida Twarda 12,5 mm	m ²	-	-	-	3,0	-	-	-
Płyta Nida Hydro 12,5 mm	m ²	-	-	-	-	3,0	-	-
Płyta Nida Ogień Plus 15,0 mm	m ²	-	-	-	-	-	3,0	-
Płyta Nida Woda Ogień Plus 15,0 mm	m ²	-	-	-	-	-	-	3,0
Profil Nida C50, C75, C100	mb	0,8	0,8	0,8	0,8	0,8	0,8	0,8
Element kotwiący ³⁾	szt.	0,6	0,6	0,6	0,6	0,6	0,6	0,6
Blachowkręty Nida 3,5x25 mm	szt.	4,0	4,0	-	-	-	4,0	4,0
Blachowkręty Nida 3,5x35 mm	szt.	4,0	4,0	-	-	-	-	-
Blachowkręty Nida 3,5x45 mm	szt.	-	-	-	-	-	4,0	4,0
Blachowkręty Nida 3,5x55 mm	szt.	4,0	4,0	-	-	-	-	-
Blachowkręty Nida 4,2x70 mm	szt.	-	-	-	-	-	4,0	4,0
Wkręty FixDens 4,2x25 mm	szt.	-	-	4,0	4,0	-	-	-
Wkręty FixDens 4,2x42 mm	szt.	-	-	4,0	4,0	-	-	-
Wkręty FixDens 4,2x60 mm	szt.	-	-	4,0	4,0	-	-	-
Blachowkręty Nida Hydro C5 3,5x25 mm	szt.	-	-	-	-	4,0	-	-
Blachowkręty Nida Hydro C5 3,5x41 mm	szt.	-	-	-	-	4,0	-	-
Blachowkręty Nida Hydro C5 3,5x55 mm	szt.	-	-	-	-	4,0	-	-
Taśma zbrojąca Nida	mb	1,4	1,4	1,4	1,4	1,4	1,4	1,4
Taśma izolacji akustycznej Nida	mb	0,8	0,8	0,8	0,8	0,8	0,8	0,8
Gips szpachlowy Nida Start	kg	0,9	0,9	0,9	-	-	0,9	0,9
Gips szpachlowy Nida Finish	kg	0,1	0,1	0,1	-	-	0,1	0,1
Gotowa masa szpachlowa Nida Hydromix ⁴⁾	kg	-	-	-	1,0	1,0	-	-
Wełna mineralna ⁵⁾	m ²	1,0	1,0	1,0	1,0	1,0	1,0	1,0

³⁾ Typ elementu kotwiącego dobrać indywidualnie pod względem typu podłoża oraz całkowitego ciężaru zabudowy.

⁴⁾ W przypadku płyt gipsowo-wiórowych z włóknami Nida Twarda alternatywnie stosować gips szpachlowy Nida Max.

⁵⁾ Zastosowanie wg wymagań.

Normy zużycia nie uwzględniają strat materiałowych.

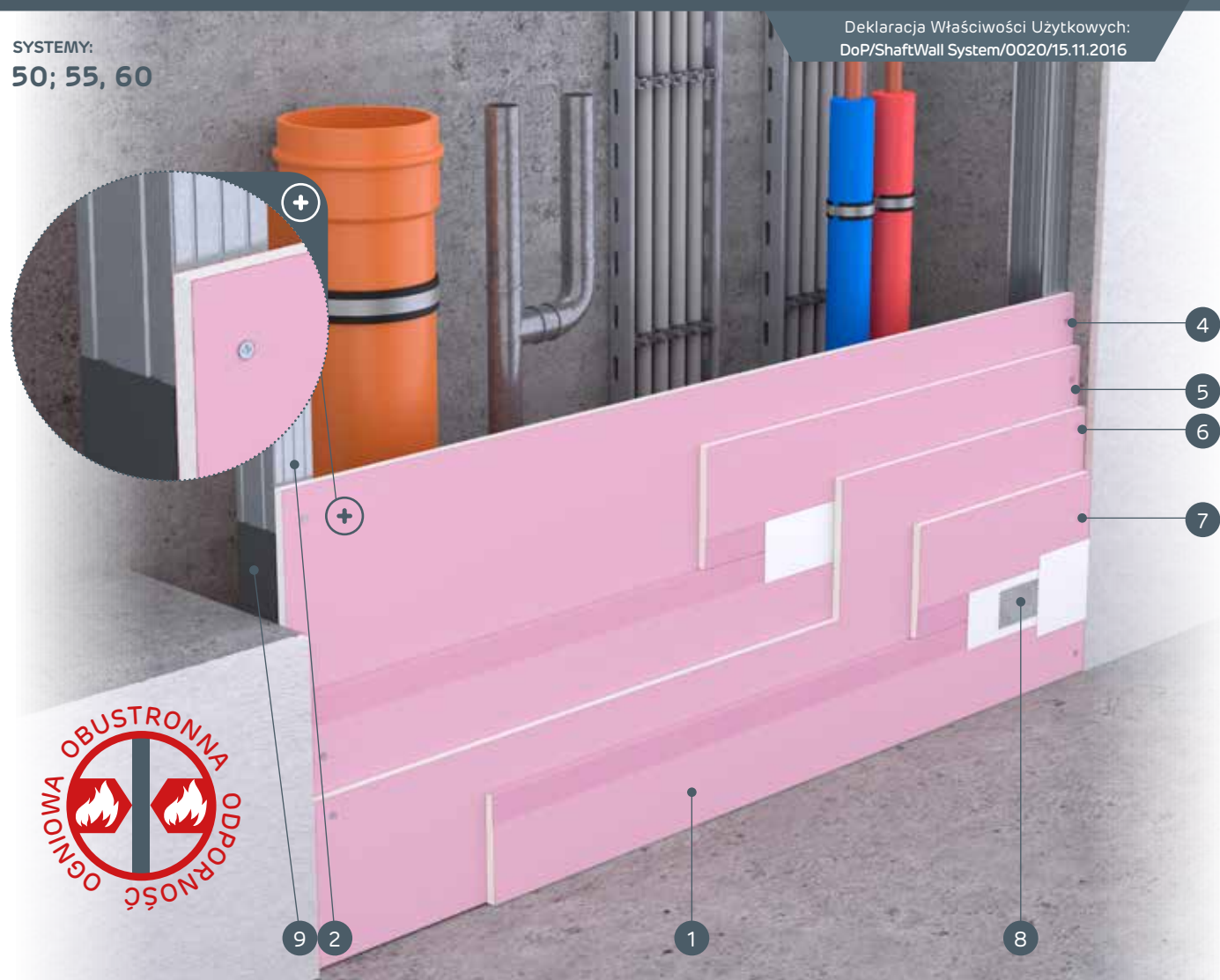
nida SzachtKlasa odporności ogniowej:
(R)EI90
(R)EI120Maksymalna izolacyjność akustyczna:
42 dBMaksymalna wysokość zabudowy:
Bez ograniczeńCiężar 1m² zabudowy:
42,0-64,0 kgNumer dokumentu związanego:
ETA 15/0301SYSTEMY:
50; 55, 60Deklaracja Właściwości Użytkowych:
DoP/ShaftWall System/0020/15.11.2016**MATERIAŁY:**

1. Płyta gipsowo-kartonowa Nida
2. Profil Nida C50 / C 75 / C 100
3. Element kotwiący
4. Blachowkręty Nida 3,5 x 25 mm
5. Blachowkręty Nida 3,5 x 35 mm
6. Blachowkręty Nida 3,5 x 55 mm
7. Blachowkręty Nida 4,2 x 70 mm
8. Spoina pomiędzy płytami g-k wykonana z masy gipsowej Nida z taśmą zbrojącą Nida
9. Taśma uszczelniająca do izolacji akustycznej Nida
10. Wykończenie masą gipsową Nida

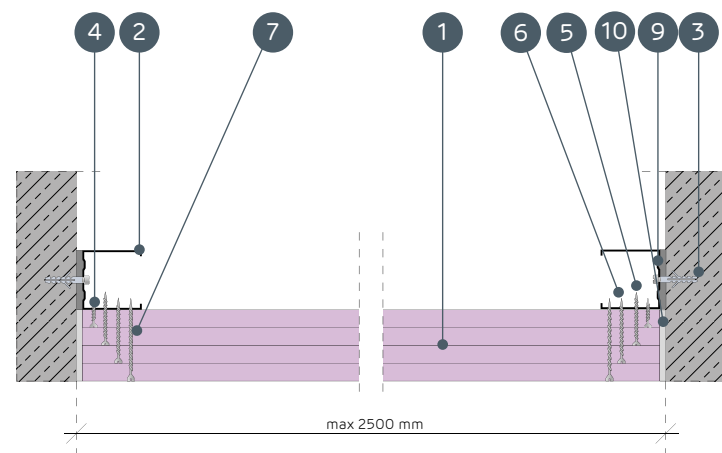
**SYSTEMY OBUDOWY PIONÓW INSTALACYJNYCH
BEZ KONSTRUKCJI NOŚNEJ****PARAMETRY TECHNICZNE**

Nazwa systemu Nida Szacht	Poszycie płytami gipsowymi			Konstrukcja nośna		Materiał izolacyjny			Maksymalna wysokość [mm]	Izolacyjność akustyczna ²⁾			Ciężar zabudowy 1m ² [kg]	Klasa odporności ogniowej ¹⁾ [min]	System specjalny
	Nida	Grubość [mm]	Oznaczenie wg normy	Typ profilu Nida	Rozstaw osiowy profilu Nida [mm]	W zakresie izolacyjności akustycznej				Rw [dB]	Ra1 [dB]	Ra2 [dB]			
						Wełna mineralna	Grubość [mm]	Gęstość [kg/m ³]							
50/Ogień+	Ogień Plus	4x12,5	DF	C50, C75, C100	2500	szklana/skalna	50	14	Bez ograniczeń	41	40	38	42,0	(R)EI90	-
50/WodaOgień+	Woda Ogień Plus	4x12,5	DFH2	C50, C75, C100	2500	szklana/skalna	50	14	Bez ograniczeń	41	40	38	42,0	(R)EI90	-
50/Cicha	Cicha	4x12,5	DFH1IR	C50, C75, C100	2000	szklana/skalna	50	14	Bez ograniczeń	41	40	38	53,0	(R)EI90	●
50/Twarda	Twarda	4x12,5	DEFH1IR	C50, C75, C100	2000	szklana/skalna	50	14	Bez ograniczeń	41	40	38	53,0	(R)EI90	●
50/Hydro	Hydro	4x12,5	GMFH1I	C50, C75, C100	2400	szklana/skalna	50	14	Bez ograniczeń	41	40	38	45,0	(R)EI90	●
55/Ogień+	Ogień Plus	2x12,5 + 2x15,0	DF	C50, C75, C100	2500	szklana/skalna	50	14	Bez ograniczeń	41	40	38	51,0	(R)EI120	-
60/Ogień+	Ogień Plus	4x15,0	DF	C50, C75, C100	2500	szklana/skalna	50	14	Bez ograniczeń	42	41	39	56,0	(R)EI120	-
60/Twarda	Twarda	4x15,0	DEFH1IR	C50, C75, C100	2000	szklana/skalna	50	14	Bez ograniczeń	42	41	39	64,0	(R)EI120	●
60/Hydro	Hydro	4x15,0	GMFH1I	C50, C75, C100	2400	szklana/skalna	50	14	Bez ograniczeń	42	41	39	56,0	(R)EI120	●

¹⁾ Klasyfikacja ogniowa LBO-073-KZ/22.²⁾ Izolacyjność akustyczną określono na podstawie symulacji akustycznych - INSUL.**ZUŻYCIЕ MATERIAŁÓW NA 1M² OBUDOWY PIONÓW INSTALACYJNYCH W SYSTEMIE NIDA SZACHT**

Nazwa materiału	J.m.	Typ systemu Nida Szacht									
		50/Ogień+	50/WodaOgień+	50/Cicha	50/Twarda	50/Hydro	55/Ogień+	60/Ogień+	60/Twarda	60/Hydro	
		Zużycie materiału na 1m ²									
Płyta Nida Ogień Plus 12,5 mm	m ²	4,0	-	-	-	-	2,0	-	-	-	
Płyta Nida Woda Ogień Plus 12,5 mm	m ²	-	4,0	-	-	-	-	-	-	-	
Płyta Nida Cicha 12,5 mm	m ²	-	-	4,0	-	-	-	-	-	-	
Płyta Nida Twarda 12,5 mm	m ²	-	-	-	4,0	-	-	-	-	-	
Płyta Nida Hydro 12,5 mm	m ²	-	-	-	-	4,0	-	-	-	-	
Płyta Nida Ogień Plus 15,0 mm	m ²	-	-	-	-	-	2,0	4,0	-	-	
Płyta Nida Twarda 15,0 mm	m ²	-	-	-	-	-	-	-	4,0	-	
Płyta Nida Hydro 15,0 mm	m ²	-	-	-	-	-	-	-	-	4,0	
Profil Nida C50, C75, C100	mb	0,8	0,8	0,8	0,8	0,8	0,8	0,8	0,8	0,8	
Element kotwiący ³⁾	szt.	0,6	0,6	0,6	0,6	0,6	0,6	0,6	0,6	0,6	
Blachowkręty Nida 3,5x25 mm	szt.	4,0	4,0	-	-	-	4,0	4,0	-	-	
Blachowkręty Nida 3,5x35 mm	szt.	4,0	4,0	-	-	-	-	-	-	-	
Blachowkręty Nida 3,5x45 mm	szt.	-	-	-	-	-	4,0	4,0	-	-	
Blachowkręty Nida 3,5x55 mm	szt.	4,0	4,0	-	-	-	4,0	4,0	-	-	
Blachowkręty Nida 3,5x70 mm	szt.	4,0	4,0	-	-	-	4,0	4,0	-	-	
Wkręty FixDens 4,2x25 mm	szt.	-	-	4,0	4,0	-	-	-	4,0	-	
Wkręty FixDens 4,2x42 mm	szt.	-	-	4,0	4,0	-	-	-	4,0	-	
Wkręty FixDens 4,2x60 mm	szt.	-	-	4,0	4,0	-	-	-	4,0	-	
Wkręty FixDens 4,5x80 mm	szt.	-	-	4,0	4,0	-	-	-	4,0	-	
Blachowkręty Nida Hydro C5 3,5x25 mm	szt.	-	-	-	-	4,0	-	-	-	4,0	
Blachowkręty Nida Hydro C5 3,5x41 mm	szt.	-	-	-	-	4,0	-	-	-	4,0	
Blachowkręty Nida Hydro C5 3,5x55 mm	szt.	-	-	-	-	4,0	-	-	-	4,0	
Blachowkręty Nida Hydro C5 4,2x70 mm	szt.	-	-	-	-	4,0	-	-	-	4,0	
Taśma zbrojąca Nida	mb	1,4	1,4	1,4	1,4	1,4	1,4	1,4	1,4	1,4	
Taśma izolacji akustycznej Nida	mb	0,8	0,8	0,8	0,8	0,8	0,8	0,8	0,8	0,8	
Gips szpachlowy Nida Start	kg	1,2	1,2	1,2	-	-	1,2	1,2	-	-	
Gips szpachlowy Nida Finish	kg	0,1	0,1	0,1	-	-	0,1	0,1	-	-	
Gotowa masa szpachlowa Nida Hydromix ⁴⁾	kg	-	-	-	1,3	1,3	-	-	1,3	1,3	
Wełna mineralna ⁵⁾	m ²	1,0	1,0	1,0	1,0	1,0	1,0	1,0	1,0	1,0	

³⁾ Typ elementu kotwiącego dobrać indywidualnie pod względem typu podłoża oraz całkowitego ciężaru zabudowy.⁴⁾ W przypadku płyt gipsowo-wiórowych z włóknami Nida Twarda alternatywnie stosować gips szpachlowy Nida Max.⁵⁾ Zastosowanie wg wymagań.

Normy zużycia nie uwzględniają strat materiałowych.

typy zabudów szachtowych

DOPUSZCZALNE TYPY ZABUDÓW SZACHTÓW INSTALACYJNYCH
NIDA SZACHT W TECHNOLOGII SINIAT

Opcja 1. Zabudowa jednostronna

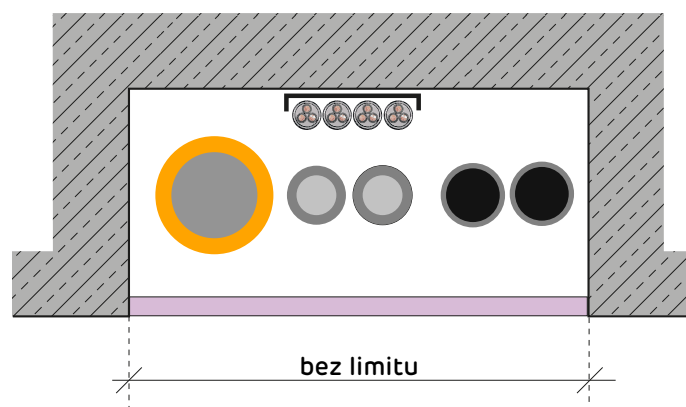

Opcja 2. Zabudowa dwustronna

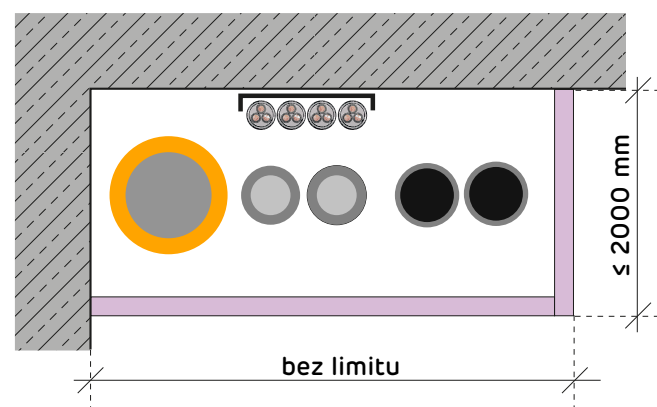

Opcja 3. Zabudowa trójstronna

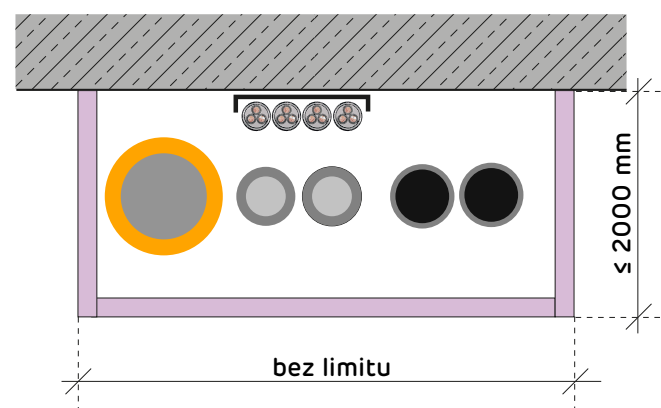

Opcja 4. Zabudowa czterostronna

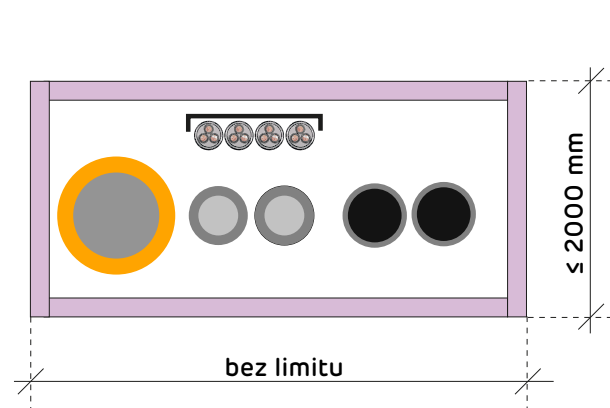

JEDYNE NA RYNKU zabudowy szachtowe

EI120 – 3x15 mm DF

EI60 – 1x12,5 + 1x15 mm DF



SZANUJEMY TWOJĄ PRACĘ
DLATEGO DBAMY O INNOWACJE

WIĘCEJ NA WWW.SINIAT.PL



Nida Strop D

ogniochronne zabezpieczenie stropów drewnianych

System ochrony ogniowej stropów drewnianych Nida Strop D umożliwia zabezpieczenie wszystkich typów stropów o konstrukcji drewnianej w zależności od wymagań strony oddziaływania ognia (od góry, od dołu lub obustronnie) w klasach odporności ogniowej REI30 ÷ REI120. Odpowiednio opracowana klasyfikacja ogniowa (indywidualne podejście do każdego przypadku) zapewnia nam możliwość dobrania najbardziej zoptymalizowanego zabezpieczenia. Wymaga to jednak określenia kilku parametrów z zakresu statyki, co nie powinno być trudne po kon-

takcie z konstruktorem danego obiektu budowlanego.

Górne zabezpieczenie ppoż. oparto na innowacyjnych płytach cementowo-wiórowych DURIPANEL B1 (klasa reakcji na ogień B) i DURIPANEL A2 (klasa reakcji na ogień A2), które mogą również pełnić funkcję nośnego wypełnienia podłogi. Zabezpieczenie od dołu stanowią standardowe zabudowy sufitowe, które są nieskomplikowane, powszechnie stosowane i oparte na standardowych płytach ogniowych Nida Ogień Plus typu DF.

spis rozdziału

- 1116 G18/DPB1; G19/DPA2; G20/DPB1; G22/DPA2
- 1118 G18/DPB1/C; G19/DPA2/C
- 1120 G22/DPB1; G18/DPB1; G22/DPA2; G19/DPA2; G40/DPB1; G24/DPB1; G38/DPA2
- 1122 G18/DPB1/C; G19/DPA2/C; G22/DPB1/C; G22/DPA2/C;
- 1124 G18/DPB1; G32/DPB1; G36/DPB1; G64/DPB1; G19/DPA2; G25/DPA2; G32/DPA2; G56/DPA2
- 1126 G24/DPB1/C; G22/DPA2/C; G20/DPB1/C; G19/DPA2/C; G40/DPB1/C; G32/DPB1/C; G36/DPA2/C; G28/DPA2/C
- 1128 G36/DPB1; G40/DPB1; G56/DPB1; G64/DPB1; G80/DPB1; G32/DPA2; G38/DPA2; G44/DPA2; G48/DPA2
- 1130 G40/DPB1/C; G44/DPB1/C; G64/DPB1/C; G38/DPA2/C; G40/DPA2/C; G56/DPA2/C
- 1132 D12,5/OGIEŃ+; D15/OGIEŃ+; D18/OGIEŃ+; D25/OGIEŃ+; D25/KOMPAKT
- 1134 D25/OGIEŃ+; D25/KOMPAKT; D30/OGIEŃ+
- 1136 D30/OGIEŃ+; D37,5/OGIEŃ+; D37,5/OGIEŃ+KOMPAKT; D40/KOMPAKT; D50/OGIEŃ+; D50/KOMPAKT
- 1138 D37,5/OGIEŃ+; D37,5/OGIEŃ+KOMPAKT; D50/OGIEŃ+; D50/KOMPAKT; D60/OGIEŃ+; D60/KOMPAKT
- 1140 G18/DPB1-D15/OGIEŃ+; G19/DPA2-D15/OGIEŃ+; G20/DPB1-D25/OGIEŃ+; G20/DPB1-D25/KOMPAKT; G22/DPA2-D25/OGIEŃ+; G22/DPA2-D25/KOMPAKT; G18/DPB1-D18/OGIEŃ+; G19/DPA2-D18/OGIEŃ+
- 1142 G18/DPB1/C-D25/OGIEŃ+; G18/DPB1/C-D25/KOMPAKT; G19/DPA2/C-D25/OGIEŃ+; G19/DPA2/C-D25/KOMPAKT
- 1144 G22/DPB1-D25/OGIEŃ+; G22/DPB1-D25/KOMPAKT; G18/DPB1-D25/OGIEŃ+; G18/DPB1-D25/KOMPAKT; G22/DPA2-D25/OGIEŃ+; G22/DPA2-D25/KOMPAKT; G19/DPA2-D25/OGIEŃ+; G19/DPA2-D25/KOMPAKT; G28/DPB1-D30/OGIEŃ+; G24/DPB1-D30/OGIEŃ+; G25/DPA2-D30/OGIEŃ+; G22/DPA2-D30/OGIEŃ+
- 1146 G18/DPB1/C-D30/OGIEŃ+; G19/DPA2/C-D30/OGIEŃ+; G22/DPB1/C-D30/OGIEŃ+; G22/DPA2/C-D30/OGIEŃ+
- 1148 G32/DPB1-D37,5/OGIEŃ+; G28/DPB1-D37,5/OGIEŃ+; G28/DPA2-D37,5/OGIEŃ+; G25/DPA2-D37,5/OGIEŃ+; G40/DPB1-D50/OGIEŃ+; G36/DPB1-D40/KOMPAKT; G38/DPA2-D50/OGIEŃ+; G32/DPA2-D40/KOMPAKT
- 1150 G24/DPB1/C-D37,5/OGIEŃ+; G22/DPA2/C-D37,5/OGIEŃ+; G20/DPB1/C-D30/OGIEŃ+; G19/DPA2/C-D30/OGIEŃ+; G40/DPB1/C-D50/OGIEŃ+; G32/DPB1/C-D40/KOMPAKT; G36/DPA2/C-D50/OGIEŃ+; G28/DPA2/C-D40/KOMPAKT
- 1152 G48/DPB1-D50/OGIEŃ+; G40/DPB1-D50/OGIEŃ+; G40/DPA2-D50/OGIEŃ+; G38/DPA2-D50/OGIEŃ+; G36/DPB1-D37,5/OGIEŃ+; G32/DPA2-D37,5/OGIEŃ+; G64/DPB1-D50/OGIEŃ+; G56/DPB1-D37,5/OGIEŃ+; G48/DPA2-D50/OGIEŃ+
- 1154 G44/DPB1/C-D50/OGIEŃ+; G38/DPA2/C-D50/OGIEŃ+; G40/DPB1/C-D50/OGIEŃ+; G32/DPA2/C-D50/OGIEŃ+; G56/DPB1/C-D60/OGIEŃ+; G44/DPB1/C-D50/OGIEŃ+; G48/DPA2/C-D60/OGIEŃ+; G40/DPA2/C-D50/OGIEŃ+

nida Strop D / indeks systemów

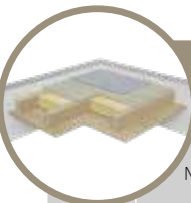

Strona	Nazwa systemu Nida Strop D	Konstrukcja nośna stropu (belki drewniane)		Poszycie od góry - Płyta cementowo-wiórowa		Materiał izolacyjny		Parametry statyczne - warunkujące		Ciężar zabudowy ²⁾ [kg/m ²]	Klasa odporności ogniowej	System specjalny	
		szerokość - b [mm]	wysokość - h [mm]	Nazwa	Grubość [mm]	Gęstość [kg/m ³]	Grubość [mm]	Gęstość min. [kg/m ³]	Wskaźnik wytrzymałości [α _M]				Wskaźnik przekroju b/h
SYSTEM OGNIOWEGO ZABEZPIECZENIA STROPÓW DREWNIANYCH PRZY DZIAŁANIU OGNIA OD GÓRY (WYKOŃCZENIE POWIERZCHNI - WYKŁADZINA, PODŁOGA PŁYWAJĄCA)													
1117	G18/DPB1	≥ 40	≥ 40	Duripanel B1	18	1250,0	równa h - belki	26,0	1,0 ÷ 0,6	1,0 ÷ 0,25	22,5	REI30	●
1117	G19/DPA2	≥ 40	≥ 40	Duripanel A2	19	1350,0	równa h - belki	26,0	1,0 ÷ 0,6	1,0 ÷ 0,25	25,7	REI30	●
1117	G20/DPB1	≥ 40	≥ 40	Duripanel B1	20	1250,0	- ³⁾	- ³⁾	1,0 ÷ 0,6	1,0 ÷ 0,25	25,0	REI30	●
1117	G22/DPA2	≥ 40	≥ 40	Duripanel A2	22	1350,0	- ³⁾	- ³⁾	1,0 ÷ 0,6	1,0 ÷ 0,25	29,7	REI30	●
1117	G18/DPB1	≥ 40	≥ 40	Duripanel B1	18 ¹⁾	1250,0	- ³⁾	- ³⁾	1,0 ÷ 0,6	1,0 ÷ 0,25	22,5	REI30	●
1117	G19/DPA2	≥ 40	≥ 40	Duripanel A2	19 ¹⁾	1350,0	- ³⁾	- ³⁾	1,0 ÷ 0,6	1,0 ÷ 0,25	25,7	REI30	●
1121	G22/DPB1	80 ÷ 99	80 ÷ 99	Duripanel B1	22	1250,0	równa h - belki	26,0	1,0 ÷ 0,6	1,0	27,5	REI60	●
1121	G18/DPB1	80 ÷ 99	80 ÷ 99	Duripanel B1	18 ¹⁾	1250,0	równa h - belki	26,0	1,0 ÷ 0,6	1,0	22,5	REI60	●
1121	G22/DPA2	80 ÷ 99	80 ÷ 99	Duripanel A2	22	1350,0	równa h - belki	26,0	1,0 ÷ 0,6	1,0	29,7	REI60	●
1121	G19/DPA2	80 ÷ 99	80 ÷ 99	Duripanel A2	19 ¹⁾	1350,0	równa h - belki	26,0	1,0 ÷ 0,6	1,0	25,7	REI60	●
1121	G18/DPB1	≥ 100	≥ 100	Duripanel B1	18	1250,0	równa h - belki	26,0	1,0 ÷ 0,6	1,0 ÷ 0,25	22,5	REI60	●
1121	G19/DPA2	≥ 100	≥ 100	Duripanel A2	19	1350,0	równa h - belki	26,0	1,0 ÷ 0,6	1,0 ÷ 0,25	25,7	REI60	●
1121	G40/DPB1	80 ÷ 99	80 ÷ 99	Duripanel B1	2 x 20	1250,0	- ⁴⁾	- ⁴⁾	1,0 ÷ 0,6	1,0	50,0	REI60	●
1121	G24/DPB1	≥ 100	≥ 100	Duripanel B1	24 ³⁾	1250,0	- ⁴⁾	- ⁴⁾	1,0 ÷ 0,6	1,0	30,0	REI60	●
1121	G38/DPA2	80 ÷ 99	80 ÷ 99	Duripanel A2	2 x 19	1250,0	- ⁴⁾	- ⁴⁾	1,0 ÷ 0,6	1,0	51,4	REI60	●
1121	G22/DPA2	≥ 100	≥ 100	Duripanel A2	22 ³⁾	1250,0	- ⁴⁾	- ⁴⁾	1,0 ÷ 0,6	1,0	29,7	REI60	●
1125	G36/DPB1	80 ÷ 99	80 ÷ 99	Duripanel B1	36	1250,0	równa h - belki	50,0	1,0 ÷ 0,6	1,0	45,0	REI90	●
1125	G32/DPB1	80 ÷ 99	80 ÷ 99	Duripanel B1	32 ¹⁾	1250,0	równa h - belki	50,0	1,0 ÷ 0,6	1,0	40,0	REI90	●
1125	G32/DPA2	≥ 100	≥ 100	Duripanel A2	32	1350,0	równa h - belki	50,0	1,0 ÷ 0,6	1,0	43,2	REI90	●
1125	G25/DPA2	≥ 100	≥ 100	Duripanel A2	25 ¹⁾	1350,0	równa h - belki	50,0	1,0 ÷ 0,6	1,0	33,8	REI90	●
1125	G18/DPB1	≥ 100	≥ 200	Duripanel B1	18	1350,0	równa h - belki	50,0	1,0 ÷ 0,6	0,5 ÷ 0,25	22,5	REI90	●
1125	G19/DPA2	≥ 100	≥ 200	Duripanel A2	19	1350,0	równa h - belki	50,0	1,0 ÷ 0,6	0,5 ÷ 0,25	25,7	REI90	●
1125	G64/DPB1	≥ 100	≥ 100	Duripanel B1	40 + 24	1250,0	- ⁴⁾	- ⁴⁾	1,0 ÷ 0,8	1,0 ÷ 0,5	80,0	REI90	●
1125	G36/DPB1	≥ 100	≥ 100	Duripanel B1	36 ³⁾	1250,0	- ⁴⁾	- ⁴⁾	1,0 ÷ 0,8	1,0 ÷ 0,5	45,0	REI90	●
1125	G56/DPA2	≥ 100	≥ 100	Duripanel A2	2 x 28	1250,0	- ⁴⁾	- ⁴⁾	1,0 ÷ 0,6	1,0	75,6	REI90	●
1125	G32/DPA2	≥ 100	≥ 100	Duripanel A2	32 ³⁾	1250,0	- ⁴⁾	- ⁴⁾	1,0 ÷ 0,6	1,0	43,2	REI90	●
1129	G56/DPB1	≥ 100	≥ 100	Duripanel B1	40 + 16	1250,0	równa h - belki	50,0	1,0 ÷ 0,8	1,0	70,0	REI120	●
1129	G40/DPB1	≥ 100	≥ 100	Duripanel B1	40 ¹⁾	1250,0	równa h - belki	50,0	1,0 ÷ 0,8	1,0	50,0	REI120	●
1129	G44/DPA2	≥ 100	≥ 100	Duripanel A2	2 x 22	1350,0	równa h - belki	50,0	1,0	1,0	59,4	REI120	●
1129	G38/DPA2	≥ 100	≥ 100	Duripanel A2	16 + 22 ¹⁾	1350,0	równa h - belki	50,0	1,0	1,0	51,3	REI120	●
1129	G36/DPB1	≥ 60	≥ 120	Duripanel B1	36 ¹⁾	1350,0	równa h - belki	50,0	1,0 ÷ 0,6	0,5	45,0	REI120	●
1129	G32/DPA2	≥ 60	≥ 120	Duripanel A2	32 ¹⁾	1350,0	równa h - belki	50,0	1,0 ÷ 0,6	0,5	43,2	REI120	●
1129	G80/DPB1	≥ 100	≥ 100	Duripanel B1	2 x 40	1250,0	- ⁵⁾	- ⁵⁾	1,0 ÷ 0,6	1,0	100,0	REI120	●
1129	G64/DPB1	≥ 100	≥ 100	Duripanel B1	40 + 24 ³⁾	1250,0	- ⁵⁾	- ⁵⁾	1,0 ÷ 0,8	1,0 ÷ 0,5	80,0	REI120	●
1129	G48/DPA2	≥ 100	≥ 100	Duripanel A2	32 + 16 ⁴⁾	1250,0	- ⁵⁾	- ⁵⁾	1,0 ÷ 0,6	1,0	64,8	REI120	●

¹⁾ Od spodu strop zabezpieczony płytą Nida Ogień Plus o grubości min 12,5 mm.
²⁾ Ciężar nie uwzględnia masy konstrukcji nośnej i materiału izolacyjnego stropu drewnianego.
³⁾ Zastosowanie opcjonalne - brak wymagań w zakresie spełnienia odporności ogniowej (możliwość zastosowania dowolnego materiału izolacyjnego).

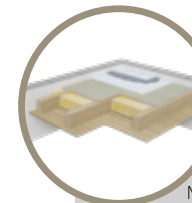

Strona	Nazwa systemu Nida Strop D	Konstrukcja nośna stropu (belki drewniane)		Poszycie od góry - Płyta cementowo-wiórowa		Poszycie od góry - Płyta cementowo-wiórowa		Materiał izolacyjny		Parametry statyczne - warunkujące		Ciężar zabudowy ²⁾ [kg/m ²]	Klasa odporności ogniowej	System specjalny		
		szerokość - b [mm]	wysokość - h [mm]	Nazwa	Grubość [mm]	Gęstość [kg/m ³]	Nazwa	Grubość [mm]	Gęstość [kg/m ³]	Grubość [mm]	Gęstość min. [kg/m ³]				Wskaźnik wytrzymałości [α _M]	Wskaźnik przekroju b/h
SYSTEM OGNIOWEGO ZABEZPIECZENIA STROPÓW DREWNIANYCH PRZY DZIAŁANIU OGNIA OD GÓRY (WYKOŃCZENIE POWIERZCHNI - OKŁADZINA CERAMICZNA, PARKIET)																
1119	G18/DPB1/C	≥ 40	≥ 40	Duripanel B1	18	1250,0	Cementex	8	1387,0	- ³⁾	- ³⁾	1,0 ÷ 0,6	1,0 ÷ 0,25	33,5	REI30	●
1119	G19/DPA2/C	≥ 40	≥ 40	Duripanel A2	19	1350,0	Cementex	8	1387,0	- ³⁾	- ³⁾	1,0 ÷ 0,6	1,0 ÷ 0,25	36,7	REI30	●
1123	G18/DPB1/C	≥ 50	≥ 50	Duripanel B1	18	1250,0	Cementex	8	1387,0	równa h - belki	26,0	1,0 ÷ 0,6	1,0 ÷ 0,25	33,5	REI60	●
1123	G19/DPA2/C	≥ 50	≥ 50	Duripanel A2	19	1350,0	Cementex	8	1387,0	równa h - belki	26,0	1,0 ÷ 0,6	1,0 ÷ 0,25	36,7	REI60	●
1123	G22/DPB1/C	≥ 60	≥ 60	Duripanel B1	22	1250,0	Cementex	8	1387,0	- ³⁾	- ³⁾	1,0 ÷ 0,6	1,0 ÷ 0,25	38,5	REI60	●
1123	G18/DPB1/C	≥ 100	≥ 100	Duripanel B1	18 ¹⁾	1250,0	Cementex	8	1387,0	- ³⁾	- ³⁾	1,0 ÷ 0,6	1,0 ÷ 0,25	33,5	REI60	●
1123	G22/DPA2/C	≥ 60	≥ 60	Duripanel A2	22	1350,0	Cementex	8	1387,0	- ³⁾	- ³⁾	1,0 ÷ 0,6	1,0 ÷ 0,25	36,7	REI60	●
1123	G19/DPA2/C	≥ 60	≥ 60	Duripanel A2	19 ¹⁾	1350,0	Cementex	8	1387,0	- ³⁾	- ³⁾	1,0 ÷ 0,6	1,0 ÷ 0,25	36,7	REI60	●
1127	G24/DPB1/C	80 ÷ 99	80 ÷ 99	Duripanel B1	24	1250,0	Cementex	8	1387,0	równa h - belki	50,0	1,0	1,0	41,0	REI90	●
1127	G22/DPA2/C	80 ÷ 99	80 ÷ 99	Duripanel A2	22	1350,0	Cementex	8	1387,0	równa h - belki	50,0	1,0	1,0	40,7	REI90	●
1127	G20/DPB1/C	≥ 100	≥ 100	Duripanel B1	20	1250,0	Cementex	8	1387,0	równa h - belki	50,0	1,0	1,0	36,0	REI90	●
1127	G19/DPA2/C	≥ 100	≥ 100	Duripanel A2	19	1350,0	Cementex	8	1387,0	równa h - belki	50,0	1,0 ÷ 0,6	1,0	36,7	REI90	●
1127	G40/DPB1/C	≥ 40	≥ 40	Duripanel B1	40	1250,0	Cementex	8	1387,0	- ³⁾	- ³⁾	1,0 ÷ 0,6	1,0 ÷ 0,25	61,0	REI90	●
1127	G32/DPB1/C	≥ 100	≥ 100	Duripanel B1	32 ¹⁾	1250,0	Cementex	8	1387,0	- ³⁾	- ³⁾	1,0 ÷ 0,6	1,0 ÷ 0,5	51,0	REI90	●
1127	G36/DPA2/C	≥ 40	≥ 40	Duripanel A2	22 + 16	1350,0	Cementex	8	1387,0	- ³⁾	- ³⁾	1,0 ÷ 0,6	1,0 ÷ 0,25	62,3	REI90	●
1127	G28/DPA2/C	≥ 100	≥ 100	Duripanel A2	28 ¹⁾	1350,0	Cementex	8	1387,0	- ³⁾	- ³⁾	1,0 ÷ 0,6	1,0 ÷ 0,5	48,8	REI90	●
1131	G44/DPB1/C	50 ÷ 79	50 ÷ 79	Duripanel B1	2 x 22	1250,0	Cementex	8	1387,0	równa h - belki	50,0	1,0 ÷ 0,6	1,0	66,0	REI120	●
1131	G40/DPA2/C	60 ÷ 79	60 ÷ 79	Duripanel A2	22 + 19 ¹⁾	1350,0	Cementex	8	1387,0	równa h - belki	50,0	1,0 ÷ 0,8	1,0	55,4	REI120	●
1131	G40/DPB1/C	60 ÷ 79	60 ÷ 79	Duripanel B1	40	1250,0	Cementex	8	1387,0	równa h - belki	50,0	1,0 ÷ 0,6	1,0	50,0	REI120	●
1131	G38/DPA2/C	60 ÷ 79	60 ÷ 79	Duripanel A2	28 + 10 ¹⁾	1350,0	Cementex	8	1387,0	równa h - belki	50,0	1,0 ÷ 0,8	1,0	51,3	REI120	●
1131	G64/DPB1/C	≥ 100	≥ 100	Duripanel B1	40 + 24	1250,0	Cementex	8	1387,0	- ³⁾	- ³⁾	1,0 ÷ 0,6	1,0	80,0	REI120	●
1131	G44/DPB1/C	≥ 100	≥ 100	Duripanel B1	2 x 22 ¹⁾	1250,0	Cementex	8	1387,0	- ³⁾	- ³⁾	1,0	1,0	55,0	REI120	●
1131	G56/DPA2/C	≥ 100	≥ 100	Duripanel A2	2 x 28	1350,0	Cementex	8	1387,0	- ³⁾	- ³⁾	1,0 ÷ 0,6	1,0	75,6	REI120	●
1131	G40/DPA2/C	≥ 100	≥ 100	Duripanel A2	22 + 19 ¹⁾	1350,0	Cementex	8	1387,0	- ³⁾	- ³⁾	1,0	1,0	55,4	REI120	●

¹⁾ Od spodu strop zabezpieczony płytą Nida Ogień Plus o grubości min 12,5 mm.
²⁾ Ciężar nie uwzględnia masy konstrukcji nośnej i materiału izolacyjnego stropu drewnianego.
³⁾ Zastosowanie opcjonalne - brak wymagań w zakresie spełnienia odporności ogniowej (możliwość zastosowania dowolnego materiału izolacyjnego).

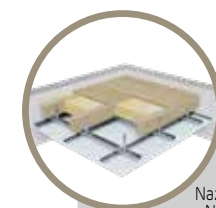

Strona	Nazwa systemu Nida Strop D	Konstrukcja nośna stropu (belki drewniane)		Pozycie od dołu - Płyta gipsowo-kartonowa			Materiał izolacyjny		Parametry statyczne - warunkujące		Typ podkonstrukcji stalowej	Ciężar zabudowy ⁴⁾ [kg/m ²]	Klasa odporności ogniowej	System specjalny
		szerokość - b [mm]	wysokość - h [mm]	Nazwa	Grubość [mm]	Gęstość [kg/m ²]	Grubość [mm]	Gęstość min. [kg/m ²]	Wskaźnik wytrzymałości [α _m]	Wskaźnik przekroju b/h				
SYSTEM OGNIOWEGO ZABEZPIECZENIA STROPÓW DREWNIANYCH PRZY DZIAŁANIU OGNI OD DOŁU														
1133	D15/Ogień+	40 ÷ 49	40 ÷ 49	Ogień Plus	15	800,0	równa h - belki	26,0	1,0	1,0 ÷ 0,25	dowolna	13,5	REI30	●
1133	D12,5/Ogień+	≥ 50	≥ 50	Ogień Plus	12,5	800,0	równa h - belki	26,0	1,0	1,0 ÷ 0,25	dowolna	10,0	REI30	●
1133	D12,5/Ogień+	≥ 40	≥ 40	Ogień Plus	12,5	800,0	równa h - belki	26,0	0,8 ÷ 0,6	1,0 ÷ 0,25	dowolna	10,0	REI30	●
1133	D25/Ogień+	40 ÷ 49	40 ÷ 49	Ogień Plus	2 x 12,5 ¹⁾	800,0	- ⁵⁾	- ⁵⁾	1,0	1,0 ÷ 0,25	dowolna	20,0 ⁶⁾	REI30	●
1133	D18/Ogień+	≥ 50	≥ 50	Ogień Plus	18	800,0	- ⁵⁾	- ⁴⁾	1,0	1,0 ÷ 0,25	dowolna	14,7	REI30	●
1133	D18/Ogień+	≥ 40	≥ 40	Ogień Plus	18	800,0	- ⁵⁾	- ⁵⁾	0,8 ÷ 0,6	1,0 ÷ 0,25	dowolna	14,7	REI30	●
1135	D30/Ogień+	40 ÷ 49	40 ÷ 49	Ogień Plus	2 x 15	800,0	równa h - belki	26,0	1,0	1,0	dowolna	27,0	REI60	●
1135	D25/Ogień+	≥ 50	≥ 50	Ogień Plus	2 x 12,5 ¹⁾	800,0	równa h - belki	26,0	1,0	1,0 ÷ 0,25	dowolna	20,0 ⁶⁾	REI60	●
1135	D25/Ogień+	≥ 40	≥ 40	Ogień Plus	2 x 12,5 ¹⁾	800,0	równa h - belki	26,0	0,8 ÷ 0,6	1,0 ÷ 0,25	dowolna	20,0 ⁶⁾	REI60	●
1135	D30/Ogień+	≥ 40	≥ 40	Ogień Plus	2 x 15	800,0	- ⁵⁾	- ⁵⁾	1,0 ÷ 0,6	1,0 ÷ 0,25	dowolna	27,0	REI60	●
1137	D50/Ogień+	40 ÷ 49	40 ÷ 49	Ogień Plus	4 x 12,5 ¹⁾	800,0	równa h - belki	50,0	1,0 ÷ 0,6	1,0	dowolna	40,0 ⁶⁾	REI90	●
1137	D37,5/Ogień+	≥ 50	≥ 50	Ogień Plus	3 x 12,5 ²⁾	800,0	równa h - belki	50,0	1,0 ÷ 0,6	1,0 ÷ 0,5	dowolna	30,0 ⁷⁾	REI90	●
1137	D30/Ogień+	≥ 100	≥ 100	Ogień Plus	2 x 15	800,0	równa h - belki	50,0	1,0 ÷ 0,8	1,0	dowolna	27,0	REI90	●
1137	D50/Ogień+	40 ÷ 79	40 ÷ 79	Ogień Plus	4 x 12,5 ¹⁾	800,0	- ⁵⁾	- ⁵⁾	1,0 ÷ 0,6	1,0 ÷ 0,25	dowolna	40,0	REI90	●
1137	D40/Kompakt	≥ 100	≥ 100	Kompakt	2 x 20	800,0	- ⁵⁾	- ⁵⁾	1,0 ÷ 0,6	1,0 ÷ 0,25	dowolna	33,4	REI90	●
1137	D40/Ogień+	≥ 80	≥ 80	Kompakt	2 x 20	800,0	- ⁵⁾	- ⁵⁾	0,8 ÷ 0,6	1,0 ÷ 0,25	dowolna	33,4	REI90	●
1139	D60/Ogień+	40 ÷ 49	40 ÷ 49	Ogień Plus	4 x 15 ¹⁾	800,0	równa h - belki	50,0	1,0	1,0	dowolna	54,0 ⁶⁾	REI120	●
1139	D50/Ogień+	50 ÷ 119	50 ÷ 119	Ogień Plus	4 x 12,5 ²⁾	800,0	równa h - belki	50,0	1,0	1,0	dowolna	40,0 ⁷⁾	REI120	●
1139	D37,5/Ogień+	≥ 120	≥ 120	Ogień Plus	3 x 12,5 ³⁾	800,0	równa h - belki	50,0	1,0	1,0 ÷ 0,5	dowolna	30,0 ⁸⁾	REI120	●
1139	D60/Ogień+	40 ÷ 79	40 ÷ 79	Ogień Plus	4 x 15 ¹⁾	800,0	- ⁵⁾	- ⁵⁾	1,0 ÷ 0,6	1,0 ÷ 0,25	dowolna	54,0 ⁶⁾	REI120	●
1139	D50/Kompakt	≥ 100	≥ 100	Ogień Plus	4 x 12,5 ²⁾	800,0	- ⁵⁾	- ⁵⁾	1,0 ÷ 0,6	1,0 ÷ 0,25	dowolna	40,0 ⁷⁾	REI120	●

¹⁾ Opcjonalnie stosować układ trójwarstwowy z płyt Nida Ogień Kompakt typu DF 3x20 mm.

²⁾ Opcjonalnie stosować układ dwuwarstwowy z płyt Nida Ogień Kompakt typu DF 2x25 mm.

³⁾ Opcjonalnie stosować układ dwuwarstwowy z płyt Nida Ogień Kompakt typu DF 1x25 mm + Nida Ogień Plus typu DF 1x12,5 mm.

⁴⁾ Ciężar nie uwzględnia masy stalowej podkonstrukcji Nida, drewnianej konstrukcji nośnej i materiału izolacyjnego stropu drewnianego.

⁵⁾ Zastosowanie opcjonalne - brak wymagań w zakresie spełnienia odporności ogniowej (możliwość zastosowania dowolnego materiału izolacyjnego).

⁶⁾ W przypadku zastosowania układu trójwarstwowego 3x20 mm Nida Ogień Kompakt ciężar zabudowy wynosi 50,10 kg/m².

⁷⁾ W przypadku zastosowania układu dwuwarstwowego 2x25 mm Nida Ogień Kompakt ciężar zabudowy wynosi 41,60 kg/m².

⁸⁾ W przypadku zastosowania układu dwuwarstwowego 1x25 mm Nida Ogień Kompakt + 1x12,5 mm Nida Ogień Plus ciężar zabudowy wynosi 30,80 kg/m².

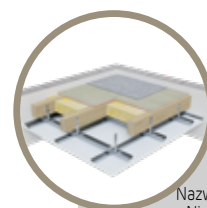

Strona	Nazwa systemu Nida Strop D	Konstrukcja nośna stropu (belki drewniane)		Pozycie od góry - Płyta cementowo-wiórowa			Pozycie od dołu - Płyta gipsowo-kartonowa			Materiał izolacyjny		Parametry statyczne - warunkujące		Ciężar zabudowy ²⁾ [kg/m ²]	Klasa odporności ogniowej	System specjalny
		szerokość - b [mm]	wysokość - h [mm]	Nazwa	Grubość [mm]	Gęstość [kg/m ³]	Nazwa	Grubość [mm]	Gęstość [kg/m ³]	Grubość [mm]	Gęstość min. [kg/m ³]	Wskaźnik wytrzymałości [α _m]	Wskaźnik przekroju b/h			
SYSTEM OGNIOWEGO ZABEZPIECZENIA STROPÓW DREWNIANYCH PRZY DZIAŁANIU OGNI OBUSTRONNIE (WYKOŃCZENIE POWIERZCHNI - WYKŁADZINA, PODŁOGA PLYWAJĄCA)																
1141	G18/DPB1-D15/Ogień+	≥ 40	≥ 40	Duripanel B1	18	1250,0	Ogień Plus	15	800,0	równa h - belki	26,0	1,0 ÷ 0,6	1,0 ÷ 0,25	36,0	REI30	●
1141	G19/DPA2-D15/Ogień+	≥ 40	≥ 40	Duripanel A2	19	1350,0	Ogień Plus	15	800,0	równa h - belki	26,0	1,0 ÷ 0,6	1,0 ÷ 0,25	39,2	REI30	●
1141	G20/DPB1-D25/Ogień+	≥ 40	≥ 40	Duripanel B1	20	1250,0	Ogień Plus	2 x 12,5 ¹⁾	800,0	- ³⁾	- ³⁾	1,0 ÷ 0,6	1,0 ÷ 0,25	45,0	REI30	●
1141	G22/DPA2-D25/Ogień+	≥ 40	≥ 40	Duripanel A2	22	1350,0	Ogień Plus	2 x 12,5 ¹⁾	800,0	- ³⁾	- ³⁾	1,0 ÷ 0,6	1,0 ÷ 0,25	49,7	REI30	●
1141	G18/DPB1-D18/Ogień+	≥ 50	≥ 50	Duripanel B1	18	1250,0	Ogień Plus	18	800,0	- ³⁾	- ³⁾	1,0 ÷ 0,6	1,0 ÷ 0,25	37,2	REI30	●
1141	G19/DPA2-D18/Ogień+	≥ 50	≥ 50	Duripanel A2	19	1350,0	Ogień Plus	18	800,0	- ³⁾	- ³⁾	1,0 ÷ 0,6	1,0 ÷ 0,25	40,4	REI30	●
1145	G22/DPB1-D25/Ogień+	60 ÷ 79	60 ÷ 79	Duripanel B1	22	1250,0	Ogień Plus	2 x 12,5 ¹⁾	800,0	równa h - belki	26,0	1,0 ÷ 0,6	1,0 ÷ 0,25	47,5	REI60	●
1145	G18/DPB1-D25/Ogień+	≥ 80	≥ 80	Duripanel B1	18	1250,0	Ogień Plus	2 x 12,5 ¹⁾	800,0	równa h - belki	26,0	1,0 ÷ 0,6	1,0 ÷ 0,25	42,5	REI60	●
1145	G22/DPA2-D25/Ogień+	50 ÷ 59	50 ÷ 59	Duripanel A2	22	1350,0	Ogień Plus	2 x 12,5 ¹⁾	800,0	równa h - belki	26,0	1,0 ÷ 0,6	1,0 ÷ 0,25	49,7	REI60	●
1145	G19/DPA2-D25/Ogień+	≥ 60	≥ 60	Duripanel A2	19	1350,0	Ogień Plus	2 x 12,5 ¹⁾	800,0	równa h - belki	26,0	1,0 ÷ 0,6	1,0 ÷ 0,25	45,7	REI60	●
1145	G28/DPB1-D30/Ogień+	80 ÷ 99	80 ÷ 99	Duripanel B1	28	1250,0	Ogień Plus	2 x 15,0	800,0	- ³⁾	- ³⁾	1,0 ÷ 0,6	1,0 ÷ 0,25	55,0	REI60	●
1145	G24/DPB1-D30/Ogień+	≥ 100	≥ 100	Duripanel B1	24	1250,0	Ogień Plus	2 x 15,0	800,0	- ³⁾	- ³⁾	1,0 ÷ 0,6	1,0 ÷ 0,25	57,0	REI60	●
1145	G25/DPA2-D30/Ogień+	80 ÷ 99	80 ÷ 99	Duripanel A2	25	1250,0	Ogień Plus	2 x 15,0	800,0	- ³⁾	- ³⁾	1,0 ÷ 0,6	1,0 ÷ 0,25	60,8	REI60	●
1145	G22/DPA2-D30/Ogień+	≥ 100	≥ 100	Duripanel A2	22	1250,0	Ogień Plus	2 x 15,0	800,0	- ³⁾	- ³⁾	1,0 ÷ 0,6	1,0 ÷ 0,25	56,7	REI60	●
1149	G32/DPB1-D37,5/Ogień+	80 ÷ 99	80 ÷ 99	Duripanel B1	32	1250,0	Ogień Plus	3 x 12,5 ¹⁾	800,0	równa h - belki	50,0	1,0 ÷ 0,6	1,0 ÷ 0,25	70,0	REI90	●
1149	G28/DPB1-D37,5/Ogień+	≥ 100	≥ 100	Duripanel B1	28	1250,0	Ogień Plus	3 x 12,5 ¹⁾	800,0	równa h - belki	50,0	1,0 ÷ 0,6	1,0 ÷ 0,25	65,0	REI90	●
1149	G28/DPA2-D37,5/Ogień+	80 ÷ 99	80 ÷ 99	Duripanel A2	28	1350,0	Ogień Plus	3 x 12,5 ¹⁾	800,0	równa h - belki	50,0	1,0 ÷ 0,6	1,0 ÷ 0,25	67,8	REI90	●
1149	G25/DPA2-D37,5/Ogień+	≥ 100	≥ 100	Duripanel A2	25	1350,0	Ogień Plus	3 x 12,5 ¹⁾	800,0	równa h - belki	50,0	1,0 ÷ 0,6	1,0 ÷ 0,25	63,8	REI90	●
1149	G40/DPB1-D50/Ogień+	60 ÷ 79	60 ÷ 79	Duripanel B1	40	1250,0	Ogień Plus	4 x 12,5 ²⁾	800,0	- ⁴⁾	- ⁴⁾	≥ 0,8	1,0	80,0	REI90	●
1149	G36/DPB1-D40/Kompakt	≥ 100	≥ 100	Duripanel B1	36	1250,0	Ogień Kompakt	2 x 20	800,0	- ⁴⁾	- ⁴⁾	≥ 0,8	1,0	78,4	REI90	●
1149	G38/DPA2-D50/Ogień+	40 ÷ 59	40 ÷ 59	Duripanel A2	28 + 10	1250,0	Ogień Plus	4 x 12,5 ²⁾	800,0	- ⁴⁾	- ⁴⁾	≥ 0,8	1,0 ÷ 0,25	91,3	REI90	●
1149	G32/DPA2-D40/Kompakt	≥ 80	≥ 80	Duripanel A2	32	1250,0	Ogień Kompakt	2 x 20	800,0	- ⁴⁾	- ⁴⁾	≥ 0,8	1,0 ÷ 0,25	76,6	REI90	●
1153	G48/DPB1-D50/Ogień+	≥ 80	≥ 80	Duripanel B1	32 + 16	1250,0	Ogień Plus	4 x 12,5 ¹⁾	800,0	równa h - belki	50,0	1,0 ÷ 0,8	1,0 ÷ 0,25	100,0	REI120	●
1153	G40/DPB1-D50/Ogień+	≥ 100	≥ 100	Duripanel B1	40	1250,0	Ogień Plus	4 x 12,5 ¹⁾	800,0	równa h - belki	50,0	1,0 ÷ 0,8	1,0 ÷ 0,25	90,0	REI120	●
1153	G40/DPA2-D50/Ogień+	≥ 80	≥ 80	Duripanel A2	22 + 19	1350,0	Ogień Plus	4 x 12,5 ¹⁾	800,0	równa h - belki	50,0	1,0 ÷ 0,6	1,0 ÷ 0,25	95,4	REI120	●
1153	G38/DPA2-D50/Ogień+	≥ 100	≥ 100	Duripanel A2	16 + 22	1350,0	Ogień Plus	4 x 12,5 ¹⁾	800,0	równa h - belki	50,0	1,0 ÷ 0,6	1,0 ÷ 0,25	91,3	REI120	●
1153	G36/DPB1-D37,5/Ogień+	≥ 60	≥ 120	Duripanel B1	36	1350,0	Ogień Plus	3 x 12,5 ²⁾	800,0	równa h - belki	50,0	1,0 ÷ 0,6	1,0 ÷ 0,5	75,0	REI120	●
1153	G32/DPA2-D37,5/Ogień+	≥ 60	≥ 120	Duripanel A2	32	1350,0	Ogień Plus	3 x 12,5 ²⁾	800,0	równa h - belki	50,0	1,0 ÷ 0,6	1,0 ÷ 0,25	73,2	REI120	●
1153	G64/DPB1-D50/Ogień+	≥ 100	≥ 100	Duripanel B1	40 + 24	1250,0	Ogień Plus	4 x 12,5 ¹⁾	800,0	- ⁴⁾	- ⁴⁾	1,0 ÷ 0,6	1,0	120,0	REI120	●
1153	G56/DPB1-D37,5/Ogień+	≥ 100	≥ 100	Duripanel B1	2 x 28	1250,0	Ogień Plus	3 x 12,5 ²⁾	800,0	- ⁴⁾	- ⁴⁾	1,0 ÷ 0,8	1,0 ÷ 0,5	100,0	REI120	●
1153	G48/DPA2-D50/Ogień+	≥ 100	≥ 100	Duripanel A2	32 + 16	1250,0	Ogień Plus	4 x 12,5 ¹⁾	800,0	- ⁴⁾	- ⁴⁾	1,0 ÷ 0,6	1,0	104,8	REI120	●

¹⁾ Opcjonalnie stosować układ dwuwarstwowy z płyt Nida Ogień Kompakt typu DF 2x25 mm (może to spowodować zwiększenie ciężaru okładziny dolnej).

²⁾ Opcjonalnie stosować układ dwuwarstwowy z płyt Nida Ogień Kompakt typu DF 1x25 mm + Nida Ogień Plus typu DF 1x12,5 mm (może to spowodować zwiększenie ciężaru okładziny dolnej).

³⁾ Ciężar nie uwzględnia masy konstruk

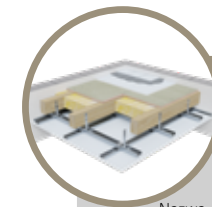

Strona	Nazwa systemu Nida Strop D	Konstrukcja nośna stropu (belki drewniane)		Poszycie od góry - Płyta cementowo-wiórowa		Poszycie od góry - Płyta cementowa (warstwa szczepna)		Poszycie od dołu - Płyta gipsowo-kartonowa		Materiał izolacyjny		Parametry statyczne - warunkujące		Ciężar zabudowy ³⁾ [kg/m ²]	Klasa odporności ogniowej	System specjalny		
		szerokość - b [mm]	wysokość - h [mm]	Nazwa	Grubość [mm]	Gęstość [kg/m ³]	Nazwa	Grubość [mm]	Gęstość [kg/m ³]	Nazwa	Grubość [mm]	Gęstość [kg/m ³]	Wskaźnik wytrzymałości [α _m]				Wskaźnik przekroju b/h	
SYSTEM OGNIOWEGO ZABEZPIECZENIA STROPÓW DREWNIANYCH PRZY DZIAŁANIU OGNIA OBUSTRONNIE (WYKOŃCZENIE POWIERZCHNI - OKŁADZINA CERAMICZNA, PARKIET)																		
1143	G18/DPB1/C-D12/Ogień+	≥ 40	≥ 40	Duripanel B1	18	1250,0	Cementex	8	1387,0	Ogień Plus 2 x 12,5 ¹⁾	800,0	- ³⁾	- ³⁾	1,0 ÷ 0,6	1,0 ÷ 0,25	53,5	REI30	●
1143	G19/DPA2/C-D25/Ogień+	≥ 40	≥ 40	Duripanel A2	19	1350,0	Cementex	8	1387,0	Ogień Plus 2 x 12,5 ¹⁾	800,0	- ³⁾	- ³⁾	1,0 ÷ 0,6	1,0 ÷ 0,25	56,7	REI30	●
1147	G18/DPB1/C-D30/Ogień+	≥ 50	≥ 50	Duripanel B1	18	1250,0	Cementex	8	1387,0	Ogień Plus 2 x 15,0	800,0	równa h - belki	26,0	1,0 ÷ 0,6	1,0 ÷ 0,25	49,5	REI60	●
1147	G19/DPA2/C-D30/Ogień+	≥ 50	≥ 50	Duripanel A2	19	1350,0	Cementex	8	1387,0	Ogień Plus 2 x 15,0	800,0	równa h - belki	26,0	1,0 ÷ 0,6	1,0 ÷ 0,25	52,7	REI60	●
1147	G22/DPB1/C-D30/Ogień+	60 ÷ 99	60 ÷ 99	Duripanel B1	22	1250,0	Cementex	8	1387,0	Ogień Plus 2 x 15,0	800,0	- ²⁾	- ²⁾	1,0 ÷ 0,6	1,0 ÷ 0,25	54,5	REI60	●
1147	G18/DPB1/C-D30/Ogień+	≥ 100	≥ 100	Duripanel B1	18	1250,0	Cementex	8	1387,0	Ogień Plus 2 x 15,0	800,0	- ²⁾	- ²⁾	1,0 ÷ 0,6	1,0 ÷ 0,25	49,5	REI60	●
1147	G22/DPA2/C-D30/Ogień+	50 ÷ 59	50 ÷ 59	Duripanel A2	22	1350,0	Cementex	8	1387,0	Ogień Plus 2 x 15,0	800,0	- ²⁾	- ²⁾	1,0 ÷ 0,6	1,0 ÷ 0,25	56,7	REI60	●
1147	G19/DPA2/C-D30/Ogień+	≥ 60	≥ 60	Duripanel A2	19	1350,0	Cementex	8	1387,0	Ogień Plus 2 x 15,0	800,0	- ²⁾	- ²⁾	1,0 ÷ 0,6	1,0 ÷ 0,25	52,7	REI60	●
1151	G24/DPB1/C-D37,5/Ogień+	80 ÷ 99	80 ÷ 99	Duripanel B1	24	1250,0	Cementex	8	1387,0	Ogień Plus 3 x 12,5 ¹⁾	800,0	równa h - belki	50,0	1,0	1,0 ÷ 0,25	71,0	REI90	●
1151	G22/DPA2/C-D37,5/Ogień+	80 ÷ 99	80 ÷ 99	Duripanel A2	22	1350,0	Cementex	8	1387,0	Ogień Plus 3 x 12,5 ¹⁾	800,0	równa h - belki	50,0	1,0	1,0 ÷ 0,25	70,7	REI90	●
1151	G20/DPB1/C-D30/Ogień+	≥ 100	≥ 100	Duripanel B1	20	1250,0	Cementex	8	1387,0	Ogień Plus 2 x 15	800,0	równa h - belki	50,0	1,0	1,0 ÷ 0,25	52,0	REI90	●
1151	G19/DPA2/C-D30/Ogień+	≥ 100	≥ 100	Duripanel A2	19	1350,0	Cementex	8	1387,0	Ogień Plus 2 x 15	800,0	równa h - belki	50,0	1,0 ÷ 0,6	1,0 ÷ 0,25	63,7	REI90	●
1151	G40/DPB1/C-D50/Ogień+	≥ 40	≥ 40	Duripanel B1	40	1250,0	Cementex	8	1387,0	Ogień Plus 4 x 12,5 ²⁾	800,0	- ⁴⁾	- ⁴⁾	1,0 ÷ 0,6	1,0 ÷ 0,25	101,0	REI90	●
1151	G32/DPB1/C-D40/Kompakt	≥ 100	≥ 100	Duripanel B1	32 ¹⁾	1250,0	Cementex	8	1387,0	Ogień Plus 2 x 20	800,0	- ⁴⁾	- ⁴⁾	1,0 ÷ 0,6	1,0 ÷ 0,5	84,4	REI90	●
1151	G36/DPA2/C-D50/Ogień+	≥ 40	≥ 40	Duripanel A2	22 x 16	1350,0	Cementex	8	1387,0	Ogień Plus 4 x 12,5 ²⁾	800,0	- ⁴⁾	- ⁴⁾	1,0 ÷ 0,6	1,0 ÷ 0,25	102,3	REI90	●
1151	G28/DPA2/C-D40/Kompakt	≥ 100	≥ 100	Duripanel A2	28 ¹⁾	1350,0	Cementex	8	1387,0	Ogień Plus 2 x 20	800,0	- ⁴⁾	- ⁴⁾	1,0 ÷ 0,6	1,0 ÷ 0,5	82,2	REI90	●

¹⁾ Opcjonalnie stosować układ dwuwarstwowy z płyt Nida Ogień Kompakt typu DF 2x25 mm (może to spowodować zwiększenie ciężaru okładziny dolnej).

²⁾ Opcjonalnie stosować układ dwuwarstwowy z płyt Nida Ogień Kompakt typu DF 1x25 mm + Nida Ogień Plus typu DF 1x12,5 mm (może to spowodować zwiększenie ciężaru okładziny dolnej).

³⁾ Ciężar nie uwzględnia masy konstrukcji nośnej i materiału izolacyjnego stropu drewnianego.

⁴⁾ Zastosowanie opcjonalne - brak wymagań w zakresie spełnienia odporności ogniowej (możliwość zastosowania dowolnego materiału izolacyjnego).

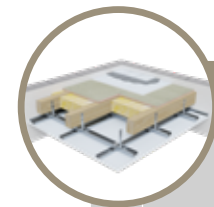

Strona	Nazwa systemu Nida Strop D	Konstrukcja nośna stropu (belki drewniane)		Poszycie od góry - Płyta cementowo-wiórowa		Poszycie od góry - Płyta cementowa (warstwa szczepna)		Poszycie od dołu - Płyta gipsowo-kartonowa		Materiał izolacyjny		Parametry statyczne - warunkujące		Ciężar zabudowy ²⁾ [kg/m ²]	Klasa odporności ogniowej	System specjalny		
		szerokość - b [mm]	wysokość - h [mm]	Nazwa	Grubość [mm]	Gęstość [kg/m ³]	Nazwa	Grubość [mm]	Gęstość [kg/m ³]	Nazwa	Grubość [mm]	Gęstość [kg/m ³]	Wskaźnik wytrzymałości [α _m]				Wskaźnik przekroju b/h	
1155	G44/DPB1/C-D50/Ogień+	50 ÷ 79	50 ÷ 79	Duripanel B1	2 x 22	1250,0	Cementex	8	1387,0	Ogień Plus 4 x 12,5 ¹⁾	800,0	równa h - belki	50,0	1,0 ÷ 0,6	1,0 ÷ 0,25	106,0	REI120	●
1155	G38/DPA2/C-D50/Ogień+	60 ÷ 79	60 ÷ 79	Duripanel A2	22 x 16	1350,0	Cementex	8	1387,0	Ogień Plus 4 x 12,5 ¹⁾	800,0	równa h - belki	50,0	1,0 ÷ 0,8	1,0 ÷ 0,25	102,3	REI120	●
1155	G40/DPB1/C-D50/Ogień+	60 ÷ 79	60 ÷ 79	Duripanel B1	40	1250,0	Cementex	8	1387,0	Ogień Plus 4 x 12,5 ¹⁾	800,0	równa h - belki	50,0	1,0 ÷ 0,6	1,0 ÷ 0,25	101,0	REI120	●
1155	G32/DPA2/C-D50/Ogień+	60 ÷ 99	60 ÷ 99	Duripanel A2	32	1350,0	Cementex	8	1387,0	Ogień Plus 4 x 12,5 ¹⁾	800,0	równa h - belki	50,0	1,0 ÷ 0,8	1,0 ÷ 0,25	94,2	REI120	●
1155	G56/DPB1/C-D60/Ogień+	60 ÷ 79	60 ÷ 79	Duripanel B1	40 + 16	1250,0	Cementex	8	1387,0	Ogień Plus 4 x 15 ²⁾	800,0	- ⁴⁾	- ⁴⁾	1,0 ÷ 0,6	1,0 ÷ 0,25	124,0	REI120	●
1155	G44/DPB1/C-D50/Ogień+	≥ 100	≥ 100	Duripanel B1	2 x 22	1250,0	Cementex	8	1387,0	Ogień Plus 4 x 12,5 ¹⁾	800,0	- ⁴⁾	- ⁴⁾	1,0	1,0 ÷ 0,25	106,0	REI120	●
1155	G48/DPA2/C-D60/Ogień+	60 ÷ 79	60 ÷ 79	Duripanel A2	32 x 16	1350,0	Cementex	8	1387,0	Ogień Plus 4 x 15 ²⁾	800,0	- ⁴⁾	- ⁴⁾	1,0 ÷ 0,6	1,0 ÷ 0,25	129,8	REI120	●
1155	G40/DPA2/C-D50/Ogień+	≥ 100	≥ 100	Duripanel A2	22 x 19	1350,0	Cementex	8	1387,0	Ogień Plus 4 x 12,5 ¹⁾	800,0	- ⁴⁾	- ⁴⁾	1,0	1,0 ÷ 0,25	106,4	REI120	●

¹⁾ Opcjonalnie stosować układ dwuwarstwowy z płyt Nida Ogień Kompakt typu DF 2x25 mm (może to spowodować zwiększenie ciężaru okładziny dolnej).

²⁾ Opcjonalnie stosować układ dwuwarstwowy z płyt Nida Ogień Kompakt typu DF 1x25 mm + Nida Ogień Plus typu DF 1x12,5 mm (może to spowodować zwiększenie ciężaru okładziny dolnej).

³⁾ Ciężar nie uwzględnia masy konstrukcji nośnej i materiału izolacyjnego stropu drewnianego.

⁴⁾ Zastosowanie opcjonalne - brak wymagań w zakresie spełnienia odporności ogniowej (możliwość zastosowania dowolnego materiału izolacyjnego).

nida Strop D



Klasa odporności ogniowej:
REI30



Wskaźnik wytyżenia α_{sm} :
1,0-0,6



Wskaźnik przekroju b/h:
1,0-0,25



Ciążar 1m² zabudowy:
22,5-29,7 kg



Numer dokumentu związanego:
Klasyfikacja Ogniowa ITB

Klasyfikacja Ogniowa ITB:
ITB 01060/21/R163NZZ

SYSTEMY:
G18/DPB1; G19/DPA2; G20/DPB1; G22/DPA2

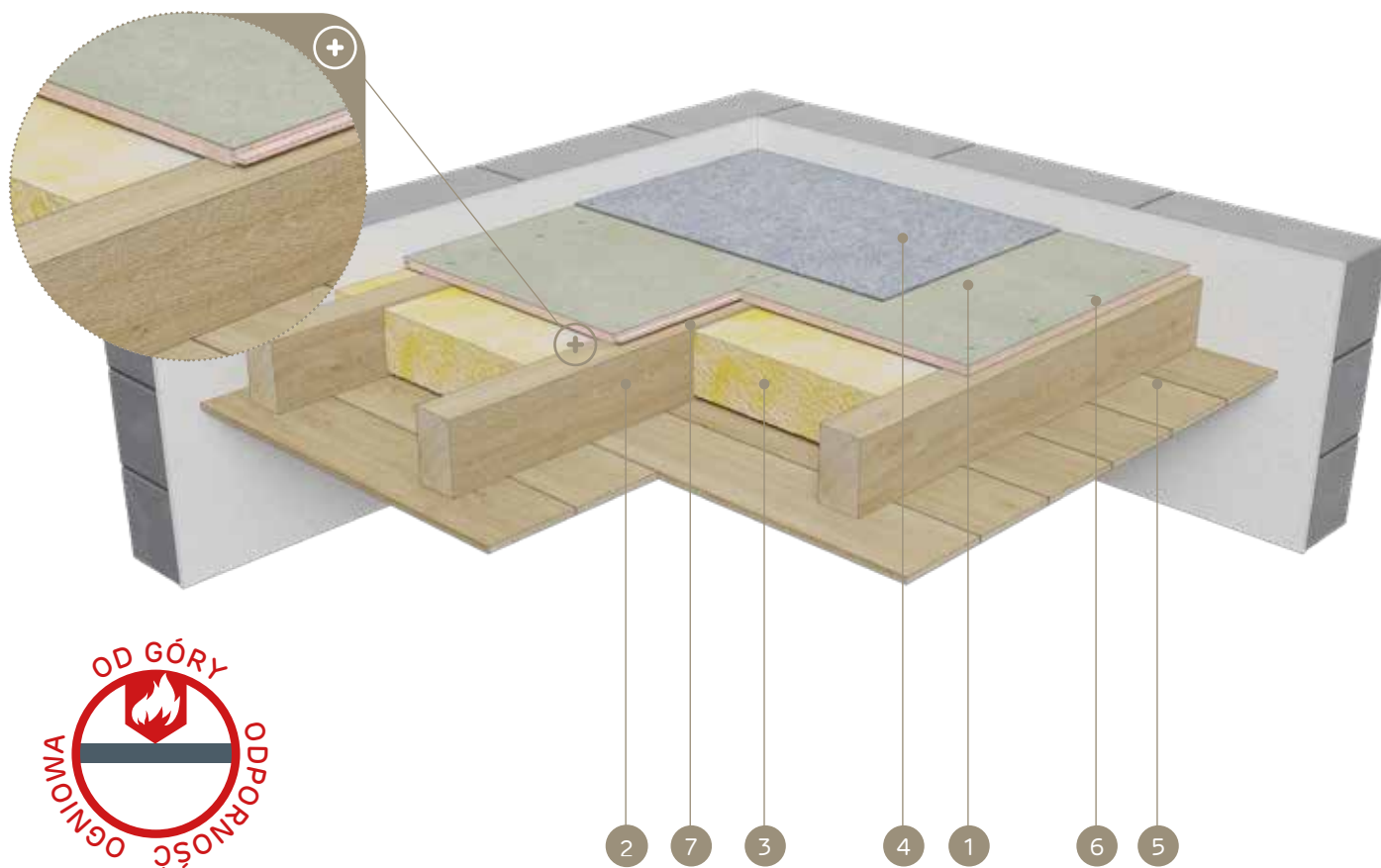

MATERIAŁY:

1. Płyta cementowo-wiórowa Duripanel
2. Drewniane belki stropowe
3. Materiał izolacyjny wełna mineralna
4. Wykończenie podłogi (wykładzina dywanowa lub podłoga pływająca)
5. Wykończenie sufitu (deski drewniane lub płyta gipsowo-kartonowa Nida)
6. Wkręty do płyt Duripanel lub zszywki stalowe
7. Taśma uszczelniająca do izolacji akustycznej Nida

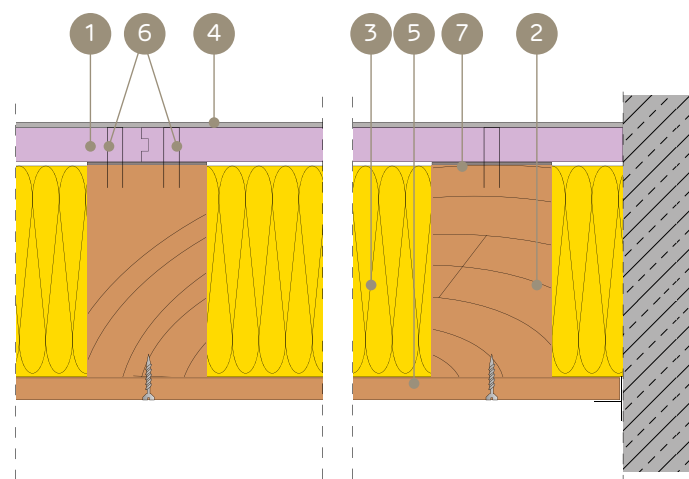

SYSTEM OGNIOWEGO ZABEZPIECZENIA STROPÓW DREWNIANYCH PRZY DZIAŁANIU OGIA OD GÓRY (WYKOŃCZENIE POWIERZCHNI - WYKŁADZINA, PODŁOGA PŁYWAJĄCA)

PARAMETRY TECHNICZNE

Nazwa systemu Nida Strop D	Konstrukcja nośna stropu (belki drewniane)		Poszycie od góry - Płyta cementowo-wiórowa			Materiał izolacyjny		Parametry statyczne - warunkujące		Ciężar zabudowy ²⁾ [kg/m ²]	Klasa odporności ogniowej [min]	System specjalny
	szerokość - b [mm]	wysokość - h [mm]	Nazwa	Grubość [mm]	Gęstość [kg/m ³]	Grubość [mm]	Gęstość min. [kg/m ³]	Wskaźnik wytyżenia α_{sm}	Wskaźnik przekroju b/h			
G18/DPB1	≥ 40	≥ 40	Duripanel B1	18	1250,0	równa h - belki	26,0	1,0 ÷ 0,6	1,0 ÷ 0,25	22,5	REI30	●
G19/DPA2	≥ 40	≥ 40	Duripanel A2	19	1350,0	równa h - belki	26,0	1,0 ÷ 0,6	1,0 ÷ 0,25	25,7	REI30	●
G20/DPB1	≥ 40	≥ 40	Duripanel B1	20	1250,0	- ³⁾	- ³⁾	1,0 ÷ 0,6	1,0 ÷ 0,25	25,0	REI30	●
G22/DPA2	≥ 40	≥ 40	Duripanel A2	22	1350,0	- ³⁾	- ³⁾	1,0 ÷ 0,6	1,0 ÷ 0,25	29,7	REI30	●
G18/DPB1	≥ 40	≥ 40	Duripanel B1	18 ¹⁾	1250,0	- ³⁾	- ³⁾	1,0 ÷ 0,6	1,0 ÷ 0,25	22,5	REI30	●
G19/DPA2	≥ 40	≥ 40	Duripanel A2	19 ¹⁾	1350,0	- ³⁾	- ³⁾	1,0 ÷ 0,6	1,0 ÷ 0,25	25,7	REI30	●

¹⁾ Od spodu strop zabezpieczony płytą Nida Ogień Plus o grubości min 12,5 mm.

²⁾ Ciężar nie uwzględnia masy konstrukcji nośnej i materiału izolacyjnego stropu drewnianego.

³⁾ Zastosowanie opcjonalne - brak wymagań w zakresie spełnienia odporności ogniowej (możliwość zastosowania dowolnego materiału izolacyjnego).

- Mocowanie płyt cementowo-wiórowych Duripanel B1 i Duripanel A2 w układzie poprzecznym za pośrednictwem wkrętów do płyt wiórowych lub zszywek stalowych.
- Minimalne podparcie płyt cementowo-wiórowych na belce konstrukcji nośnej stropu drewnianego wynosi min. 30 mm licząc od krawędzi płyty.
- Podane minimalne grubości poszyci odnoszą się dla warunków odporności ogniowej. Pod względem wymagań w zakresie statyki (wytrzymałości) w odniesieniu do rozstawu konstrukcyjnych stropowych belek drewnianych w każdym przypadku wymagana jest weryfikacja na podstawie oceny technicznej ITB nr 01060/16/R112NZK lub indywidualna kalkulacja statyczna.
- Szczegółowe wytyczne montażowe zawarto w pracy ITB 01060/21/R163NZZ.
- Podane rozwiązania są przykładowymi. W każdym przypadku wymagana jest indywidualna analiza w celu dobrania najbardziej optymalnego rozwiązania.

ZUŻYCIE MATERIAŁÓW NA 1M² OGNIOPRONNE ZABEZPIECZONYCH STROPÓW DREWNIANYCH

Nazwa materiału	J.m.	Typ systemu Nida Strop D			
		G18/DPB1	G19/DPA2	G20/DPB1	G22/DPA2
		Zużycie materiału na 1m ²			
Płyta Duripanel B1 18 mm	m ²	1,0	-	-	-
Płyta Duripanel A2 19 mm	m ²	-	1,0	-	-
Płyta Duripanel B1 20 mm	m ²	-	-	1,0	-
Płyta Duripanel A2 22 mm	m ²	-	-	-	1,0
Wkręty do płyt Duripanel	szt.	10 ⁴⁾	10 ⁴⁾	10 ⁴⁾	10 ⁴⁾
Taśma uszczelniająca do izolacji akustycznej Nida	mb	1,7	1,7	1,7	1,7
Materiał izolacyjny	m ²	1,0 ⁵⁾	1,0 ⁵⁾	1,0 ⁵⁾	1,0 ⁵⁾

⁴⁾ Opcjonalnie możliwość stosowania zszywek stalowych ocynkowanych.

⁵⁾ Zastosowanie wg wymagań.

Normy zużycia nie uwzględniają strat materiałowych.



nida Strop D



Klasa odporności ogniowej:
REI30



Wskaźnik wytyżenia α_{sm} :
1,0-0,6



Wskaźnik przekroju b/h:
1,0-0,25



Ciężar 1m² zabudowy:
33,5-36,7 kg



Numer dokumentu związanego:
Klasyfikacja Ogniowa ITB

Klasyfikacja Ogniowa ITB:
ITB 01060/21/R163N2P

SYSTEMY:
G18/DPB1/C; G19/DPA2/C

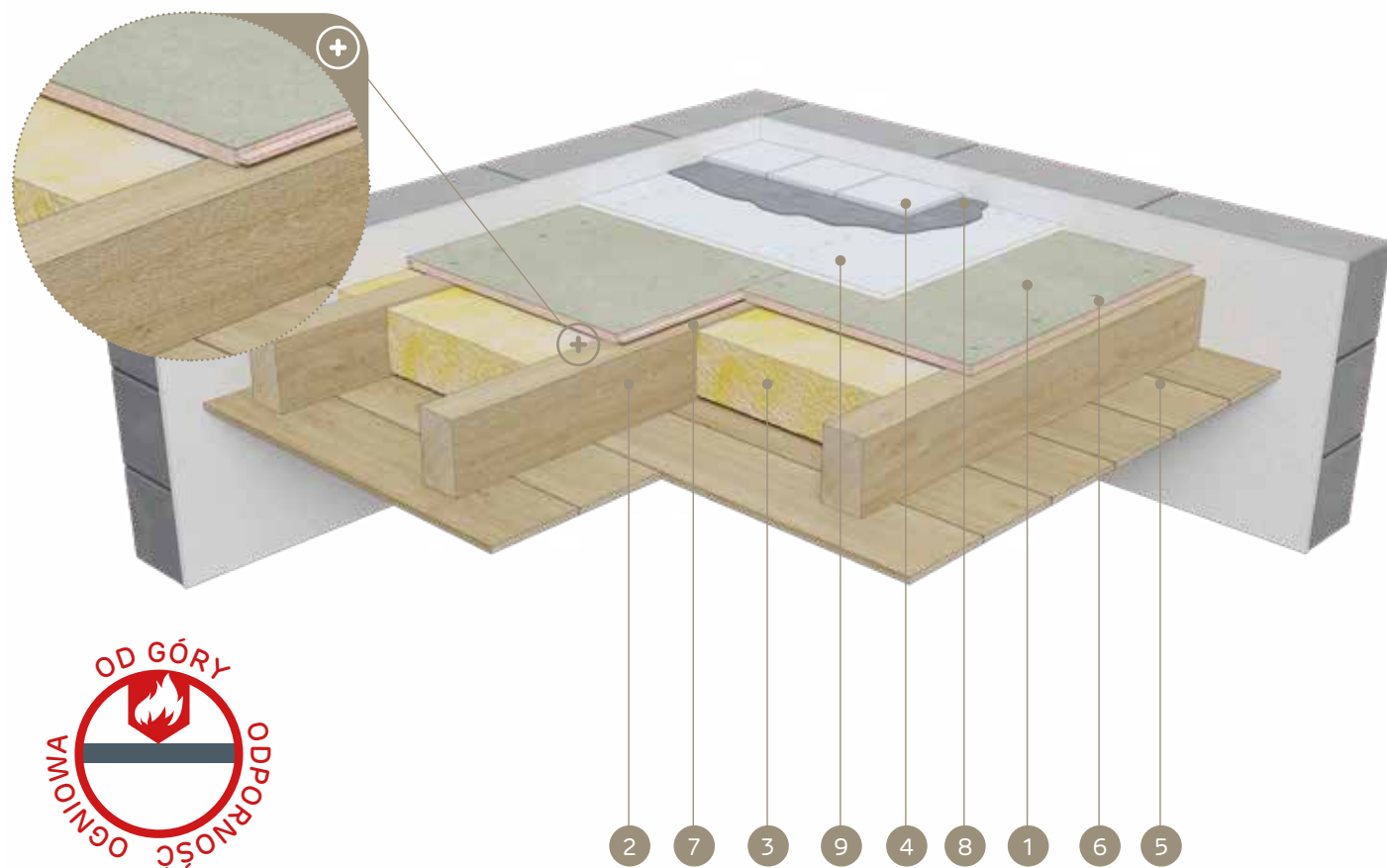

MATERIAŁY:

1. Płyta cementowo-wiórowa Duripanel
2. Drewniane belki stropowe
3. Materiał izolacyjny wełna mineralna
4. Wykończenie podłogi (okładzina ceramiczna lub parkiet)
5. Wykończenie sufitu (deski drewniane lub płyta gipsowo-kartonowa Nida)
6. Wkręty do płyt Duripanel lub zszywki stalowe
7. Taśma uszczelniająca do izolacji akustycznej Nida
8. Klej cementowy do okładzin ceramicznych
9. Płyta cementowa Cementex

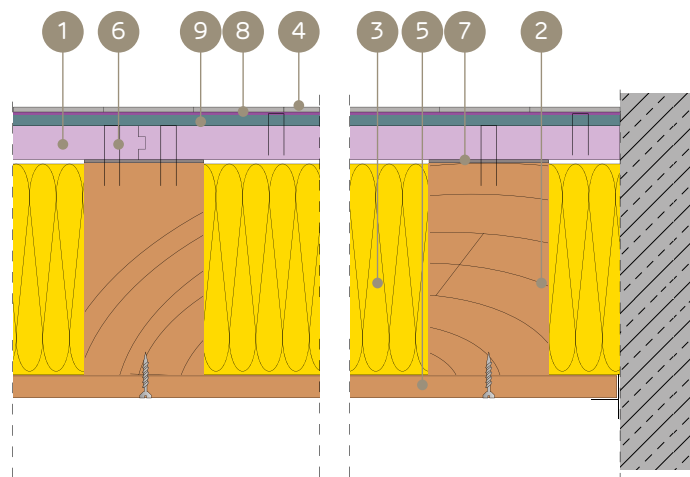

SYSTEM OGNIOWEGO ZABEZPIECZENIA STROPÓW DREWNIANYCH PRZY DZIAŁANIU OGIA OD GÓRY (WYKOŃCZENIE POWIERZCHNI - OKŁADZINA CERAMICZNA, PARKIET)

PARAMETRY TECHNICZNE

Nazwa systemu Nida Strop D	Konstrukcja nośna stropu (belki drewniane)		Poszycie od góry - Płyta cementowo-wiórowa			Poszycie od góry - Płyta cementowo-wiórowa			Materiał izolacyjny		Parametry statyczne - warunkujące		Ciężar zabudowy ²⁾ [kg/m ²]	Klasa odporności ogniowej [min]	System specjalny
	szerokość - b [mm]	wysokość - h [mm]	Nazwa	Grubość [mm]	Gęstość [kg/m ³]	Nazwa	Grubość [mm]	Gęstość [kg/m ³]	Grubość [mm]	Gęstość min. [kg/m ³]	Wskaźnik wytyżenia α_{sm}	Wskaźnik przekroju b/h			
G18/DPB1/C	≥ 40	≥ 40	Duripanel B1	18	1250,0	Cementex	8	1387,0	- ³⁾	- ³⁾	1,0 ÷ 0,6	1,0 ÷ 0,25	33,5	REI30	●
G19/DPA2/C	≥ 40	≥ 40	Duripanel A2	19	1350,0	Cementex	8	1387,0	- ³⁾	- ³⁾	1,0 ÷ 0,6	1,0 ÷ 0,25	36,7	REI30	●

¹⁾ Od spodu strop zabezpieczony płytą Nida Ogień Plus o grubości min 12,5 mm.

²⁾ Ciężar nie uwzględnia masy konstrukcji nośnej i materiału izolacyjnego stropu drewnianego.

³⁾ Zastosowanie opcjonalne - brak wymagań w zakresie spełnienia odporności ogniowej (możliwość zastosowania dowolnego materiału izolacyjnego).

- Mocowanie płyt cementowo-wiórowych Duripanel B1 i Duripanel A2 w układzie poprzecznym za pośrednictwem wkrętów do płyt wiórowych lub zszywek stalowych.
- Minimalne podparcie płyt cementowo-wiórowych na belce konstrukcji nośnej stropu drewnianego wynosi min. 30 mm licząc od krawędzi płyty.
- Podane minimalne grubości poszyc odnoszą się dla warunków odporności ogniowej. Pod względem wymagań w zakresie statyki (wytrzymałości) w odniesieniu do rozstawu konstrukcyjnych stropowych belek drewnianych w każdym przypadku wymagana jest weryfikacja na podstawie oceny technicznej ITB nr 01060/16/R112NZK lub indywidualna kalkulacja statyczna.
- Szczegółowe wytyczne montażowe zawarto w pracy ITB 01060/21/R163N2P.
- Podane rozwiązania są przykładowymi. W każdym przypadku wymagana jest indywidualna analiza w celu dobrania najbardziej optymalnego rozwiązania.

ZUŻYCIĘ MATERIAŁÓW NA 1M² OGNIOCHRONNIE ZABEZPIECZONYCH STROPÓW DREWNIANYCH

Nazwa materiału	J.m.	Typ systemu Nida Strop D	
		G18/DPB1/C	G19/DPA2/C
		Zużycie materiału na 1m ²	
Płyta Duripanel B1 18 mm	m ²	1,0	-
Płyta Duripanel A2 19 mm	m ²	-	1,0
Płyta Cementex 8 mm	m ²	1,0	1,0
Wkręty do płyt Duripanel	m ²	10 ⁴⁾	10 ⁴⁾
Elementy mocujące - zszywki stalowe ocynkowane lub wkręty do płyt wiórowych	szt.	20	20
Taśma uszczelniająca do izolacji akustycznej Nida	mb	1,7	1,7
Materiał izolacyjny	m ²	1,0 ⁵⁾	1,0 ⁵⁾

⁴⁾ Opcjonalnie możliwość stosowania zszywek stalowych ocynkowanych.

⁵⁾ Zastosowanie wg wymagań.

Normy zużycia nie uwzględniają strat materiałowych.



nida Strop D



Klasa odporności ogniowej:
REI60



Wskaźnik wytrzymaenia α_m :
1,0-0,6



Wskaźnik przekroju b/h:
1,0-0,25



Ciężar 1m² zabudowy:
22,5-51,4 kg



Numer dokumentu związanego:
Klasyfikacja Ogniowa ITB

Klasyfikacja Ogniowa ITB:
ITB 01060/21/R163N2P

SYSTEMY:
**G22/DPB1; G18/DPB1; G22/DPA2; G19/DPA2;
 G40/DPB1; G24/DPB1; G38/DPA2**

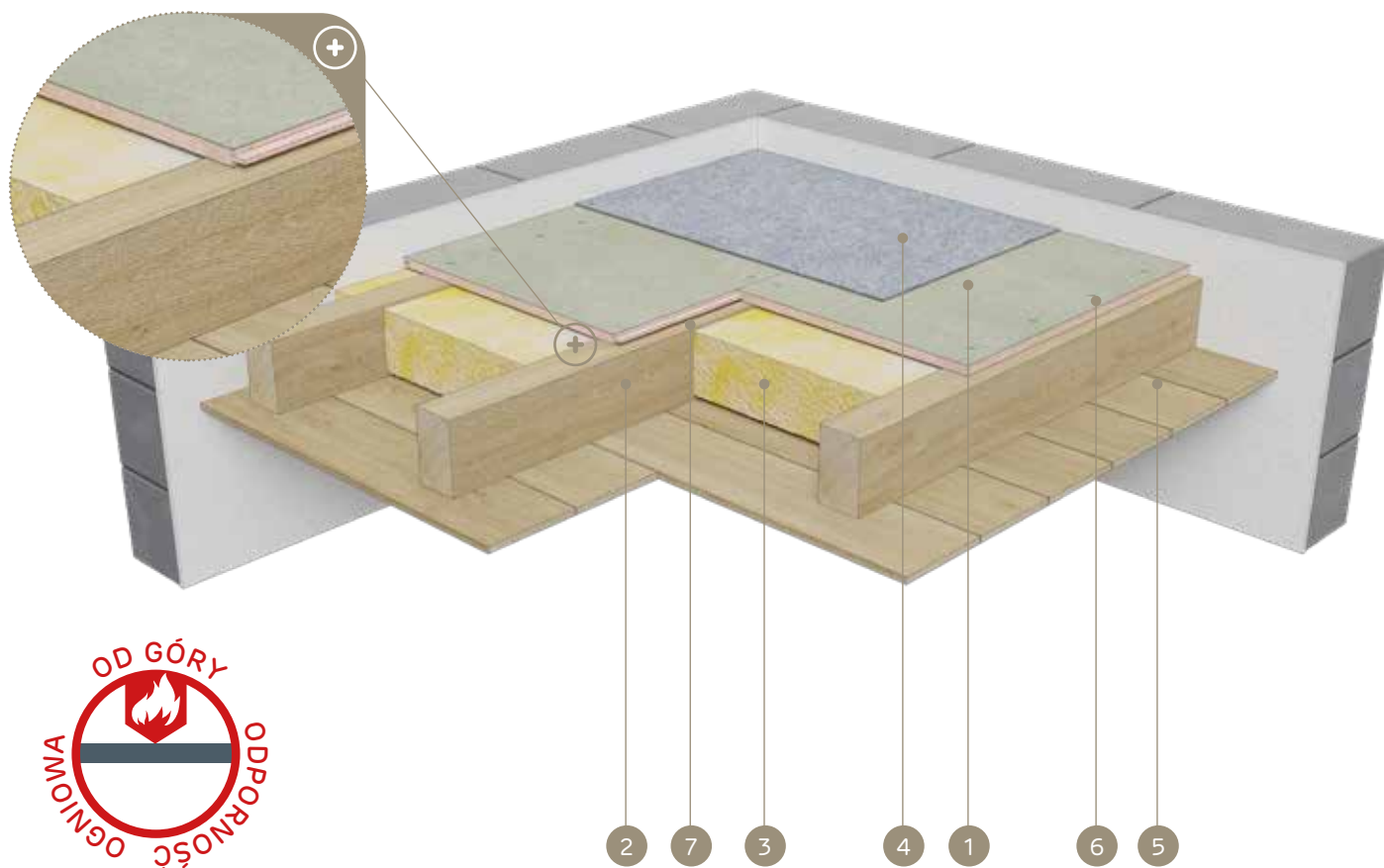

MATERIAŁY:

1. Płyta cementowo-wiórowa Duripanel
2. Drewniane belki stropowe
3. Materiał izolacyjny wełna mineralna
4. Wykończenie podłogi (wykładzina dywanowa lub podłoga pływająca)
5. Wykończenie sufitu (deski drewniane lub płyta gipsowo-kartonowa Nida)
6. Wkręty do płyt Duripanel lub zszzywki stalowe
7. Taśma uszczelniająca do izolacji akustycznej Nida

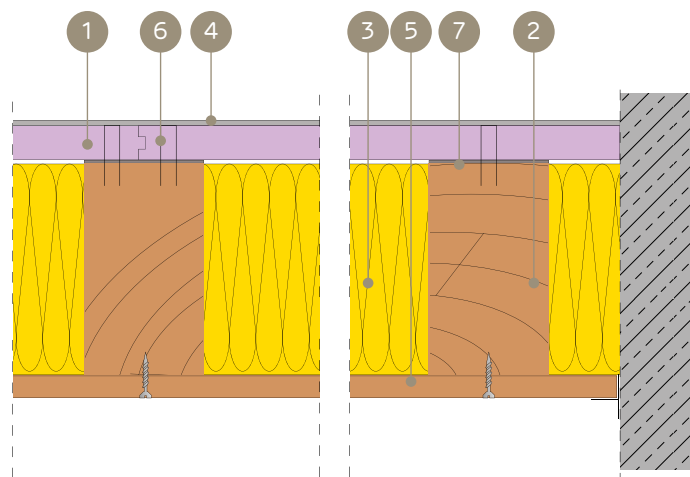

SYSTEM OGNIOWEGO ZABEZPIECZENIA STROPÓW DREWNIANYCH PRZY DZIAŁANIU OGNIA OD GÓRY (WYKOŃCZENIE POWIERZCHNI - WYKŁADZINA, PODŁOGA PŁYWAJĄCA)

PARAMETRY TECHNICZNE

Nazwa systemu Nida Strop D	Konstrukcja nośna stropu (belki drewniane)		Poszycie od góry - Płyta cementowo-wiórowa			Materiał izolacyjny		Parametry statyczne - warunkujące		Ciężar zabudowy ²⁾ [kg/m ²]	Klasa odporności ogniowej [min]	System specjalny
	szerokość - b [mm]	wysokość - h [mm]	Nazwa	Grubość [mm]	Gęstość [kg/m ³]	Grubość [mm]	Gęstość min. [kg/m ³]	Wskaźnik wytrzymaenia α_m	Wskaźnik przekroju b/h			
G22/DPB1	80 ÷ 99	80 ÷ 99	Duripanel B1	22	1250,0	równa h - belki	26,0	1,0 ÷ 0,6	1,0	27,5	REI60	•
G18/DPB1	80 ÷ 99	80 ÷ 99	Duripanel B1	18 ¹⁾	1250,0	równa h - belki	26,0	1,0 ÷ 0,6	1,0	22,5	REI60	•
G22/DPA2	80 ÷ 99	80 ÷ 99	Duripanel A2	22	1350,0	równa h - belki	26,0	1,0 ÷ 0,6	1,0	29,7	REI60	•
G19/DPA2	80 ÷ 99	80 ÷ 99	Duripanel A2	19 ¹⁾	1350,0	równa h - belki	26,0	1,0 ÷ 0,6	1,0	25,7	REI60	•
G18/DPB1	≥ 100	≥ 100	Duripanel B1	18	1250,0	równa h - belki	26,0	1,0 ÷ 0,6	1,0 ÷ 0,25	22,5	REI60	•
G19/DPA2	≥ 100	≥ 100	Duripanel A2	19	1350,0	równa h - belki	26,0	1,0 ÷ 0,6	1,0 ÷ 0,25	25,7	REI60	•
G40/DPB1	80 ÷ 99	80 ÷ 99	Duripanel B1	2 x 20	1250,0	- ⁴⁾	- ⁴⁾	1,0 ÷ 0,6	1,0	50,0	REI60	•
G24/DPB1	≥ 100	≥ 100	Duripanel B1	24 ³⁾	1250,0	- ⁴⁾	- ⁴⁾	1,0 ÷ 0,6	1,0	30,0	REI60	•
G38/DPA2	80 ÷ 99	80 ÷ 99	Duripanel A2	2 x 19	1250,0	- ⁴⁾	- ⁴⁾	1,0 ÷ 0,6	1,0	51,4	REI60	•
G22/DPA2	≥ 100	≥ 100	Duripanel A2	22 ³⁾	1250,0	- ⁴⁾	- ⁴⁾	1,0 ÷ 0,6	1,0	29,7	REI60	•

¹⁾ Od spodu strop zabezpieczony płytą Nida Ogień Plus o grubości min 12,5 mm.

²⁾ Ciężar nie uwzględnia masy konstrukcji nośnej i materiału izolacyjnego stropu drewnianego.

³⁾ Od spodu strop zabezpieczony płytą Nida Ogień Plus lub Nida Ogień Kompakt o sumarycznej grubości min 25 mm.

⁴⁾ Zastosowanie opcjonalne - brak wymagań w zakresie spełnienia odporności ogniowej (możliwość zastosowania dowolnego materiału izolacyjnego).

• Mocowanie płyt cementowo-wiórowych Duripanel B1 i Duripanel A2 w układzie poprzecznym za pośrednictwem wkrętów do płyt wiórowych lub zszzywek stalowych.

• Minimalne podparcie płyt cementowo-wiórowych na belce konstrukcji nośnej stropu drewnianego wynosi min. 30 mm licząc od krawędzi płyty.

• Podane minimalne grubości poszyć odnoszą się dla warunków odporności ogniowej. Pod względem wymagań w zakresie statyki (wytrzymałości) w odniesieniu do rozstawu konstrukcyjnych stropowych belek drewnianych w każdym przypadku wymagana jest weryfikacja na podstawie oceny technicznej ITB nr 01060/16/R112NZK lub indywidualna kalkulacja statyczna.

• Szczegółowe wytyczne montażowe zawarto w pracy ITB 01060/21/R163N2P.

• Podane rozwiązania są przykładowymi. W każdym przypadku wymagana jest indywidualna analiza w celu dobrania najbardziej optymalnego rozwiązania.

ZUŻYCIE MATERIAŁÓW NA 1M² OGNIOCHRONNIE ZABEZPIECZONYCH STROPÓW DREWNIANYCH

Nazwa materiału	J.m.	Typ systemu Nida Strop D					
		G22/DPB1	G18/DPB1	G40/DPB1	G24/DPB1	G22/DPA2	G19/DPA2
		Zużycie materiału na 1m ²					
Płyta Duripanel B1 18 mm	m ²	-	1,0	-	-	-	-
Płyta Duripanel A2 19 mm	m ²	-	-	-	-	-	1,0
Płyta Duripanel B1 20 mm	m ²	-	-	2,0	-	-	-
Płyta Duripanel A2 22 mm	m ²	-	-	-	-	1,0	-
Płyta Duripanel B1 22 mm	m ²	1,0	-	-	-	-	-
Płyta Duripanel B1 24 mm	m ²	-	-	-	1,0	-	-
Wkręty do płyt Duripanel	szt.	10 ⁵⁾	10 ⁵⁾	20 ⁵⁾	10 ⁵⁾	10 ⁵⁾	10 ⁵⁾
Taśma uszczelniająca do izolacji akustycznej Nida	mb	1,7	1,7	1,7	1,7	1,7	1,7
Materiał izolacyjny	m ²	1,0 ⁶⁾	1,0 ⁶⁾	1,0 ⁶⁾	1,0 ⁶⁾	1,0 ⁶⁾	1,0 ⁶⁾

⁵⁾ Opcjonalnie możliwość stosowania zszzywek stalowych ocynkowanych.

⁶⁾ Zastosowanie wg wymagań.

Normy zużycia nie uwzględniają strat materiałowych.



nida Strop D



Klasa odporności ogniowej:
REI60



Wskaźnik wyteżenia α_{rel} :
1,0-0,6



Wskaźnik przekroju b/h:
1,0-0,25



Ciężar 1m² zabudowy:
33,5-38,5 kg



Numer dokumentu związanego:
Klasyfikacja Ogniowa ITB

Klasyfikacja Ogniowa ITB:
ITB 01060/21/R163N2P

SYSTEMY:
G18/DPB1/C; G19/DPA2/C; G22/DPB1/C; G22/DPA2/C;

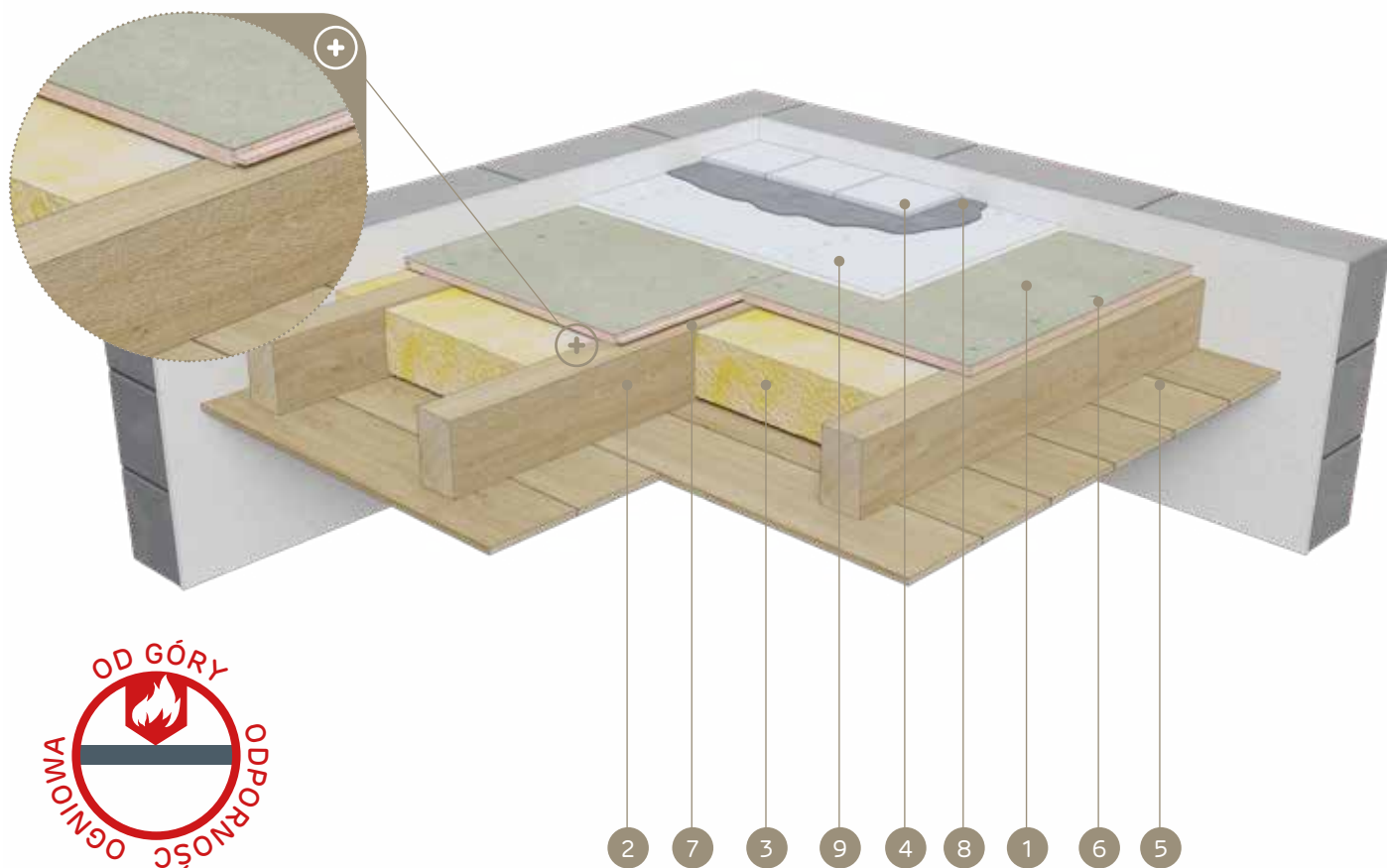

MATERIAŁY:

1. Płyta cementowo-wiórowa Duripanel
2. Drewniane belki stropowe
3. Materiał izolacyjny wełna mineralna
4. Wykończenie podłogi (okładzina ceramiczna lub parkiet)
5. Wykończenie sufitu (deski drewniane lub płyta gipsowo-kartonowa Nida)
6. Wkręty do płyt Duripanel lub zszywki stalowe
7. Taśma uszczelniająca do izolacji akustycznej Nida
8. Klej cementowy do okładzin ceramicznych
9. Płyta cementowa Cementex

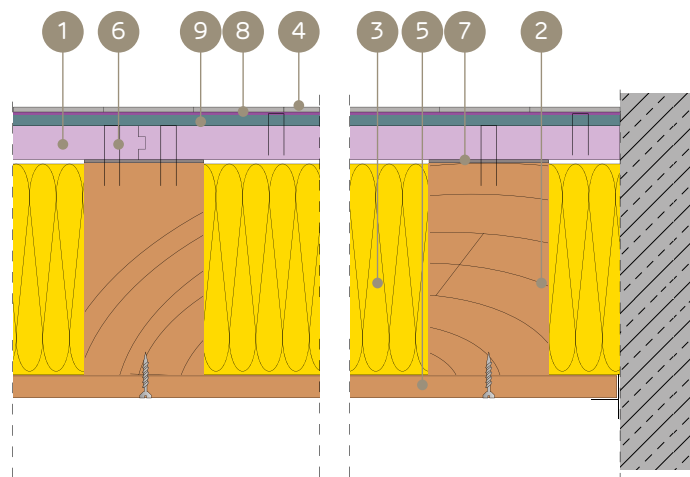

SYSTEM OGNIOWEGO ZABEZPIECZENIA STROPÓW DREWNIANYCH PRZY DZIAŁANIU OGNIA OD GÓRY (WYKOŃCZENIE POWIERZCHNI - OKŁADZINA CERAMICZNA, PARKIET)

PARAMETRY TECHNICZNE

Nazwa systemu Nida Strop D	Konstrukcja nośna stropu (belki drewniane)		Poszycie od góry - Płyta cementowo-wiórowa			Poszycie od góry - Płyta cementowo-wiórowa			Materiał izolacyjny		Parametry statyczne - warunkujące		Ciężar zabudowy ²⁾ [kg/m ²]	Klasa odporności ogniowej [min]	System specjalny
	szerokość - b [mm]	wysokość - h [mm]	Nazwa	Grubość [mm]	Gęstość [kg/m ³]	Nazwa	Grubość [mm]	Gęstość [kg/m ³]	Grubość [mm]	Gęstość min. [kg/m ³]	Wskaźnik wyteżenia α_{rel}	Wskaźnik przekroju b/h			
G18/DPB1/C	≥ 50	≥ 50	Duripanel B1	18	1250,0	Cementex	8	1387,0	równa h - belki	26,0	1,0 ÷ 0,6	1,0 ÷ 0,25	33,5	REI60	●
G19/DPA2/C	≥ 50	≥ 50	Duripanel A2	19	1350,0	Cementex	8	1387,0	równa h - belki	26,0	1,0 ÷ 0,6	1,0 ÷ 0,25	36,7	REI60	●
G22/DPB1/C	≥ 60	≥ 60	Duripanel B1	22	1250,0	Cementex	8	1387,0	- ³⁾	- ³⁾	1,0 ÷ 0,6	1,0 ÷ 0,25	38,5	REI60	●
G18/DPB1/C	≥ 100	≥ 100	Duripanel B1	18 ¹⁾	1250,0	Cementex	8	1387,0	- ³⁾	- ³⁾	1,0 ÷ 0,6	1,0 ÷ 0,25	33,5	REI60	●
G22/DPA2/C	≥ 60	≥ 60	Duripanel A2	22	1350,0	Cementex	8	1387,0	- ³⁾	- ³⁾	1,0 ÷ 0,6	1,0 ÷ 0,25	36,7	REI60	●
G19/DPA2/C	≥ 60	≥ 60	Duripanel A2	19 ¹⁾	1350,0	Cementex	8	1387,0	- ³⁾	- ³⁾	1,0 ÷ 0,6	1,0 ÷ 0,25	36,7	REI60	●

- ¹⁾ Od spodu strop zabezpieczony płytą Nida Ogień Plus o grubości min 12,5 mm.
- ²⁾ Ciężar nie uwzględnia masy konstrukcji nośnej i materiału izolacyjnego stropu drewnianego.
- ³⁾ Zastosowanie opcjonalne - brak wymagań w zakresie spełnienia odporności ogniowej (możliwość zastosowania dowolnego materiału izolacyjnego).
- Mocowanie płyt cementowo-wiórowych Duripanel B1 i Duripanel A2 w układzie poprzecznym za pośrednictwem wkrętów do płyt wiórowych lub zszywek stalowych.
- Minimalne podparcie płyt cementowo-wiórowych na belce konstrukcji nośnej stropu drewnianego wynosi min. 30 mm licząc od krawędzi płyty.
- Podane minimalne grubości poszyci odnoszą się dla warunków odporności ogniowej. Pod względem wymagań w zakresie statyki (wytrzymałości) w odniesieniu do rozstawu konstrukcyjnych stropowych belek drewnianych w każdym przypadku wymagana jest weryfikacja na podstawie oceny technicznej ITB nr 01060/16/R112NZK lub indywidualna kalkulacja statyczna.
- Szczegółowe wytyczne montażowe zawarto w pracy ITB 01060/21/R163N2P.
- Podane rozwiązania są przykładowymi. W każdym przypadku wymagana jest indywidualna analiza w celu dobrania najbardziej optymalnego rozwiązania.

ZUŻYCIE MATERIAŁÓW NA 1M² OGNIOCHRONNIE ZABEZPIECZONYCH STROPÓW DREWNIANYCH

Nazwa materiału	J.m.	Typ systemu Nida Strop D			
		G18/DPB1/C	G19/DPA2/C	G22/DPB1/C	G22/DPB1/C
		Zużycie materiału na 1m ²			
Płyta Duripanel B1 18 mm	m ²	1,0	-	-	-
Płyta Duripanel A2 19 mm	m ²	-	1,0	-	-
Płyta Duripanel B1 22 mm	m ²	-	-	1,0	-
Płyta Duripanel A2 22 mm	m ²	-	-	-	1,0
Płyta Cementex 8 mm	m ²	1,0	1,0	1,0	1,0
Wkręty do płyt Duripanel	m ²	10 ⁴⁾	10 ⁴⁾	10 ⁴⁾	10 ⁴⁾
Elementy mocujące - zszywki stalowe ocynkowane lub wkręty do płyt wiórowych	szt.	20	20	20	20
Taśma uszczelniająca do izolacji akustycznej Nida	mb	1,7	1,7	1,7	1,7
Materiał izolacyjny	m ²	1,0 ⁵⁾	1,0 ⁵⁾	1,0 ⁵⁾	1,0 ⁵⁾

- ⁴⁾ Opcjonalnie możliwość stosowania zszywek stalowych ocynkowanych.
 - ⁵⁾ Zastosowanie wg wymagań.
- Normy zużycia nie uwzględniają strat materiałowych.



nida Strop D



Klasa odporności ogniowej:
REI90



Wskaźnik wyteżenia α_m :
1,0-0,6



Wskaźnik przekroju b/h:
1,0-0,25



Ciężar 1m² zabudowy:
22,5-80,0 kg



Numer dokumentu związanego:
Klasyfikacja Ogniowa ITB

Klasyfikacja Ogniowa ITB:
ITB 01060/21/R163NZZ

SYSTEMY:
**G18/DPB1; G32/DPB1; G36/DPB1; G64/DPB1; G19/DPA2;
 G25/DPA2; G32/DPA2; G56/DPA2**

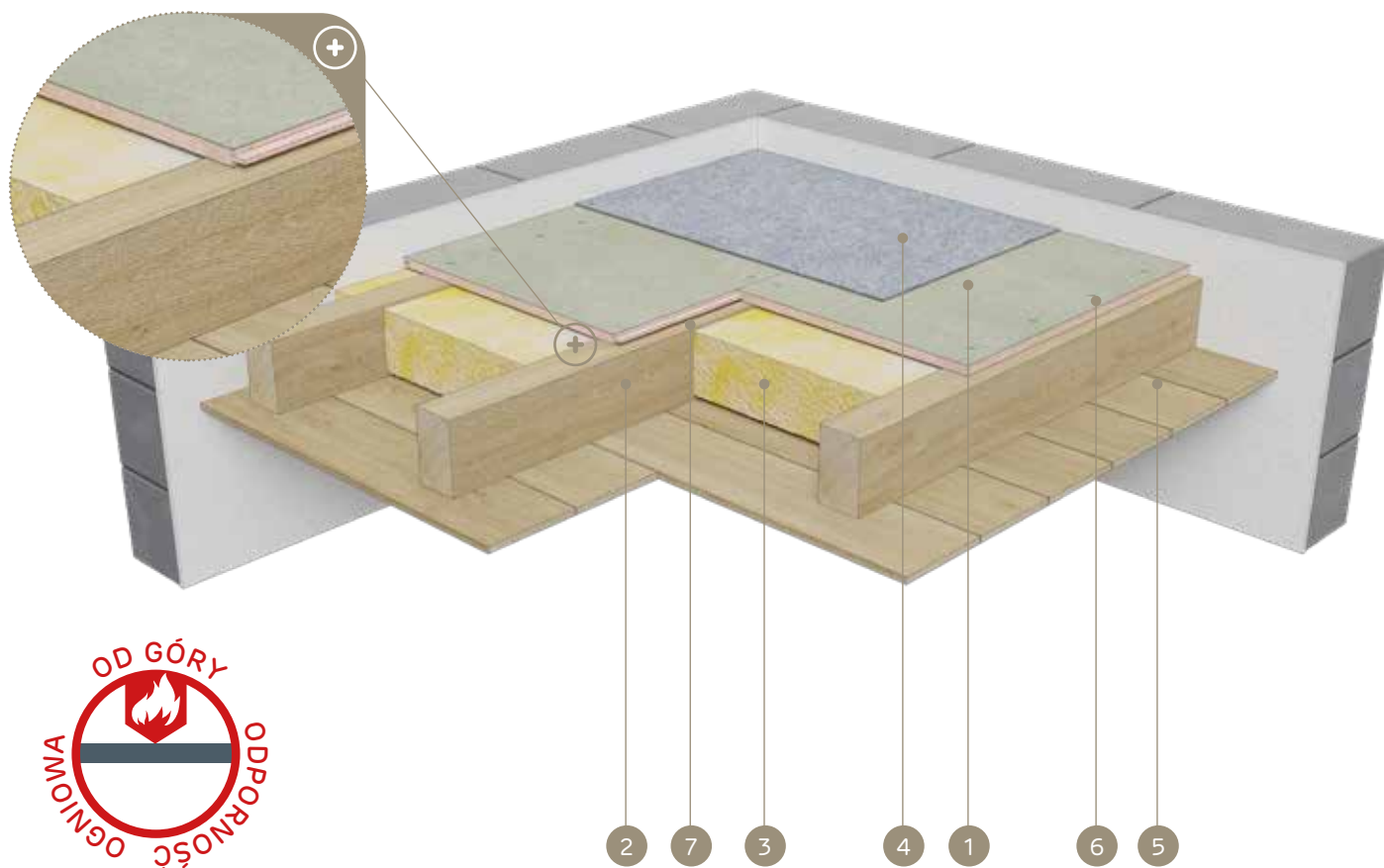

MATERIAŁY:

1. Płyta cementowo-wiórowa Duripanel
2. Drewniane belki stropowe
3. Materiał izolacyjny wełna mineralna
4. Wykończenie podłogi (wykładzina dywanowa lub podłoga pływająca)
5. Wykończenie sufitu (deski drewniane lub płyta gipsowo-kartonowa Nida)
6. Wkręty do płyt Duripanel lub zszywki stalowe
7. Taśma uszczelniająca do izolacji akustycznej Nida

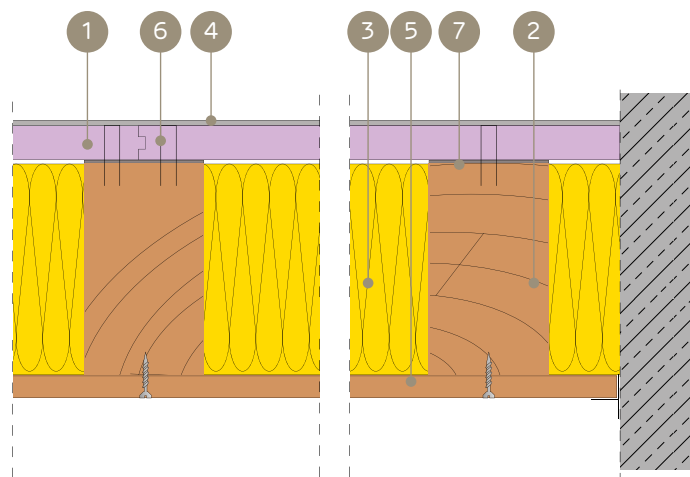

SYSTEM OGNIOWEGO ZABEZPIECZENIA STROPÓW DREWNIANYCH PRZY DZIAŁANIU OGNIA OD GÓRY (WYKOŃCZENIE POWIERZCHNI - WYKŁADZINA, PODŁOGA PŁYWAJĄCA)

PARAMETRY TECHNICZNE

Nazwa systemu Nida Strop D	Konstrukcja nośna stropu (belki drewniane)		Poszycie od góry - Płyta cementowo-wiórowa			Materiał izolacyjny		Parametry statyczne - warunkujące		Ciężar zabudowy ²⁾ [kg/m ²]	Klasa odporności ogniowej [min]	System specjalny
	szerokość - b [mm]	wysokość - h [mm]	Nazwa	Grubość [mm]	Gęstość [kg/m ³]	Grubość [mm]	Gęstość min. [kg/m ³]	Wskaźnik wyteżenia α_m	Wskaźnik przekroju b/h			
G36/DPB1	80 ÷ 99	80 ÷ 99	Duripanel B1	36	1250,0	równa h - belki	50,0	1,0 ÷ 0,6	1,0	45,0	REI90	●
G32/DPB1	80 ÷ 99	80 ÷ 99	Duripanel B1	32 ¹⁾	1250,0	równa h - belki	50,0	1,0 ÷ 0,6	1,0	40,0	REI90	●
G32/DPA2	≥ 100	≥ 100	Duripanel A2	32	1350,0	równa h - belki	50,0	1,0 ÷ 0,6	1,0	43,2	REI90	●
G25/DPA2	≥ 100	≥ 100	Duripanel A2	25 ¹⁾	1350,0	równa h - belki	50,0	1,0 ÷ 0,6	1,0	33,8	REI90	●
G18/DPB1	≥ 100	≥ 200	Duripanel B1	18	1350,0	równa h - belki	50,0	1,0 ÷ 0,6	0,5 ÷ 0,25	22,5	REI90	●
G19/DPA2	≥ 100	≥ 200	Duripanel A2	19	1350,0	równa h - belki	50,0	1,0 ÷ 0,6	0,5 ÷ 0,25	25,7	REI90	●
G64/DPB1	≥ 100	≥ 100	Duripanel B1	40 + 24	1250,0	- ⁴⁾	- ⁴⁾	1,0 ÷ 0,8	1,0 ÷ 0,5	80,0	REI90	●
G36/DPB1	≥ 100	≥ 100	Duripanel B1	36 ³⁾	1250,0	- ⁴⁾	- ⁴⁾	1,0 ÷ 0,8	1,0 ÷ 0,5	45,0	REI90	●
G56/DPA2	≥ 100	≥ 100	Duripanel A2	2 x 28	1250,0	- ⁴⁾	- ⁴⁾	1,0 ÷ 0,6	1,0	75,6	REI90	●
G32/DPA2	≥ 100	≥ 100	Duripanel A2	32 ³⁾	1250,0	- ⁴⁾	- ⁴⁾	1,0 ÷ 0,6	1,0	43,2	REI90	●

¹⁾ Od spodu strop zabezpieczony płytą Nida Ogień Plus o grubości min 12,5 mm.

²⁾ Ciężar nie uwzględnia masy konstrukcji nośnej i materiału izolacyjnego stropu drewnianego.

³⁾ Od spodu strop zabezpieczony płytą Nida Ogień Plus lub Nida Ogień Kompakt o sumarycznej grubości min 25 mm.

⁴⁾ Zastosowanie opcjonalne - brak wymagań w zakresie spełnienia odporności ogniowej (możliwość zastosowania dowolnego materiału izolacyjnego).

• Mocowanie płyt cementowo-wiórowych Duripanel B1 i Duripanel A2 w układzie poprzecznym za pośrednictwem wkrętów do płyt wiórowych lub zszywek stalowych.

• Minimalne podparcie płyt cementowo-wiórowych na belce konstrukcji nośnej stropu drewnianego wynosi min. 30 mm licząc od krawędzi płyty.

• Podane minimalne grubości poszycia odnoszą się dla warunków odporności ogniowej. Pod względem wymagań w zakresie statyki (wytrzymałości) w odniesieniu do rozstawu konstrukcyjnych stropowych belek drewnianych w każdym przypadku wymagana jest weryfikacja na podstawie oceny technicznej ITB nr 01060/16/R112NZK lub indywidualna kalkulacja statyczna.

• Szczegółowe wytyczne montażowe zawarto w pracy ITB 01060/21/R163NZZ.

• Podane rozwiązania są przykładowymi. W każdym przypadku wymagana jest indywidualna analiza w celu dobrania najbardziej optymalnego rozwiązania.

ZUŻYCIЕ MATERIAŁÓW NA 1M² OGNIOCHRONNIE ZABEZPIECZONYCH STROPÓW DREWNIANYCH

Nazwa materiału	J.m.	Typ systemu Nida Strop D							
		G18/DPB1	G32/DPB1	G36/DPB1	G64/DPB1	G19/DPA2	G25/DPA2	G32/DPA2	G56/DPA2
		Zużycie materiału na 1m ²							
Płyta Duripanel B1 18 mm	m ²	1,0	-	-	-	-	-	-	-
Płyta Duripanel A2 19 mm	m ²	-	-	-	-	1,0	-	-	-
Płyta Duripanel B1 24 mm	m ²	-	-	-	1,0	-	-	-	-
Płyta Duripanel A2 25 mm	m ²	-	-	-	-	-	1,0	-	-
Płyta Duripanel B1 32 mm	m ²	-	1,0	-	-	-	-	-	-
Płyta Duripanel A2 28mm	m ²	-	-	-	-	-	-	-	2,0
Płyta Duripanel A2 32 mm	m ²	-	-	-	-	-	-	1,0	-
Płyta Duripanel B1 36 mm	m ²	-	-	1,0	-	-	-	-	-
Płyta Duripanel B1 40 mm	m ²	-	-	-	1,0	-	-	-	-
Wkręty do płyt Duripanel	szt.	10 ⁵⁾	10 ⁵⁾	10 ⁵⁾	20 ⁵⁾	10 ⁵⁾	10 ⁵⁾	10 ⁵⁾	20 ⁵⁾
Taśma uszczelniająca do izolacji akustycznej Nida	mb	1,7	1,7	1,7	1,7	1,7	1,7	1,7	1,7
Materiał izolacyjny	m ²	1,0 ⁶⁾	1,0 ⁶⁾	1,0 ⁶⁾	1,0 ⁶⁾	1,0 ⁶⁾	1,0 ⁶⁾	1,0 ⁶⁾	1,0 ⁶⁾

⁵⁾ Opcjonalnie możliwość stosowania zszywek stalowych ocynkowanych.

⁶⁾ Zastosowanie wg wymagań.

Normy zużycia nie uwzględniają strat materiałowych.



nida Strop D



Klasa odporności ogniowej:
REI90



Wskaźnik wyłężenia α_w :
1,0-0,6



Wskaźnik przekroju b/h:
1,0-0,25



Ciężar 1m² zabudowy:
36,0-62,3 kg



Numer dokumentu związanego:
Klasyfikacja Ogniowa ITB

Klasyfikacja Ogniowa ITB:
ITB 01060/21/R163N2P

SYSTEMY:
**G24/DPB1/C; G22/DPA2/C; G20/DPB1/C; G19/DPA2/C;
 G40/DPB1/C; G32/DPB1/C; G36/DPA2/C; G28/DPA2/C**

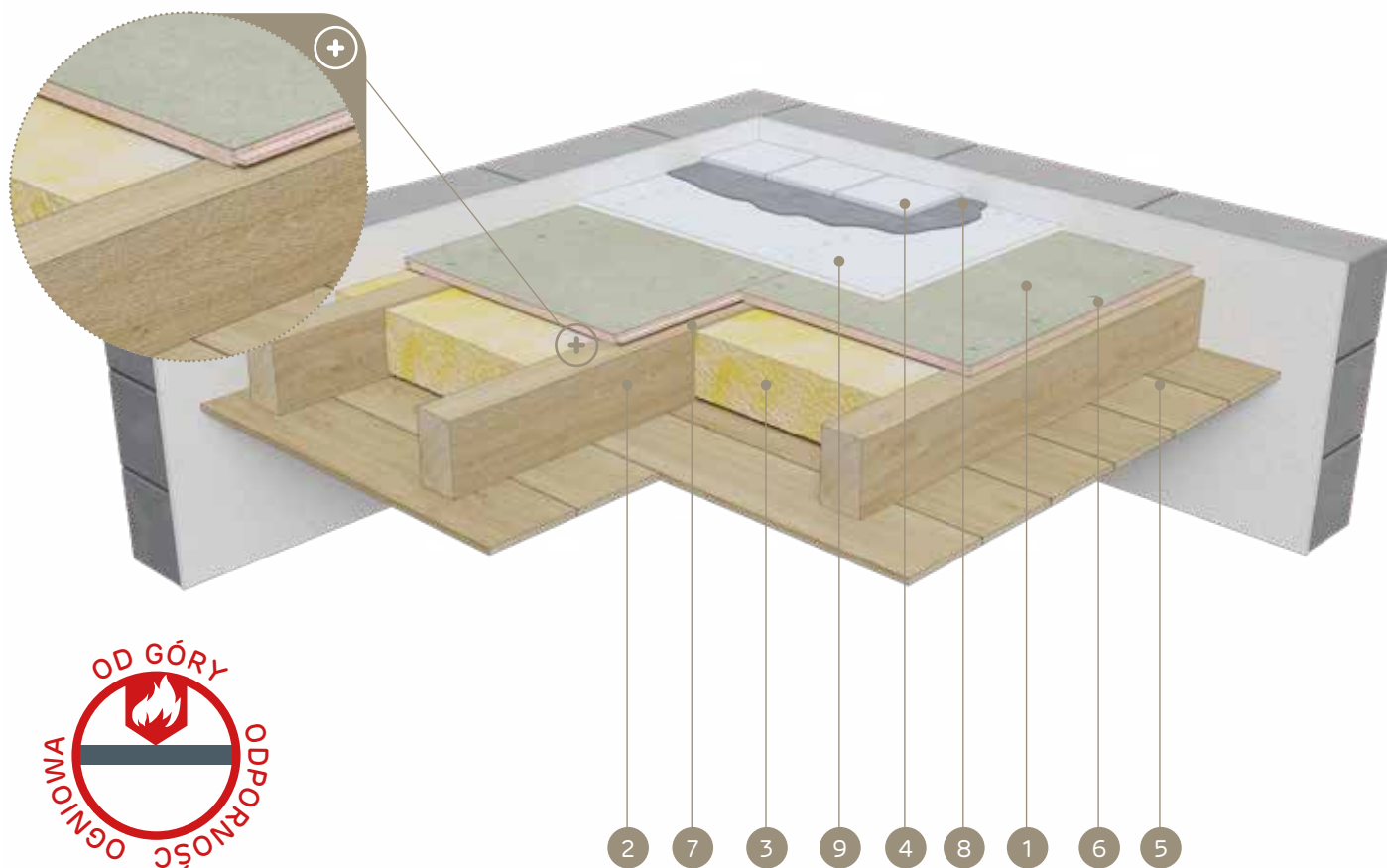

MATERIAŁY:

1. Płyta cementowo-wiórowa Duripanel
2. Drewniane belki stropowe
3. Materiał izolacyjny wełna mineralna
4. Wykończenie podłogi (okładzina ceramiczna lub parkiet)
5. Wykończenie sufitu (deski drewniane lub płyta gipsowo-kartonowa Nida)
6. Wkręty do płyt Duripanel lub zszywki stalowe
7. Taśma uszczelniająca do izolacji akustycznej Nida
8. Klej cementowy do okładzin ceramicznych
9. Płyta cementowa Cementex

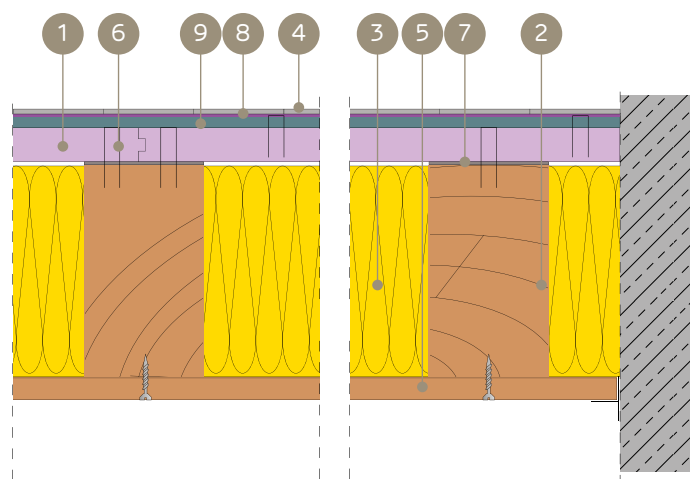

SYSTEM OGNIOWEGO ZABEZPIECZENIA STROPÓW DREWNIANYCH PRZY DZIAŁANIU OGNIA OD GÓRY (WYKOŃCZENIE POWIERZCHNI - OKŁADZINA CERAMICZNA, PARKIET)

PARAMETRY TECHNICZNE

Nazwa systemu Nida Strop D	Konstrukcja nośna stropu (belki drewniane)		Poszycie od góry - Płyta cementowo-wiórowa			Poszycie od góry - Płyta cementowo-wiórowa			Materiał izolacyjny		Parametry statyczne - warunkujące		Ciężar zabudowy ²⁾ [kg/m ²]	Klasa odporności ogniowej [min]	System specjalny
	szerokość - b [mm]	wysokość - h [mm]	Nazwa	Grubość [mm]	Gęstość [kg/m ³]	Nazwa	Grubość [mm]	Gęstość [kg/m ³]	Grubość [mm]	Gęstość min. [kg/m ³]	Wskaźnik wyłężenia [α_w]	Wskaźnik przekroju b/h			
G24/DPB1/C	80 ÷ 99	80 ÷ 99	Duripanel B1	24	1250,0	Cementex	8	1387,0	równa h - belki	50,0	1,0	1,0	41,0	REI90	●
G22/DPA2/C	80 ÷ 99	80 ÷ 99	Duripanel A2	22	1350,0	Cementex	8	1387,0	równa h - belki	50,0	1,0	1,0	40,7	REI90	●
G20/DPB1/C	≥ 100	≥ 100	Duripanel B1	20	1250,0	Cementex	8	1387,0	równa h - belki	50,0	1,0	1,0	36,0	REI90	●
G19/DPA2/C	≥ 100	≥ 100	Duripanel A2	19	1350,0	Cementex	8	1387,0	równa h - belki	50,0	1,0 ÷ 0,6	1,0	36,7	REI90	●
G40/DPB1/C	≥ 40	≥ 40	Duripanel B1	40	1250,0	Cementex	8	1387,0	- ³⁾	- ³⁾	1,0 ÷ 0,6	1,0 ÷ 0,25	61,0	REI90	●
G32/DPB1/C	≥ 100	≥ 100	Duripanel B1	32 ¹⁾	1250,0	Cementex	8	1387,0	- ³⁾	- ³⁾	1,0 ÷ 0,6	1,0 ÷ 0,5	51,0	REI90	●
G36/DPA2/C	≥ 40	≥ 40	Duripanel A2	22 + 16	1350,0	Cementex	8	1387,0	- ³⁾	- ³⁾	1,0 ÷ 0,6	1,0 ÷ 0,25	62,3	REI90	●
G28/DPA2/C	≥ 100	≥ 100	Duripanel A2	28 ¹⁾	1350,0	Cementex	8	1387,0	- ³⁾	- ³⁾	1,0 ÷ 0,6	1,0 ÷ 0,5	48,8	REI90	●

¹⁾ Od spodu strop zabezpieczony płytą Nida Ogień Plus o grubości min 12,5 mm.

²⁾ Ciężar nie uwzględnia masy konstrukcji nośnej i materiału izolacyjnego stropu drewnianego.

³⁾ Zastosowanie opcjonalne - brak wymagań w zakresie spełnienia odporności ogniowej (możliwość zastosowania dowolnego materiału izolacyjnego).

- Mocowanie płyt cementowo-wiórowych Duripanel B1 i Duripanel A2 w układzie poprzecznym za pośrednictwem wkrętów do płyt wiórowych lub zszywek stalowych.
- Minimalne podparcie płyt cementowo-wiórowych na belce konstrukcji nośnej stropu drewnianego wynosi min. 30 mm licząc od krawędzi płyty.
- Podane minimalne grubości poszyci odnoszą się dla warunków odporności ogniowej. Pod względem wymagań w zakresie statyki (wytrzymałości) w odniesieniu do rozstawu konstrukcyjnych stropowych belek drewnianych w każdym przypadku wymagana jest weryfikacja na podstawie oceny technicznej ITB nr 01060/16/R112NZK lub indywidualna kalkulacja statyczna.
- Szczegółowe wytyczne montażowe zawarto w pracy ITB 01060/21/R163N2P.
- Podane rozwiązania są przykładowymi. W każdym przypadku wymagana jest indywidualna analiza w celu dobrania najbardziej optymalnego rozwiązania.

ZUŻYCIE MATERIAŁÓW NA 1M² OGNIOCHRONNIE ZABEZPIECZONYCH STROPÓW DREWNIANYCH

Nazwa materiału	J.m.	Typ systemu Nida Strop D								
		G20/DPB1/C	G24/DPA2/C	G32/DPB1/C	G40/DPB1/C	G19/DPA2/C	G22/DPA2/C	G28/DPA2/C	G36/DPA2/C	
		Zużycie materiału na 1m ²								
Płyta Duripanel B1 20 mm	m ²	1,0	-	-	-	-	-	-	-	
Płyta Duripanel A2 16 mm	m ²	-	-	-	-	-	-	1,0	-	
Płyta Duripanel B1 24 mm	m ²	-	1,0	-	-	-	-	-	-	
Płyta Duripanel A2 19 mm	m ²	-	-	-	-	1,0	-	-	-	
Płyta Duripanel B1 32 mm	m ²	-	-	1,0	-	-	-	-	-	
Płyta Duripanel A2 22 mm	m ²	-	-	-	-	-	1,0	-	1,0	
Płyta Duripanel B1 40 mm	m ²	-	-	-	1,0	-	-	-	-	
Płyta Duripanel A2 28 mm	m ²	-	-	-	-	-	-	1,0	-	
Płyta Cementex 8 mm	m ²	1,0	1,0	1,0	1,0	1,0	1,0	1,0	1,0	
Wkręty do płyt Duripanel	szt.	10 ⁴⁾	10 ⁴⁾	10 ⁴⁾	10 ⁴⁾	10 ⁴⁾	10 ⁴⁾	10 ⁴⁾	20 ⁴⁾	
Elementy mocujące - zszywki stalowe ocynkowane lub wkręty do płyt wiórowych	szt.	20	20	20	20	20	20	20	20 ⁴⁾	
Taśma uszczelniająca do izolacji akustycznej Nida	mb	1,7	1,7	1,7	1,7	1,7	1,7	1,7	1,7	
Materiał izolacyjny	m ²	1,0 ⁵⁾	1,0 ⁵⁾	1,0 ⁵⁾	1,0 ⁵⁾	1,0 ⁵⁾	1,0 ⁵⁾	1,0 ⁵⁾	1,0 ⁵⁾	

⁴⁾ Opcjonalnie możliwość stosowania zszywek stalowych ocynkowanych.

⁵⁾ Zastosowanie wg wymagań.

Normy zużycia nie uwzględniają strat materiałowych.



nida Strop D



Klasa odporności ogniowej:
REI120



Wskaźnik wytyżenia α_m :
1,0-0,6



Wskaźnik przekroju b/h:
1,0-0,5



Ciężar 1m² zabudowy:
43,2-100,0 kg



Numer dokumentu związanego:
Klasyfikacja Ogniowa ITB

Klasyfikacja Ogniowa ITB:
ITB 01060/21/R163NZP

SYSTEMY:

**G36/DPB1; G40/DPB1; G56/DPB1; G64/DPB1; G80/DPB1;
 G32/DPA2; G38/DPA2; G44/DPA2; G48/DPA2**

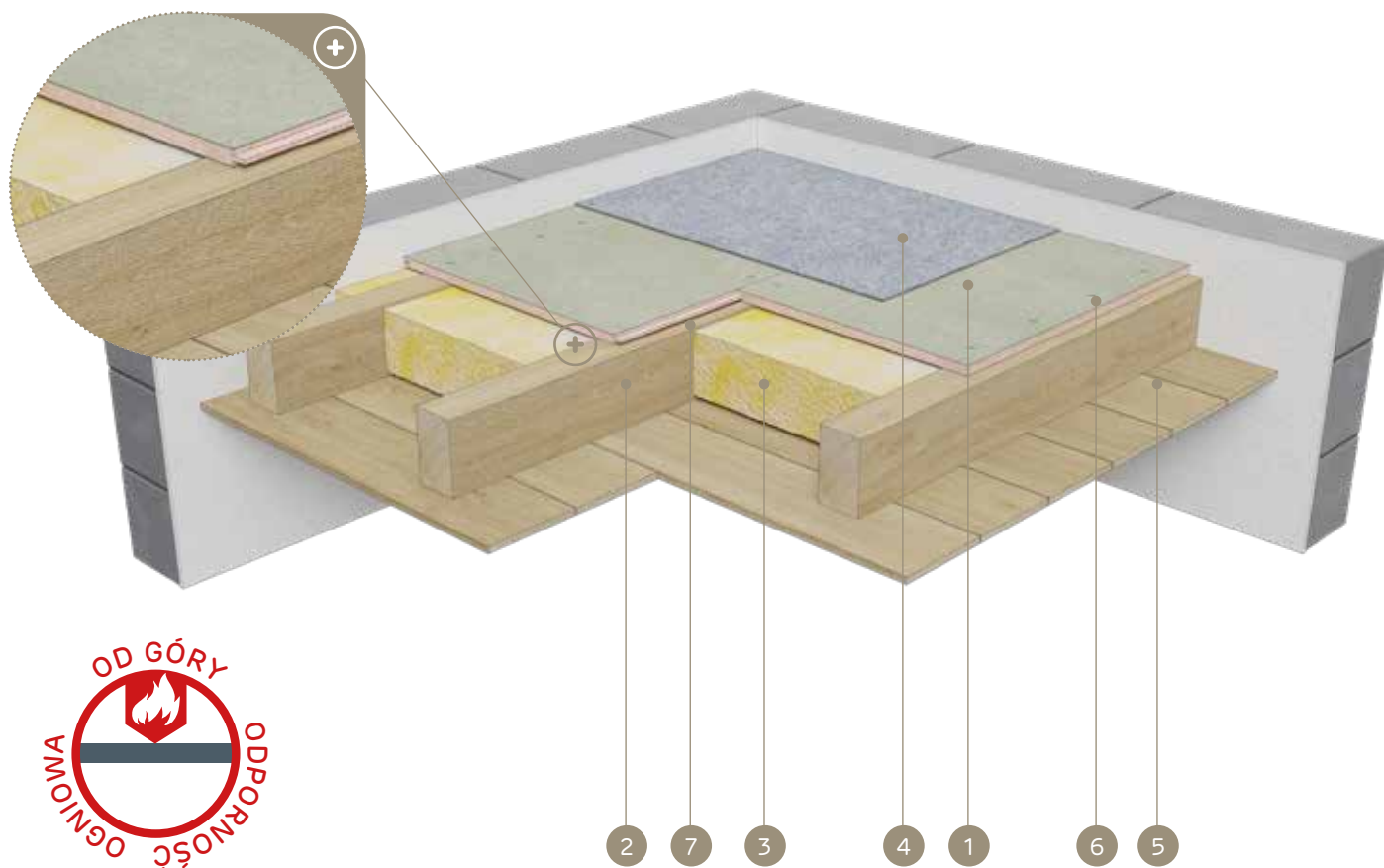

MATERIAŁY:

1. Płyta cementowo-wiórowa Duripanel
2. Drewniane belki stropowe
3. Materiał izolacyjny wełna mineralna
4. Wykończenie podłogi (wykładzina dywanowa lub podłoga pływająca)
5. Wykończenie sufitu (deski drewniane lub płyta gipsowo-kartonowa Nida)
6. Wkręty do płyt Duripanel lub zszwyki stalowe
7. Taśma uszczelniająca do izolacji akustycznej Nida

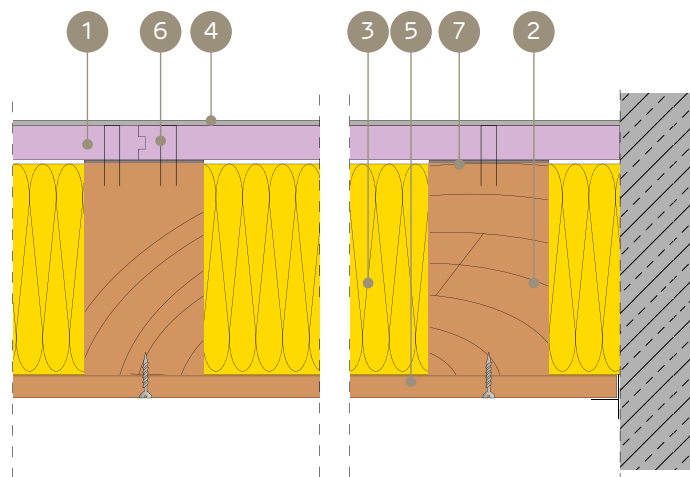

SYSTEM OGNIOWEGO ZABEZPIECZENIA STROPÓW DREWNIANYCH PRZY DZIAŁANIU OGIA OD GÓRY (WYKOŃCZENIE POWIERZCHNI - WYKŁADZINA, PODŁOGA PŁYWAJĄCA)

PARAMETRY TECHNICZNE

Nazwa systemu Nida Strop D	Konstrukcja nośna stropu (belki drewniane)		Poszycie od góry - Płyta cementowo-wiórowa			Materiał izolacyjny		Parametry statyczne - warunkujące		Ciężar zabudowy ²⁾ [kg/m ²]	Klasa odporności ogniowej [min]	System specjalny
	szerokość - b [mm]	wysokość - h [mm]	Nazwa	Grubość [mm]	Gęstość [kg/m ³]	Grubość [mm]	Gęstość min. [kg/m ³]	Wskaźnik wytyżenia α_m	Wskaźnik przekroju b/h			
G56/DPB1	≥ 100	≥ 100	Duripanel B1	40 +16	1250,0	równa h - belki	50,0	1,0 ÷ 0,8	1,0	70,0	REI120	●
G40/DPB1	≥ 100	≥ 100	Duripanel B1	40 ¹⁾	1250,0	równa h - belki	50,0	1,0 ÷ 0,8	1,0	50,0	REI120	●
G44/DPA2	≥ 100	≥ 100	Duripanel A2	2 x 22	1350,0	równa h - belki	50,0	1,0	1,0	59,4	REI120	●
G38/DPA2	≥ 100	≥ 100	Duripanel A2	16 +22 ¹⁾	1350,0	równa h - belki	50,0	1,0	1,0	51,3	REI120	●
G36/DPB1	≥ 60	≥ 120	Duripanel B1	36 ¹⁾	1350,0	równa h - belki	50,0	1,0 ÷ 0,6	0,5	45,0	REI120	●
G32/DPA2	≥ 60	≥ 120	Duripanel A2	32 ¹⁾	1350,0	równa h - belki	50,0	1,0 ÷ 0,6	0,5	43,2	REI120	●
G80/DPB1	≥ 100	≥ 100	Duripanel B1	2 x 40	1250,0	- ⁵⁾	- ⁵⁾	1,0 ÷ 0,6	1,0	100,0	REI120	●
G64/DPB1	≥ 100	≥ 100	Duripanel B1	40 + 24 ³⁾	1250,0	- ⁵⁾	- ⁵⁾	1,0 ÷ 0,8	1,0 ÷ 0,5	80,0	REI120	●
G48/DPA2	≥ 100	≥ 100	Duripanel A2	32 + 16 ⁴⁾	1250,0	- ⁵⁾	- ⁵⁾	1,0 ÷ 0,6	1,0	64,0	REI120	●

- 1) Od spodu strop zabezpieczony płytą Nida Ogień Plus o grubości min 12,5 mm.
 - 2) Ciężar nie uwzględnia masy konstrukcji nośnej i materiału izolacyjnego stropu drewnianego.
 - 3) Od spodu strop zabezpieczony płytą Nida Ogień Plus lub Nida Ogień Kompakt o sumarycznej grubości min 25 mm.
 - 4) Od spodu strop zabezpieczony płytą Nida Ogień Plus lub Nida Ogień Kompakt o sumarycznej grubości min 37,5 mm.
 - 5) Zastosowanie opcjonalne - brak wymagań w zakresie spełnienia odporności ogniowej (możliwość zastosowania dowolnego materiału izolacyjnego).
- Mocowanie płyt cementowo-wiórowych Duripanel B1 i Duripanel A2 w układzie poprzecznym za pośrednictwem wkrętów do płyt wiórowych lub zszwynek stalowych.
 - Minimalne podparcie płyt cementowo-wiórowych na belce konstrukcji nośnej stropu drewnianego wynosi min. 30 mm licząc od krawędzi płyty.
 - Podane minimalne grubości poszyci odnoszą się dla warunków odporności ogniowej. Pod względem wymagań w zakresie statyki (wytrzymałości) w odniesieniu do rozstawu konstrukcyjnych stropowych belek drewnianych w każdym przypadku wymagana jest weryfikacja na podstawie oceny technicznej ITB nr 01060/16/R112NZK lub indywidualna kalkulacja statyczna.
 - Szczegółowe wytyczne montażowe zawarto w pracy ITB 01060/21/R163NZP.
 - Podane rozwiązania są przykładowymi. W każdym przypadku wymagana jest indywidualna analiza w celu doboru najbardziej optymalnego rozwiązania.

ZUŻYCIE MATERIAŁÓW NA 1M² OGNIOCHRONNIE ZABEZPIECZONYCH STROPÓW DREWNIANYCH

Nazwa materiału	J.m.	Typ systemu Nida Strop D									
		G36/DPB1	G40/DPB1	G56/DPB1	G64/DPB1	G80/DPB1	G32/DPA2	G38/DPA2	G44/DPA2	G48/DPA2	
		Zużycie materiału na 1m ²									
Płyta Duripanel B1 16 mm	m ²	-	-	1,0	-	-	-	-	-	-	
Płyta Duripanel A2 16 mm	m ²	-	-	-	-	-	1,0	-	-	1,0	
Płyta Duripanel B1 24 mm	m ²	-	-	-	1,0	-	-	-	-	-	
Płyta Duripanel A2 22 mm	m ²	-	-	-	-	-	1,0	2,0	-	-	
Płyta Duripanel B1 36 mm	m ²	1,0	-	-	-	-	-	-	-	-	
Płyta Duripanel A2 32 mm	m ²	-	-	-	-	-	1,0	-	-	1,0	
Płyta Duripanel B1 40 mm	m ²	-	1,0	1,0	1,0	2,0	-	-	-	-	
Wkręty do płyt Duripanel	szt.	10 ⁶⁾	10 ⁶⁾	20 ⁶⁾	20 ⁶⁾	20 ⁶⁾	10 ⁶⁾	20 ⁶⁾	20 ⁶⁾	20 ⁶⁾	
Taśma uszczelniająca do izolacji akustycznej Nida	mb	1,7	1,7	1,7	1,7	1,7	1,7	1,7	1,7	1,7	
Materiał izolacyjny	m ²	1,0 ⁷⁾	1,0 ⁷⁾	1,0 ⁷⁾	1,0 ⁷⁾	1,0 ⁷⁾	1,0 ⁷⁾	1,0 ⁷⁾	1,0 ⁷⁾	1,0 ⁷⁾	

- 6) Opcjonalnie możliwość stosowania zszwynek stalowych ocynkowanych.
 - 7) Zastosowanie wg wymagań.
- Normy zużycia nie uwzględniają strat materiałowych.



nida Strop D



Klasa odporności ogniowej:
REI120



Wskaźnik wytyżenia α_m :
1,0-0,6



Wskaźnik przekroju b/h:
1,0



Ciężar 1m² zabudowy:
50,0-80,0 kg



Numer dokumentu związanego:
Klasyfikacja Ogniowa ITB

Klasyfikacja Ogniowa ITB:
ITB 01060/21/R163N2P

SYSTEMY:
**G40/DPB1/C; G44/DPB1/C; G64/DPB1/C;
 G38/DPA2/C; G40/DPA2/C; G56/DPA2/C**

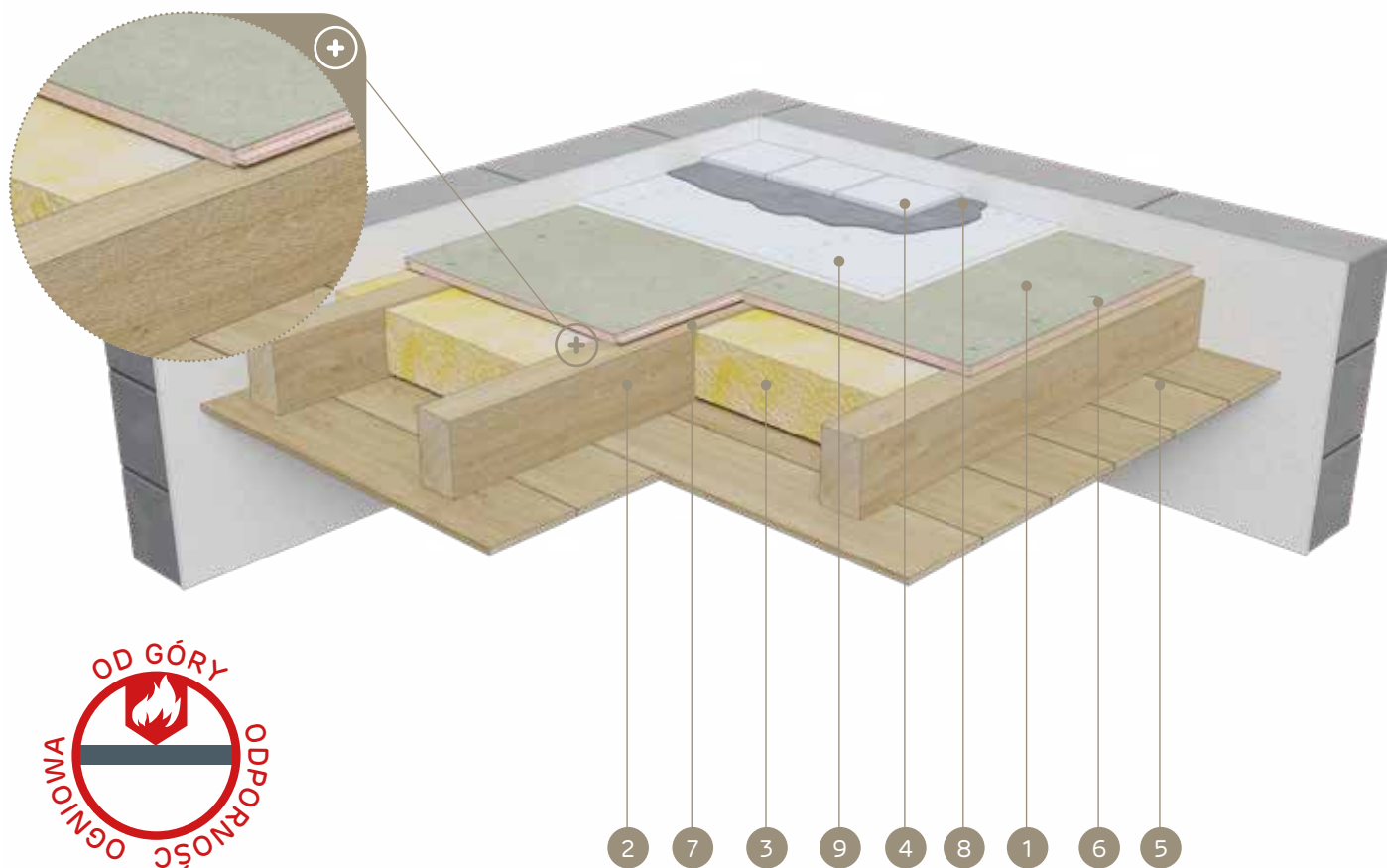

MATERIAŁY:

1. Płyta cementowo-wiórowa Duripanel
2. Drewniane belki stropowe
3. Materiał izolacyjny wełna mineralna
4. Wykończenie podłogi (okładzina ceramiczna lub parkiet)
5. Wykończenie sufitu (deski drewniane lub płyta gipsowo-kartonowa Nida)
6. Wkręty do płyt Duripanel lub zszywki stalowe
7. Taśma uszczelniająca do izolacji akustycznej Nida
8. Klej cementowy do okładzin ceramicznych
9. Płyta cementowa Cementex

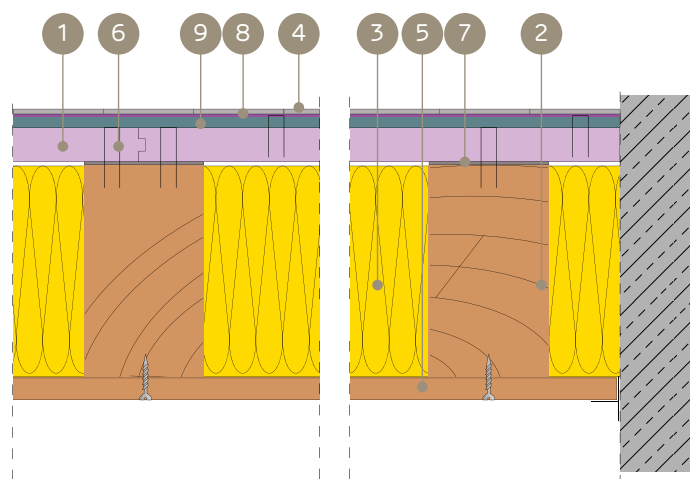

SYSTEM OGNIOWEGO ZABEZPIECZENIA STROPÓW DREWNIANYCH PRZY DZIAŁANIU OGNIA OD GÓRY (WYKOŃCZENIE POWIERZCHNI - OKŁADZINA CERAMICZNA, PARKIET)

PARAMETRY TECHNICZNE

Nazwa systemu Nida Strop D	Konstrukcja nośna stropu (belki drewniane)		Poszycie od góry - Płyta cementowo-wiórowa			Poszycie od góry - Płyta cementowo-wiórowa			Materiał izolacyjny		Parametry statyczne - warunkujące		Ciężar zabudowy ²⁾ [kg/m ²]	Klasa odporności ogniowej [min]	System specjalny
	szerokość - b [mm]	wysokość - h [mm]	Nazwa	Grubość [mm]	Gęstość [kg/m ³]	Nazwa	Grubość [mm]	Gęstość [kg/m ³]	Grubość [mm]	Gęstość min. [kg/m ³]	Wskaźnik wytyżenia [α_m]	Wskaźnik przekroju b/h			
G44/DPB1/C	50 ÷ 79	50 ÷ 79	Duripanel B1	2 x 22	1250,0	Cementex	8	1387,0	równa h - belki	50,0	1,0 ÷ 0,6	1,0	66,0	REI120	●
G40/DPA2/C	60 ÷ 79	60 ÷ 79	Duripanel A2	22 + 19 ¹⁾	1350,0	Cementex	8	1387,0	równa h - belki	50,0	1,0 ÷ 0,8	1,0	55,4	REI120	●
G40/DPB1/C	60 ÷ 79	60 ÷ 79	Duripanel B1	40	1250,0	Cementex	8	1387,0	równa h - belki	50,0	1,0 ÷ 0,6	1,0	50,0	REI120	●
G38/DPA2/C	60 ÷ 79	60 ÷ 79	Duripanel A2	28 + 10 ¹⁾	1350,0	Cementex	8	1387,0	równa h - belki	50,0	1,0 ÷ 0,8	1,0	51,3	REI120	●
G64/DPB1/C	≥ 100	≥ 100	Duripanel B1	40 + 24	1250,0	Cementex	8	1387,0	- ³⁾	- ³⁾	1,0 ÷ 0,6	1,0	80,0	REI120	●
G44/DPB1/C	≥ 100	≥ 100	Duripanel B1	2 x 22 ¹⁾	1250,0	Cementex	8	1387,0	- ³⁾	- ³⁾	1,0	1,0	55,0	REI120	●
G56/DPA2/C	≥ 100	≥ 100	Duripanel A2	2 x 28	1350,0	Cementex	8	1387,0	- ³⁾	- ³⁾	1,0 ÷ 0,6	1,0	75,6	REI120	●
G40/DPA2/C	≥ 100	≥ 100	Duripanel A2	22 + 19 ¹⁾	1350,0	Cementex	8	1387,0	- ³⁾	- ³⁾	1,0	1,0	55,4	REI120	●

¹⁾ Od spodu strop zabezpieczony płytą Nida Ogień Plus o grubości min 12,5 mm.

²⁾ Ciężar nie uwzględnia masy konstrukcji nośnej i materiału izolacyjnego stropu drewnianego.

³⁾ Zastosowanie opcjonalne - brak wymagań w zakresie spełnienia odporności ogniowej (możliwość zastosowania dowolnego materiału izolacyjnego).

- Mocowanie płyt cementowo-wiórowych Duripanel B1 i Duripanel A2 w układzie poprzecznym za pośrednictwem wkrętów do płyt wiórowych lub zszywek stalowych.
- Minimalne podparcie płyt cementowo-wiórowych na belce konstrukcji nośnej stropu drewnianego wynosi min. 30 mm licząc od krawędzi płyty.
- Podane minimalne grubości poszyci odnoszą się dla warunków odporności ogniowej. Pod względem wymagań w zakresie statyki (wytrzymałości) w odniesieniu do rozstawu konstrukcyjnych stropowych belek drewnianych w każdym przypadku wymagana jest weryfikacja na podstawie oceny technicznej ITB nr 01060/16/R112NZK lub indywidualna kalkulacja statyczna.
- Szczegółowe wytyczne montażowe zawarto w pracy ITB 01060/21/R163N2P.
- Podane rozwiązania są przykładowymi. W każdym przypadku wymagana jest indywidualna analiza w celu dobrania najbardziej optymalnego rozwiązania.

ZUŻYCIE MATERIAŁÓW NA 1M² OGNIOCHRONNIE ZABEZPIECZONYCH STROPÓW DREWNIANYCH

Nazwa materiału	J.m.	Typ systemu Nida Strop D					
		G40/DPB1/C	G44/DPB1/C	G64/DPB1/C	G38/DPA2/C	G40/DPA2/C	G56/DPA2/C
		Zużycie materiału na 1m ²					
Płyta Duripanel B1 22 mm	m ²	-	2,0	-	-	-	-
Płyta Duripanel A2 10 mm	m ²	-	-	-	1,0	-	-
Płyta Duripanel B1 24 mm	m ²	-	-	1,0	-	-	-
Płyta Duripanel A2 19 mm	m ²	-	-	-	-	1,0	-
Płyta Duripanel B1 40 mm	m ²	1,0	-	1,0	-	-	-
Płyta Duripanel A2 22 mm	m ²	-	-	-	-	1,0	-
Płyta Duripanel A2 28 mm	m ²	-	-	-	1,0	-	2,0
Płyta Cementex 8 mm	m ²	1,0	1,0	1,0	1,0	1,0	1,0
Wkręty do płyt Duripanel	szt.	10 ⁴⁾	20 ⁴⁾	20 ⁴⁾	20 ⁴⁾	20 ⁴⁾	20 ⁴⁾
Elementy mocujące - zszywki stalowe ocynkowane lub wkręty do płyt wiórowych	szt.	20	20	20	20	20	20
Taśma uszczelniająca do izolacji akustycznej Nida	mb	1,7	1,7	1,7	1,7	1,7	1,7
Materiał izolacyjny	m ²	1,0 ⁵⁾	1,0 ⁵⁾	1,0 ⁵⁾	1,0 ⁵⁾	1,0 ⁵⁾	1,0 ⁵⁾

⁴⁾ Opcjonalnie możliwość stosowania zszywek stalowych ocynkowanych.

⁵⁾ Zastosowanie wg wymagań.

Normy zużycia nie uwzględniają strat materiałowych.



nida Strop D



Klasa odporności ogniowej:
REI30



Wskaźnik wyteżenia α_m :
1,0-0,6



Wskaźnik przekroju b/h:
1,0-0,25



Ciężar 1m² zabudowy:
10,0-20,0kg



Numer dokumentu związanego:
Klasyfikacja Ogniowa ITB

Klasyfikacja Ogniowa ITB:
ITB 01060/21/R163N2P

SYSTEMY:
**D12,5/OGIEŃ+; D15/OGIEŃ+; D18/OGIEŃ+; D25/OGIEŃ+;
 D25/KOMPAKT**

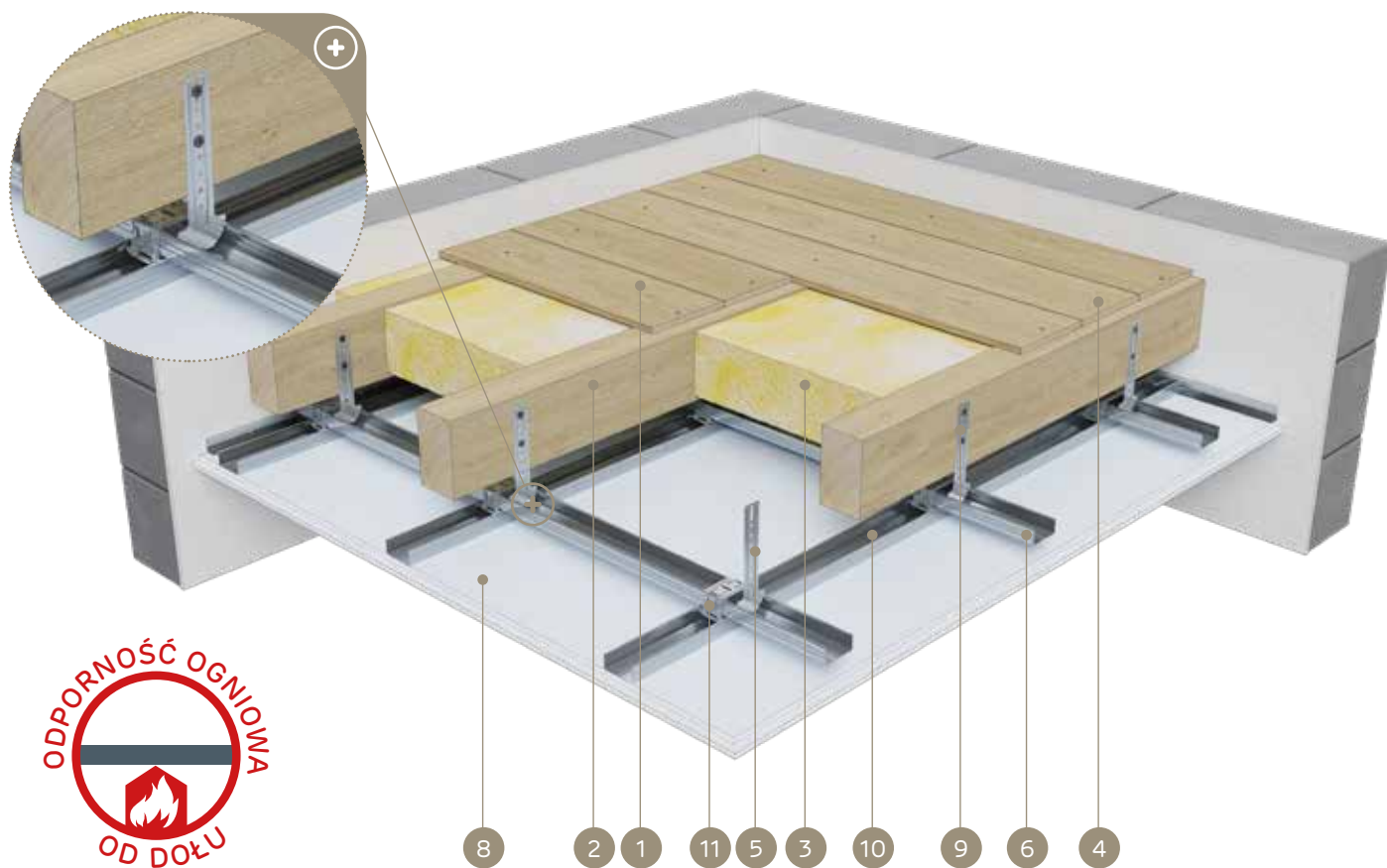

8 2 1 11 5 3 10 9 6 4

MATERIAŁY:

- Wykończenie stropu: deski lub płyty drewnopodobne
- Drewniane belki stropowe
- Materiał izolacyjny wełna mineralna
- Gwóźdź lub wkręt do drewna
- Wieszak do poddaszy Nida WP 60
- Profil górny główny Nida CD 60
- Błachowkręt Nida
- Płyta gipsowo-kartonowa Nida Ogień Plus lub Nida Ogień Kompakt
- Wkręt do drewna Nida
- Profil dolny nośny Nida CD 60
- Łącznik krzyżowy Nida LK 60

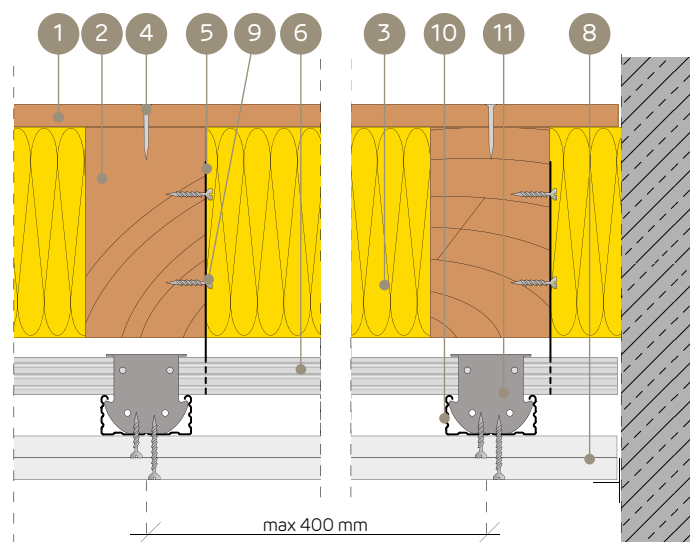

SYSTEM OGNIOWEGO ZABEZPIECZENIA STROPÓW DREWNIANYCH PRZY DZIAŁANIU OGIA OD DOŁU

PARAMETRY TECHNICZNE

Nazwa systemu Nida Strop D	Konstrukcja nośna stropu (belki drewniane)		Poszycie od dołu - Płyta gipsowo-kartonowa			Materiał izolacyjny		Parametry statyczne - warunkujące		Typ podkonstrukcji stalowej	Ciężar zabudowy ²⁾ [kg/m ²]	Klasa odporności ogniowej [min]	System specjalny
	szerokość - b	wysokość - h	Nazwa	Grubość	Gęstość	Grubość	Gęstość min.	Wskaźnik wyteżenia	Wskaźnik przekroju				
	[mm]	[mm]	Nida	[mm]	[kg/m ³]	[mm]	[kg/m ³]	α_m	b/h				
D15/Ogień+	40 ÷ 49	40 ÷ 49	Ogień Plus	15	800,0	równa h - belki	26,0	1,0	1,0 ÷ 0,25	dowolna	13,5	REI30	●
D12,5/Ogień+	≥ 50	≥ 50	Ogień Plus	12,5	800,0	równa h - belki	26,0	1,0	1,0 ÷ 0,25	dowolna	10,0	REI30	●
D12,5/Ogień+	≥ 40	≥ 40	Ogień Plus	12,5	800,0	równa h - belki	26,0	0,8 ÷ 0,6	1,0 ÷ 0,25	dowolna	10,0	REI30	●
D25/Ogień+	40 ÷ 49	40 ÷ 49	Ogień Plus	2x12,5 ¹⁾	800,0	- ³⁾	- ³⁾	1,0	1,0 ÷ 0,25	dowolna	20,0 ⁴⁾	REI30	●
D18/Ogień+	≥ 50	≥ 50	Ogień Plus	18	800,0	- ³⁾	- ³⁾	1,0	1,0 ÷ 0,25	dowolna	14,7	REI30	●
D18/Ogień+	≥ 40	≥ 40	Ogień Plus	18	800,0	- ³⁾	- ³⁾	0,8 ÷ 0,6	1,0 ÷ 0,25	dowolna	14,7	REI30	●

- ¹⁾ Opcjonalnie stosować układ jednowarstwowy z płyt Nida Ogień Kompakt typu DF 1x25 mm.
²⁾ Ciężar nie uwzględnia masy stalowej podkonstrukcji Nida, drewnianej konstrukcji nośnej i materiału izolacyjnego stropu drewnianego.
³⁾ Zastosowanie opcjonalne - brak wymagań w zakresie spełnienia odporności ogniowej (możliwość zastosowania dowolnego materiału izolacyjnego).
⁴⁾ W przypadku zastosowania układu jednowarstwowego 1x25 mm Nida Ogień Kompakt ciężar zabudowy wynosi 20,80 kg/m².
 • Mocowanie płyt gipsowo-kartonowych w układzie poprzecznym.
 • Szczegółowe wytyczne montażowe zawarto w pracy ITB 01060/21/R163N2P.
 • Podane rozwiązania są przykładowymi. W każdym przypadku wymagana jest indywidualna analiza w celu dobrania najbardziej optymalnego rozwiązania.

ZUŻYCIE MATERIAŁÓW NA 1M² OGNIOCHRONNIE ZABEZPIECZONYCH STROPÓW DREWNIANYCH

Nazwa materiału	J.m.	Typ systemu Nida Strop D				
		D12,5/Ogień+	D15/Ogień+	D18/Ogień+	D25/Ogień+	D25/Kompakt
		Zużycie materiału na 1m ²				
Płyta Nida Ogień Plus 12,5 mm	m ²	1,0	-	-	2,0	-
Płyta Nida Ogień Plus 15 mm	m ²	-	1,0	-	-	-
Płyta Nida Ogień Plus 18 mm	m ²	-	-	1,0	-	-
Płyta Nida Ogień Kompakt 25 mm	m ²	-	-	-	-	1,0
Profil Nida CD60	mb	3,5	3,5	3,5	3,5	3,5
Profil Nida UD27	mb	0,6	0,6	0,6	0,6	0,6
Wieszak do poddaszy Nida WP60	szt.	4,0	4,0	4,0	4,0	4,0
Łącznik wzdłużny Nida LW60	szt.	0,9	0,9	0,9	0,9	0,9
Łącznik krzyżowy Nida LK60	szt.	2,5	2,5	2,5	2,5	2,5
Wkręty do drewna 3,5x45 mm	szt.	8,0	8,0	8,0	8,0	8,0
Błachowkręty Nida 3,5x25 mm	szt.	18,0	18,0	-	6,0	-
Błachowkręty Nida 3,5x35 mm	szt.	-	-	18,0	18,0	18,0
Element kotwiący ⁵⁾	szt.	0,6	0,6	0,6	0,6	0,6
Taśma zbrojąca Nida	mb	1,4	1,4	1,4	1,4	1,4
Gips szpachlowy Nida Start	kg	0,3	0,3	0,3	0,3	0,3
Gips szpachlowy Nida Finish	kg	0,1	0,1	0,1	0,1	0,1
Materiał izolacyjny	m ²	1,0 ⁶⁾	1,0 ⁶⁾	1,0 ⁶⁾	1,0 ⁶⁾	1,0 ⁶⁾

- ⁵⁾ Typ elementu kotwiącego dobrać indywidualnie pod względem rodzaju konstrukcji ściany.
⁶⁾ Zastosowanie wg wymagań.
 Normy zużycia nie uwzględniają strat materiałowych.

nida Strop D



Klasa odporności ogniowej:
REI60



Wskaźnik wygięcia α_{rel} :
1,0-0,6



Wskaźnik przekroju b/h:
1,0-0,25



Ciężar 1m² zabudowy:
20,0-27,0 kg



Numer dokumentu związanego:
Klasyfikacja Ogniowa ITB

Klasyfikacja Ogniowa ITB:
ITB 01060/21/R163N3P

SYSTEMY:
D25/OGIEŃ+; D25/KOMPAKT; D30/OGIEŃ+

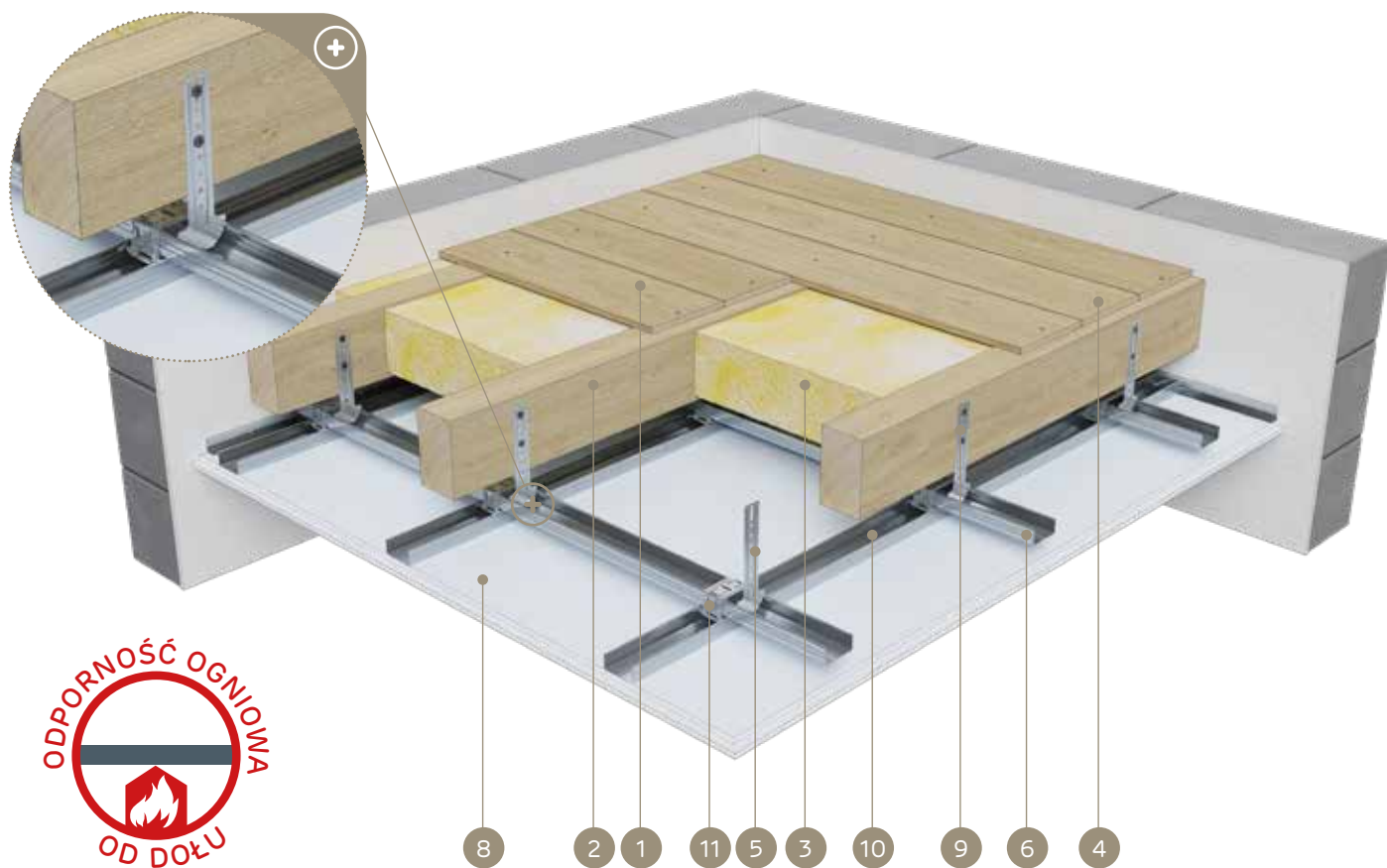

8 2 1 11 5 3 10 9 6 4

MATERIAŁY:

1. Wykończenie stropu: deski lub płyty drewnopodobne
2. Drewniane belki stropowe
3. Materiał izolacyjny wełna mineralna
4. Gwóźdź lub wkręt do drewna
5. Wieszak do poddaszy Nida WP 60
6. Profil górny główny Nida CD 60
7. Blachowkręt Nida
8. Płyta gipsowo-kartonowa Nida Ogień Plus lub Nida Ogień Kompakt
9. Wkręt do drewna Nida
10. Profil dolny nośny Nida CD 60
11. Łącznik krzyżowy Nida LK 60

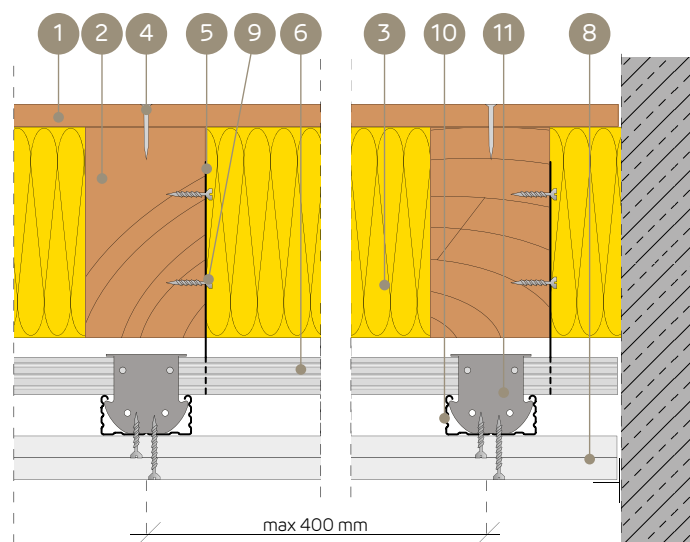

SYSTEM OGNIOWEGO ZABEZPIECZENIA STROPÓW DREWNIANYCH PRZY DZIAŁANIU OGIA OD DOŁU

PARAMETRY TECHNICZNE

Nazwa systemu Nida Strop D	Konstrukcja nośna stropu (belki drewniane)		Poszycie od dołu - Płyta gipsowo-kartonowa			Materiał izolacyjny		Parametry statyczne - warunkujące		Typ podkonstrukcji stalowej	Ciężar zabudowy ²⁾ [kg/m ²]	Klasa odporności ogniowej [min]	System specjalny
	szerokość - b	wysokość - h	Nazwa	Grubość	Gęstość	Grubość	Gęstość min.	Wskaźnik wygięcia	Wskaźnik przekroju				
	[mm]	[mm]	Nida	[mm]	[kg/m ³]	[mm]	[kg/m ³]	α_{rel}	b/h				
D30/Ogień+	40 ÷ 49	40 ÷ 49	Ogień Plus	2 x 15	800,0	równa h - belki	26,0	1,0	1,0	dowolna	27,0	REI60	●
D25/Ogień+	≥ 50	≥ 50	Ogień Plus	2 x 12,5 ¹⁾	800,0	równa h - belki	26,0	1,0	1,0 ÷ 0,25	dowolna	20,0 ⁴⁾	REI60	●
D25/Ogień+	≥ 40	≥ 40	Ogień Plus	2 x 12,5 ¹⁾	800,0	równa h - belki	26,0	0,8 ÷ 0,6	1,0 ÷ 0,25	dowolna	20,0 ⁴⁾	REI60	●
D30/Ogień+	≥ 40	≥ 40	Ogień Plus	2 x 15	800,0	- ³⁾	- ³⁾	1,0 ÷ 0,6	1,0 ÷ 0,25	dowolna	27,0	REI60	●

- ¹⁾ Opcjonalnie stosować układ jednowarstwowy z płytą Nida Ogień Kompakt typu DF 1x25 mm.
 - ²⁾ Ciężar nie uwzględnia masy stalowej podkonstrukcji Nida, drewnianej konstrukcji nośnej i materiału izolacyjnego stropu drewnianego.
 - ³⁾ Zastosowanie opcjonalne - brak wymagań w zakresie spełnienia odporności ogniowej (możliwość zastosowania dowolnego materiału izolacyjnego).
 - ⁴⁾ W przypadku zastosowania układu jednowarstwowego 1x25 mm Nida Ogień Kompakt ciężar zabudowy wynosi 20,80 kg/m².
- Mocowanie płyt gipsowo-kartonowych w układzie poprzecznym.
 - Szczegółowe wytyczne montażowe zawarto w pracy ITB 01060/21/R163N3P.
 - Podane rozwiązania są przykładowymi. W każdym przypadku wymagana jest indywidualna analiza w celu dobrania najbardziej optymalnego rozwiązania.

ZUŻYCIЕ MATERIAŁÓW NA 1M² OGNIOCHRONNIE ZABEZPIECZONYCH STROPÓW DREWNIANYCH

Nazwa materiału	J.m.	Typ systemu Nida Strop D		
		D25/Ogień+	D25/Kompakt	D30/Ogień+
		Zużycie materiału na 1m ²		
Płyta Nida Ogień Plus 12,5 mm	m ²	2,0	-	-
Płyta Nida Ogień Plus 15 mm	m ²	-	-	2,0
Płyta Nida Ogień Kompakt 25 mm	m ²	-	1,0	-
Profil Nida CD60	mb	3,5	3,5	3,5
Profil Nida UD27	mb	0,6	0,6	0,6
Wieszak do poddaszy Nida WP60	szt.	4,0	4,0	4,0
Łącznik wzdłużny Nida LW60	szt.	0,9	0,9	0,9
Łącznik krzyżowy Nida LK60	szt.	2,5	2,5	2,5
Wkręty do drewna 3,5x45 mm	szt.	8,0	8,0	8,0
Blachowkręty Nida 3,5x25 mm	szt.	6,0	-	6,0
Blachowkręty Nida 3,5x35 mm	szt.	18,0	18,0	-
Blachowkręty Nida 3,5x45 mm	szt.	-	-	18,0
Element kotwiący ⁵⁾	szt.	0,6	0,6	0,6
Taśma zbrojąca Nida	mb	1,4	1,4	1,4
Gips szpachlowy Nida Start	kg	0,3	0,3	0,3
Gips szpachlowy Nida Finish	kg	0,1	0,1	0,1
Materiał izolacyjny	m ²	1,0 ⁶⁾	1,0 ⁶⁾	1,0 ⁶⁾

- ⁵⁾ Typ elementu kotwiącego dobrać indywidualnie pod względem rodzaju konstrukcji ściany.
- ⁶⁾ Zastosowanie wg wymagań.

Normy zużycia nie uwzględniają strat materiałowych.

nida Strop D



Klasa odporności ogniowej:
REI90



Wskaźnik wytyżenia α_m :
1,0-0,6



Wskaźnik przekroju b/h:
1,0-0,25



Ciężar 1m² zabudowy:
27,0-40,0 kg



Numer dokumentu związanego:
Klasyfikacja Ogniowa ITB

Klasyfikacja Ogniowa ITB:
ITB 01060/21/R163N2P

SYSTEMY:
**D30/OGIEŃ+; D37,5/OGIEŃ+; D37,5/OGIEŃ+KOMPAKT;
 D40/KOMPAKT; D50/OGIEŃ+; D50/KOMPAKT**

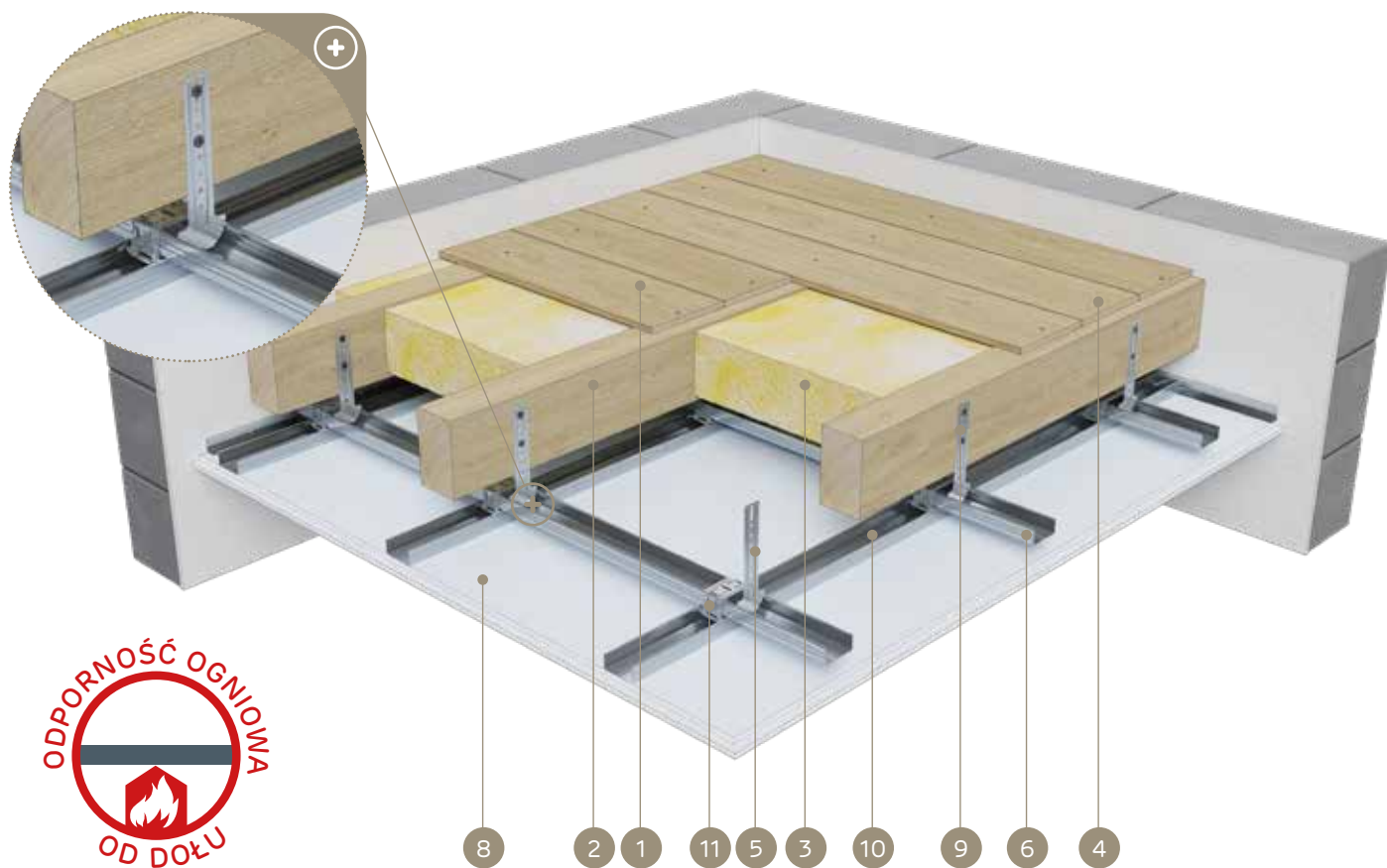

MATERIAŁY:

1. Wykończenie stropu: deski lub płyty drewnopodobne
2. Drewniane belki stropowe
3. Materiał izolacyjny wełna mineralna
4. Gwóźdź lub wkręt do drewna
5. Wieszak do poddaszy Nida WP 60
6. Profil górny główny Nida CD 60
7. Blachowkręt Nida
8. Płyta gipsowo-kartonowa Nida Ogień Plus lub Nida Ogień Kompakt
9. Wkręt do drewna Nida
10. Profil dolny nośny Nida CD 60
11. Łącznik krzyżowy Nida LK 60

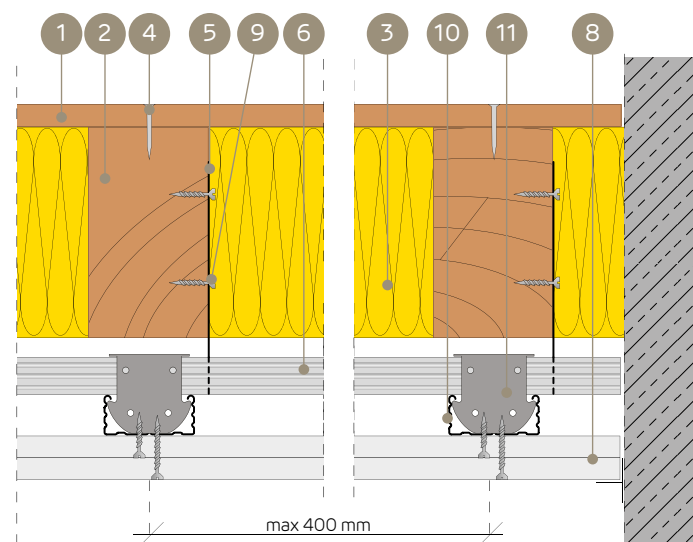

SYSTEM OGNIOWEGO ZABEZPIECZENIA STROPÓW DREWNIANYCH PRZY DZIAŁANIU OGNIU OD DOŁU

PARAMETRY TECHNICZNE

Nazwa systemu Nida Strop D	Konstrukcja nośna stropu (belki drewniane)		Poszycie od dołu - Płyta gipsowo-kartonowa			Materiał izolacyjny		Parametry statyczne - warunkujące		Typ podkonstrukcji stalowej	Ciężar zabudowy ⁵⁾ [kg/m ²]	Klasa odporności ogniowej [min]	System specjalny
	szerokość - b	wysokość - h	Nazwa	Grubość	Gęstość	Grubość	Gęstość min.	Wskaźnik wytyżenia	Wskaźnik przekroju				
	[mm]	[mm]	Nida	[mm]	[kg/m ³]	[mm]	[kg/m ³]	α_m	b/h				
D50/Ogień+	40 ÷ 49	40 ÷ 49	Ogień Plus	4 x 12,5 ¹⁾	800,0	równa h - belki	50,0	1,0 ÷ 0,6	1,0	dowolna	40,0 ⁵⁾	REI90	●
D37,5/Ogień+	≥ 50	≥ 50	Ogień Plus	3 x 12,5 ²⁾	800,0	równa h - belki	50,0	1,0 ÷ 0,6	1,0 ÷ 0,5	dowolna	30,0 ⁶⁾	REI90	●
D30/Ogień+	≥ 100	≥ 100	Ogień Plus	2 x 15	800,0	równa h - belki	50,0	1,0 ÷ 0,8	1,0	dowolna	27,0	REI90	●
D50/Ogień+	40 ÷ 79	40 ÷ 79	Ogień Plus	4 x 12,5 ¹⁾	800,0	- ⁴⁾	- ⁴⁾	1,0 ÷ 0,6	1,0 ÷ 0,25	dowolna	40,0	REI90	●
D40/Kompakt	≥ 100	≥ 100	Ogień Kompakt	2 x 20	800,0	- ⁴⁾	- ⁴⁾	1,0 ÷ 0,6	1,0 ÷ 0,25	dowolna	33,4	REI90	●
D40/Kompakt	≥ 80	≥ 80	Ogień Kompakt	2 x 20	800,0	- ⁴⁾	- ⁴⁾	0,8 ÷ 0,6	1,0 ÷ 0,25	dowolna	33,4	REI90	●

- ¹⁾ Opcjonalnie stosować układ dwuwarstwowy z płyt Nida Ogień Kompakt typu DF 2x25 mm.
- ²⁾ Opcjonalnie stosować układ dwuwarstwowy z płyt Nida Ogień Kompakt typu DF 1x25 mm + Nida Ogień Plus typu DF 1x12,5 mm.
- ³⁾ Ciężar nie uwzględnia masy stalowej podkonstrukcji Nida, drewnianej konstrukcji nośnej i materiału izolacyjnego stropu drewnianego.
- ⁴⁾ Zastosowanie opcjonalne - brak wymagań w zakresie spełnienia odporności ogniowej (możliwość zastosowania dowolnego materiału izolacyjnego).
- ⁵⁾ W przypadku zastosowania układu dwuwarstwowego 2x25 mm Nida Ogień Kompakt ciężar zabudowy wynosi 41,60 kg/m².
- ⁶⁾ W przypadku zastosowania układu dwuwarstwowego 1x25 mm Nida Ogień Kompakt + 1x12,5 mm Nida Ogień Plus ciężar zabudowy wynosi 30,80 kg/m².
- Mocowanie płyt gipsowo-kartonowych w układzie poprzecznym.
- Szczegółowe wytyczne montażowe zawarto w pracy ITB 01060/21/R163N2P.
- Podane rozwiązania są przykładowymi. W każdym przypadku wymagana jest indywidualna analiza w celu dobrania najbardziej optymalnego rozwiązania.

ZUŻYCIE MATERIAŁÓW NA 1M² OGNIUCHRONNIE ZABEZPIECZONYCH STROPÓW DREWNIANYCH

Nazwa materiału	J.m.	Typ systemu Nida Strop D					
		D30/Ogień+	D37,5/Ogień+	D37,5/Ogień+Kompakt	D40/Kompakt	D50/Ogień+	D50/Kompakt
		Zużycie materiału na 1m ²					
Płyta Nida Ogień Plus 12,5 mm	m ²	-	3,0	1,0	-	4,0	-
Płyta Nida Ogień Plus 15 mm	m ²	2,0	-	-	-	-	-
Płyta Nida Ogień Kompakt 20 mm	m ²	-	-	-	2,0	-	-
Płyta Nida Ogień Kompakt 25 mm	m ²	-	-	1,0	-	-	2,0
Profil Nida CD60	mb	3,5	3,5	3,5	3,5	3,5	3,5
Profil Nida UD27	mb	0,6	0,6	0,6	0,6	0,6	0,6
Wieszak do poddaszy Nida WP60	szt.	4,0	4,0	4,0	4,0	4,0	4,0
Łącznik wzdłużny Nida LW60	szt.	0,9	0,9	0,9	0,9	0,9	0,9
Łącznik krzyżowy Nida LK60	szt.	2,5	2,5	2,5	2,5	2,5	2,5
Wkręty do drewna 3,5x45 mm	szt.	8,0	8,0	8,0	8,0	8,0	8,0
Blachowkręty Nida 3,5x25 mm	szt.	6,0	6,0	6,0	-	6,0	-
Blachowkręty Nida 3,5x35 mm	szt.	-	6,0	-	6,0	6,0	-
Blachowkręty Nida 3,5x45 mm	szt.	18,0	-	-	-	-	6,0
Blachowkręty Nida 3,5x55 mm	szt.	-	18,0	18,0	18,0	6,0	-
Blachowkręty Nida 4,2x70 mm	szt.	-	-	-	-	18,0	18,0
Element kotwiący ⁷⁾	szt.	0,6	0,6	0,6	0,6	0,6	0,6
Taśma zbrojąca Nida	mb	1,4	1,4	1,4	1,4	1,4	1,4
Gips szpachlowy Nida Start	kg	0,3	0,3	0,3	0,3	0,3	0,3
Gips szpachlowy Nida Finish	kg	0,1	0,1	0,1	0,1	0,1	0,1
Materiał izolacyjny	m ²	1,0 ⁸⁾	1,0 ⁸⁾	1,0 ⁸⁾	1,0 ⁸⁾	1,0 ⁸⁾	1,0 ⁸⁾

- ⁷⁾ Typ elementu kotwiącego dobiera indywidualnie pod względem rodzaju konstrukcji ściany.
- ⁸⁾ Zastosowanie wg wymagań. Normy zużycia nie uwzględniają strat materiałowych.

nida Strop D



Klasa odporności ogniowej:
REI120



Wskaźnik wytyżenia α_m :
1,0-0,6



Wskaźnik przekroju b/h:
1,0-0,25



Ciężar 1m² zabudowy:
30,0-54,0kg



Numer dokumentu związanego:
Klasyfikacja Ogniowa ITB

Klasyfikacja Ogniowa ITB:
ITB 01060/21/R163N2P

SYSTEMY:
**D37,5/OGIEŃ+; D37,5/OGIEŃ+KOMPAKT; D50/OGIEŃ+;
 D50/KOMPAKT; D60/OGIEŃ+; D60/KOMPAKT**

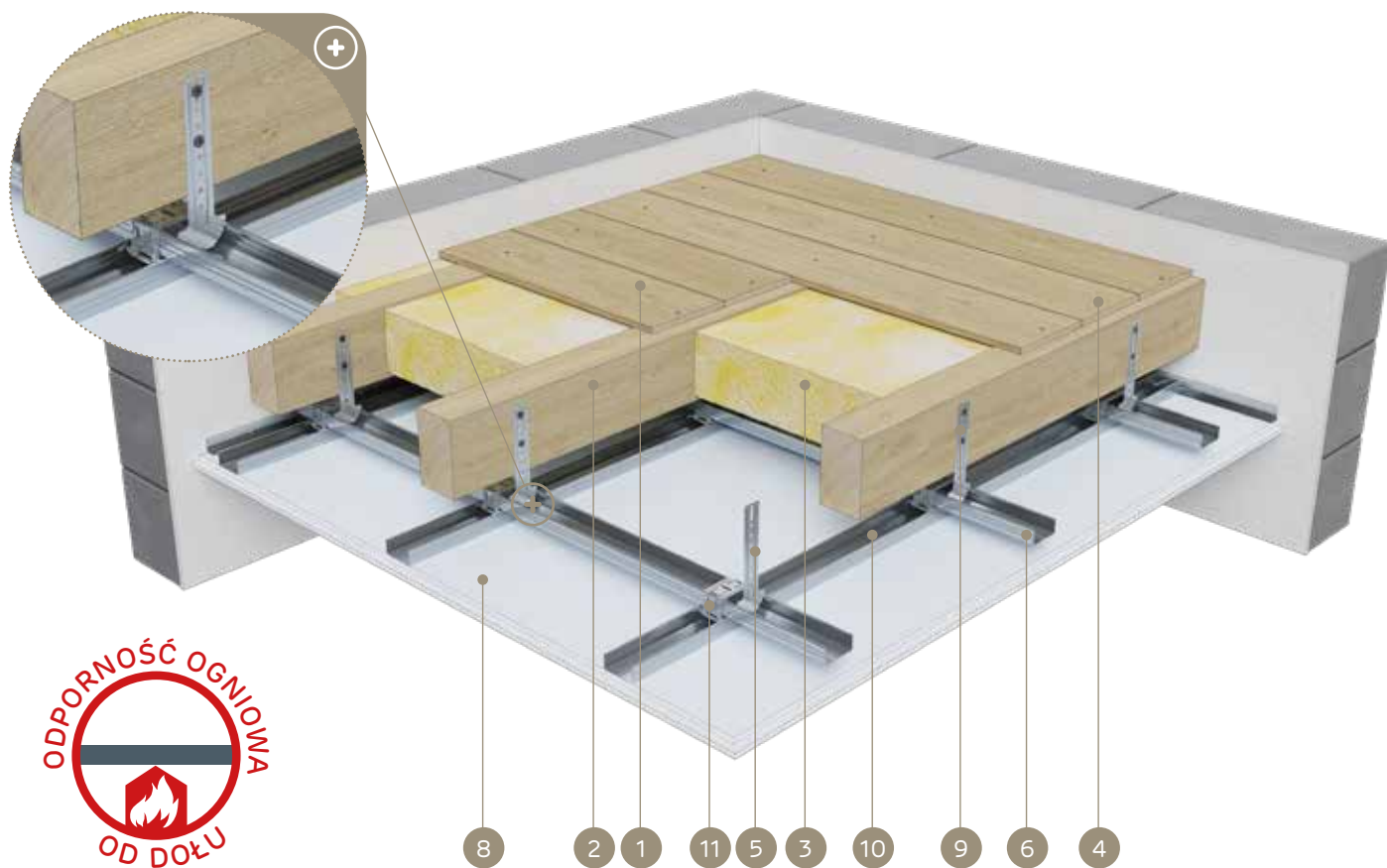

MATERIAŁY:

- Wykończenie stropu: deski lub płyty drewnopodobne
- Drewniane belki stropowe
- Materiał izolacyjny wełna mineralna
- Gwóźdź lub wkręt do drewna
- Wieszak do poddaszy Nida WP 60
- Profil górny główny Nida CD 60
- Błachowkręt Nida
- Płyta gipsowo-kartonowa Nida Ogień Plus lub Nida Ogień Kompakt
- Wkręt do drewna Nida
- Profil dolny nośny Nida CD 60
- Łącznik krzyżowy Nida LK 60

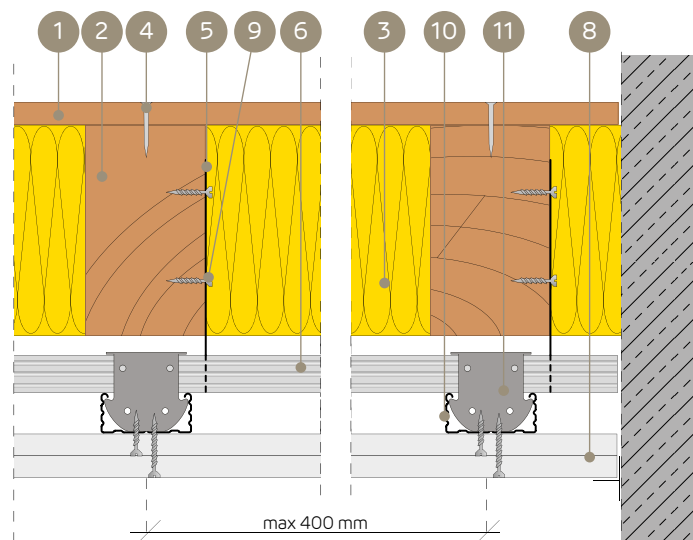

SYSTEM OGNIOWEGO ZABEZPIECZENIA STROPÓW DREWNIANYCH PRZY DZIAŁANIU OGIA OD DOŁU

PARAMETRY TECHNICZNE

Nazwa systemu Nida Strop D	Konstrukcja nośna stropu (belki drewniane)		Poszycie od dołu - Płyta gipsowo-kartonowa			Materiał izolacyjny		Parametry statyczne - warunkujące		Typ podkonstrukcji stalowej	Ciężar zabudowy ⁴⁾ [kg/m ²]	Klasa odporności ogniowej [min]	System specjalny
	szerokość - b [mm]	wysokość - h [mm]	Nazwa	Grubość [mm]	Gęstość [kg/m ³]	Grubość [mm]	Gęstość min. [kg/m ³]	Wskaźnik wytyżenia α_m	Wskaźnik przekroju b/h				
			Nida										
D60/Ogień+	40 ÷ 49	40 ÷ 49	Ogień Plus	4 x 15 ¹⁾	800,0	równa h - belki	50,0	1,0	1,0	dowolna	54,0 ⁶⁾	REI120	●
D50/Ogień+	50 ÷ 119	50 ÷ 119	Ogień Plus	4 x 12,5 ²⁾	800,0	równa h - belki	50,0	1,0	1,0	dowolna	40,0 ⁷⁾	REI120	●
D37,5/Ogień+	≥ 120	≥ 120	Ogień Plus	3 x 12,5 ³⁾	800,0	równa h - belki	50,0	1,0	1,0 ÷ 0,5	dowolna	30,0 ⁸⁾	REI120	●
D60/Ogień+	40 ÷ 79	40 ÷ 79	Ogień Plus	4 x 15 ¹⁾	800,0	- ⁵⁾	- ⁵⁾	1,0 ÷ 0,6	1,0 ÷ 0,25	dowolna	54,0 ⁶⁾	REI120	●
D50/Ogień+	≥ 100	≥ 100	Ogień Plus	4 x 12,5 ²⁾	800,0	- ⁵⁾	- ⁵⁾	1,0 ÷ 0,6	1,0 ÷ 0,25	dowolna	40,0 ⁷⁾	REI120	●

- Opcjonalnie stosować układ trójwarstwowy z płyt Nida Ogień Kompakt typu DF 3x20 mm.
 - Opcjonalnie stosować układ dwuwarstwowy z płyt Nida Ogień Kompakt typu DF 2x25 mm.
 - Opcjonalnie stosować układ dwuwarstwowy z płyt Nida Ogień Kompakt typu DF 1x25 mm + Nida Ogień Plus typu DF 1x12,5 mm.
 - Ciężar nie uwzględnia masy stalowej podkonstrukcji Nida, drewnianej konstrukcji nośnej i materiału izolacyjnego stropu drewnianego.
 - Zastosowanie opcjonalne - brak wymagań w zakresie spełnienia odporności ogniowej (możliwość zastosowania dowolnego materiału izolacyjnego).
 - W przypadku zastosowania układu trójwarstwowego 3x20 mm Nida Ogień Kompakt ciężar zabudowy wynosi 50,10 kg/m².
 - W przypadku zastosowania układu dwuwarstwowego 2x25 mm Nida Ogień Kompakt ciężar zabudowy wynosi 41,60 kg/m².
 - W przypadku zastosowania układu dwuwarstwowego 1x25 mm Nida Ogień Kompakt + 1x12,5 mm Nida Ogień Plus ciężar zabudowy wynosi 30,80 kg/m².
- Mocowanie płyt gipsowo-kartonowych w układzie poprzecznym.
 - Szczegółowe wytyczne montażowe zawarto w pracy ITB 01060/21/R163N2P.
 - Podane rozwiązania są przykładowymi. W każdym przypadku wymagana jest indywidualna analiza w celu dobrania najbardziej optymalnego rozwiązania.

ZUŻYCIE MATERIAŁÓW NA 1M² OGNIUCHRONNIE ZABEZPIECZONYCH STROPÓW DREWNIANYCH

Nazwa materiału	J.m.	Typ systemu Nida Strop D					
		D37,5/Ogień+	D37,5/Ogień+Kompakt	D50/Ogień+	D50/Kompakt	D60/Ogień+	D60/Kompakt
		Zużycie materiału na 1m ²					
Płyta Nida Ogień Plus 12,5 mm	m ²	3,0	1,0	4,0	-	-	-
Płyta Nida Ogień Plus 15 mm	m ²	-	-	-	-	4,0	-
Płyta Nida Ogień Kompakt 20 mm	m ²	-	-	-	-	-	3,0
Płyta Nida Ogień Kompakt 25 mm	m ²	-	1,0	-	2,0	-	-
Profil Nida CD60	mb	3,5	3,5	3,5	3,5	3,5	3,5
Profil Nida UD27	mb	0,6	0,6	0,6	0,6	0,6	0,6
Wieszak do poddaszy Nida WP60	szt.	4,0	4,0	4,0	4,0	4,0	4,0
Łącznik wzdłużny Nida LW60	szt.	0,9	0,9	0,9	0,9	0,9	0,9
Łącznik krzyżowy Nida LK60	szt.	2,5	2,5	2,5	2,5	2,5	2,5
Wkręty do drewna 3,5x45 mm	szt.	8,0	8,0	8,0	8,0	8,0	8,0
Błachowkręty Nida 3,5x25 mm	szt.	6,0	6,0	6,0	-	6,0	-
Błachowkręty Nida 3,5x35 mm	szt.	6,0	-	6,0	-	-	6,0
Błachowkręty Nida 3,5x45 mm	szt.	-	-	-	6,0	6,0	-
Błachowkręty Nida 3,5x55 mm	szt.	18,0	18,0	6,0	-	6,0	6,0
Błachowkręty Nida 4,2x70 mm	szt.	-	-	18,0	18,0	18,0	18,0
Element kotwiący ⁹⁾	szt.	0,6	0,6	0,6	0,6	0,6	0,6
Taśma zbrojąca Nida	mb	1,4	1,4	1,4	1,4	1,4	1,4
Gips szpachlowy Nida Start	kg	0,3	0,3	0,3	0,3	0,3	0,3
Gips szpachlowy Nida Finish	kg	0,1	0,1	0,1	0,1	0,1	0,1
Materiał izolacyjny	m ²	1,0 ¹⁰⁾	1,0 ¹⁰⁾	1,0 ¹⁰⁾	1,0 ¹⁰⁾	1,0 ¹⁰⁾	1,0 ¹⁰⁾

- Typ elementu kotwiącego dobierać indywidualnie pod względem rodzaju konstrukcji ściany.
 - Zastosowanie wg wymagań.
- Normy zużycia nie uwzględniają strat materiałowych.

nida Strop D



Klasa odporności ogniowej:
REI30



Wskaźnik wytrzymałości α_m :
1,0-0,6



Wskaźnik przekroju b/h:
1,0-0,25



Ciężar 1m² zabudowy:
36,0-49,7 kg



Numer dokumentu związanego:
Klasyfikacja Ogniowa ITB

Klasyfikacja Ogniowa ITB:
ITB 01060/21/R163NZP

SYSTEMY:

**G18/DPB1-D15/OGIEŃ+; G19/DPA2-D15/OGIEŃ+; G20/DPB1-D25/OGIEŃ+;
 G20/DPB1-D25/KOMPAKT; G22/DPA2-D25/OGIEŃ+; G22/DPA2-D25/KOMPAKT;
 G18/DPB1-D18/OGIEŃ+; G19/DPA2-D18/OGIEŃ+**

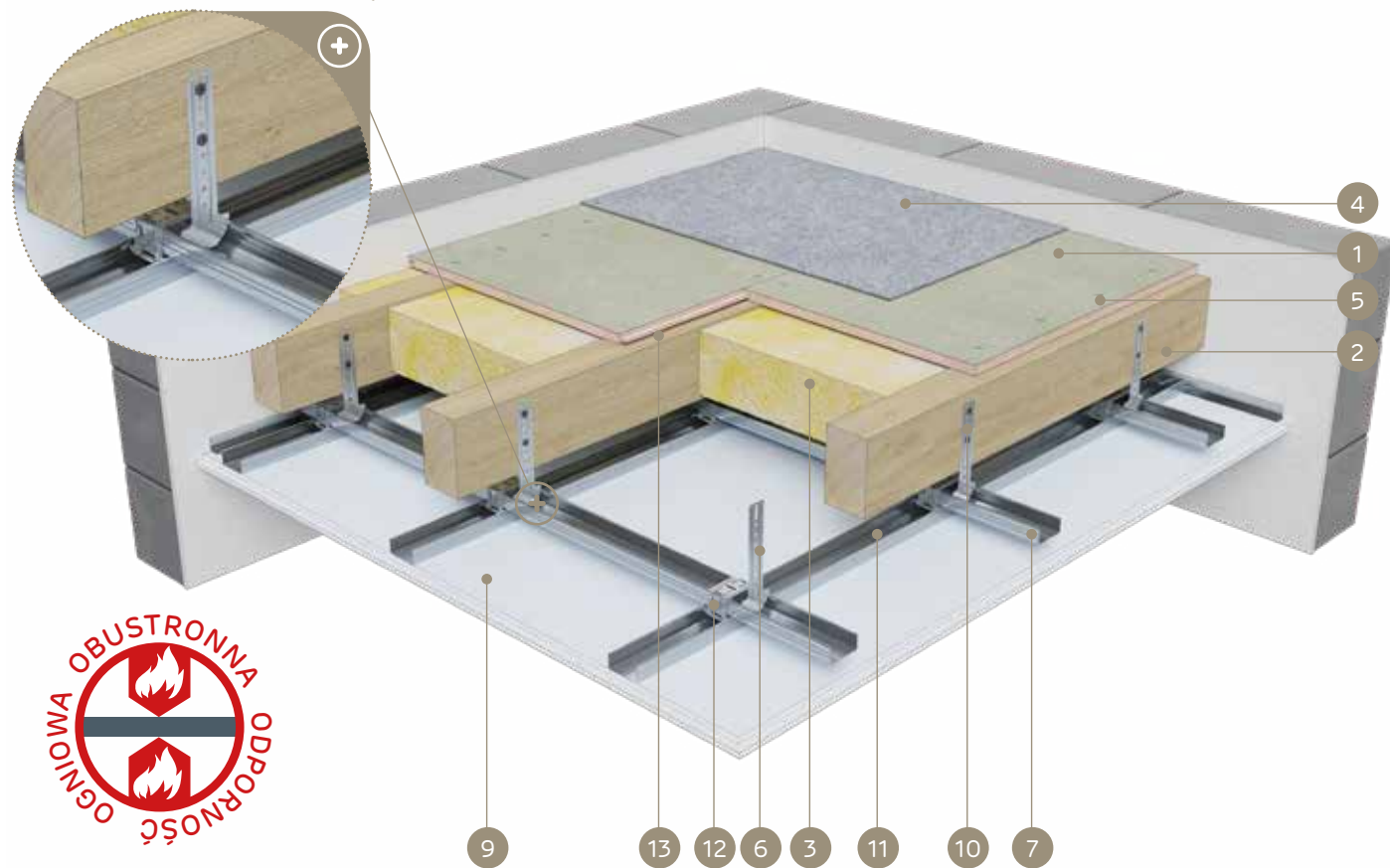

MATERIAŁY:

1. Płyta cementowo-wiórowa Duripanel
2. Drewniane belki stropowe
3. Materiał izolacyjny wełna mineralna
4. Wykończenie podłogi (wykładzina dywanowa lub podłoga pływająca)
5. Wkręty do płyt Duripanel lub zszywki stalowe
6. Wieszak do poddaszy Nida WP 60
7. Profil górny główny Nida CD 60
8. Blachowkręt Nida
9. Płyta gipsowo-kartonowa Nida Ogień Plus lub Nida Ogień Kompakt
10. Wkręt do drewna Nida
11. Profil dolny nośny Nida CD 60
12. Łącznik krzyżowy Nida LK 60
13. Taśma uszczelniająca do izolacji akustycznej Nida

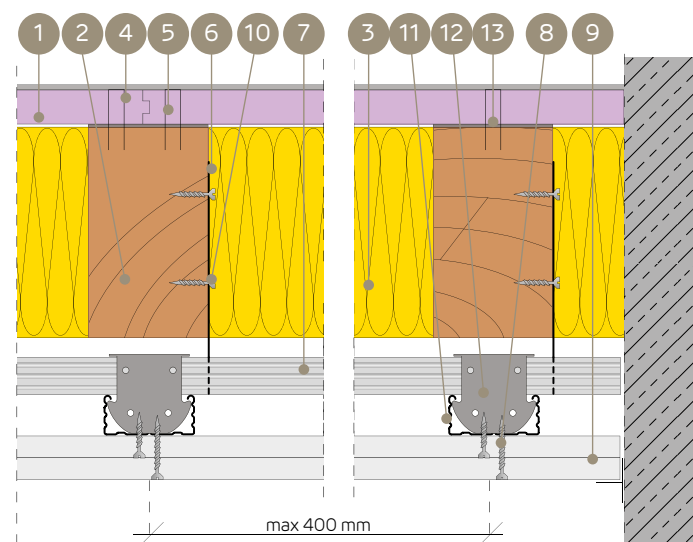

SYSTEM OGNIOWEGO ZABEZPIECZENIA STROPÓW DREWNIANYCH PRZY DZIAŁANIU OGIA OBUSTRONNIE (WYKOŃCZENIE POWIERZCHNI - WYKŁADZINA, PODŁOGA PŁYWAJĄCA)

PARAMETRY TECHNICZNE

Nazwa systemu Nida Strop D	Konstrukcja nośna stropu (belki drewniane)		Poszycie od góry - Płyta cementowo-wiórowa			Poszycie od dołu - Płyta gipsowo-kartonowa			Materiał izolacyjny		Parametry statyczne - warunkujące		Ciężar zabudowy ²⁾ [kg/m ²]	Klasa odporności ogniowej	System specjalny
	szerokość - b [mm]	wysokość - h [mm]	Nazwa	Grubość [mm]	Gęstość [kg/m ³]	Nazwa	Grubość [mm]	Gęstość [kg/m ³]	Grubość [mm]	Gęstość min. [kg/m ³]	Wskaźnik wytrzymałości α_m	Wskaźnik przekroju b/h			
G18/DPB1-D15/Ogień+	≥ 40	≥ 40	Duripanel B1	18	1250,0	Ogień Plus	15	800,0	równa h - belki	26,0	1,0 + 0,6	1,0 + 0,25	36,0	REI30	●
G19/DPA2-D15/Ogień+	≥ 40	≥ 40	Duripanel A2	19	1350,0	Ogień Plus	15	800,0	równa h - belki	26,0	1,0 + 0,6	1,0 + 0,25	39,2	REI30	●
G20/DPB1-D25/Ogień+	≥ 40	≥ 40	Duripanel B1	20	1250,0	Ogień Plus	2 x 12,5 ¹⁾	800,0	- ³⁾	- ³⁾	1,0 + 0,6	1,0 + 0,25	45,0	REI30	●
G22/DPA2-D25/Ogień+	≥ 40	≥ 40	Duripanel A2	22	1350,0	Ogień Plus	2 x 12,5 ¹⁾	800,0	- ³⁾	- ³⁾	1,0 + 0,6	1,0 + 0,25	49,7	REI30	●
G18/DPB1-D18/Ogień+	≥ 50	≥ 50	Duripanel B1	18	1250,0	Ogień Plus	18	800,0	- ³⁾	- ³⁾	1,0 + 0,6	1,0 + 0,25	37,2	REI30	●
G19/DPA2-D18/Ogień+	≥ 50	≥ 50	Duripanel A2	19	1350,0	Ogień Plus	18	800,0	- ³⁾	- ³⁾	1,0 + 0,6	1,0 + 0,25	40,4	REI30	●

¹⁾ Opcjonalnie stosować układ jednowarstwowy z płytą Nida Ogień Kompakt typu DF 1x25 mm (może to spowodować zwiększenie ciężaru okładziny dolnej).

²⁾ Ciężar nie uwzględnia masy konstrukcji nośnej i materiału izolacyjnego stropu drewnianego.

³⁾ Zastosowanie opcjonalne - brak wymagań w zakresie spełnienia odporności ogniowej (możliwość zastosowania dowolnego materiału izolacyjnego).

• Mocowanie płyt cementowo-wiórowych Duripanel B1 i Duripanel A2 w układzie poprzecznym za pośrednictwem wkrętów do płyt wiórowych lub zszywek stalowych.

• Mocowanie płyt gipsowo-kartonowych Nida w układzie poprzecznym.

• Minimalne podparcie płyt cementowo-wiórowych na belce konstrukcji nośnej stropu drewnianego wynosi min. 30 mm licząc od krawędzi płyty.

• Podane minimalne grubości poszycia górnego odnoszą się do warunków odporności ogniowej. Pod względem wymagań w zakresie statyki (wytrzymałości) w odniesieniu do rozstawu konstrukcyjnych stropowych belek drewnianych w każdym przypadku wymagana jest weryfikacja na podstawie oceny technicznej ITB nr 01060/16/R112NZK lub indywidualna kalkulacja statyczna.

• Szczegółowe wytyczne montażowe zawarto w pracy ITB 01060/21/R163NZP.

• Podane rozwiązania są przykładowymi. W każdym przypadku wymagana jest indywidualna analiza w celu dobrania najbardziej optymalnego rozwiązania.

ZUŻYCIE MATERIAŁÓW NA 1M² OGNIOPRONNE ZABEZPIECZONYCH STROPÓW DREWNIANYCH

Nazwa materiału	J.m.	Typ systemu Nida Strop D								
		G18/DPB1-D15/Ogień+	G19/DPA2-D15/Ogień+	G20/DPB1-D25/Ogień+	G20/DPB1-D25/Kompakt	G22/DPA2-D25/Ogień+	G22/DPA2-D25/Kompakt	G18/DPB1-D18/Ogień+	G19/DPA2-D18/Ogień+	
		Zużycie materiału na 1m ²								
Płyta Duripanel B1 18 mm	m ²	1,0	-	-	-	-	-	1,0	-	
Płyta Duripanel A2 19 mm	m ²	-	1,0	-	-	-	-	-	1,0	
Płyta Duripanel B1 20 mm	m ²	-	-	1,0	1,0	-	-	-	-	
Płyta Duripanel A2 22 mm	m ²	-	-	-	-	1,0	1,0	-	-	
Płyta Nida Ogień Plus 12,5 mm	m ²	-	-	2,0	-	2,0	-	-	-	
Płyta Nida Ogień Plus 15 mm	m ²	1,0	1,0	-	-	-	-	-	-	
Płyta Nida Ogień Plus 18 mm	m ²	-	-	-	-	-	-	1,0	1,0	
Płyta Nida Ogień Kompakt 25 mm	m ²	-	-	-	1,0	-	1,0	-	-	
Profil Nida CD60	mb	3,5	3,5	3,5	3,5	3,5	3,5	3,5	3,5	
Profil Nida UD27	mb	0,6	0,6	0,6	0,6	0,6	0,6	0,6	0,6	
Wieszak do poddaszy Nida WP60	szt.	4,0	4,0	4,0	4,0	4,0	4,0	4,0	4,0	
Łącznik wzdłużny Nida LW60	szt.	0,9	0,9	0,9	0,9	0,9	0,9	0,9	0,9	
Łącznik krzyżowy Nida LK60	szt.	2,5	2,5	2,5	2,5	2,5	2,5	2,5	2,5	
Wkręty do drewna 3,5x45 mm	szt.	8,0	8,0	8,0	8,0	8,0	8,0	8,0	8,0	
Blachowkręty Nida 3,5x25 mm	szt.	18,0	18,0	6,0	6,0	6,0	-	-	-	
Blachowkręty Nida 3,5x35 mm	szt.	-	-	18,0	-	18,0	18,0	18,0	18,0	
Element kotwiący ⁵⁾	szt.	0,6	0,6	0,6	0,6	0,6	0,6	0,6	0,6	
Wkręty do płyt Duripanel	szt.	10 ⁴⁾	10 ⁴⁾	10 ⁴⁾	10 ⁴⁾	10 ⁴⁾	10 ⁴⁾	10 ⁴⁾	10 ⁴⁾	
Taśma zbrojąca Nida	mb	1,4	1,4	1,4	1,4	1,4	1,4	1,4	1,4	
Gips szpachlowy Nida Start	kg	0,3	0,3	0,6	0,3	0,6	0,3	0,3	0,3	
Gips szpachlowy Nida Finish	kg	0,1	0,1	0,1	0,1	0,1	0,1	0,1	0,1	
Taśma uszczelniająca do izolacji akustycznej Nida	mb	1,7	1,7	1,7	1,7	1,7	1,7	1,7	1,7	
Materiał izolacyjny	m ²	1,0 ⁶⁾	1,0 ⁶⁾	1,0 ⁶⁾	1,0 ⁶⁾	1,0 ⁶⁾	1,0 ⁶⁾	1,0 ⁶⁾	1,0 ⁶⁾	

⁴⁾ Opcjonalnie możliwość stosowania zszywek stalowych ocynkowanych.

⁵⁾ Typ elementu kotwiącego dobierać indywidualnie pod względem rodzaju konstrukcji ściany.

⁶⁾ Zastosowanie wg wymagań.

Normy zużycia nie uwzględniają strat materiałowych.



nida Strop D



Klasa odporności ogniowej:
REI30



Wskaźnik wygięcia α_{rel} :
1,0-0,6



Wskaźnik przekroju b/h:
1,0-0,25



Ciężar 1m² zabudowy:
53,5-56,7 kg



Numer dokumentu związanego:
Klasyfikacja Ogniowa ITB

Klasyfikacja Ogniowa ITB:
ITB 01060/21/R163N3P

SYSTEMY:

**G18/DPB1/C-D25/OGIEŃ+; G18/DPB1/C-D25/KOMPAKT;
 G19/DPA2/C-D25/OGIEŃ+; G19/DPA2/C-D25/KOMPAKT**

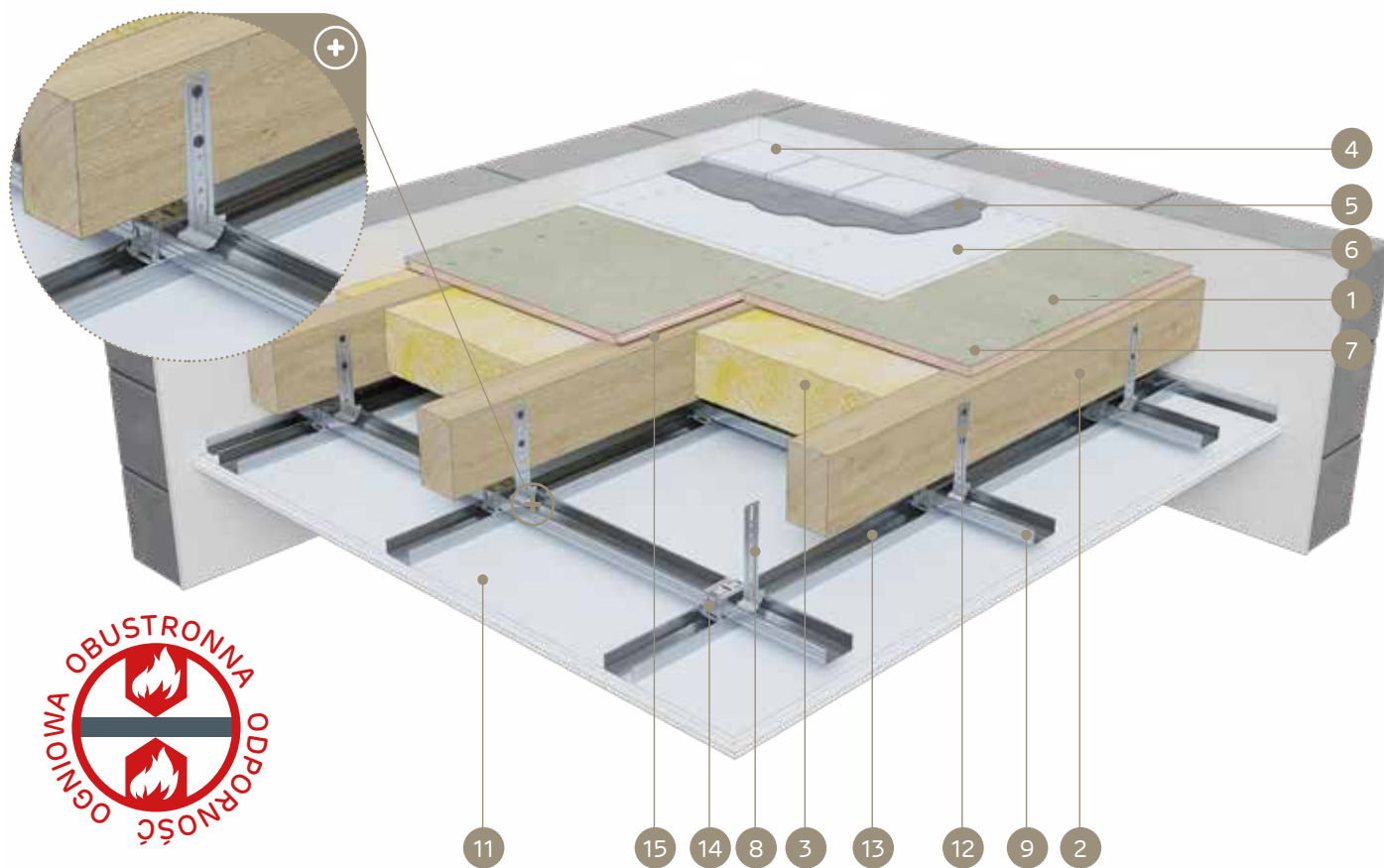

MATERIAŁY:

1. Płyta cementowo-wiórowa Duripanel
2. Drewniane belki stropowe
3. Materiał izolacyjny wełna mineralna
4. Wykończenie podłogi (okładzina ceramiczna lub parkiet)
5. Klej cementowy do okładzin ceramicznych
6. Płyta cementowa Cementex
7. Wkręty do płyt Duripanel lub zszywki stalowe
8. Wieszak do poddaszy Nida WP60
9. Profil górny główny Nida CD 60
10. Blachowkręt Nida
11. Płyta gipsowo-kartonowa Nida Ogień Plus lub Nida Ogień Kompakt
12. Wkręt do drewna Nida
13. Profil dolny nośny Nida CD 60
14. Łącznik krzyżowy Nida LK 60
15. Taśma uszczelniająca do izolacji akustycznej Nida

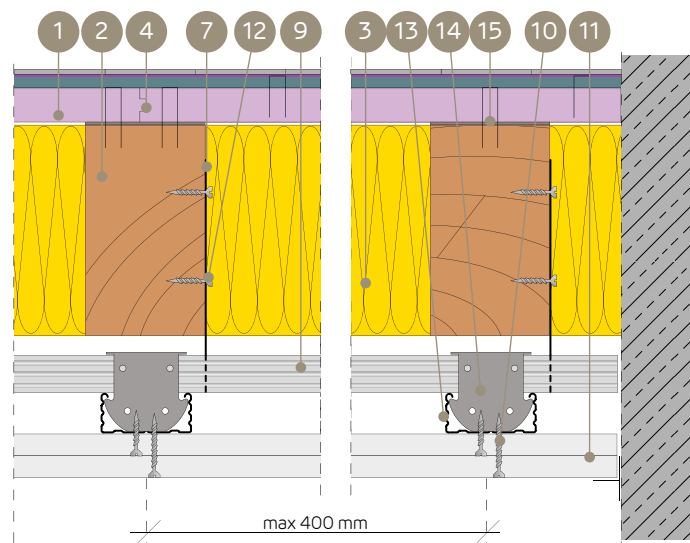

SYSTEM OGNIOWEGO ZABEZPIECZENIA STROPÓW DREWNIANYCH PRZY DZIAŁANIU OGIA OBUSTRONNIE (WYKOŃCZENIE POWIERZCHNI - OKŁADZINA CERAMICZNA, PARKIET)

PARAMETRY TECHNICZNE

Nazwa systemu Nida Strop D	Konstrukcja nośna stropu (belki drewniane)		Poszycie od góry - Płyta cementowo-wiórowa			Poszycie od góry - Płyta cementowa (warstwa szczepna)			Poszycie od dołu - Płyta gipsowo-kartonowa			Materiał izolacyjny		Parametry statyczne - warunkujące		Ciężar zabudowy ²⁾ [kg/m ²]	Klasa odporności ogniowej	System specjalny
	szerokość [mm]	wysokość [mm]	Nazwa	Grubość [mm]	Gęstość [kg/m ³]	Nazwa	Grubość [mm]	Gęstość [kg/m ³]	Nazwa	Grubość [mm]	Gęstość [kg/m ³]	Grubość [mm]	Gęstość [kg/m ³]	Wskaźnik wygięcia α_{rel}	Wskaźnik przekroju b/h			
G18/DPB1/C-D12/Ogień+	≥ 40	≥ 40	Duripanel B1	18	1387,0	Cementex	8	1387,0	Ogień Plus 2 x 12,5 ¹⁾	800,0	- ³⁾	- ³⁾	1,0 ÷ 0,6	1,0 ÷ 0,25	53,5	REI30	●	
G19/DPA2/C-D25/Ogień+	≥ 40	≥ 40	Duripanel A2	19	1387,0	Cementex	8	1387,0	Ogień Plus 2 x 12,5 ¹⁾	800,0	- ³⁾	- ³⁾	1,0 ÷ 0,6	1,0 ÷ 0,25	56,7	REI30	●	

¹⁾ Opcjonalnie stosować układ jednowarstwowy z płytą Nida Ogień Kompakt typu DF 1x25 mm (może to spowodować zwiększenie ciężaru okładziny dolnej).

²⁾ Ciężar nie uwzględnia masy konstrukcji nośnej i materiału izolacyjnego stropu drewnianego.

³⁾ Zastosowanie opcjonalne - brak wymagań w zakresie spełnienia odporności ogniowej (możliwość zastosowania dowolnego materiału izolacyjnego).

- Mocowanie płyt cementowo-wiórowych Duripanel B1 i Duripanel A2 w układzie poprzecznym za pośrednictwem wkrętów do płyt wiórowych lub zszywek stalowych.
- Mocowanie płyt gipsowo-kartonowych Nida w układzie poprzecznym.
- Minimalne podparcie płyt cementowo-wiórowych na belce konstrukcji nośnej stropu drewnianego wynosi min. 30 mm licząc od krawędzi płyty.
- Podane minimalne grubości poszycia górnego odnoszą się dla warunków odporności ogniowej. Pod względem wymagań w zakresie statyki (wytrzymałości) w odniesieniu do rozstawu konstrukcyjnych stropowych belek drewnianych w każdym przypadku wymagana jest weryfikacja na podstawie oceny technicznej ITB nr 01060/16/R112NZK lub indywidualna kalkulacja statyczna
- Szczegółowe wytyczne montażowe zawarto w pracy ITB 01060/21/R163N3P.
- Podane rozwiązania są przykładowymi. W każdym przypadku wymagana jest indywidualna analiza w celu dobrania najbardziej optymalnego rozwiązania.

ZUŻYCIE MATERIAŁÓW NA 1M² OGNIUCHRONNIE ZABEZPIECZONYCH STROPÓW DREWNIANYCH

Nazwa materiału	J.m.	Typ systemu Nida Strop D			
		G18/DPB1/C-D25/Ogień+	G18/DPB1/C-D25/Kompakt	G19/DPA2/C-D25/Ogień+	G19/DPA2/C-D25/Kompakt
		Zużycie materiału na 1m ²			
Płyta Duripanel B1 18 mm	m ²	1,0	1,0	-	-
Płyta Duripanel A2 19 mm	m ²	-	-	1,0	1,0
Płyta Cementex 8 mm	m ²	1,0	1,0	1,0	1,0
Płyta Nida Ogień Plus 12,5 mm	m ²	2,0	-	2,0	-
Płyta Nida Ogień Kompakt 25 mm	m ²	-	1,0	-	1,0
Profil Nida CD60	mb	3,5	3,5	3,5	3,5
Profil Nida UD27	mb	0,6	0,6	0,6	0,6
Wieszak do poddaszy Nida WP60	szt.	4,0	4,0	4,0	4,0
Łącznik wzdłużny Nida LW60	szt.	0,9	0,9	0,9	0,9
Łącznik krzyżowy Nida LK60	szt.	2,5	2,5	2,5	2,5
Wkręty do drewna 3,5x45 mm	szt.	8,0	8,0	8,0	8,0
Blachowkręty Nida 3,5x25 mm	szt.	6,0	-	6,0	-
Blachowkręty Nida 3,5x35 mm	szt.	18,0	18,0	18,0	18,0
Element kotwiący ⁵⁾	szt.	0,6	0,6	0,6	0,6
Wkręty do płyt Duripanel	szt.	10 ⁴⁾	10 ⁴⁾	10 ⁴⁾	10 ⁴⁾
Elementy mocujące - zszywki stalowe ocynkowane lub wkręty do płyt wiórowych	szt.	20	20	20	20
Taśma zbrojąca Nida	mb	1,4	1,4	1,4	1,4
Gips szpachlowy Nida Start	kg	0,6	0,3	0,6	0,3
Gips szpachlowy Nida Finish	kg	0,1	0,1	0,1	0,1
Taśma uszczelniająca do izolacji akustycznej Nida	mb	1,7	1,7	1,7	1,7
Materiał izolacyjny	m ²	1,0 ⁶⁾	1,0 ⁶⁾	10 ⁶⁾	1,0 ⁶⁾

⁴⁾ Opcjonalnie możliwość stosowania zszywek stalowych ocynkowanych.

⁵⁾ Typ elementu kotwiącego dobrać indywidualnie pod względem rodzaju konstrukcji ściany.

⁶⁾ Zastosowanie wg wymagań.

Normy zużycia nie uwzględniają strat materiałowych.



nida Strop D



Klasa odporności ogniowej:
REI60



Wskaźnik wyciężenia α_w :
1,0-0,6



Wskaźnik przekroju b/h:
1,0-0,25



Ciężar 1m² zabudowy:
42,5-60,8 kg



Numer dokumentu związanego:
Klasyfikacja Ogniowa ITB

Klasyfikacja Ogniowa ITB:
ITB 01060/21/R163N3P

SYSTEMY:

G22/DPB1-D25/OGIEŃ+; G22/DPB1-D25/KOMPAKT; G18/DPB1-D25/OGIEŃ+; G18/DPB1-D25/KOMPAKT; G22/DPA2-D25/OGIEŃ+; G22/DPA2-D25/KOMPAKT; G19/DPA2-D25/OGIEŃ+; G19/DPA2-D25/KOMPAKT; G28/DPB1-D30/OGIEŃ+; G24/DPB1-D30/OGIEŃ+; G25/DPA2-D30/OGIEŃ+; G22/DPA2-D30/OGIEŃ+

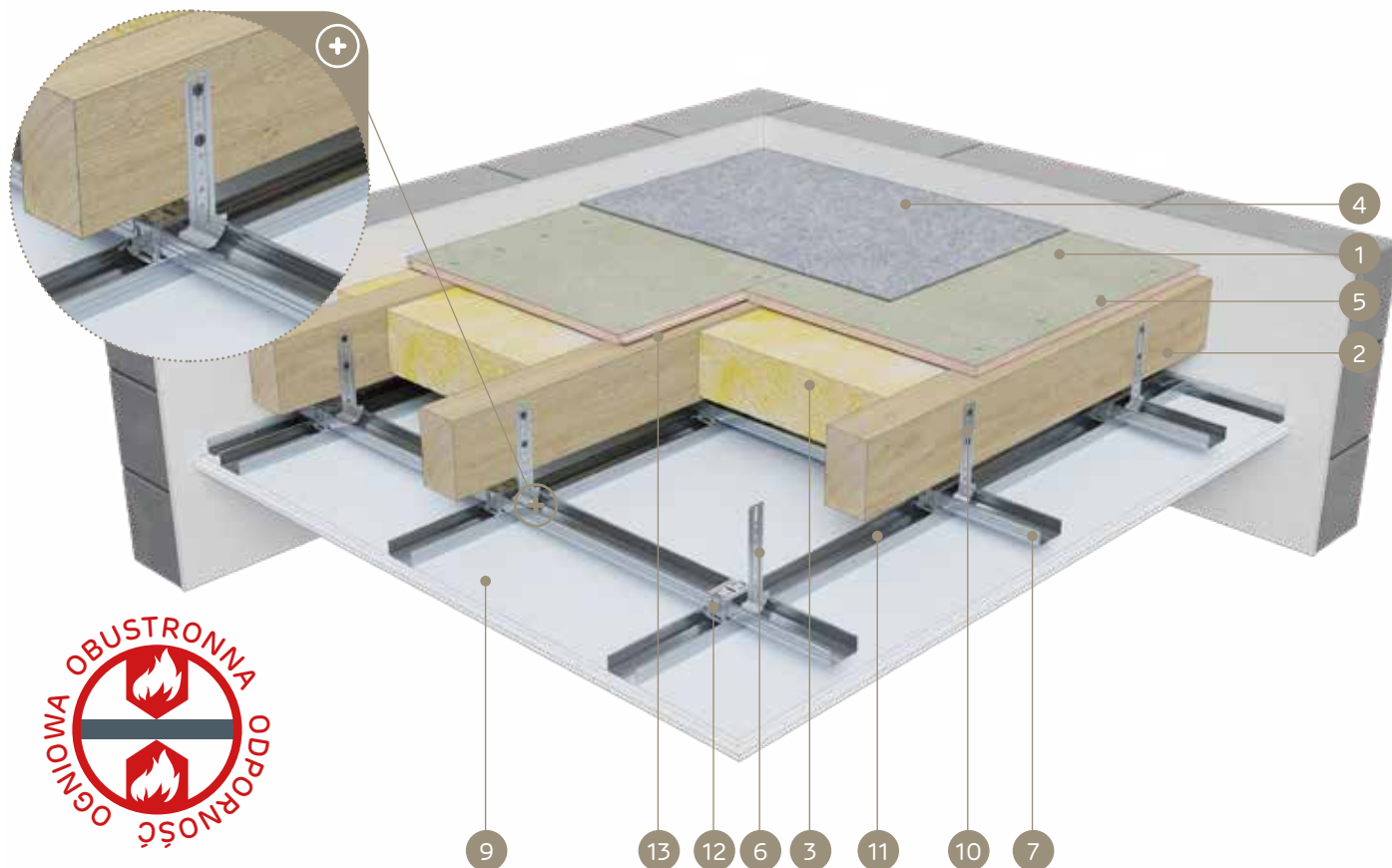

MATERIAŁY:

1. Płyta cementowo-wiórowa Duripanel
2. Drewniane belki stropowe
3. Materiał izolacyjny wełna mineralna
4. Wykończenie podłogi (wykładzina dywanowa lub podłoga pływająca)
5. Wkręty do płyt Duripanel lub zszywki stalowe
6. Wieszak do poddaszy Nida WP 60
7. Profil górny główny Nida CD 60
8. Blachowkręt Nida
9. Płyta gipsowo-kartonowa Nida Ogień Plus lub Nida Ogień Kompakt
10. Wkręt do drewna Nida
11. Profil dolny nośny Nida CD 60
12. Łącznik krzyżowy Nida LK 60
13. Taśma uszczelniająca do izolacji akustycznej Nida

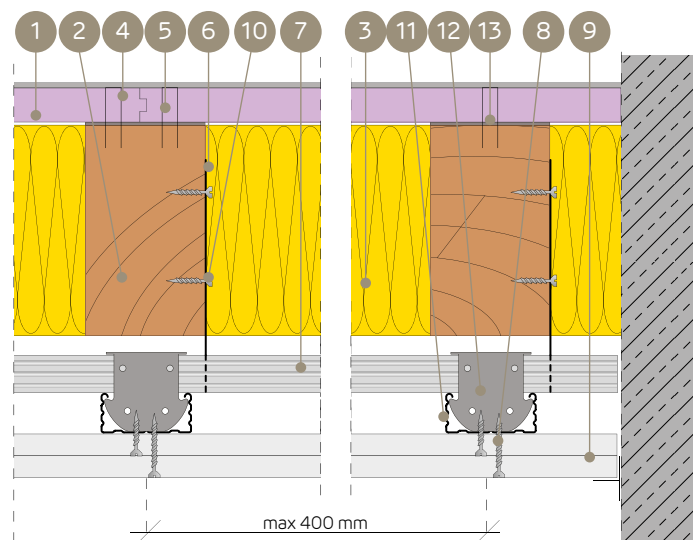

SYSTEM OGNIOWEGO ZABEZPIECZENIA STROPÓW DREWNIANYCH PRZY DZIAŁANIU OGIA OBUSTRONNIE (WYKOŃCZENIE POWIERZCHNI - WYKŁADZINA, PODŁOGA PŁYWAJĄCA)

PARAMETRY TECHNICZNE

Nazwa systemu Nida Strop D	Konstrukcja nośna stropu (belki drewniane)		Poszycie od góry - Płyta cementowo-wiórowa			Poszycie od dołu - Płyta gipsowo-kartonowa			Materiał izolacyjny		Parametry statyczne - warunkujące		Ciężar zabudowy ²⁾ [kg/m ²]	Klasa odporności ogniowej [min]	System specjalny
	szerokość - b [mm]	wysokość - h [mm]	Nazwa	Grubość [mm]	Gęstość [kg/m ³]	Nazwa	Grubość [mm]	Gęstość [kg/m ³]	Grubość [mm]	Gęstość min. [kg/m ³]	Wskaźnik wyciężenia [α _w]	Wskaźnik przekroju b/h			
G22/DPB1-D25/Ogień+	60 ÷ 79	60 ÷ 79	Duripanel B1	22	1250,0	Ogień Plus	2 x 12,5 ¹⁾	800,0	równa h - belki	26,0	1,0 ÷ 0,6	1,0 ÷ 0,25	47,5	REI60	●
G18/DPB1-D25/Ogień+	≥ 80	≥ 80	Duripanel B1	18	1250,0	Ogień Plus	2 x 12,5 ¹⁾	800,0	równa h - belki	26,0	1,0 ÷ 0,6	1,0 ÷ 0,25	42,5	REI60	●
G22/DPA2-D25/Ogień+	50 ÷ 59	50 ÷ 59	Duripanel A2	22	1350,0	Ogień Plus	2 x 12,5 ¹⁾	800,0	równa h - belki	26,0	1,0 ÷ 0,6	1,0 ÷ 0,25	49,7	REI60	●
G19/DPA2-D25/Ogień+	≥ 60	≥ 60	Duripanel A2	19	1350,0	Ogień Plus	2 x 12,5 ¹⁾	800,0	równa h - belki	26,0	1,0 ÷ 0,6	1,0 ÷ 0,25	45,7	REI60	●
G28/DPB1-D30/Ogień+	80 ÷ 99	80 ÷ 99	Duripanel B1	28	1250,0	Ogień Plus	2 x 15,0	800,0	- ³⁾	- ³⁾	1,0 ÷ 0,6	1,0 ÷ 0,25	55,0	REI60	●
G24/DPB1-D30/Ogień+	≥ 100	≥ 100	Duripanel B1	24	1250,0	Ogień Plus	2 x 15,0	800,0	- ³⁾	- ³⁾	1,0 ÷ 0,6	1,0 ÷ 0,25	57,0	REI60	●
G25/DPA2-D30/Ogień+	80 ÷ 99	80 ÷ 99	Duripanel A2	25	1250,0	Ogień Plus	2 x 15,0	800,0	- ³⁾	- ³⁾	1,0 ÷ 0,6	1,0 ÷ 0,25	60,8	REI60	●
G22/DPA2-D30/Ogień+	≥ 100	≥ 100	Duripanel A2	22	1250,0	Ogień Plus	2 x 15,0	800,0	- ³⁾	- ³⁾	1,0 ÷ 0,6	1,0 ÷ 0,25	56,7	REI60	●

¹⁾ Opcjonalnie stosować układ jednowarstwowy z płyt Nida Ogień Kompakt typu DF 1x25 mm (może to spowodować zwiększenie ciężaru okładziny dolnej).

²⁾ Ciężar nie uwzględnia masy konstrukcji nośnej i materiału izolacyjnego stropu drewnianego.

³⁾ Zastosowanie opcjonalne - brak wymagań w zakresie spełnienia odporności ogniowej (możliwość zastosowania dowolnego materiału izolacyjnego).

• Mocowanie płyt cementowo-wiórowych Duripanel B1 i Duripanel A2 w układzie poprzecznym za pośrednictwem wkrętów do płyt wiórowych lub zszywek stalowych.

• Mocowanie płyt gipsowo-kartonowych Nida w układzie poprzecznym.

• Minimalne podparcie płyt cementowo-wiórowych na belce konstrukcji nośnej stropu drewnianego wynosi min. 30 mm licząc od krawędzi płyty.

• Podane minimalne grubości poszycia górnego odnoszą się do warunków odporności ogniowej. Pod względem wymagań w zakresie statyki (wyrzymałości) w odniesieniu do rozstawu konstrukcyjnych stropowych belek drewnianych w każdym przypadku wymagana jest weryfikacja na podstawie oceny technicznej ITB nr 01060/16/R112NZK lub indywidualna kalkulacja statyczna

• Szczegółowe wytyczne montażowe zawarto w pracy ITB 01060/21/R163N3P.

• Podane rozwiązania są przykładowymi. W każdym przypadku wymagana jest indywidualna analiza w celu doboru najbardziej optymalnego rozwiązania.

ZUŻYCIE MATERIAŁÓW NA 1M² OGNIUCHRONNIE ZABEZPIECZONYCH STROPÓW DREWNIANYCH

Nazwa materiału	J.m.	Typ systemu Nida Strop D											
		G22/DPB1-D25/Ogień+	G22/DPB1-D25/Kompakt	G18/DPB1-D25/Ogień+	G18/DPB1-D25/Kompakt	G22/DPA2-D25/Ogień+	G22/DPA2-D25/Kompakt	G19/DPA2-D25/Ogień+	G19/DPA2-D25/Kompakt	G28/DPB1-D30/Ogień+	G24/DPB1-D30/Ogień+	G25/DPA2-D30/Ogień+	G22/DPA2-D30/Ogień+
		Zużycie materiału na 1m ²											
Płyta Duripanel B1 18 mm	m ²	-	-	1,0	1,0	-	-	-	-	-	-	-	-
Płyta Duripanel A2 19 mm	m ²	-	-	-	-	-	-	1,0	1,0	-	-	-	-
Płyta Duripanel B1 22 mm	m ²	1,0	1,0	-	-	-	-	-	-	-	-	-	-
Płyta Duripanel A2 22 mm	m ²	-	-	-	-	1,0	1,0	-	-	-	-	-	1,0
Płyta Duripanel B1 24 mm	m ²	-	-	-	-	-	-	-	-	-	1,0	-	-
Płyta Duripanel A2 25 mm	m ²	-	-	-	-	-	-	-	-	-	-	1,0	-
Płyta Duripanel B1 28 mm	m ²	-	-	-	-	-	-	-	-	1,0	-	-	-
Płyta Nida Ogień Plus 12,5 mm	m ²	2,0	-	2,0	-	2,0	-	2,0	-	-	-	-	-
Płyta Nida Ogień Plus 15 mm	m ²	-	-	-	-	-	-	-	-	2,0	2,0	2,0	2,0
Płyta Nida Ogień Kompakt 25 mm	m ²	-	1,0	-	1,0	-	1,0	-	1,0	-	-	-	-
Profil Nida CD60	mb	3,5	3,5	3,5	3,5	3,5	3,5	3,5	3,5	3,5	3,5	3,5	3,5
Profil Nida UD27	mb	0,6	0,6	0,6	0,6	0,6	0,6	0,6	0,6	0,6	0,6	0,6	0,6
Wieszak do poddaszy Nida WP60	szt.	4,0	4,0	4,0	4,0	4,0	4,0	4,0	4,0	4,0	4,0	4,0	4,0
Łącznik wzdłużny Nida LW60	szt.	0,9	0,9	0,9	0,9	0,9	0,9	0,9	0,9	0,9	0,9	0,9	0,9
Łącznik krzyżowy Nida LK60	szt.	2,5	2,5	2,5	2,5	2,5	2,5	2,5	2,5	2,5	2,5	2,5	2,5
Wkręty do drewna 3,5x45 mm	szt.	8,0	8,0	8,0	8,0	8,0	8,0	8,0	8,0	8,0	8,0	8,0	8,0
Blachowkręty Nida 3,5x25 mm	szt.	6,0	-	6,0	-	6,0	-	6,0	-	6,0	6,0	6,0	6,0
Blachowkręty Nida 3,5x35 mm	szt.	18,0	18,0	18,0	18,0	18,0	18,0	18,0	6,0	-	-	-	-
Blachowkręty Nida 3,5x45 mm	szt.	-	-	-	-	-	-	-	-	18,0	18,0	18,0	18,0
Element kotwiący ⁴⁾	szt.	0,6	0,6	0,6	0,6	0,6	0,6	0,6	0,6	0,6	0,6	0,6	0,6
Wkręty do płyt Duripanel	szt.	10 ⁴⁾	10 ⁴⁾	20 ⁴⁾	10 ⁴⁾	10 ⁴⁾	10 ⁴⁾	10 ⁴⁾	10 ⁴⁾	10 ⁴⁾	10 ⁴⁾	10 ⁴⁾	10 ⁴⁾
Taśma zbrojąca Nida	mb	1,4	1,4	1,4	1,4	1,4	1,4	1,4	1,4	1,4	1,4	1,4	1,4
Gips szpachlowy Nida Start	kg	0,6	0,3	0,6	0,3	0,6	0,3	0,6	0,3	0,6	0,6	0,6	0,6
Gips szpachlowy Nida Finish	kg	0,1	0,1	0,1	0,1	0,1	0,1	0,1	0,1	0,1	0,1	0,1	0,1
Taśma uszczelniająca do izolacji akustycznej Nida	mb	1,7	1,7	1,7	1,7	1,7	1,7	1,7	1,7	1,7	1,7	1,7	1,7
Materiał izolacyjny	m ²	1,0 ⁵⁾	1,0 ⁶⁾	1,0 ⁶⁾	1,0 ⁶⁾	1,0 ⁶⁾	1,0 ⁶⁾	1,0 ⁶⁾	1,0 ⁶⁾	1,0 ⁶⁾	1,0 ⁶⁾	1,0 ⁶⁾	1,0 ⁶⁾

⁴⁾ Opcjonalnie możliwość stosowania zszywek stalowych ocynkowanych.

⁵⁾ Typ elementu kotwiącego dobrać indywidualnie pod względem rodzaju konstrukcji ściany.

⁶⁾ Zastosowanie wg wymagań.

Normy zużycia nie uwzględniają strat materiałowych.



nida Strop D



Klasa odporności ogniowej:
REI60



Wskaźnik wyteżenia α_{rel} :
1,0-0,6



Wskaźnik przekroju b/h:
1,0-0,25



Ciężar 1m² zabudowy:
49,5-56,7 kg



Numer dokumentu związanego:
Klasyfikacja Ogniowa ITB

Klasyfikacja Ogniowa ITB:
ITB 01060/21/R163N2P

SYSTEMY:
G18/DPB1/C-D30/OGIEŃ+; G19/DPA2/C-D30/OGIEŃ+;
G22/DPB1/C-D30/OGIEŃ+; G22/DPA2/C-D30/OGIEŃ+

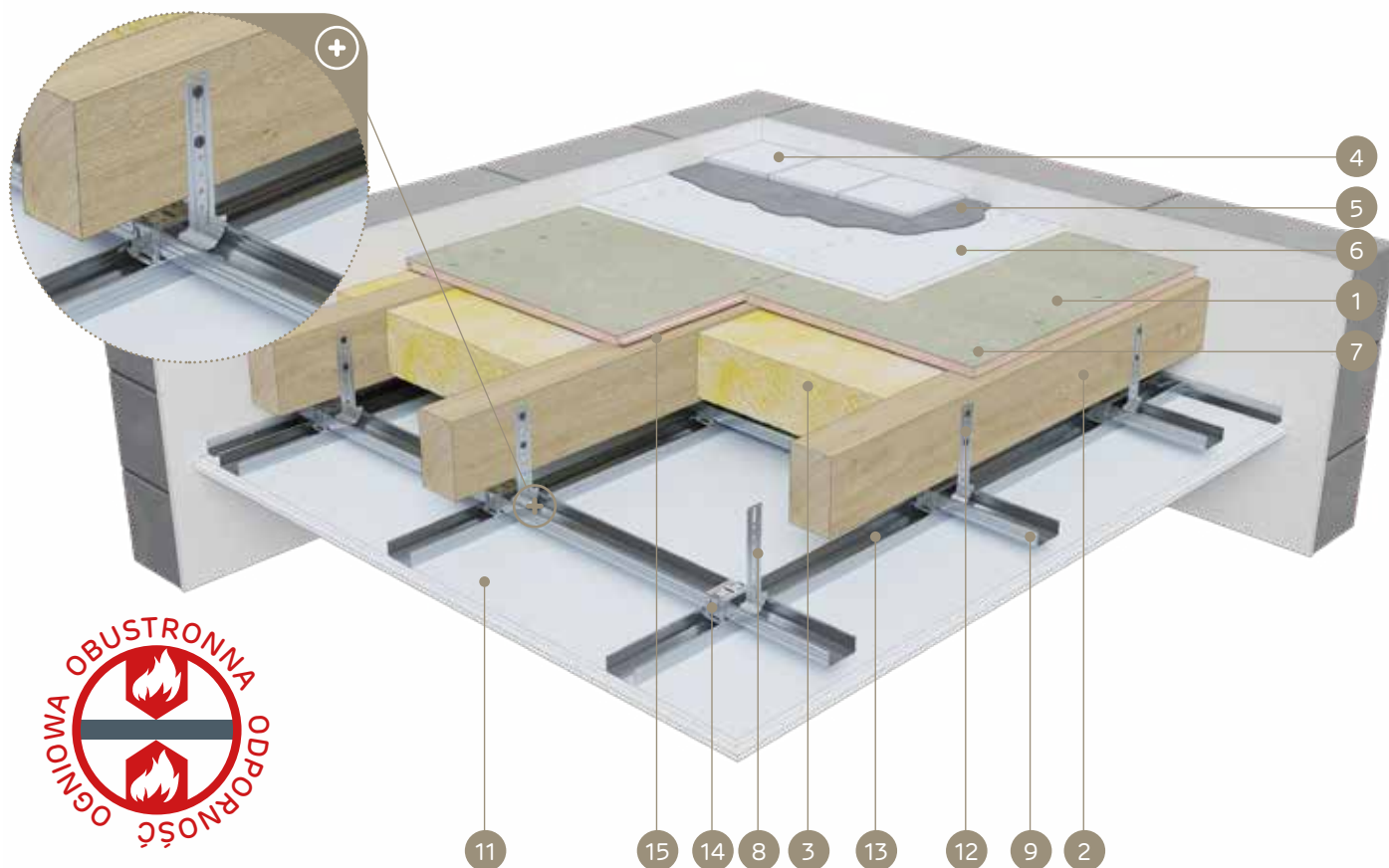

MATERIAŁY:

1. Płyta cementowo-wiórowa Duripanel
2. Drewniane belki stropowe
3. Materiał izolacyjny wełna mineralna
4. Wykończenie podłogi (okładzina ceramiczna lub parkiet)
5. Klej cementowy do okładzin ceramicznych
6. Płyta cementowa Cementex
7. Wkręty do płyt Duripanel lub zszwyki stalowe
8. Wieszak do poddaszy Nida WP 60
9. Profil górny główny Nida CD 60
10. Blachowkręt Nida
11. Płyta gipsowo-kartonowa Nida Ogień Plus lub Nida Ogień Kompakt
12. Wkręt do drewna Nida
13. Profil dolny nośny Nida CD 60
14. Łącznik krzyżowy Nida LK 60
15. Taśma uszczelniająca do izolacji akustycznej Nida

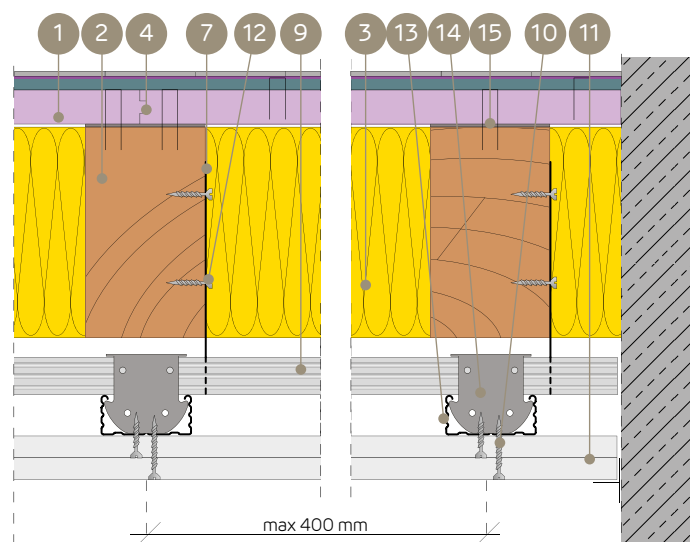

SYSTEM OGNIOWEGO ZABEZPIECZENIA STROPÓW DREWNIANYCH PRZY DZIAŁANIU OGIA OBUSTRONNIE (WYKOŃCZENIE POWIERZCHNI - OKŁADZINA CERAMICZNA, PARKIET)

PARAMETRY TECHNICZNE

Nazwa systemu Nida Strop D	Konstrukcja nośna stropu (belki drewniane)		Poszycie od góry - Płyta cementowo-wiórowa			Poszycie od góry - Płyta cementowa (warstwa szczepna)			Poszycie od dołu - Płyta gipsowo-kartonowa			Materiał izolacyjny		Parametry statyczne - warunkujące		Ciężar zabudowy ¹⁾ [kg/m ²]	Klasa odporności ogniowej [min]	System specjalny
	szerokość - b	wysokość - h	Nazwa	Grubość [mm]	Gęstość [kg/m ³]	Nazwa	Grubość [mm]	Gęstość [kg/m ³]	Nazwa	Grubość [mm]	Gęstość [kg/m ³]	Grubość [mm]	Gęstość min. [kg/m ³]	Wskaźnik wyteżenia [α _{rel}]	Wskaźnik przekroju b/h			
	[mm]	[mm]																
G18/DPB1/C-D30/Ogień+	≥ 50	≥ 50	Duripanel B1	18	1250,0	Cementex	8	1387,0	Ogień Plus	2 x 15,0	800,0	równa h - belki	26,0	1,0 ÷ 0,6	1,0 ÷ 0,25	49,5	REI60	●
G19/DPA2/C-D30/Ogień+	≥ 50	≥ 50	Duripanel A2	19	1350,0	Cementex	8	1387,0	Ogień Plus	2 x 15,0	800,0	równa h - belki	26,0	1,0 ÷ 0,6	1,0 ÷ 0,25	52,7	REI60	●
G22/DPB1/C-D30/Ogień+	60 ÷ 99	60 ÷ 99	Duripanel B1	22	1250,0	Cementex	8	1387,0	Ogień Plus	2 x 15,0	800,0	- ²⁾	- ²⁾	1,0 ÷ 0,6	1,0 ÷ 0,25	54,5	REI60	●
G18/DPB1/C-D30/Ogień+	≥ 100	≥ 100	Duripanel B1	18	1250,0	Cementex	8	1387,0	Ogień Plus	2 x 15,0	800,0	- ²⁾	- ²⁾	1,0 ÷ 0,6	1,0 ÷ 0,25	49,5	REI60	●
G22/DPA2/C-D30/Ogień+	50 ÷ 59	50 ÷ 59	Duripanel A2	22	1350,0	Cementex	8	1387,0	Ogień Plus	2 x 15,0	800,0	- ²⁾	- ²⁾	1,0 ÷ 0,6	1,0 ÷ 0,25	56,7	REI60	●
G19/DPA2/C-D30/Ogień+	≥ 60	≥ 60	Duripanel A2	19	1350,0	Cementex	8	1387,0	Ogień Plus	2 x 15,0	800,0	- ²⁾	- ²⁾	1,0 ÷ 0,6	1,0 ÷ 0,25	52,7	REI60	●

¹⁾ Ciężar nie uwzględnia masy konstrukcji nośnej i materiału izolacyjnego stropu drewnianego.

²⁾ Zastosowanie opcjonalne - brak wymagań w zakresie spełnienia odporności ogniowej (możliwość zastosowania dowolnego materiału izolacyjnego).

- Mocowanie płyt cementowo-wiórowych Duripanel B1 i Duripanel A2 w układzie poprzecznym za pośrednictwem wkrętów do płyt wiórowych lub zszwyk stalowych.
- Mocowanie płyt gipsowo-kartonowych Nida w układzie poprzecznym.
- Minimalne podparcie płyt cementowo-wiórowych na belce konstrukcji nośnej stropu drewnianego wynosi min. 30 mm licząc od krawędzi płyty.
- Podane minimalne grubości poszycia górnego odnoszą się dla warunków odporności ogniowej. Pod względem wymagań w zakresie statyki (wytrzymałości) w odniesieniu do zestawu konstrukcyjnych stropowych belek drewnianych w każdym przypadku wymagana jest weryfikacja na podstawie oceny technicznej ITB nr 01060/16/R112NZK lub indywidualna kalkulacja statyczna
- Szczegółowe wytyczne montażowe zawarto w pracy ITB 01060/21/R163N2P.
- Podane rozwiązania są przykładowymi. W każdym przypadku wymagana jest indywidualna analiza w celu dobrania najbardziej optymalnego rozwiązania.

ZUŻYCIE MATERIAŁÓW NA 1M² OGNIUCHRONNIE ZABEZPIECZONYCH STROPÓW DREWNIANYCH

Nazwa materiału	J.m.	Typ systemu Nida Strop D			
		G18/DPB1/C-D30/Ogień+	G19/DPA2/C-D30/Ogień+	G22/DPB1/C-D30/Ogień+	G22/DPA2/C-D30/Ogień+
		Zużycie materiału na 1m ²			
Płyta Duripanel B1 18 mm	m ²	1,0	-	-	-
Płyta Duripanel A2 19 mm	m ²	-	1,0	-	-
Płyta Duripanel B1 22 mm	m ²	-	-	1,0	-
Płyta Duripanel A2 22 mm	m ²	-	-	-	1,0
Płyta Cementex 8 mm	m ²	1,0	1,0	1,0	1,0
Płyta Nida Ogień Plus 15 mm	m ²	2,0	2,0	2,0	2,0
Profil Nida CD60	mb	3,5	3,5	3,5	3,5
Profil Nida UD27	mb	0,6	0,6	0,6	0,6
Wieszak do poddaszy Nida WP60	szt.	4,0	4,0	4,0	4,0
Łącznik wzdłużny Nida LW60	szt.	0,9	0,9	0,9	0,9
Łącznik krzyżowy Nida LK60	szt.	2,5	2,5	2,5	2,5
Wkręty do drewna 3,5x45 mm	szt.	8,0	8,0	8,0	8,0
Blachowkręty Nida 3,5x25 mm	szt.	6,0	6,0	6,0	6,0
Blachowkręty Nida 3,5x45 mm	szt.	18,0	18,0	18,0	18,0
Element kotwiący ³⁾	szt.	0,6	0,6	0,6	0,6
Wkręty do płyt Duripanel	szt.	10 ⁴⁾	10 ⁴⁾	10 ⁴⁾	10 ⁴⁾
Elementy mocujące - zszwyki stalowe ocynkowane lub wkręty do płyt wiórowych	szt.	20	20	20	20
Taśma zbrojąca Nida	mb	1,4	1,4	1,4	1,4
Gips szpachlowy Nida Start	kg	0,6	0,6	0,6	0,6
Gips szpachlowy Nida Finish	kg	0,1	0,1	0,1	0,1
Taśma uszczelniająca do izolacji akustycznej Nida	mb	1,7	1,7	1,7	1,7
Materiał izolacyjny	m ²	1,0 ⁵⁾	1,0 ⁵⁾	1,0 ⁵⁾	1,0 ⁵⁾

³⁾ Typ elementu kotwiącego dobiera indywidualnie pod względem rodzaju konstrukcji ściany.

⁴⁾ Opcjonalnie możliwość stosowania zszwyk stalowych ocynkowanych.

⁵⁾ Zastosowanie wg wymagań.

Normy zużycia nie uwzględniają strat materiałowych.



nida Strop D



Klasa odporności ogniowej:
REI90



Wskaźnik wyciężenia α_w :
1,0-0,6



Wskaźnik przekroju b/h:
1,0-0,25



Ciężar 1m² zabudowy:
63,8-91,3 kg



Numer dokumentu związanego:
Klasyfikacja Ogniowa ITB

Klasyfikacja Ogniowa ITB:
ITB 01060/21/R163NZP

SYSTEMY:

**G32/DPB1-D37,5/OGIEŃ+; G28/DPB1-D37,5/OGIEŃ+; G28/DPA2-D37,5/OGIEŃ+;
 G25/DPA2-D37,5/OGIEŃ+; G40/DPB1-D50/OGIEŃ+; G36/DPB1-D40/KOMPAKT;
 G38/DPA2-D50/OGIEŃ+; G32/DPA2-D40/KOMPAKT**

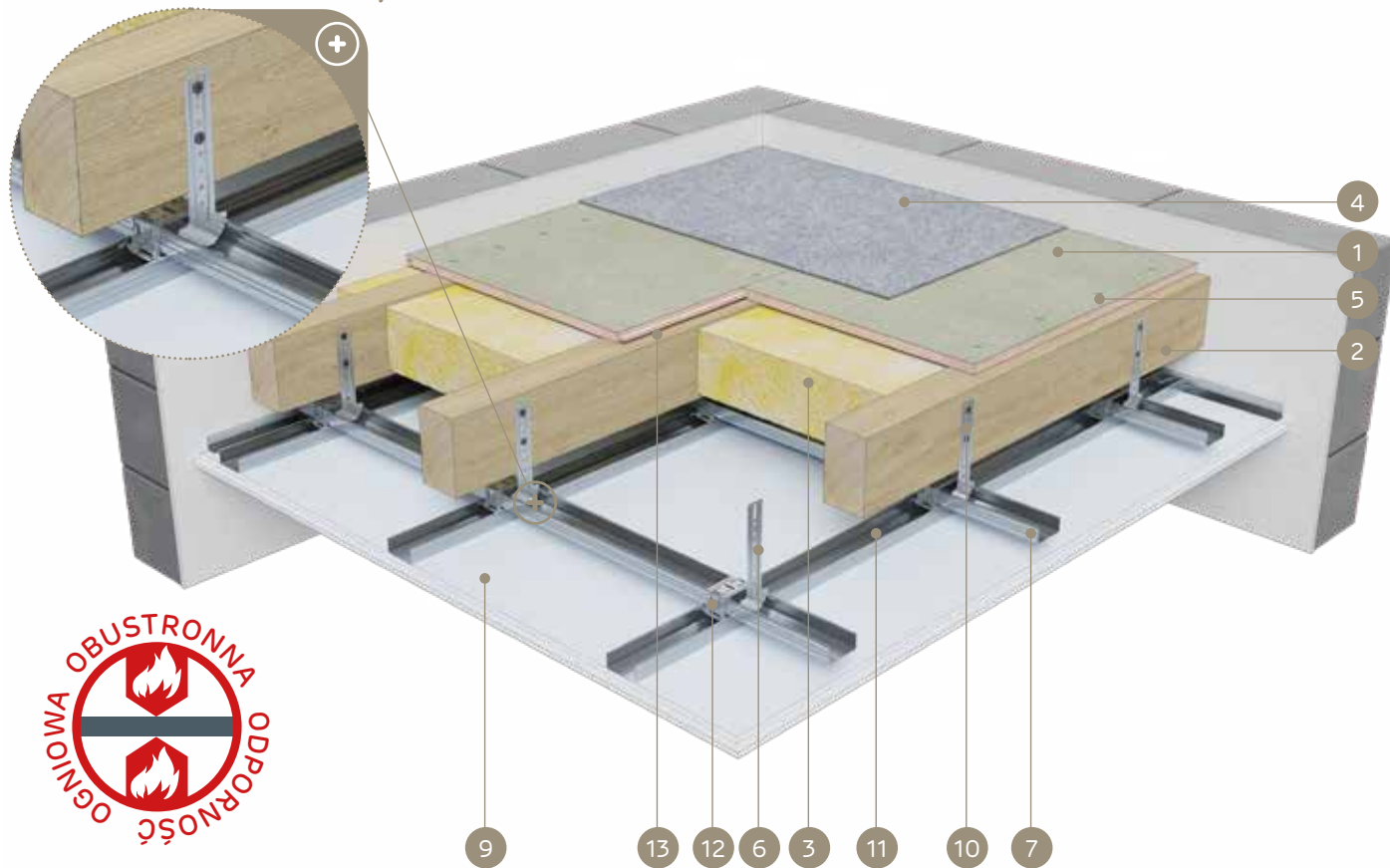

MATERIAŁY:

1. Płyta cementowo-wiórowa Duripanel
2. Drewniane belki stropowe
3. Materiał izolacyjny wełna mineralna
4. Wykończenie podłogi (wykładzina dywanowa lub podłoga pływająca)
5. Wkręty do płyt Duripanel lub zszywki stalowe
6. Wieszak do poddaszy Nida WP 60
7. Profil górny główny Nida CD 60
8. Blachowkręt Nida
9. Płyta gipsowo-kartonowa Nida Ogień Plus lub Nida Ogień Kompakt
10. Wkręt do drewna Nida
11. Profil dolny nośny Nida CD 60
12. Łącznik krzyżowy Nida LK 60
13. Taśma uszczelniająca do izolacji akustycznej Nida

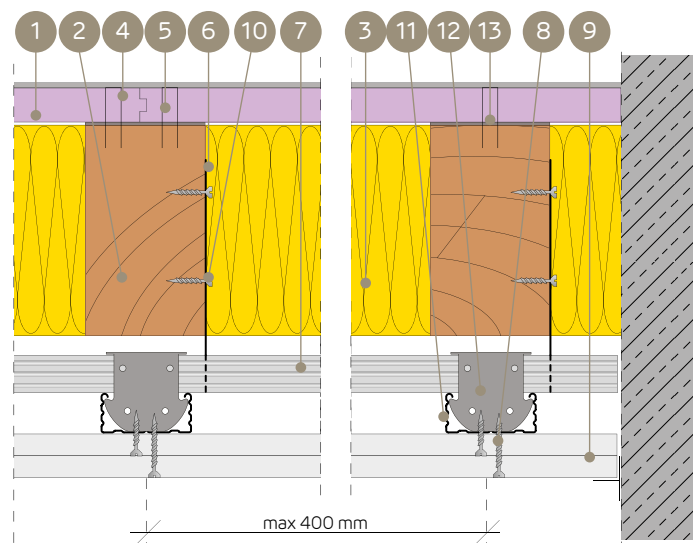

SYSTEM OGNIOWEGO ZABEZPIECZENIA STROPÓW DREWNIANYCH PRZY DZIAŁANIU OGIA OBUSTRONNIE (WYKOŃCZENIE POWIERZCHNI - WYKŁADZINA, PODŁOGA PŁYWAJĄCA)

PARAMETRY TECHNICZNE

Nazwa systemu Nida Strop D	Konstrukcja nośna stropu (belki drewniane)		Pozycje od góry - Płyta cementowo-wiórowa			Pozycje od dołu - Płyta gipsowo-kartonowa			Materiał izolacyjny		Parametry statyczne - warunkujące		Ciężar zabudowy ³⁾ [kg/m ²]	Klasa odporności ogniowej [min]	System specjalny
	szerokość - b [mm]	wysokość - h [mm]	Nazwa	Grubość [mm]	Gęstość [kg/m ³]	Nazwa	Grubość [mm]	Gęstość [kg/m ³]	Grubość [mm]	Gęstość min. [kg/m ³]	Wskaźnik wyciężenia [α _w]	Wskaźnik przekroju b/h			
G32/DPB1-D37,5/Ogień+	80 ÷ 99	80 ÷ 99	Duripanel B1	32	1250,0	Ogień Plus	3 x 12,5 ¹⁾	800,0	równa h - belki	50,0	1,0 ÷ 0,6	1,0 ÷ 0,25	70,0	REI90	●
G28/DPB1-D37,5/Ogień+	≥ 100	≥ 100	Duripanel B1	28	1250,0	Ogień Plus	3 x 12,5 ¹⁾	800,0	równa h - belki	50,0	1,0 ÷ 0,6	1,0 ÷ 0,25	65,0	REI90	●
G28/DPA2-D37,5/Ogień+	80 ÷ 99	80 ÷ 99	Duripanel A2	28	1350,0	Ogień Plus	3 x 12,5 ¹⁾	800,0	równa h - belki	50,0	1,0 ÷ 0,6	1,0 ÷ 0,25	67,8	REI90	●
G25/DPA2-D37,5/Ogień+	≥ 100	≥ 100	Duripanel A2	25	1350,0	Ogień Plus	3 x 12,5 ¹⁾	800,0	równa h - belki	50,0	1,0 ÷ 0,6	1,0 ÷ 0,25	63,8	REI90	●
G40/DPB1-D50/Ogień+	60 ÷ 79	60 ÷ 79	Duripanel B1	40	1250,0	Ogień Plus	4 x 12,5 ²⁾	800,0	- ⁴⁾	- ⁴⁾	≥ 0,8	1,0	80,0	REI90	●
G36/DPB1-D40/Kompakt	≥ 100	≥ 100	Duripanel B1	36	1250,0	Ogień Kompakt	2 x 20	800,0	- ⁴⁾	- ⁴⁾	≥ 0,8	1,0	78,4	REI90	●
G38/DPA2-D50/Ogień+	40 ÷ 59	40 ÷ 59	Duripanel A2	28 + 10	1250,0	Ogień Plus	4 x 12,5 ²⁾	800,0	- ⁴⁾	- ⁴⁾	≥ 0,8	1,0 ÷ 0,25	91,3	REI90	●
G32/DPA2-D40/Kompakt	≥ 80	≥ 80	Duripanel A2	32	1250,0	Ogień Kompakt	2 x 20	800,0	- ⁴⁾	- ⁴⁾	≥ 0,8	1,0 ÷ 0,25	76,6	REI90	●

- 1) Opcjonalnie stosować układ dwuwarstwowy z płytą Nida Ogień Kompakt typu DF 1x25 mm + Nida Ogień Plus typu DF 1x12,5 mm (może to spowodować zwiększenie ciężaru okładziny dolnej).
- 2) Opcjonalnie stosować układ dwuwarstwowy z płytą Nida Ogień Kompakt typu DF 2x25 mm (może to spowodować zwiększenie ciężaru okładziny dolnej).
- 3) Ciężar nie uwzględnia masy konstrukcji nośnej i materiału izolacyjnego stropu drewnianego.
- 4) Zastosowanie opcjonalne - brak wymagań w zakresie spełnienia odporności ogniowej (możliwość zastosowania dowolnego materiału izolacyjnego).
- Mocowanie płyt cementowo-wiórowych Duripanel B1 i Duripanel A2 w układzie poprzecznym za pośrednictwem wkrętów do płyt wiórowych lub zsywek stalowych.
- Mocowanie płyt gipsowo-kartonowych Nida w układzie poprzecznym.
- Minimalne podparcie płyt cementowo-wiórowych na belce konstrukcji nośnej stropu drewnianego wynosi min. 30 mm licząc od krawędzi płyty.
- Podane minimalne grubości poszycia górniego odnoszą się do warunków odporności ogniowej. Pod względem wymagań w zakresie statyki (wyrzymałości) w odniesieniu do rozstawu konstrukcyjnych stropowych belek drewnianych w każdym przypadku wymagana jest weryfikacja na podstawie oceny technicznej ITB nr 01060/16/R112NZK lub indywidualna kalkulacja statyczna
- Szczegółowe wytyczne montażowe zawarto w pracy ITB 01060/21/R163NZP.
- Podane rozwiązania są przykładowymi. W każdym przypadku wymagana jest indywidualna analiza w celu dobrania najbardziej optymalnego rozwiązania.

ZUŻYCIE MATERIAŁÓW NA 1M² OGNIOPRONNE ZABEZPIECZONYCH STROPÓW DREWNIANYCH

Nazwa materiału	J.m.	Typ systemu Nida Strop D												
		G32/DPB1-D37,5/Ogień+	G28/DPB1-D37,5/Ogień+Kompakt	G28/DPB1-D37,5/Ogień+	G28/DPB1-D37,5/Ogień+Kompakt	G38/DPA2-D50/Ogień+	G38/DPA2-D50/Ogień+Kompakt	G32/DPA2-D40/Kompakt	G40/DPB1-D50/Ogień+	G40/DPB1-D50/Kompakt	G36/DPB1-D40/Kompakt	G38/DPA2-D50/Ogień+	G38/DPA2-D50/Kompakt	G32/DPA2-D40/Kompakt
Zuzycie materiału na 1m ²														
Płyta Duripanel B1 28 mm	m ²	-	-	1,0	1,0	-	-	-	-	-	-	-	-	-
Płyta Duripanel A2 10 mm	m ²	-	-	-	-	-	-	-	-	-	-	1,0	1,0	-
Płyta Duripanel B1 32 mm	m ²	1,0	1,0	-	-	-	-	-	-	-	-	-	-	-
Płyta Duripanel A2 25 mm	m ²	-	-	-	-	-	-	1,0	1,0	-	-	-	-	-
Płyta Duripanel A2 28 mm	m ²	-	-	-	-	1,0	1,0	-	-	-	-	1,0	1,0	-
Płyta Duripanel B1 36 mm	m ²	-	-	-	-	-	-	-	-	-	-	1,0	-	-
Płyta Duripanel B1 40 mm	m ²	-	-	-	-	-	-	-	-	1,0	1,0	-	-	-
Płyta Duripanel A2 32 mm	m ²	-	-	-	-	-	-	-	-	-	-	-	-	1,0
Płyta Nida Ogień Plus 12,5 mm	m ²	3,0	1,0	3,0	1,0	3,0	1,0	3,0	1,0	4,0	-	-	4,0	-
Płyta Nida Ogień Kompakt 20 mm	m ²	-	-	-	-	-	-	-	-	-	-	2,0	-	2,0
Płyta Nida Ogień Kompakt 25 mm	m ²	-	1,0	-	1,0	-	1,0	-	1,0	-	2,0	-	-	2,0
Profil Nida CD60	mb	3,5	3,5	3,5	3,5	3,5	3,5	3,5	3,5	3,5	3,5	3,5	3,5	3,5
Profil Nida UD27	mb	0,6	0,6	0,6	0,6	0,6	0,6	0,6	0,6	0,6	0,6	0,6	0,6	0,6
Wieszak do poddaszy Nida WP60	szt.	4,0	4,0	4,0	4,0	4,0	4,0	4,0	4,0	4,0	4,0	4,0	4,0	4,0
Łącznik wzdużny Nida LW60	szt.	0,9	0,9	0,9	0,9	0,9	0,9	0,9	0,9	0,9	0,9	0,9	0,9	0,9
Łącznik krzyżowy Nida LK60	szt.	2,5	2,5	2,5	2,5	2,5	2,5	2,5	2,5	2,5	2,5	2,5	2,5	2,5
Wkręty do drewna 3,5x45 mm	szt.	8,0	8,0	8,0	8,0	8,0	8,0	8,0	8,0	8,0	8,0	8,0	8,0	8,0
Blachowkręty Nida 3,5x25 mm	szt.	6,0	6,0	6,0	6,0	6,0	6,0	6,0	6,0	6,0	-	6,0	6,0	-
Blachowkręty Nida 3,5x35 mm	szt.	6,0	-	6,0	-	6,0	-	6,0	-	6,0	6,0	6,0	6,0	6,0
Blachowkręty Nida 3,5x45 mm	szt.	-	-	-	-	-	-	-	-	-	-	-	-	-
Blachowkręty Nida 3,5x55 mm	szt.	18,0	18,0	18,0	18,0	18,0	18,0	18,0	18,0	6,0	-	18,0	6,0	18,0
Blachowkręty Nida 4,2x70 mm	szt.	-	-	-	-	-	-	-	-	18,0	18,0	-	18,0	18,0
Element kotwiący ⁵⁾	szt.	0,6	0,6	0,6	0,6	0,6	0,6	0,6	0,6	0,6	0,6	0,6	0,6	0,6
Wkręty do płyt Duripanel	szt.	10 ⁶⁾	10 ⁶⁾	10 ⁶⁾	10 ⁶⁾	10 ⁶⁾	10 ⁶⁾	10 ⁶⁾	10 ⁶⁾	10 ⁶⁾	10 ⁶⁾	10 ⁶⁾	10 ⁶⁾	10 ⁶⁾
Taśma zbrojąca Nida	mb	1,4	1,4	1,4	1,4	1,4	1,4	1,4	1,4	1,4	1,4	1,4	1,4	1,4
Gips szpachlowy Nida Start	kg	0,9	0,6	0,9	0,6	0,9	0,6	0,9	0,6	0,9	0,6	0,9	0,6	0,9
Gips szpachlowy Nida Finish	kg	0,1	0,1	0,1	0,1	0,1	0,1	0,1	0,1	0,1	0,1	0,1	0,1	0,1
Taśma uszczelniająca do izolacji akustycznej Nida	mb	1,7	1,7	1,7	1,7	1,7	1,7	1,7	1,7	1,7	1,7	1,7	1,7	1,7
Materiał izolacyjny	m ²	1,0 ⁷⁾	1,0 ⁷⁾	1,0 ⁷⁾	1,0 ⁷⁾	1,0 ⁷⁾	1,0 ⁷⁾	1,0 ⁷⁾	1,0 ⁷⁾	1,0 ⁷⁾	1,0 ⁷⁾	1,0 ⁷⁾	1,0 ⁷⁾	1,0 ⁷⁾

- 5) Typ elementu kotwiącego dobierać indywidualnie pod względem rodzaju konstrukcji ściany.
 - 6) Opcjonalnie możliwość stosowania zszywek stalowych ocynkowanych.
 - 7) Zastosowanie wg wymagań.
- Normy zużycia nie uwzględniają strat materiałowych.



nida Strop D



Klasa odporności ogniowej:
REI90



Wskaźnik wygięcia α_m :
1,0-0,6



Wskaźnik przekroju b/h:
1,0-0,25



Ciężar 1m² zabudowy:
52,0-102,3



Numer dokumentu związanego:
Klasyfikacja Ogniowa ITB

Klasyfikacja Ogniowa ITB:
ITB 01060/21/R163NZP

SYSTEMY:

G24/DPB1/C-D37,5/OGIEŃ+; G22/DPA2/C-D37,5/OGIEŃ+; G20/DPB1/C-D30/OGIEŃ+; G19/DPA2/C-D30/OGIEŃ+; G40/DPB1/C-D50/OGIEŃ+; G32/DPB1/C-D40/KOMPAKT; G36/DPA2/C-D50/OGIEŃ+; G28/DPA2/C-D40/KOMPAKT

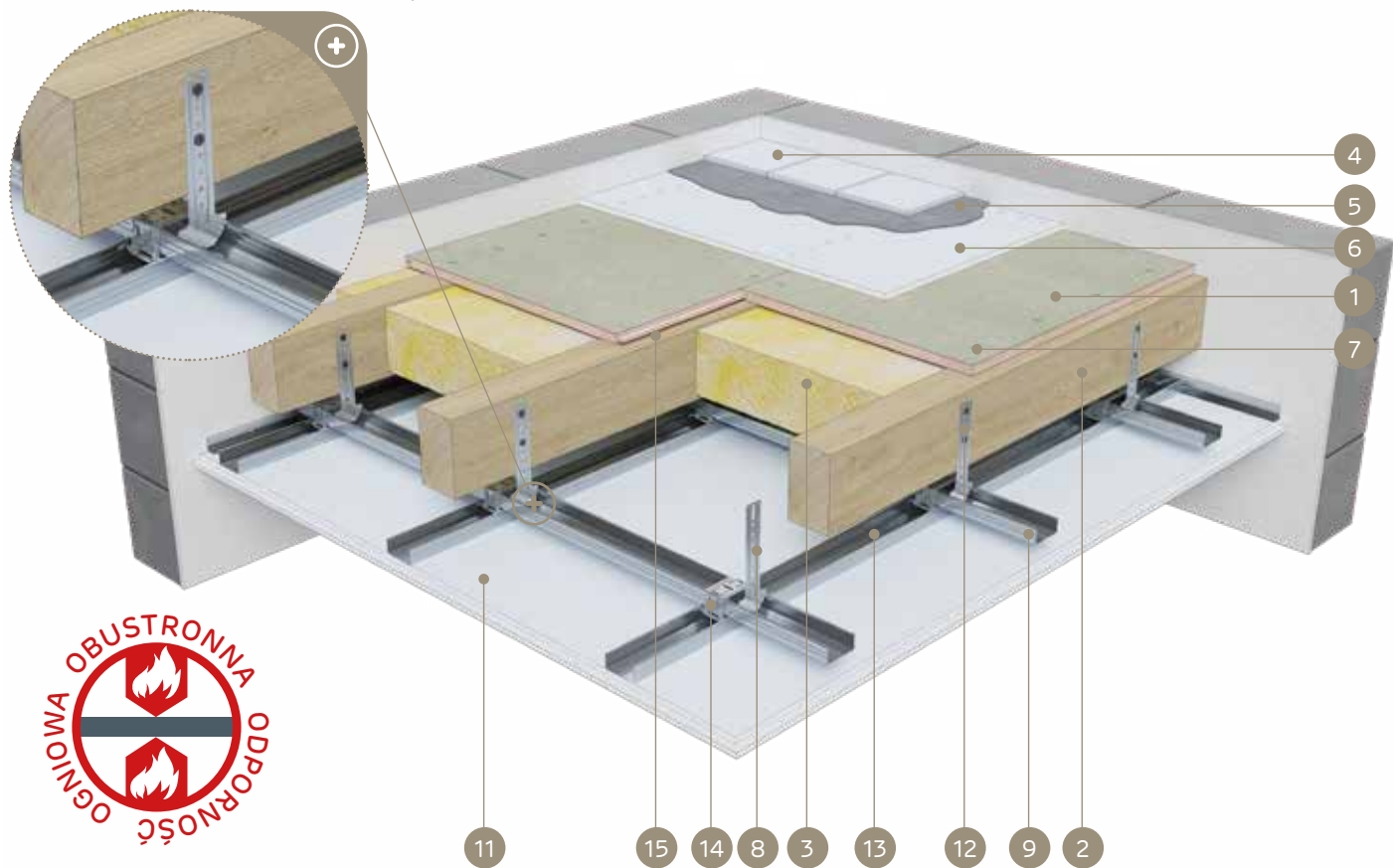

MATERIAŁY:

1. Płyta cementowo-wiórowa Duripanel
2. Drewniane belki stropowe
3. Materiał izolacyjny wełna mineralna
4. Wykończenie podłogi (okładzina ceramiczna lub parkiet)
5. Klej cementowy do okładzin ceramicznych
6. Płyta cementowa Cementex
7. Wkręty do płyt Duripanel lub zszywki stalowe
8. Wieszak do poddaszy Nida WP 60
9. Profil górny główny Nida CD 60
10. Blachowkręt Nida
11. Płyta gipsowo-kartonowa Nida Ogień Plus lub Nida Ogień Kompakt
12. Wkręt do drewna Nida
13. Profil dolny nośny Nida CD 60
14. Łącznik krzyżowy Nida LK 60
15. Taśma uszczelniająca do izolacji akustycznej Nida

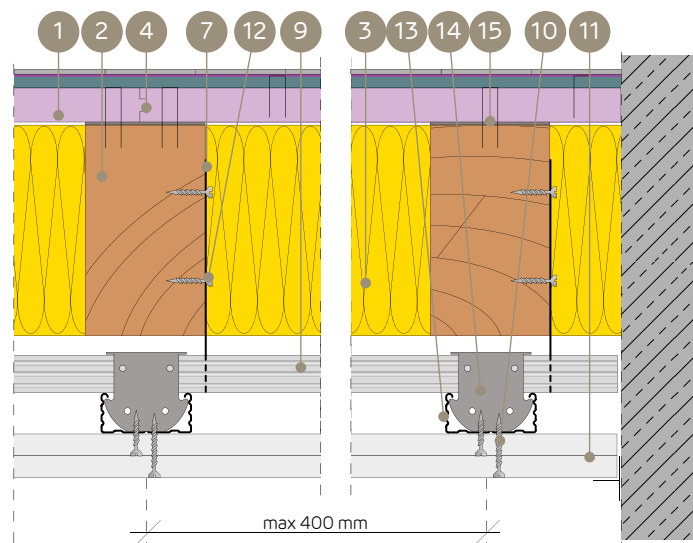

SYSTEM OGNIOWEGO ZABEZPIECZENIA STROPÓW DREWNIANYCH PRZY DZIAŁANIU OGIA OBUSTRONNIE (WYKOŃCZENIE POWIERZCHNI - OKŁADZINA CERAMICZNA, PARKIET)

PARAMETRY TECHNICZNE

Nazwa systemu Nida Strop D	Konstrukcja nośna stropu (belki drewniane)		Poszycie od góry - Płyta cementowo-wiórowa			Poszycie od góry - Płyta cementowa (warstwa szczepna)			Poszycie od dołu - Płyta gipsowo-kartonowa			Materiał izolacyjny		Parametry statyczne - warunkujące		Ciężar zabudowy ³⁾ [kg/m ²]	Klasa odporności ogniowej [min]	System specjalny
	szerokość - b [mm]	wysokość - h [mm]	Nazwa	Grubość [mm]	Gęstość [kg/m ³]	Nazwa	Grubość [mm]	Gęstość [kg/m ³]	Nazwa	Grubość [mm]	Gęstość [kg/m ³]	Grubość [mm]	Gęstość [kg/m ³]	Wskaźnik wygięcia α_m	Wskaźnik przekroju b/h			
G24/DPB1/C-D37,5/Ogień+	80 ÷ 99	80 ÷ 99	Duripanel B1	24	1250,0	Cementex	8	1387,0	Ogień Plus	3 x 12,5 ¹⁾	800,0	równa h - belki	50,0	1,0	1,0 ÷ 0,25	71,0	REI90	●
G22/DPA2/C-D37,5/Ogień+	80 ÷ 99	80 ÷ 99	Duripanel A2	22	1350,0	Cementex	8	1387,0	Ogień Plus	3 x 12,5 ¹⁾	800,0	równa h - belki	50,0	1,0	1,0 ÷ 0,25	70,7	REI90	●
G20/DPB1/C-D30/Ogień+	≥ 100	≥ 100	Duripanel B1	20	1250,0	Cementex	8	1387,0	Ogień Plus	2 x 15	800,0	równa h - belki	50,0	1,0	1,0 ÷ 0,25	52,0	REI90	●
G19/DPA2/C-D30/Ogień+	≥ 100	≥ 100	Duripanel A2	19	1350,0	Cementex	8	1387,0	Ogień Plus	2 x 15	800,0	równa h - belki	50,0	1,0 ÷ 0,6	1,0 ÷ 0,25	63,7	REI90	●
G40/DPB1/C-D50/Ogień+	≥ 40	≥ 40	Duripanel B1	40	1250,0	Cementex	8	1387,0	Ogień Plus	4 x 12,5 ²⁾	800,0	- ⁴⁾	- ⁴⁾	1,0 ÷ 0,6	1,0 ÷ 0,25	101,0	REI90	●
G32/DPB1/C-D40/Kompakt	≥ 100	≥ 100	Duripanel B1	32 ¹⁾	1250,0	Cementex	8	1387,0	Ogień Kompakt	2 x 20	800,0	- ⁴⁾	- ⁴⁾	1,0 ÷ 0,6	1,0 ÷ 0,5	84,4	REI90	●
G36/DPA2/C-D50/Ogień+	≥ 40	≥ 40	Duripanel A2	22 + 16	1350,0	Cementex	8	1387,0	Ogień Plus	4 x 12,5 ²⁾	800,0	- ⁴⁾	- ⁴⁾	1,0 ÷ 0,6	1,0 ÷ 0,25	102,3	REI90	●
G28/DPA2/C-D40/Kompakt	≥ 100	≥ 100	Duripanel A2	28 ¹⁾	1350,0	Cementex	8	1387,0	Ogień Kompakt	2 x 20	800,0	- ⁴⁾	- ⁴⁾	1,0 ÷ 0,6	1,0 ÷ 0,5	82,2	REI90	●

- 1) Opcjonalnie stosować układ dwuwarstwowy z płyt Nida Ogień Kompakt typu DF 1x25 mm + Nida Ogień Plus typu DF 1x12,5 mm (może to spowodować zwiększenie ciężaru okładziny dolnej).
- 2) Opcjonalnie stosować układ dwuwarstwowy z płyt Nida Ogień Kompakt typu DF 2x25 mm (może to spowodować zwiększenie ciężaru okładziny dolnej).
- 3) Ciężar nie uwzględnia masy konstrukcji nośnej i materiału izolacyjnego stropu drewnianego.
- 4) Zastosowanie opcjonalne - brak wymagań w zakresie spełnienia odporności ogniowej (możliwość zastosowania dowolnego materiału izolacyjnego).
- Mocowanie płyt cementowo-wiórowych Duripanel B1 i Duripanel A2 w układzie poprzecznym za pośrednictwem wkrętów do płyt wiórowych lub zszywek stalowych.
- Mocowanie płyt gipsowo-kartonowych Nida w układzie poprzecznym.
- Minimalne podparcie płyt cementowo-wiórowych na belce konstrukcji nośnej stropu drewnianego wynosi min. 30 mm licząc od krawędzi płyty.
- Podane minimalne grubości poszycia górnego odnoszą się dla warunków odporności ogniowej. Pod względem wymagań w zakresie statyki (wytrzymałości) w odniesieniu do rozstawu konstrukcyjnych stropowych belek drewnianych w każdym przypadku wymagana jest weryfikacja na podstawie oceny technicznej ITB nr 01060/16/R112NZK lub indywidualna kalkulacja statyczna
- Szczegółowe wytyczne montażowe zawarto w pracy ITB 01060/21/R163NZP.
- Podane rozwiązania są przykładowymi. W każdym przypadku wymagana jest indywidualna analiza w celu dobrania najbardziej optymalnego rozwiązania.

ZUŻYCIE MATERIAŁÓW NA 1M² OGNIUCHRONNIE ZABEZPIECZONYCH STROPÓW DREWNIANYCH

Nazwa materiału	J.m.	Typ systemu Nida Strop D																		
		G24/DPB1/C-D37,5/Ogień+	G22/DPA2/C-D37,5/Ogień+Kompakt	G20/DPB1/C-D30/Ogień+	G19/DPA2/C-D30/Ogień+	G40/DPB1/C-D50/Ogień+	G32/DPB1/C-D40/Kompakt	G36/DPA2/C-D50/Ogień+	G28/DPA2/C-D40/Kompakt	G24/DPB1/C-D37,5/Ogień+	G22/DPA2/C-D37,5/Ogień+Kompakt	G20/DPB1/C-D30/Ogień+								
Zużycie materiału na 1m ²																				
Płyta Duripanel B1 20 mm	m ²	-	-	-	-	1,0	-	-	-	-	-	-	-	-	-	-	-	-	-	-
Płyta Duripanel A2 16 mm	m ²	-	-	-	-	-	-	-	-	-	-	-	-	-	1,0	1,0	-	-	-	-
Płyta Duripanel B1 24 mm	m ²	1,0	1,0	-	-	-	-	-	-	-	-	-	-	-	-	-	-	-	-	-
Płyta Duripanel A2 19 mm	m ²	-	-	-	-	-	1,0	-	-	-	-	-	-	-	-	-	-	-	-	-
Płyta Duripanel A2 22 mm	m ²	-	-	1,0	1,0	-	-	-	-	-	-	-	-	-	1,0	1,0	-	-	-	-
Płyta Duripanel B1 32 mm	m ²	-	-	-	-	-	-	-	-	-	-	-	-	1,0	-	-	-	-	-	-
Płyta Duripanel B1 40 mm	m ²	-	-	-	-	-	-	-	-	1,0	1,0	-	-	-	-	-	-	-	-	-
Płyta Duripanel A2 28 mm	m ²	-	-	-	-	-	-	-	-	-	-	-	-	-	-	-	-	-	-	1,0
Płyta Cementex 8 mm	m ²	1,0	1,0	1,0	1,0	1,0	1,0	1,0	1,0	1,0	1,0	1,0	1,0	1,0	1,0	1,0	1,0	1,0	1,0	1,0
Płyta Nida Ogień Plus 12,5 mm	m ²	3,0	1,0	3,0	1,0	-	-	-	4,0	-	-	-	-	4,0	-	-	-	-	-	-
Płyta Nida Ogień Plus 15 mm	m ²	-	-	-	-	-	-	-	2,0	2,0	-	-	-	-	-	-	-	-	-	-
Płyta Nida Ogień Kompakt 20 mm	m ²	-	-	-	-	-	-	-	-	-	-	-	-	2,0	-	-	-	-	-	2,0
Płyta Nida Ogień Kompakt 25 mm	m ²	-	1,0	-	1,0	-	-	-	-	-	-	2,0	-	-	-	-	-	-	2,0	-
Profil Nida CD60	mb	3,5	3,5	3,5	3,5	3,5	3,5	3,5	3,5	3,5	3,5	3,5	3,5	3,5	3,5	3,5	3,5	3,5	3,5	3,5
Profil Nida UD27	mb	0,6	0,6	0,6	0,6	0,6	0,6	0,6	0,6	0,6	0,6	0,6	0,6	0,6	0,6	0,6	0,6	0,6	0,6	0,6
Wieszak do poddaszy Nida WP60	szt.	4,0	4,0	4,0	4,0	4,0	4,0	4,0	4,0	4,0	4,0	4,0	4,0	4,0	4,0	4,0	4,0	4,0	4,0	4,0
Łącznik wzdużny Nida LW60	szt.	0,9	0,9	0,9	0,9	0,9	0,9	0,9	0,9	0,9	0,9	0,9	0,9	0,9	0,9	0,9	0,9	0,9	0,9	0,9
Łącznik krzyżowy Nida LK60	szt.	2,5	2,5	2,5	2,5	2,5	2,5	2,5	2,5	2,5	2,5	2,5	2,5	2,5	2,5	2,5	2,5	2,5	2,5	2,5
Wkręty do drewna 3,5x45 mm	szt.	8,0	8,0	8,0	8,0	8,0	8,0	8,0	8,0	8,0	8,0	8,0	8,0	8,0	8,0	8,0	8,0	8,0	8,0	8,0
Blachowkręty Nida 3,5x25 mm	szt.	6,0	-	6,0	-	6,0	-	6,0	-	6,0	-	6,0	-	6,0	-	6,0	-	6,0	-	6,0
Blachowkręty Nida 3,5x35 mm	szt.	6,0	6,0	6,0	6,0	-	-	-	6,0	6,0	6,0	6,0	6,0	6,0	6,0	6,0	6,0	6,0	6,0	6,0
Blachowkręty Nida 3,5x45 mm	szt.	-	-	-	-	-	-	18,0	18,0	-	-	-	-	-	-	-	-	-	-	-
Blachowkręty Nida 3,5x55 mm	szt.	18,0	18,0	18,0	18,0	-	-	-	-	-	-	-	-	18,0	18,0	-	-	-	-	18,0
Blachowkręty Nida 4,2x70 mm	szt.	-	-	-	-	-	-	-	-	18,0	18,0	-	-	18,0	18,0	-	-	-	-	18,0
Element kotwiący ⁵⁾	szt.	0,6	0,6	0,6	0,6	0,6	0,6	0,6	0,6	0,6	0,6	0,6	0,6	0,6	0,6	0,6	0,6	0,6	0,6	0,6
Elementy mocujące - zszywki stalowe ocynkowane lub wkręty do płyt wiórowych	szt.	20	20	20	20	20	20	20	20	20	20	20	20	20	20	20	20	20	20	20
Wkręty do płyt Duripanel	szt.	10 ⁶⁾	10 ⁶⁾	10 ⁶⁾	10 ⁶⁾	10 ⁶⁾	10 ⁶⁾	10 ⁶⁾	10 ⁶⁾	10 ⁶⁾	10 ⁶⁾	10 ⁶⁾	10 ⁶⁾	10 ⁶⁾	10 ⁶⁾	10 ⁶⁾	10 ⁶⁾	10 ⁶⁾	10 ⁶⁾	10 ⁶⁾
Taśma zbrojąca Nida	mb	1,4	1,4	1,4	1,4	1,4	1,4	1,4	1,4	1,4	1,4	1,4	1,4	1,4	1,4	1,4	1,4	1,4	1,4	1,4
Gips szpachlowy Nida Start	kg	0,9	0,6	0,9	0,6	0,6	0,6	0,6	0,6	0,6	0,6	0,6	0,6	0,6	0,6	0,6	0,6	0,6	0,6	0,6
Gips szpachlowy Nida Finish	kg	0,1	0,1	0,1	0,1	0,1	0,1	0,1	0,1	0,1	0,1	0,1	0,1	0,1	0,1	0,1	0,1	0,1	0,1	0,1
Taśma uszczelniająca do izolacji akustycznej Nida	mb	1,7	1,7	1,7	1,7	1,7	1,7	1,7	1,7	1,7	1,7	1,7	1,7	1,7	1,7	1,7	1,7	1,7	1,7	1,7
Materiał izolacyjny	m ²	1,0 ⁷⁾	1,0 ⁷⁾	1,0 ⁷⁾	1,0 ⁷⁾	1,0 ⁷⁾	1,0 ⁷⁾	1,0 ⁷⁾	1,0 ⁷⁾	1,0 ⁷⁾	1,0 ⁷⁾	1,0 ⁷⁾	1,0 ⁷⁾	1,0 ⁷⁾	1,0 ⁷⁾	1,0 ⁷⁾	1,0 ⁷⁾	1,0 ⁷⁾	1,0 ⁷⁾	1,0 ⁷⁾

- 5) Typ elementu kotwiącego dobierać indywidualnie pod względem rodzaju konstrukcji ściany
 - 6) Opcjonalnie możliwość stosowania zszywek stalowych ocynkowanych
 - 7) Zastosowanie wg wymagań.
- Normy zużycia nie uwzględniają strat materiałowych.



nida Strop D



Klasa odporności ogniowej:
REI120



Wskaźnik wytrzymaenia α_{rel} :
1,0-0,6



Wskaźnik przekroju b/h:
1,0-0,25



Ciężar 1m² zabudowy:
73,2-120,0 kg



Numer dokumentu związanego:
Klasyfikacja Ogniowa ITB

Klasyfikacja Ogniowa ITB:
ITB 01060/21/R163N3P

SYSTEMY:

**G48/DPB1-D50/OGIEŃ+; G40/DPB1-D50/OGIEŃ+; G40/DPA2-D50/OGIEŃ+;
 G38/DPA2-D50/OGIEŃ+; G36/DPB1-D37,5/OGIEŃ+; G32/DPA2-D37,5/OGIEŃ+;
 G64/DPB1-D50/OGIEŃ+; G56/DPB1-D37,5/OGIEŃ+; G48/DPA2-D50/OGIEŃ+**

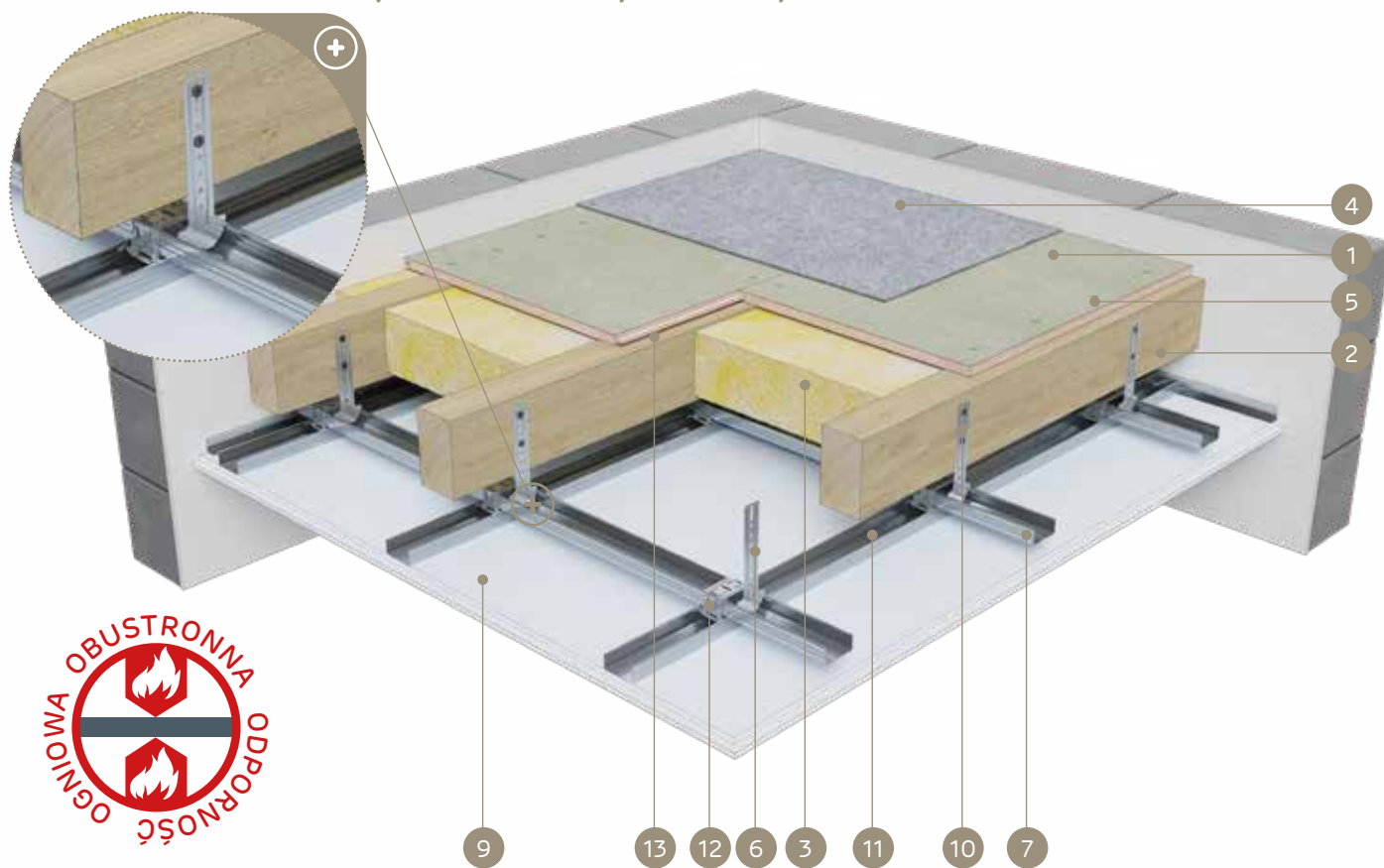

MATERIAŁY:

1. Płyta cementowo-wiórowa Duripanel
2. Drewniane belki stropowe
3. Materiał izolacyjny wełna mineralna
4. Wykończenie podłogi (wykładzina dywanowa lub podłoga pływająca)
5. Wkręty do płyt Duripanel lub zszywki stalowe
6. Wieszak do poddaszy Nida WP60
7. Profil górny główny Nida CD 60
8. Blachowkręt Nida
9. Płyta gipsowo-kartonowa Nida Ogień Plus lub Nida Ogień Kompakt
10. Wkręt do drewna Nida
11. Profil dolny nośny Nida CD 60
12. Łącznik krzyżowy Nida LK 60
13. Taśma uszczelniająca do izolacji akustycznej Nida

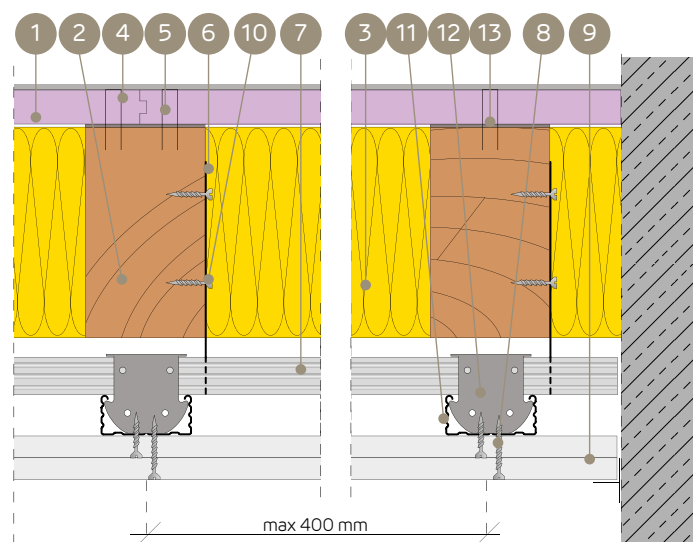

SYSTEM OGNIOWEGO ZABEZPIECZENIA STROPÓW DREWNIANYCH PRZY DZIAŁANIU OGIA OBUSTRONNIE (WYKOŃCZENIE POWIERZCHNI - WYKŁADZINA, PODŁOGA PŁYWAJĄCA)

PARAMETRY TECHNICZNE

Nazwa systemu Nida Strop D	Konstrukcja nośna stropu (belki drewniane)		Poszycie od góry - Płyta cementowo-wiórowa			Poszycie od dołu - Płyta gipsowo-kartonowa			Materiał izolacyjny		Parametry statyczne - warunkujące		Ciężar zabudowy ³⁾ [kg/m ²]	Klasa odporności ogniowej [min]	System specjalny
	szerokość - b [mm]	wysokość - h [mm]	Nazwa	Grubość [mm]	Gęstość [kg/m ³]	Nazwa	Grubość [mm]	Gęstość [kg/m ³]	Grubość [mm]	Gęstość min. [kg/m ³]	Wskaźnik wytrzymaenia [α _{rel}]	Wskaźnik przekroju b/h			
G48/DPB1-D50/Ogień+	≥ 80	≥ 80	Duripanel B1	32+16	1250,0	Ogień Plus	4 x 12,5 ¹⁾	800,0	równa h - belki	50,0	1,0 ÷ 0,8	1,0 ÷ 0,25	100,0	REI120	●
G40/DPB1-D50/Ogień+	≥ 100	≥ 100	Duripanel B1	40	1250,0	Ogień Plus	4 x 12,5 ¹⁾	800,0	równa h - belki	50,0	1,0 ÷ 0,8	1,0 ÷ 0,25	90,0	REI120	●
G40/DPA2-D50/Ogień+	≥ 80	≥ 80	Duripanel A2	22 + 19	1350,0	Ogień Plus	4 x 12,5 ¹⁾	800,0	równa h - belki	50,0	1,0 ÷ 0,6	1,0 ÷ 0,25	95,4	REI120	●
G38/DPA2-D50/Ogień+	≥ 100	≥ 100	Duripanel A2	16 + 22	1350,0	Ogień Plus	4 x 12,5 ¹⁾	800,0	równa h - belki	50,0	1,0 ÷ 0,6	1,0 ÷ 0,25	91,3	REI120	●
G36/DPB1-D37,5/Ogień+	≥ 60	≥ 120	Duripanel B1	36	1350,0	Ogień Plus	3 x 12,5 ²⁾	800,0	równa h - belki	50,0	1,0 ÷ 0,6	1,0 ÷ 0,5	75,0	REI120	●
G32/DPA2-D37,5/Ogień+	≥ 60	≥ 120	Duripanel A2	32	1350,0	Ogień Plus	3 x 12,5 ²⁾	800,0	równa h - belki	50,0	1,0 ÷ 0,6	1,0 ÷ 0,25	73,2	REI120	●
G64/DPB1-D50/Ogień+	≥ 100	≥ 100	Duripanel B1	40 + 24	1250,0	Ogień Plus	4 x 12,5 ¹⁾	800,0	- ⁴⁾	- ⁴⁾	1,0 ÷ 0,6	1,0	120,0	REI120	●
G56/DPB1-D37,5/Ogień+	≥ 100	≥ 100	Duripanel B1	2 x 28	1250,0	Ogień Plus	3 x 12,5 ²⁾	800,0	- ⁴⁾	- ⁴⁾	1,0 ÷ 0,8	1,0 ÷ 0,5	100,0	REI120	●
G48/DPA2-D50/Ogień+	≥ 100	≥ 100	Duripanel A2	32 + 16	1250,0	Ogień Plus	4 x 12,5 ¹⁾	800,0	- ⁴⁾	- ⁴⁾	1,0 ÷ 0,6	1,0	104,8	REI120	●

- ¹⁾ Opcjonalnie stosować układ dwuwarstwowy z płyt Nida Ogień Kompakt typu DF 2x25 mm (może to spowodować zwiększenie ciężaru okładziny dolnej).
 - ²⁾ Opcjonalnie stosować układ dwuwarstwowy z płyt Nida Ogień Kompakt typu DF 1x25 mm + Nida Ogień Plus typu DF 1x12,5 mm (może to spowodować zwiększenie ciężaru okładziny dolnej).
 - ³⁾ Ciężar nie uwzględnia masy konstrukcji nośnej i materiału izolacyjnego stropu drewnianego.
 - ⁴⁾ Zastosowanie opcjonalne - brak wymagań w zakresie spełnienia odporności ogniowej (możliwość zastosowania dowolnego materiału izolacyjnego).
- Mocowanie płyt cementowo-wiórowych Duripanel B1 i Duripanel A2 w układzie poprzecznym za pośrednictwem wkrętów do płyt wiórowych lub zszywek stalowych.
 - Mocowanie płyt gipsowo-kartonowych Nida w układzie poprzecznym.
 - Minimalne podparcie płyt cementowo-wiórowych na belce konstrukcji nośnej stropu drewnianego wynosi min. 30 mm licząc od krawędzi płyty.
 - Podane minimalne grubości poszycia górnego odnoszą się dla warunków odporności ogniowej. Pod względem wymagań w zakresie statyki (wytrzymałości) w odniesieniu do rozstawu konstrukcyjnych stropowych belek drewnianych w każdym przypadku wymagana jest weryfikacja na podstawie oceny technicznej ITB nr 01060/16/R112NZK lub indywidualna kalkulacja statyczna
 - Szczegółowe wytyczne montażowe zawarto w pracy ITB 01060/21/R163N3P.
 - Podane rozwiązania są przykładowymi. W każdym przypadku wymagana jest indywidualna analiza w celu dobrania najbardziej optymalnego rozwiązania.

ZUŻYCIE MATERIAŁÓW NA 1M² OGNIOCHRONNIE ZABEZPIECZONYCH STROPÓW DREWNIANYCH

Nazwa materiału	J.m.	Typ systemu Nida Strop D																
		G48/DPB1-D50/Ogień+	G48/DPB1-D50/Kompakt	G40/DPB1-D50/Ogień+	G40/DPB1-D50/Kompakt	G40/DPA2-D50/Ogień+	G40/DPA2-D50/Kompakt	G38/DPA2-D50/Ogień+	G38/DPA2-D50/Kompakt	G36/DPB1-D37,5/Ogień+	G36/DPB1-D37,5/Ogień+Kompakt	G32/DPA2-D37,5/Ogień+	G32/DPA2-D37,5/Ogień+Kompakt	G64/DPB1-D50/Ogień+	G64/DPB1-D50/Kompakt	G56/DPB1-D37,5/Ogień+	G56/DPB1-D37,5/Ogień+Kompakt	G48/DPA2-D50/Ogień+
Zuzycie materiału na 1m ²																		
Płyta Duripanel B1 16 mm	m ²	1,0	1,0	-	-	-	-	-	-	-	-	-	-	-	-	-	-	-
Płyta Duripanel A2 16 mm	m ²	-	-	-	-	-	-	1,0	1,0	-	-	-	-	-	-	-	-	1,0
Płyta Duripanel B1 24 mm	m ²	-	-	-	-	-	-	-	-	-	-	-	-	1,0	1,0	-	-	-
Płyta Duripanel A2 19 mm	m ²	-	-	-	-	1,0	1,0	-	-	-	-	-	-	-	-	-	-	-
Płyta Duripanel B1 28 mm	m ²	-	-	-	-	-	-	-	-	-	-	-	-	-	-	2,0	2,0	-
Płyta Duripanel A2 22 mm	m ²	-	-	-	-	1,0	1,0	1,0	1,0	-	-	-	-	-	-	-	-	-
Płyta Duripanel B1 32 mm	m ²	1,0	1,0	-	-	-	-	-	-	-	-	-	-	-	-	-	-	-
Płyta Duripanel A2 32 mm	m ²	-	-	-	-	-	-	-	-	-	1,0	1,0	-	-	-	-	-	1,0
Płyta Duripanel B1 36 mm	m ²	-	-	-	-	-	-	-	-	1,0	1,0	-	-	-	-	-	-	-
Płyta Duripanel B1 40 mm	m ²	-	-	1,0	1,0	-	-	-	-	-	-	-	1,0	1,0	-	-	-	-
Płyta Nida Ogień Plus 12,5 mm	m ²	4,0	-	4,0	-	4,0	1,0	4,0	-	3,0	1,0	3,0	1,0	4,0	-	3,0	1,0	4,0
Płyta Nida Ogień Kompakt 25 mm	m ²	-	2,0	-	2,0	-	2,0	-	2,0	-	1,0	-	1,0	-	2,0	-	1,0	-
Profil Nida CD60	mb	3,5	3,5	3,5	3,5	3,5	3,5	3,5	3,5	3,5	3,5	3,5	3,5	3,5	3,5	3,5	3,5	3,5
Profil Nida UD27	mb	0,6	0,6	0,6	0,6	0,6	0,6	0,6	0,6	0,6	0,6	0,6	0,6	0,6	0,6	0,6	0,6	0,6
Wieszak do poddaszy Nida WP60	szt.	4,0	4,0	4,0	4,0	4,0	4,0	4,0	4,0	4,0	4,0	4,0	4,0	4,0	4,0	4,0	4,0	4,0
Łącznik wzdłużny Nida LW60	szt.	0,9	0,9	0,9	0,9	0,9	0,9	0,9	0,9	0,9	0,9	0,9	0,9	0,9	0,9	0,9	0,9	0,9
Łącznik krzyżowy Nida LK60	szt.	2,5	2,5	2,5	2,5	2,5	2,5	2,5	2,5	2,5	2,5	2,5	2,5	2,5	2,5	2,5	2,5	2,5
Wkręty do drewna 3,5x45 mm	szt.	8,0	8,0	8,0	8,0	8,0	8,0	8,0	8,0	8,0	8,0	8,0	8,0	8,0	8,0	8,0	8,0	8,0
Blachowkręty Nida 3,5x25 mm	szt.	6,0	-	6,0	-	6,0	-	6,0	-	6,0	-	6,0	-	6,0	-	6,0	-	6,0
Blachowkręty Nida 3,5x35 mm	szt.	6,0	6,0	6,0	6,0	6,0	6,0	6,0	6,0	6,0	6,0	6,0	6,0	6,0	6,0	6,0	6,0	6,0
Blachowkręty Nida 3,5x45 mm	szt.	-	-	-	-	-	-	-	-	-	-	-	-	-	-	-	-	-
Blachowkręty Nida 3,5x55 mm	szt.	6,0	-	6,0	-	6,0	-	6,0	-	18,0	18,0	18,0	18,0	6,0	-	18,0	18,0	6,0
Blachowkręty Nida 4,2x70 mm	szt.	18,0	18,0	18,0	18,0	18,0	18,0	18,0	18,0	-	-	-	-	18,0	18,0	-	-	18,0
Element kotwiący ⁵⁾	szt.	0,6	0,6	0,6	0,6	0,6	0,6	0,6	0,6	0,6	0,6	0,6	0,6	0,6	0,6	0,6	0,6	0,6
Wkręty do płyt Duripanel	szt.	20 ⁶⁾	20 ⁶⁾	10 ⁶⁾	10 ⁶⁾	20 ⁶⁾	20 ⁶⁾	20 ⁶⁾	20 ⁶⁾	10 ⁶⁾	10 ⁶⁾	10 ⁶⁾	10 ⁶⁾	20 ⁶⁾	20 ⁶⁾	20 ⁶⁾	20 ⁶⁾	20 ⁶⁾
Taśma zbrojąca Nida	mb	1,4	1,4	1,4	1,4	1,4	1,4	1,4	1,4	1,4	1,4	1,4	1,4	1,4	1,4	1,4	1,4	1,4
Gips szpachlowy Nida Start	kg	1,2	0,6	1,2	0,6	1,2	0,6	0,9	0,6	0,9	0,6	0,9	0,6	1,2	0,6	0,9	0,6	1,2
Gips szpachlowy Nida Finish	kg	0,1	0,1	0,1	0,1	0,1	0,1	0,1	0,1	0,1	0,1	0,1	0,1	0,1	0,1	0,1	0,1	0,1
Taśma uszczelniająca do izolacji akustycznej Nida	mb	1,7	1,7	1,7	1,7	1,7	1,7	1,7	1,7	1,7	1,7	1,7	1,7	1,7	1,7	1,7	1,7	1,7
Materiał izolacyjny	m ²	1,0 ⁷⁾	1,0 ⁷⁾	1,0 ⁷⁾	1,0 ⁷⁾	1,0 ⁷⁾	1,0 ⁷⁾	1,0 ⁷⁾	1,0 ⁷⁾	1,0 ⁷⁾	1,0 ⁷⁾	1,0 ⁷⁾	1,0 ⁷⁾	1,0 ⁷⁾	1,0 ⁷⁾	1,0 ⁷⁾	1,0 ⁷⁾	1,0 ⁷⁾

- ⁵⁾ Typ elementu kotwiącego dobrać indywidualnie pod względem rodzaju konstrukcji ściany.
 - ⁶⁾ Opcjonalnie możliwość stosowania zszywek stalowych ocynkowanych.
 - ⁷⁾ Zastosowanie wg wymagań.
- Normy zużycia nie uwzględniają strat materiałowych.

nida Strop D



Klasa odporności ogniowej:
REI120



Wskaźnik wytrzymaenia α_{R} :
1,0-0,6



Wskaźnik przekroju b/h:
1,0-0,25



Ciężar 1m² zabudowy:
94,2-129,8 kg



Numer dokumentu związanego:
Klasyfikacja Ogniowa ITB

Klasyfikacja Ogniowa ITB:
ITB 01060/21/R163NZP

SYSTEMY:

**G44/DPB1/C-D50/OGIEŃ+; G38/DPA2/C-D50/OGIEŃ+; G40/DPB1/C-D50/OGIEŃ+;
 G32/DPA2/C-D50/OGIEŃ+; G56/DPB1/C-D60/OGIEŃ+; G44/DPB1/C-D50/OGIEŃ+;
 G48/DPA2/C-D60/OGIEŃ+; G40/DPA2/C-D50/OGIEŃ+**

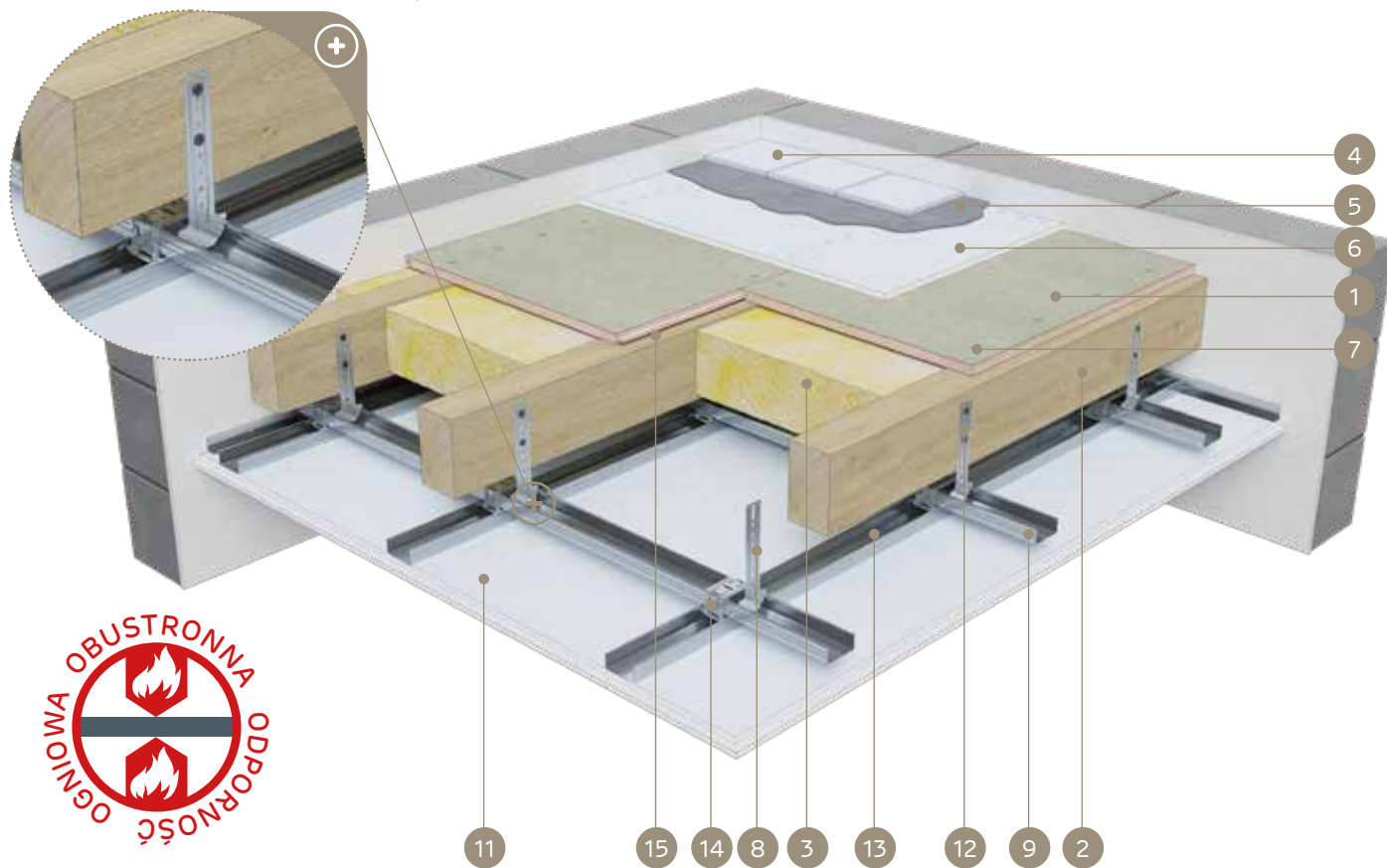

MATERIAŁY:

1. Płyta cementowo-wiórowa Duripanel
2. Drewniane belki stropowe
3. Materiał izolacyjny wełna mineralna
4. Wykończenie podłogi (okładzina ceramiczna lub parkiet)
5. Klej cementowy do okładzin ceramicznych
6. Płyta cementowa Cementex
7. Wkręty do płyt Duripanel lub zszywki stalowe
8. Wieszak do poddaszy Nida WP 60
9. Profil górny główny Nida CD 60
10. Blachowkręt Nida
11. Płyta gipsowo-kartonowa Nida Ogień Plus lub Nida Ogień Kompakt
12. Wkręt do drewna Nida
13. Profil dolny nośny Nida CD 60
14. Łącznik krzyżowy Nida LK 60
15. Taśma uszczelniająca do izolacji akustycznej Nida

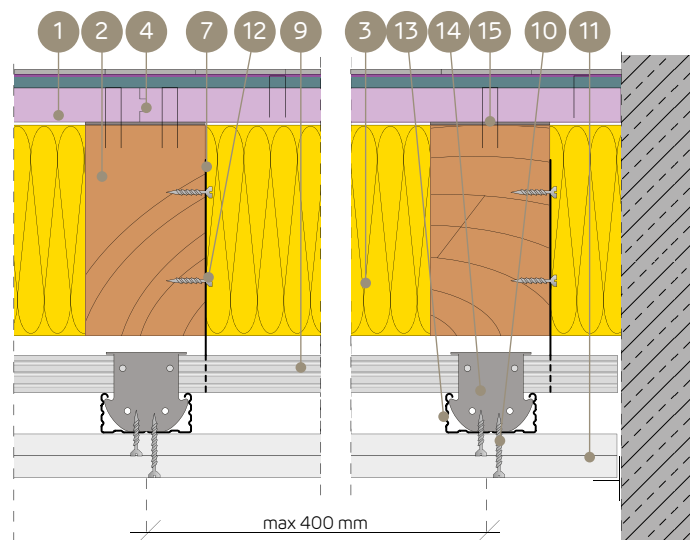

SYSTEM OGNIOWEGO ZABEZPIECZENIA STROPÓW DREWNIANYCH PRZY DZIAŁANIU OGIA OBUSTRONNIE (WYKOŃCZENIE POWIERZCHNI - OKŁADZINA CERAMICZNA, PARKIET)

PARAMETRY TECHNICZNE

Nazwa systemu Nida Strop D	Konstrukcja nośna stropu (belki drewniane)		Poszycie od góry - Płyta cementowo-wiórowa			Poszycie od góry - Płyta cementowa (warstwa szczepna)			Poszycie od dołu - Płyta gipsowo-kartonowa			Materiał izolacyjny		Parametry statyczne - warunkujące		Ciężar zabudowy ³⁾ [kg/m ²]	Klasa odporności ogniowej	System specjalny
	szerokość - b [mm]	wysokość - h [mm]	Nazwa	Grubość [mm]	Gęstość [kg/m ³]	Nazwa	Grubość [mm]	Gęstość [kg/m ³]	Nazwa	Grubość [mm]	Gęstość [kg/m ³]	Grubość [mm]	Gęstość [kg/m ³]	Wskaźnik wytrzymaenia [α _R]	Wskaźnik przekroju b/h			
G44/DPB1/C-D50/Ogień+	50 ÷ 79	50 ÷ 79	Duripanel B1	2 x 22	1250,0	Cementex	8	1387,0	Ogień Plus	4 x 12,5 ¹⁾	800,0	równa h - belki	50,0	1,0 ÷ 0,6	1,0 ÷ 0,25	106,0	REI120	•
G38/DPA2/C-D50/Ogień+	60 ÷ 79	60 ÷ 79	Duripanel A2	22 + 16	1350,0	Cementex	8	1387,0	Ogień Plus	4 x 12,5 ¹⁾	800,0	równa h - belki	50,0	1,0 ÷ 0,8	1,0 ÷ 0,25	102,3	REI120	•
G40/DPB1/C-D50/Ogień+	60 ÷ 79	60 ÷ 79	Duripanel B1	40	1250,0	Cementex	8	1387,0	Ogień Plus	4 x 12,5 ¹⁾	800,0	równa h - belki	50,0	1,0 ÷ 0,6	1,0 ÷ 0,25	101,0	REI120	•
G32/DPA2/C-D50/Ogień+	60 ÷ 99	60 ÷ 99	Duripanel A2	32	1350,0	Cementex	8	1387,0	Ogień Plus	4 x 12,5 ¹⁾	800,0	równa h - belki	50,0	1,0 ÷ 0,8	1,0 ÷ 0,25	94,2	REI120	•
G56/DPB1/C-D60/Ogień+	60 ÷ 79	60 ÷ 79	Duripanel B1	40 + 16	1250,0	Cementex	8	1387,0	Ogień Plus	4 x 15 ²⁾	800,0	- ⁴⁾	- ⁴⁾	1,0 ÷ 0,6	1,0 ÷ 0,25	124,0	REI120	•
G44/DPB1/C-D50/Ogień+	≥ 100	≥ 100	Duripanel B1	2 x 22	1250,0	Cementex	8	1387,0	Ogień Plus	4 x 12,5 ¹⁾	800,0	- ⁴⁾	- ⁴⁾	1,0	1,0 ÷ 0,25	106,0	REI120	•
G48/DPA2/C-D60/Ogień+	60 ÷ 79	60 ÷ 79	Duripanel A2	32 + 16	1350,0	Cementex	8	1387,0	Ogień Plus	4 x 15 ²⁾	800,0	- ⁴⁾	- ⁴⁾	1,0 ÷ 0,6	1,0 ÷ 0,25	129,8	REI120	•
G40/DPA2/C-D50/Ogień+	≥ 100	≥ 100	Duripanel A2	22 + 19	1350,0	Cementex	8	1387,0	Ogień Plus	4 x 12,5 ¹⁾	800,0	- ⁴⁾	- ⁴⁾	1,0	1,0 ÷ 0,25	106,4	REI120	•

¹⁾ Opcjonalnie stosować układ dwuwarstwowy z płytą Nida Ogień Kompakt typu DF 2x25 mm (może to spowodować zwiększenie ciężaru okładziny dolnej).

²⁾ Opcjonalnie stosować układ dwuwarstwowy z płytą Nida Ogień Kompakt typu DF 1x25 mm + Nida Ogień Plus typu DF 1x12,5 mm (może to spowodować zwiększenie ciężaru okładziny dolnej).

³⁾ Ciężar nie uwzględnia masy konstrukcji nośnej i materiału izolacyjnego stropu drewnianego.

⁴⁾ Zastosowanie opcjonalne - brak wymagań w zakresie spełnienia odporności ogniowej (możliwość zastosowania dowolnego materiału izolacyjnego).

• Mocowanie płyt cementowo-wiórowych Duripanel B1 i Duripanel A2 w układzie poprzecznym za pośrednictwem wkrętów do płyt wiórowych lub zszywek stalowych.

• Mocowanie płyt gipsowo-kartonowych Nida w układzie poprzecznym.

• Minimalne podparcie płyt cementowo-wiórowych na belce konstrukcji nośnej stropu drewnianego wynosi min. 30 mm licząc od krawędzi płyty.

• Podane minimalne grubości poszycia górnego odnoszą się dla warunków odporności ogniowej. Pod względem wymagań w zakresie statyki (wytrzymałości) w odniesieniu do rozstawu konstrukcyjnych stropowych belek drewnianych w każdym przypadku wymagana jest weryfikacja na podstawie oceny technicznej ITB nr 01060/16/R112NZK lub indywidualna kalkulacja statyczna

• Szczegółowe wytyczne montażowe zawarto w pracy ITB 01060/21/R163NZP.

• Podane rozwiązania są przykładowymi. W każdym przypadku wymagana jest indywidualna analiza w celu doboru najbardziej optymalnego rozwiązania.

ZUŻYCIE MATERIAŁÓW NA 1M² OGNIUCHRONNIE ZABEZPIECZONYCH STROPÓW DREWNIANYCH

Nazwa materiału	J.m.	Typ systemu Nida Strop D															
		G44/DPB1/C-D50/Ogień+	G44/DPB1/C-D50/Kompakt	G38/DPA2/C-D50/Ogień+	G38/DPA2/C-D50/Kompakt	G40/DPB1/C-D50/Ogień+	G40/DPB1/C-D50/Kompakt	G32/DPA2/C-D50/Ogień+	G32/DPA2/C-D50/Kompakt	G56/DPB1/C-D60/Ogień+	G56/DPB1/C-D60/Kompakt	G44/DPB1/C-D50/Ogień+	G44/DPB1/C-D50/Kompakt	G48/DPA2/C-D60/Ogień+	G48/DPA2/C-D60/Kompakt	G40/DPA2/C-D50/Ogień+	G40/DPA2/C-D50/Kompakt
Zuzycie materiału na 1m ²																	
Płyta Duripanel B1 16 mm	m ²	-	-	-	-	-	-	-	-	1,0	1,0	-	-	-	-	-	-
Płyta Duripanel A2 16 mm	m ²	-	-	1,0	1,0	-	-	-	-	-	-	-	-	1,0	1,0	-	-
Płyta Duripanel B1 22 mm	m ²	2,0	2,0	-	-	-	-	-	-	-	2,0	2,0	-	-	-	-	-
Płyta Duripanel A2 19 mm	m ²	-	-	-	-	-	-	-	-	-	-	-	-	-	-	1,0	1,0
Płyta Duripanel B1 28 mm	m ²	-	-	-	-	-	-	-	-	-	-	-	-	-	-	-	-
Płyta Duripanel A2 22 mm	m ²	-	-	1,0	1,0	-	-	-	-	-	-	-	-	-	-	1,0	1,0
Płyta Duripanel B1 40 mm	m ²	-	-	-	-	1,0	1,0	-	-	1,0	1,0	-	-	-	-	-	-
Płyta Duripanel A2 32 mm	m ²	-	-	-	-	-	-	1,0	1,0	-	-	-	-	1,0	1,0	-	-
Płyta Cementex 8 mm	m ²	1,0	1,0	1,0	1,0	1,0	1,0	1,0	1,0	1,0	1,0	1,0	1,0	1,0	1,0	1,0	1,0
Płyta Nida Ogień Plus 12,5 mm	m ²	4,0	-	4,0	-	4,0	-	4,0	-	-	-	4,0	-	4,0	-	-	4,0
Płyta Nida Ogień Plus 15 mm	m ²	-	-	-	-	-	-	-	-	4,0	-	-	-	4,0	-	-	-
Płyta Nida Ogień Kompakt 20 mm	m ²	-	-	-	-	-	-	-	-	3,0	-	-	-	3,0	-	-	-
Płyta Nida Ogień Kompakt 25 mm	m ²	-	2,0	-	2,0	-	2,0	-	2,0	-	1,0	-	2,0	-	-	-	2,0
Profil Nida CD60	mb	3,5	3,5	3,5	3,5	3,5	3,5	3,5	3,5	3,5	3,5	3,5	3,5	3,5	3,5	3,5	3,5
Profil Nida UD27	mb	0,6	0,6	0,6	0,6	0,6	0,6	0,6	0,6	0,6	0,6	0,6	0,6	0,6	0,6	0,6	0,6
Wieszak do poddaszy Nida WP60	szt.	4,0	4,0	4,0	4,0	4,0	4,0	4,0	4,0	4,0	4,0	4,0	4,0	4,0	4,0	4,0	4,0
Łącznik wzdłużny Nida LW60	szt.	0,9	0,9	0,9	0,9	0,9	0,9	0,9	0,9	0,9	0,9	0,9	0,9	0,9	0,9	0,9	0,9
Łącznik krzyżowy Nida LK60	szt.	2,5	2,5	2,5	2,5	2,5	2,5	2,5	2,5	2,5	2,5	2,5	2,5	2,5	2,5	2,5	2,5
Wkręty do drewna 3,5x45 mm	szt.	8,0	8,0	8,0	8,0	8,0	8,0	8,0	8,0	8,0	8,0	8,0	8,0	8,0	8,0	8,0	8,0
Blachowkręty Nida 3,5x25 mm	szt.	6,0	-	6,0	-	6,0	-	6,0	-	6,0	-	6,0	-	6,0	-	6,0	-
Blachowkręty Nida 3,5x35 mm	szt.	6,0	6,0	6,0	6,0	6,0	6,0	6,0	6,0	6,0	-	6,0	6,0	6,0	-	6,0	6,0
Blachowkręty Nida 3,5x45 mm	szt.	-	-	-	-	-	-	-	-	6,0	-	-	-	6,0	-	-	-
Blachowkręty Nida 3,5x55 mm	szt.	6,0	-	6,0	-	6,0	-	6,0	-	6,0	6,0	-	6,0	6,0	6,0	6,0	18,0
Blachowkręty Nida 4,2x70 mm	szt.	18,0	18,0	18,0	18,0	18,0	18,0	18,0	18,0	18,0	18,0	18,0	18,0	18,0	18,0	18,0	18,0
Element kotwiący ⁵⁾	szt.	0,6	0,6	0,6	0,6	0,6	0,6	0,6	0,6	0,6	0,6	0,6	0,6	0,6	0,6	0,6	0,6
Elementy mocujące - zszywki stalowe ocynkowane lub wkręty do płyt wiórowych	szt.	20	20 ⁶⁾	20	20	20	20	20	20	20	20	20	20	20	20	20	20
Wkręty do płyt Duripanel	szt.	20 ⁶⁾	20 ⁶⁾	20 ⁶⁾	20 ⁶⁾	10 ⁶⁾	10 ⁶⁾	10 ⁶⁾	10 ⁶⁾	10 ⁶⁾	20 ⁶⁾	20 ⁶⁾	20 ⁶⁾	20 ⁶⁾	20 ⁶⁾	20 ⁶⁾	20 ⁶⁾
Taśma zbrojąca Nida	mb	1,4	1,4	1,4	1,4	1,4	1,4	1,4	1,4	1,4	1,4	1,4	1,4	1,4	1,4	1,4	1,4
Gips szpachlowy Nida Start	kg	1,2	0,6	1,2	0,6	1,2	0,6	1,2	0,6	1,2	0,9	0,9	0,6	1,2	0,9	1,2	0,6
Gips szpachlowy Nida Finish	kg	0,1	0,1	0,1	0,1	0,1	0,1	0,1	0,1	0,1	0,1	0,1	0,1	0,1	0,1	0,1	0,1
Taśma uszczelniająca do izolacji akustycznej Nida	mb	1,7	1,7	1,7	1,7	1,7	1,7	1,7	1,7	1,7	1,7	1,7	1,7	1,7	1,7	1,7	1,7
Materiał izolacyjny	m ²	1,0 ⁷⁾	1,0 ⁷⁾	1,0 ⁷⁾	1,0 ⁷⁾	1,0 ⁷⁾	1,0 ⁷⁾	1,0 ⁷⁾	1,0 ⁷⁾	1,0 ⁷⁾	1,0 ⁷⁾	1,0 ⁷⁾	1,0 ⁷⁾	1,0 ⁷⁾	1,0 ⁷⁾	1,0 ⁷⁾	1,0 ⁷⁾

⁵⁾ Typ elementu kotwiącego dobrać indywidualnie pod względem rodzaju konstrukcji ściany.

⁶⁾ Opcjonalnie możliwość stosowania zszywek stalowych ocynkowanych.

⁷⁾ Zastosowanie wg wymagań.

Normy zużycia nie uwzględniają strat materiałowych.



ogniochronne zabezpieczenie stropów o konstrukcji drewnianej

Nida Strop D

Bazując na bogatym doświadczeniu w tworzeniu nowych rozwiązań biernej ochrony ogniowej, firma Siniat wprowadziła najbardziej zaawansowany system zabezpieczenia ogniowego stropów drewnianych Nida Strop D. Jest to tak naprawdę jedyny w tak szerokim zakresie stosowania system na rynku polskim w oparciu o innowacyjne płyty cementowo-wiórowe Duripanel B1 i Duripanel A2.

System ochrony ogniowej stropów drewnianych Nida Strop D jest bardzo uniwersalnym, obejmującym szeroki zakres stosowania rozwiązaniem. Umożliwia zabezpieczanie wszystkich typów stropów o konstrukcji drewnianej w zależności od wymagań strony oddziaływania ognia (od góry, od dołu lub obustronnie).

Odpowiednio opracowana dokumentacja (klasyfikacja ogniowa ITB) umożliwia właściwie projektowanie indywidualne każdego typu konstrukcji stropu, dzięki czemu jesteśmy w stanie dobrać najbardziej zoptymalizowane zabezpiec-

zenie. Wymaga to jednak określenia kilku parametrów z zakresu statyki, co nie powinno być trudne po kontakcie z konstruktorem danego obiektu budowlanego.

Ze strony wykonawczej, system zabezpieczenia ogniowego stropów drewnianych Nida Strop D jest najprostszym rozwiązaniem na rynku. Głównie przemawia za tym fakt, iż górne zabezpieczenie oparto na płytach cementowo-wiórowych DURIPANEL, które są również elementami nośnymi podłogi. Dostępne rozwiązania proponowane przez konkurencję wymagają stosowania dodatkowych komponentów jako podłoże nośne np. płyt drewnopochodnych typu OSB lub desek drewnianych. Zwiększa to znacznie koszt systemu w zakresie materiałowym, jak również robocizny. Zabezpieczenie od dołu to standardowe zabudowy sufitowe, które są nieskomplikowane, powszechnie stosowane i oparte na standardowych płytach ogniowych Nida Ogień Plus typu DF.

System ochrony drewnianych stropów Nida Strop D w technologii

Siniat charakteryzuje się następującymi parametrami technicznymi:

- Ochrona ogniowa w klasach odporności ogniowej REI30-REI120,
- Możliwość określenia zabezpieczenia ogniowego od góry, od dołu lub obustronnie (unikat),
- Zoptymalizowany dobór zabezpieczenia w zakresie weryfikacji charakterystyk parametrów statycznych i wielkości przekroju elementów nośnych,
- Podwyższona odporność mechaniczna górnej zabudowy stropu z unikalnych płyt cementowo-wiórowych Duripanel.

Zalety rozwiązań systemu Nida Strop D

- Łatwy montaż poszyc podłogowych (na zszywki stalowe) i sufitowych (standardowe sufity podwieszane) w zależności od wymagań,
- Brak potrzeby stosowania podkonstrukcji nośnej podłogi (np.: płyty OSB lub deski drewniane) pod poszycia zabezpieczające z płyt cementowo-wiórowych Duripanel,
- Estetyczny wygląd zabudowy.

Jakie komponenty wchodzi w skład systemów Nida Strop D:

- Specjalistyczne płyty cementowo-wiórowe Duripanel B1 lub Duripanel A2 (zabezpieczenie od góry),

- Ogniowe płyty gipsowo-kartonowe Nida Ogień Plus typu DF (zabezpieczenie od dołu),
- Sufitowa konstrukcja stalowa Nida CD60 i UD 27 w przypadku montażu dolnego zabezpieczenia z odpowiednim dystansem od stropowych belek nośnych,
- Systemowe elementy montażowe (blachowkręty, zszywki),

- Profesjonalne masy szpachlowe Nida Start, Nida Finish,
- Systemowe akcesoria montażowe Nida (np.: elementy sufitów podwieszanych)

Nazewnictwo ogniochronnych obudów nośnych konstrukcji drewnianych

W celu ułatwienia Państwu czytania i identyfikacji poszczególnych rozwiązań systemowych, przedstawiamy przykładowe oznaczenie ze szczegółowym opisem poszczególnych elementów.

Przykłady:

1. Zabezpieczenie obustronne → Nida Strop D G18/DPA2-D30/Ogień+
2. Zabezpieczenie od góry → Nida Strop D G18/DPA2
3. Zabezpieczenie od dołu → Nida Strop D D30/Ogień+

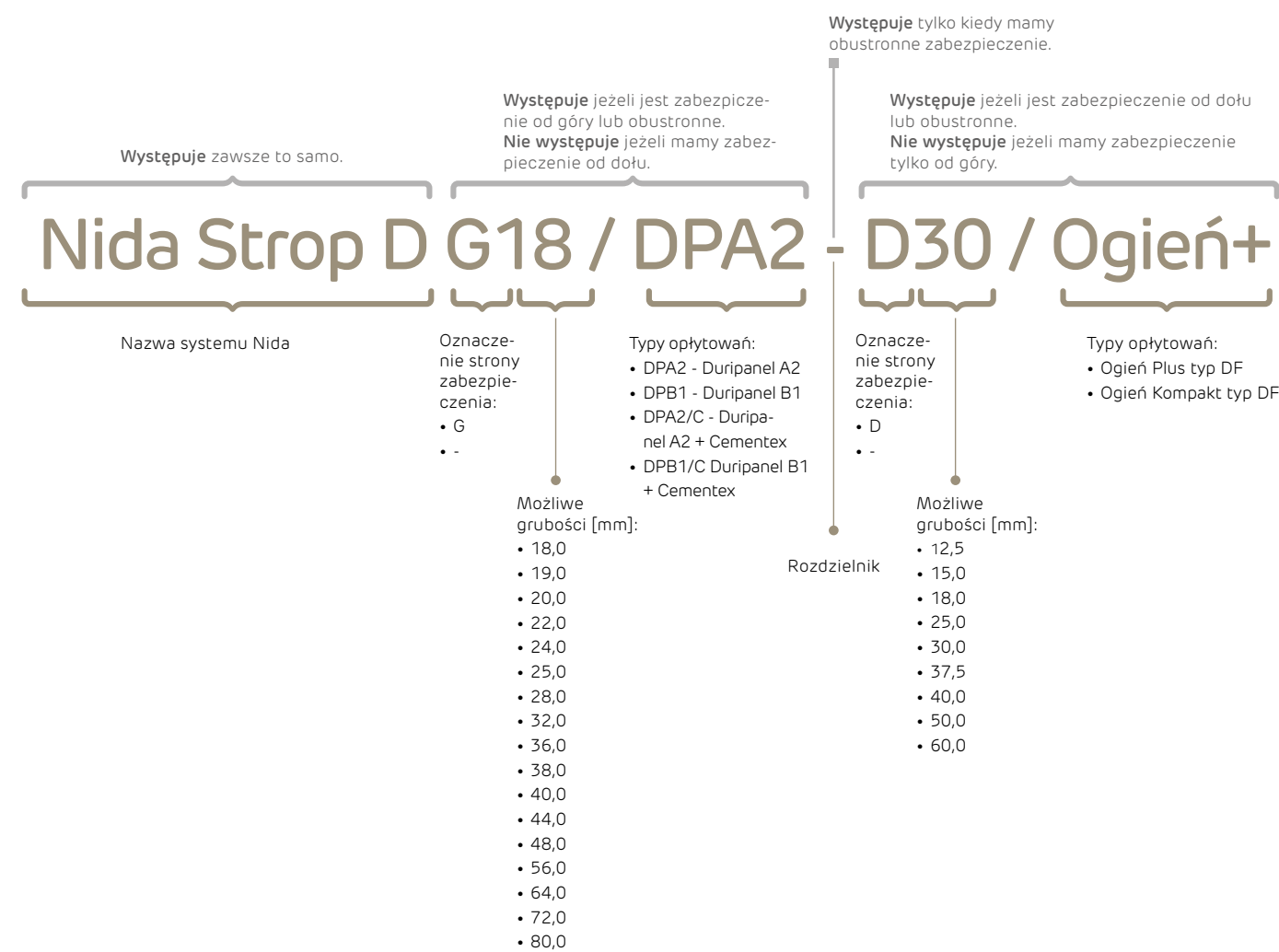

wymagane grubości zabezpieczenia stropu od dołu – oddziaływanie ognia od dołu stropu

W tablicach 1.1 ÷ 4.3 podano wymagane, ustalone metodami obliczeniowymi oraz na podstawie wyników badań [2.11-2.16], grubości zabezpieczenia stropów drewnianych w zależności od parametrów geometrycznych, mechanicznych i projektowych wykorzystanych w trakcie oceny odporności ogniowej, takich jak:

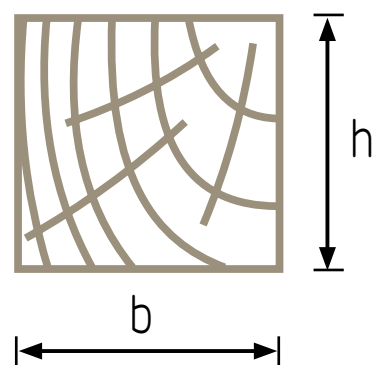

b, h – szerokość i wysokość przekroju elementu drewnianego,

α_M – wskaźnik wykorzystania nośności na zginanie (wskaźnik wytrzymałości przy zginaniu) odnosi się do przekroju i ustalany jest dla wartości obliczeniowych sił wewnętrznych

i wytrzymałości w warunkach normalnych.

Podane grubości poszyc odnoszą się tylko do spełniania wymagań dla warunków odporności ogniowej. Pod względem spełnienia wymagań w zakresie statyki (wytrzymałości) w odniesieniu do rozstawu konstrukcyjnych stropowych belek drewnianych w każdym przypadku wymagana jest kalkulacja statyczna. Pomocne w tym zakresie będzie opracowanie ITB nr 1060/16/R112NZK.

W przypadku stropów rozpatrywanych jako WARIANT A, przestrzeń między belkami powinna być szczelnie wypełniona wełną mineralną. Ponadto wełna mineralna powinna być zabezpieczona przed wypadaniem w przypadku awarii dolnych warstw okładzin. W przypadku obawy, że materiał izolujący strop nie jest (nie będzie) zabezpieczony przed wypadaniem do końca trwania pożaru, należy zastosować minimalną, wymaganą grubość zabezpieczania ognio-

chronnego z płyt gipsowo-kartonowych jak dla wariantu bez izolacji (WARIANT B).

Zastosowanie zabezpieczenia ogniochronnego wykonanego z płyt Nida Ogień Plus lub Nida Ogień Kompakt o grubościach podanych w tablicach 1.1 ÷ 4.3, umożliwi niestosowanie dodatkowego zabezpieczenia ogniochronnego od góry stropu pod warunkiem, że:

- belki stropowe zabezpieczone zostaną przed utratą stateczności np. za pomocą klinów,
- w przypadku stropów z wypełnieniem skalną wełną mineralną (WARIANT A), grubość wełny nie będzie mniejsza niż wysokość belek stropowych.

Tablica 1.1 Wymagana grubość zabezpieczenia stropu od dołu opłytowaniem Nida Ogień Plus lub Nida Ogień Kompakt dla wskaźnika wytrzymałości $\alpha_M=1,0$ – oddziaływanie ognia od dołu.

b [mm]	Wskaźnik przekroju b/h		
	1	0,5	0,25
WARIANT A PRZESTRZENIE MIĘDZY BELKAMI WYPEŁNIONE SKALNĄ WEŁNĄ MINERALNĄ O GĘSTOŚCI MINIMUM 26 kg/m ³			
40	15	12,5	12,5
≥50	12,5	12,5	12,5
WARIANT B PRZESTRZENIE MIĘDZY BELKAMI BEZ WYPEŁNIENIA (PUSTKA POWIETRZNA)			
40	25	18	18
≥50	18	18	18

Tablica 1.2 Wymagana grubość zabezpieczenia stropu od dołu opłytowaniem Nida Ogień Plus lub Nida Ogień Kompakt dla wskaźnika wytrzymałości $\alpha_M=0,8$ – oddziaływanie ognia od dołu.

b [mm]	Wskaźnik przekroju b/h		
	1	0,5	0,25
WARIANT A PRZESTRZENIE MIĘDZY BELKAMI WYPEŁNIONE SKALNĄ WEŁNĄ MINERALNĄ O GĘSTOŚCI MINIMUM 26 kg/m ³			
40	12,5	12,5	12,5
≥50	12,5	12,5	12,5
WARIANT B PRZESTRZENIE MIĘDZY BELKAMI BEZ WYPEŁNIENIA (PUSTKA POWIETRZNA)			
40	18	18	18
≥50	18	18	18

Tablica 1.3 Wymagana grubość zabezpieczenia stropu od dołu opłytowaniem Nida Ogień Plus lub Nida Ogień Kompakt dla wskaźnika wytrzymałości $\alpha_M=0,6$ – oddziaływanie ognia od dołu.

b [mm]	Wskaźnik przekroju b/h		
	1	0,5	0,25
WARIANT A PRZESTRZENIE MIĘDZY BELKAMI WYPEŁNIONE SKALNĄ WEŁNĄ MINERALNĄ O GĘSTOŚCI MINIMUM 26 kg/m ³			
40	12,5	12,5	12,5
≥50	12,5	12,5	12,5
WARIANT B PRZESTRZENIE MIĘDZY BELKAMI BEZ WYPEŁNIENIA (PUSTKA POWIETRZNA)			
40	18	18	18
≥50	18	18	18

Tablica 2.1 Wymagana grubość zabezpieczenia stropu od dołu opłytowaniem Nida Ogień Plus lub Nida Ogień Kompakt dla wskaźnika wytrzymałości $\alpha_M=1,0$ – oddziaływanie ognia od dołu.

b [mm]	Wskaźnik przekroju b/h		
	1	0,5	0,25
WARIANT A PRZESTRZENIE MIĘDZY BELKAMI WYPEŁNIONE SKALNĄ WEŁNĄ MINERALNĄ O GĘSTOŚCI MINIMUM 26 kg/m ³			
40	30	25	25
≥50	25	25	25
WARIANT B PRZESTRZENIE MIĘDZY BELKAMI BEZ WYPEŁNIENIA (PUSTKA POWIETRZNA)			
40	30	30	30
≥50	30	30	30

Tablica 2.2 Wymagana grubość zabezpieczenia stropu od dołu opłytowaniem Nida Ogień Plus lub Nida Ogień Kompakt dla wskaźnika wytrzymaenia $\alpha_M=0,8$ – **oddziaływanie ognia od dołu.**

b [mm]	Wskaźnik przekroju b/h		
	1	0,5	0,25
WARIANT A PRZESTRZENIE MIĘDZY BELKAMI WYPEŁNIONE SKALNĄ WEŁNĄ MINERALNĄ O GĘSTOŚCI MINIMUM 26 kg/m ³ *			
40	25	25	25
≥50	25	25	25
WARIANT B PRZESTRZENIE MIĘDZY BELKAMI BEZ WYPEŁNIEŃ (PUSTKA POWIETRZNA)			
40	30	30	30
≥50	30	30	30

REI 60¹⁾

Tablica 2.3 Wymagana grubość zabezpieczenia stropu od dołu opłytowaniem Nida Ogień Plus lub Nida Ogień Kompakt dla wskaźnika wytrzymaenia $\alpha_M=0,6$ – **oddziaływanie ognia od dołu.**

b [mm]	Wskaźnik przekroju b/h		
	1	0,5	0,25
WARIANT A PRZESTRZENIE MIĘDZY BELKAMI WYPEŁNIONE SKALNĄ WEŁNĄ MINERALNĄ O GĘSTOŚCI MINIMUM 26 kg/m ³ *			
40	25	25	15
≥50	25	25	25
WARIANT B PRZESTRZENIE MIĘDZY BELKAMI BEZ WYPEŁNIEŃ (PUSTKA POWIETRZNA)			
40	30	30	30
≥50	30	30	30

REI 60¹⁾

Tablica 3.1 Wymagana grubość zabezpieczenia stropu od dołu opłytowaniem Nida Ogień Plus lub Nida Ogień Kompakt dla wskaźnika wytrzymaenia $\alpha_M=1,0$ – **oddziaływanie ognia od dołu.**

b [mm]	Wskaźnik przekroju b/h		
	1	0,5	0,25
WARIANT A PRZESTRZENIE MIĘDZY BELKAMI WYPEŁNIONE SKALNĄ WEŁNĄ MINERALNĄ O GĘSTOŚCI MINIMUM 50 kg/m ³			
40	50	37,5	30
50	37,5	37,5	30
60	37,5	30	25
80	37,5	25	25
100	30	25	25
≥120	25	25	25
WARIANT B PRZESTRZENIE MIĘDZY BELKAMI BEZ WYPEŁNIEŃ (PUSTKA POWIETRZNA)			
40	50	50	50
50	50	50	50
60	50	50	50
80	50	40	40
100	40	40	40
≥120	40	40	40

REI 90¹⁾

Tablica 3.2 Wymagana grubość zabezpieczenia stropu od dołu opłytowaniem Nida Ogień Plus lub Nida Ogień Kompakt dla wskaźnika wytrzymaenia $\alpha_M=0,8$ – **oddziaływanie ognia od dołu.**

b [mm]	Wskaźnik przekroju b/h		
	1	0,5	0,25
WARIANT A PRZESTRZENIE MIĘDZY BELKAMI WYPEŁNIONE SKALNĄ WEŁNĄ MINERALNĄ O GĘSTOŚCI MINIMUM 50 kg/m ³			
40	37,5	37,5	30
50	37,5	37,5	30
60	37,5	30	25
80	37,5	25	25
100	30	25	25
≥120	25	25	25
WARIANT B PRZESTRZENIE MIĘDZY BELKAMI BEZ WYPEŁNIEŃ (PUSTKA POWIETRZNA)			
40	50	50	50
50	50	50	50
60	50	40	40
80	40	40	40
100	40	40	40
≥120	40	40	40

REI 90¹⁾

Tablica 3.3 Wymagana grubość zabezpieczenia stropu od dołu opłytowaniem Nida Ogień Plus lub Nida Ogień Kompakt dla wskaźnika wytrzymaenia $\alpha_M=0,6$ – **oddziaływanie ognia od dołu.**

b [mm]	Wskaźnik przekroju b/h		
	1	0,5	0,25
WARIANT A PRZESTRZENIE MIĘDZY BELKAMI WYPEŁNIONE SKALNĄ WEŁNĄ MINERALNĄ O GĘSTOŚCI MINIMUM 50 kg/m ³			
40	37,5	37,5	30
50	37,5	30	25
60	37,5	30	25
80	30	25	25
100	25	25	25
≥120	25	25	25
WARIANT B PRZESTRZENIE MIĘDZY BELKAMI BEZ WYPEŁNIEŃ (PUSTKA POWIETRZNA)			
40	50	50	50
50	50	50	40
60	50	40	40
80	40	40	40
100	40	40	40
≥120	40	40	40

REI 90¹⁾

Tablica 4.1 Wymagana grubość zabezpieczenia stropu od dołu opłytowaniem Nida Ogień Plus lub Nida Ogień Kompakt dla wskaźnika wyłączenia $\alpha_M=1,0$ – **oddziaływanie ognia od dołu.**

b [mm]	Wskaźnik przekroju b/h		
	1	0,5	0,25
WARIANT A PRZESTRZENIE MIĘDZY BELKAMI WYPEŁNIONE SKALNĄ WEŁNĄ MINERALNĄ O GĘSTOŚCI MINIMUM 50 kg/m ³			
40	60	50	50
50	50	50	50
60	50	50	50
80	50	37,5	30
100	50	37,5	25
120	50	37,5	25
140	37,5	30	25
160	37,5	30	25
180	37,5	25	25
≥200	37,5	25	25
WARIANT B PRZESTRZENIE MIĘDZY BELKAMI BEZ WYPEŁNIEŃ (PUSTKA POWIETRZNA)			
40	60	60	60
50	60	60	60
60	60	60	60
80	60	50	50
100	50	50	50
120	50	50	50
140	50	50	50
160	50	50	50
180	50	50	50
≥200	50	50	50

REI 120¹⁾

Tablica 4.3 Wymagana grubość zabezpieczenia stropu od dołu opłytowaniem Nida Ogień Plus lub Nida Ogień Kompakt dla wskaźnika wyłączenia $\alpha_M=0,6$ – **oddziaływanie ognia od dołu.**

b [mm]	Wskaźnik przekroju b/h		
	1	0,5	0,25
WARIANT A PRZESTRZENIE MIĘDZY BELKAMI WYPEŁNIONE SKALNĄ WEŁNĄ MINERALNĄ O GĘSTOŚCI MINIMUM 50 kg/m ³			
40	50	50	50
50	50	50	50
60	50	37,5	37,5
80	50	37,5	25
100	50	37,5	25
120	37,5	30	25
140	37,5	25	25
160	37,5	25	25
180	37,5	25	25
≥200	30	25	25
WARIANT B PRZESTRZENIE MIĘDZY BELKAMI BEZ WYPEŁNIEŃ (PUSTKA POWIETRZNA)			
40	60	60	60
50	60	60	60
60	60	50	50
80	50	50	50
100	50	50	50
120	50	50	50
140	50	50	50
160	50	50	50
180	50	50	50
≥200	50	50	50

REI 120¹⁾

Tablica 4.1 Wymagana grubość zabezpieczenia stropu od dołu opłytowaniem Nida Ogień Plus lub Nida Ogień Kompakt dla wskaźnika wyłączenia $\alpha_M=0,8$ – **oddziaływanie ognia od dołu.**

b [mm]	Wskaźnik przekroju b/h		
	1	0,5	0,25
WARIANT A PRZESTRZENIE MIĘDZY BELKAMI WYPEŁNIONE SKALNĄ WEŁNĄ MINERALNĄ O GĘSTOŚCI MINIMUM 50 kg/m ³			
40	60	50	50
50	50	50	50
60	50	37,5	50
80	50	37,5	30
100	50	37,5	25
120	37,5	37,5	25
140	37,5	30	25
160	37,5	25	25
WARIANT B PRZESTRZENIE MIĘDZY BELKAMI BEZ WYPEŁNIEŃ (PUSTKA POWIETRZNA)			
40	60	60	60
50	60	60	60
60	60	60	50
80	50	50	50
100	50	50	50
120	50	50	50
140	50	50	50
160	50	50	50
180	50	50	50
≥200	50	50	50

REI 120¹⁾

wymagane grubości zabezpieczenia stropu od góry – działanie ognia od góry

W tablicach 5 ÷ 8.3 podano wymagane (na podstawie wyników badania [2.17] oraz dostępnej wiedzy technicznej i doświadczenia Zakładu Badań Ogniwych ITB w zakresie właściwości ogniowych płyt cementowo-wiórowych i włóknisto-cementowych) grubości zabezpieczenia stropów drewnianych w zależności od parametrów geometrycznych, mechanicznych i projektowych wykorzystanych w trakcie oceny odporności ogniowej, takich jak:

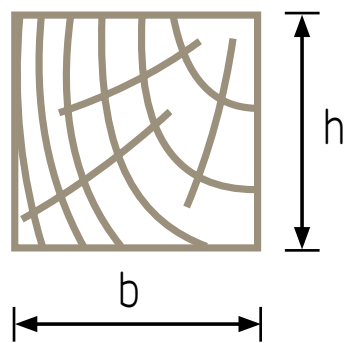

b, h – szerokość i wysokość przekroju elementu drewnianego,

α_M – wskaźnik wykorzystania nośności na zginanie (wskaźnik wyężenia przy zginaniu) odnosi się do przekroju i ustalany jest dla wartości obliczeniowych sił wewnętrznych i wytrzymałości w warunkach normalnych.

Tablice 5 ÷ 8.3 przedstawiają różnego rodzaju poszycia możliwe do zastosowania celem spełnienia wymagań dla poszczególnych klas odporności ogniowej. Oznacza to, że przedstawione warianty są alternatywne – można je stosować zamiennie.

Podane konfiguracje i grubości poszyc odnoszą się tylko do spełnienia wymagań warunków odporności ogniowej. Pod względem spełnienia wymagań w zakresie statyki (wytrzymałości) w odniesieniu do rozstawów konstrukcyjnych stropowych belek drewnianych w każdym przypadku wymagana jest kalkulacja statyczna lub zastosowanie się do wytycznych producenta.

W przypadku stropów z przestrzeniami między belkami wypełnionymi wełną mineralną ważne jest, aby przestrzenie te były szczelnie wypełnione izolacją. Ponadto wełna mineralna powinna być zabezpieczona przed wypadaniem. W przypadku, gdy jest obawa, że materiał izolujący strop nie jest (nie będzie) zabezpieczony przed wypadaniem do końca czasu trwania pożaru, przestrzenie nie są (nie będą) szczelnie wypełnione lub izolacja nie zakry-

wa pełnej wysokości belki stropowej, to należy stosować wymagane grubości zabezpieczenia jak dla wariantu bez wypełnień (WARIANT B).

Zastosowanie zabezpieczenia ogniochronnego wykonanego z płyt Duripanel A2 (DPA2), Duripanel B1(DPB1), Duripanel A2 i Cementex (DPA2/C) lub Duripanel B1 i Cementex (DPB1/C) o grubościach podanych w tablicach 5 ÷ 8.3 umożliwia niestosowanie dodatkowego zabezpieczenia ogniochronnego od dołu stropu pod warunkiem, że:

- belki stropowe zabezpieczone zostaną przed utratą stateczności np. za pomocą klinów.
- w przypadku stropów z wypełnieniem skalną wełną mineralną (WARIANT A), grubość wełny nie będzie mniejsza niż wysokość belek stropowych,
- przepisy pod poszczególnymi tabelami mówią inaczej.

Tablica 5 Wymagana grubość zabezpieczenia stropu od góry dla wskaźnika wyężenia $\alpha_M=0,6$, $\alpha_M=0,8$ i $\alpha_M=1,0$ – oddziaływanie ognia od góry.

b [mm]	Wskaźnik przekroju b/h											
	1				0,5				0,25			
	Typ poszycia zabezpieczenia ogniowego ¹⁾											
	DPA2	DPB1	DPA2/C	DPB1/C	DPA2	DPB1	DPA2/C	DPB1/C	DPA2	DPB1	DPA2/C	DPB1/C
REI 30												
WARIANT A RZESTRZENIE MIĘDZY BELKAMI WYPEŁNIONE SKALNĄ WEŁNĄ MINERALNĄ O GĘSTOŚCI MINIMUM 26 kg/m ³												
40÷200	19	18	19	18	19	18	19	18	19	18	19	18
≥200	19	18	19	18	19	18	19	18	19	18	19	18
WARIANT B PRZESTRZENIE MIĘDZY BELKAMI BEZ WYPEŁNIEŃ (PUSTKA POWIETRZNA)												
40÷200	22 ³⁾ /19 ²⁾	20/18 ²⁾	19	18	22 ³⁾ /19 ²⁾	20/18 ²⁾	19	18	22 ³⁾ /19 ²⁾	20/18 ²⁾	19	18
≥200	22 ³⁾ /19 ²⁾	20/18 ²⁾	19	18	22 ³⁾ /19 ²⁾	20/18 ²⁾	19	18	22 ³⁾ /19 ²⁾	20/18 ²⁾	19	18

Uwagi:
¹⁾ Typ poszycia zabezpieczenia ogniowego: DPA2 – Duripanel A2; DPB1 – Duripanel B1; DPA2/C – Duripanel A2 + Cementex gr. 8 mm; DPB1/C – Duripanel B1+ Cementex gr. 8 mm.
²⁾ Minimalna grubość opłytowania możliwa do zastosowania w przypadku, gdy:
 • pierwsza wartość: dolna powierzchnia stropu nie posiada opłytowania (strop tylko z zabezpieczeniem od góry)
 • druga wartość: od spodu strop zostanie zabezpieczony płytą Nida Ogień Plus lub Nida Ogień Kompakt o grubości min. 12,5 mm
³⁾ Alternatywnie zamiast jednej płyty grubości 22 mm jest możliwość zastosowania układu dwuwarstwowego z płyt Duripanel A2 o gr. 2 x 10 mm

Ważne:
 Podane konfiguracje i grubości poszyc odnoszą się tylko do spełnienia wymagań warunków odporności ogniowej. Pod względem spełnienia wymagań w zakresie statyki (wytrzymałości) w odniesieniu do rozstawów konstrukcyjnych stropowych belek drewnianych w każdym przypadku wymagana jest kalkulacja statyczna lub zastosowanie się do wytycznych producenta. Dopuszcza się stosowanie innych grubości opłytowań i konfiguracji wielowarstwowych przy zachowaniu minimalnej tej samej grubości zabezpieczenia.

Tablica 6.1 Wymagana grubość zabezpieczenia stropu od góry dla wskaźnika wyężenia $\alpha_M=1,0$ – oddziaływanie ognia od góry.

b [mm]	Wskaźnik przekroju b/h											
	1				0,5				0,25			
	Typ poszycia zabezpieczenia ogniowego ¹⁾											
	DPA2	DPB1	DPA2/C	DPB1/C	DPA2	DPB1	DPA2/C	DPB1/C	DPA2	DPB1	DPA2/C	DPB1/C
REI 60												
WARIANT A RZESTRZENIE MIĘDZY BELKAMI WYPEŁNIONE SKALNĄ WEŁNĄ MINERALNĄ O GĘSTOŚCI MINIMUM 26 kg/m ³												
40	32/28 ²⁾	32	19	22	22/19 ²⁾	22/18 ²⁾	19	18	19	18	19	18
50	28/22 ²⁾	28/24 ²⁾	19	18	19	18	19	18	19	18	19	18
60	25/19 ²⁾	28/22 ²⁾	19	18	19	18	19	18	19	18	19	18
80	22/19 ²⁾	22/18 ²⁾	19	18	19	18	19	18	19	18	19	18
≥100	19	18	19	18	19	18	19	18	19	18	19	18
WARIANT B PRZESTRZENIE MIĘDZY BELKAMI BEZ WYPEŁNIEŃ (PUSTKA POWIETRZNA)												
40	38/28 ³⁾	40/32 ³⁾	22	24	38/28 ³⁾	40/32 ³⁾	22	24	38/28 ³⁾	40/32 ³⁾	22	24
50	38/28 ³⁾	40/32 ³⁾	22	24	38/28 ³⁾	40/32 ³⁾	22/19 ³⁾	22	38/28 ³⁾	40/32 ³⁾	22/19 ³⁾	22
60	38/28 ³⁾	40/32 ³⁾	22/19 ³⁾	22	38/28 ³⁾	40/32 ³⁾	22/19 ³⁾	22	38/25 ³⁾	40/28 ³⁾	22/19 ³⁾	22/20 ³⁾
80	38/25 ³⁾	40/28 ³⁾	22/19 ³⁾	22/20 ³⁾	38/25 ³⁾	40/24 ³⁾	22/19 ³⁾	22/18 ³⁾	38/22 ³⁾	40/24 ³⁾	22/19 ³⁾	22/18 ³⁾
100	38/22 ³⁾	40/24 ³⁾	22/19 ³⁾	22/18 ³⁾	38/22 ³⁾	40/22 ³⁾	22/19 ³⁾	22/18 ³⁾	38/19 ³⁾	40/20 ³⁾	22/19 ³⁾	22/18 ³⁾
120	38/19 ³⁾	40/22 ³⁾	22/19 ³⁾	22/18 ³⁾	38/19 ³⁾	40/20 ³⁾	22/19 ³⁾	22/18 ³⁾	38/19 ³⁾	40/18 ³⁾	22/19 ³⁾	22/18 ³⁾
140	38/19 ³⁾	40/20 ³⁾	22/19 ³⁾	22/18 ³⁾	38/19 ³⁾	40/18 ³⁾	22/19 ³⁾	22/18 ³⁾	38/19 ³⁾	40/18 ³⁾	22/19 ³⁾	22/18 ³⁾
≥160	38/19 ³⁾	40/18 ³⁾	22/19 ³⁾	22/18 ³⁾	38/19 ³⁾	40/18 ³⁾	22/19 ³⁾	22/18 ³⁾	38/19 ³⁾	40/18 ³⁾	22/19 ³⁾	22/18 ³⁾

Uwagi:
¹⁾ Typ poszycia zabezpieczenia ogniowego: DPA2 – Duripanel A2; DPB1 – Duripanel B1; DPA2/C – Duripanel A2 + Cementex gr. 8 mm; DPB1/C – Duripanel B1+ Cementex gr. 8 mm.
²⁾ Minimalna grubość opłytowania możliwa do zastosowania w przypadku, gdy:
 • pierwsza wartość: dolna powierzchnia stropu nie posiada opłytowania (strop tylko z zabezpieczeniem od góry)
 • druga wartość: od spodu strop zostanie zabezpieczony płytą Nida Ogień Plus lub Nida Ogień Kompakt o grubości min. 12,5 mm.
³⁾ Minimalna grubość opłytowania możliwa do zastosowania w przypadku, gdy:
 • pierwsza wartość: dolna powierzchnia stropu nie posiada opłytowania (strop tylko z zabezpieczeniem od góry)
 • druga wartość: od spodu strop zostanie zabezpieczony opłytowaniem Nida Ogień Plus lub Nida Ogień Kompakt o grubości według następującego klucza:
 - dla płyt DPA2 lub DPB1 gr. 32 mm, DPA2/C gr. 19 mm lub DPB1/C gr. 18 mm: min. 12,5 mm
 - dla płyt DPA2 lub DPB1 gr. 28 mm: min. 15 mm
 - dla płyt DPA2 gr. 19, 22, 25 mm lub DPB1 gr. 18, 20, 22, 24 mm: min. 25 mm

Ważne:
 Podane konfiguracje i grubości poszyc odnoszą się tylko do spełnienia wymagań warunków odporności ogniowej. Pod względem spełnienia wymagań w zakresie statyki (wytrzymałości) w odniesieniu do rozstawów konstrukcyjnych stropowych belek drewnianych w każdym przypadku wymagana jest kalkulacja statyczna lub zastosowanie się do wytycznych producenta. Dopuszcza się stosowanie innych grubości opłytowań i konfiguracji wielowarstwowych przy zachowaniu minimalnej tej samej grubości zabezpieczenia.

Tablica 6.2 Wymagana grubość zabezpieczenia stropu od góry dla wskaźnika wytrzymaenia $\alpha_M=0,8$
 – oddziaływanie ognia od góry.

b [mm]	Wskaźnik przekroju b/h											
	1				0,5				0,25			
	Typ poszycia zabezpieczenia ogniowego ¹⁾											
	DPA2	DPB1	DPA2/C	DPB1/C	DPA2	DPB1	DPA2/C	DPB1/C	DPA2	DPB1	DPA2/C	DPB1/C
WARIANT A RZĘSTRZENIE MIĘDZY BELKAMI WYPEŁNIONE SKALNĄ WĘLNĄ MINERALNĄ O GĘSTOŚCI MINIMUM 26 kg/m ³												
40	32/25 ²⁾	32/28 ²⁾	19	20	22/19 ²⁾	22/18 ²⁾	19	18	19	18	19	18
50	28/22 ²⁾	28/24 ²⁾	19	18	19	18	19	18	19	18	19	18
60	25/19 ²⁾	28/22 ²⁾	19	18	19	18	19	18	19	18	19	18
80	22/19 ²⁾	22/18 ²⁾	19	18	19	18	19	18	19	18	19	18
≥100	19	18	19	18	19	18	19	18	19	18	19	18
WARIANT B PRZESTRZENIE MIĘDZY BELKAMI BEZ WYPEŁNIEŃ (PUSTKA POWIETRZNA)												
40	38/28 ³⁾	40/32 ³⁾	22	24	38/28 ³⁾	40/32 ³⁾	22	24	38/28 ³⁾	40/32 ³⁾	22/19 ³⁾	22
50	38/28 ³⁾	40/32 ³⁾	22/19 ³⁾	22	38/28 ³⁾	40/32 ³⁾	22/19 ³⁾	22	38/25 ³⁾	40/28 ³⁾	22/19 ³⁾	22/20 ³⁾
60	38/28 ³⁾	40/32 ³⁾	22/19 ³⁾	22	38/25 ³⁾	40/28 ³⁾	22/19 ³⁾	22/20 ³⁾	38/25 ³⁾	40/28 ³⁾	22/19 ³⁾	22/20 ³⁾
80	38/25 ³⁾	40/28 ³⁾	22/19 ³⁾	22/20 ³⁾	38/22 ³⁾	40/24 ³⁾	22/19 ³⁾	22/18 ³⁾	38/19 ³⁾	40/22 ³⁾	22/19 ³⁾	22/18 ³⁾
100	38/19 ³⁾	40/22 ³⁾	22/19 ³⁾	22/18 ³⁾	38/19 ³⁾	40/20 ³⁾	22/19 ³⁾	22/18 ³⁾	38/19 ³⁾	40/18 ³⁾	22/19 ³⁾	22/18 ³⁾
120	38/19 ³⁾	40/20 ³⁾	22/19 ³⁾	22/18 ³⁾	38/19 ³⁾	40/18 ³⁾	22/19 ³⁾	22/18 ³⁾	38/19 ³⁾	40/18 ³⁾	22/19 ³⁾	22/18 ³⁾
≥140	38/19 ³⁾	40/18 ³⁾	22/19 ³⁾	22/18 ³⁾	38/19 ³⁾	40/18 ³⁾	22/19 ³⁾	22/18 ³⁾	38/19 ³⁾	40/18 ³⁾	22/19 ³⁾	22/18 ³⁾

REI 60

Tablica 6.3 Wymagana grubość zabezpieczenia stropu od góry dla wskaźnika wytrzymaenia $\alpha_M=0,6$
 – oddziaływanie ognia od góry.

b [mm]	Wskaźnik przekroju b/h											
	1				0,5				0,25			
	Typ poszycia zabezpieczenia ogniowego ¹⁾											
	DPA2	DPB1	DPA2/C	DPB1/C	DPA2	DPB1	DPA2/C	DPB1/C	DPA2	DPB1	DPA2/C	DPB1/C
WARIANT A RZĘSTRZENIE MIĘDZY BELKAMI WYPEŁNIONE SKALNĄ WĘLNĄ MINERALNĄ O GĘSTOŚCI MINIMUM 26 kg/m ³												
40	32/22 ²⁾	32/24 ²⁾	19	18	22/19 ²⁾	22/18 ²⁾	19	18	19	18	19	18
50	28/19 ²⁾	28/22 ²⁾	19	18	19	18	19	18	19	18	19	18
60	25/19 ²⁾	28/18 ²⁾	19	18	19	18	19	18	19	18	19	18
80	22/19 ²⁾	22/18 ²⁾	19	18	19	18	19	18	19	18	19	18
≥100	19	18	19	18	19	18	19	18	19	18	19	18
WARIANT B PRZESTRZENIE MIĘDZY BELKAMI BEZ WYPEŁNIEŃ (PUSTKA POWIETRZNA)												
40	38/28 ³⁾	40/32 ³⁾	22	24	38/28 ³⁾	40/32 ³⁾	22/19 ³⁾	22	38/28 ³⁾	40/32 ³⁾	22/19 ³⁾	22
50	38/28 ³⁾	40/32 ³⁾	22/19 ³⁾	22	38/25 ³⁾	40/28 ³⁾	22/19 ³⁾	22/20 ³⁾	38/25 ³⁾	40/28 ³⁾	22/19 ³⁾	22/20 ³⁾
60	38/25 ³⁾	40/28 ³⁾	22/19 ³⁾	22/20 ³⁾	38/22 ³⁾	40/24 ³⁾	22/19 ³⁾	22/18 ³⁾	38/22 ³⁾	40/24 ³⁾	22/19 ³⁾	22/18 ³⁾
80	38/22 ³⁾	40/24 ³⁾	22/19 ³⁾	22/18 ³⁾	38/19 ³⁾	40/22 ³⁾	22/19 ³⁾	22/18 ³⁾	38/19 ³⁾	40/20 ³⁾	22/19 ³⁾	22/18 ³⁾
100	38/19 ³⁾	40/20 ³⁾	22/19 ³⁾	22/18 ³⁾	38/19 ³⁾	40/18 ³⁾	22/19 ³⁾	22/18 ³⁾	38/19 ³⁾	40/18 ³⁾	22/19 ³⁾	22/18 ³⁾
120	38/19 ³⁾	40/18 ³⁾	22/19 ³⁾	22/18 ³⁾	38/19 ³⁾	40/18 ³⁾	22/19 ³⁾	22/18 ³⁾	38/19 ³⁾	40/18 ³⁾	22/19 ³⁾	22/18 ³⁾
≥140	38/19 ³⁾	40/18 ³⁾	22/19 ³⁾	22/18 ³⁾	38/19 ³⁾	40/18 ³⁾	22/19 ³⁾	22/18 ³⁾	38/19 ³⁾	40/18 ³⁾	22/19 ³⁾	22/18 ³⁾

REI 60

Uwagi:
¹⁾ Typ poszycia zabezpieczenia ogniowego: DPA2 – Duripanel A2; DPB1 – Duripanel B1; DPA2/C – Duripanel A2 + Cementex gr. 8 mm; DPB1/C – Duripanel B1+ Cementex gr. 8 mm.
²⁾ Minimalna grubość opłytywania możliwa do zastosowania w przypadku, gdy:
 • pierwsza wartość: dolna powierzchnia stropu nie posiada opłytywania (strop tylko z zabezpieczeniem od góry)
 • druga wartość: od spodu strop zostanie zabezpieczony płytą Nida Ogień Plus lub Nida Ogień Kompakt o grubości min. 12,5 mm.
³⁾ Minimalna grubość opłytywania możliwa do zastosowania w przypadku, gdy:
 • pierwsza wartość: dolna powierzchnia stropu nie posiada opłytywania (strop tylko z zabezpieczeniem od góry)
 • druga wartość: od spodu strop zostanie zabezpieczony opłytywaniem Nida Ogień Plus lub Nida Ogień Kompakt o grubości według następującego klucza:
 - dla płyt DPA2 lub DPB1 gr. 32 mm, DPA2/C gr. 19 mm lub DPB1/C gr. 18 mm: min. 12,5 mm
 - dla płyt DPA2 lub DPB1 gr. 28 mm: min. 15 mm
 - dla płyt DPA2 gr. 19, 22, 25 mm lub DPB1 gr. 18, 20, 22, 24 mm: min. 25 mm

Ważne:
 Podane konfiguracje i grubości poszyci odnoszą się tylko do spełniania wymagań warunków odporności ogniowej. Pod względem spełnienia wymagań w zakresie statyki (wytrzymałości) w odniesieniu do rozstawów konstrukcyjnych stropowych belek drewnianych w każdym przypadku wymagana jest kalkulacja statyczna lub zastosowanie się do wytycznych producenta. Dopuszcza się stosowanie innych grubości opłytywań i konfiguracji wielowarstwowych przy zachowaniu minimalnej tej samej grubości zabezpieczenia.

Tablica 7.1 Wymagana grubość zabezpieczenia stropu od góry dla wskaźnika wytrzymaenia $\alpha_M=1,0$
 – oddziaływanie ognia od góry.

b [mm]	Wskaźnik przekroju b/h											
	1				0,5				0,25			
	Typ poszycia zabezpieczenia ogniowego ¹⁾											
	DPA2	DPB1	DPA2/C	DPB1/C	DPA2	DPB1	DPA2/C	DPB1/C	DPA2	DPB1	DPA2/C	DPB1/C
WARIANT A RZĘSTRZENIE MIĘDZY BELKAMI WYPEŁNIONE SKALNĄ WĘLNĄ MINERALNĄ O GĘSTOŚCI MINIMUM 50 kg/m ³												
40	44/40 ²⁾	48/40 ²⁾	32	36	36/28 ²⁾	36/32 ²⁾	22	24	224/19 ²⁾	20/18 ²⁾	19	18
50	44/32 ²⁾	48/40 ²⁾	28	32	32/25 ²⁾	32/28 ²⁾	19	20	19	18	19	18
60	40/32 ²⁾	40/36 ²⁾	28	32	28/19 ²⁾	28/22 ²⁾	19	18	19	18	19	18
80	36/28 ²⁾	36/32 ²⁾	22	24	224/19 ²⁾	20/18 ²⁾	19	18	19	18	19	18
100	32/25 ²⁾	32/28 ²⁾	19	20	19	18	19	18	19	18	19	18
120	28/19 ²⁾	28/22 ²⁾	19	18	19	18	19	18	19	18	19	18
140	28/19 ²⁾	28/18 ²⁾	19	18	19	18	19	18	19	18	19	18
160	224/19 ²⁾	20/18 ²⁾	19	18	19	18	19	18	19	18	19	18
≥180	19	18	19	18	19	18	19	18	19	18	19	18
WARIANT B PRZESTRZENIE MIĘDZY BELKAMI BEZ WYPEŁNIEŃ (PUSTKA POWIETRZNA)												
40	56/38 ³⁾	64/44 ³⁾	36/32 ³⁾	40	56/38 ³⁾	64/44 ³⁾	36/32 ³⁾	40	56/38 ³⁾	64/44 ³⁾	36/32 ³⁾	40 ³⁾
50	56/38 ³⁾	64/44 ³⁾	36/32 ³⁾	40	56/38 ³⁾	64/44 ³⁾	36/32 ³⁾	40/36 ³⁾	56/38 ³⁾	64/44 ³⁾	36/32 ³⁾	40/36 ³⁾
60	56/38 ³⁾	64/44 ³⁾	36/32 ³⁾	40/36 ³⁾	56/38 ³⁾	64/44 ³⁾	36/32 ³⁾	40/36 ³⁾	56/38 ³⁾	64/44 ³⁾	36/32 ³⁾	40/36 ³⁾
80	56/38 ³⁾	64/44 ³⁾	36/32 ³⁾	40/36 ³⁾	56/32 ³⁾	64/44 ³⁾	36/28 ³⁾	40/32 ³⁾	56/32 ³⁾	64/44 ³⁾	36/28 ³⁾	40/32 ³⁾
100	56/32 ³⁾	64/40 ³⁾	36/28 ³⁾	40/32 ³⁾	56/32 ³⁾	64/40 ³⁾	36/28 ³⁾	40/32 ³⁾	56/32 ³⁾	64/40 ³⁾	36/25 ³⁾	40/28 ³⁾
120	56/32 ³⁾	64/36 ³⁾	36/28 ³⁾	40/32 ³⁾	56/32 ³⁾	64/36 ³⁾	36/25 ³⁾	40/28 ³⁾	56/28 ³⁾	64/36 ³⁾	36/22 ³⁾	40/24 ³⁾
140	56/32 ³⁾	64/36 ³⁾	36/25 ³⁾	40/28 ³⁾	56/28 ³⁾	64/32 ³⁾	36/19 ³⁾	40/22 ³⁾	56/25 ³⁾	64/32 ³⁾	36/19 ³⁾	40/20 ³⁾
160	56/28 ³⁾	64/32 ³⁾	36/22 ³⁾	40/24 ³⁾	56/25 ³⁾	64/28 ³⁾	36/19 ³⁾	40/20 ³⁾	56/22 ³⁾	64/28 ³⁾	36/19 ³⁾	40/18 ³⁾
180	56/28 ³⁾	64/32 ³⁾	36/19 ³⁾	40/22 ³⁾	56/22 ³⁾	64/24 ³⁾	36/19 ³⁾	40/18 ³⁾	56/19 ³⁾	64/24 ³⁾	36/19 ³⁾	40/18 ³⁾
≥200	56/25 ³⁾	64/28 ³⁾	36/19 ³⁾	40/20 ³⁾	56/19 ³⁾	64/20 ³⁾	36/19 ³⁾	40/18 ³⁾	56/19 ³⁾	64/18 ³⁾	36/19 ³⁾	40/18 ³⁾

REI 90

Uwagi:
¹⁾ Typ poszycia zabezpieczenia ogniowego: DPA2 – Duripanel A2; DPB1 – Duripanel B1; DPA2/C – Duripanel A2 + Cementex gr. 8 mm; DPB1/C – Duripanel B1+ Cementex gr. 8 mm.
²⁾ Minimalna grubość opłytywania możliwa do zastosowania w przypadku, gdy:
 • pierwsza wartość: dolna powierzchnia stropu nie posiada opłytywania (strop tylko z zabezpieczeniem od góry)
 • druga wartość: od spodu strop zostanie zabezpieczony płytą Nida Ogień Plus lub Nida Ogień Kompakt o grubości min. 12,5 mm.
³⁾ Minimalna grubość opłytywania możliwa do zastosowania w przypadku, gdy:
 • pierwsza wartość: dolna powierzchnia stropu nie posiada opłytywania (strop tylko z zabezpieczeniem od góry)
 • druga wartość: od spodu strop zostanie zabezpieczony opłytywaniem Nida Ogień Plus lub Nida Ogień Kompakt o grubości według następującego klucza:
 - dla płyt DPA2 lub DPB1 gr. 32 mm, DPA2/C gr. 19 mm lub DPB1/C gr. 18 mm: min. 12,5 mm
 - dla płyt DPA2 lub DPB1 gr. 28 mm: min. 15,0 mm
 - dla płyt DPA2 gr. 19, 22, 25 mm lub DPB1 gr. 18, 20, 22, 24 mm: min. 25,0 mm

Ważne:
 Podane konfiguracje i grubości poszyci odnoszą się tylko do spełniania wymagań warunków odporności ogniowej. Pod względem spełnienia wymagań w zakresie statyki (wytrzymałości) w odniesieniu do rozstawów konstrukcyjnych stropowych belek drewnianych w każdym przypadku wymagana jest kalkulacja statyczna lub zastosowanie się do wytycznych producenta. Dopuszcza się stosowanie innych grubości opłytywań i konfiguracji wielowarstwowych przy zachowaniu minimalnej tej samej grubości zabezpieczenia.

Tablica 7.2 Wymagana grubość zabezpieczenia stropu od góry dla wskaźnika wytrzymaenia $\alpha_M=0,8$
 – oddziaływanie ognia od góry.

b [mm]	Wskaźnik przekroju b/h											
	1				0,5				0,25			
	Typ poszycia zabezpieczenia ogniowego ¹⁾											
	DPA2	DPB1	DPA2/C	DPB1/C	DPA2	DPB1	DPA2/C	DPB1/C	DPA2	DPB1	DPA2/C	DPB1/C
WARIANT A RZĘSTRZENIE MIĘDZY BELKAMI WYPEŁNIONE SKALNĄ WĘLNĄ MINERALNĄ O GĘSTOŚCI MINIMUM 50 kg/m ³												
40	44/40 ²⁾	48/40 ²⁾	32	36	36/28 ²⁾	36/32 ²⁾	22	24	22 ⁴⁾ /19 ²⁾	20/18 ²⁾	19	18
50	44/32 ²⁾	48/40 ²⁾	28	32	32/22 ²⁾	32/28 ²⁾	19	20	19	18	19	18
60	40/32 ²⁾	40/36 ²⁾	28	32	28/19 ²⁾	28/22 ²⁾	19	18	19	18	19	18
80	36/28 ²⁾	36/32 ²⁾	19	22	22 ⁴⁾ /19 ²⁾	20/18 ²⁾	19	18	19	18	19	18
100	32/22 ²⁾	32/24 ²⁾	19	18	19	18	19	18	19	18	19	18
120	28/19 ²⁾	28/18 ²⁾	19	18	19	18	19	18	19	18	19	18
140	28/19 ²⁾	28/18 ²⁾	19	18	19	18	19	18	19	18	19	18
160	22 ⁴⁾ /19 ²⁾	20/18 ²⁾	19	18	19	18	19	18	19	18	19	18
≥180	19	18	19	18	19	18	19	18	19	18	19	18
WARIANT B PRZĘSTRZENIE MIĘDZY BELKAMI BEZ WYPEŁNIEŃ (PUSTKA POWIETRZNA)												
40	56/38 ³⁾	64/44 ³⁾	36/32 ³⁾	40	56/38 ³⁾	64/44 ³⁾	36/32 ³⁾	40	56/38 ³⁾	64/44 ³⁾	36/32 ³⁾	40/36 ³⁾
50	56/38 ³⁾	64/44 ³⁾	36/32 ³⁾	40/36 ³⁾	56/38 ³⁾	64/44 ³⁾	36/32 ³⁾	40/36 ³⁾	56/38 ³⁾	64/44 ³⁾	36/32 ³⁾	40/36 ³⁾
60	56/36 ³⁾	64/40 ³⁾	36/32 ³⁾	40/36 ³⁾	56/36 ³⁾	64/40 ³⁾	36/32 ³⁾	40/36 ³⁾	56/38 ³⁾	64/44 ³⁾	36/32 ³⁾	40/36 ³⁾
80	56/32 ³⁾	64/40 ³⁾	36/32 ³⁾	40/36 ³⁾	56/32 ³⁾	64/40 ³⁾	36/28 ³⁾	40/32 ³⁾	56/32 ³⁾	64/36 ³⁾	36/28 ³⁾	40/32 ³⁾
100	56/32 ³⁾	64/36 ³⁾	36/28 ³⁾	40/32 ³⁾	56/32 ³⁾	64/36 ³⁾	36/25 ³⁾	40/28 ³⁾	56/28 ³⁾	64/32 ³⁾	36/22 ³⁾	40/24 ³⁾
120	56/32 ³⁾	64/36 ³⁾	36/25 ³⁾	40/28 ³⁾	56/28 ³⁾	64/32 ³⁾	36/19 ³⁾	40/22 ³⁾	56/28 ³⁾	64/32 ³⁾	36/19 ³⁾	40/22 ³⁾
140	56/28 ³⁾	64/32 ³⁾	36/22 ³⁾	40/24 ³⁾	56/25 ³⁾	64/28 ³⁾	36/19 ³⁾	40/20 ³⁾	56/22 ³⁾	64/24 ³⁾	36/19 ³⁾	40/18 ³⁾
160	56/28 ³⁾	64/32 ³⁾	36/19 ³⁾	40/22 ³⁾	56/19 ³⁾	64/22 ³⁾	36/19 ³⁾	40/18 ³⁾	56/19 ³⁾	64/20 ³⁾	36/19 ³⁾	40/18 ³⁾
180	56/22 ³⁾	64/24 ³⁾	36/19 ³⁾	40/18 ³⁾	56/19 ³⁾	64/20 ³⁾	36/19 ³⁾	40/18 ³⁾	56/19 ³⁾	64/18 ³⁾	36/19 ³⁾	40/18 ³⁾
≥200	56/19 ³⁾	64/22 ³⁾	36/19 ³⁾	40/18 ³⁾	56/19 ³⁾	64/18 ³⁾	36/19 ³⁾	40/18 ³⁾	56/19 ³⁾	64/18 ³⁾	36/19 ³⁾	40/18 ³⁾

- Uwagi:**
- Typ poszycia zabezpieczenia ogniowego: DPA2 – Duripanel A2; DPB1 – Duripanel B1; DPA2/C – Duripanel A2 + Cementex gr. 8 mm; DPB1/C – Duripanel B1+ Cementex gr. 8 mm.
 - Minimalna grubość opłytywania możliwa do zastosowania w przypadku, gdy:
 - pierwsza wartość: dolna powierzchnia stropu nie posiada opłytywania (strop tylko z zabezpieczeniem od góry)
 - druga wartość: od spodu strop zostanie zabezpieczony płytą Nida Ogień Plus lub Nida Ogień Kompakt o grubości min. 12,5 mm.
 - Minimalna grubość opłytywania możliwa do zastosowania w przypadku, gdy:
 - pierwsza wartość: dolna powierzchnia stropu nie posiada opłytywania (strop tylko z zabezpieczeniem od góry)
 - druga wartość: od spodu strop zostanie zabezpieczony opłytywaniem Nida Ogień Plus lub Nida Ogień Kompakt o grubości według następującego klucza:
 - dla płyt DPA2/C gr. 32 mm, DPB1/C gr. 36 mm: min. 12,5 mm
 - dla płyt DPA2 gr. 38 mm, DPB1 gr. 40 mm, 44 mm, DPA2/C gr. 19 mm, 22 mm, 25 mm, 28 mm, DPB1/C gr. 18 mm, 20 mm, 24 mm, 28 mm, 32 mm: min. 25,0 mm
 - dla płyt DPA2 gr. 22 mm, 25 mm, 28 mm, 32 mm, 36 mm, DPB1 gr. 18 mm, 20 mm, 24 mm, 28 mm, 32 mm, 36 mm: min. 30,0 mm
 - dla płyt DPA2 gr. 19 mm, DPB1 gr. 18 mm: min. 37,5 mm
 - Alternatywnie zamiast jednej płyty grubości 22 mm jest możliwość zastosowania układu dwuwarstwowego z płyt Duripanel A2 o gr. 2 x 10 mm.

Ważne: Podane konfiguracje i grubości poszyc odnoszą się tylko do spełnienia wymagań warunków odporności ogniowej. Pod względem spełnienia wymagań w zakresie statyki (wytrzymałości) w odniesieniu do rozstawów konstrukcyjnych stropowych belek drewnianych w każdym przypadku wymagana jest kalkulacja statyczna lub zastosowanie się do wytycznych producenta. Dopuszcza się stosowanie innych grubości opłytywań i konfiguracji wielowarstwowych przy zachowaniu minimalnej tej samej grubości zabezpieczenia.

Tablica 7.3 Wymagana grubość zabezpieczenia stropu od góry dla wskaźnika wytrzymaenia $\alpha_M=0,6$
 – oddziaływanie ognia od góry.

b [mm]	Wskaźnik przekroju b/h											
	1				0,5				0,25			
	Typ poszycia zabezpieczenia ogniowego ¹⁾											
	DPA2	DPB1	DPA2/C	DPB1/C	DPA2	DPB1	DPA2/C	DPB1/C	DPA2	DPB1	DPA2/C	DPB1/C
WARIANT A RZĘSTRZENIE MIĘDZY BELKAMI WYPEŁNIONE SKALNĄ WĘLNĄ MINERALNĄ O GĘSTOŚCI MINIMUM 50 kg/m ³												
40	44/32 ²⁾	48/40 ²⁾	28	32	36/25 ²⁾	36/28 ²⁾	19	20	224/19 ²⁾	20/18 ²⁾	19	18
50	44/32 ²⁾	48/36 ²⁾	28	32	32/19 ²⁾	32/20 ²⁾	19	18	19	18	19	18
60	40/28 ²⁾	40/32 ²⁾	22	24	28/19 ²⁾	28/18 ²⁾	19	18	19	18	19	18
80	36/25 ²⁾	36/28 ²⁾	19	20	224/19 ²⁾	20/18 ²⁾	19	18	19	18	19	18
100	32/19 ²⁾	32/20 ²⁾	19	18	19	18	19	18	19	18	19	18
120	28/19 ²⁾	28/18 ²⁾	19	18	19	18	19	18	19	18	19	18
140	28/19 ²⁾	28/18 ²⁾	19	18	19	18	19	18	19	18	19	18
160	224/19 ²⁾	20/18 ²⁾	19	18	19	18	19	18	19	18	19	18
≥180	19	18	19	18	19	18	19	18	19	18	19	18
WARIANT B PRZĘSTRZENIE MIĘDZY BELKAMI BEZ WYPEŁNIEŃ (PUSTKA POWIETRZNA)												
40	56/38 ³⁾	64/44 ³⁾	36/32 ³⁾	40	56/38 ³⁾	64/44 ³⁾	36/32 ³⁾	40/36 ³⁾	56/38 ³⁾	64/44 ³⁾	36/32 ³⁾	40/36 ³⁾
50	56/38 ³⁾	64/44 ³⁾	36/32 ³⁾	40/36 ³⁾	56/38 ³⁾	64/44 ³⁾	36/32 ³⁾	40/36 ³⁾	56/38 ³⁾	64/44 ³⁾	36/32 ³⁾	40/36 ³⁾
60	56/36 ³⁾	64/44 ³⁾	36/32 ³⁾	40/36 ³⁾	56/36 ³⁾	64/40 ³⁾	36/28 ³⁾	40/32 ³⁾	56/32 ³⁾	64/40 ³⁾	36/28 ³⁾	40/32 ³⁾
80	56/32 ³⁾	64/40 ³⁾	36/28 ³⁾	40/36 ³⁾	56/32 ³⁾	64/36 ³⁾	36/28 ³⁾	40/32 ³⁾	56/32 ³⁾	64/36 ³⁾	36/25 ³⁾	40/28 ³⁾
100	56/32 ³⁾	64/36 ³⁾	36/25 ³⁾	40/32 ³⁾	56/28 ³⁾	64/32 ³⁾	36/22 ³⁾	40/24 ³⁾	56/28 ³⁾	64/32 ³⁾	36/19 ³⁾	40/22 ³⁾
120	56/28 ³⁾	64/32 ³⁾	36/22 ³⁾	40/32 ³⁾	56/25 ³⁾	64/28 ³⁾	36/19 ³⁾	40/20 ³⁾	56/22 ³⁾	64/24 ³⁾	36/19 ³⁾	40/18 ³⁾
140	56/25 ³⁾	64/28 ³⁾	36/19 ³⁾	40/28 ³⁾	56/19 ³⁾	64/22 ³⁾	36/19 ³⁾	40/18 ³⁾	56/19 ³⁾	64/22 ³⁾	36/19 ³⁾	40/18 ³⁾
160	56/22 ³⁾	64/24 ³⁾	36/19 ³⁾	40/24 ³⁾	56/19 ³⁾	64/20 ³⁾	36/19 ³⁾	40/18 ³⁾	56/19 ³⁾	64/18 ³⁾	36/19 ³⁾	40/18 ³⁾
180	56/19 ³⁾	64/20 ³⁾	36/19 ³⁾	40/22 ³⁾	56/19 ³⁾	64/18 ³⁾	36/19 ³⁾	40/18 ³⁾	56/19 ³⁾	64/18 ³⁾	36/19 ³⁾	40/18 ³⁾
≥200	56/19 ³⁾	64/18 ³⁾	36/19 ³⁾	40/20 ³⁾	56/19 ³⁾	64/18 ³⁾	36/19 ³⁾	40/18 ³⁾	56/19 ³⁾	64/18 ³⁾	36/19 ³⁾	40/18 ³⁾

- Uwagi:**
- Typ poszycia zabezpieczenia ogniowego: DPA2 – Duripanel A2; DPB1 – Duripanel B1; DPA2/C – Duripanel A2 + Cementex gr. 8 mm; DPB1/C – Duripanel B1+ Cementex gr. 8 mm.
 - Minimalna grubość opłytywania możliwa do zastosowania w przypadku, gdy:
 - pierwsza wartość: dolna powierzchnia stropu nie posiada opłytywania (strop tylko z zabezpieczeniem od góry)
 - druga wartość: od spodu strop zostanie zabezpieczony płytą Nida Ogień Plus lub Nida Ogień Kompakt o grubości min. 12,5 mm.
 - Minimalna grubość opłytywania możliwa do zastosowania w przypadku, gdy:
 - pierwsza wartość: dolna powierzchnia stropu nie posiada opłytywania (strop tylko z zabezpieczeniem od góry)
 - druga wartość: od spodu strop zostanie zabezpieczony opłytywaniem Nida Ogień Plus lub Nida Ogień Kompakt o grubości według następującego klucza:
 - dla płyt DPA2/C gr. 32 mm, DPB1/C gr. 36 mm: min. 12,5 mm
 - dla płyt DPA2 gr. 38 mm, DPB1 gr. 40 mm, 44 mm, DPA2/C gr. 19 mm, 22 mm, 25 mm, 28 mm, DPB1/C gr. 18 mm, 20 mm, 24 mm, 28 mm, 32 mm: min. 25,0 mm
 - dla płyt DPA2 gr. 22 mm, 25 mm, 28 mm, 32 mm, 36 mm, DPB1 gr. 18 mm, 20 mm, 24 mm, 28 mm, 32 mm, 36 mm: min. 30,0 mm
 - dla płyt DPA2 gr. 19 mm, DPB1 gr. 18 mm: min. 37,5 mm
 - Alternatywnie zamiast jednej płyty grubości 22 mm jest możliwość zastosowania układu dwuwarstwowego z płyt Duripanel A2 o gr. 2 x 10 mm.

Ważne: Podane konfiguracje i grubości poszyc odnoszą się tylko do spełnienia wymagań warunków odporności ogniowej. Pod względem spełnienia wymagań w zakresie statyki (wytrzymałości) w odniesieniu do rozstawów konstrukcyjnych stropowych belek drewnianych w każdym przypadku wymagana jest kalkulacja statyczna lub zastosowanie się do wytycznych producenta. Dopuszcza się stosowanie innych grubości opłytywań i konfiguracji wielowarstwowych przy zachowaniu minimalnej tej samej grubości zabezpieczenia.

Tablica 8.1 Wymagana grubość zabezpieczenia stropu od góry dla wskaźnika wytrzymaenia $\alpha_M=1,0$
 – oddziaływanie ognia od góry.

b [mm]	Wskaźnik przekroju b/h											
	1				0,5				0,25			
	Typ poszycia zabezpieczenia ogniowego ¹⁾											
	DPA2	DPB1	DPA2/C	DPB1/C	DPA2	DPB1	DPA2/C	DPB1/C	DPA2	DPB1	DPA2/C	DPB1/C
WARIANT A RZESTRZENIE MIĘDZY BELKAMI WYPEŁNIONE SKALNĄ WELNĄ MINERALNĄ O GĘSTOŚCI MINIMUM 50 kg/m ³												
40	NA/50 ²⁾	72/64 ²⁾	44	48	56/40 ²⁾	64/48 ²⁾	36/32 ²⁾	38	38/25 ²⁾	32/28 ²⁾	19	20
50	64/50 ²⁾	72/64 ²⁾	44/40 ²⁾	44	44/36 ²⁾	56/40 ²⁾	32	36	25/19 ²⁾	24/18 ²⁾	19	18
60	64/44 ²⁾	64/56 ²⁾	40/38 ²⁾	44/40 ²⁾	44/32 ²⁾	48/36 ²⁾	28	32	19	18	19	18
80	56/40 ²⁾	64/48 ²⁾	36/32 ²⁾	38	38/25 ²⁾	44/28 ²⁾	19	20	19	18	19	18
100	44/38 ²⁾	56/40 ²⁾	32	36	25/19 ²⁾	25/18 ²⁾	19	18	19	18	19	18
120	44/32 ²⁾	48/36 ²⁾	28	32	19	18	19	18	19	18	19	18
140	44/28 ²⁾	44/32 ²⁾	22	24	19	18	19	18	19	18	19	18
160	38/25 ²⁾	36/28 ²⁾	19	20	19	18	19	18	19	18	19	18
180	32/19 ²⁾	32/22 ²⁾	19	18	19	18	19	18	19	18	19	18
≥200	25/19 ²⁾	24/18 ²⁾	19	18	19	18	19	18	19	18	19	18
WARIANT B PRZESTRZENIE MIĘDZY BELKAMI BEZ WYPEŁNIEŃ (PUSTKA POWIETRZNA)												
40	NA/50 ³⁾	80/72 ³⁾	56	64/56 ³⁾	NA/50 ³⁾	80/72 ³⁾	56/50 ³⁾	64/56 ³⁾	NA/50 ³⁾	80/72 ³⁾	56/50 ³⁾	64/56 ³⁾
50	NA/50 ³⁾	80/72 ³⁾	56/50 ³⁾	64/56 ³⁾	NA/50 ³⁾	80/72 ³⁾	56/48 ³⁾	64/56 ³⁾	NA/50 ³⁾	80/72 ³⁾	56/48 ³⁾	64/56 ³⁾
60	NA/50 ³⁾	80/72 ³⁾	56/48 ³⁾	64/56 ³⁾	NA/48 ³⁾	80/64 ³⁾	56/44 ³⁾	64/56 ³⁾	NA/48 ³⁾	80/64 ³⁾	56/44 ³⁾	64/48 ³⁾
80	NA/48 ³⁾	80/64 ³⁾	56/44 ³⁾	64/48 ³⁾	NA/48 ³⁾	80/64 ³⁾	56/40 ³⁾	64/48 ³⁾	NA/44 ³⁾	80/64 ³⁾	56/38 ³⁾	64/48 ³⁾
100	NA/48 ³⁾	80/64 ³⁾	56/40 ³⁾	64/44 ³⁾	NA/44 ³⁾	80/56 ³⁾	56/38 ³⁾	64/44 ³⁾	NA/40 ³⁾	80/56 ³⁾	56/36 ³⁾	64/40 ³⁾
120	NA/44 ³⁾	80/56 ³⁾	56/38 ³⁾	64/40 ³⁾	NA/40 ³⁾	80/48 ³⁾	56/36 ³⁾	64/40 ³⁾	NA/40 ³⁾	80/44 ³⁾	56/32 ³⁾	64/40 ³⁾
140	NA/44 ³⁾	80/50 ³⁾	56/36 ³⁾	64/40 ³⁾	NA/38 ³⁾	80/44 ³⁾	56/32 ³⁾	64/36 ³⁾	NA/38 ³⁾	80/44 ³⁾	56/32 ³⁾	64/36 ³⁾
160	NA/40 ³⁾	80/48 ³⁾	56/32 ³⁾	64/38 ³⁾	NA/36 ³⁾	80/40 ³⁾	56/32 ³⁾	64/36 ³⁾	NA/32 ³⁾	80/40 ³⁾	56/28 ³⁾	64/32 ³⁾
180	NA/38 ³⁾	80/44 ³⁾	56/32 ³⁾	64/36 ³⁾	NA/32 ³⁾	80/40 ³⁾	56/28 ³⁾	64/32 ³⁾	NA/32 ³⁾	80/36 ³⁾	56/25 ³⁾	64/28 ³⁾
≥200	NA/32 ³⁾	80/40 ³⁾	56/32 ³⁾	64/36 ³⁾	NA/32 ³⁾	80/36 ³⁾	56/25 ³⁾	64/28 ³⁾	NA/28 ³⁾	80/32 ³⁾	56/22 ³⁾	64/24 ³⁾

Uwagi:
¹⁾ Typ poszycia zabezpieczenia ogniowego: DPA2 – Duripanel A2; DPB1 – Duripanel B1; DPA2/C – Duripanel A2 + Cementex gr. 8 mm; DPB1/C – Duripanel B1+ Cementex gr. 8 mm.
²⁾ Minimalna grubość opłytywania możliwa do zastosowania w przypadku, gdy:
 • pierwsza wartość: dolna powierzchnia stropu nie posiada opłytywania (strop tylko z zabezpieczeniem od góry)
 • druga wartość: od spodu strop zostanie zabezpieczony płytą Nida Ogień Plus lub Nida Ogień Kompakt o grubości min. 12,5 mm.
³⁾ Minimalna grubość opłytywania możliwa do zastosowania w przypadku, gdy:
 pierwsza wartość: dolna powierzchnia stropu nie posiada opłytywania (strop tylko z zabezpieczeniem od góry)
 NA – brak możliwości zabezpieczenia poprzez DPA2 dla określonej grubości maksymalnej 64 mm
 druga wartość: od spodu strop zostanie zabezpieczony opłytywaniem Nida Ogień Plus lub Nida Ogień Kompakt o grubości według następującego klucza:
 - dla płyt DPB1 gr. 72 mm, DPA2/C gr. 50 mm, DPB1/C gr. 56 mm: min. 12,5 mm
 - dla płyt DPA2 gr. 50 mm, DPB1 gr. 56 mm, 64 mm, DPA2/C gr. 32 mm, 36 mm, 40 mm, 44 mm, 48 mm, DPB1/C gr. 36 mm, 38 mm, 40 mm, 44 mm, 48 mm, 50 mm: min. 25,0 mm
 - dla płyt DPA2 gr. 44 mm, 48 mm, DPB1 gr. 44 mm, 48 mm, 50 mm, DPA2/C gr. 25 mm, 28 mm, DPB1/C gr. 24 mm, 28 mm: min. 37,5 mm
 - dla płyt DPA2 gr. 28 mm, 32 mm, 36 mm, 38 mm, 40 mm, DPB1 gr. 32 mm, 36 mm, 40 mm, DPA2/C gr. 22 mm: min. 50,0 mm

Ważne:
 Podane konfiguracje i grubości poszyc odnoszą się tylko do spełnienia wymagań warunków odporności ogniowej. Pod względem spełnienia wymagań w zakresie statyki (wytrzymałości) w odniesieniu do rozstawów konstrukcyjnych stropowych belek drewnianych w każdym przypadku wymagana jest kalkulacja statyczna lub zastosowanie się do wytycznych producenta. Dopuszcza się stosowanie innych grubości opłytywań i konfiguracji wielowarstwowych przy zachowaniu minimalnej tej samej grubości zabezpieczenia.

Tablica 8.2 Wymagana grubość zabezpieczenia stropu od góry dla wskaźnika wytrzymaenia $\alpha_M=0,8$
 – oddziaływanie ognia od góry.

b [mm]	Wskaźnik przekroju b/h											
	1				0,5				0,25			
	Typ poszycia zabezpieczenia ogniowego ¹⁾											
	DPA2	DPB1	DPA2/C	DPB1/C	DPA2	DPB1	DPA2/C	DPB1/C	DPA2	DPB1	DPA2/C	DPB1/C
WARIANT A RZESTRZENIE MIĘDZY BELKAMI WYPEŁNIONE SKALNĄ WELNĄ MINERALNĄ O GĘSTOŚCI MINIMUM 50 kg/m ³												
40	NA/50 ²⁾	72/64 ²⁾	44	48	56/40 ²⁾	64/48 ²⁾	36/32 ²⁾	36	38/19 ²⁾	32/22 ²⁾	19	18
50	64/50 ²⁾	72/64 ²⁾	44/40 ²⁾	44	44/32 ²⁾	56/40 ²⁾	28	32	19	18	19	18
60	64/44 ²⁾	64/56 ²⁾	40/38 ²⁾	44/40 ²⁾	44/28 ²⁾	48/32 ²⁾	22	24	19	18	19	18
80	56/40 ²⁾	64/48 ²⁾	36/32 ²⁾	36	38/19 ²⁾	44/22 ²⁾	19	18	19	18	19	18
100	44/32 ²⁾	56/40 ²⁾	28	32	25/19 ²⁾	25/18 ²⁾	19	18	19	18	19	18
120	44/28 ²⁾	48/36 ²⁾	22	25	19	18	19	18	19	18	19	18
140	44/25 ²⁾	44/28 ²⁾	19	20	19	18	19	18	19	18	19	18
160	38/19 ²⁾	36/22 ²⁾	19	18	19	18	19	18	19	18	19	18
180	32/19 ²⁾	32/18 ²⁾	19	18	19	18	19	18	19	18	19	18
≥200	25/19 ²⁾	24/18 ²⁾	19	18	19	18	19	18	19	18	19	18
WARIANT B PRZESTRZENIE MIĘDZY BELKAMI BEZ WYPEŁNIEŃ (PUSTKA POWIETRZNA)												
40	NA/50 ³⁾	80/72 ³⁾	56	64/56 ³⁾	NA/50 ³⁾	80/72 ³⁾	56/50 ³⁾	64/56 ³⁾	NA/50 ³⁾	80/72 ³⁾	56/50 ³⁾	64/56 ³⁾
50	NA/50 ³⁾	80/72 ³⁾	56/50 ³⁾	64/56 ³⁾	NA/50 ³⁾	80/72 ³⁾	56/48 ³⁾	64/56 ³⁾	NA/50 ³⁾	80/72 ³⁾	56/48 ³⁾	64/56 ³⁾
60	NA/50 ³⁾	80/72 ³⁾	56/44 ³⁾	64/56 ³⁾	NA/48 ³⁾	80/64 ³⁾	56/44 ³⁾	64/56 ³⁾	NA/48 ³⁾	80/64 ³⁾	56/44 ³⁾	64/48 ³⁾
80	NA/48 ³⁾	80/64 ³⁾	56/40 ³⁾	64/44 ³⁾	NA/44 ³⁾	80/56 ³⁾	56/38 ³⁾	64/44 ³⁾	NA/44 ³⁾	80/56 ³⁾	56/38 ³⁾	64/40 ³⁾
100	NA/44 ³⁾	80/56 ³⁾	56/38 ³⁾	64/40 ³⁾	NA/40 ³⁾	80/50 ³⁾	56/36 ³⁾	64/40 ³⁾	NA/40 ³⁾	80/50 ³⁾	56/32 ³⁾	64/40 ³⁾
120	NA/40 ³⁾	80/50 ³⁾	56/36 ³⁾	64/40 ³⁾	NA/38 ³⁾	80/44 ³⁾	56/32 ³⁾	64/36 ³⁾	NA/38 ³⁾	80/44 ³⁾	56/32 ³⁾	64/36 ³⁾
140	NA/40 ³⁾	80/44 ³⁾	56/32 ³⁾	64/36 ³⁾	NA/36 ³⁾	80/40 ³⁾	56/32 ³⁾	64/32 ³⁾	NA/32 ³⁾	80/40 ³⁾	56/28 ³⁾	64/32 ³⁾
160	NA/38 ³⁾	80/40 ³⁾	56/32 ³⁾	64/36 ³⁾	NA/32 ³⁾	80/36 ³⁾	56/28 ³⁾	64/32 ³⁾	NA/32 ³⁾	80/36 ³⁾	56/25 ³⁾	64/28 ³⁾
180	NA/32 ³⁾	80/40 ³⁾	56/28 ³⁾	64/32 ³⁾	NA/32 ³⁾	80/36 ³⁾	56/25 ³⁾	64/28 ³⁾	NA/28 ³⁾	80/32 ³⁾	56/22 ³⁾	64/24 ³⁾
≥200	NA/32 ³⁾	80/36 ³⁾	56/28 ³⁾	64/32 ³⁾	NA/28 ³⁾	80/32 ³⁾	56/19 ³⁾	64/22 ³⁾	NA/25 ³⁾	80/28 ³⁾	56/19 ³⁾	64/20 ³⁾

Uwagi:
¹⁾ Typ poszycia zabezpieczenia ogniowego: DPA2 – Duripanel A2; DPB1 – Duripanel B1; DPA2/C – Duripanel A2 + Cementex gr. 8 mm; DPB1/C – Duripanel B1+ Cementex gr. 8 mm.
²⁾ Minimalna grubość opłytywania możliwa do zastosowania w przypadku, gdy:
 • pierwsza wartość: dolna powierzchnia stropu nie posiada opłytywania (strop tylko z zabezpieczeniem od góry)
 • druga wartość: od spodu strop zostanie zabezpieczony płytą Nida Ogień Plus lub Nida Ogień Kompakt o grubości min. 12,5 mm.
³⁾ Minimalna grubość opłytywania możliwa do zastosowania w przypadku, gdy:
 pierwsza wartość: dolna powierzchnia stropu nie posiada opłytywania (strop tylko z zabezpieczeniem od góry)
 NA – brak możliwości zabezpieczenia poprzez DPA2 dla określonej grubości maksymalnej 64 mm
 druga wartość: od spodu strop zostanie zabezpieczony opłytywaniem Nida Ogień Plus lub Nida Ogień Kompakt o grubości według następującego klucza:
 - dla płyt DPB1 gr. 72 mm, DPA2/C gr. 50 mm, DPB1/C gr. 56 mm: min. 12,5 mm
 - dla płyt DPA2 gr. 50 mm, DPB1 gr. 56 mm, 64 mm, DPA2/C gr. 32 mm, 36 mm, 40 mm, 44 mm, 48 mm, DPB1/C gr. 36 mm, 38 mm, 40 mm, 44 mm, 48 mm, 50 mm: min. 25,0 mm
 - dla płyt DPA2 gr. 44 mm, 48 mm, DPB1 gr. 44 mm, 48 mm, 50 mm, DPA2/C gr. 25 mm, 28 mm, DPB1/C gr. 24 mm, 28 mm: min. 37,5 mm
 - dla płyt DPA2 gr. 28 mm, 32 mm, 36 mm, 38 mm, 40 mm, DPB1 gr. 32 mm, 36 mm, 40 mm, DPA2/C gr. 19, 22 mm, DPB1/C gr. 20 mm, 22 mm: min. 50,0 mm

Ważne:
 Podane konfiguracje i grubości poszyc odnoszą się tylko do spełnienia wymagań warunków odporności ogniowej. Pod względem spełnienia wymagań w zakresie statyki (wytrzymałości) w odniesieniu do rozstawów konstrukcyjnych stropowych belek drewnianych w każdym przypadku wymagana jest kalkulacja statyczna lub zastosowanie się do wytycznych producenta. Dopuszcza się stosowanie innych grubości opłytywań i konfiguracji wielowarstwowych przy zachowaniu minimalnej tej samej grubości zabezpieczenia.

Tablica 8.3 Wymagana grubość zabezpieczenia stropu od góry dla wskaźnika wytrzymaenia $\alpha_M=0,6$
 – oddziaływanie ognia od góry.

b [mm]	Wskaźnik przekroju b/h											
	1				0,5				0,25			
	Typ poszycia zabezpieczenia ogniowego ¹⁾											
	DPA2	DPB1	DPA2/C	DPB1/C	DPA2	DPB1	DPA2/C	DPB1/C	DPA2	DPB1	DPA2/C	DPB1/C
WARIANT A PRZESTRZENIE MIĘDZY BELKAMI WYPEŁNIONE SKALNĄ WĘLNĄ MINERALNĄ O GĘSTOŚCI MINIMUM 50 kg/m ³												
40	NA/50 ²⁾	72/64 ²⁾	44	44	56/40 ²⁾	64/40 ²⁾	36/32 ²⁾	36	38/19 ²⁾	32/18 ²⁾	19	18
50	64/44 ²⁾	72/56 ²⁾	44/40 ²⁾	44/40 ²⁾	44/32 ²⁾	56/36 ²⁾	25	28	25/19 ²⁾	24/18 ²⁾	19	18
60	64/40 ²⁾	64/48 ²⁾	40/32 ²⁾	44/40 ²⁾	44/25 ²⁾	48/28 ²⁾	19	20	19	18	19	18
80	56/38 ²⁾	64/44 ²⁾	36/32 ²⁾	36	38/19 ²⁾	44/18 ²⁾	19	18	19	18	19	18
100	44/32 ²⁾	56/36 ²⁾	25	28	25/19 ²⁾	25/18 ²⁾	19	18	19	18	19	18
120	44/25 ²⁾	48/28 ²⁾	19	20	19	18	19	18	19	18	19	18
140	44/19 ²⁾	44/22 ²⁾	19	18	19	18	19	18	19	18	19	18
160	38/19 ²⁾	36/18 ²⁾	19	18	19	18	19	18	19	18	19	18
180	32/19 ²⁾	32/18 ²⁾	19	18	19	18	19	18	19	18	19	18
≥200	25/19 ²⁾	24/18 ²⁾	19	18	19	18	19	18	19	18	19	18
WARIANT B PRZESTRZENIE MIĘDZY BELKAMI BEZ WYPEŁNIEŃ (PUSTKA POWIETRZNA)												
40	NA/50 ³⁾	80/72 ³⁾	56	64/56 ³⁾	NA/50 ³⁾	80/72 ³⁾	56/50 ³⁾	64/56 ³⁾	NA/50 ³⁾	80/72 ³⁾	56/50 ³⁾	64/56 ³⁾
50	NA/50 ³⁾	80/72 ³⁾	56/50 ³⁾	64/56 ³⁾	NA/50 ³⁾	80/72 ³⁾	56/48 ³⁾	64/56 ³⁾	NA/50 ³⁾	80/72 ³⁾	56/48 ³⁾	64/56 ³⁾
60	NA/50 ³⁾	80/64 ³⁾	56/44 ³⁾	64/48 ³⁾	NA/48 ³⁾	80/64 ³⁾	56/44 ³⁾	64/48 ³⁾	NA/48 ³⁾	80/64 ³⁾	56/44 ³⁾	64/48 ³⁾
80	NA/48 ³⁾	80/64 ³⁾	56/40 ³⁾	64/44 ³⁾	NA/44 ³⁾	80/50 ³⁾	56/38 ³⁾	64/40 ³⁾	NA/40 ³⁾	80/56 ³⁾	56/38 ³⁾	64/40 ³⁾
100	NA/44 ³⁾	80/50 ³⁾	56/36 ³⁾	64/40 ³⁾	NA/40 ³⁾	80/48 ³⁾	56/32 ³⁾	64/40 ³⁾	NA/40 ³⁾	80/48 ³⁾	56/32 ³⁾	64/36 ³⁾
120	NA/40 ³⁾	80/44 ³⁾	56/32 ³⁾	64/40 ³⁾	NA/38 ³⁾	80/40 ³⁾	56/32 ³⁾	64/36 ³⁾	NA/32 ³⁾	80/40 ³⁾	56/28 ³⁾	64/32 ³⁾
140	NA/38 ³⁾	80/40 ³⁾	56/28 ³⁾	64/36 ³⁾	NA/32 ³⁾	80/36 ³⁾	56/28 ³⁾	64/32 ³⁾	NA/32 ³⁾	80/36 ³⁾	56/28 ³⁾	64/32 ³⁾
160	NA/32 ³⁾	80/40 ³⁾	56/28 ³⁾	64/32 ³⁾	NA/32 ³⁾	80/36 ³⁾	56/25 ³⁾	64/28 ³⁾	NA/28 ³⁾	80/32 ³⁾	56/22 ³⁾	64/24 ³⁾
180	NA/32 ³⁾	80/36 ³⁾	56/25 ³⁾	64/28 ³⁾	NA/28 ³⁾	80/32 ³⁾	56/19 ³⁾	64/22 ³⁾	NA/25 ³⁾	80/28 ³⁾	56/19 ³⁾	64/20 ³⁾
≥200	NA/28 ³⁾	80/32 ³⁾	56/22 ³⁾	64/24 ³⁾	NA/22 ³⁾	80/24 ³⁾	56/19 ³⁾	64/18 ³⁾	NA/19 ³⁾	80/22 ³⁾	56/19 ³⁾	64/18 ³⁾

REI 120

Uwagi:
¹⁾ Typ poszycia zabezpieczenia ogniowego: DPA2 – Duripanel A2; DPB1 – Duripanel B1; DPA2/C – Duripanel A2 + Cementex gr. 8 mm; DPB1/C – Duripanel B1+ Cementex gr. 8 mm.
²⁾ Minimalna grubość opłytywania możliwa do zastosowania w przypadku, gdy:
 • pierwsza wartość: dolna powierzchnia stropu nie posiada opłytywania (strop tylko z zabezpieczeniem od góry)
 • druga wartość: od spodu strop zostanie zabezpieczony płytą Nida Ogień Plus lub Nida Ogień Kompakt o grubości min. 12,5 mm.
³⁾ Minimalna grubość opłytywania możliwa do zastosowania w przypadku, gdy:
 pierwsza wartość: dolna powierzchnia stropu nie posiada opłytywania (strop tylko z zabezpieczeniem od góry)
 NA – brak możliwości zabezpieczenia poprzez DPA2 dla określonej grubości maksymalnej 64 mm
 druga wartość: od spodu strop zostanie zabezpieczony opłytywaniem Nida Ogień Plus lub Nida Ogień Kompakt o grubości według następującego klucza:
 - dla płyt DPB1 gr. 72 mm, DPA2/C gr. 50 mm, DPB1/C gr. 56 mm: min. 12,5 mm
 - dla płyt DPA2 gr. 50 mm, DPB1 gr. 56 mm, 64 mm, DPA2/C gr. 32 mm, 36 mm, 40 mm, 44 mm, 48 mm, DPB1/C gr. 36 mm, 38 mm, 40 mm, 44 mm, 48 mm, 50 mm: min. 25,0 mm
 - dla płyt DPA2 gr. 44 mm, 48 mm, DPB1 gr. 44 mm, 48 mm, 50 mm, DPA2/C gr. 25 mm, 28 mm, DPB1/C gr. 24 mm, 28 mm: min. 37,5 mm
 - dla płyt DPA2 gr. 28 mm, 32 mm, 36 mm, 38 mm, 40 mm, DPB1 gr. 32 mm, 36 mm, 40 mm, DPA2/C gr. 19, 22 mm, DPB1/C gr. 18 mm, 20 mm, 22 mm: min. 50,0 mm

Ważne:
 Podane konfiguracje i grubości poszyci odnoszą się tylko do spełnienia wymagań warunków odporności ogniowej. Pod względem spełnienia wymagań w zakresie statyki (wytrzymałości) w odniesieniu do rozstawów konstrukcyjnych stropowych belek drewnianych w każdym przypadku wymagana jest kalkulacja statyczna lub zastosowanie się do wytycznych producenta. Dopuszcza się stosowanie innych grubości opłytołów i konfiguracji wielowarstwowych przy zachowaniu minimalnej tej samej grubości zabezpieczenia.

właściwości mechaniczne stropów drewnianych – dopuszczalnego obciążenia ciągłego „q” i skupionego „F”

Stropy oparte na drewnianych belkach nośnych są coraz częściej stosowanymi przegrodami poziomymi w budownictwie. Są dość proste w swojej budowie, ponieważ składają się głównie z drewnianych belek nośnych, konstrukcyjnych płyt wypełniających, izolacji akustycznej i estetycznego wykończenia od spodu, które stanowią zazwyczaj sufity podwieszane.

Nie można jednak zapomnieć, że to elementy nośne i podlegają wymaganiom normy PN-EN 1991-1-1 (Eurokod 1: Oddziaływania na konstrukcje – Część 1-1: Oddziaływania ogólne – ciężar objętościowy, ciężar własny, obciążenia użytkowe w budynkach) w zakresie dopuszczalnych obciążeń, które sklasyfikowano w obwarowaniu od typu i przeznaczenia obiektu budowlanego. Dla poziomych przegród nośnych w/w Eurokod 1 stawia wymagania w sposób bardziej złożony, ponieważ obciążenia jakie mogą występować mają różny charakter, zatem jednym jest projektowanie głównej konstrukcji nośnej, a drugim dobór konstrukcyjnych płyt wypełniających. Firma Siniat posiada w ofercie indywidualnie dedykowane do takich zastosowań wyroby, jakimi są niepalne i konstrukcyjne płyty cementowo-wiórowe DURIPANEL B1 lub DURIPANEL A2.

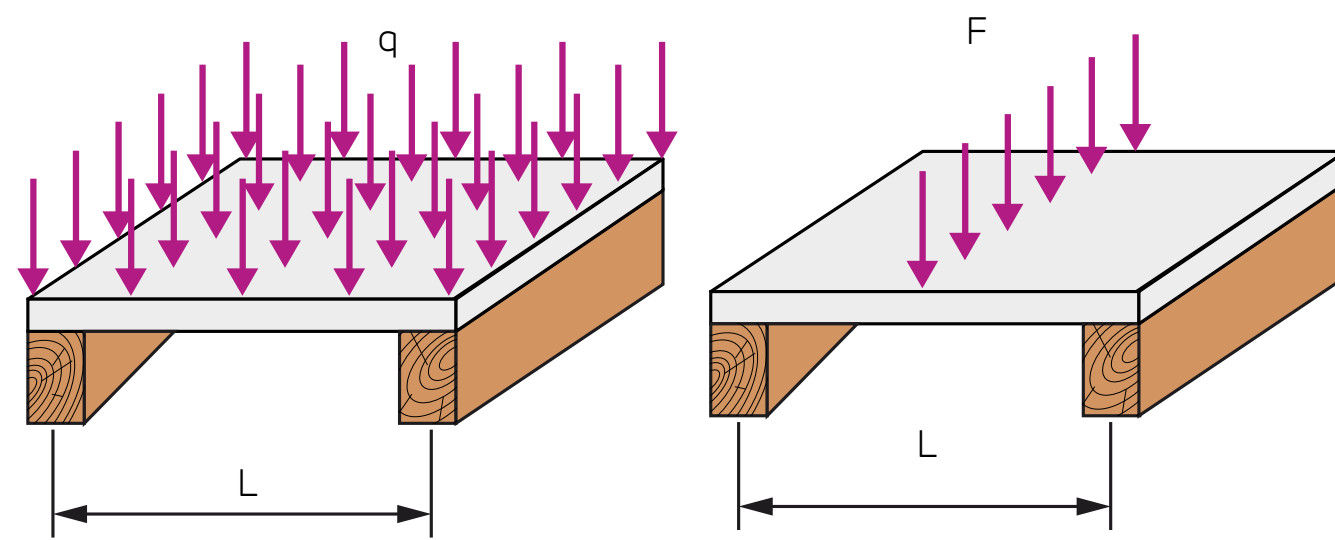

Rys. 1. Schematy statyczne rozkładu obciążeń konstrukcyjnych płyt wypełniających DURIPANEL.

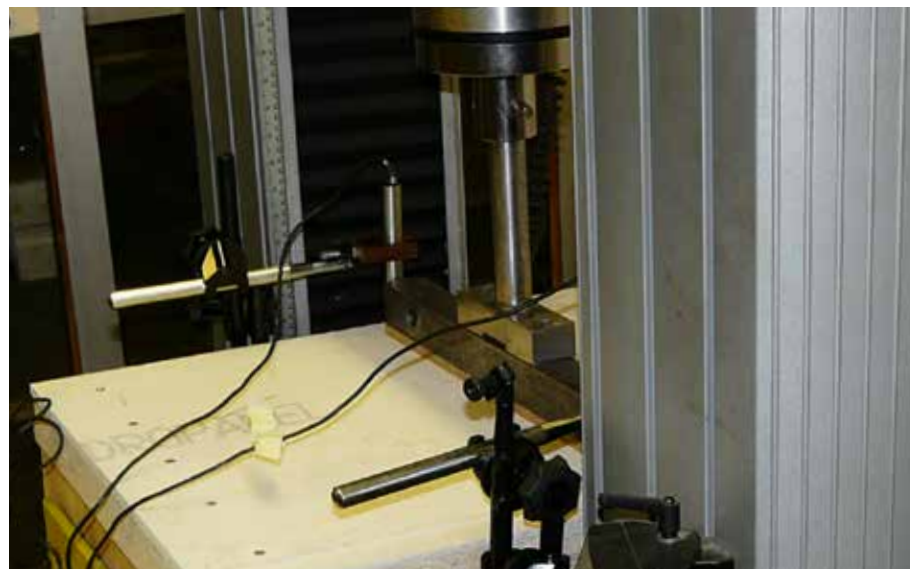

Na podstawie złożonych badań mechanicznych przeprowadzonych w Instytucie Techniki Budowlanej opracowano tablice sprawnego i bezpiecznego doboru takich poszyc przy spełnieniu wymagań od obciążeń równomiernie rozłożonych q i obciążeń skupionych F .

Zaleca się dokonywać doboru konstrukcyjnego poszycia wypełniającego stanowiącego górne zamknięcie stropu przy uwzględnieniu tych dwóch parametrów.

Dzięki temu będziemy pewni, że podłoże konstrukcyjne z płyt DURIPANEL lub ich kombinacji z innymi wyrobami, przeniesie w sposób bezpieczny wszelkie obciążenia od projektowanego sposobu użytkowania.

TABLICE DOBORU DOPUSZCZALNEGO OBCIĄŻENIA RÓWNOMIERNIE ROZŁOŻONEGO I SKUPIONEGO – DURIPANEL B1

Tablica 9.1 Dopuszczalne obciążenie ciągłe q [daN/m²] dla stropu z opłytowaniem z płyt Duripanel B1.

Typ 1	Duripanel B1												
	Grubość [mm]												
Budowa	18	20	22	24	28	32	36	40	44	50	64	72	80
Duripanel	1x18	1x20	1x22	1x24	1x28	1x32	1x36	1x40	1x20	1x22	2x32	1x40	2x40
Rozpiętość l_n [mm]	Dopuszczalne obciążenie q [daN/m ²]												
200	2887	3224	3372	4332	6284	7421	9751	10146	8022	12205	16127	18213	21008
250	1847	2064	2158	2772	4022	4749	6241	6493	5134	7811	10321	11656	13445
300	1283	1433	1499	1925	2793	3298	4334	4509	3565	5424	7167	8095	9337
350	943	1053	1101	1414	2052	2423	3184	3313	2619	3985	5266	5947	6860
400	722	806	843	1083	1571	1855	2438	2537	2006	3051	4032	4553	5252
450	570	637	666	856	1241	1466	1926	2004	1585	2411	3186	3598	4150
500	462	516	539	693	1005	1187	1560	1623	1284	1953	2580	2914	3361
550	382	426	446	573	831	981	1289	1342	1061	1614	2132	2408	2778
600	321	358	375	481	698	825	1083	1127	891	1356	1792	2024	2334
650	273	305	319	410	595	703	923	961	759	1155	1527	1724	1989
700	236	263	275	354	513	606	796	828	655	996	1316	1487	1715
750	205	229	240	308	447	528	693	721	570	868	1147	1295	1494
800	180	202	211	271	393	464	609	634	501	763	1008	1138	1313
850	160	179	187	240	348	411	540	562	444	676	893	1008	1163
900	143	159	167	214	310	366	482	501	396	603	796	899	1037
950	128	143	149	192	279	329	432	450	356	541	715	807	931
1000	115	129	135	173	251	297	390	406	321	488	645	729	840
1050	105	117	122	157	228	269	354	368	291	443	585	661	762
1100	95	107	111	143	208	245	322	335	265	403	533	602	694
1150	87	98	102	131	190	224	295	307	243	369	488	551	635
1200	80	90	94	120	175	206	271	282	223	339	448	506	584

Tablica 9.2 Dopuszczalne obciążenie skupione F [daN/m] dla stropu z opłytowaniem z płyt Duripanel B1.

Typ 1	Duripanel B1												
	Grubość [mm]												
Budowa	18	20	22	24	28	32	36	40	44	50	64	72	80
Duripanel	1x18	1x20	1x22	1x24	1x28	1x32	1x36	1x40	1x20	1x22	2x32	1x40	2x40
Rozpiętość l_n [mm]	Dopuszczalne obciążenie skupione F [daN/m]												
200	481	537	562	722	1047	1237	1625	1691	1337	2034	2688	3036	3501
250	385	430	450	578	838	989	1300	1353	1070	1627	2150	2428	2801
300	321	358	375	481	698	825	1083	1127	891	1356	1792	2024	2334
350	275	307	321	413	598	707	929	966	764	1162	1536	1735	2001
400	241	269	281	361	524	618	813	846	669	1017	1344	1518	1751
450	214	239	250	321	465	550	722	752	594	904	1195	1349	1556
500	192	215	225	289	419	495	650	676	535	814	1075	1214	1401
550	175	195	204	263	381	450	591	615	486	740	977	1104	1273
600	160	179	187	241	349	412	542	564	446	678	896	1012	1167
650	148	165	173	222	322	381	500	520	411	626	827	934	1077
700	137	154	161	206	299	353	464	483	382	581	768	867	1000
750	128	143	150	193	279	330	433	451	357	542	717	809	934
800	120	134	140	180	262	309	406	423	334	509	672	759	875
850	113	126	132	170	246	291	382	398	315	479	632	714	824
900	107	119	125	160	233	275	361	376	297	452	597	675	778
950	101	113	118	152	220	260	342	356	281	428	566	639	737
1000	96	107	112	144	209	247	325	338	267	407	538	607	700
1050	92	102	107	138	199	236	310	322	255	387	512	578	667
1100	87	98	102	131	190	225	295	307	243	370	489	552	637
1150	84	93	98	126	182	215	283	294	233	354	467	528	609
1200	80	90	94	120	175	206	271	282	223	339	448	506	584

TABLICE DOBORU DOPUSZCZALNEGO OBCIĄŻENIA RÓWNOMIERNIE ROZŁOŻONEGO I SKUPIONEGO – DURIPANEL B1 + CEMENTEX 8 MM

Tablica 10.1 Dopuszczalne obciążenie ciągłe q [daN/m²] dla stropu z opłytowaniem z płyt Cementex 8 mm + Duripanel B1.

Typ 3		Cementex 8 mm + Duripanel B1												
Budowa	Grubość [mm]													
	8+18	8+20	8+22	8+24	8+28	8+32	8+36	8+40	8+44	8+50	8+64	8+72	8+80	
Cementex	1x8	1x8	1x8	1x8	1x8	1x8	1x8	1x8	1x8	1x8	1x8	1x8	1x8	
Duripanel	1x18	1x20	1x22	1x24	1x28	1x32	1x36	1x40	1x20	1x22	2x32	1x40	2x40	
									1x22	1x28		1x32		
Rozpiętość l _e [mm]	Dopuszczalne obciążenie q [daN/m ²]													
200	3783	5100	5649	6375	8196	8568	10682	10833	10173	13103	17554	18897	20501	
250	2421	3264	3616	4080	5245	5483	6837	6933	6511	8386	11234	12094	13121	
300	1681	2267	2511	2833	3643	3808	4748	4815	4521	5824	7802	8399	9111	
350	1235	1665	1845	2082	2676	2798	3488	3537	3322	4279	5732	6170	6694	
400	946	1275	1412	1594	2049	2142	2671	2708	2543	3276	4388	4724	5125	
450	747	1007	1116	1259	1619	1692	2110	2140	2009	2588	3467	3733	4050	
500	605	816	904	1020	1311	1371	1709	1733	1628	2097	2809	3024	3280	
550	500	674	747	843	1084	1133	1413	1433	1345	1733	2321	2499	2711	
600	420	567	628	708	911	952	1187	1204	1130	1456	1950	2100	2278	
650	358	483	535	604	776	811	1011	1026	963	1241	1662	1789	1941	
700	309	416	461	520	669	699	872	884	830	1070	1433	1543	1674	
750	269	363	402	453	583	609	760	770	723	932	1248	1344	1458	
800	236	319	353	398	512	535	668	677	636	819	1097	1181	1281	
850	209	282	313	353	454	474	591	600	563	725	972	1046	1135	
900	187	252	279	315	405	423	528	535	502	647	867	933	1012	
950	168	226	250	283	363	380	473	480	451	581	778	838	909	
1000	151	204	226	255	328	343	427	433	407	524	702	756	820	
1050	137	185	205	231	297	311	388	393	369	475	637	686	744	
1100	125	169	187	211	271	283	353	358	336	433	580	625	678	
1150	114	154	171	193	248	259	323	328	308	396	531	572	620	
1200	105	142	157	177	228	238	297	301	283	364	488	525	569	

Tablica 10.2 Dopuszczalne obciążenie skupione F [daN/m] dla stropu z opłytowaniem z płyt Cementex 8 mm + Duripanel B1.

Typ 3		Cementex 8 mm + Duripanel B1												
Budowa	Grubość [mm]													
	8+18	8+20	8+22	8+24	8+28	8+32	8+36	8+40	8+44	8+50	8+64	8+72	8+80	
Cementex	1x8	1x8	1x8	1x8	1x8	1x8	1x8	1x8	1x8	1x8	1x8	1x8	1x8	
Duripanel	1x18	1x20	1x22	1x24	1x28	1x32	1x36	1x40	1x20	1x22	2x32	1x40	2x40	
									1x22	1x28		1x32		
Rozpiętość l _e [mm]	Dopuszczalne obciążenie skupione F [daN/m]													
200	630	850	942	1063	1366	1428	1780	1806	1696	2184	2926	3149	3417	
250	504	680	753	850	1093	1142	1424	1444	1356	1747	2340	2520	2733	
300	420	567	628	708	911	952	1187	1204	1130	1456	1950	2100	2278	
350	360	486	538	607	781	816	1017	1032	969	1248	1672	1800	1952	
400	315	425	471	531	683	714	890	903	848	1092	1463	1575	1708	
450	280	378	418	472	607	635	791	802	754	971	1300	1400	1519	
500	252	340	377	425	546	571	712	722	678	874	1170	1260	1367	
550	229	309	342	386	497	519	647	657	617	794	1064	1145	1242	
600	210	283	314	354	455	476	593	602	565	728	975	1050	1139	
650	194	262	290	327	420	439	548	556	522	672	900	969	1051	
700	180	243	269	304	390	408	509	516	484	624	836	900	976	
750	168	227	251	283	364	381	475	481	452	582	780	840	911	
800	158	212	235	266	342	357	445	451	424	546	731	787	854	
850	148	200	222	250	321	336	419	425	399	514	688	741	804	
900	140	189	209	236	304	317	396	401	377	485	650	700	759	
950	133	179	198	224	288	301	375	380	357	460	616	663	719	
1000	126	170	188	213	273	286	356	361	339	437	585	630	683	
1050	120	162	179	202	260	272	339	344	323	416	557	600	651	
1100	115	155	171	193	248	260	324	328	308	397	532	573	621	
1150	110	148	164	185	238	248	310	314	295	380	509	548	594	
1200	105	142	157	177	228	238	297	301	283	364	488	525	569	

TABLICE DOBORU DOPUSZCZALNEGO OBCIĄŻENIA RÓWNOMIERNIE ROZŁOŻONEGO I SKUPIONEGO – DURIPANEL B1 + OSB 22 MM

Tablica 11.1 Dopuszczalne obciążenie ciągłe q [daN/m²] dla stropu z opłytowaniem z płyt Duripanel B1 + OSB 22 mm.

Typ 5		Duripanel B1 + OSB 22 mm												
Budowa	Grubość [mm]													
	18+22	20+22	22+22	24+22	28+22	32+22	36+22	40+22	44+22	50+22	64+22	72+22	80+22	
Duripanel	1x18	1x20	1x22	1x24	1x28	1x32	1x36	1x40	1x20	1x22	2x32	1x40	2x40	
OSB	1x22	1x22	1x22	1x22	1x22	1x22	1x22	1x22	1x22	1x22	1x22	1x22	1x22	
Rozpiętość l _e [mm]	Dopuszczalne obciążenie q [daN/m ²]													
200	9857	8907	10231	10339	10787	11174	10743	11565	12319	14031	16782	21141	24009	
250	6309	5700	6548	6617	6904	7151	6876	7401	7884	8980	10740	13530	15366	
300	4381	3959	4547	4595	4794	4966	4775	5140	5475	6236	7459	9396	10671	
350	3219	2908	3341	3376	3522	3648	3508	3776	4022	4582	5480	6903	7840	
400	2464	2227	2558	2585	2697	2793	2686	2891	3080	3508	4196	5285	6002	
450	1947	1759	2021	2042	2131	2207	2122	2284	2433	2772	3315	4176	4743	
500	1577	1425	1637	1654	1726	1788	1719	1850	1971	2245	2685	3383	3841	
550	1303	1178	1353	1367	1426	1477	1421	1529	1629	1855	2219	2795	3175	
600	1095	990	1137	1149	1199	1242	1194	1285	1369	1559	1865	2349	2668	
650	933	843	969	979	1021	1058	1017	1095	1166	1328	1589	2001	2273	
700	805	727	835	844	881	912	877	944	1006	1145	1370	1726	1960	
750	701	633	728	735	767	795	764	822	876	998	1193	1503	1707	
800	616	557	639	646	674	698	671	723	770	877	1049	1321	1501	
850	546	493	566	572	597	619	595	640	682	777	929	1170	1329	
900	487	440	505	511	533	552	531	571	608	693	829	1044	1186	
950	437	395	453	458	478	495	476	513	546	622	744	937	1064	
1000	394	356	409	414	431	447	430	463	493	561	671	846	960	
1050	358	323	371	375	391	405	390	420	447	509	609	767	871	
1100	326	294	338	342	357	369	355	382	407	464	555	699	794	
1150	298	269	309	313	326	338	325	350	373	424	508	639	726	
1200	274	247	284	287	300	310	298	321	342	390	466	587	667	

Tablica 11.2 Dopuszczalne obciążenie skupione F [daN/m] dla stropu z opłytowaniem z płyt Duripanel B1 + OSB 22 mm.

Typ 5		Duripanel B1 + OSB 22 mm												
Budowa	Grubość [mm]													
	18+22	20+22	22+22	24+22	28+22	32+22	36+22	40+22	44+22	50+22	64+22	72+22	80+22	
Duripanel	1x18	1x20	1x22	1x24	1x28	1x32	1x36	1x40	1x20	1x22	2x32	1x40	2x40	
OSB	1x22	1x22	1x22	1x22	1x22	1x22	1x22	1x22	1x22	1x22	1x22	1x22	1x22	
Rozpiętość l _e [mm]	Dopuszczalne obciążenie skupione F [daN/m]													
200	1643	1484	1705	1723	1798	1862	1791	1927	2053	2339	2797	3523	4002	
250	1314	1188	1364	1379	1438	1490	1432	1542	1642	1871	2238	2819	3201	
300	1095	990	1137	1149	1199	1242	1194	1285	1369	1559	1865	2349	2668	
350	939	848	974	985	1027	1064	1023	1101	1173	1336	1598	2013	2287	
400	821	742	853	862	899	931	895	964	1027	1169	1399	1762	2001	
450	730	660	758	766	799	828	796	857	912	1039	1243	1566	1778	
500	657	594	682	689	719	745	716	771	821	935	1119	1409	1601	
550	597	540	620	627	654	677	651	701	747	850	1017	1281	1455	
600	548	495	568	574	599	621	597	642	684	780	932	1174	1334	
650	505	457	525	530	553	573	551	593	632	720	861	1084	1231	
700	469	424	487	492	514	532	512	551	587	668	799	1007	1143	
750	438	396	455	460	479	497	477	514	547	624	746	940	1067	
800	411	371	426	431	449	466	448	482	513					

TABLICE DOBORU DOPUSZCZALNEGO OBCIĄŻENIA RÓWNOMIERNIE ROZŁOŻONEGO I SKUPIONEGO – DURIPANEL B1 + CEMENTEX 8 MM + OSB 22 MM

Tablica 12.1 Dopuszczalne obciążenie ciągłe q [daN/m²] dla stropu z opłytowaniem z płyt Cementex 8 mm + Duripanel B1 + OSB 22 mm.

Typ 7 Cementex 8 mm + Duripanel B1 + OSB 22 mm													
Budowa	Grubość [mm]												
	8+18+22	8+20+22	8+22+22	8+24+22	8+28+22	8+32+22	8+36+22	8+40+22	8+44+22	8+50+22	8+64+22	8+72+22	8+80+22
Cementex	1x8	1x8	1x8	1x8	1x8	1x8	1x8	1x8	1x8	1x8	1x8	1x8	1x8
Duripanel	1x18	1x20	1x22	1x24	1x28	1x32	1x36	1x40	1x20	1x22	2x32	1x40	2x40
OSB	1x22	1x22	1x22	1x22	1x22	1x22	1x22	1x22	1x22	1x22	1x22	1x22	1x22
Rozpiętość l ₀ [mm]	Dopuszczalne obciążenie q [daN/m ²]												
200	11166	11012	9907	11654	11497	12491	13469	14146	14628	15640	19171	20578	22151
250	7146	7048	6341	7458	7358	7994	8620	9054	9362	10010	12270	13170	14177
300	4963	4894	4403	5179	5110	5552	5986	6287	6501	6951	8521	9146	9845
350	3646	3596	3235	3805	3754	4079	4398	4619	4776	5107	6260	6719	7233
400	2792	2753	2477	2913	2874	3123	3367	3537	3657	3910	4793	5145	5538
450	2206	2175	1957	2302	2271	2467	2660	2794	2889	3089	3787	4065	4375
500	1787	1762	1585	1865	1840	1999	2155	2263	2340	2502	3067	3293	3544
550	1477	1456	1310	1541	1520	1652	1781	1871	1934	2068	2535	2721	2929
600	1241	1224	1101	1295	1277	1388	1497	1572	1625	1738	2130	2286	2461
650	1057	1043	938	1103	1089	1183	1275	1339	1385	1481	1815	1948	2097
700	912	899	809	951	939	1020	1099	1155	1194	1277	1565	1680	1808
750	794	783	705	829	818	888	958	1006	1040	1112	1363	1463	1575
800	698	688	619	728	719	781	842	884	914	978	1198	1286	1384
850	618	610	548	645	637	692	746	783	810	866	1061	1139	1226
900	551	544	489	575	568	617	665	699	722	772	947	1016	1094
950	495	488	439	517	510	554	597	627	648	693	850	912	982
1000	447	440	396	466	460	500	539	566	585	626	767	823	886
1050	405	400	359	423	417	453	489	513	531	567	696	747	804
1100	369	364	328	385	380	413	445	468	484	517	634	680	732
1150	338	333	300	352	348	378	407	428	442	473	580	622	670
1200	310	306	275	324	319	347	374	393	406	434	533	572	615

Tablica 12.2 Dopuszczalne obciążenie skupione F [daN/m] dla stropu z opłytowaniem z płyt Cementex 8 mm + Duripanel B1 + OSB 22 mm.

Typ 7 Cementex 8 mm + Duripanel B1 + OSB 22 mm													
Budowa	Grubość [mm]												
	8+18+22	8+20+22	8+22+22	8+24+22	8+28+22	8+32+22	8+36+22	8+40+22	8+44+22	8+50+22	8+64+22	8+72+22	8+80+22
Cementex	1x8	1x8	1x8	1x8	1x8	1x8	1x8	1x8	1x8	1x8	1x8	1x8	1x8
Duripanel	1x18	1x20	1x22	1x24	1x28	1x32	1x36	1x40	1x20	1x22	2x32	1x40	2x40
OSB	1x22	1x22	1x22	1x22	1x22	1x22	1x22	1x22	1x22	1x22	1x22	1x22	1x22
Rozpiętość l ₀ [mm]	Dopuszczalne obciążenie skupione F [daN/m]												
200	1861	1835	1651	1942	1916	2082	2245	2358	2438	2607	3195	3430	3692
250	1489	1468	1321	1554	1533	1665	1796	1886	1950	2085	2556	2744	2953
300	1241	1224	1101	1295	1277	1388	1497	1572	1625	1738	2130	2286	2461
350	1063	1049	944	1110	1095	1190	1283	1347	1393	1490	1826	1960	2110
400	931	918	826	971	958	1041	1122	1179	1219	1303	1598	1715	1846
450	827	816	734	863	852	925	998	1048	1084	1159	1420	1524	1641
500	744	734	660	777	766	833	898	943	975	1043	1278	1372	1477
550	677	667	600	706	697	757	816	857	887	948	1162	1247	1342
600	620	612	550	647	639	694	748	786	813	869	1065	1143	1231
650	573	565	508	598	590	641	691	725	750	802	983	1055	1136
700	532	524	472	555	547	595	641	674	697	745	913	950	1055
750	496	489	440	518	511	555	599	629	650	695	852	915	984
800	465	459	413	486	479	520	561	589	610	652	799	857	923
850	438	432	389	457	451	490	528	555	574	613	752	807	869
900	414	408	367	432	426	463	499	524	542	579	710	762	820
950	392	386	348	409	403	438	473	496	513	549	673	722	777
1000	372	367	330	388	383	416	449	472	488	521	639	686	738
1050	354	350	315	370	365	397	428	449	464	497	609	653	703
1100	338	334	300	353	348	379	408	429	443	474	581	624	671
1150	324	319	287	338	333	362	390	410	424	453	556	596	642
1200	310	306	275	324	319	347	374	393	406	434	533	572	615

TABLICE DOBORU DOPUSZCZALNEGO OBCIĄŻENIA RÓWNOMIERNIE ROZŁOŻONEGO I SKUPIONEGO – DURIPANEL A2

Tablica 13.1 Dopuszczalne obciążenie ciągłe q [daN/m²] dla stropu z opłytowaniem z płyt Duripanel A2.

Typ 2 Duripanel A2													
Budowa	Grubość [mm]												
	19	22	25	28	32	36	38	44	48	50	56	64	
Duripanel	1x19	1x22	1x25	1x28	1x32	1x10	1x10	2x22	1x20	2x25	2x28	4x16	
						1x16	1x18		1x28				
Rozpiętość l ₀ [mm]	Dopuszczalne obciążenie q [daN/m ²]												
200	2629	3341	4310	4085	4114	6443	7066	7794	8026	8539	8030	8172	
250	1682	2138	2758	2614	2633	4123	4522	4988	5137	5465	5139	5230	
300	1168	1485	1915	1816	1828	2863	3140	3464	3567	3795	3569	3632	
350	858	1091	1407	1334	1343	2104	2307	2545	2621	2788	2622	2668	
400	657	835	1017	1021	1029	1611	1766	1948	2007	2135	2008	2043	
450	519	660	851	807	813	1273	1396	1539	1585	1687	1586	1614	
500	421	535	690	654	658	1031	1130	1247	1284	1366	1285	1307	
550	348	442	570	540	544	852	934	1031	1061	1129	1062	1081	
600	292	371	479	454	457	716	785	866	892	949	892	908	
650	249	316	408	387	389	610	669	738	760	808	760	774	
700	215	273	352	333	336	526	577	636	655	697	656	667	
750	187	238	306	290	293	458	502	554	571	607	571	581	
800	164	209	269	255	257	403	442	487	502	534	502	511	
850	146	185	239	226	228	357	391	431	444	473	445	452	
900	130	165	213	202	203	318	349	385	396	422	397	404	
950	117	148	191	181	182	286	313	345	356	378	356	362	
1000	105	134	172	163	165	258	283	312	321	342	321	327	
1050	95	121	156	148	149	234	256	283	291	310	291	296	
1100	87	110	142	135	136	213	234	258	265	282	265	270	
1150	80	101	130	124	124	195	214	236	243	258	243	247	
1200	73	93	120	113	114	179	196	216	223	237	223	227	

Tablica 13.2 Dopuszczalne obciążenie skupione F [daN/m] dla stropu z opłytowaniem z płyt Duripanel A2.

Typ 2 Duripanel A2													
Budowa	Grubość [mm]												
	19	22	25	28	32	36	38	44	48	50	56	64	
Duripanel	1x19	1x22	1x25	1x28	1x32	1x10	1x10	2x22	1x20	2x25	2x28	4x16	
						1x16	1x18		1x28				
Rozpiętość l ₀ [mm]	Dopuszczalne obciążenie skupione F [daN/m]												
200	438	557	718	681	686	1074	1178	1299	1338	1423	1338	1362	
250	350	445	575	545	549	859	942	1039	1070	1139	1071	1090	
300	292	371	479	454	457	716	785	866	892	949	892	908	
350	250	318	410	389	392	614	673	742	764	813	765	778	
400	219	278	359	340	343	537	589	649	669	712	669	681	
450	195	247	319	303	305	477	523	577	595	633	595	605	
500	175	223	287	272	274	430	471	520	535	569	535	545	
550	159	202	261	248	249	390	428	472	486	518	487	495	
600	146	186	239	227	229	358	393	433	446	474	446	454	
650	135	171	221	209	211	330	362	400	412	438	412	419	
700	125	159	205	195	196	307	336	371	382	407	382	389	
750	117	148	192	182	183	286	314	346	357	380	357	363	
800	110	139	180	170	171	268	294	325	334	356	335	340	
850	103	131	169	160	161	253	277	306	315	335	315	320	
900	97	124	160	151	152	239	262	289	297	316	297	303	
950	92	117	151	143	144	226	248	273	282	300	282	287	

TABLICE DOBORU DOPUSZCZALNEGO OBCIĄŻENIA RÓWNOMIERNIE ROZŁOŻONEGO I SKUPIONEGO – DURIPANEL A2 + CEMENTEX 8 MM

Tablica 14.1 Dopuszczalne obciążenie ciągłe q [daN/m²] dla stropu z opłytowaniem z płyt Cementex 8 mm + Duripanel A2.

Typ 4		Cementex 8 mm + Duripanel A2											
Budowa	Grubość [mm]												
	8+19	8+22	8+25	8+28	8+32	8+36	8+38	8+44	8+48	8+50	8+56	8+64	
Cementex	1x8	1x8	1x8	1x8	1x8	1x8	1x8	1x8	1x8	1x8	1x8	1x8	
Duripanel	1x19	1x22	1x25	1x28	1x32	1x10	1x10	2x22	1x20	2x25	2x28	4x16	
						1x16	1x18		1x28				
Rozpiętość l ₀ [mm]		Dopuszczalne obciążenie q [daN/m ²]											
200	3279	3976	4511	4682	4681	5961	6176	7240	7879	9408	9484	9739	
250	2099	2545	2887	2997	2996	3815	3953	4633	5043	6021	6070	6233	
300	1457	1767	2005	2081	2081	2649	2745	3218	3502	4181	4215	4328	
350	1071	1298	1473	1529	1529	1946	2017	2364	2573	3072	3097	3180	
400	820	994	1128	1171	1170	1490	1544	1810	1970	2352	2371	2435	
450	648	785	891	925	925	1178	1220	1430	1556	1858	1873	1924	
500	525	636	722	749	749	954	988	1158	1261	1505	1517	1558	
550	434	526	596	619	619	788	817	957	1042	1244	1254	1288	
600	364	442	501	520	520	662	686	804	875	1045	1054	1082	
650	310	376	427	443	443	564	585	685	746	891	898	922	
700	268	325	368	382	382	487	504	591	643	768	774	795	
750	233	283	321	333	333	424	439	515	560	669	674	693	
800	205	249	282	293	293	373	386	452	492	588	593	609	
850	182	220	250	259	259	330	342	401	436	521	525	539	
900	162	196	223	231	231	294	305	358	389	465	468	481	
950	145	176	200	208	207	264	274	321	349	417	420	432	
1000	131	159	180	187	187	238	247	290	315	376	379	390	
1050	119	144	164	170	170	216	224	263	286	341	344	353	
1100	108	131	149	155	155	197	204	239	260	311	314	322	
1150	99	120	136	142	142	180	187	219	238	285	287	295	
1200	91	110	125	130	130	166	172	201	219	261	263	271	

Tablica 14.2 Dopuszczalne obciążenie skupione F [daN/m] dla stropu z opłytowaniem z płyt Cementex 8 mm + Duripanel A2.

Typ 4		Cementex 8 mm + Duripanel A2											
Budowa	Grubość [mm]												
	8+19	8+22	8+25	8+28	8+32	8+36	8+38	8+44	8+48	8+50	8+56	8+64	
Cementex	1x8	1x8	1x8	1x8	1x8	1x8	1x8	1x8	1x8	1x8	1x8	1x8	
Duripanel	1x19	1x22	1x25	1x28	1x32	1x10	1x10	2x22	1x20	2x25	2x28	4x16	
						1x16	1x18		1x28				
Rozpiętość l ₀ [mm]		Dopuszczalne obciążenie skupione F [daN/m]											
200	547	663	752	780	780	994	1029	1207	1313	1568	1581	1623	
250	437	530	601	624	624	795	824	965	1051	1254	1265	1299	
300	364	442	501	520	520	662	686	804	875	1045	1054	1082	
350	312	379	430	446	446	568	588	690	750	896	903	928	
400	273	331	376	390	390	497	515	603	657	784	790	812	
450	243	295	334	347	347	442	458	536	584	697	703	721	
500	219	265	301	312	312	397	412	483	525	627	632	649	
550	199	241	273	284	284	361	374	439	478	570	575	590	
600	182	221	251	260	260	331	343	402	438	523	527	541	
650	168	204	231	240	240	306	317	371	404	482	486	499	
700	156	189	215	223	223	284	294	345	375	448	452	464	
750	146	177	200	208	208	265	275	322	350	418	422	433	
800	137	166	188	195	195	248	257	302	328	392	395	406	
850	129	156	177	184	184	234	242	284	309	369	372	382	
900	121	147	167	173	173	221	229	268	292	348	351	361	
950	115	140	158	164	164	209	217	254	276	330	333	342	
1000	109	133	150	156	156	199	206	241	263	314	316	325	
1050	104	126	143	149	149	189	196	230	250	299	301	309	
1100	99	120	137	142	142	181	187	219	239	285	287	295	
1150	95	115	131	136	136	173	179	210	228	273	275	282	
1200	91	110	125	130	130	166	172	201	219	261	263	271	

TABLICE DOBORU DOPUSZCZALNEGO OBCIĄŻENIA RÓWNOMIERNIE ROZŁOŻONEGO I SKUPIONEGO – DURIPANEL A2 + OSB 22 MM

Tablica 15.1 Dopuszczalne obciążenie ciągłe q [daN/m²] dla stropu z opłytowaniem z płyt Duripanel A2 + OSB 22 mm.

Typ 6		Duripanel A2 + OSB 22 mm											
Budowa	Grubość [mm]												
	19+22	22+22	25+22	28+22	32+22	36+22	38+22	44+22	48+22	50+22	56+22	64+22	
Duripanel	1x19	1x22	1x25	1x28	1x32	1x10	1x10	2x22	1x20	2x25	2x28	4x16	
						1x16	1x18		1x28				
OSB	1x22	1x22	1x22	1x22	1x22	1x22	1x22	1x22	1x22	1x22	1x22	1x22	
Rozpiętość l ₀ [mm]		Dopuszczalne obciążenie q [daN/m ²]											
200	9707	11149	12154	11870	9192	11292	9536	11116	12125	13225	13064	13180	
250	6212	7135	7778	7597	5883	7227	6103	7114	7760	8464	8361	8435	
300	4314	4955	5402	5276	4085	5019	4238	4940	5389	5878	5806	5858	
350	3170	3640	3969	3876	3001	3687	3114	3630	3959	4318	4266	4304	
400	2427	2787	3038	2968	2298	2823	2384	2779	3031	3306	3266	3295	
450	1917	2202	2401	2345	1816	2231	1884	2196	2395	2612	2581	2603	
500	1553	1784	1945	1899	1471	1807	1526	1778	1940	2116	2090	2109	
550	1284	1474	1607	1570	1215	1493	1261	1470	1603	1749	1728	1743	
600	1079	1239	1350	1319	1021	1255	1060	1235	1347	1469	1452	1464	
650	919	1055	1151	1124	870	1069	903	1052	1148	1252	1237	1248	
700	792	910	992	969	750	922	778	907	990	1080	1066	1076	
750	690	793	864	844	654	803	678	790	862	940	929	937	
800	607	697	760	742	575	706	596	695	758	827	817	824	
850	537	617	673	657	509	625	528	615	671	732	723	730	
900	479	551	600	586	454	558	471	549	599	653	645	651	
950	430	494	539	526	407	500	423	493	537	586	579	584	
1000	388	446	486	475	368	452	381	445	485	529	523	527	
1050	352	404	441	431	333	410	346	403	440	480	474	478	
1100	321	369	402	392	304	373	315	367	401	437	432	436	
1150	294	337	368	359	278	342	288	336	367	400	395	399	
1200	270	310	338	330	255	314	265	309	337	367	363	366	

Tablica 15.2 Dopuszczalne obciążenie skupione F [daN/m] dla stropu z opłytowaniem z płyt Duripanel A2 + OSB 22 mm.

Typ 6		Duripanel A2 + OSB 22 mm											
Budowa	Grubość [mm]												
	19+22	22+22	25+22	28+22	32+22	36+22	38+22	44+22	48+22	50+22	56+22	64+22	
Duripanel	1x19	1x22	1x25	1x28	1x32	1x10	1x10	2x22	1x20	2x25	2x28	4x16	
						1x16	1x18		1x28				
OSB	1x22	1x22	1x22	1x22	1x22	1x22	1x22	1x22	1x22	1x22	1x22	1x22	
Rozpiętość l ₀ [mm]		Dopuszczalne obciążenie skupione F [daN/m]											
200	1618	1858	2026	1978	1532	1882	1589	1853	2021	2204	2177	2197	
250	1294	1486	1620	1583	1226	1506	1272	1482	1617	1763	1742	1757	
300	1079	1239	1350	1319	1021	1255	1060	1235	1347	1469	1452	1464	
350	924	1062	1157	1131	875	1075	908	1059	1155	1259	1244	1255	
400	809	929	1013	989	766	941	795	926	1010	1102	1089	1098	
450	719	826	900	879	681	836	706	823	898	980	968	976	
500	647	743	810	791	613	753	636	741	808	882	871	879	
550	588	676	737	719	557	684	578	674	735	801	792	799	
600	539	619	675	659	511	627	530	618	674	735	726	732	
650	498	572	623	609	471	579	489	570	622	678	670	676	
700	462	531	579	565	438	538	454	529	577	630	622	628	
750	431	495	540	528	409	502	424	494	539	588	581	586	
800	404	465	506	495	383	471	397	463	505	551	544	549	
850	381	437	477	466	360	443	374	436	475	519	512	517	
900	360	413	450	440	340	418	353	412	449	490	484	488	
950	341	391	426	417	323	396	335	390	425	464	458	462	
1000	324	372	405	396	306	376	318	371	404	441	435	439	
1050	308	354	386	377	292	358	303	333	385	420	415	418	
1100	294	338	368	360	279	342	289	337	367	401	396	399	
1													

TABLICE DOBORU DOPUSZCZALNEGO OBCIĄŻENIA RÓWNOMIERNIE
 ROZŁOŻONEGO I SKUPIONEGO – DURIPANEL A2 + CEMENTEX 8 MM + OSB 22 MM

Tablica 16.1 Dopuszczalne obciążenie ciągłe q [daN/m²] dla stropu z opłytowaniem z płyt Cementex 8 mm + Duripanel A2 + OSB 22 mm.

Typ 8 Cementex 8 mm + Duripanel A2 + OSB 22 mm												
Budowa	Grubość [mm]											
	8+19+22	8+22+22	8+25+22	8+28+22	8+32+22	8+36+22	8+38+22	8+44+22	8+48+22	8+50+22	8+56+22	8+64+22
Cementex	1x8	1x8	1x8	1x8	1x8	1x8	1x8	1x8	1x8	1x8	1x8	1x8
Duripanel	1x19	1x22	1x25	1x28	1x32	1x10	1x10	2x22	1x20	2x25	2x28	4x16
OSB	1x22	1x22	1x22	1x22	1x22	1x22	1x22	1x22	1x22	1x22	1x22	1x22
Rozpiętość l_0 [mm]	Dopuszczalne obciążenie q [daN/m ²]											
200	13499	13062	12866	13162	12698	13834	10800	13932	13932	14413	16120	10214
250	8639	8360	8234	8424	8127	8854	6912	8916	8916	9224	10317	10755
300	5999	5805	5718	5850	5644	6148	4800	6192	6192	6406	7164	7469
350	4408	4265	4201	4298	4146	4517	3527	4549	4549	4706	5264	5487
400	3375	3266	3217	3290	3175	3458	2700	3483	3483	3603	4030	4201
450	2666	2580	2541	2600	2508	2733	2133	2752	2752	2847	3184	3320
500	2160	2090	2059	2106	2032	2213	1728	2229	2229	2306	2579	2689
550	1785	1727	1701	1740	1679	1829	1428	1842	1842	1906	2132	2222
600	1500	1451	1430	1462	1411	1537	1200	1548	1548	1601	1791	1867
650	1278	1237	1218	1246	1202	1310	1022	1319	1319	1365	1526	1591
700	1102	1066	1050	1074	1037	1129	882	1137	1137	1177	1316	1372
750	960	929	915	936	903	984	768	991	991	1025	1146	1195
800	844	816	804	823	794	865	675	871	871	901	1007	1050
850	747	723	712	729	703	766	598	771	771	798	892	930
900	667	645	635	650	627	683	533	688	688	712	796	830
950	598	579	570	583	563	613	479	617	617	639	714	745
1000	540	522	515	526	508	553	432	557	557	577	645	672
1050	490	474	467	478	461	502	392	505	505	523	585	610
1100	446	432	425	435	420	457	357	461	461	476	533	556
1150	408	395	389	398	384	418	327	421	421	436	488	508
1200	375	363	357	366	353	384	300	387	387	400	448	467

Tablica 16.2 Dopuszczalne obciążenie skupione F [daN/m] dla stropu z opłytowaniem z płyt Cementex 8 mm + Duripanel A2 + OSB 22 mm.

Typ 8 Cementex 8 mm + Duripanel A2 + OSB 22 mm												
Budowa	Grubość [mm]											
	8+19+22	8+22+22	8+25+22	8+28+22	8+32+22	8+36+22	8+38+22	8+44+22	8+48+22	8+50+22	8+56+22	8+64+22
Cementex	1x8	1x8	1x8	1x8	1x8	1x8	1x8	1x8	1x8	1x8	1x8	1x8
Duripanel	1x19	1x22	1x25	1x28	1x32	1x10	1x10	2x22	1x20	2x25	2x28	4x16
OSB	1x22	1x22	1x22	1x22	1x22	1x22	1x22	1x22	1x22	1x22	1x22	1x22
Rozpiętość l_0 [mm]	Dopuszczalne obciążenie skupione F [daN/m]											
200	2250	2177	2144	2194	2116	2306	1800	2322	2322	2402	2687	1702
250	1800	1742	1715	1755	1693	1845	1440	1858	1858	1922	2149	2241
300	1500	1451	1430	1462	1411	1537	1200	1548	1548	1601	1791	1867
350	1286	1244	1225	1254	1209	1318	1029	1327	1327	1373	1535	1600
400	1125	1089	1072	1097	1058	1153	900	1161	1161	1201	1343	1400
450	1000	968	953	975	941	1025	800	1032	1032	1068	1194	1245
500	900	871	858	877	847	922	720	929	929	961	1075	1120
550	818	792	780	798	770	838	655	844	844	874	977	1018
600	750	726	715	731	705	769	600	774	774	801	896	934
650	692	670	660	675	651	709	554	714	714	739	827	862
700	643	622	613	627	605	659	514	663	663	686	768	800
750	600	581	572	585	564	615	480	619	619	641	716	747
800	562	544	536	548	529	576	450	580	580	601	672	700
850	529	512	505	516	498	543	424	546	546	565	632	659
900	500	484	477	487	470	512	400	516	516	534	597	622
950	474	458	451	462	446	485	379	489	489	506	566	590
1000	450	435	429	439	423	461	360	464	464	480	537	560
1050	429	415	408	418	403	439	343	442	442	458	512	533
1100	409	396	390	399	385	419	327	422	422	437	488	509
1150	391	379	373	382	368	401	313	404	404	418	467	487
1200	375	363	357	366	353	384	300	387	387	400	448	467

JEDYNY KOMPLETNY SYSTEM

zabezpieczenia ppoż. stropów drewnianych
 w technologii Siniat



Prosty dobór rozwiązania – wyszukiwarka systemowa
www.systemynida.pl

Nida Podłoga



suchy jastrych

System suchego jastrychu Nida Podłoga składa się ze specjalnie modyfikowanych gipsowo-wiórowych z włóknami płyt podłogowych Nida Twarda KP i stanowi alternatywę rozwiązań konwencjonalnych (wylewki).

Suchy jastrych jest przeznaczony do układania na wszystkich podłogach, zarówno nowych, jak i przeznaczonych do renowacji. Jego niewielki ciężar oraz szybki i suchy

montaż sprawiają, że system ten jest idealnym rozwiązaniem problemu remontu starych i zniszczonych podłóg, szczególnie na osłabionych stropach. Oprócz ww. walorów suchy jastrych w technologii Siniat posiada odporność ogniową przy działaniu ognia od góry w klasie REI60, do osiągnięcia której wymagane jest zastosowanie dwóch warstw płyt gipsowo-wiórowych z włóknami grubości 12,5 mm Nida Twarda KP.

spis rozdziału

1188 LWA/25
1190 S/25
1192 MW/25
1194 PUF/25
1196 LWA/25
1198 S/25
1200 MW/25

nida Podłoga / indeks systemów

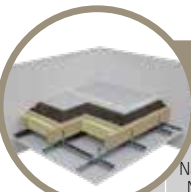

Strona	Nazwa systemu Nida Podłoga	Warstwa podkładowa (wyrównująca)		Poszycie płytami gipsowymi			Akcesoria zespalające				Obciążenia dopuszczające		Ciężar zabudowy 1m ² 3)	Klasa odporności ogniowej (a → b) 1) 2)	System specjalny
		Materiał	Klasa reakcji na ogień	Nida	Oznaczenie wg normy	Grubość [mm]	Między warstwami płyt		Łączniki mechaniczne		Powierzchniowe	Punktowe			
							Grubość [mm]	Typ	Wkręty	Zszywki stalowe					
SYSTEM SUCHEGO JASTRYCHU UŁOŻONY NA WARSTWIE PODKŁADOWEJ Z PODSYPKI MINERALNEJ – ODPORNOŚĆ OGNIOWA OD GÓRY															
1189	LWA/25/Twarda	podsyпка	A1	Twarda KP	DEFH1IR	2x12,5	1,0	gipsowa masa szpachlowa	plyta-plyta	-	3,0	2,0	27,0	REI60	●
1189	LWA/25/Twarda	podsyпка	A1	Twarda KP	DEFH1IR	2x12,5	1,0	gipsowa masa szpachlowa	-	C4/23	3,0	2,0	27,0	REI60	●



Strona	Nazwa systemu Nida Podłoga	Warstwa podkładowa (wyrównująca)		Poszycie płytami gipsowymi			Akcesoria zespalające				Obciążenia dopuszczające		Ciężar zabudowy 1m ² 3)	Klasa odporności ogniowej (a → b) 1) 2)	System specjalny
		Materiał	Klasa reakcji na ogień	Nida	Oznaczenie wg normy	Grubość [mm]	Między warstwami płyt		Łączniki mechaniczne		Powierzchniowe	Punktowe			
							Grubość [mm]	Typ	Wkręty	Zszywki stalowe					
SYSTEM SUCHEGO JASTRYCHU UŁOŻONY NA WARSTWIE PODKŁADOWEJ Z PŁYT ZE STYROPIANU – ODPORNOŚĆ OGNIOWA OD GÓRY															
1191	S/25/Twarda	stryropian	E	Twarda KP	DEFH1IR	2x12,5	1,0	gipsowa masa szpachlowa	plyta-plyta	-	3,0	2,0	27,0	REI60	●
1191	S/25/Twarda	stryropian	E	Twarda KP	DEFH1IR	2x12,5	1,0	gipsowa masa szpachlowa	-	C4/23	3,0	2,0	27,0	REI60	●

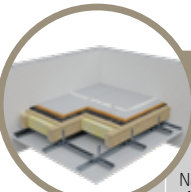

Strona	Nazwa systemu Nida Podłoga	Warstwa podkładowa (wyrównująca)		Poszycie płytami gipsowymi			Akcesoria zespalające				Obciążenia dopuszczające		Ciężar zabudowy 1m ² 3)	Klasa odporności ogniowej (a → b) 1) 2)	System specjalny
		Materiał	Klasa reakcji na ogień	Nida	Oznaczenie wg normy	Grubość [mm]	Między warstwami płyt		Łączniki mechaniczne		Powierzchniowe	Punktowe			
							Grubość [mm]	Typ	Wkręty	Zszywki stalowe					
SYSTEM SUCHEGO JASTRYCHU UŁOŻONY NA WARSTWIE PODKŁADOWEJ Z PŁYT Z WEŁNY MINERALNEJ Z WŁÓKIEN SKALNYCH – ODPORNOŚĆ OGNIOWA OD GÓRY															
1193	MW/25/Twarda	wełna mineralna	A1	Twarda KP	DEFH1IR	2x12,5	1,0	gipsowa masa szpachlowa	plyta-plyta	-	3,0	2,0	27,0	REI60	●
1193	MW/25/Twarda	wełna mineralna	A1	Twarda KP	DEFH1IR	2x12,5	1,0	gipsowa masa szpachlowa	-	C4/23	3,0	2,0	27,0	REI60	●

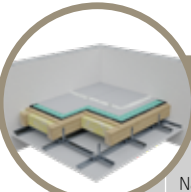

Strona	Nazwa systemu Nida Podłoga	Warstwa podkładowa (wyrównująca)		Poszycie płytami gipsowymi			Akcesoria zespalające				Obciążenia dopuszczające		Ciężar zabudowy 1m ² 3)	Klasa odporności ogniowej (a → b) 1) 2)	System specjalny
		Materiał	Klasa reakcji na ogień	Nida	Oznaczenie wg normy	Grubość [mm]	Między warstwami płyt		Łączniki mechaniczne		Powierzchniowe	Punktowe			
							Grubość [mm]	Typ	Wkręty	Zszywki stalowe					
SYSTEM SUCHEGO JASTRYCHU UŁOŻONY NA WARSTWIE PODKŁADOWEJ Z MATY POLIURETANOWEJ – ODPORNOŚĆ OGNIOWA OD GÓRY															
1195	PUF/25/Twarda	mata z pianki PU	E	Twarda KP	DEFH1IR	2x12,5	1,0	gipsowa masa szpachlowa	plyta-plyta	-	3,0	2,0	27,0	REI60	●
1195	PUF/25/Twarda	mata z pianki PU	E	Twarda KP	DEFH1IR	2x12,5	1,0	gipsowa masa szpachlowa	-	C4/23	3,0	2,0	27,0	REI60	●

1) Klasyfikacja ogniowa nr LBO-086-KZ/21.

2) Klasa odporności ogniowej (a → b) - odporność ogniowa przy oddziaływaniu ognia od góry.

3) Ciężar zabudowy nie uwzględnia masy materiału podkładowego (podsyпка/styropian/wełna mineralna/pianka poliuretanowa).

4) Systemu suchego jastrychu Nida Podłoga nie można stosować w pomieszczeniach mokrych (kuchnie zbiorowego żywienia, łazienki publiczne, pralnie itd.).

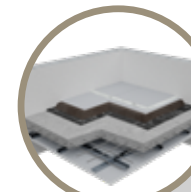

Strona	Nazwa systemu Nida Podłoga	Warstwa podkładowa (wyrównująca)		Poszycie płytami gipsowymi			Akcesoria zespalające				Obciążenia dopuszczające		Ciężar zabudowy 1m ² 3)	Klasa odporności ogniowej (a → b) 1) 2)	System specjalny
		Materiał	Klasa reakcji na ogień	Nida	Oznaczenie wg normy	Grubość [mm]	Między warstwami płyt		Łączniki mechaniczne		Powierzchniowe	Punktowe			
							Grubość [mm]	Typ	Wkręty	Zszywki stalowe					
SYSTEM SUCHEGO JASTRYCHU UŁOŻONY NA WARSTWIE PODKŁADOWEJ Z PODSYPKI MINERALNEJ – ODPORNOŚĆ OGNIOWA OD GÓRY															
1197	LWA/25/Twarda	podsyпка	A1	Twarda KP	DEFH1IR	2x12,5	1,0	gipsowa masa szpachlowa	plyta-plyta	-	3,0	2,0	27,0	REI60	●
1197	LWA/25/Twarda	podsyпка	A1	Twarda KP	DEFH1IR	2x12,5	1,0	gipsowa masa szpachlowa	-	C4/23	3,0	2,0	27,0	REI60	●

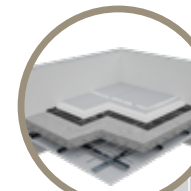

Strona	Nazwa systemu Nida Podłoga	Warstwa podkładowa (wyrównująca)		Poszycie płytami gipsowymi			Akcesoria zespalające				Obciążenia dopuszczające		Ciężar zabudowy 1m ² 3)	Klasa odporności ogniowej (a → b) 1) 2)	System specjalny
		Materiał	Klasa reakcji na ogień	Nida	Oznaczenie wg normy	Grubość [mm]	Między warstwami płyt		Łączniki mechaniczne		Powierzchniowe	Punktowe			
							Grubość [mm]	Typ	Wkręty	Zszywki stalowe					
SYSTEM SUCHEGO JASTRYCHU UŁOŻONY NA WARSTWIE PODKŁADOWEJ Z PŁYT ZE STYROPIANU – ODPORNOŚĆ OGNIOWA OD GÓRY															
1199	S/25/Twarda	stryropian	E	Twarda KP	DEFH1IR	2x12,5	1,0	gipsowa masa szpachlowa	plyta-plyta	-	3,0	2,0	27,0	REI60	●
1199	S/25/Twarda	stryropian	E	Twarda KP	DEFH1IR	2x12,5	1,0	gipsowa masa szpachlowa	-	C4/23	3,0	2,0	27,0	REI60	●

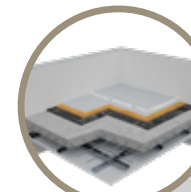

Strona	Nazwa systemu Nida Podłoga	Warstwa podkładowa (wyrównująca)		Poszycie płytami gipsowymi			Akcesoria zespalające				Obciążenia dopuszczające		Ciężar zabudowy 1m ² 3)	Klasa odporności ogniowej (a → b) 1) 2)	System specjalny
		Materiał	Klasa reakcji na ogień	Nida	Oznaczenie wg normy	Grubość [mm]	Między warstwami płyt		Łączniki mechaniczne		Powierzchniowe	Punktowe			
							Grubość [mm]	Typ	Wkręty	Zszywki stalowe					
SYSTEM SUCHEGO JASTRYCHU UŁOŻONY NA WARSTWIE PODKŁADOWEJ Z PŁYT Z WEŁNY MINERALNEJ Z WŁÓKIEN SKALNYCH – ODPORNOŚĆ OGNIOWA OD GÓRY															
1201	MW/25/Twarda	wełna mineralna	A1	Twarda KP	DEFH1IR	2x12,5	1,0	gipsowa masa szpachlowa	plyta-plyta	-	3,0	2,0	27,0	REI60	●
1201	MW/25/Twarda	wełna mineralna	A1	Twarda KP	DEFH1IR	2x12,5	1,0	gipsowa masa szpachlowa	-	C4/23	3,0	2,0	27,0	REI60	●

1) Klasyfikacja ogniowa nr LBO-086-KZ/21.

2) Klasa odporności ogniowej (a → b) - odporność ogniowa przy oddziaływaniu ognia od góry.

3) Ciężar zabudowy nie uwzględnia masy materiału podkładowego (podsyпка/styropian/wełna mineralna/pianka poliuretanowa).

4) Systemu suchego jastrychu Nida Podłoga nie można stosować w pomieszczeniach mokrych (kuchnie zbiorowego żywienia, łazienki publiczne, pralnie itd.).

nida Podłoga



Klasa odporności ogniowej:
REI60



Ciężar 1m² zabudowy:
27,0 kg



Obciążenie powierzchniowe:
3,0 kN/m²



Obciążenie punktowe:
2,0 kN



Numer dokumentu związanego:
Klasyfikacja Ogniowa

Klasyfikacja ogniowa:
LBO-086-KZ/21

SYSTEMY:
LWA/25

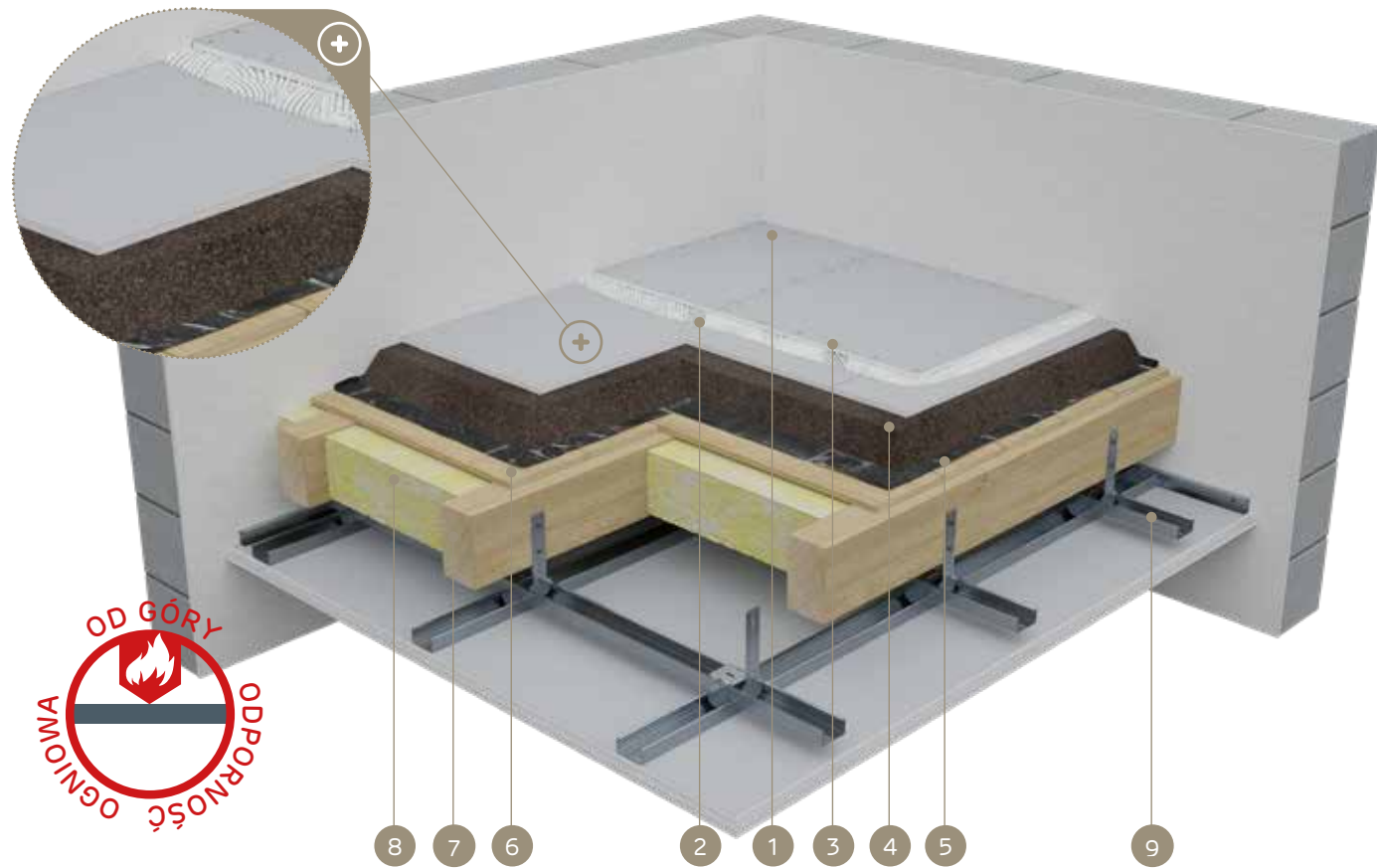

SYSTEM SUCHEGO JASTRYCHU UŁOŻONY NA WARSTWIE PODKŁADOWEJ Z PODSYPKI MINERALNEJ – ODPORNOŚĆ OGNIOWA OD GÓRY

PARAMETRY TECHNICZNE

Nazwa systemu Nida Podłoga	Warstwa podkładowa (wyrównująca)		Posycie płytami gipsowymi				Akcesoria zespalające			Obciążenia dopuszczające		Ciężar zabudowy 1m ² 3)	Klasa odporności ogniowej (a → b) 1 2)	System specjalny
	Materiał	Klasa reakcji na ogień	Nida	Oznaczenie wg normy	Grubość [mm]	Między warstwami płyt		Łączniki mechaniczne		Powierzchniowe	Punktowe			
						Grubość [mm]	Typ	Wkręty	Zszywki stalowe					
LWA/25/Twarda	podsyпка	A1	Twarda KP	DEFH1IR	2x12,5	1,0	gipsowa masa szpachlowa	plyta-plyta	-	3,0	2,0	27,0	REI60	●
LWA/25/Twarda	podsyпка	A1	Twarda KP	DEFH1IR	2x12,5	1,0	gipsowa masa szpachlowa	-	C4/23	3,0	2,0	27,0	REI60	●

¹⁾ Klasyfikacja ogniowa nr LBO-086-KZ/21.

²⁾ Klasa odporności ogniowej (a → b) - odporność ogniowa przy oddziaływaniu ognia od góry.

³⁾ Ciężar zabudowy nie uwzględnia masy materiału podkładowego (podsyпка/styropian/wełna mineralna/pienka poliuretanowa).

⁴⁾ Systemu suchego jastrychu Nida Podłoga nie można stosować w pomieszczeniach mokrych (kuchnie zbiorowego żywienia, łaźnie publiczne, pralnie itd.).

ZUŻYCIIE MATERIAŁÓW NA 1M² SUCHEGO JASTRYCHU W SYSTEMIE NIDA PODŁOGA

Nazwa materiału	J.m.	Typ systemu Nida Podłoga	
		LWA/25/Twarda	LWA/25/Twarda
		Zużycie materiału na 1m ²	
Płyta Nida Twarda KP	m ²	2,0	2,0
Wkręty płyta-płyta Nida 5,0x35 mm	szt.	20,0	-
Zszywki stalowe ocynkowane C4/23	szt.	-	20,0
Gips szpachlowy Nida Max (warstwa szczepna) ⁵⁾	kg	3,0	3,0
Gips szpachlowy Nida Max (szpachlowanie połączeń) ⁵⁾	kg	wg. z.	wg. z.
Podkład - sucha podsyпка na każdy 1 cm grubości	l	10,0	10,0
Pas izolacji brzegowej z wełny mineralnej	m	wg. z.	wg. z.

⁵⁾ Alternatywnie stosować gips szpachlowy Nida Fire lub klej gipsowy Nida Fix. Normy zużycia nie uwzględniają strat materiałowych.

MATERIAŁY:

1. Płyta podłogowa Nida Twarda KP
2. Masa szpachlowa Nida Max
3. Zszywki stalowe
4. Podsyпка wyrównująca (np. keramzyt)
5. Izolacja przeciwwilgociowa
6. Wykończenie stropu: deski lub płyty drewnopodobne
7. Drewniane belki stropowe
8. Materiał izolacyjny wełna mineralna
9. Konstrukcja sufitu podwieszanego Nida Sufit

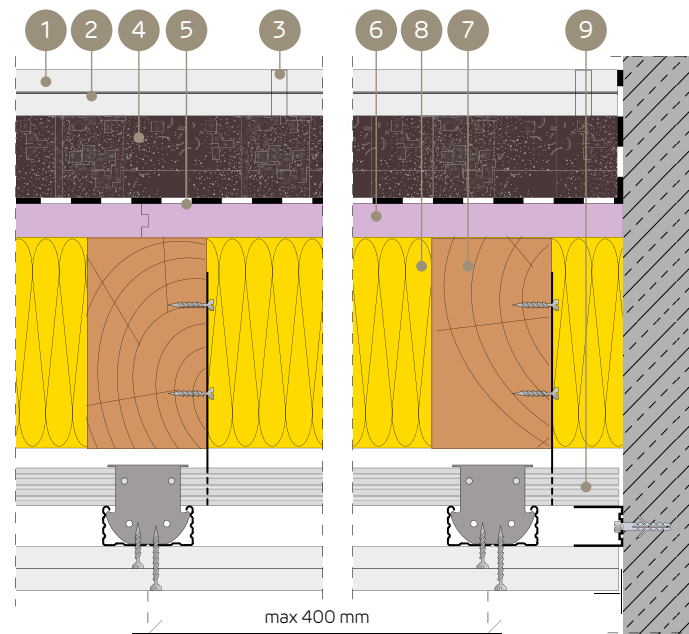

nida Podłoga



Klasa odporności ogniowej:
REI60



Ciężar 1m² zabudowy:
27,0 kg



Obciążenie powierzchniowe:
3,0 kN/m²



Obciążenie punktowe:
2,0 kN



Numer dokumentu związanego:
Klasyfikacja Ogniowa

Klasyfikacja ogniowa:
LBO-086-KZ/21

SYSTEMY:
S/25

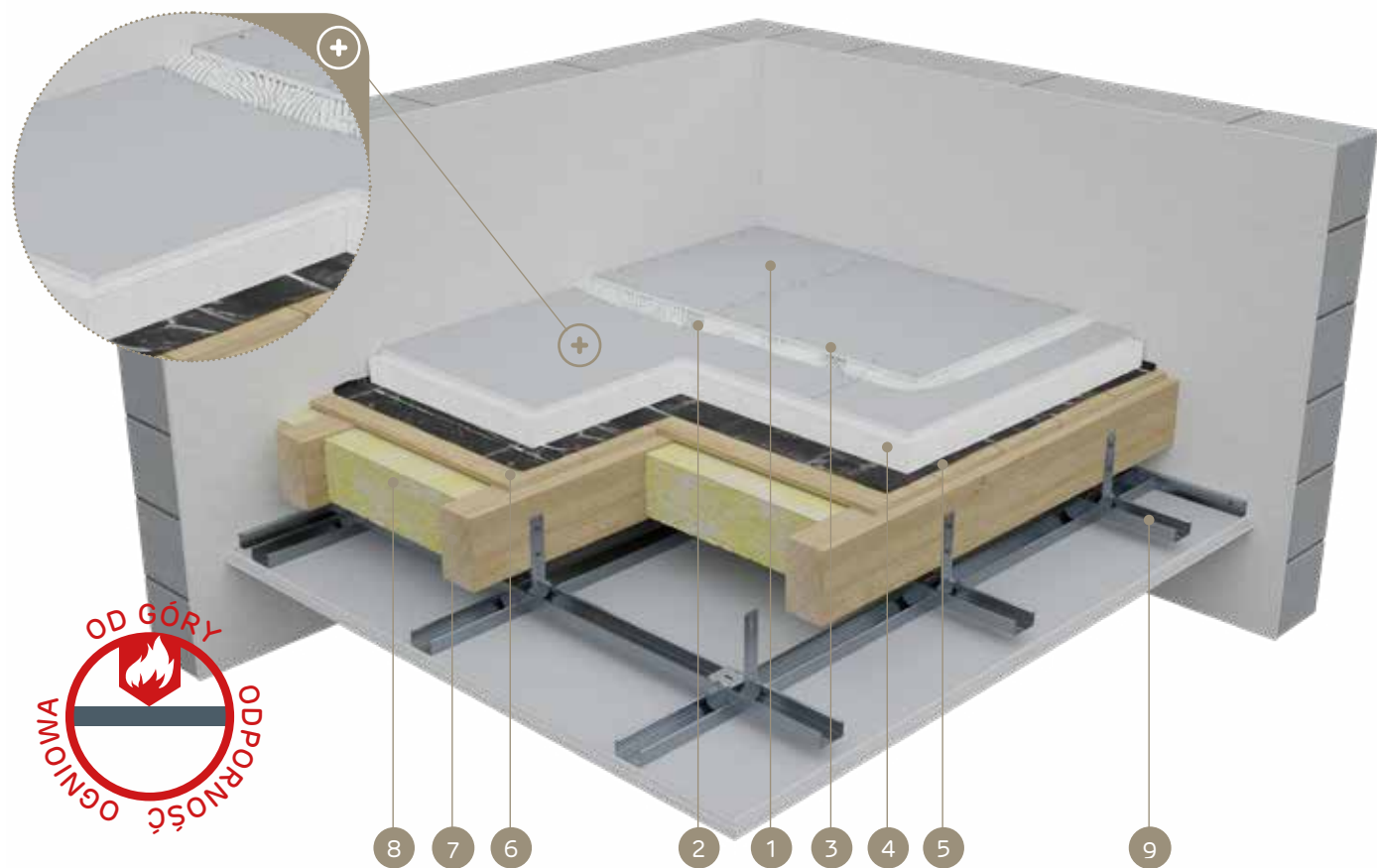

SYSTEM SUCHEGO JASTRYCHU UŁOŻONY NA WARSTWIE PODKŁADOWEJ Z PŁYT ZE STYROPIANU – ODPORNOŚĆ OGNIOWA OD GÓRY

PARAMETRY TECHNICZNE

Nazwa systemu Nida Podłoga	Warstwa podkładowa (wyrównująca)		Posycie płytami gipsowymi				Akcesoria zespalające			Obciążenia dopuszczające		Ciężar zabudowy 1m ² 3)	Klasa odporności ogniowej (a → b) 1 2)	System specjalny
	Materiał	Klasa reakcji na ogień	Nida	Oznaczenie wg normy	Grubość [mm]	Między warstwami płyt		Łączniki mechaniczne		Powierzchniowe	Punktowe			
						Grubość [mm]	Typ	Wkręty	Zszywki stalowe					
S/25/Twarda	stryropian	E	Twarda KP	DEFH1IR	2x12,5	1,0	gipsowa masa szpachlowa	plyta-plyta	-	3,0	2,0	27,0	REI60	●
S/25/Twarda	stryropian	E	Twarda KP	DEFH1IR	2x12,5	1,0	gipsowa masa szpachlowa	-	C4/23	3,0	2,0	27,0	REI60	●

¹⁾ Klasyfikacja ogniowa nr LBO-086-KZ/21.

²⁾ Klasa odporności ogniowej (a → b) - odporność ogniowa przy oddziaływaniu ognia od góry.

³⁾ Ciężar zabudowy nie uwzględnia masy materiału podkładowego (podsypka/styropian/wełna mineralna/pienka poliuretanova).

⁴⁾ Systemu suchego jastrychu Nida Podłoga nie można stosować w pomieszczeniach mokrych (kuchnie zbiorowego żywienia, łaźnie publiczne, pralnie itd.).

ZUŻYCIĘ MATERIAŁÓW NA 1M² SUCHEGO JASTRYCHU W SYSTEMIE NIDA PODŁOGA

Nazwa materiału	J.m.	Typ systemu Nida Podłoga	
		S/25/Twarda	S/25/Twarda
		Zużycie materiału na 1m ²	
Płyta Nida Twarda KP	m ²	2,0	2,0
Wkręty płyta-płyta Nida 5,0x35 mm	szt.	20,0	-
Zszywki stalowe ocynkowane C4/23	szt.	-	20,0
Gips szpachlowy Nida Max (warstwa szczepna) ⁵⁾	kg	3,0	3,0
Gips szpachlowy Nida Max (szpachlowanie połączeń) ⁵⁾	kg	wg. z.	wg. z.
Podkład - styropian	m ²	1,0	1,0
Pas izolacji brzegowej z wełny mineralnej	m	wg. z.	wg. z.

⁵⁾ Alternatywnie stosować gips szpachlowy Nida Fire lub klej gipsowy Nida Fix. Normy zużycia nie uwzględniają strat materiałowych.

MATERIAŁY:

1. Płyta podłogowa Nida Twarda KP
2. Masa szpachlowa Nida Max
3. Zszywki stalowe
4. Styropian
5. Izolacja przeciwwilgociowa
6. Wykończenie stropu: deski lub płyty drewnopodobne
7. Drewniane belki stropowe
8. Materiał izolacyjny wełna mineralna
9. Konstrukcja sufitu podwieszanego Nida Sufit

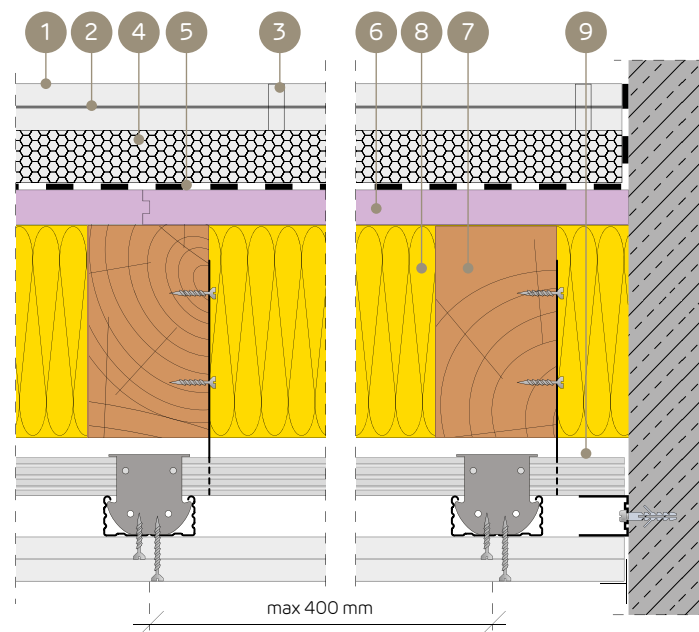

nida Podłoga



Klasa odporności ogniowej:
REI60



Ciężar 1m² zabudowy:
27,0 kg



Obciążenie powierzchniowe:
3,0 kN/m²



Obciążenie punktowe:
2,0 kN



Numer dokumentu związanego:
Klasyfikacja Ogniowa

Klasyfikacja ogniowa:
LBO-086-KZ/21

SYSTEMY:
MW/25

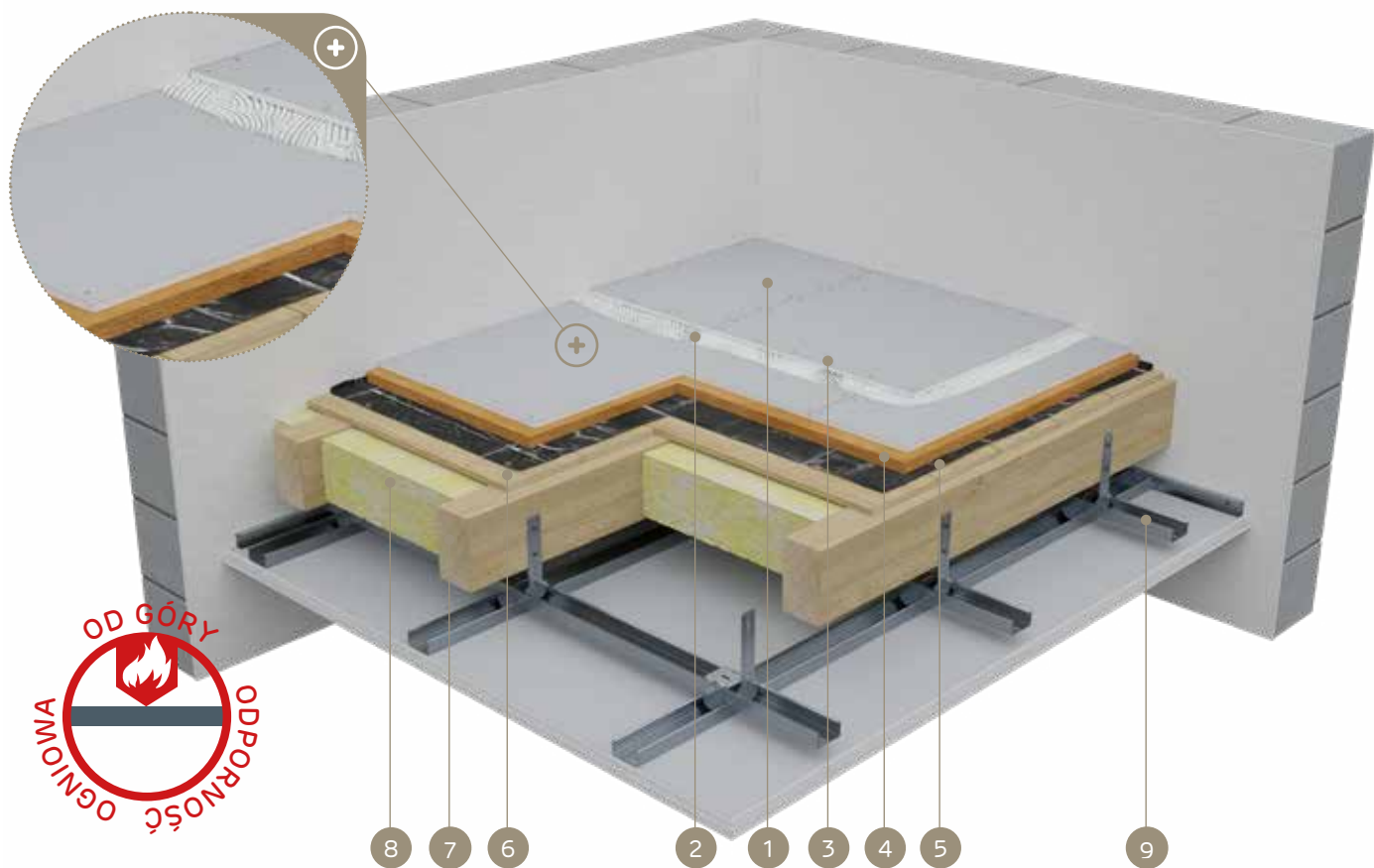

SYSTEM SUCHEGO JASTRYCHU UŁOŻONY NA WARSTWIE PODKŁADOWEJ Z PŁYT Z WEŁNY MINERALNEJ Z WŁÓKIEN SKALNYCH – ODPORNOŚĆ OGNIOWA OD GÓRY

PARAMETRY TECHNICZNE

Nazwa systemu Nida Podłoga	Warstwa podkładowa (wyrównująca)		Posycie płytami gipsowymi				Akcesoria zespalające			Obciążenia dopuszczające		Ciężar zabudowy 1m ² 3)	Klasa odporności ogniowej (a → b) 1 2)	System specjalny
	Materiał	Klasa reakcji na ogień	Nida	Oznaczenie wg normy	Grubość [mm]	Między warstwami płyt		Łączniki mechaniczne		Powierzchniowe	Punktowe			
						Grubość [mm]	Typ	Wkręty	Zszywki stalowe					
MW/25/Twarda	wełna mineralna	A1	Twarda KP	DEFH1IR	2x12,5	1,0	gipsowa masa szpachlowa	plyta-plyta	-	3,0	2,0	27,0	REI60	●
MW/25/Twarda	wełna mineralna	A1	Twarda KP	DEFH1IR	2x12,5	1,0	gipsowa masa szpachlowa	-	C4/23	3,0	2,0	27,0	REI60	●

¹⁾ Klasyfikacja ogniowa nr LBO-086-KZ/21.

²⁾ Klasa odporności ogniowej (a → b) - odporność ogniowa przy oddziaływaniu ognia od góry.

³⁾ Ciężar zabudowy nie uwzględnia masy materiału podkładowego (podsypka/styropian/wełna mineralna/pienka poliuretanowa).

⁴⁾ Systemu suchego jastrychu Nida Podłoga nie można stosować w pomieszczeniach mokrych (kuchnie zbiorowego żywienia, łaźnie publiczne, pralnie itd.).

ZUŻYCIIE MATERIAŁÓW NA 1M² SUCHEGO JASTRYCHU W SYSTEMIE NIDA PODŁOGA

Nazwa materiału	J.m.	Typ systemu Nida Podłoga	
		MW/25/Twarda	MW/25/Twarda
		Zużycie materiału na 1m ²	
Płyta Nida Twarda KP	m ²	2,0	2,0
Wkręty płyta-płyta Nida 5,0x35 mm	szt.	20,0	-
Zszywki stalowe ocynkowane C4/23	szt.	-	20,0
Gips szpachlowy Nida Max (warstwa szczepna) ⁵⁾	kg	3,0	3,0
Gips szpachlowy Nida Max (szpachlowanie połączeń) ⁵⁾	kg	wg. z.	wg. z.
Podkład - wełna mineralna ⁶⁾	m ²	1,0	1,0
Pas izolacji brzegowej z wełny mineralnej	m	wg. z.	wg. z.

⁵⁾ Alternatywnie stosować gips szpachlowy Nida Fire lub klej gipsowy Nida Fix.

⁶⁾ Płyty z wełny mineralnej z włókien skalnych; gęstość min. 100 kg/m³.

Normy zużycia nie uwzględniają strat materiałowych.

MATERIAŁY:

1. Płyta podłogowa Nida Twarda KP
2. Masa szpachlowa Nida Max
3. Zszywki stalowe
4. Wełna skalna
5. Izolacja przeciwwilgociowa
6. Wykończenie stropu: deski lub płyty drewnopodobne
7. Drewniane belki stropowe
8. Materiał izolacyjny wełna mineralna
9. Konstrukcja sufitu podwieszanego Nida Sufit

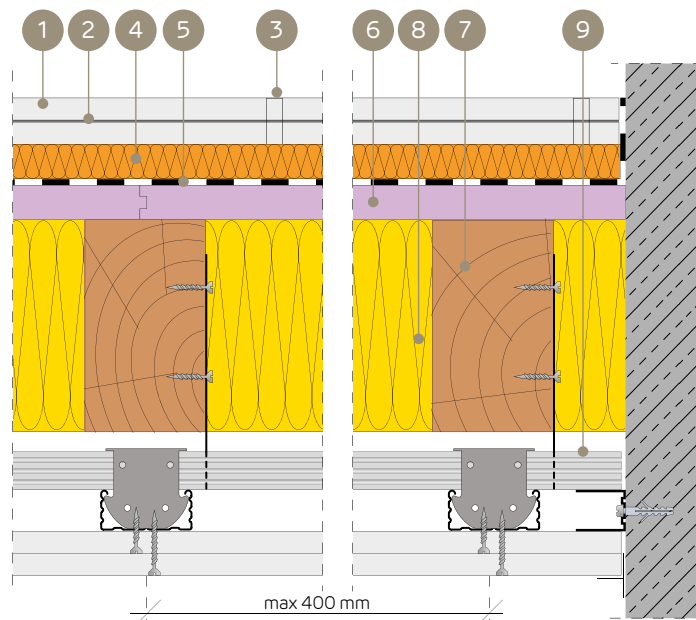

nida Podłoga



Klasa odporności ogniowej:
REI60



Ciężar 1m² zabudowy:
27,0 kg



Obciążenie powierzchniowe:
3,0 kN/m²



Obciążenie punktowe:
2,0 kN



Numer dokumentu związanego:
Klasyfikacja Ogniowa

Klasyfikacja ogniowa:
LBO-086-KZ/21

SYSTEMY:
PUF/25

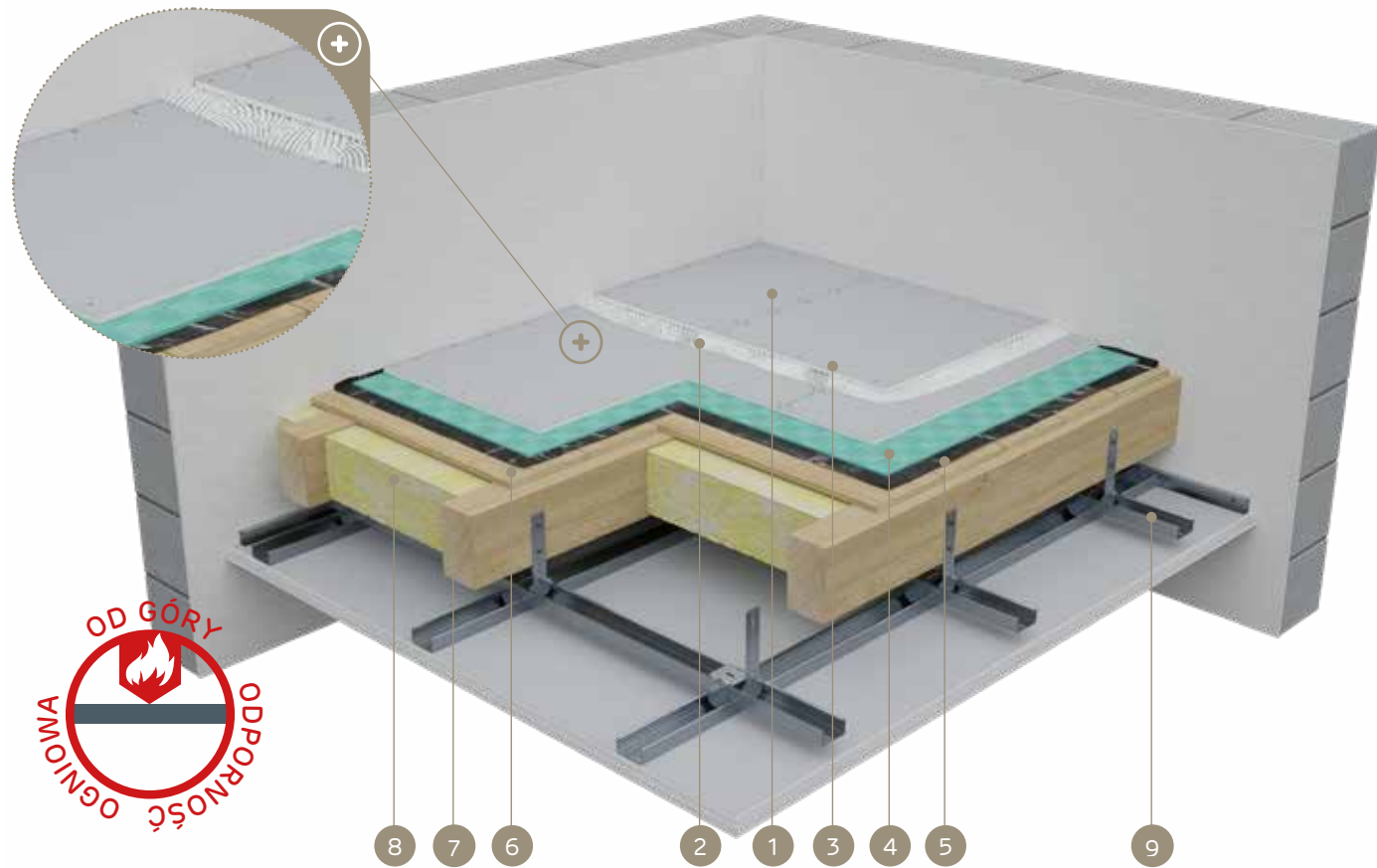

SYSTEM SUCHEGO JASTRYCHU UŁOŻONY NA WARSTWIE PODKŁADOWEJ Z MATY POLIURETANOWEJ – ODPORNOŚĆ OGNIOWA OD GÓRY

PARAMETRY TECHNICZNE

Nazwa systemu Nida Podłoga	Warstwa podkładowa (wyrównująca)		Posycie płytami gipsowymi				Akcesoria zespalające			Obciążenia dopuszczające		Ciężar zabudowy 1m ² 3)	Klasa odporności ogniowej (a → b) 1 2)	System specjalny
	Materiał	Klasa reakcji na ogień	Nida	Oznaczenie wg normy	Grubość [mm]	Między warstwami płyt		Łączniki mechaniczne	Powierzchniowe	Punktowe				
						Grubość [mm]	Typ				Wkręty			
PUF/25/Twarda	mata z pianki PU	E	Twarda KP	DEFH1IR	2x12,5	1,0	gipsowa masa szpachlowa	plyta-plyta	-	3,0	2,0	27,0	REI60	●
PUF/25/Twarda	mata z pianki PU	E	Twarda KP	DEFH1IR	2x12,5	1,0	gipsowa masa szpachlowa	-	C4/23	3,0	2,0	27,0	REI60	●

¹⁾ Klasyfikacja ogniowa nr LBO-086-KZ/21.

²⁾ Klasa odporności ogniowej (a → b) - odporność ogniowa przy oddziaływaniu ognia od góry.

³⁾ Ciężar zabudowy nie uwzględnia masy materiału podkładowego (podsypka/styropian/wełna mineralna/pianka poliuretanowa).

⁴⁾ Systemu suchego jastrychu Nida Podłoga nie można stosować w pomieszczeniach mokrych (kuchnie zbiorowego żywienia, łaźnie publiczne, pralnie itd.).

ZUŻYCIIE MATERIAŁÓW NA 1M² SUCHEGO JASTRYCHU W SYSTEMIE NIDA PODŁOGA

Nazwa materiału	J.m.	Typ systemu Nida Podłoga	
		PUF/25/Twarda	PUF/25/Twarda
		Zużycie materiału na 1m ²	
Płyta Nida Twarda KP	m ²	2,0	2,0
Wkręty płyta-płyta Nida 5,0x35 mm	szt.	20,0	-
Zszywki stalowe ocynkowane C4/23	szt.	-	20,0
Gips szpachlowy Nida Max (warstwa szczepna) ⁵⁾	kg	3,0	3,0
Gips szpachlowy Nida Max (szpachlowanie połączeń) ⁵⁾	kg	wg. z.	wg. z.
Podkład - mata z pianki poliuretanowej	m ²	1,0	1,0
Pas izolacji brzegowej z wełny mineralnej	m	wg. z.	wg. z.

⁵⁾ Alternatywnie stosować gips szpachlowy Nida Fire lub klej gipsowy Nida Fix. Normy zużycia nie uwzględniają strat materiałowych.

MATERIAŁY:

1. Płyta podłogowa Nida Twarda KP
2. Masa szpachlowa Nida Max
3. Zszywki stalowe
4. Pianka
5. Izolacja przeciwwilgociowa
6. Wykończenie stropu: deski lub płyty drewnopodobne
7. Drewniane belki stropowe
8. Materiał izolacyjny wełna mineralna
9. Konstrukcja sufitu podwieszanego Nida Sufit

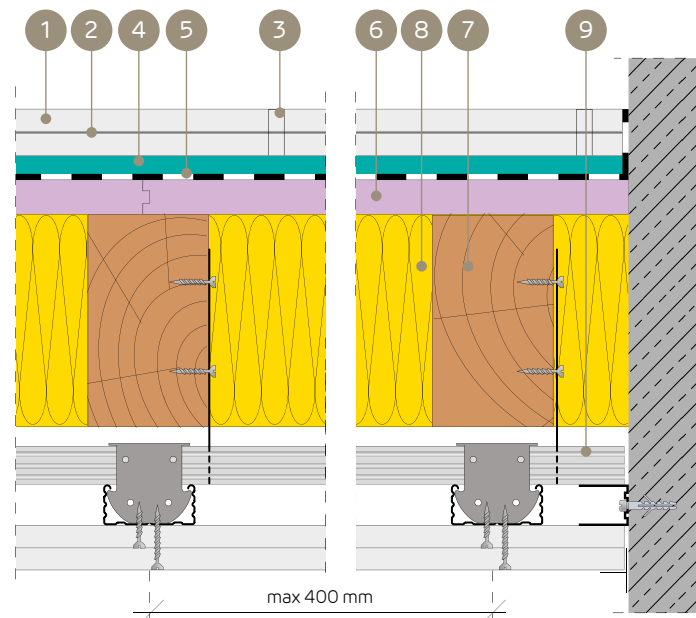

nida Podłoga



Klasa odporności ogniowej:
REI60



Ciężar 1m² zabudowy:
27,0 kg



Obciążenie powierzchniowe:
3,0 kN/m²



Obciążenie punktowe:
2,0 kN



Numer dokumentu związanego:
Klasyfikacja Ogniowa

Klasyfikacja ogniowa:
LBO-086-KZ/21

SYSTEMY:
LWA/25

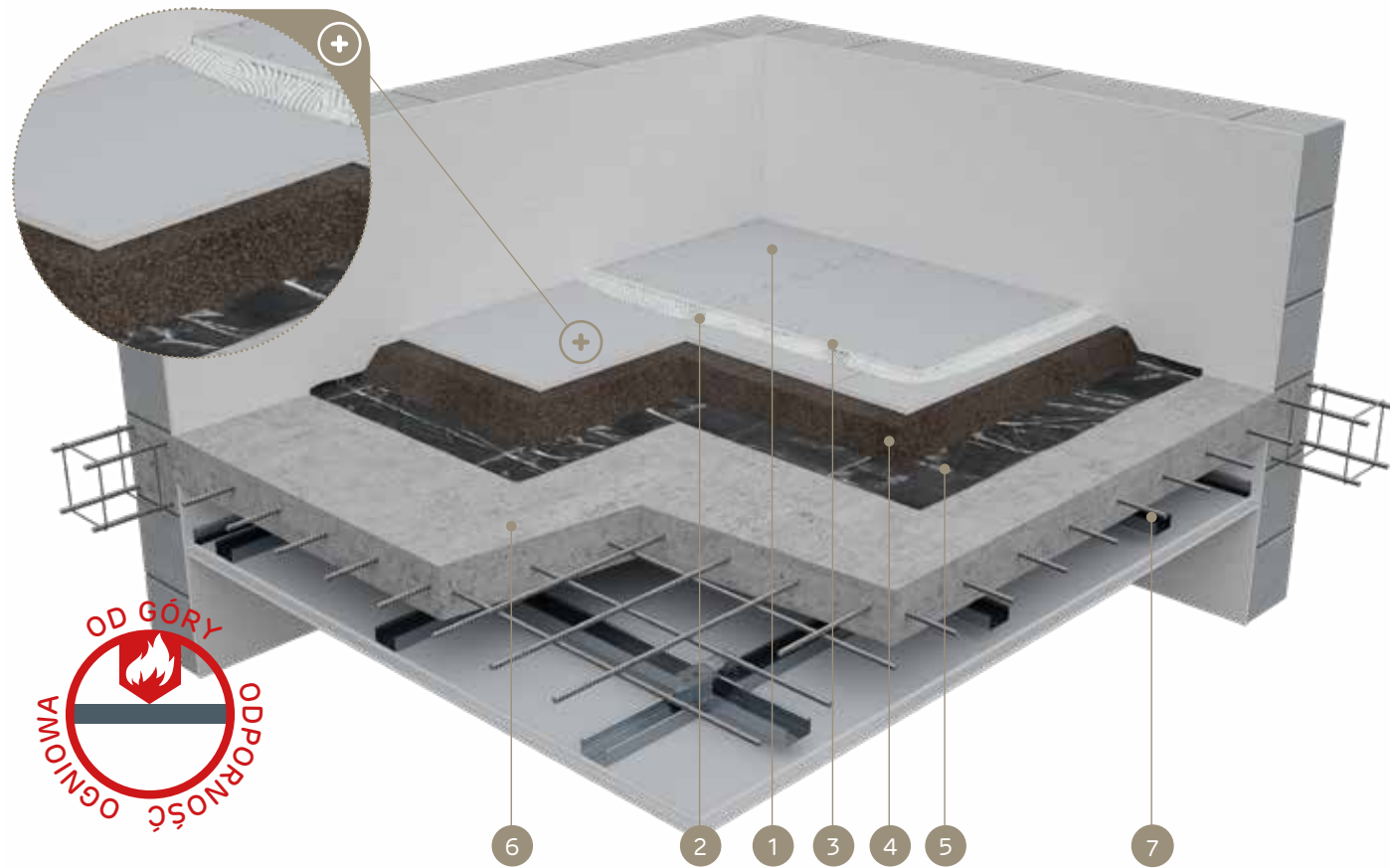

SYSTEM SUCHEGO JASTRYCHU UŁOŻONY NA WARSTWIE PODKŁADOWEJ Z PODSYPKI MINERALNEJ – ODPORNOŚĆ OGNIOWA OD GÓRY

PARAMETRY TECHNICZNE

Nazwa systemu Nida Podłoga	Warstwa podkładowa (wyrównująca)		Posycie płytami gipsowymi					Akcesoria zespalające			Obciążenia dopuszczające		Ciężar zabudowy 1m ² 3)	Klasa odporności ogniowej (a → b) 1 2)	System specjalny
	Materiał	Klasa reakcji na ogień	Nida	Oznaczenie wg normy	Grubość [mm]	Między warstwami płyt		Łączniki mechaniczne		Powierzchniowe	Punktowe				
						Grubość [mm]	Typ	Wkręty	Zszywki stalowe			kN/m ²			
LWA/25/Twarda	podsyпка	A1	Twarda KP	DEFH1IR	2x12,5	1,0	gipsowa masa szpachlowa	plyta-plyta	-	3,0	2,0	27,0	REI60	●	
LWA/25/Twarda	podsyпка	A1	Twarda KP	DEFH1IR	2x12,5	1,0	gipsowa masa szpachlowa	-	C4/23	3,0	2,0	27,0	REI60	●	

¹⁾ Klasyfikacja ogniowa nr LBO-086-KZ/21.

²⁾ Klasa odporności ogniowej (a → b) - odporność ogniowa przy oddziaływaniu ognia od góry.

³⁾ Ciężar zabudowy nie uwzględnia masy materiału podkładowego (podsyпка/styropian/wełna mineralna/pienka poliuretanowa).

⁴⁾ Systemu suchego jastrychu Nida Podłoga nie można stosować w pomieszczeniach mokrych (kuchnie zbiorowego żywienia, łaźnie publiczne, pralnie itd.).

ZUŻYCIIE MATERIAŁÓW NA 1M² SUCHEGO JASTRYCHU W SYSTEMIE NIDA PODŁOGA

Nazwa materiału	J.m.	Typ systemu Nida Podłoga	
		LWA/25/Twarda	LWA/25/Twarda
		Zużycie materiału na 1m ²	
Płyta Nida Twarda KP	m ²	2,0	2,0
Wkręty płyta-płyta Nida 5,0x35 mm	szt.	20,0	-
Zszywki stalowe ocynkowane C4/23	szt.	-	20,0
Gips szpachlowy Nida Max (warstwa szczepna) 5)	kg	3,0	3,0
Gips szpachlowy Nida Max (szpachlowanie połączeń) 5)	kg	wg. z.	wg. z.
Podkład - sucha podsyпка na każdy 1 cm grubości	l	10,0	10,0
Pas izolacji brzegowej z wełny mineralnej	m	wg. z.	wg. z.

⁵⁾ Alternatywnie stosować gips szpachlowy Nida Fire lub klej gipsowy Nida Fix. Normy zużycia nie uwzględniają strat materiałowych.

MATERIAŁY:

1. Płyta podłogowa Nida Twarda KP
2. Masa szpachlowa Nida Max
3. Zszywki stalowe
4. Podsyпка wyrównująca (np. keramzyt)
5. Izolacja przeciwwilgociowa
6. Strop żelbetowy
7. Konstrukcja sufitu podwieszanego Nida Sufit

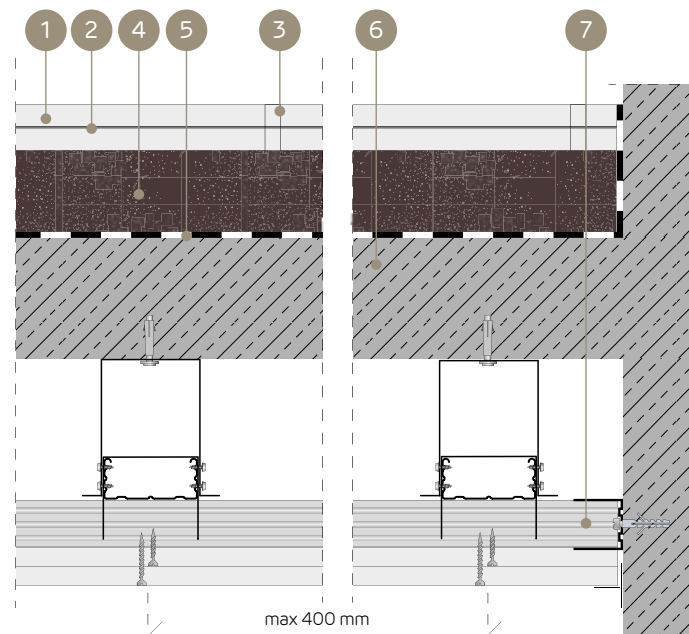

nida Podłoga



Klasa odporności ogniowej:
REI60



Ciężar 1m² zabudowy:
27,0 kg



Obciążenie powierzchniowe:
3,0 kN/m²



Obciążenie punktowe:
2,0 kN



Numer dokumentu związanego:
Klasyfikacja Ogniowa

Klasyfikacja ogniowa:
LBO-086-KZ/21

SYSTEMY:
S/25

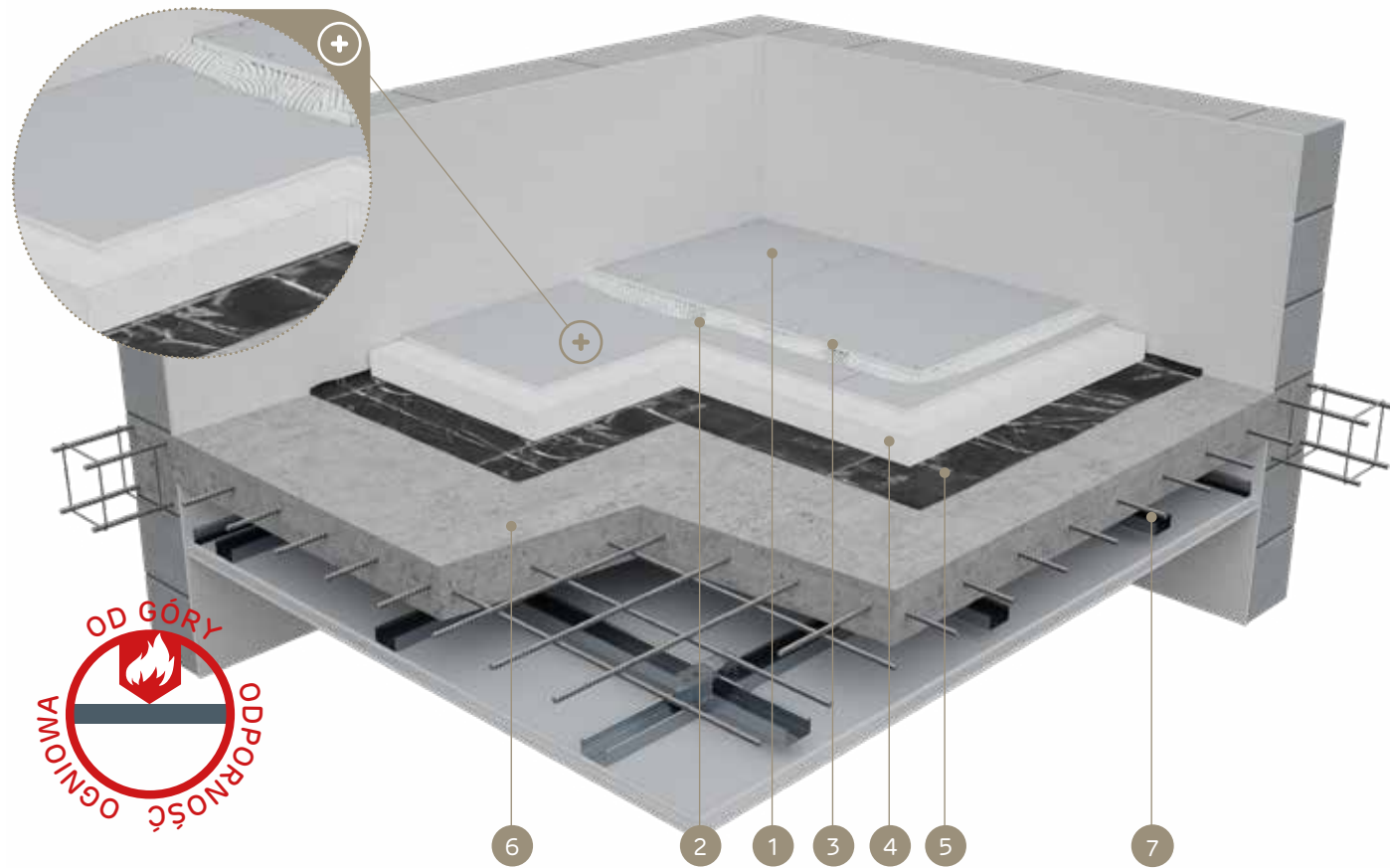

SYSTEM SUCHEGO JASTRYCHU UŁOŻONY NA WARSTWIE PODKŁADOWEJ Z PŁYT ZE STYROPIANU – ODPORNOŚĆ OGNIOWA OD GÓRY

PARAMETRY TECHNICZNE

Nazwa systemu Nida Podłoga	Warstwa podkładowa (wyrównująca)		Posycie płytami gipsowymi				Akcesoria zespalające			Obciążenia dopuszczające		Ciężar zabudowy 1m ² 3)	Klasa odporności ogniowej (a → b) 1 2)	System specjalny
	Materiał	Klasa reakcji na ogień	Nida	Oznaczenie wg normy	Grubość [mm]	Między warstwami płyt		Łączniki mechaniczne	Powierzchniowe	Punktowe				
						Grubość [mm]	Typ				Wkręty			
S/25/Twarda	stryropian	E	Twarda KP	DEFH1IR	2x12,5	1,0	gipsowa masa szpachlowa	plyta-plyta	-	3,0	2,0	27,0	REI60	●
S/25/Twarda	stryropian	E	Twarda KP	DEFH1IR	2x12,5	1,0	gipsowa masa szpachlowa	-	C4/23	3,0	2,0	27,0	REI60	●

¹⁾ Klasyfikacja ogniowa nr LBO-086-KZ/21.

²⁾ Klasa odporności ogniowej (a → b) - odporność ogniowa przy oddziaływaniu ognia od góry.

³⁾ Ciężar zabudowy nie uwzględnia masy materiału podkładowego (podsypka/styropian/wełna mineralna/pienka poliuretanowa).

⁴⁾ Systemu suchego jastrychu Nida Podłoga nie można stosować w pomieszczeniach mokrych (kuchnie zbiorowego żywienia, łaźnie publiczne, pralnie itd.).

ZUŻYCIIE MATERIAŁÓW NA 1M² SUCHEGO JASTRYCHU W SYSTEMIE NIDA PODŁOGA

Nazwa materiału	J.m.	Typ systemu Nida Podłoga	
		S/25/Twarda	S/25/Twarda
		Zużycie materiału na 1m ²	
Płyta Nida Twarda KP	m ²	2,0	2,0
Wkręty płyta-płyta Nida 5,0x35 mm	szt.	20,0	-
Zszywki stalowe ocynkowane C4/23	szt.	-	20,0
Gips szpachlowy Nida Max (warstwa szczepna) ⁵⁾	kg	3,0	3,0
Gips szpachlowy Nida Max (szpachlowanie połączeń) ⁵⁾	kg	wg. z.	wg. z.
Podkład - styropian	m ²	1,0	1,0
Pas izolacji brzegowej z wełny mineralnej	m	wg. z.	wg. z.

⁵⁾ Alternatywnie stosować gips szpachlowy Nida Fire lub klej gipsowy Nida Fix. Normy zużycia nie uwzględniają strat materiałowych.

MATERIAŁY:

1. Płyta podłogowa Nida Twarda KP
2. Masa szpachlowa Nida Max
3. Zszywki stalowe
4. Styropian
5. Izolacja przeciwwilgociowa
6. Strop żelbetowy
7. Konstrukcja sufitu podwieszanego Nida Sufit

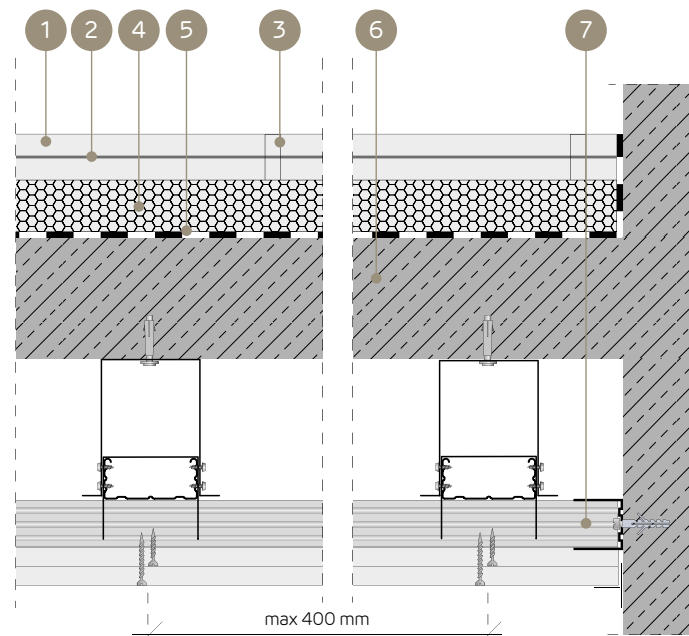

nida Podłoga



Klasa odporności ogniowej:
REI60



Ciężar 1m² zabudowy:
27,0 kg



Obciążenie powierzchniowe:
3,0 kN/m²



Obciążenie punktowe:
2,0 kN



Numer dokumentu związanego:
Klasyfikacja Ogniowa

Klasyfikacja ogniowa:
LBO-086-KZ/21

SYSTEMY:
MW/25

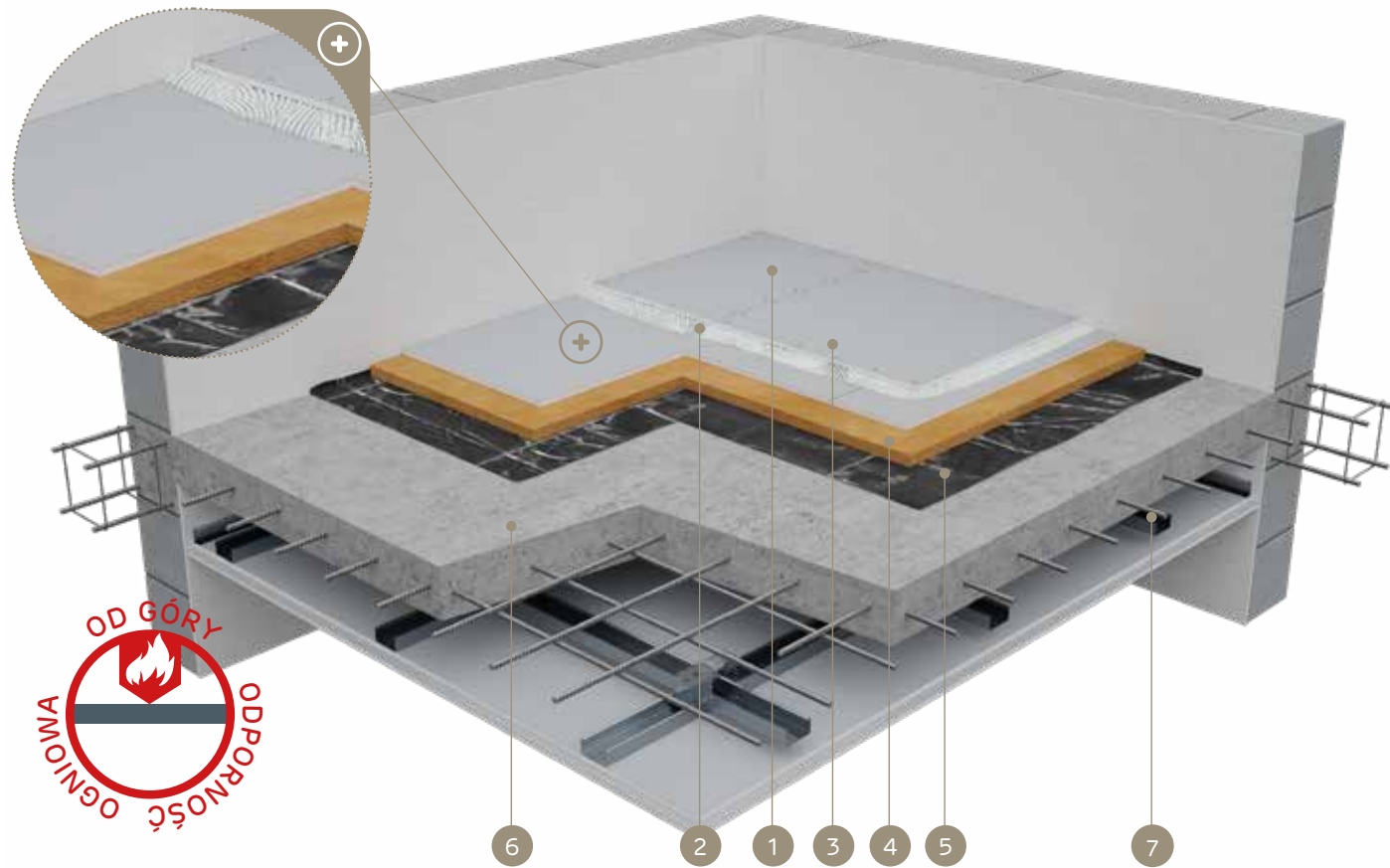

SYSTEM SUCHEGO JASTRYCHU UŁOŻONY NA WARSTWIE PODKŁADOWEJ Z PŁYT Z WEŁNY MINERALNEJ Z WŁÓKIEN SKALNYCH – ODPORNOŚĆ OGNIOWA OD GÓRY

PARAMETRY TECHNICZNE

Nazwa systemu Nida Podłoga	Warstwa podkładowa (wyrównująca)		Posycie płytami gipsowymi			Akcesoria zespalające				Obciążenia dopuszczające		Ciężar zabudowy 1m ² 3)	Klasa odporności ogniowej (a → b) 1 2)	System specjalny
	Materiał	Klasa reakcji na ogień	Nida	Oznaczenie wg normy	Grubość [mm]	Między warstwami płyt		Łączniki mechaniczne		Powierzchniowe	Punktowe			
						Grubość [mm]	Typ	Wkręty	Zszywki stalowe					
MW/25/Twarda	wełna mineralna	A1	Twarda KP	DEFH1IR	2x12,5	1,0	gipsowa masa szpachlowa	plyta-plyta	-	3,0	2,0	27,0	REI60	●
MW/25/Twarda	wełna mineralna	A1	Twarda KP	DEFH1IR	2x12,5	1,0	gipsowa masa szpachlowa	-	C4/23	3,0	2,0	27,0	REI60	●

¹⁾ Klasyfikacja ogniowa nr LBO-086-KZ/21.

²⁾ Klasa odporności ogniowej (a → b) - odporność ogniowa przy oddziaływaniu ognia od góry.

³⁾ Ciężar zabudowy nie uwzględnia masy materiału podkładowego (podsypka/styropian/wełna mineralna/pienka poliuretanowa).

⁴⁾ Systemu suchego jastrychu Nida Podłoga nie można stosować w pomieszczeniach mokrych (kuchnie zbiorowego żywienia, łaźnie publiczne, pralnie itd.).

ZUŻYCIIE MATERIAŁÓW NA 1M² SUCHEGO JASTRYCHU W SYSTEMIE NIDA PODŁOGA

Nazwa materiału	J.m.	Typ systemu Nida Podłoga	
		MW/25/Twarda	MW/25/Twarda
		Zużycie materiału na 1m ²	
Płyta Nida Twarda KP	m ²	2,0	2,0
Wkręty płyta-płyta Nida 5,0x35 mm	szt.	20,0	-
Zszywki stalowe ocynkowane C4/23	szt.	-	20,0
Gips szpachlowy Nida Max (warstwa szczepna) ⁵⁾	kg	3,0	3,0
Gips szpachlowy Nida Max (szpachlowanie połączeń) ⁵⁾	kg	wg. z.	wg. z.
Podkład - wełna mineralna ⁶⁾	m ²	1,0	1,0
Pas izolacji brzegowej z wełny mineralnej	m	wg. z.	wg. z.

⁵⁾ Alternatywnie stosować gips szpachlowy Nida Fire lub klej gipsowy Nida Fix.

⁶⁾ Płyty z wełny mineralnej z włókien skalnych; gęstość min. 100 kg/m³.

Normy zużycia nie uwzględniają strat materiałowych.

MATERIAŁY:

1. Płyta podłogowa Nida Twarda KP
2. Masa szpachlowa Nida Max
3. Zszywki stalowe
4. Wełna skalna
5. Izolacja przeciwwilgociowa
6. Strop żelbetowy
7. Konstrukcja sufitu podwieszanego Nida Sufit

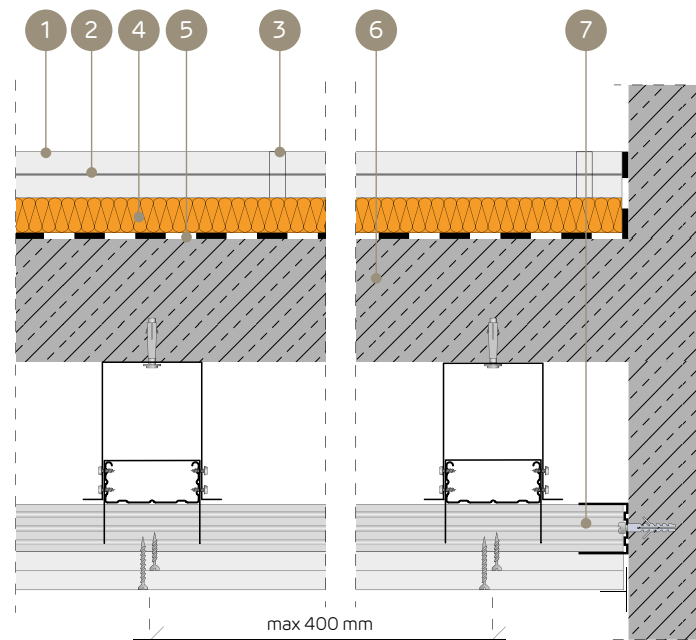

System suchego jastrychu **Nida Podłoga**

System suchego jastrychu Nida Podłoga został opracowany do stosowania na wszystkich rodzajach stropów, zarówno nowych, jak i przeznaczonych do renowacji. Szeroki zakres stosowania systemu, jego niewielki ciężar oraz szybki

i suchy montaż sprawiają, że system ten jest idealnym rozwiązaniem problemu starych i zniszczonych podłóg, szczególnie na osłabionych stropach. Oprócz w/w walorów suchy jastrych w technologii Siniat posiada odporność ogniową przy

działaniu ognia od góry w klasie REI60, do spełnienia której wymagane jest zastosowanie dwóch warstw płyt gipsowo-wiórowych z włóknami grubości 12,5 mm Nida Twarda KP typ DEFH1IR.

Nazewnictwo systemów suchego jastrychu

W celu ułatwienia Państwu czytania i identyfikacji poszczególnych rozwiązań systemowych, przedstawiamy przykładowe oznaczenie ze szczegółowym opisem poszczególnych elementów.

Nida Podłoga LWA / 25 / Twarda

Nazwa systemu Nida

Typ materiału wyrównującego:

- LWA – podsypka np. keramzyt
- S – styropian
- MW – wełna mineralna
- PUF – pianka poliuretanowa

Sumaryczna grubość opłytkowania [mm]:

- 25 = 2x12,5

Rodzaj opłytkowania Nida:

- Nida Twarda KP



KONSTRUKCJE PODŁOGOWE DLA RÓŻNYCH ZASTOSOWAŃ I OBCIĄŻEŃ UŻYTKOWYCH

Konstrukcje podłogowe dla różnych zastosowań i obciążeń użytkowych zostały dobrane na podstawie wymagań normy **PN-EN 1991-1-1** (Eurokod 1: Oddziaływania na konstrukcje – Część 1-1: Oddziaływania ogólne – ciężar objętościowy, ciężar własny, obciążenia użytkowe w budynkach).

Kategoria	Zastosowanie	Obciążenie użytkowe wg PN-EN 1991-1-1		Możliwa warstwa podkładowa	
		Obciążenie powierzchniowe kN/m ²	Obciążenie punktowe kN	Sucha podsypka	Styropian
				Grubość [mm]	
A	Powierzchnie mieszkalne, takie jak pokoje w budynkach mieszkalnych, sypialnie i poczekalnie w szpitalach, sypialnie w hotelach, kuchnie i toalety	1,5 - 2,0	2,0 - 3,0	20 - 100	20
B	Powierzchnie biurowe	2,0 - 3,0	1,5 - 4,5	20	-
C1	Powierzchnie ze stołami itd. (w szkołach, kawiarniach, restauracjach, stołówkach, czytelnich, recepcjach, poczekalniach itd.)	2,0 - 3,0	3,0 - 4,0	20	-
C2	Powierzchnie z zamocowanymi siedzeniami (w kościołach, teatrach lub kinach, pokojach konferencyjnych, salach wykładowych, salach zebrań, poczekalniach dworcowych)	3,0 - 4,0	2,5 - 7,0	20	-
C3	Powierzchnie bez przeszkód utrudniających poruszanie się ludzi (w muzeach, salach wystawowych), powierzchnie ogólnie dostępne w budynkach użyteczności publicznej, hotelach, szpitalach, podjazdach kolejowych	3,0 - 5,0	4,0 - 7,0	20	-
D1	Powierzchnie w sklepach sprzedaży detalicznej	4,0 - 5,0	3,5 - 7,0	20	-



nida Stal

obudowy stalowej konstrukcji nośnej

Systemy obudowy słupów i belek stalowych stosuje się najczęściej do zakrycia konstrukcji nośnej budynku. Systemy te pełnią dwie funkcje: dekoracyjną, zakrywając nie zawsze estetyczne elementy konstrukcyjne, oraz ogniochronną, zabezpieczając te elementy przed działaniem ognia przez określony czas. Systemy obudów elementów konstrukcyjnych, z wykorzystaniem płyt gipsowo-kartonowych

Nida Flam Plus (Typ DFR) o grubościach 12,5 mm lub 15 mm, pozwalają zabezpieczyć stalowe konstrukcje nośne, w zależności od zastosowanego systemu, do klasy odporności ogniowej R180. Zastosowanie płyt gipsowych Nida innego typu jest dopuszczalne lecz pozwala na zabudowę takich konstrukcji bez wymagań ogniowych (funkcja estetycznej zabudowy).

spis rozdziału

- 1212 4/KM-CD60/12,5; 4/KM-CD60/15; 4/CB-MF/12,5; 4/CB-MF/15;
- 1214 4/C50-U50/12,5; 4/C50-U50/15
- 1216 4/KM-CD60/12,5; 4/KM-CD60/15; 4/CB-MF/12,5; 4/CB-MF/15
- 1218 4/KM-CD60/25; 4/KM-CD60/27,5; 4/KM-CD60/30; 4/KM-CD60/37,5; 4/KM-CD60/40; 4/KM-CD60/42,5; 4/CB-MF/25; 4/CB-MF/27,5; 4/CB-MF/30; 4/CB-MF/37,5; 4/CB-MF/40; 4/CB-MF/42,5
- 1220 4/C50-U50/25; 4/C50-U50/27,5; 4/C50-U50/30; 4/C50-U50/37,5; 4/C50-U50/40; 4/C50-U50/42,5
- 1222 4/KM-CD60/25; 4/KM-CD60/27,5; 4/KM-CD60/30; 4/KM-CD60/37,5; 4/KM-CD60/40; 4/KM-CD60/42,5; 4/CB-MF/25; 4/CB-MF/27,5; 4/CB-MF/30; 4/CB-MF/37,5; 4/CB-MF/40; 4/CB-MF/42,5
- 1224 3/KM-CD60/12,5; 3/KM-CD60/15; 3/CB-MF/12,5; 3/CB-MF/15
- 1226 3/KM-CD60/12,5; 3/KM-CD60/15; 3/CB-MF/12,5; 3/CB-MF/15
- 1228 3/KM-CD60/25; 3/KM-CD60/27,5; 3/KM-CD60/30; 3/KM-CD60/37,5; 3/KM-CD60/40; 3/KM-CD60/42,5; 3/CB-MF/25; 3/CB-MF/27,5; 3/CB-MF/30; 3/CB-MF/37,5; 3/CB-MF/40; 3/CB-MF/42,5
- 1230 3/KM-CD60/25; 3/KM-CD60/27,5; 3/KM-CD60/30; 3/KM-CD60/37,5; 3/KM-CD60/40; 3/KM-CD60/42,5; 3/CB-MF/25; 3/CB-MF/27,5; 3/CB-MF/30; 3/CB-MF/37,5; 3/CB-MF/40; 3/CB-MF/42,5

nida Stal / indeks systemów



Strona	Typ zabudowy ogniochronnej Nida Stal	Konstrukcja rusztu			Płyta gipsowo-kartonowa Nida Flam Plus (DFR)		Konfiguracja opłyto- wania [mm]	Ciężar zabudowy ¹⁾ 1 mb kg	Temperatura krytyczna °C	Klasa odporności ogniowej ²⁾ [min]
		KM-CD60	CB-MF	C50-U50	12,5 [mm]	15 [mm]				
SYSTEM OBUDÓW STALOWYCH KONSTRUKCJI NOŚNYCH O PRZEKROJU OTWARTYM (SŁUPY)										
1213	4/KM-CD60/15/12,5/Flam+	●	-	-	●	-	12,5	17	550	R15
1213	4/KM-CD60/30/12,5/Flam+	●	-	-	●	-	12,5	17	550	R30
1213	4/KM-CD60/60/12,5/Flam+	●	-	-	●	-	12,5	17	500	R60
1213	4/KM-CD60/30/15/Flam+	●	-	-	-	●	15	20	550	R30
1213	4/KM-CD60/60/15/Flam+	●	-	-	-	●	15	20	500	R60
1213	4/KM-CD60/90/15/Flam+	●	-	-	-	●	15	20	500	R90
1213	4/KM-CD60/120/15/Flam+	●	-	-	-	●	15	20	450	R120
1213	4/CB-MF/15/12,5/Flam+	-	●	-	●	-	12,5	13	550	R15
1213	4/CB-MF/30/12,5/Flam+	-	●	-	●	-	12,5	13	550	R30
1213	4/CB-MF/60/12,5/Flam+	-	●	-	●	-	12,5	13	500	R60
1213	4/CB-MF/30/15/Flam+	-	●	-	-	●	15	16	550	R30
1213	4/CB-MF/60/15/Flam+	-	●	-	-	●	15	16	500	R60
1213	4/CB-MF/90/15/Flam+	-	●	-	-	●	15	16	500	R90
1213	4/CB-MF/120/15/Flam+	-	●	-	-	●	15	16	450	R120



Strona	Typ zabudowy ogniochronnej Nida Stal	Konstrukcja rusztu			Płyta gipsowo-kartonowa Nida Flam Plus (DFR)		Konfiguracja opłyto- wania [mm]	Ciężar zabudowy ¹⁾ 1 mb kg	Temperatura krytyczna °C	Klasa odporności ogniowej ²⁾ [min]
		KM-CD60	CB-MF	C50-U50	12,5 [mm]	15 [mm]				
SYSTEM OBUDÓW STALOWYCH KONSTRUKCJI NOŚNYCH O PRZEKROJU ZAMKNIĘTYM OKRĄGŁYM (SŁUPY)										
1215	4/C50-U50/15/12,5/Flam+	-	-	●	●	-	12,5	21	550	R15
1215	4/C50-U50/30/12,5/Flam+	-	-	●	●	-	12,5	21	550	R30
1215	4/C50-U50/60/12,5/Flam+	-	-	●	●	-	12,5	21	500	R60
1215	4/C50-U50/30/15/Flam+	-	-	●	-	●	15	24	550	R30
1215	4/C50-U50/60/15/Flam+	-	-	●	-	●	15	24	500	R60
1215	4/C50-U50/90/15/Flam+	-	-	●	-	●	15	24	500	R90
1215	4/C50-U50/120/15/Flam+	-	-	●	-	●	15	24	450	R120

¹⁾ Ciężar zabudowy obliczono dla elementu stalowego o wymiarach przekroju a=240 mm, b=240 mm.

²⁾ Klasyfikacja ogniowa ITB 1060/18/R125NZP.



Strona	Typ zabudowy ogniochronnej Nida Stal	Konstrukcja rusztu			Płyta gipsowo-kartonowa Nida Flam Plus (DFR)		Konfiguracja opłyto- wania [mm]	Ciężar zabudowy ¹⁾ 1 mb kg	Temperatura krytyczna °C	Klasa odporności ogniowej ²⁾ [min]
		KM-CD60	CB-MF	C50-U50	12,5 [mm]	15 [mm]				
SYSTEM OBUDÓW STALOWYCH KONSTRUKCJI NOŚNYCH O PRZEKROJU ZAMKNIĘTYM PROSTOKĄTNYM (SŁUPY)										
1217	4/KM-CD60/15/12,5/Flam+	●	-	-	●	-	12,5	17	550	R15
1217	4/KM-CD60/30/12,5/Flam+	●	-	-	●	-	12,5	17	550	R30
1217	4/KM-CD60/60/12,5/Flam+	●	-	-	●	-	12,5	17	500	R60
1217	4/KM-CD60/30/15/Flam+	●	-	-	-	●	15	20	550	R30
1217	4/KM-CD60/60/15/Flam+	●	-	-	-	●	15	20	500	R60
1217	4/KM-CD60/90/15/Flam+	●	-	-	-	●	15	20	500	R90
1217	4/KM-CD60/120/15/Flam+	●	-	-	-	●	15	20	450	R120
1217	4/CB-MF/15/12,5/Flam+	-	●	-	●	-	12,5	13	550	R15
1217	4/CB-MF/30/12,5/Flam+	-	●	-	●	-	12,5	13	550	R30
1217	4/CB-MF/60/12,5/Flam+	-	●	-	●	-	12,5	13	500	R60
1217	4/CB-MF/30/15/Flam+	-	●	-	-	●	15	16	550	R30
1217	4/CB-MF/60/15/Flam+	-	●	-	-	●	15	16	500	R60
1217	4/CB-MF/90/15/Flam+	-	●	-	-	●	15	16	500	R90
1217	4/CB-MF/120/15/Flam+	-	●	-	-	●	15	16	450	R120



Strona	Typ zabudowy ogniochronnej Nida Stal	Konstrukcja rusztu			Płyta gipsowo-kartonowa Nida Flam Plus (DFR)		Konfiguracja opłyto- wania [mm]	Ciężar zabudowy ¹⁾ 1 mb kg	Temperatura krytyczna °C	Klasa odporności ogniowej ²⁾ [min]
		KM-CD60	CB-MF	C50-U50	12,5 [mm]	15 [mm]				
SYSTEM OBUDÓW STALOWYCH KONSTRUKCJI NOŚNYCH O PRZEKROJU OTWARTYM (SŁUPY)										
1219	4/KM-CD60/60/25/Flam+	●	-	-	●	-	2x12,5	31	500	R60
1219	4/KM-CD60/90/25/Flam+	●	-	-	●	-	2x12,5	31	500	R90
1219	4/KM-CD60/120/25/Flam+	●	-	-	●	-	2x12,5	31	450	R120
1219	4/KM-CD60/90/27,5/Flam+	●	-	-	●	●	12,5 + 15	34	500	R90
1219	4/KM-CD60/90/30/Flam+	●	-	-	-	●	2x15	37	500	R90
1219	4/KM-CD60/120/30/Flam+	●	-	-	-	●	2x15	37	450	R120
1219	4/KM-CD60/90/37,5/Flam+	●	-	-	●	-	3x12,5	45	500	R90
1219	4/KM-CD60/120/37,5/Flam+	●	-	-	●	-	3x12,5	45	450	R120
1219	4/KM-CD60/120/40/Flam+	●	-	-	●	●	2x12,5 + 15	47	450	R120
1219	4/KM-CD60/120/42,5/Flam+	●	-	-	●	●	2x15 + 12,5	50	450	R120
1219	4/KM-CD60/180/42,5/Flam+	●	-	-	●	●	2x15 + 12,5	50	450	R180
1219	4/CB-MF/60/25/Flam+	-	●	-	●	-	2x12,5	26	500	R60
1219	4/CB-MF/90/25/Flam+	-	●	-	●	-	2x12,5	26	500	R90
1219	4/CB-MF/120/25/Flam+	-	●	-	●	-	2x12,5	26	450	R120
1219	4/CB-MF/90/27,5/Flam+	-	●	-	●	●	12,5 + 15	29	500	R90
1219	4/CB-MF/90/30/Flam+	-	●	-	-	●	2x15	31	500	R90
1219	4/CB-MF/120/30/Flam+	-	●	-	-	●	2x15	31	450	R120
1219	4/CB-MF/90/37,5/Flam+	-	●	-	●	-	3x12,5	38	500	R90
1219	4/CB-MF/120/37,5/Flam+	-	●	-	●	-	3x12,5	38	450	R120
1219	4/CB-MF/120/40/Flam+	-	●	-	●	●	2x12,5 + 15	41	450	R120
1219	4/CB-MF/120/42,5/Flam+	-	●	-	●	●	2x15 + 12,5	43	450	R120
1219	4/CB-MF/180/42,5/Flam+	-	●	-	●	●	2x15 + 12,5	43	450	R180

¹⁾ Ciężar zabudowy obliczono dla elementu stalowego o wymiarach przekroju a=240 mm, b=240 mm.

²⁾ Klasyfikacja ogniowa ITB 1060/18/R125NZP.



Strona	Typ zabudowy ogniochronnej Nida Stal	Konstrukcja rusztu			Płyta gipsowo-kartonowa Nida Flam Plus (DFR)		Konfiguracja opłyto- wania [mm]	Ciężar zabudowy ¹⁾ 1 mb kg	Temperatu- ra krytyczna °C	Klasa odporności ogniowej ²⁾ [min]
		KM-CD60	CB-MF	C50-U50	12,5 [mm]	15 [mm]				
SYSTEM OBUDÓW STALOWYCH KONSTRUKCJI NOŚNYCH O PRZEKROJU ZAMKNIĘTYM OKRĄGŁYM (SŁUPY)										
1221	4/C50-U50/60/25/Flam+	-	-	●	●	-	2x12,5	35	500	R60
1221	4/C50-U50/90/25/Flam+	-	-	●	●	-	2x12,5	35	500	R90
1221	4/C50-U50/120/25/Flam+	-	-	●	●	-	2x12,5	35	450	R120
1221	4/C50-U50/90/27,5/Flam+	-	-	●	●	●	12,5+15	38	500	R90
1221	4/C50-U50/90/30/Flam+	-	-	●	-	●	2x15	41	500	R90
1221	4/C50-U50/120/30/Flam+	-	-	●	-	●	2x15	41	450	R120
1221	4/C50-U50/90/37,5/Flam+	-	-	●	●	-	3x12,5	49	500	R90
1221	4/C50-U50/120/37,5/Flam+	-	-	●	●	-	3x12,5	49	450	R120
1221	4/C50-U50/120/40/Flam+	-	-	●	●	●	2x12,5 + 15	52	450	R120
1221	4/C50-U50/120/42,5/Flam+	-	-	●	●	●	2x15 + 12,5	55	450	R120
1221	4/C50-U50/180/42,5/Flam+	-	-	●	●	●	2x15 + 12,5	55	450	R180



Strona	Typ zabudowy ogniochronnej Nida Stal	Konstrukcja rusztu			Płyta gipsowo-kartonowa Nida Flam Plus (DFR)		Konfiguracja opłyto- wania [mm]	Ciężar zabudowy ¹⁾ 1 mb kg	Temperatu- ra krytyczna °C	Klasa odporności ogniowej ²⁾ [min]
		KM-CD60	CB-MF	C50-U50	12,5 [mm]	15 [mm]				
SYSTEM OBUDÓW STALOWYCH KONSTRUKCJI NOŚNYCH O PRZEKROJU ZAMKNIĘTYM PROSTOKĄTNYM (SŁUPY)										
1223	4/KM-CD60/60/25/Flam+	●	-	-	●	-	2x12,5	31	500	R60
1223	4/KM-CD60/90/25/Flam+	●	-	-	●	-	2x12,5	31	500	R90
1223	4/KM-CD60/120/25/Flam+	●	-	-	●	-	2x12,5	31	450	R120
1223	4/KM-CD60/90/27,5/Flam+	●	-	-	●	●	12,5+15	34	500	R90
1223	4/KM-CD60/90/30/Flam+	●	-	-	●	●	2x15	37	500	R90
1223	4/KM-CD60/120/30/Flam+	●	-	-	●	●	2x15	37	450	R120
1223	4/KM-CD60/90/37,5/Flam+	●	-	-	●	-	3x12,5	45	500	R90
1223	4/KM-CD60/120/37,5/Flam+	●	-	-	●	-	3x12,5	45	450	R120
1223	4/KM-CD60/120/40/Flam+	●	-	-	●	●	2x12,5 + 15	47	450	R120
1223	4/KM-CD60/120/42,5/Flam+	●	-	-	●	●	2x15 + 12,5	50	450	R120
1223	4/KM-CD60/180/42,5/Flam+	●	-	-	●	●	2x15 + 12,5	50	450	R180
1223	4/CB-MF/60/25/Flam+	-	●	-	●	-	2x12,5	26	500	R60
1223	4/CB-MF/90/25/Flam+	-	●	-	●	-	2x12,5	26	500	R90
1223	4/CB-MF/120/25/Flam+	-	●	-	●	-	2x12,5	26	450	R120
1223	4/CB-MF/90/27,5/Flam+	-	●	-	●	●	12,5+15	29	500	R90
1223	4/CB-MF/90/30/Flam+	-	●	-	●	●	2x15	31	500	R90
1223	4/CB-MF/120/30/Flam+	-	●	-	●	●	2x15	31	450	R120
1223	4/CB-MF/90/37,5/Flam+	-	●	-	●	-	3x12,5	38	500	R90
1223	4/CB-MF/120/37,5/Flam+	-	●	-	●	-	3x12,5	38	450	R120
1223	4/CB-MF/120/40/Flam+	-	●	-	●	●	2x12,5 + 15	41	450	R120
1223	4/CB-MF/120/42,5/Flam+	-	●	-	●	●	2x15 + 12,5	43	450	R120
1223	4/CB-MF/180/42,5/Flam+	-	●	-	●	●	2x15 + 12,5	43	450	R180

¹⁾ Ciężar zabudowy obliczono dla elementu stalowego o wymiarach przekroju a=240 mm, b=240 mm.

²⁾ Klasyfikacja ogniowa ITB 1060/18/R125N2P.



Strona	Typ zabudowy ogniochronnej Nida Stal	Konstrukcja rusztu			Płyta gipsowo-kartonowa Nida Flam Plus (DFR)		Konfiguracja opłyto- wania [mm]	Ciężar zabudowy ¹⁾ 1 mb kg	Temperatu- ra krytyczna °C	Klasa odporności ogniowej ²⁾ [min]
		KM-CD60	CB-MF	C50-U50	12,5 [mm]	15 [mm]				
SYSTEM OBUDÓW STALOWYCH KONSTRUKCJI NOŚNYCH O PRZEKROJU OTWARTYM (BELKI)										
1225	3/KM-CD60/15/12,5/Flam+	●	-	-	●	-	12,5	12	550	R15
1225	3/KM-CD60/30/12,5/Flam+	●	-	-	●	-	12,5	12	550	R30
1225	3/KM-CD60/60/12,5/Flam+	●	-	-	●	-	12,5	12	500	R60
1225	3/KM-CD60/30/15/Flam+	●	-	-	-	●	15	14	550	R30
1225	3/KM-CD60/60/15/Flam+	●	-	-	-	●	15	14	500	R60
1225	3/KM-CD60/90/15/Flam+	●	-	-	-	●	15	14	500	R90
1225	3/KM-CD60/120/15/Flam+	●	-	-	-	●	15	14	450	R120
1225	3/CB-MF/15/12,5/Flam+	-	●	-	●	-	12,5	10	550	R15
1225	3/CB-MF/30/12,5/Flam+	-	●	-	●	-	12,5	10	550	R30
1225	3/CB-MF/60/12,5/Flam+	-	●	-	●	-	12,5	10	500	R60
1225	3/CB-MF/30/15/Flam+	-	●	-	-	●	15	12	550	R30
1225	3/CB-MF/60/15/Flam+	-	●	-	-	●	15	12	500	R60
1225	3/CB-MF/90/15/Flam+	-	●	-	-	●	15	12	500	R90
1225	3/CB-MF/120/15/Flam+	-	●	-	-	●	15	12	450	R120



Strona	Typ zabudowy ogniochronnej Nida Stal	Konstrukcja rusztu			Płyta gipsowo-kartonowa Nida Flam Plus (DFR)		Konfiguracja opłyto- wania [mm]	Ciężar zabudowy ¹⁾ 1 mb kg	Temperatu- ra krytyczna °C	Klasa odporności ogniowej ²⁾ [min]
		KM-CD60	CB-MF	C50-U50	12,5 [mm]	15 [mm]				
SYSTEM OBUDÓW STALOWYCH KONSTRUKCJI NOŚNYCH O PRZEKROJU ZAMKNIĘTYM PROSTOKĄTNYM (BELKI)										
1227	3/KM-CD60/15/12,5/Flam+	●	-	-	●	-	12,5	12	550	R15
1227	3/KM-CD60/30/12,5/Flam+	●	-	-	●	-	12,5	12	550	R30
1227	3/KM-CD60/60/12,5/Flam+	●	-	-	●	-	12,5	12	500	R60
1227	3/KM-CD60/30/15/Flam+	●	-	-	-	●	15	14	550	R30
1227	3/KM-CD60/60/15/Flam+	●	-	-	-	●	15	14	500	R60
1227	3/KM-CD60/90/15/Flam+	●	-	-	-	●	15	14	500	R90
1227	3/KM-CD60/120/15/Flam+	●	-	-	-	●	15	14	450	R120
1227	3/CB-MF/15/12,5/Flam+	-	●	-	●	-	12,5	10	550	R15
1227	3/CB-MF/30/12,5/Flam+	-	●	-	●	-	12,5	10	550	R30
1227	3/CB-MF/60/12,5/Flam+	-	●	-	●	-	12,5	10	500	R60
1227	3/CB-MF/30/15/Flam+	-	●	-	-	●	15	12	550	R30
1227	3/CB-MF/60/15/Flam+	-	●	-	-	●	15	12	500	R60
1227	3/CB-MF/90/15/Flam+	-	●	-	-	●	15	12	500	R90
1227	3/CB-MF/120/15/Flam+	-	●	-	-	●	15	12	450	R120

¹⁾ Ciężar zabudowy obliczono dla elementu stalowego o wymiarach przekroju a=240 mm, b=240 mm.

²⁾ Klasyfikacja ogniowa ITB 1060/18/R125N2P.



Strona	Typ zabudowy ogniochronnej Nida Stal	Konstrukcja rusztu			Płyta gipsowo-kartonowa Nida Flam Plus (DFR)		Konfiguracja opłytywania [mm]	Ciężar zabudowy ¹⁾ 1 mb kg	Temperatura krytyczna °C	Klasa odporności ogniowej ²⁾ [min]
		KM-CD60	CB-MF	C50-U50	12,5 [mm]	15 [mm]				
SYSTEM OBUDÓW STALOWYCH KONSTRUKCJI NOŚNYCH O PRZEKROJU OTWARTYM (BELKI)										
1229	3/KM-CD60/60/25/Flam+	●	-	-	●	-	2x12,5	22	500	R60
1229	3/KM-CD60/90/25/Flam+	●	-	-	●	-	2x12,5	22	500	R90
1229	3/KM-CD60/120/25/Flam+	●	-	-	●	-	2x12,5	22	450	R120
1229	3/KM-CD60/90/27,5/Flam+	●	-	-	●	●	12,5 +15	24	500	R90
1229	3/KM-CD60/90/30/Flam+	●	-	-	-	●	2x15	26	500	R90
1229	3/KM-CD60/120/30/Flam+	●	-	-	-	●	2x15	26	450	R120
1229	3/KM-CD60/90/37,5/Flam+	●	-	-	●	-	3x12,5	32	500	R90
1229	3/KM-CD60/120/37,5/Flam+	●	-	-	●	-	3x12,5	32	450	R120
1229	3/KM-CD60/120/40/Flam+	●	-	-	●	●	2x12,5 + 15	34	450	R120
1229	3/KM-CD60/120/42,5/Flam+	●	-	-	●	●	2x15 + 12,5	37	450	R120
1229	3/KM-CD60/180/42,5/Flam+	●	-	-	●	●	2x15 + 12,5	37	450	R180
1229	3/CB-MF/60/25/Flam+	-	●	-	●	-	2x12,5	19	500	R60
1229	3/CB-MF/90/25/Flam+	-	●	-	●	-	2x12,5	19	500	R90
1229	3/CB-MF/120/25/Flam+	-	●	-	●	-	2x12,5	19	450	R120
1229	3/CB-MF/90/27,5/Flam+	-	●	-	●	●	12,5 +15	21	500	R90
1229	3/CB-MF/90/30/Flam+	-	●	-	-	●	2x15	23	500	R90
1229	3/CB-MF/120/30/Flam+	-	●	-	-	●	2x15	23	450	R120
1229	3/CB-MF/90/37,5/Flam+	-	●	-	●	-	3x12,5	28	500	R90
1229	3/CB-MF/120/37,5/Flam+	-	●	-	●	-	3x12,5	28	450	R120
1229	3/CB-MF/120/40/Flam+	-	●	-	●	●	2x12,5 + 15	30	450	R120
1229	3/CB-MF/120/42,5/Flam+	-	●	-	●	●	2x15 + 12,5	32	450	R120
1229	3/CB-MF/180/42,5/Flam+	-	●	-	●	●	2x15 + 12,5	32	450	R180

¹⁾ Ciężar zabudowy obliczono dla elementu stalowego o wymiarach przekroju a=240 mm, b=240 mm.

²⁾ Klasyfikacja ogniowa ITB 1060/18/R125N2P.



Strona	Typ zabudowy ogniochronnej Nida Stal	Konstrukcja rusztu			Płyta gipsowo-kartonowa Nida Flam Plus (DFR)		Konfiguracja opłytywania [mm]	Ciężar zabudowy ¹⁾ 1 mb kg	Temperatura krytyczna °C	Klasa odporności ogniowej ²⁾ [min]
		KM-CD60	CB-MF	C50-U50	12,5 [mm]	15 [mm]				
SYSTEM OBUDÓW STALOWYCH KONSTRUKCJI NOŚNYCH O PRZEKROJU ZAMKNIĘTYM PROSTOKĄTNYM (BELKI)										
1231	3/KM-CD60/60/25/Flam+	●	-	-	●	-	2x12,5	22	500	R60
1231	3/KM-CD60/90/25/Flam+	●	-	-	●	-	2x12,5	22	500	R90
1231	3/KM-CD60/120/25/Flam+	●	-	-	●	-	2x12,5	22	450	R120
1231	3/KM-CD60/90/27,5/Flam+	●	-	-	●	●	12,5 +15	24	500	R90
1231	3/KM-CD60/90/30/Flam+	●	-	-	-	●	2x15	26	500	R90
1231	3/KM-CD60/120/30/Flam+	●	-	-	-	●	2x15	26	450	R120
1231	3/KM-CD60/90/37,5/Flam+	●	-	-	●	-	3x12,5	32	500	R90
1231	3/KM-CD60/120/37,5/Flam+	●	-	-	●	-	3x12,5	32	450	R120
1231	3/KM-CD60/120/40/Flam+	●	-	-	●	●	2x12,5 + 15	34	450	R120
1231	3/KM-CD60/120/42,5/Flam+	●	-	-	●	●	2x15 + 12,5	37	450	R120
1231	3/CB-MF/60/25/Flam+	-	●	-	●	-	2x12,5	19	500	R60
1231	3/CB-MF/90/25/Flam+	-	●	-	●	-	2x12,5	19	500	R90
1231	3/CB-MF/120/25/Flam+	-	●	-	●	-	2x12,5	19	450	R120
1231	3/CB-MF/90/27,5/Flam+	-	●	-	●	●	12,5 +15	22	500	R90
1231	3/CB-MF/90/30/Flam+	-	●	-	-	●	2x15	23	500	R90
1231	3/CB-MF/120/30/Flam+	-	●	-	-	●	2x15	23	450	R120
1231	3/CB-MF/90/37,5/Flam+	-	●	-	●	-	3x12,5	28	500	R90
1231	3/CB-MF/120/37,5/Flam+	-	●	-	●	-	3x12,5	28	450	R120
1231	3/CB-MF/120/40/Flam+	-	●	-	●	●	2x12,5 + 15	30	450	R120
1231	3/CB-MF/120/42,5/Flam+	-	●	-	●	●	2x15 + 12,5	32	450	R120

¹⁾ Ciężar zabudowy obliczono dla elementu stalowego o wymiarach przekroju a=240 mm, b=240 mm.

²⁾ Klasyfikacja ogniowa ITB 1060/18/R125N2P.

nida Stal



Klasa odporności
ogniowej:
R15-R120



Ciężar 1 mb
zabudowy:
13,0-20,0 kg



Numer dokumentu
związanego:
Klasyfikacja Ogniowa ITB

Klasyfikacja Ogniowa ITB:
ITB 1060/18/R125NZP

SYSTEMY:

4/KM-CD60/12,5; 4/KM-CD60/15; 4/CB-MF/12,5; 4/CB-MF/15;

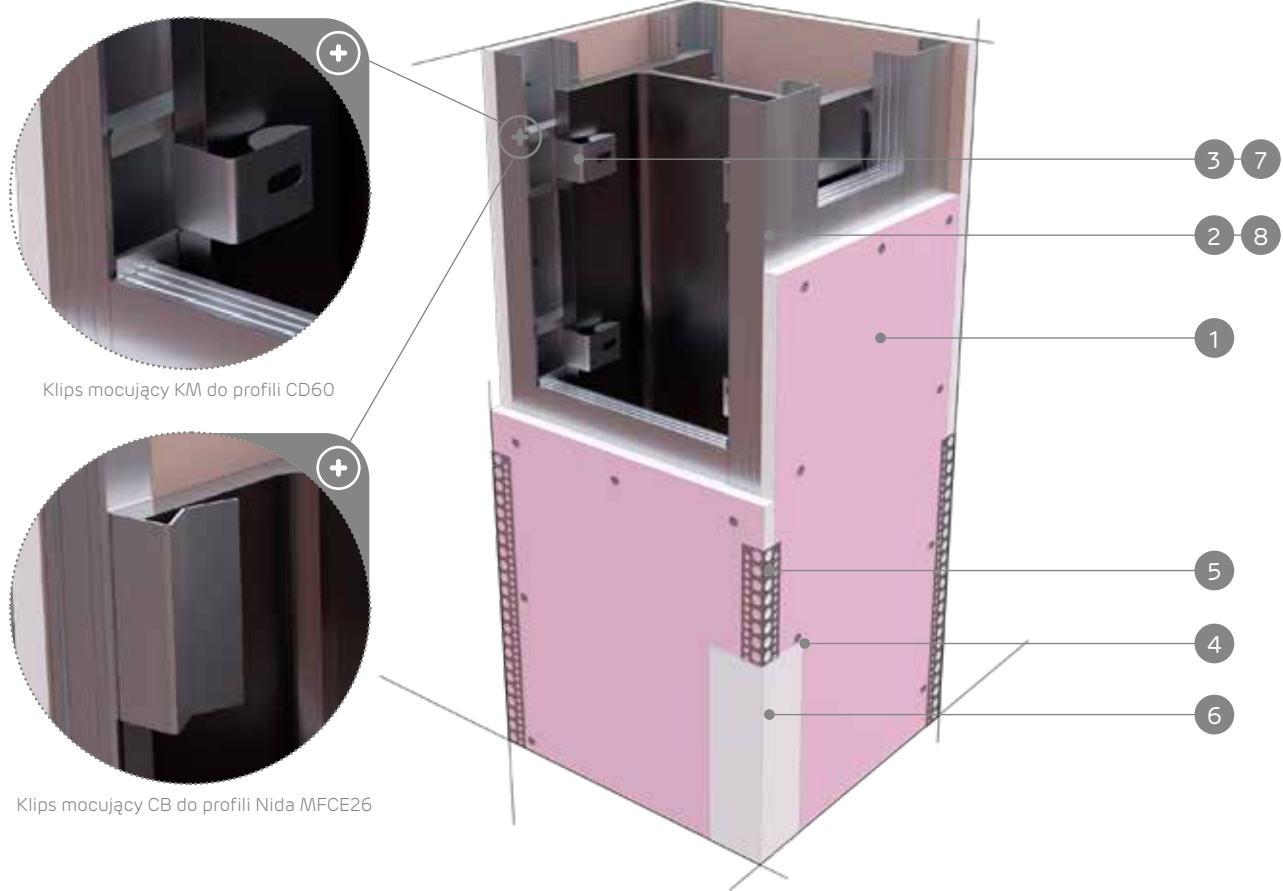

MATERIAŁY:

1. Płyta gipsowo-kartonowa Nida Flam Plus
2. Profil Nida CD60
3. Klips mocujący KM do profili Nida CD60
4. Blachowkręty Nida
5. Narożnik aluminiowy perforowany
6. Gips szpachlowy Nida
7. Klips mocujący CB do profili Nida MFCE26
8. Profil Nida MFCE26

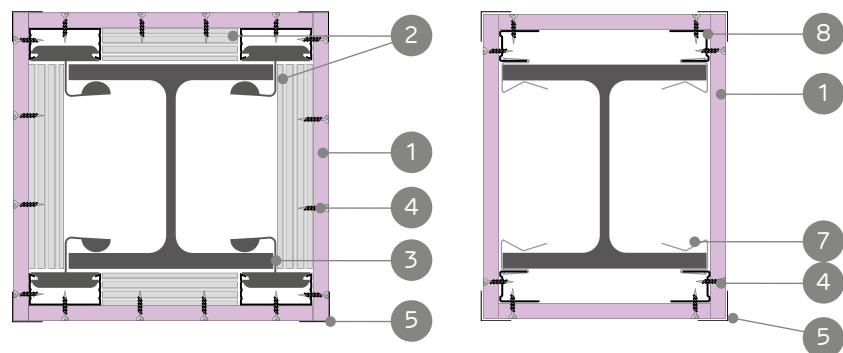

SYSTEM OBUDÓW STALOWYCH KONSTRUKCJI NOŚNYCH O PRZEKROJU OTWARTYM (SŁUPY)

PARAMETRY TECHNICZNE

Typ zabudowy ogniochronnej Nida Stal	Konstrukcja rusztu			Płyta gipsowo-kartonowa Nida Flam Plus (DFR)		Konfiguracja oplytowania [mm]	Ciężar zabu- dowy ¹⁾ 1 mb kg	Temperatura krytyczna °C	Klasa odporności ogniowej ²⁾ [min]
	KM-CD60	CB-MF	C50-U50	12,5 [mm]	15 [mm]				
4/KM-CD60/15/12,5/Flam+	●	-	-	●	-	12,5	17	550	R15
4/KM-CD60/30/12,5/Flam+	●	-	-	●	-	12,5	17	550	R30
4/KM-CD60/60/12,5/Flam+	●	-	-	●	-	12,5	17	500	R60
4/KM-CD60/30/15/Flam+	●	-	-	-	●	15	20	550	R30
4/KM-CD60/60/15/Flam+	●	-	-	-	●	15	20	500	R60
4/KM-CD60/90/15/Flam+	●	-	-	-	●	15	20	500	R90
4/KM-CD60/120/15/Flam+	●	-	-	-	●	15	20	450	R120
4/CB-MF/15/12,5/Flam+	-	●	-	●	-	12,5	13	550	R15
4/CB-MF/30/12,5/Flam+	-	●	-	●	-	12,5	13	550	R30
4/CB-MF/60/12,5/Flam+	-	●	-	●	-	12,5	13	500	R60
4/CB-MF/30/15/Flam+	-	●	-	-	●	15	16	550	R30
4/CB-MF/60/15/Flam+	-	●	-	-	●	15	16	500	R60
4/CB-MF/90/15/Flam+	-	●	-	-	●	15	16	500	R90
4/CB-MF/120/15/Flam+	-	●	-	-	●	15	16	450	R120

¹⁾ Ciężar zabudowy obliczono dla elementu stalowego o wymiarach przekroju a=240 mm, b=240 mm.

²⁾ Klasyfikacja ogniowa ITB 1060/18/R125NZP.

ZUŻYCIE MATERIAŁU NA 1 MB OBUDOWY STALOWYCH KONSTRUKCJI NOŚNYCH NIDA STAL

Nazwa materiału	J.m.	Typ systemu Nida Stal			
		4/KM-CD60/12,5	4/KM-CD60/15	4/CB-MF/12,5	4/CB-MF/15
		Zużycie materiału na 1 mb			
Płyta Nida Flam Plus 12,5 mm	m ²	x+0,3	-	x+0,15	-
Płyta Nida Flam Plus 15,0 mm	m ²	-	x+0,3	-	x+0,15
Profil Nida CD60	mb	(0,9x+4,0)	(0,9x+4,0)	-	-
Profil Nida MFCE26	mb	-	-	4,0	4,0
Klips mocujący KM do profilu CD60	szt.	5	5	-	-
Klips mocujący CB do profilu MFCE26	szt.	-	-	7,0	7,0
Blachowkręty Nida 3,5x25 mm	szt.	48	48	48	48
Taśma zbrojąca Nida	mb	0,9x	0,9x	0,9x	0,9x
Gips szpachlowy Nida Max ³⁾	kg	0,9 ⁴⁾	0,9 ⁴⁾	0,9 ⁴⁾	0,9 ⁴⁾
Narożnik aluminiowy perforowany Nida	mb	4	4	4	4

³⁾ Zamiennie stosować gips szpachlowy Nida Fire A1.

⁴⁾ Orientacyjna norma zużycia.

WAŻNE: Wyjaśnienie sposobu wyliczeń wartości „X”: X=2h+2b (gdzie: h - wysokość przekroju elementu konstrukcji stalowej, b - szerokość przekroju elementu konstrukcji stalowej). Normy zużycia nie uwzględniają strat materiałowych.

nida Stal

Klasa odporności
ogniowej:

R15-R120

Ciężar 1 mb
zabudowy:

21,0-24,0 kg

Numer dokumentu
związanego:

Klasyfikacja Ogniowa ITB

Klasyfikacja Ogniowa ITB:
ITB 1060/18/R125N2P

SYSTEMY:

4/C50-U50/12,5; 4/C50-U50/15

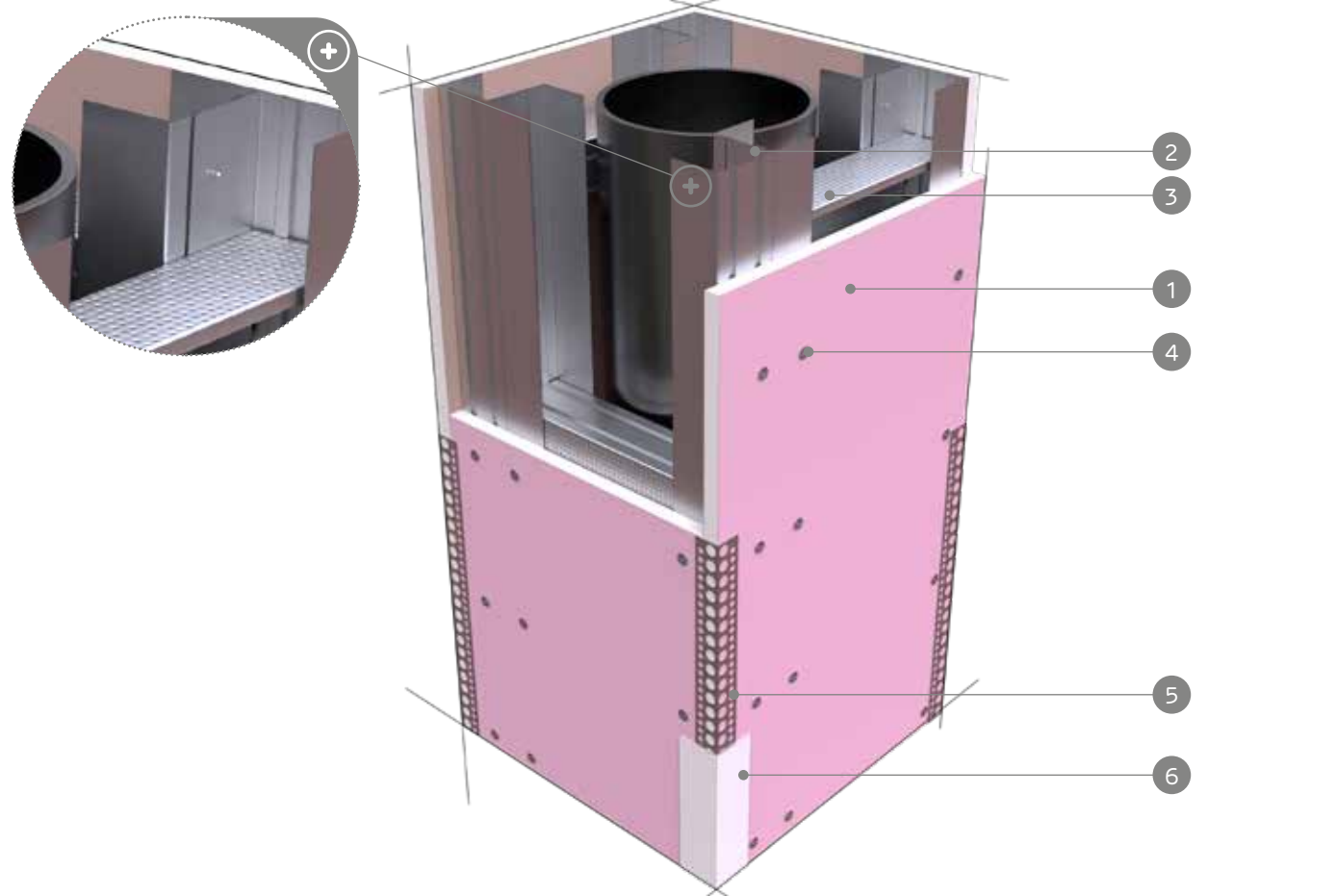

MATERIAŁY:

1. Płyta gipsowo-kartonowa Nida Flam Plus
2. Profil Nida U50
3. Profil Nida C50
4. Blachowkręty Nida
5. Narożnik aluminiowy perforowany
6. Gips szpachlowy Nida
7. Wkręt samowierzący z łbem sześciokątnym
8. Wkręty samowierzące FLAT HEAD 4,2x13 mm do blachy 1 mm

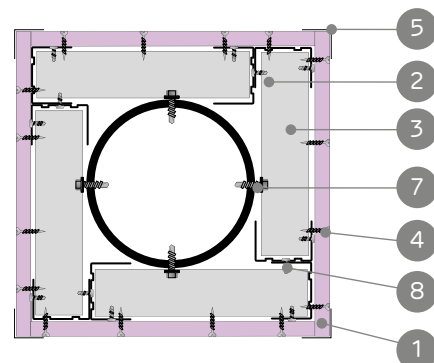

SYSTEM OBUDÓW STALOWYCH KONSTRUKCJI NOŚNYCH O PRZEKROJU ZAMKNIĘTYM OKRĄGŁYM (SŁUPY)

PARAMETRY TECHNICZNE

Typ zabudowy ogniochronnej Nida Stal	Konstrukcja rusztu			Płyta gipsowo-kartonowa Nida Flam Plus (DFR)		Konfiguracja opytowania [mm]	Ciężar zabudowy ¹⁾ 1 mb [kg]	Temperatura krytyczna [°C]	Klasa odporności ogniowej ¹⁾ [min]
	KM-CD60	CB-MF	C50-U50	12,5 [mm]	15 [mm]				
4/C50-U50/15/12,5/Flam+	-	-	●	●	-	12,5	21	550	R15
4/C50-U50/30/12,5/Flam+	-	-	●	●	-	12,5	21	550	R30
4/C50-U50/60/12,5/Flam+	-	-	●	●	-	12,5	21	500	R60
4/C50-U50/30/15/Flam+	-	-	●	-	●	15	24	550	R30
4/C50-U50/60/15/Flam+	-	-	●	-	●	15	24	500	R60
4/C50-U50/90/15/Flam+	-	-	●	-	●	15	24	500	R90
4/C50-U50/120/15/Flam+	-	-	●	-	●	15	24	450	R120

¹⁾ Ciężar zabudowy obliczono dla elementu stalowego o wymiarach przekroju a=240 mm, b=240 mm.²⁾ Klasyfikacja ogniowa ITB 1060/18/R125N2P.

ZUŻYCIE MATERIAŁU NA 1 MB OBUDOWY STALOWYCH KONSTRUKCJI NOŚNYCH NIDA STAL

Nazwa materiału	J.m.	Typ systemu Nida Stal ³⁾	
		4/C50-U50/12,5	4/C50-U50/15
		Zuzycie materiału na 1 mb	
Płyta Nida Flam Plus 12,5 mm	m ²	x+0,3	-
Płyta Nida Flam Plus 15,0 mm	m ²	-	x+0,3
Profil Nida C50	mb	1,1x	1,1x
Profil Nida U50	mb	8	8
Wkręty samowierzące FLAT HEAD 4,2x13 mm do blachy 1 mm	szt.	16	16
Blachowkręty Nida 3,5x25 mm	szt.	48	48
Taśma zbrojąca Nida	mb	0,9x	0,9x
Gips szpachlowy Nida Max ³⁾	kg	0,9 ⁴⁾	0,9 ⁴⁾
Narożnik aluminiowy perforowany Nida	mb	4	4

³⁾ Zamiennie stosować gips szpachlowy Nida Fire A1.⁴⁾ Orientacyjna norma zużycia.⁵⁾ Kotwienie podkonstrukcji Nida do zabudowywanej konstrukcji stalowej odbywa się za pomocą wkrętów samowierzących do blachy dobranych wg grubości blachy kształtownika. WAZNE: Wyjaśnienie sposobu wyliczeń wartości „X”: X=2h+2b (gdzie: h - wysokość przekroju elementu konstrukcji stalowej, b - szerokość przekroju elementu konstrukcji stalowej). Normy zużycia nie uwzględniają strat materiałowych.

nida Stal

Klasa odporności
ogniowej:

R15-R120

Ciężar 1 mb
zabudowy:

13,0-20,0 kg

Numer dokumentu
związanego:

Klasyfikacja Ogniowa ITB

Klasyfikacja Ogniowa ITB:
ITB 1060/18/R125NZP

SYSTEMY:

4/KM-CD60/12,5; 4/KM-CD60/15; 4/CB-MF/12,5; 4/CB-MF/15

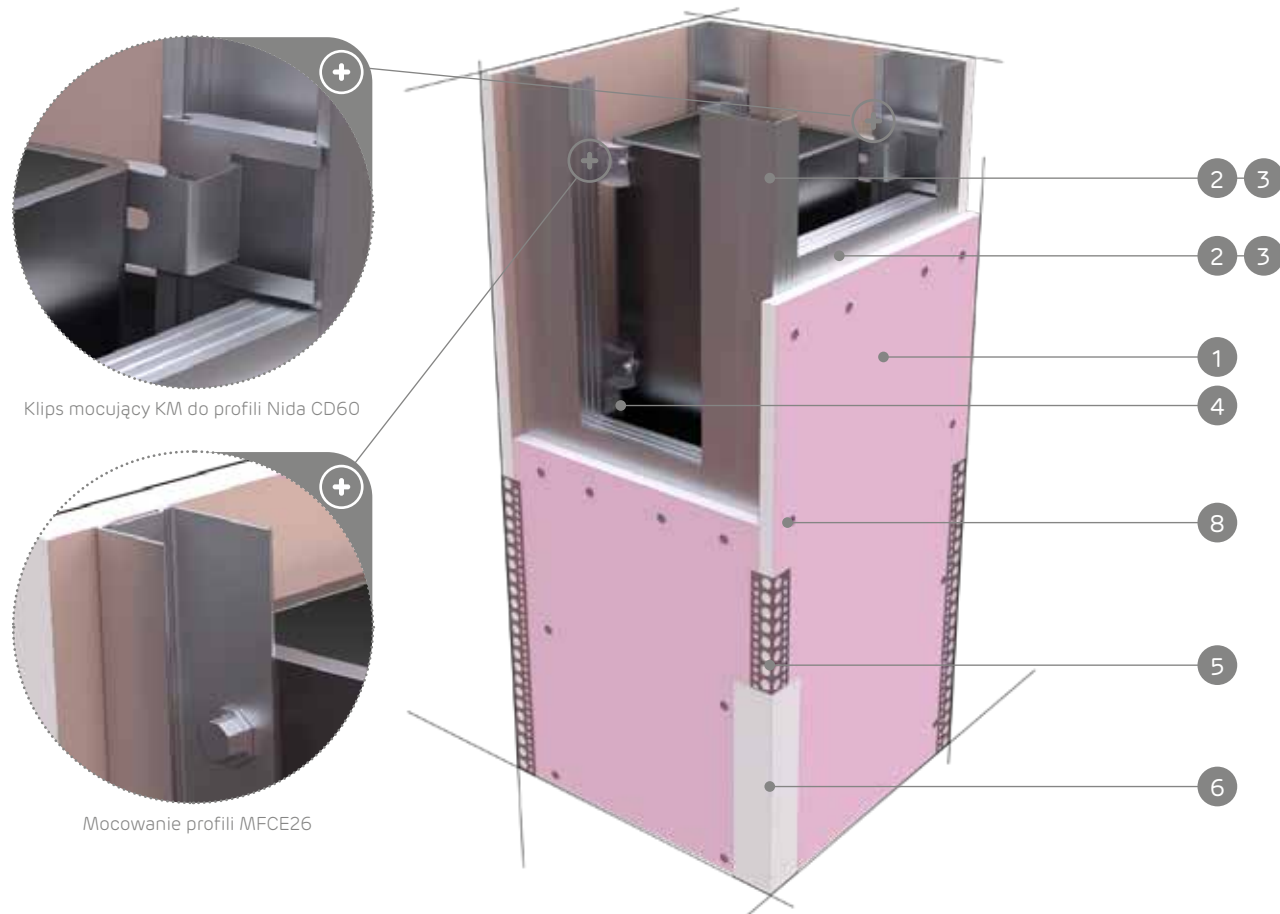

MATERIAŁY:

1. Płyta gipsowo-kartonowa Nida Flam Plus
2. Profil Nida CD60
3. Profil Nida MFCE26
4. Klips mocujący KM do profili Nida CD60
5. Narożnik aluminiowy perforowany
6. Gips szpachlowy Nida
7. Wkręt samowierzący z łbem sześciokątnym
8. Blachowkręty Nida

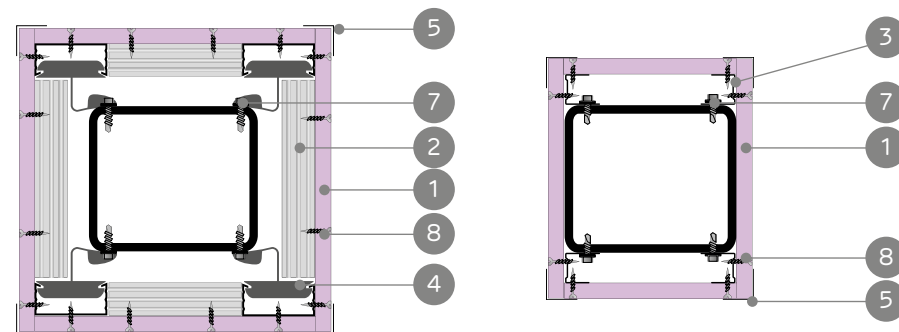

Klips mocujący KM do profili Nida CD60

Mocowanie profili MFCE26

SYSTEM OBUDÓW STALOWYCH KONSTRUKCJI NOŚNYCH O PRZEKROJU ZAMKNIĘTYM PROSTOKĄTNYM (SŁUPY)

PARAMETRY TECHNICZNE

Typ zabudowy ogniochronnej Nida Stal	Konstrukcja rusztu			Płyta gipsowo-kartonowa Nida Flam Plus (DFR)		Konfiguracja oplytowania [mm]	Ciężar zabu- dowy ¹⁾ 1 mb kg	Temperatura krytyczna °C	Klasa odporności ogniowej ²⁾ [min]
	KM-CD60	CB-MF	C50-U50	12,5 [mm]	15 [mm]				
4/KM-CD60/15/12,5/Flam+	●	-	-	●	-	12,5	17	550	R15
4/KM-CD60/30/12,5/Flam+	●	-	-	●	-	12,5	17	550	R30
4/KM-CD60/60/12,5/Flam+	●	-	-	●	-	12,5	17	500	R60
4/KM-CD60/30/15/Flam+	●	-	-	-	●	15	20	550	R30
4/KM-CD60/60/15/Flam+	●	-	-	-	●	15	20	500	R60
4/KM-CD60/90/15/Flam+	●	-	-	-	●	15	20	500	R90
4/KM-CD60/120/15/Flam+	●	-	-	-	●	15	20	450	R120
4/CB-MF/15/12,5/Flam+	-	●	-	●	-	12,5	13	550	R15
4/CB-MF/30/12,5/Flam+	-	●	-	●	-	12,5	13	550	R30
4/CB-MF/60/12,5/Flam+	-	●	-	●	-	12,5	13	500	R60
4/CB-MF/30/15/Flam+	-	●	-	-	●	15	16	550	R30
4/CB-MF/60/15/Flam+	-	●	-	-	●	15	16	500	R60
4/CB-MF/90/15/Flam+	-	●	-	-	●	15	16	500	R90
4/CB-MF/120/15/Flam+	-	●	-	-	●	15	16	450	R120

¹⁾ Ciężar zabudowy obliczono dla elementu stalowego o wymiarach przekroju a=240 mm, b=240 mm.²⁾ Klasyfikacja ogniowa ITB 1060/18/R125NZP.

ZUŻYCIĘ MATERIAŁU NA 1 MB OBUDOWY STALOWYCH KONSTRUKCJI NOŚNYCH NIDA STAL

Nazwa materiału	J.m.	Typ systemu Nida Stal			
		4/KM-CD60/12,5	4/KM-CD60/15	4/CB-MF/12,5	4/CB-MF/15
		Zużycie materiału na 1 mb			
Płyta Nida Flam Plus 12,5 mm	m ²	x+0,3	-	x+0,15	-
Płyta Nida Flam Plus 15,0 mm	m ²	-	x+0,3	-	x+0,15
Profil Nida CD60	mb	(0,9x+4,0)	(0,9x+4,0)	-	-
Profil Nida MFCE26	mb	-	-	4,0	4,0
Klips mocujący KM do profilu CD60	szt.	5	5	-	-
Blachowkręty Nida 3,5x25 mm	szt.	48	48	48	48
Taśma zbrojąca Nida	mb	0,9x	0,9x	0,9x	0,9x
Gips szpachlowy Nida Max ³⁾	kg	0,9 ⁴⁾	0,9 ⁴⁾	0,9 ⁴⁾	0,9 ⁴⁾
Narożnik aluminiowy perforowany Nida	mb	4	4	4	4

³⁾ Zamiennie stosować gips szpachlowy Nida Fire A1.⁴⁾ Orientacyjna norma zużycia.

WAŻNE: Wyjaśnienie sposobu wyliczeń wartości „X”. X=2h+2b (gdzie: h - wysokość przekroju elementu konstrukcji stalowej, b - szerokość przekroju elementu konstrukcji stalowej). Normy zużycia nie uwzględniają strat materiałowych.

nida Stal

Klasa odporności
ogniowej:

R60-R180

Ciężar 1 mb
zabudowy:

26,0-50,0 kg

Numer dokumentu
związanego:

Klasyfikacja Ogniowa ITB

Klasyfikacja Ogniowa ITB:
ITB 1060/18/R125N2P

SYSTEMY:

4/KM-CD60/25; 4/KM-CD60/27,5; 4/KM-CD60/30; 4/KM-CD60/37,5; 4/KM-CD60/40; 4/KM-CD60/42,5;
4/CB-MF/25; 4/CB-MF/27,5; 4/CB-MF/30; 4/CB-MF/37,5; 4/CB-MF/40; 4/CB-MF/42,5

Klips mocujący KM do profili CD60



Klips mocujący CB do profili Nida MFCE26

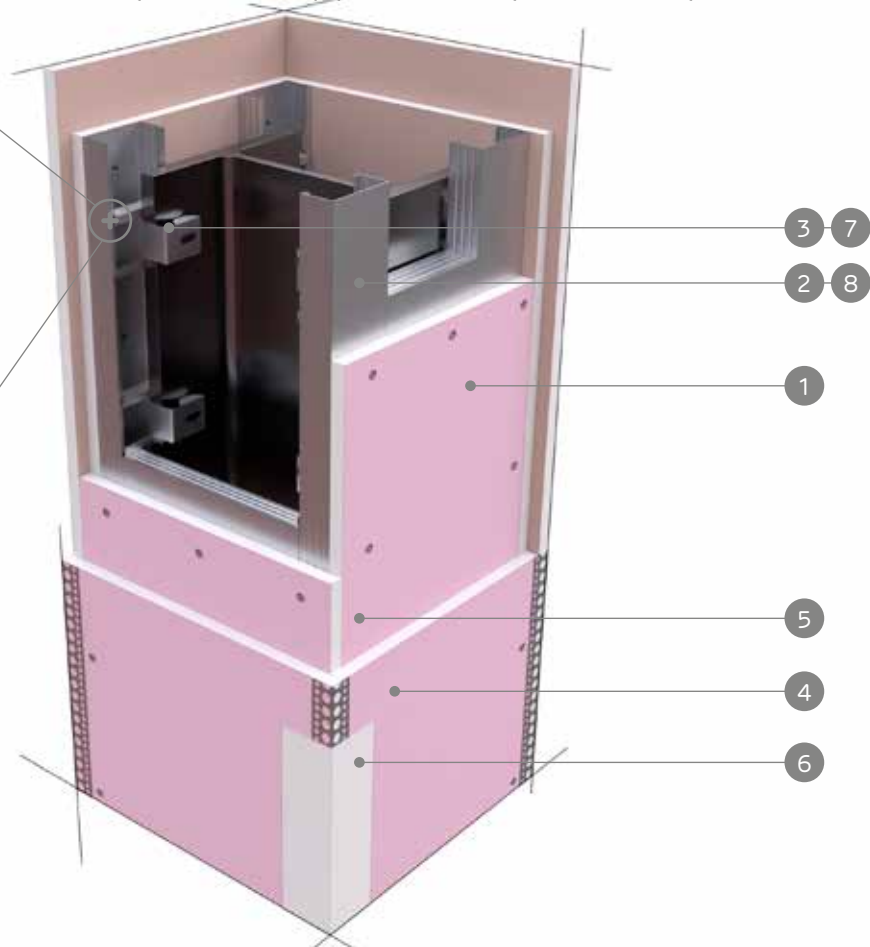

MATERIAŁY:

1. Płyta gipsowo-kartonowa Nida Flam Plus
2. Profil Nida CD60
3. Klips mocujący KM do profili Nida CD60
4. Blachowkręty Nida
5. Narożnik aluminiowy perforowany
6. Gips szpachlowy Nida
7. Klips mocujący CB do profili Nida MFCE26
8. Profil Nida MFCE26

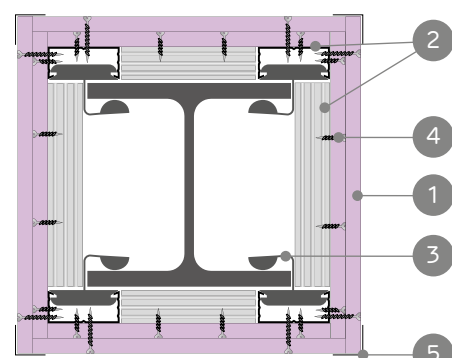

Klips mocujący KM do profili Nida CD60

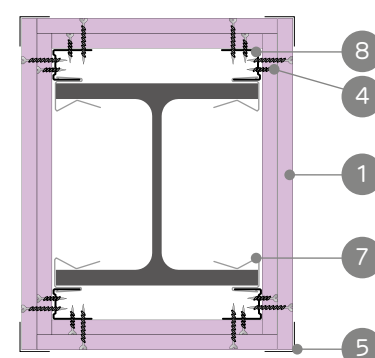

Klips mocujący CB do profili Nida MFCE26

SYSTEM OBUDÓW STALOWYCH KONSTRUKCJI NOŚNYCH O PRZEKROJU OTWARTYM (SŁUPY)

PARAMETRY TECHNICZNE

Typ zabudowy ogniochronnej Nida Stal	Konstrukcja rusztu			Płyta gipsowo-kartonowa Nida Flam Plus (DFR)		Konfiguracja opłytywania [mm]	Ciężar zabu- dowy ¹⁾ 1 mb kg	Temperatura krytyczna °C	Klasa odporności ogniowej ²⁾ [min]
	KM-CD60	CB-MF	C50-U50	12,5 [mm]	15 [mm]				
4/KM-CD60/60/25/Flam+	●	-	-	●	-	2x12,5	31	500	R60
4/KM-CD60/90/25/Flam+	●	-	-	●	-	2x12,5	31	500	R90
4/KM-CD60/120/25/Flam+	●	-	-	●	-	2x12,5	31	450	R120
4/KM-CD60/90/27,5/Flam+	●	-	-	●	●	12,5+15	34	500	R90
4/KM-CD60/90/30/Flam+	●	-	-	-	●	2x15	37	500	R90
4/KM-CD60/120/30/Flam+	●	-	-	-	●	2x15	37	450	R120
4/KM-CD60/90/37,5/Flam+	●	-	-	●	-	3x12,5	45	500	R90
4/KM-CD60/120/37,5/Flam+	●	-	-	●	-	3x12,5	45	450	R120
4/KM-CD60/120/40/Flam+	●	-	-	●	●	2x12,5 + 15	47	450	R120
4/KM-CD60/120/42,5/Flam+	●	-	-	●	●	2x15 + 12,5	50	450	R120
4/KM-CD60/180/42,5/Flam+	●	-	-	●	●	2x15 + 12,5	50	450	R180
4/CB-MF/60/25/Flam+	-	●	-	●	-	2x12,5	26	500	R60
4/CB-MF/90/25/Flam+	-	●	-	●	-	2x12,5	26	500	R90
4/CB-MF/120/25/Flam+	-	●	-	●	-	2x12,5	26	450	R120
4/CB-MF/90/27,5/Flam+	-	●	-	●	●	12,5+15	29	500	R90
4/CB-MF/90/30/Flam+	-	●	-	-	●	2x15	31	500	R90
4/CB-MF/120/30/Flam+	-	●	-	-	●	2x15	31	450	R120
4/CB-MF/90/37,5/Flam+	-	●	-	●	-	3x12,5	38	500	R90
4/CB-MF/120/37,5/Flam+	-	●	-	●	-	3x12,5	38	450	R120
4/CB-MF/120/40/Flam+	-	●	-	●	●	2x12,5 + 15	41	450	R120
4/CB-MF/120/42,5/Flam+	-	●	-	●	●	2x15 + 12,5	43	450	R120
4/CB-MF/180/42,5/Flam+	-	●	-	●	●	2x15 + 12,5	43	450	R180

¹⁾ Ciężar zabudowy obliczono dla elementu stalowego o wymiarach przekroju a=240 mm, b=240 mm.²⁾ Klasyfikacja ogniowa ITB 1060/18/R125N2P.

ZUŻYCIE MATERIAŁU NA 1 MB OBUDOWY STALOWYCH KONSTRUKCJI NOŚNYCH NIDA STAL

Nazwa materiału	J.m.	Typ systemu Nida Stal											
		4/KM- -CD60/25	4/KM- -CD60/27,5	4/KM- -CD60/30	4/KM- -CD60/37,5	4/KM- -CD60/40	4/KM- -CD60/42,5	4/CB- -MF/25	4/CB- -MF/27,5	4/CB- -MF/30	4/CB- -MF/37,5	4/CB- -MF/40	4/CB- -MF/42,5
Zużycie materiału na 1 mb													
Płyta Nida Flam Plus 12,5 mm	m ²	2x+0,6	x+0,3	-	3x+0,9	2x+0,6	x+0,3	2x+0,3	x+0,15	-	3x+0,45	2x+0,3	x+0,15
Płyta Nida Flam Plus 15,0 mm	m ²	-	x+0,3	2x+0,6	-	x+0,3	2x+0,6	-	x+0,15	2x+0,3	-	x+0,15	2x+0,3
Profil Nida CD60	mb	(0,9x+4,0)	(0,9x+4,0)	(0,9x+4,0)	(0,9x+4,0)	(0,9x+4,0)	(0,9x+4,0)	-	-	-	-	-	-
Profil Nida MFCE26	mb	-	-	-	-	-	-	4,0	4,0	4,0	4,0	4,0	4,0
Klips mocujący KM do profilu CD60	szt.	5,0	5,0	5,0	5,0	5,0	5,0	-	-	-	-	-	-
Klips mocujący CB do profilu MFCE26	szt.	-	-	-	-	-	-	7,0	7,0	7,0	7,0	7,0	7,0
Blachowkręty Nida 3,5x25 mm	szt.	12,0	-	12,0	12,0	12,0	12,0	12,0	-	12,0	12,0	12,0	12,0
Blachowkręty Nida 3,5x35 mm	szt.	48,0	12,0	-	12,0	12,0	-	48,0	12,0	-	12,0	12,0	-
Blachowkręty Nida 3,5x45 mm	szt.	-	48,0	48,0	-	-	12,0	-	48,0	48,0	-	-	12,0
Blachowkręty Nida 3,5x55 mm	szt.	-	-	-	48,0	48,0	48,0	-	-	-	48,0	48,0	48,0
Taśma zbrojąca Nida	mb	0,9x	0,9x	0,9x	0,9x	0,9x	0,9x	0,9x	0,9x	0,9x	0,9x	0,9x	0,9x
Gips szpachlowy Nida Max ³⁾	kg	1,1 ⁴⁾	1,1 ⁴⁾	1,1 ⁴⁾	1,3 ⁴⁾	1,3 ⁴⁾	1,3 ⁴⁾	1,1 ⁴⁾	1,1 ⁴⁾	1,1 ⁴⁾	1,3 ⁴⁾	1,3 ⁴⁾	1,3 ⁴⁾
Narożnik aluminiowy perforowany Nida	mb	4,0	4,0	4,0	4,0	4,0	4,0	4,0	4,0	4,0	4,0	4,0	4,0

³⁾ Zamiennie stosować gips szpachlowy Nida Fire A1.⁴⁾ Orientacyjna norma zużycia.

WAŻNE: Wyjaśnienie sposobu wycięcia wartości „X”. X=2h+2b (gdzie: h - wysokość przekroju elementu konstrukcji stalowej, b - szerokość przekroju elementu konstrukcji stalowej). Normy zużycia nie uwzględniają strat materiałowych.



nida Stal

Klasa odporności
ogniowej:

R60-R180

Ciężar 1 mb
zabudowy:

35,0-55,0 kg

Numer dokumentu
związanego:

Klasyfikacja Ogniowa ITB

Klasyfikacja Ogniowa ITB:
ITB 1060/18/R125NZP

SYSTEMY:

4/C50-U50/25; 4/C50-U50/27,5; 4/C50-U50/30; 4/C50-U50/37,5;

4/C50-U50/40; 4/C50-U50/42,5

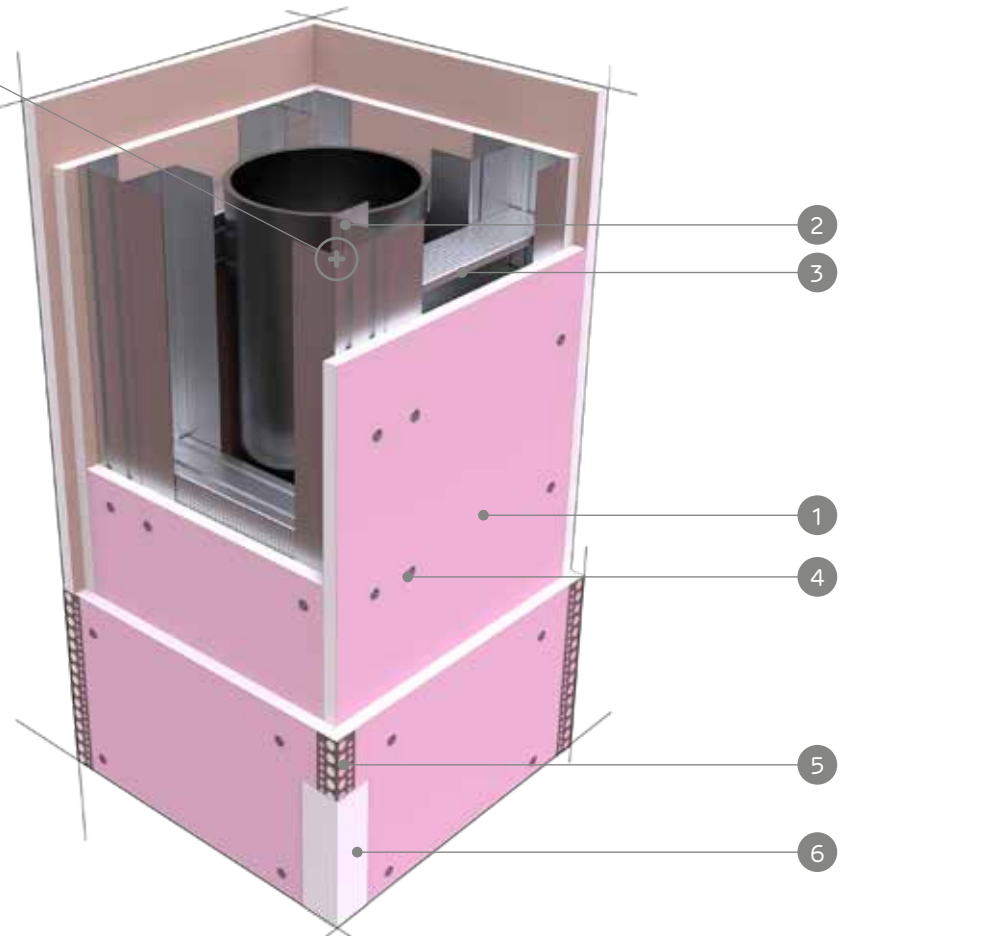

MATERIAŁY:

1. Płyta gipsowo-kartonowa Nida Flam Plus
2. Profil Nida C50
3. Profil Nida U50
4. Blachowkręty Nida
5. Narożnik aluminiowy perforowany
6. Gips szpachlowy Nida
7. Wkręt samowierzący z łbem sześciokątnym
8. Wkręty samowierzące FLAT HEAD 4,2x13 mm do blachy 1 mm

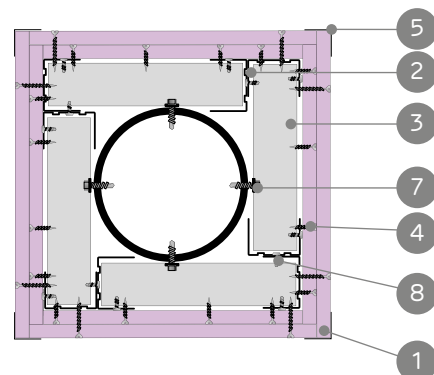

SYSTEM OBUDÓW STALOWYCH KONSTRUKCJI NOŚNYCH O PRZEKROJU ZAMKNIĘTYM OKRĄGŁYM (SŁUPY)

PARAMETRY TECHNICZNE

Typ zabudowy ogniochronnej Nida Stal	Konstrukcja rusztu			Płyta gipsowo-kartonowa Nida Flam Plus (DFR)		Konfiguracja oplotowania [mm]	Ciężar zabudowy ¹⁾ 1 mb kg	Temperatura krytyczna °C	Klasa odporności ogniowej ²⁾ [min]
	KM-CD60	CB-MF	C50-U50	12,5 [mm]	15 [mm]				
4/C50-U50/60/25/Flam+	-	-	●	●	-	2x12,5	35	500	R60
4/C50-U50/90/25/Flam+	-	-	●	●	-	2x12,5	35	500	R90
4/C50-U50/120/25/Flam+	-	-	●	●	-	2x12,5	35	450	R120
4/C50-U50/90/27,5/Flam+	-	-	●	●	●	12,5+15	38	500	R90
4/C50-U50/90/30/Flam+	-	-	●	-	●	2x15	41	500	R90
4/C50-U50/120/30/Flam+	-	-	●	-	●	2x15	41	450	R120
4/C50-U50/90/37,5/Flam+	-	-	●	●	-	3x12,5	49	500	R90
4/C50-U50/120/37,5/Flam+	-	-	●	●	-	3x12,5	49	450	R120
4/C50-U50/120/40/Flam+	-	-	●	●	●	2x12,5 + 15	52	450	R120
4/C50-U50/120/42,5/Flam+	-	-	●	●	●	2x15 + 12,5	55	450	R120
4/C50-U50/180/42,5/Flam+	-	-	●	●	●	2x15 + 12,5	55	450	R180

¹⁾ Ciężar zabudowy obliczono dla elementu stalowego o wymiarach przekroju a=240 mm, b=240 mm.²⁾ Klasyfikacja ogniowa ITB 1060/18/R125NZP.

ZUŻYCIE MATERIAŁU NA 1 MB OBUDOWY STALOWYCH KONSTRUKCJI NOŚNYCH NIDA STAL

Nazwa materiału	J.m.	Typ systemu Nida Stal					
		4/C50-U50/25	4/C50-U50/27,5	4/C50-U50/30	4/C50-U50/37,5	4/C50-U50/40	4/C50-U50/42,5
		Zużycie materiału na 1 mb					
Płyta Nida Flam Plus 12,5 mm	m ²	2x+0,6	x+0,3	-	3x+0,9	2x+0,6	x+0,3
Płyta Nida Flam Plus 15,0 mm	m ²	-	x+0,3	2x+0,6	-	x+0,3	2x+0,6
Profil Nida C50	mb	1,1x	1,1x	1,1x	1,1x	1,1x	1,1x
Profil Nida U50	mb	8,0	8,0	8,0	8,0	8,0	8,0
Wkręty samowierzące FLAT HEAD 4,2x13 mm do blachy 1 mm	szt.	16,0	16,0	16,0	16,0	16,0	16,0
Blachowkręty Nida 3,5x25 mm	szt.	12,0	-	12,0	12,0	12,0	12,0
Blachowkręty Nida 3,5x35 mm	szt.	48,0	12,0	-	12,0	12,0	-
Blachowkręty Nida 3,5x45 mm	szt.	-	48,0	48,0	-	-	12,0
Blachowkręty Nida 3,5x55 mm	szt.	-	-	-	48,0	48,0	48,0
Taśma zbrojąca Nida	mb	0,9x	0,9x	0,9x	0,9x	0,9x	0,9x
Gips szpachlowy Nida Max ³⁾	kg	1,1 ⁴⁾	1,1 ⁴⁾	1,1 ⁴⁾	1,3 ⁴⁾	1,3 ⁴⁾	1,3 ⁴⁾
Narożnik aluminiowy perforowany Nida	mb	4,0	4,0	4,0	4,0	4,0	4,0

³⁾ Zamiennie stosować gips szpachlowy Nida Fire A1.⁴⁾ Orientacyjna norma zużycia.⁵⁾ Kotwienie podkonstrukcji Nida do zabudowywanej konstrukcji stalowej odbywa się za pomocą wkrętów samowierzących do blachy dobranych wg grubości blachy kształtownika. WAŻNE: Wyjaśnienie sposobu wyliczeń wartości „X”. X=2h+2b (gdzie: h - wysokość przekroju elementu konstrukcji stalowej, b - szerokość przekroju elementu konstrukcji stalowej). Normy zużycia nie uwzględniają strat materiałowych.

nida Stal

Klasa odporności
ogniowej:

R60-R180

Ciężar 1 mb
zabudowy:

26,0-50,0 kg

Numer dokumentu
związanego:

Klasyfikacja Ogniowa ITB

Klasyfikacja Ogniowa ITB:
ITB 1060/18/R125N2P

SYSTEMY:

4/KM-CD60/25; 4/KM-CD60/27,5; 4/KM-CD60/30; 4/KM-CD60/37,5; 4/KM-CD60/40; 4/KM-CD60/42,5;
4/CB-MF/25; 4/CB-MF/27,5; 4/CB-MF/30; 4/CB-MF/37,5; 4/CB-MF/40; 4/CB-MF/42,5

Klips mocujący KM do profili Nida CD60



Mocowanie profili MFCE26

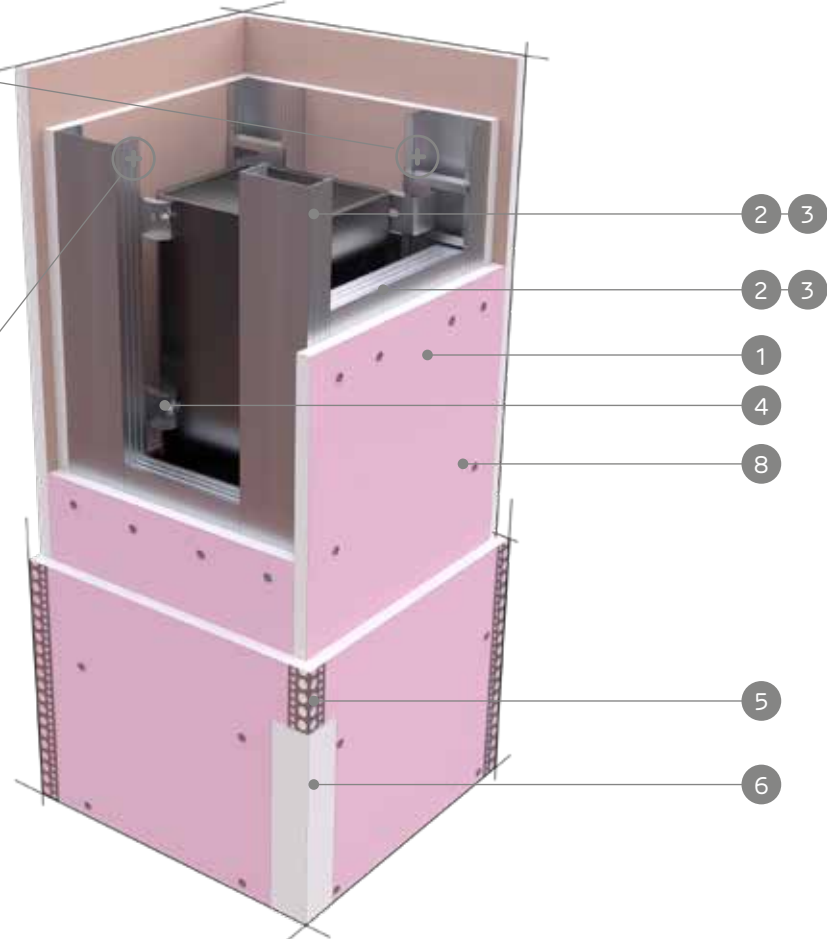

MATERIAŁY:

1. Płyta gipsowo-kartonowa Nida Flam Plus
2. Profil Nida CD60
3. Profil Nida MFCE26
4. Klips mocujący KM do profili Nida CD60
5. Narożnik aluminiowy perforowany
6. Gips szpachlowy Nida
7. Wkręt samowierzący z łbem sześciokątnym
8. Blachowkręty Nida

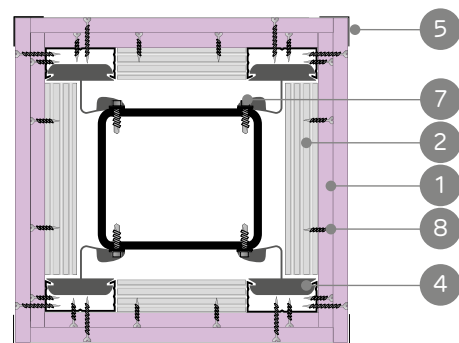

Klips mocujący KM do profili Nida CD60

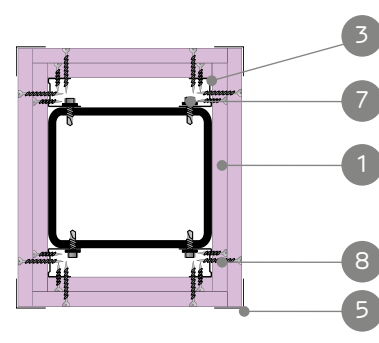

Mocowanie profili MFCE26

SYSTEM OBUDÓW STALOWYCH KONSTRUKCJI NOŚNYCH O PRZEKROJU ZAMKNIĘTYM PROSTOKĄTNYM (SŁUPY)

PARAMETRY TECHNICZNE

Typ zabudowy ogniochronnej Nida Stal	Konstrukcja rusztu			Płyta gipsowo-kartonowa Nida Flam Plus (DFR)		Konfiguracja oplytowania [mm]	Ciężar zabu- dowy ¹⁾ 1 mb kg	Temperatura krytyczna °C	Klasa odporności ogniowej ²⁾ [min]
	KM-CD60	CB-MF	C50-U50	12,5 [mm]	15 [mm]				
4/KM-CD60/60/25/Flam+	●	-	-	●	-	2x12,5	31	500	R60
4/KM-CD60/90/25/Flam+	●	-	-	●	-	2x12,5	31	500	R90
4/KM-CD60/120/25/Flam+	●	-	-	●	-	2x12,5	31	450	R120
4/KM-CD60/90/27,5/Flam+	●	-	-	●	●	12,5+15	34	500	R90
4/KM-CD60/90/30/Flam+	●	-	-	-	●	2x15	37	500	R90
4/KM-CD60/120/30/Flam+	●	-	-	-	●	2x15	37	450	R120
4/KM-CD60/90/37,5/Flam+	●	-	-	●	-	3x12,5	45	500	R90
4/KM-CD60/120/37,5/Flam+	●	-	-	●	-	3x12,5	45	450	R120
4/KM-CD60/120/40/Flam+	●	-	-	●	●	2x12,5 + 15	47	450	R120
4/KM-CD60/120/42,5/Flam+	●	-	-	●	●	2x15 + 12,5	50	450	R120
4/KM-CD60/180/42,5/Flam+	●	-	-	●	●	2x15 + 12,5	50	450	R180
4/CB-MF/60/25/Flam+	-	●	-	●	-	2x12,5	26	500	R60
4/CB-MF/90/25/Flam+	-	●	-	●	-	2x12,5	26	500	R90
4/CB-MF/120/25/Flam+	-	●	-	●	-	2x12,5	26	450	R120
4/CB-MF/90/27,5/Flam+	-	●	-	●	●	12,5+15	29	500	R90
4/CB-MF/90/30/Flam+	-	●	-	-	●	2x15	31	500	R90
4/CB-MF/120/30/Flam+	-	●	-	-	●	2x15	31	450	R120
4/CB-MF/90/37,5/Flam+	-	●	-	●	-	3x12,5	38	500	R90
4/CB-MF/120/37,5/Flam+	-	●	-	●	-	3x12,5	38	450	R120
4/CB-MF/120/40/Flam+	-	●	-	●	●	2x12,5 + 15	41	450	R120
4/CB-MF/120/42,5/Flam+	-	●	-	●	●	2x15 + 12,5	43	450	R120
4/CB-MF/180/42,5/Flam+	-	●	-	●	●	2x15 + 12,5	43	450	R180

¹⁾ Ciężar zabudowy obliczono dla elementu stalowego o wymiarach przekroju a=240 mm, b=240 mm.²⁾ Klasyfikacja ogniowa ITB 1060/18/R125N2P.

ZUŻYCIE MATERIAŁU NA 1 MB OBUDOWY STALOWYCH KONSTRUKCJI NOŚNYCH NIDA STAL

Nazwa materiału	J.m.	Typ systemu Nida Stal											
		4/KM- -CD60/25	4/KM- -CD60/27,5	4/KM- -CD60/30	4/KM- -CD60/37,5	4/KM- -CD60/40	4/KM- -CD60/42,5	4/CB- -MF/25	4/CB- -MF/27,5	4/CB- -MF/30	4/CB- -MF/37,5	4/CB- -MF/40	4/CB- -MF/42,5
Zużycie materiału na 1 mb													
Płyta Nida Flam Plus 12,5 mm	m ²	2x+0,6	x+0,3	-	3x+0,9	2x+0,6	x+0,3	2x+0,3	x+0,15	-	3x+0,45	2x+0,3	x+0,15
Płyta Nida Flam Plus 15,0 mm	m ²	-	x+0,3	2x+0,6	-	x+0,3	2x+0,6	-	x+0,15	2x+0,3	-	x+0,15	2x+0,3
Profil Nida CD60	mb	(0,9x+4,0)	(0,9x+4,0)	(0,9x+4,0)	(0,9x+4,0)	(0,9x+4,0)	(0,9x+4,0)	-	-	-	-	-	-
Profil Nida MFCE26	mb	-	-	-	-	-	-	4,0	4,0	4,0	4,0	4,0	4,0
Klips mocujący KM do profilu CD60	szt.	5,0	5,0	5,0	5,0	5,0	5,0	-	-	-	-	-	-
Blachowkręty Nida 3,5x25 mm	szt.	12,0	-	12,0	12,0	12,0	12,0	12,0	-	12,0	12,0	12,0	12,0
Blachowkręty Nida 3,5x35 mm	szt.	48,0	12,0	-	12,0	12,0	-	48,0	12,0	-	12,0	12,0	-
Blachowkręty Nida 3,5x45 mm	szt.	-	48,0	48,0	-	-	12,0	-	48,0	48,0	-	-	12,0
Blachowkręty Nida 3,5x55 mm	szt.	-	-	-	48,0	48,0	48,0	-	-	-	48,0	48,0	48,0
Taśma zbrojąca Nida	mb	0,9x	0,9x	0,9x	0,9x	0,9x	0,9x	0,9x	0,9x	0,9x	0,9x	0,9x	0,9x
Gips szpachlowy Nida Max ³⁾	kg	1,1 ⁴⁾	1,1 ⁴⁾	1,1 ⁴⁾	1,3 ⁴⁾	1,3 ⁴⁾	1,3 ⁴⁾	1,1 ⁴⁾	1,1 ⁴⁾	1,1 ⁴⁾	1,3 ⁴⁾	1,3 ⁴⁾	1,3 ⁴⁾
Narożnik aluminiowy perforowany Nida	mb	4,0	4,0	4,0	4,0	4,0	4,0	4,0	4,0	4,0	4,0	4,0	4,0

³⁾ Zamiennie stosować gips szpachlowy Nida Fire A1.⁴⁾ Orientacyjna norma zużycia.

WAŻNE: Wyjaśnienie sposobu wyliczeń wartości „X”. X=2h+2b (gdzie: h - wysokość przekroju elementu konstrukcji stalowej, b - szerokość przekroju elementu konstrukcji stalowej). Normy zużycia nie uwzględniają strat materiałowych.

nida Stal

Klasa odporności
ogniowej:

R15-R120

Ciężar 1 mb
zabudowy:

10,0-14,0 kg

Numer dokumentu
związanego:

Klasyfikacja Ogniowa ITB

Klasyfikacja Ogniowa ITB:
ITB 1060/18/R125NZP

SYSTEMY:

3/KM-CD60/12,5; 3/KM-CD60/15; 3/CB-MF/12,5; 3/CB-MF/15

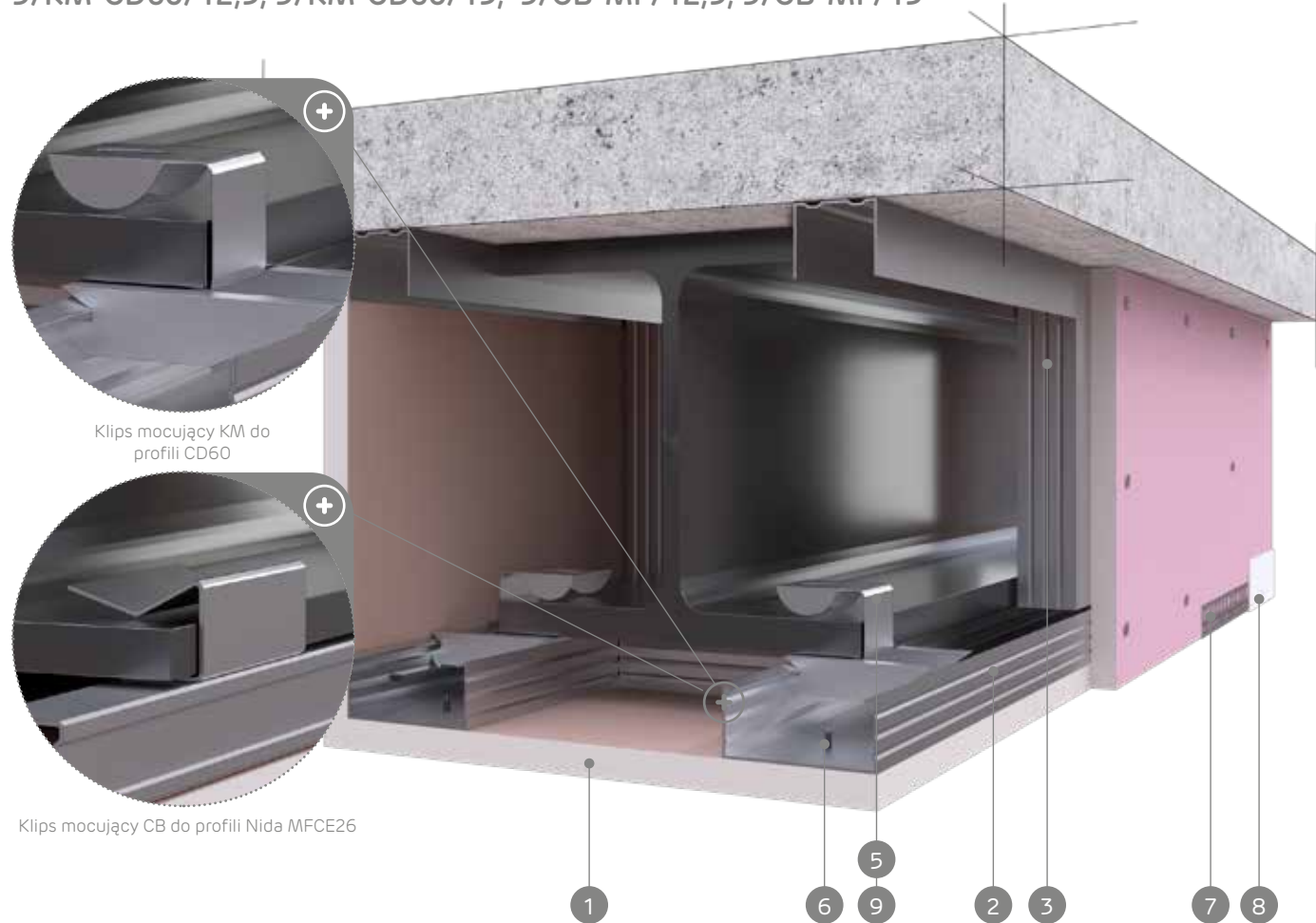

Klips mocujący CB do profili Nida MFCE26

MATERIAŁY:

1. Płyta gipsowo-kartonowa Nida Flam Plus
2. Profil Nida CD60
3. Profil Nida UD27
4. Stalowy element kotwiący
5. Klips mocujący KM do profili Nida CD60
6. Blachowkręty Nida
7. Narożnik aluminiowy perforowany
8. Gips szpachlowy Nida
9. Klips mocujący CB do profili Nida MFCE26
10. Profil Nida MFCE26
11. Kątownik stalowy Nida MFC2330

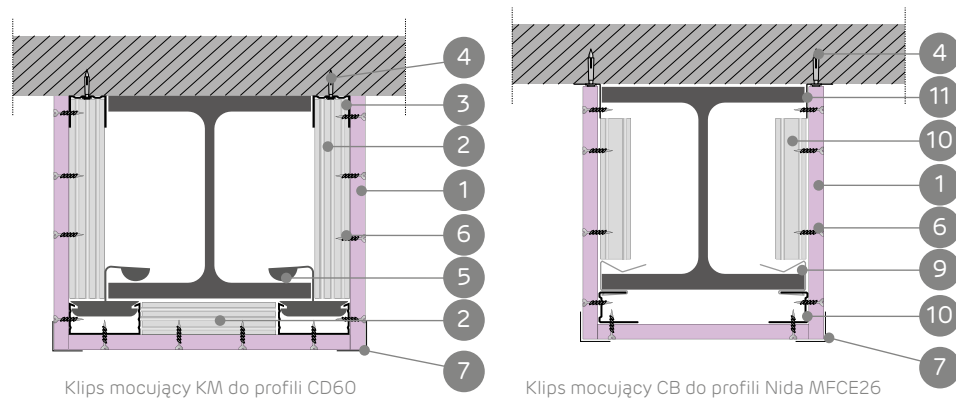

SYSTEM OBUDÓW STALOWYCH KONSTRUKCJI NOŚNYCH O PRZEKROJU OTWARTYM (BELKI)

PARAMETRY TECHNICZNE

Typ zabudowy ogniochronnej Nida Stal	Konstrukcja rusztu			Płyta gipsowo-kartonowa Nida Flam Plus (DFR)		Konfiguracja oplytowania [mm]	Ciężar zabu- dowy ¹⁾ 1 mb kg	Temperatura krytyczna °C	Klasa odporności ogniowej ²⁾ [min]
	KM-CD60	CB-MF	C50-U50	12,5 [mm]	15 [mm]				
3/KM-CD60/15/12,5/Flam+	●	-	-	●	-	12,5	12	550	R15
3/KM-CD60/30/12,5/Flam+	●	-	-	●	-	12,5	12	550	R30
3/KM-CD60/60/12,5/Flam+	●	-	-	●	-	12,5	12	500	R60
3/KM-CD60/30/15/Flam+	●	-	-	-	●	15	14	550	R30
3/KM-CD60/60/15/Flam+	●	-	-	-	●	15	14	500	R60
3/KM-CD60/90/15/Flam+	●	-	-	-	●	15	14	500	R90
3/KM-CD60/120/15/Flam+	●	-	-	-	●	15	14	450	R120
3/CB-MF/15/12,5/Flam+	-	●	-	●	-	12,5	10	550	R15
3/CB-MF/30/12,5/Flam+	-	●	-	●	-	12,5	10	550	R30
3/CB-MF/60/12,5/Flam+	-	●	-	●	-	12,5	10	500	R60
3/CB-MF/30/15/Flam+	-	●	-	-	●	15	12	550	R30
3/CB-MF/60/15/Flam+	-	●	-	-	●	15	12	500	R60
3/CB-MF/90/15/Flam+	-	●	-	-	●	15	12	500	R90
3/CB-MF/120/15/Flam+	-	●	-	-	●	15	12	450	R120

¹⁾ Ciężar zabudowy obliczono dla elementu stalowego o wymiarach przekroju a=240 mm, b=240 mm.²⁾ Klasyfikacja ogniowa ITB 1060/18/R125NZP.

ZUŻYCIE MATERIAŁU NA 1 MB OBUDOWY STALOWYCH KONSTRUKCJI NOŚNYCH NIDA STAL

Nazwa materiału	J.m.	Typ systemu Nida Stal			
		3/KM-CD60/12,5	3/KM-CD60/15	3/CB-MF/12,5	3/CB-MF/15
		Zużycie materiału na 1 mb			
Płyta Nida Flam Plus 12,5 mm	m ²	x+0,2	-	x+0,1	-
Płyta Nida Flam Plus 15,0 mm	m ²	-	x+0,2	-	x+0,1
Profil Nida CD60	mb	(0,9x+2,0)	(0,9x+2,0)	-	-
Profil Nida MFCE26	mb	-	-	(0,9x+2,0)	(0,9x+2,0)
Profil Nida UD27	mb	2	2	-	-
Profil Nida MFC2330	mb	-	-	2	2
Klips mocujący KM do profilu CD60	szt.	2,5	2,5	-	-
Klips mocujący CB do profilu MFCE26	szt.	-	-	3,5	3,5
Stalowy element kotwiący ³⁾	szt.	3,4	3,4	3,4	3,4
Blachowkręty Nida 3,5x25 mm	szt.	36	36	36	36
Taśma zbrojąca Nida	mb	0,9x	0,9x	0,9x	0,9x
Gips szpachlowy Nida Max ⁴⁾	kg	0,7 ⁵⁾	0,7 ⁵⁾	0,7 ⁵⁾	0,7 ⁵⁾
Narożnik aluminiowy perforowany Nida	mb	2	2	2	2

³⁾ Typ elementu kotwiącego dobrać indywidualnie pod względem typu podłoża oraz całkowitego ciężaru zabudowy.⁴⁾ Zamiennie stosować gips szpachlowy Nida Fire A1.⁵⁾ Orientacyjna norma zużycia.

WAŻNE: Wyjaśnienie sposobu wyliczeń wartości „X”: X=2h+b (gdzie: h - wysokość przekroju elementu konstrukcji stalowej, b - szerokość przekroju elementu konstrukcji stalowej). Normy zużycia nie uwzględniają strat materiałowych.

nida Stal

Klasa odporności
ogniowej:

R15-R120

Ciężar 1 mb
zabudowy:

10,0-14,0 kg

Numer dokumentu
związanego:

Klasyfikacja Ogniowa ITB

Klasyfikacja Ogniowa ITB:
ITB 1060/18/R125NZP

SYSTEMY:

3/KM-CD60/12,5; 3/KM-CD60/15; 3/CB-MF/12,5; 3/CB-MF/15

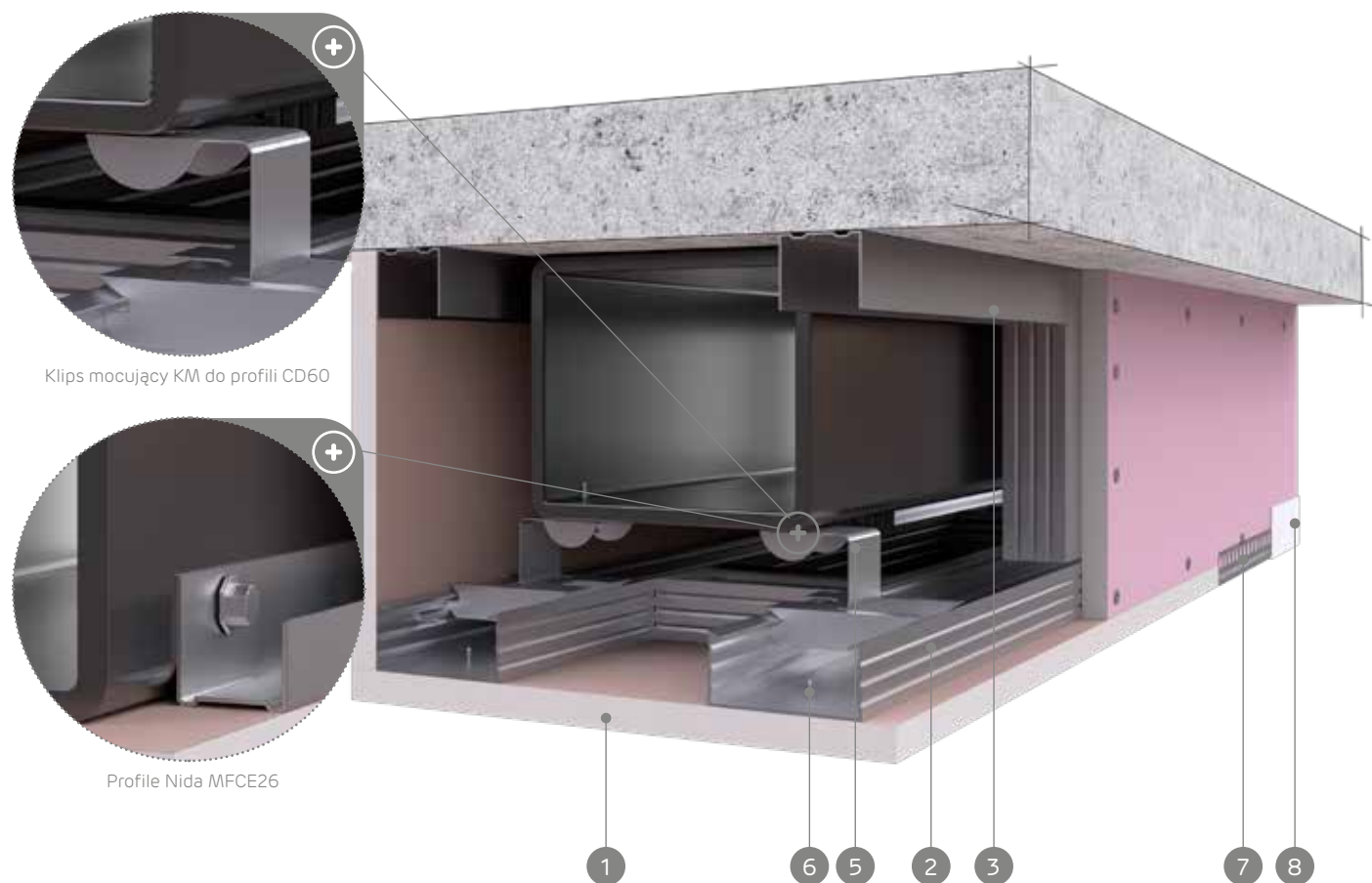

MATERIAŁY:

1. Płyta gipsowo-kartonowa Nida Flam Plus
2. Profil Nida CD60
3. Profil Nida UD27
4. Stalowy element kotwiący
5. Klips mocujący KM do profili Nida CD60
6. Blachowkręty Nida
7. Narożnik aluminiowy perforowany
8. Gips szpachlowy Nida
9. Wkręt samowierzący z łbem sześciokątnym
10. Profil Nida MFCE26

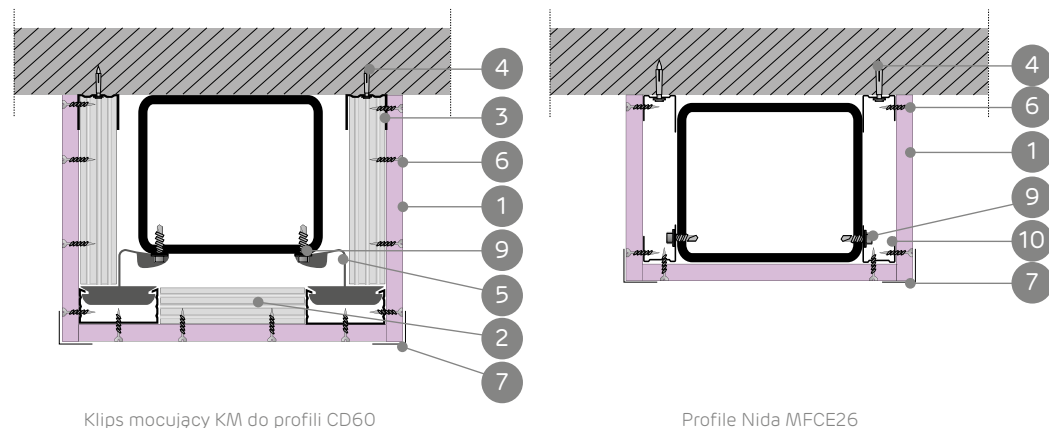

SYSTEM OBUDÓW STALOWYCH KONSTRUKCJI NOŚNYCH O PRZEKROJU ZAMKNIĘTYM PROSTOKĄTNYM (BELKI)

PARAMETRY TECHNICZNE

Typ zabudowy ogniochronnej Nida Stal	Konstrukcja rusztu			Płyta gipsowo-kartonowa Nida Flam Plus (DFR)		Konfiguracja oplytowania [mm]	Ciężar zabudowy ¹⁾ 1 mb kg	Temperatura krytyczna °C	Klasa odporności ogniowej ²⁾ [min]
	KM-CD60	CB-MF	C50-U50	12,5 [mm]	15 [mm]				
3/KM-CD60/15/12,5/Flam+	●	-	-	●	-	12,5	12	550	R15
3/KM-CD60/30/12,5/Flam+	●	-	-	●	-	12,5	12	550	R30
3/KM-CD60/60/12,5/Flam+	●	-	-	●	-	12,5	12	500	R60
3/KM-CD60/30/15/Flam+	●	-	-	-	●	15	14	550	R30
3/KM-CD60/60/15/Flam+	●	-	-	-	●	15	14	500	R60
3/KM-CD60/90/15/Flam+	●	-	-	-	●	15	14	500	R90
3/KM-CD60/120/15/Flam+	●	-	-	-	●	15	14	450	R120
3/CB-MF/15/12,5/Flam+	-	●	-	●	-	12,5	10	550	R15
3/CB-MF/30/12,5/Flam+	-	●	-	●	-	12,5	10	550	R30
3/CB-MF/60/12,5/Flam+	-	●	-	●	-	12,5	10	500	R60
3/CB-MF/30/15/Flam+	-	●	-	-	●	15	12	550	R30
3/CB-MF/60/15/Flam+	-	●	-	-	●	15	12	500	R60
3/CB-MF/90/15/Flam+	-	●	-	-	●	15	12	500	R90
3/CB-MF/120/15/Flam+	-	●	-	-	●	15	12	450	R120

¹⁾ Ciężar zabudowy obliczono dla elementu stalowego o wymiarach przekroju a=240 mm, b=240 mm.²⁾ Klasyfikacja ogniowa ITB 1060/18/R125NZP.

ZUŻYCIE MATERIAŁU NA 1 MB OBUDOWY STALOWYCH KONSTRUKCJI NOŚNYCH NIDA STAL

Nazwa materiału	J.m.	Typ systemu Nida Stal			
		3/KM-CD60/12,5	3/KM-CD60/15	3/CB-MF/12,5	3/CB-MF/15
		Zużycie materiału na 1 mb			
Płyta Nida Flam Plus 12,5 mm	m ²	x+0,2	-	x+0,1	-
Płyta Nida Flam Plus 15,0 mm	m ²	-	x+0,2	-	x+0,1
Profil Nida CD60	mb	(0,9x+2,0)	(0,9x+2,0)	-	-
Profil Nida MFCE26	mb	-	-	4,0	4,0
Profil Nida UD27	mb	2	2	-	-
Klips mocujący KM do profilu CD60	szt.	2,5	2,5	-	-
Stalowy element kotwiący ³⁾	szt.	3,4	3,4	3,4	3,4
Blachowkręty Nida 3,5x25 mm	szt.	36	36	36	36
Taśma zbrojąca Nida	mb	0,9x	0,9x	0,9x	0,9x
Gips szpachlowy Nida Max ⁴⁾	kg	0,7 ⁵⁾	0,7 ⁵⁾	0,7 ⁵⁾	0,7 ⁵⁾
Narożnik aluminiowy perforowany Nida	mb	2	2	2	2

³⁾ Typ elementu kotwiącego dobrać indywidualnie pod względem typu podłoża oraz całkowitego ciężaru zabudowy.⁴⁾ Zamiennie stosować gips szpachlowy Nida Fire A1.⁵⁾ Orientacyjna norma zużycia.

WAŻNE: Wyjaśnienie sposobu wyliczeń wartości „X”. X=2h+b (gdzie: h - wysokość przekroju elementu konstrukcji stalowej, b - szerokość przekroju elementu konstrukcji stalowej). Normy zużycia nie uwzględniają strat materiałowych.



nida Stal

Klasa odporności
ogniowej:

R60-R180

Ciężar 1 mb
zabudowy:

19,0-37,0 kg

Numer dokumentu
związanego:

Klasyfikacja Ogniowa ITB

Klasyfikacja Ogniowa ITB:
ITB 1060/18/R125N2P

SYSTEMY:

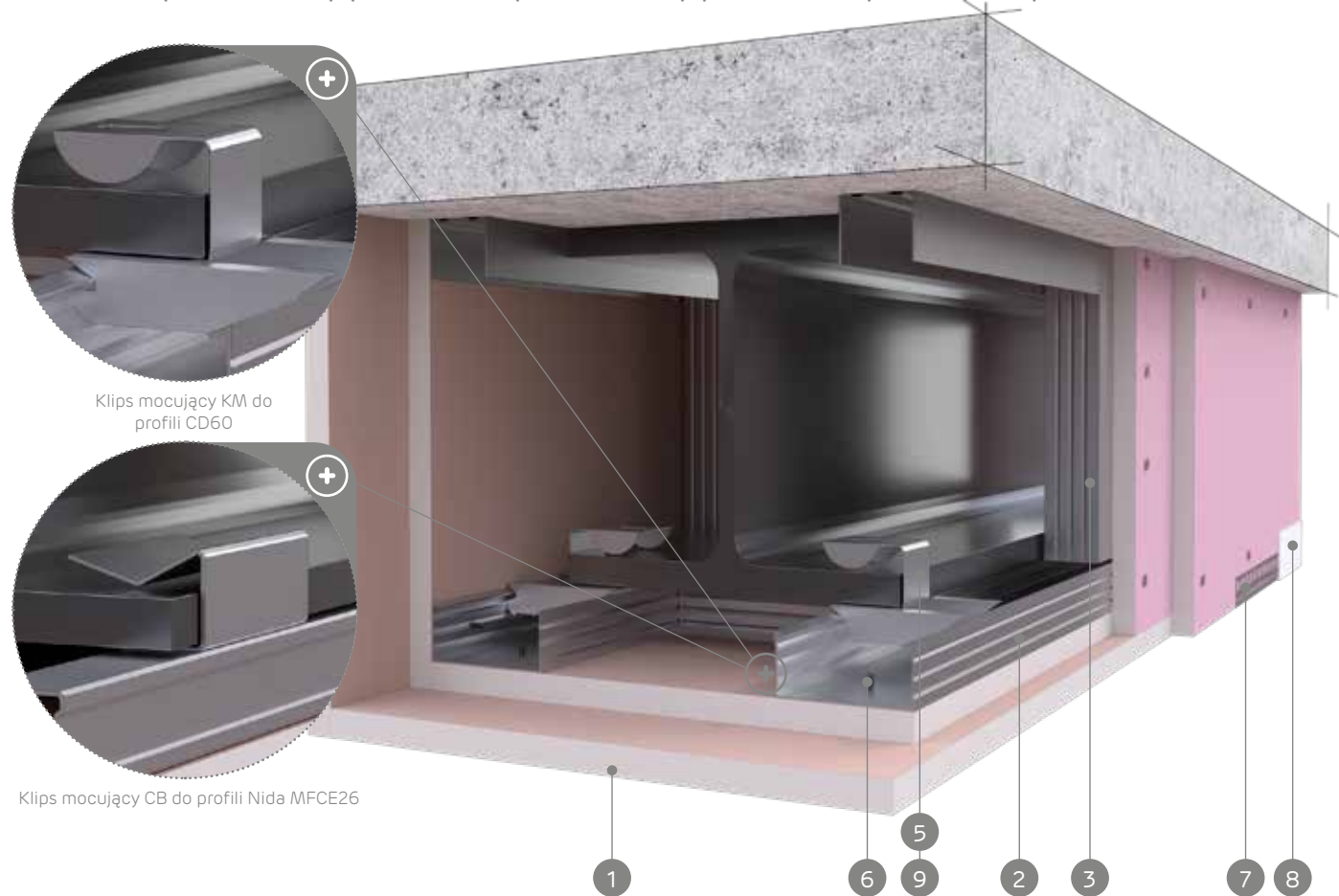
3/KM-CD60/25; 3/KM-CD60/27,5; 3/KM-CD60/30; 3/KM-CD60/37,5; 3/KM-CD60/40; 3/KM-CD60/42,5;
3/CB-MF/25; 3/CB-MF/27,5; 3/CB-MF/30; 3/CB-MF/37,5; 3/CB-MF/40; 3/CB-MF/42,5

MATERIAŁY:

1. Płyta gipsowo-kartonowa Nida Flam Plus
2. Profil Nida CD60
3. Profil Nida UD27
4. Stalowy element kotwiący
5. Klips mocujący KM do profili Nida CD60
6. Blachowkręty Nida
7. Narożnik aluminiowy perforowany
8. Gips szpachlowy Nida
9. Klips mocujący CB do profili Nida MFCE26
10. Profil Nida MFCE26
11. Kątownik stalowy Nida MFC2330

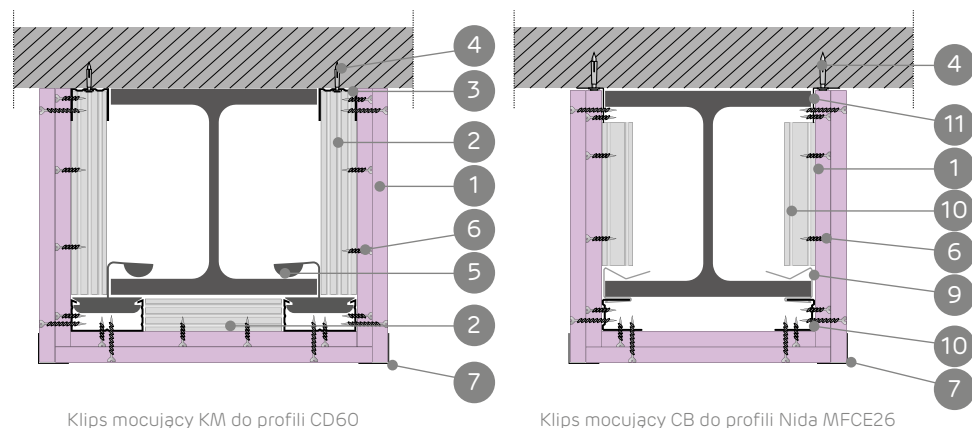

SYSTEM OBUDÓW STALOWYCH KONSTRUKCJI NOŚNYCH O PRZEKROJU OTWARTYM (BELKI)

PARAMETRY TECHNICZNE

Typ zabudowy ogniochronnej Nida Stal	Konstrukcja rusztu			Płyta gipsowo-kartonowa Nida Flam Plus (DFR)		Konfiguracja oplytowania [mm]	Ciężar zabu- dowy ¹⁾ 1 mb kg	Temperatura krytyczna °C	Klasa odporności ogniowej ²⁾ [min]
	KM-CD60	CB-MF	C50-U50	12,5 [mm]	15 [mm]				
3/KM-CD60/60/25/Flam+	●	-	-	●	-	2x12,5	22	500	R60
3/KM-CD60/90/25/Flam+	●	-	-	●	-	2x12,5	22	500	R90
3/KM-CD60/120/25/Flam+	●	-	-	●	-	2x12,5	22	450	R120
3/KM-CD60/90/27,5/Flam+	●	-	-	●	●	12,5 + 15	24	500	R90
3/KM-CD60/90/30/Flam+	●	-	-	-	●	2x15	26	500	R90
3/KM-CD60/120/30/Flam+	●	-	-	-	●	2x15	26	450	R120
3/KM-CD60/90/37,5/Flam+	●	-	-	●	-	3x12,5	32	500	R90
3/KM-CD60/120/37,5/Flam+	●	-	-	●	-	3x12,5	32	450	R120
3/KM-CD60/120/40/Flam+	●	-	-	●	●	2x12,5 + 15	34	450	R120
3/KM-CD60/120/42,5/Flam+	●	-	-	●	●	2x15 + 12,5	37	450	R120
3/KM-CD60/180/42,5/Flam+	●	-	-	●	●	2x15 + 12,5	37	450	R180
3/CB-MF/60/25/Flam+	-	●	-	●	-	2x12,5	19	500	R60
3/CB-MF/90/25/Flam+	-	●	-	●	-	2x12,5	19	500	R90
3/CB-MF/120/25/Flam+	-	●	-	●	-	2x12,5	19	450	R120
3/CB-MF/90/27,5/Flam+	-	●	-	●	●	12,5 + 15	21	500	R90
3/CB-MF/90/30/Flam+	-	●	-	-	●	2x15	23	500	R90
3/CB-MF/120/30/Flam+	-	●	-	-	●	2x15	23	450	R120
3/CB-MF/90/37,5/Flam+	-	●	-	●	-	3x12,5	28	500	R90
3/CB-MF/120/37,5/Flam+	-	●	-	●	-	3x12,5	28	450	R120
3/CB-MF/120/40/Flam+	-	●	-	●	●	2x12,5 + 15	30	450	R120
3/CB-MF/120/42,5/Flam+	-	●	-	●	●	2x15 + 12,5	32	450	R120
3/CB-MF/180/42,5/Flam+	-	●	-	●	●	2x15 + 12,5	32	450	R180

¹⁾ Ciężar zabudowy obliczono dla elementu stalowego o wymiarach przekroju a=240 mm, b=240 mm.²⁾ Klasyfikacja ogniowa ITB 1060/18/R125N2P.

ZUŻYCIE MATERIAŁU NA 1 MB OBUDOWY STALOWYCH KONSTRUKCJI NOŚNYCH NIDA STAL

Nazwa materiału	J.m.	Typ systemu Nida Stal												
		3/KM- CD60/25	3/KM- CD60/27,5	3/KM- CD60/30	3/KM- CD60/37,5	3/KM- CD60/40	3/KM- CD60/42,5	3/CB- MF/25	3/CB- MF/27,5	3/CB- MF/30	3/CB- MF/37,5	3/CB- MF/40	3/CB- MF/42,5	
Zużycie materiału na 1 mb														
Płyta Nida Flam Plus 12,5 mm	m ²	2x+0,4	x+0,2	-	3x+0,6	2x+0,4	x+0,2	2x+0,2	x+0,1	2x+0,2	-	3x+0,3	2x+0,2	x+0,1
Płyta Nida Flam Plus 15,0 mm	m ²	-	x+0,2	2x+0,4	-	x+0,2	2x+0,4	-	x+0,1	2x+0,2	-	-	x+0,1	2x+0,2
Profil Nida CD60	mb	(0,9x+2,0)	(0,9x+2,0)	(0,9x+2,0)	(0,9x+2,0)	(0,9x+2,0)	(0,9x+2,0)	-	-	-	-	-	-	-
Profil Nida MFCE26	mb	-	-	-	-	-	-	(0,9x+2,0)	(0,9x+2,0)	(0,9x+2,0)	(0,9x+2,0)	(0,9x+2,0)	(0,9x+2,0)	(0,9x+2,0)
Profil Nida UD27	mb	2,0	2,0	2,0	2,0	2,0	2,0	-	-	-	-	-	-	-
Profil Nida MFC2330	mb	-	-	-	-	-	-	2,0	2,0	2,0	2,0	2,0	2,0	2,0
Klips mocujący KM do profilu CD60	szt.	2,5	2,5	2,5	2,5	2,5	2,5	-	-	-	-	-	-	-
Klips mocujący CB do profilu MFCE26	szt.	-	-	-	-	-	-	3,5	3,5	3,5	3,5	3,5	3,5	3,5
Stalowy element kotwiący ³⁾	szt.	3,4	3,4	3,4	3,4	3,4	3,4	3,4	3,4	3,4	3,4	3,4	3,4	3,4
Blachowkręty Nida 3,5x25 mm	szt.	12,0	-	12,0	12,0	12,0	12,0	12,0	-	12,0	12,0	12,0	12,0	12,0
Blachowkręty Nida 3,5x35 mm	szt.	36,0	12,0	-	12,0	12,0	-	36,0	12,0	-	12,0	12,0	-	-
Blachowkręty Nida 3,5x45 mm	szt.	-	36,0	36,0	-	-	12,0	-	36,0	36,0	-	-	-	12,0
Blachowkręty Nida 3,5x55 mm	szt.	-	-	-	36,0	36,0	36,0	-	-	-	-	36,0	36,0	36,0
Taśma zbrojąca Nida	mb	0,9x	0,9x	0,9x	0,9x	0,9x	0,9x	0,9x	0,9x	0,9x	0,9x	0,9x	0,9x	0,9x
Gips szpachlowy Nida Max ⁴⁾	kg	0,9 ⁵⁾	0,9 ⁵⁾	0,9 ⁵⁾	1,1 ⁵⁾	1,1 ⁵⁾	1,1 ⁵⁾	0,9 ⁵⁾	0,9 ⁵⁾	0,9 ⁵⁾	0,9 ⁵⁾	1,1 ⁵⁾	1,1 ⁵⁾	1,1 ⁵⁾
Narożnik aluminiowy perforowany Nida	mb	2,0	2,0	2,0	2,0	2,0	2,0	2,0	2,0	2,0	2,0	2,0	2,0	2,0

³⁾ Typ elementu kotwiącego dobierać indywidualnie pod względem typu podłoża oraz całkowitego ciężaru zabudowy.⁴⁾ Zamiennie stosować gips szpachlowy Nida Fire A1.⁵⁾ Orientacyjna norma zużycia.

WAŻNE: Wyjaśnienie sposobu wyliczeń wartości „X”. X=2h+b (gdzie: h - wysokość przekroju elementu konstrukcji stalowej, b - szerokość przekroju elementu konstrukcji stalowej). Normy zużycia nie uwzględniają strat materiałowych.

nida Stal

Klasa odporności
ogniowej:

R60–R120

Ciężar 1 mb
zabudowy:

19,0–37,0 kg

Numer dokumentu
związanego:

Klasyfikacja Ogniowa ITB

Klasyfikacja Ogniowa ITB:
ITB 1060/18/R125N2P

SYSTEMY:

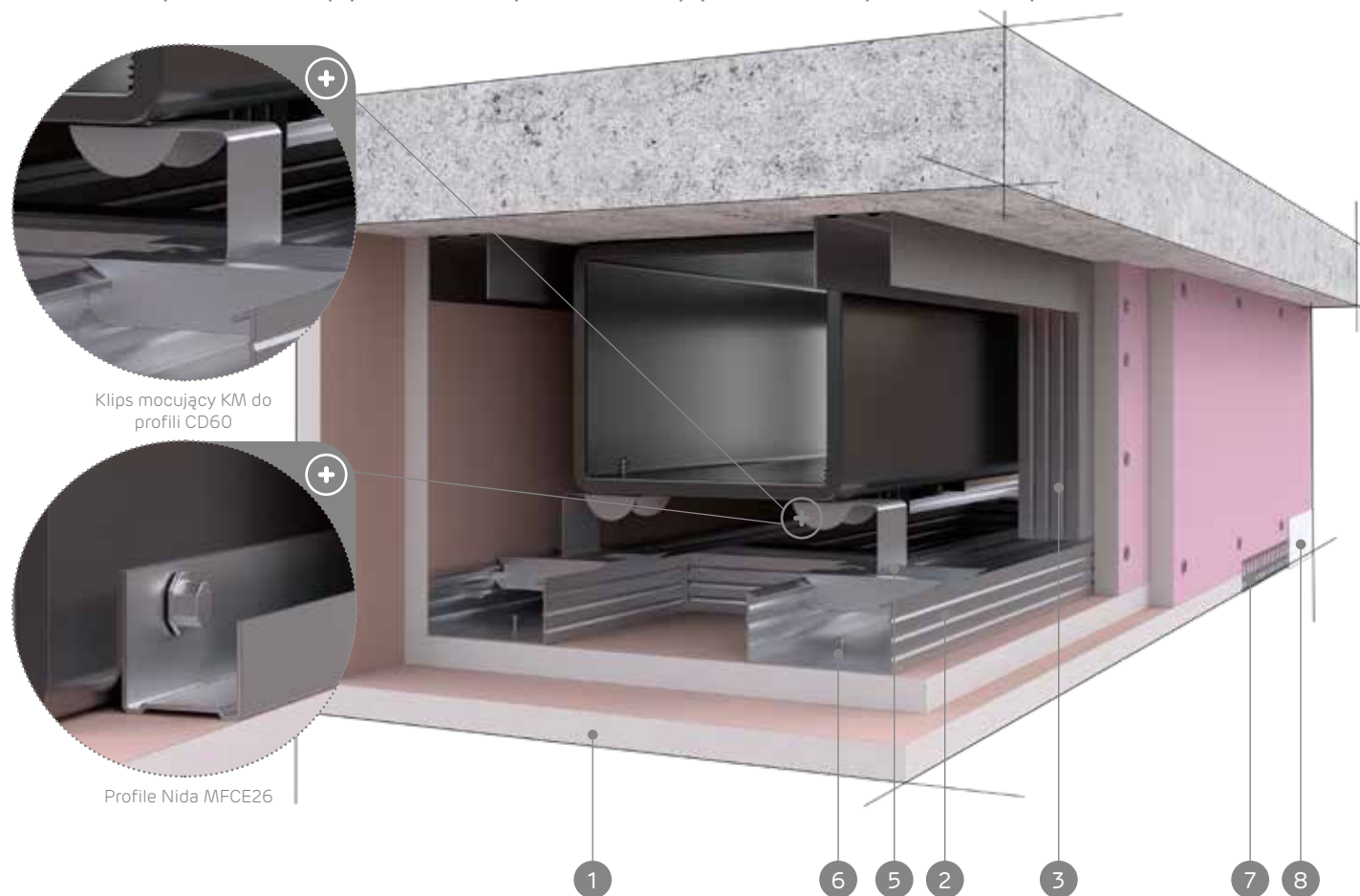
3/KM-CD60/25; 3/KM-CD60/27,5; 3/KM-CD60/30; 3/KM-CD60/37,5; 3/KM-CD60/40; 3/KM-CD60/42,5;
3/CB-MF/25; 3/CB-MF/27,5; 3/CB-MF/30; 3/CB-MF/37,5; 3/CB-MF/40; 3/CB-MF/42,5

MATERIAŁY:

1. Płyta gipsowo-kartonowa Nida Flam Plus
2. Profil Nida CD60
3. Profil Nida UD27
4. Stalowy element kotwiący
5. Klips mocujący KM do profilu Nida CD60
6. Blachowkręty Nida
7. Narożnik aluminiowy perforowany
8. Gips szpachlowy Nida
9. Wkręt samowierzący z łbem sześciokątnym
10. Profil Nida MFCE26

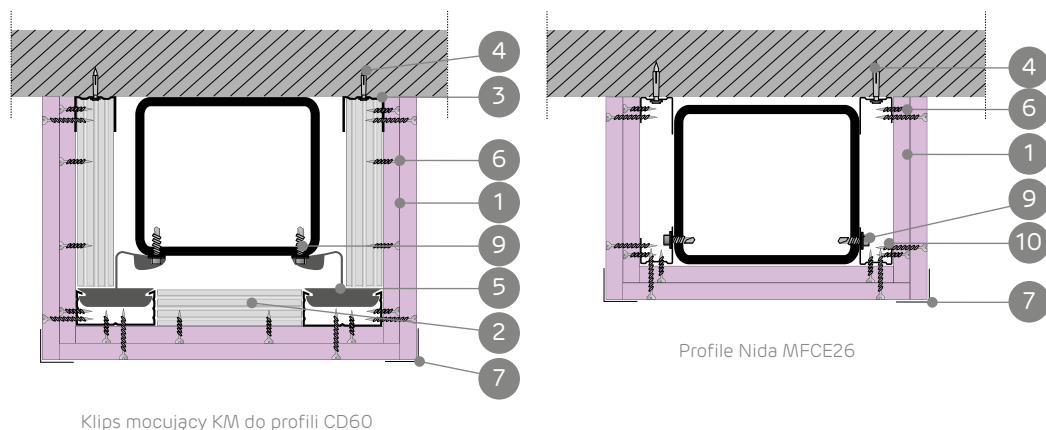

SYSTEM OBUDÓW STALOWYCH KONSTRUKCJI NOŚNYCH O PRZEKROJU ZAMKNIĘTYM PROSTOKĄTNYM (BELKI)

PARAMETRY TECHNICZNE

Typ zabudowy ogniochronnej Nida Stal	Konstrukcja rusztu			Płyta gipsowo-kartonowa Nida Flam Plus (DFR)		Konfiguracja oplytowania [mm]	Ciężar zabudowy ¹⁾ 1 mb kg	Temperatura krytyczna °C	Klasa odporności ogniowej ²⁾ [min]
	KM-CD60	CB-MF	C50-U50	12,5 [mm]	15 [mm]				
3/KM-CD60/60/25/Flam+	●	-	-	●	-	2x12,5	22	500	R60
3/KM-CD60/90/25/Flam+	●	-	-	●	-	2x12,5	22	500	R90
3/KM-CD60/120/25/Flam+	●	-	-	●	-	2x12,5	22	450	R120
3/KM-CD60/90/27,5/Flam+	●	-	-	●	●	12,5 + 15	24	500	R90
3/KM-CD60/90/30/Flam+	●	-	-	-	●	2x15	26	500	R90
3/KM-CD60/120/30/Flam+	●	-	-	-	●	2x15	26	450	R120
3/KM-CD60/90/37,5/Flam+	●	-	-	●	-	3x12,5	32	500	R90
3/KM-CD60/120/37,5/Flam+	●	-	-	●	-	3x12,5	32	450	R120
3/KM-CD60/120/40/Flam+	●	-	-	●	●	2x12,5 + 15	34	450	R120
3/KM-CD60/120/42,5/Flam+	●	-	-	●	●	2x15 + 12,5	37	450	R120
3/CB-MF/60/25/Flam+	-	●	-	●	-	2x12,5	19	500	R60
3/CB-MF/90/25/Flam+	-	●	-	●	-	2x12,5	19	500	R90
3/CB-MF/120/25/Flam+	-	●	-	●	-	2x12,5	19	450	R120
3/CB-MF/90/27,5/Flam+	-	●	-	●	●	12,5 + 15	22	500	R90
3/CB-MF/90/30/Flam+	-	●	-	-	●	2x15	23	500	R90
3/CB-MF/120/30/Flam+	-	●	-	-	●	2x15	23	450	R120
3/CB-MF/90/37,5/Flam+	-	●	-	●	-	3x12,5	28	500	R90
3/CB-MF/120/37,5/Flam+	-	●	-	●	-	3x12,5	28	450	R120
3/CB-MF/120/40/Flam+	-	●	-	●	●	2x12,5 + 15	30	450	R120
3/CB-MF/120/42,5/Flam+	-	●	-	●	●	2x15 + 12,5	32	450	R120

¹⁾ Ciężar zabudowy obliczono dla elementu stalowego o wymiarach przekroju a=240 mm, b=240 mm.²⁾ Klasyfikacja ogniowa ITB 1060/18/R125N2P.

ZUŻYCIE MATERIAŁU NA 1 MB OBUDOWY STALOWYCH KONSTRUKCJI NOŚNYCH NIDA STAL

Nazwa materiału	J.m.	Typ systemu Nida Stal											
		3/KM-CD60/25	3/KM-CD60/27,5	3/KM-CD60/30	3/KM-CD60/37,5	3/KM-CD60/40	3/KM-CD60/42,5	3/CB-MF/25	3/CB-MF/27,5	3/CB-MF/30	3/CB-MF/37,5	3/CB-MF/40	3/CB-MF/42,5
		Zużycie materiału na 1 mb											
Płyta Nida Flam Plus 12,5 mm	m ²	2x+0,4	x+0,2	-	3x+0,6	2x+0,4	x+0,2	2x+0,2	x+0,1	-	3x+0,3	2x+0,2	x+0,1
Płyta Nida Flam Plus 15,0 mm	m ²	-	x+0,2	2x+0,4	-	x+0,2	2x+0,4	-	x+0,1	2x+0,2	-	x+0,1	2x+0,2
Profil Nida CD60	mb	(0,9x+2,0)	(0,9x+2,0)	(0,9x+2,0)	(0,9x+2,0)	(0,9x+2,0)	(0,9x+2,0)	-	-	-	-	-	-
Profil Nida MFCE26	mb	-	-	-	-	-	-	4,0	4,0	4,0	4,0	4,0	4,0
Profil Nida UD27	mb	2,0	2,0	2,0	2,0	2,0	2,0	-	-	-	-	-	-
Klips mocujący KM do profilu CD60	szt.	2,5	2,5	2,5	2,5	2,5	2,5	-	-	-	-	-	-
Stalowy element kotwiący ³⁾	szt.	3,4	3,4	3,4	3,4	3,4	3,4	3,4	3,4	3,4	3,4	3,4	3,4
Blachowkręty Nida 3,5x25 mm	szt.	12,0	-	12,0	12,0	12,0	12,0	12,0	-	12,0	12,0	12,0	12,0
Blachowkręty Nida 3,5x35 mm	szt.	36,0	12,0	-	12,0	12,0	-	36,0	12,0	-	12,0	12,0	-
Blachowkręty Nida 3,5x45 mm	szt.	-	36,0	36,0	-	-	12,0	-	36,0	36,0	-	-	12,0
Blachowkręty Nida 3,5x55 mm	szt.	-	-	-	36,0	36,0	36,0	-	-	-	36,0	36,0	36,0
Taśma zbrojąca Nida	mb	0,9x	0,9x	0,9x	0,9x	0,9x	0,9x	0,9x	0,9x	0,9x	0,9x	0,9x	0,9x
Gips szpachlowy Nida Max ⁴⁾	kg	0,9 ⁵⁾	0,9 ⁵⁾	0,9 ⁵⁾	1,1 ⁵⁾	1,1 ⁵⁾	1,1 ⁵⁾	0,9 ⁵⁾	0,9 ⁵⁾	0,9 ⁵⁾	1,1 ⁵⁾	1,1 ⁵⁾	1,1 ⁵⁾
Narożnik aluminiowy perforowany Nida	mb	2,0	2,0	2,0	2,0	2,0	2,0	2,0	2,0	2,0	2,0	2,0	2,0

³⁾ Typ elementu kotwiącego dobierać indywidualnie pod względem typu podłoża oraz całkowitego ciężaru zabudowy.⁴⁾ Zamiennie stosować gips szpachlowy Nida Fire A1.⁵⁾ Orientacyjna norma zużycia.

WAŻNE: Wyjaśnienie sposobu wyliczeń wartości „X”. X=2h+b (gdzie: h - wysokość przekroju elementu konstrukcji stalowej, b - szerokość przekroju elementu konstrukcji stalowej). Normy zużycia nie uwzględniają strat materiałowych.

zabezpieczenia ogniochronne stalowych elementów konstrukcji nośnych

Siniat oferuje szereg systemów służących do ogniochronnego zabezpieczenia stalowej konstrukcji nośnej budynków o przekrojach otwartych i zamkniętych. Wszystkie systemy zostały przebadane i pozytywnie ocenione przez Instytut Techniki Budowlanej w Warszawie.

We wszystkich opisywanych systemach zastosowanie znajdują ogniochronne płyty gipsowo-kartonowe Nida Flam Plus o grubościach 12,5 oraz 15 mm, montowane na stalowej konstrukcji. Oferowane systemy biernego zabezpieczenia ogniowego w unikalny sposób łączą

walory estetyczne z wymaganiami ogniowymi. Systemy Nida Stal pozwalają zabezpieczyć stalowe elementy konstrukcyjne w następujących klasach: R15, R30, R60, R90, R120, R180.

Nazewnictwo ogniochronnych systemów zabezpieczeń konstrukcji stalowych Nida Stal

W celu ułatwienia Państwu doboru odpowiedniego systemu w zakresie klasy odporności ogniowej, typu elementu konstrukcyjnego i konfiguracji opłytywania, przedstawiamy przykładowe oznaczenie ze szczegółowym opisem poszczególnych elementów.

Nida Stal 3 / KM-CD60 / 60 / 15 / FLAM+

Nazwa systemu Nida	Typ zabezpieczenia:	Typ konstrukcji:	Klasa odporności ogniowej:	Sumaryczna grubość opłytywania:	Rodzaj opłytywania Nida
	<ul style="list-style-type: none"> 3 - zabezpieczenie trójstronne 4 - zabezpieczenie czterostronne 	<ul style="list-style-type: none"> KM-CD60 CB-MF C50-U50 	<ul style="list-style-type: none"> 15 - R15 30 - R30 60 - R60 90 - R90 120 - R120 180 - R180 	<ul style="list-style-type: none"> 12,5 = 1x12,5 15,0 = 1x15,0 25,0 = 2x12,5 27,5 = 1x12,5+1x15,0 30,0 = 2x15,0 37,5 = 3x12,5 40,0 = 2x12,5+1x15,0 42,5 = 2x15,0+1x12,5 	

tabele przeliczeniowe dla typowych konstrukcji stalowych

Poniższe tabele umożliwiają dobranie do konkretnego typowego kształtownika stalowego najcieńszej z możliwych grubości okładziny wymaganej do uzyskania określonej klasy odporności ogniowej. Do każdej grubości okładziny podporządkowany jest jeden z systemów zabezpieczeń ogniochronnych Nida Stal oferowany przez Siniat. Jego zastosowanie będzie najbardziej ekonomicznym rozwiązaniem

problemu ogniochronnego zabezpieczenia konstrukcji. Przedstawione poniżej rozwiązania dotyczą dostępnych w handlu kształtowników stalowych otwartych typu: IPN, IPE, HE-A, HE-B, HE-M (PN-91/H-93407, PN-EN 10024:98, EN 10024:95) i zamkniętych o przekroju prostokątnym i okrągłym (PN-EN 10210-2:2000, PN-EN 10219-2:2000), przy działaniu ognia z czterech stron dla słupów stalowych lub z trzech stron

w przypadku belek stalowych. W przypadku zabezpieczeń konstrukcji stalowych zamkniętych o przekroju okrągłym i prostokątnym zalecamy kontakt z naszymi Doradcami Technicznymi. Poniższe tabele można stosować, kiedy w projekcie nie określono temperatury krytycznej stali lub jest ona identyczna z przyjętymi poniżej.

Zestawienie danych w tabelkach przyjęto zgodnie z Klasyfikacją Ogniową ITB 1060/18/R125N2P, a temperatury krytyczne stali wynoszą odpowiednio:

- dla klasy odporności ogniowej R15 i R30 – temperatura krytyczna stali $T_{kr}=550^{\circ}\text{C}$,
- dla klasy odporności ogniowej R60 i R90 – temperatura krytyczna stali $T_{kr}=500^{\circ}\text{C}$,
- dla klasy odporności ogniowej R120 i R180 – temperatura krytyczna stali $T_{kr}=450^{\circ}\text{C}$

słupy stalowe

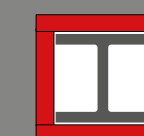

DWUTEOWNIKI NORMALNE TYPU I

Klasa odporności ogniowej	Wymiar dwuteownika - IPN														Wymagana grubość okładziny [mm]	Zalecany do stosowania system Nida Stal		
	120	140	160	180	200	220	240	260	300	340	360	400	450	500			550	600
R15	•	•	•	•	•	•	•	•	•	•	•	•	•	•	•	•	12,5	Nida Stal 4/KM-CD60/15/12,5/Flam+*
R30	•	•	•	•	•	•	•	•	•	•	•	•	•	•	•	•	12,5	Nida Stal 4/KM-CD60/30/12,5/Flam+*
R60																•	12,5	Nida Stal 4/KM-CD60/60/12,5/Flam+*
R60								•	•	•	•	•	•	•	•	•	15,0	Nida Stal 4/KM-CD60/60/15/Flam+*
R60	•	•	•	•	•	•	•	•	•	•	•	•	•	•	•	•	25,0	Nida Stal 4/KM-CD60/60/25/Flam+*
R90																•	25,0	Nida Stal 4/KM-CD60/90/25/Flam+*
R90								•	•								27,5	Nida Stal 4/KM-CD60/90/27,5/Flam+*
R90				•	•	•	•										30,0	Nida Stal 4/KM-CD60/90/30/Flam+*
R90	•	•	•														37,5	Nida Stal 4/KM-CD60/90/37,5/Flam+*
R120																•	30,0	Nida Stal 4/KM-CD60/120/30/Flam+*
R120										•	•	•	•	•	•	•	37,5	Nida Stal 4/KM-CD60/120/37,5/Flam+*
R120				•	•	•	•	•	•								40,0	Nida Stal 4/KM-CD60/120/40/Flam+*
R120	•	•															42,5	Nida Stal 4/KM-CD60/120/42,5/Flam+*
	251	227	206	188	174	162	151	140	124	111	104	95	85	77	71	65		Wskaźnik masywności U/A

* Dopuszcza się zamienne zastosowanie klipsów mocujących CB wraz z profilami MFCE26 jako konstrukcji systemu obudowy stalowej konstrukcji nośnej.

DWUTEOWNIKI TYPU IPE – OBUDOWA 4-STRONNA

Klasa odporności ogniowej	Wymiar dwuteownika - IPE														Wymagana grubość okładziny [mm]	Zalecany do stosowania system Nida Stal	
	140	160	180	200	220	240	270	300	330	360	400	450	500	550			600
R15	●	●	●	●	●	●	●	●	●	●	●	●	●	●	●	12,5	Nida Stal 4/KM-CD60/15/12,5/Flam+*
R30	●	●	●	●	●	●	●	●	●	●	●	●	●	●	●	12,5	Nida Stal 4/KM-CD60/30/12,5/Flam+*
R60																15	Nida Stal 4/KM-CD60/60/15/Flam+*
R60	●	●	●	●	●	●	●	●	●	●	●	●	●	●	●	25	Nida Stal 4/KM-CD60/60/25/Flam+*
R90																25	Nida Stal 4/KM-CD60/90/25/Flam+*
R90																27,5	Nida Stal 4/KM-CD60/90/27,5/Flam+*
R90																30	Nida Stal 4/KM-CD60/90/30/Flam+*
R90	●	●	●	●												37,5	Nida Stal 4/KM-CD60/90/37,5/Flam+*
R120																37,5	Nida Stal 4/KM-CD60/120/37,5/Flam+*
R120																40	Nida Stal 4/KM-CD60/120/40/Flam+*
R120	●	●	●	●												42,5	Nida Stal 4/KM-CD60/120/42,5/Flam+*
	260	241	227	211	198	185	177	168	157	146	138	130	121	114	106		Wskaźnik masywności U/A

* Dopuszcza się zamienne zastosowanie klipsów mocujących CB wraz z profilami MFCE26 jako konstrukcji systemu obudowy stalowej konstrukcji nośnej.

DWUTEOWNIKI TYPU HEA – OBUDOWA 4-STRONNA

Klasa odporności ogniowej	Wymiar dwuteownika - HEA																		Wymagana grubość okładziny [mm]	Zalecany do stosowania system Nida Stal							
	100	120	140	160	180	200	220	240	260	280	300	320	340	360	400	450	500	550			600	650	700	800	900	1000	
R15	●	●	●	●	●	●	●	●	●	●	●	●	●	●	●	●	●	●	●	●	●	●	●	●	●	12,5	Nida Stal 4/KM-CD60/15/12,5/Flam+*
R30	●	●	●	●	●	●	●	●	●	●	●	●	●	●	●	●	●	●	●	●	●	●	●	●	●	12,5	Nida Stal 4/KM-CD60/30/12,5/Flam+*
R60																										15	Nida Stal 4/KM-CD60/60/15/Flam+*
R60	●	●	●	●	●	●	●	●	●	●	●	●	●	●	●	●	●	●	●	●	●	●	●	●	●	25	Nida Stal 4/KM-CD60/60/25/Flam+*
R90																										25	Nida Stal 4/KM-CD60/90/25/Flam+*
R90																										27,5	Nida Stal 4/KM-CD60/90/27,5/Flam+*
R90	●	●	●	●	●	●																				30	Nida Stal 4/KM-CD60/90/30/Flam+*
R120																										37,5	Nida Stal 4/KM-CD60/120/37,5/Flam+*
R120	●	●	●	●	●	●																				40	Nida Stal 4/KM-CD60/120/40/Flam+*
	185	185	174	161	155	145	134	123	118	114	105	99	95	91	87	84	80	80	79	78	77	77	75	75		Wskaźnik masywności U/A	

* Dopuszcza się zamienne zastosowanie klipsów mocujących CB wraz z profilami MFCE26 jako konstrukcji systemu obudowy stalowej konstrukcji nośnej.

DWUTEOWNIKI TYPU HEB – OBUDOWA 4-STRONNA

Klasa odporności ogniowej	Wymiar dwuteownika - HEB																		Wymagana grubość okładziny [mm]	Zalecany do stosowania system Nida Stal							
	100	120	140	160	180	200	220	240	260	280	300	320	340	360	400	450	500	550			600	650	700	800	900	1000	
R15	●	●	●	●	●	●	●	●	●	●	●	●	●	●	●	●	●	●	●	●	●	●	●	●	●	12,5	Nida Stal 4/KM-CD60/15/12,5/Flam+*
R30	●	●	●	●	●	●	●	●	●	●	●	●	●	●	●	●	●	●	●	●	●	●	●	●	●	12,5	Nida Stal 4/KM-CD60/30/12,5/Flam+*
R60																										12,5	Nida Stal 4/KM-CD60/60/12,5/Flam+*
R60																										15	Nida Stal 4/KM-CD60/60/15/Flam+*
R60	●	●	●	●	●	●	●	●	●	●	●	●	●	●	●	●	●	●	●	●	●	●	●	●	●	25	Nida Stal 4/KM-CD60/60/25/Flam+*
R90																										25	Nida Stal 4/KM-CD60/90/25/Flam+*
R90																										27,5	Nida Stal 4/KM-CD60/90/27,5/Flam+*
R90	●	●																								30	Nida Stal 4/KM-CD60/90/30/Flam+*
R120																										30	Nida Stal 4/KM-CD60/120/30/Flam+*
R120																										37,5	Nida Stal 4/KM-CD60/120/37,5/Flam+*
R120	●	●	●																							40	Nida Stal 4/KM-CD60/120/40/Flam+*
	154	142	131	118	111	103	97	91	89	86	81	78	75	73	71	69	67	67	67	67	66	66	65	65		Wskaźnik masywności U/A	

* Dopuszcza się zamienne zastosowanie klipsów mocujących CB wraz z profilami MFCE26 jako konstrukcji systemu obudowy stalowej konstrukcji nośnej.

DWUTEOWNIKI TYPU HE-M – OBUDOWA 4-STRONNA

Klasa odporności ogniowej	Wymiar dwuteownika - HE-M																		Wymagana grubość okładziny [mm]	Zalecany do stosowania system Nida Stal							
	100	120	140	160	180	200	220	240	260	280	300	320	340	360	400	450	500	550			600	650	700	800	900	1000	
R15	●	●	●	●	●	●	●	●	●	●	●	●	●	●	●	●	●	●	●	●	●	●	●	●	●	12,5	Nida Stal 4/KM-CD60/15/12,5/Flam+*
R30	●	●	●	●	●	●	●	●	●	●	●	●	●	●	●	●	●	●	●	●	●	●	●	●	●	12,5	Nida Stal 4/KM-CD60/30/12,5/Flam+*
R60																										12,5	Nida Stal 4/KM-CD60/60/12,5/Flam+*
R60	●	●	●	●																						15	Nida Stal 4/KM-CD60/60/15/Flam+*
R90																										15	Nida Stal 4/KM-CD60/90/15/Flam+*
R90	●	●	●	●	●	●	●	●	●	●	●	●	●	●	●	●	●	●	●	●	●	●	●	●	●	25	Nida Stal 4/KM-CD60/90/25/Flam+*
R120																										25	Nida Stal 4/KM-CD60/120/25/Flam+*
R120																										30	Nida Stal 4/KM-CD60/120/30/Flam+*
R120	●	●	●	●																						37,5	Nida Stal 4/KM-CD60/120/37,5/Flam+*
	85	81	76	72	69	66	63	52	51	50	43	43	44	45	46	47	49	50	51	53	54	56	58	60		Wskaźnik masywności U/A	

* Dopuszcza się zamienne zastosowanie klipsów mocujących CB wraz z profilami MFCE26 jako konstrukcji systemu obudowy stalowej konstrukcji nośnej.

PROFIL ZAMKNIĘTY O PRZEKROJU OKRĄGŁYM – OBUDOWA 4-STRONNA

Klasa odporności ogniowej	Średnica zewnętrzna																Wymagana grubość okładziny [mm]	Zalecany do stosowania system Nida Stal							
	457,0								508,0																
	Grubość ścianki																								
	6,0	6,3	8,0	10,0	12,0	12,5	16,0	20,0	25,0	30,0	40,0	6,0	6,3	8,0	10,0	12,0	12,5	16,0	20,0	25,0	30,0	40,0	50,0		
R15	•	•	•	•	•	•	•	•	•	•	•	•	•	•	•	•	•	•	•	•	•	•	•	12,5	Nida Stal 4/C50-U50/15/12,5/Flam+
R30	•	•	•	•	•	•	•	•	•	•	•	•	•	•	•	•	•	•	•	•	•	•	•	12,5	Nida Stal 4/C50-U50/30/12,5/Flam+
R60							•	•	•	•	•								•	•	•	•	•	12,5	Nida Stal 4/C50-U50/60/12,5/Flam+
R60			•	•	•	•										•	•	•						15	Nida Stal 4/C50-U50/60/15/Flam+
R60	•	•	•	•	•	•	•	•	•	•	•	•	•	•	•	•	•	•	•	•	•	•	•	25	Nida Stal 4/C50-U50/60/25/Flam+
R90							•	•	•	•	•								•	•	•	•	•	15	Nida Stal 4/C50-U50/90/15/Flam+
R90							•	•	•	•	•								•	•	•	•	•	25	Nida Stal 4/C50-U50/90/25/Flam+
R90			•																•	•	•	•	•	27,5	Nida Stal 4/C50-U50/90/27,5/Flam+
R90		•																	•	•	•	•	•	30	Nida Stal 4/C50-U50/90/30/Flam+
R90	•	•										•	•						•	•	•	•	•	37,5	Nida Stal 4/C50-U50/90/37,5/Flam+
R120																			•	•	•	•	•	15	Nida Stal 4/C50-U50/120/15/Flam+
R120																			•	•	•	•	•	25	Nida Stal 4/C50-U50/120/25/Flam+
R120																			•	•	•	•	•	30	Nida Stal 4/C50-U50/120/30/Flam+
R120																			•	•	•	•	•	37,5	Nida Stal 4/C50-U50/120/37,5/Flam+
R120			•	•															•	•	•	•	•	40	Nida Stal 4/C50-U50/120/40/Flam+
R120	•											•							•	•	•	•	•	42,5	Nida Stal 4/C50-U50/120/42,5/Flam+
R180																			•	•	•	•	•	42,5	Nida Stal 4/C50-U50/180/42,5/Flam+
	216	205	162	131	109	105	83	67	54	46	35	215	205	162	131	109	105	83	67	54	46	35	29		Wskaźnik masywności U/A

PROFIL ZAMKNIĘTY O PRZEKROJU KWADRATOWYM – OBUDOWA 4-STRONNA

Klasa odporności ogniowej	Wymiar kształtownika kwadratowego												Wymagana grubość okładziny [mm]	Zalecany do stosowania system Nida Stal														
	40x40	50x50	60x60	70x70	80x80	90x90																						
	Grubość ścianki																											
	4,0	5,0	4,0	5,0	6,0	6,3	5,0	6,0	6,3	8,0	4,0	5,0	6,0	6,3	8,0	4,0	5,0	6,0	6,3	8,0	4,0	5,0	6,0	6,3	8,0			
R15	•	•	•	•	•	•	•	•	•	•	•	•	•	•	•	•	•	•	•	•	•	•	•	•	•	•	12,5	Nida Stal 4/KM-CD60/15/12,5/Flam+*
R30	•	•	•	•	•	•	•	•	•	•	•	•	•	•	•	•	•	•	•	•	•	•	•	•	•	•	12,5	Nida Stal 4/KM-CD60/30/12,5/Flam+*
R60	•	•	•	•	•	•	•	•	•	•	•	•	•	•	•	•	•	•	•	•	•	•	•	•	•	•	25	Nida Stal 4/KM-CD60/60/25/Flam+*
R90			•	•	•	•	•	•	•	•	•								•	•	•	•	•	•	•	•	30	Nida Stal 4/KM-CD60/90/30/Flam+*
R90	•	•	•	•	•	•	•	•	•	•	•	•	•	•	•	•	•	•	•	•	•	•	•	•	•	•	37,5	Nida Stal 4/KM-CD60/90/37,5/Flam+*
R120			•	•	•	•	•	•	•	•	•								•	•	•	•	•	•	•	•	40	Nida Stal 4/KM-CD60/120/40/Flam+*
R120	•	•	•	•	•	•	•	•	•	•	•	•	•	•	•	•	•	•	•	•	•	•	•	•	•	•	42,5	Nida Stal 4/KM-CD60/120/42,5/Flam+*
	287	238	279	230	197	189	225	191	184	150	270	221	187	180	146	267	218	184	177	143	265	216	182	174	141		Wskaźnik masywności U/A	

* Dopuszcza się zamienne zastosowanie klipsów mocujących CB wraz z profilami MFCE26 jako konstrukcji systemu obudowy stalowej konstrukcji nośnej.

PROFIL ZAMKNIĘTY O PRZEKROJU KWADRATOWYM – OBUDOWA 4-STRONNA

Klasa odporności ogniowej	Wymiar kształtownika kwadratowego												Wymagana grubość okładziny [mm]	Zalecany do stosowania system Nida Stal													
	100x100	120x120	140x140																								
	Grubość ścianki																										
	4,0	5,0	6,0	6,3	8,0	10,0	5,0	6,0	6,3	8,0	10,0	12,0	12,5	5,0	6,0	6,3	8,0	10,0	12,0	12,5							
R15	•	•	•	•	•	•	•	•	•	•	•	•	•	•	•	•	•	•	•	•	•	•	•	•	•	12,5	Nida Stal 4/KM-CD60/15/12,5/Flam+*
R30	•	•	•	•	•	•	•	•	•	•	•	•	•	•	•	•	•	•	•	•	•	•	•	•	•	12,5	Nida Stal 4/KM-CD60/30/12,5/Flam+*
R60							•	•	•	•	•	•	•													15	Nida Stal 4/KM-CD60/60/15/Flam+*
R60	•	•	•	•	•	•	•	•	•	•	•	•	•	•	•	•	•	•	•	•	•	•	•	•	•	25	Nida Stal 4/KM-CD60/60/25/Flam+*
R90							•	•	•	•	•	•	•													25	Nida Stal 4/KM-CD60/90/25/Flam+*
R90							•	•	•	•	•	•	•													27,5	Nida Stal 4/KM-CD60/90/27,5/Flam+*
R90			•	•	•	•													•	•	•	•	•	•	•	30	Nida Stal 4/KM-CD60/90/30/Flam+*
R90	•	•																	•	•	•	•	•	•	•	37,5	Nida Stal 4/KM-CD60/90/37,5/Flam+*
R120																			•	•	•	•	•	•	•	37,5	Nida Stal 4/KM-CD60/120/37,5/Flam+*
R120																			•	•	•	•	•	•	•	40	Nida Stal 4/KM-CD60/120/40/Flam+*
R120	•	•																	•	•	•	•	•	•	•	42,5	Nida Stal 4/KM-CD60/120/42,5/Flam+*
	264	214	181	173	139	115	212	178	171	137	112	96	93	210	177	169	135	111	94	91		Wskaźnik masywności U/A					

* Dopuszcza się zamienne zastosowanie klipsów mocujących CB wraz z profilami MFCE26 jako konstrukcji systemu obudowy stalowej konstrukcji nośnej.

PROFIL ZAMKNIĘTY O PRZEKROJU KWADRATOWYM – OBUDOWA 4-STRONNA

Klasa odporności ogniowej	Wymiar kształtownika kwadratowego												Wymagana grubość okładziny [mm]	Zalecany do stosowania system Nida Stal													
	150x150	160x160	180x180																								
	Grubość ścianki																										
	5,0	6,0	6,3	8,0	10,0	12,0	12,5	16,0	5,0	6,0	6,3	8,0	10,0	12,0	12,5	16,0	5,0	6,0	6,3	8,0	10,0	12,0	12,5	16,0			
R15	•	•	•	•	•	•	•	•	•	•	•	•	•	•	•	•	•	•	•	•	•	•	•	•	•	12,5	Nida Stal 4/KM-CD60/15/12,5/Flam+*
R30	•	•	•	•	•	•	•	•	•	•	•	•	•	•	•	•	•	•	•	•	•	•	•	•	•	12,5	Nida Stal 4/KM-CD60/30/12,5/Flam+*
R60	•	•	•	•	•	•	•	•	•	•	•	•	•	•	•	•	•	•	•	•	•	•	•	•	•	15	Nida Stal 4/KM-CD60/60/15/Flam+*
R60	•	•	•	•	•	•	•	•	•	•	•	•	•	•	•	•	•	•	•	•	•	•	•	•	•	25	Nida Stal 4/KM-CD60/60/25/Flam+*
R90							•	•	•	•	•	•	•													25	Nida Stal 4/KM-CD60/90/25/Flam+*
R90							•	•	•	•	•	•	•													27,5	Nida Stal 4/KM-CD60/90/27,5/Flam+*
R90	•	•	•	•	•	•	•	•	•	•	•	•	•	•	•	•	•	•	•	•	•	•	•	•	•	30	Nida Stal 4/KM-CD60/90/30/Flam+*
R90							•	•	•	•	•	•	•													37,5	Nida Stal 4/KM-CD60/90/37,5/Flam+*
R120	•	•	•	•	•	•	•	•	•	•	•	•	•	•	•	•	•	•	•	•	•	•	•	•	•	37,5	Nida Stal 4/KM-CD60/120/37,5/Flam+*
R120	•	•	•	•	•	•	•	•	•	•	•	•	•	•	•	•	•	•	•	•	•	•	•	•	•	40	Nida Stal 4/KM-CD60/120/40/Flam+*
	210	176	168	134	110	93	90	73	209	175	168	134	109	93	89	72	208	174	167	133	108	92	88	71		Wskaźnik masywności U/A	

* Dopuszcza się zamienne zastosowanie klipsów mocujących CB wraz z profilami MFCE26 jako konstrukcji systemu obudowy stalowej konstrukcji nośnej.

PROFIL ZAMKNIĘTY O PRZEKROJU KWADRATOWYM – OBUDOWA 4-STRONNA

Klasa odporności ogniowej	Wymiar kształtownika kwadratowego												Wymagana grubość okładziny [mm]	Zalecany do stosowania system Nida Stal											
	200x200			220x220						250x250															
	Grubość ścianki																								
	5,0	6,0	6,3	8,0	10,0	12,0	12,5	16,0	6,0	6,3	8,0	10,0	12,0	12,5	16,0	6,0	6,3	8,0	10,0	12,0	12,5	16,0			
R15	•	•	•	•	•	•	•	•	•	•	•	•	•	•	•	•	•	•	•	•	•	•	•	12,5	Nida Stal 4/KM-CD60/15/12,5/Flam+*
R30	•	•	•	•	•	•	•	•	•	•	•	•	•	•	•	•	•	•	•	•	•	•	•	12,5	Nida Stal 4/KM-CD60/30/12,5/Flam+*
R60								•							•								•	12,5	Nida Stal 4/KM-CD60/60/12,5/Flam+*
R60				•	•	•	•				•	•	•	•					•	•	•	•		15	Nida Stal 4/KM-CD60/60/15/Flam+*
R60	•	•	•	•	•	•	•	•	•	•	•	•	•	•	•	•	•	•	•	•	•	•	•	25	Nida Stal 4/KM-CD60/60/25/Flam+*
R90								•							•								•	15	Nida Stal 4/KM-CD60/90/15/Flam+*
R90				•	•	•	•				•	•	•	•					•	•	•	•		25	Nida Stal 4/KM-CD60/90/25/Flam+*
R90				•	•	•	•				•	•	•	•					•	•	•	•		27,5	Nida Stal 4/KM-CD60/90/27,5/Flam+*
R90		•	•					•	•						•	•			•	•	•	•		30	Nida Stal 4/KM-CD60/90/30/Flam+*
R90	•																						•	37,5	Nida Stal 4/KM-CD60/90/37,5/Flam+*
R120								•							•								•	30	Nida Stal 4/KM-CD60/120/30/Flam+*
R120								•							•								•	37,5	Nida Stal 4/KM-CD60/120/37,5/Flam+*
R120	•	•	•	•											•	•							•	40	Nida Stal 4/KM-CD60/120/40/Flam+*
	207	174	166	132	107	91	87	70	173	165	131	107	90	87	69	172	164	131	106	89	86	69		Wskaźnik masywności U/A	

* Dopuszcza się zamienne zastosowanie klipsów mocujących CB wraz z profilami MFCE26 jako konstrukcji systemu obudowy stalowej konstrukcji nośnej.

PROFIL ZAMKNIĘTY O PRZEKROJU KWADRATOWYM – OBUDOWA 4-STRONNA

Klasa odporności ogniowej	Wymiar kształtownika kwadratowego												Wymagana grubość okładziny [mm]	Zalecany do stosowania system Nida Stal												
	260x260			300x300						350x350					400x400											
	Grubość ścianki																									
	6,0	6,3	8,0	10,0	12,0	12,5	16,0	6,0	6,3	8,0	10,0	12,0	12,5	16,0	8,0	10,0	12,0	12,5	16,0	10,0	12,0	12,5	16,0	20,0		
R15	•	•	•	•	•	•	•	•	•	•	•	•	•	•	•	•	•	•	•	•	•	•	•	•	12,5	Nida Stal 4/KM-CD60/15/12,5/Flam+*
R30	•	•	•	•	•	•	•	•	•	•	•	•	•	•	•	•	•	•	•	•	•	•	•	•	12,5	Nida Stal 4/KM-CD60/30/12,5/Flam+*
R60							•								•								•	•	12,5	Nida Stal 4/KM-CD60/60/12,5/Flam+*
R60				•	•	•	•				•	•	•	•					•	•	•	•		•	15	Nida Stal 4/KM-CD60/60/15/Flam+*
R60	•	•	•	•	•	•	•	•	•	•	•	•	•	•	•	•	•	•	•	•	•	•	•	•	25	Nida Stal 4/KM-CD60/60/25/Flam+*
R90							•				•	•	•	•					•	•	•	•		•	15	Nida Stal 4/KM-CD60/90/15/Flam+*
R90				•	•	•	•				•	•	•	•					•	•	•	•		•	25	Nida Stal 4/KM-CD60/90/25/Flam+*
R90				•	•	•	•				•	•	•	•					•	•	•	•		•	27,5	Nida Stal 4/KM-CD60/90/27,5/Flam+*
R90		•	•					•	•						•	•			•	•	•	•		•	30	Nida Stal 4/KM-CD60/90/30/Flam+*
R120								•							•									•	25	Nida Stal 4/KM-CD60/120/25/Flam+*
R120								•							•									•	30	Nida Stal 4/KM-CD60/120/30/Flam+*
R120				•	•	•	•				•	•	•	•					•	•	•	•		•	37,5	Nida Stal 4/KM-CD60/120/37,5/Flam+*
R120	•	•													•	•								•	40	Nida Stal 4/KM-CD60/120/40/Flam+*
	172	164	130	106	89	86	68	171	164	130	105	88	85	68	129	104	87	84	67	104	87	84	66	54		Wskaźnik masywności U/A

* Dopuszcza się zamienne zastosowanie klipsów mocujących CB wraz z profilami MFCE26 jako konstrukcji systemu obudowy stalowej konstrukcji nośnej.

PROFIL ZAMKNIĘTY O PRZEKROJU PROSTOKĄTNYM – OBUDOWA 4-STRONNA

Klasa odporności ogniowej	Wymiar kształtownika prostokątnego												Wymagana grubość okładziny [mm]	Zalecany do stosowania system Nida Stal														
	50x30			60x40			80x40			90x50					100x50			100x60										
	Grubość ścianki																											
	4,0	5,0	4,0	5,0	6,0	6,3	6,0	6,3	8,0	4,0	5,0	6,0	6,3	8,0	4,0	5,0	6,0	6,3	8,0	4,0	5,0	6,0	6,3	8,0				
R15	•	•	•	•	•	•	•	•	•	•	•	•	•	•	•	•	•	•	•	•	•	•	•	•	12,5	Nida Stal 4/KM-CD60/15/12,5/Flam+*		
R30	•	•	•	•	•	•	•	•	•	•	•	•	•	•	•	•	•	•	•	•	•	•	•	•	12,5	Nida Stal 4/KM-CD60/30/12,5/Flam+*		
R60																									25	Nida Stal 4/KM-CD60/60/25/Flam+*		
R90																									30	Nida Stal 4/KM-CD60/90/30/Flam+*		
R90	•	•	•	•	•	•	•																	•	37,5	Nida Stal 4/KM-CD60/90/37,5/Flam+*		
R120																								•	40	Nida Stal 4/KM-CD60/120/40/Flam+*		
R120																								•	42,5	Nida Stal 4/KM-CD60/120/42,5/Flam+*		
	287	238	279	230	197	189	274	225	191	184	150	270	221	187	180	146	268	219	186	178	145	267	218	184	177	143		Wskaźnik masywności U/A

* Dopuszcza się zamienne zastosowanie klipsów mocujących CB wraz z profilami MFCE26 jako konstrukcji systemu obudowy stalowej konstrukcji nośnej.

PROFIL ZAMKNIĘTY O PRZEKROJU PROSTOKĄTNYM – OBUDOWA 4-STRONNA

Klasa odporności ogniowej	Wymiar kształtownika prostokątnego												Wymagana grubość okładziny [mm]	Zalecany do stosowania system Nida Stal														
	120x60			120x80			140x80			150x100																		
	Grubość ścianki																											
	4,0	5,0	6,0	6,3	8,0	10,0	4,0	5,0	6,0	6,3	8,0	10,0	4,0	5,0	6,0	6,3	8,0	10,0	4,0	5,0	6,0	6,3	8,0	10,0	12,5			
R15	•	•	•	•	•	•	•	•	•	•	•	•	•	•	•	•	•	•	•	•	•	•	•	•	•	12,5	Nida Stal 4/KM-CD60/15/12,5/Flam+*	
R30	•	•	•	•	•	•	•	•	•	•	•	•	•	•	•	•	•	•	•	•	•	•	•	•	•	12,5	Nida Stal 4/KM-CD60/30/12,5/Flam+*	
R60																										15	Nida Stal 4/KM-CD60/60/15/Flam+*	
R60	•	•	•	•	•	•	•	•	•	•	•	•	•	•	•	•	•	•	•	•	•	•	•	•	25	Nida Stal 4/KM-CD60/60/25/Flam+*		
R90																									25	Nida Stal 4/KM-CD60/90/25/Flam+*		
R90																									27,5	Nida Stal 4/KM-CD60/90/27,5/Flam+*		
R90																									30	Nida Stal 4/KM-CD60/90/30/Flam+*		
R90	•	•																							37,5	Nida Stal 4/KM-CD60/90/37,5/Flam+*		
R120																									37,5	Nida Stal 4/KM-CD60/120/37,5/Flam+*		
R120																									40	Nida Stal 4/KM-CD60/120/40/Flam+*		
R120																									42,5	Nida Stal 4/KM-CD60/120/42,5/Flam+*		
	265	216	182	174	141	117	264	214	181	173	139	115	262	213	179	172	138	114	261	211	178	170	136	112	95	92		Wskaźnik masywności U/A

* Dopuszcza się zamienne zastosowanie klipsów mocujących CB wraz z profilami MFCE26 jako konstrukcji systemu obudowy stalowej konstrukcji nośnej.

PROFIL ZAMKNIĘTY O PRZEKROJU PROSTOKĄTNYM – OBUDOWA 4-STRONNA

Klasa odporności ogniowej	Wymiar kształtownika prostokątnego															Wymagana grubość okładziny [mm]	Zalecany do stosowania system Nida Stal										
	160x80			180x100						200x100																	
	Grubość ścianki																										
	4,0	5,0	6,0	6,3	8,0	10,0	12,0	12,5	4,0	5,0	6,0	6,3	8,0	10,0	12,0	12,5	4,0	5,0	6,0	6,3	8,0	10,0	12,0	12,5	16,0		
R15	•	•	•	•	•	•	•	•	•	•	•	•	•	•	•	•	•	•	•	•	•	•	•	•	•	12,5	Nida Stal 4/KM-CD60/15/12,5/Flam+*
R30	•	•	•	•	•	•	•	•	•	•	•	•	•	•	•	•	•	•	•	•	•	•	•	•	•	12,5	Nida Stal 4/KM-CD60/30/12,5/Flam+*
R60					•	•	•	•						•	•	•										15	Nida Stal 4/KM-CD60/60/15/Flam+*
R60	•	•	•	•	•	•	•	•	•	•	•	•	•	•	•	•	•	•	•	•	•	•	•	•	•	25	Nida Stal 4/KM-CD60/60/25/Flam+*
R90					•	•	•							•	•	•										25	Nida Stal 4/KM-CD60/90/25/Flam+*
R90					•	•	•							•	•	•										27,5	Nida Stal 4/KM-CD60/90/27,5/Flam+*
R90	•	•							•	•									•	•						30	Nida Stal 4/KM-CD60/90/30/Flam+*
R90	•	•							•	•									•	•						37,5	Nida Stal 4/KM-CD60/90/37,5/Flam+*
R120					•	•	•							•	•	•										37,5	Nida Stal 4/KM-CD60/120/37,5/Flam+*
R120					•	•	•							•	•	•										40	Nida Stal 4/KM-CD60/120/40/Flam+*
R120	•	•							•	•																42,5	Nida Stal 4/KM-CD60/120/42,5/Flam+*
	261	212	178	171	137	112	96	93	260	210	177	169	135	111	94	91	259	210	176	168	134	110	93	90	73		Wskaźnik masywności U/A

* Dopuszcza się zamienne zastosowanie klipsów mocujących CB wraz z profilami MFCE26 jako konstrukcji systemu obudowy stalowej konstrukcji nośnej.

PROFIL ZAMKNIĘTY O PRZEKROJU PROSTOKĄTNYM – OBUDOWA 4-STRONNA

Klasa odporności ogniowej	Wymiar kształtownika prostokątnego															Wymagana grubość okładziny [mm]	Zalecany do stosowania system Nida Stal												
	200x120			250x150						300x200																			
	Grubość ścianki																												
	6,0	6,3	8,0	10,0	12,0	12,5	6,0	6,3	8,0	10,0	12,0	12,5	16,0	6,0	6,3	8,0	10,0	12,0	12,5	16,0	6,0	6,3	8,0	10,0	12,0	12,5	16,0		
R15	•	•	•	•	•	•	•	•	•	•	•	•	•	•	•	•	•	•	•	•	•	•	•	•	•	•	•	12,5	Nida Stal 4/KM-CD60/15/12,5/Flam+*
R30	•	•	•	•	•	•	•	•	•	•	•	•	•	•	•	•	•	•	•	•	•	•	•	•	•	•	•	12,5	Nida Stal 4/KM-CD60/30/12,5/Flam+*
R60																												12,5	Nida Stal 4/KM-CD60/60/12,5/Flam+*
R60	•	•	•	•	•	•	•	•	•	•	•	•	•	•	•	•	•	•	•	•	•	•	•	•	•	•	•	15	Nida Stal 4/KM-CD60/60/15/Flam+*
R60	•	•	•	•	•	•	•	•	•	•	•	•	•	•	•	•	•	•	•	•	•	•	•	•	•	•	•	25	Nida Stal 4/KM-CD60/60/25/Flam+*
R90																												15	Nida Stal 4/KM-CD60/90/15/Flam+*
R90					•	•	•							•	•	•												25	Nida Stal 4/KM-CD60/90/25/Flam+*
R90					•	•	•							•	•	•												27,5	Nida Stal 4/KM-CD60/90/27,5/Flam+*
R90	•	•							•	•										•	•							30	Nida Stal 4/KM-CD60/90/30/Flam+*
R120																												30	Nida Stal 4/KM-CD60/120/30/Flam+*
R120					•	•	•							•	•	•												37,5	Nida Stal 4/KM-CD60/120/37,5/Flam+*
R120	•	•							•	•																		40	Nida Stal 4/KM-CD60/120/40/Flam+*
	175	168	134	109	93	89	174	166	132	107	91	87	70	173	165	131	107	90	87	69	172	164	131	106	89	86	69		Wskaźnik masywności U/A

* Dopuszcza się zamienne zastosowanie klipsów mocujących CB wraz z profilami MFCE26 jako konstrukcji systemu obudowy stalowej konstrukcji nośnej.

PROFIL ZAMKNIĘTY O PRZEKROJU PROSTOKĄTNYM – OBUDOWA 4-STRONNA

Klasa odporności ogniowej	Wymiar kształtownika prostokątnego															Wymagana grubość okładziny [mm]	Zalecany do stosowania system Nida Stal											
	350x250			400x200						450x250								500x300										
	Grubość ścianki																											
	6,0	6,3	8,0	10,0	12,0	12,5	16,0	8,0	10,0	12,0	12,5	16,0	8,0	10,0	12,0	12,5	16,0	10,0	12,0	12,5	16,0	10,0	12,0	12,5	16,0	20,0		
R15	•	•	•	•	•	•	•	•	•	•	•	•	•	•	•	•	•	•	•	•	•	•	•	•	•	•	12,5	Nida Stal 4/KM-CD60/15/12,5/Flam+*
R30	•	•	•	•	•	•	•	•	•	•	•	•	•	•	•	•	•	•	•	•	•	•	•	•	•	•	12,5	Nida Stal 4/KM-CD60/30/12,5/Flam+*
R60																											12,5	Nida Stal 4/KM-CD60/60/12,5/Flam+*
R60	•	•	•	•	•	•	•	•	•	•	•	•	•	•	•	•	•	•	•	•	•	•	•	•	•	•	15	Nida Stal 4/KM-CD60/60/15/Flam+*
R60	•	•	•	•	•	•	•	•	•	•	•	•	•	•	•	•	•	•	•	•	•	•	•	•	•	•	25	Nida Stal 4/KM-CD60/60/25/Flam+*
R90																											15	Nida Stal 4/KM-CD60/90/15/Flam+*
R90					•	•	•							•	•	•											25	Nida Stal 4/KM-CD60/90/25/Flam+*
R90					•	•	•							•	•	•											27,5	Nida Stal 4/KM-CD60/90/27,5/Flam+*
R90	•	•							•	•										•	•						30	Nida Stal 4/KM-CD60/90/30/Flam+*
R120																											25	Nida Stal 4/KM-CD60/120/25/Flam+*
R120																											30	Nida Stal 4/KM-CD60/120/30/Flam+*
R120					•	•	•							•	•	•											37,5	Nida Stal 4/KM-CD60/120/37,5/Flam+*
R120	•	•							•	•																	40	Nida Stal 4/KM-CD60/120/40/Flam+*
	157	150	119	96	81	78	62	130	105	88	85	68	129	104	87	84	67	104	87	84	66	66	54					Wskaźnik masywności U/A

* Dopuszcza się zamienne zastosowanie klipsów mocujących CB wraz z profilami MFCE26 jako konstrukcji systemu obudowy stalowej konstrukcji nośnej.

belki stalowe

DWUTEOWNIKI NORMALNE TYPU I – OBUDOWA 3-STRONNA

Klasa odporności ogniowej	Wymiar dwuteownika - IPN																Wymagana grubość okładziny [mm]	Zalecany do stosowania system Nida Stal	
	100	120	140	160	180	200	220	240	260	300	340	360	400	450	500	550			600
R15	•	•	•	•	•	•	•	•	•	•	•	•	•	•	•	•	•	12,5	Nida Stal 3/KM-CD60/15/12,5/Flam+*
R30	•	•	•	•	•	•	•	•	•	•	•	•	•	•	•	•	•	12,5	Nida Stal 3/KM-CD60/30/12,5/Flam+*
R60																		12,5	Nida Stal 3/KM-CD60/60/12,5/Flam+*
R60																		15	Nida Stal 3/KM-CD60/60/15/Flam+*
R60	•	•	•	•	•	•	•	•	•	•	•	•	•	•	•	•	•	25	Nida Stal 3/KM-CD60/60/25/Flam+*
R90																		15	Nida Stal 3/KM-CD60/90/15/Flam+*
R90																		25	Nida Stal 3/KM-CD60/90/25/Flam+*
R90																		27,5	Nida Stal 3/KM-CD60/90/27,5/Flam+*
R90																		30	Nida Stal 3/KM-CD60/90/30/Flam+*
R90	•	•																37,5	Nida Stal 3/KM-CD60/90/37,5/Flam+*
R120																		25	Nida Stal 3/KM-CD60/120/25/Flam+*
R120																		30	Nida Stal 3/KM-CD60/120/30/Flam+*
R120																		37,5	Nida Stal 3/KM-CD60/120/37,5/Flam+*
R120																		40	Nida Stal 3/KM-CD60/120/40/Flam+*
R120	•																	42,5	Nida Stal 3/KM-CD60/120/42,5/Flam+*
	236	210	191	173	159	147	137	128	119	106	95	89	81	73	67	62	56		Wskaźnik masywności U/A

* Dopuszcza się zamienne zastosowanie klipsów mocujących CB wraz z profilami MFCE26 jako konstrukcji systemu obudowy stalowej konstrukcji nośnej.

DWUTEOWNIKI TYPU IPE – OBUDOWA 3-STRONNA

Klasa odporności ogniowej	Wymiar dwuteownika - IPE																Wymagana grubość okładziny [mm]	Zalecany do stosowania system Nida Stal	
	100	120	140	160	180	200	220	240	270	300	330	360	400	450	500	550			600
R15	•	•	•	•	•	•	•	•	•	•	•	•	•	•	•	•	•	12,5	Nida Stal 3/KM-CD60/15/12,5/Flam+*
R30	•	•	•	•	•	•	•	•	•	•	•	•	•	•	•	•	•	12,5	Nida Stal 3/KM-CD60/30/12,5/Flam+*
R60																		15	Nida Stal 3/KM-CD60/60/15/Flam+*
R60	•	•	•	•	•	•	•	•	•	•	•	•	•	•	•	•	•	25	Nida Stal 3/KM-CD60/60/25/Flam+*
R90																		25	Nida Stal 3/KM-CD60/90/25/Flam+*
R90																		27,5	Nida Stal 3/KM-CD60/90/27,5/Flam+*
R90																		30	Nida Stal 3/KM-CD60/90/30/Flam+*
R90	•	•	•															37,5	Nida Stal 3/KM-CD60/90/37,5/Flam+*
R120																		37,5	Nida Stal 3/KM-CD60/120/37,5/Flam+*
R120																		40	Nida Stal 3/KM-CD60/120/40/Flam+*
R120	•	•	•															42,5	Nida Stal 3/KM-CD60/120/42,5/Flam+*
	248	231	216	200	189	176	165	154	148	140	131	123	116	111	104	98	92		Wskaźnik masywności U/A

* Dopuszcza się zamienne zastosowanie klipsów mocujących CB wraz z profilami MFCE26 jako konstrukcji systemu obudowy stalowej konstrukcji nośnej.

DWUTEOWNIKI TYPU HEA – OBUDOWA 3-STRONNA

Klasa odporności ogniowej	Wymiar dwuteownika - HEA																Wymagana grubość okładziny [mm]	Zalecany do stosowania system Nida Stal									
	100	120	140	160	180	200	220	240	260	280	300	320	340	360	400	450			500	550	600	650	700	800	900	1000	
R15	•	•	•	•	•	•	•	•	•	•	•	•	•	•	•	•	•	•	•	•	•	•	•	•	•	12,5	Nida Stal 3/KM-CD60/15/12,5/Flam+*
R30	•	•	•	•	•	•	•	•	•	•	•	•	•	•	•	•	•	•	•	•	•	•	•	•	•	12,5	Nida Stal 3/KM-CD60/30/12,5/Flam+*
R60																										12,5	Nida Stal 3/KM-CD60/60/12,5/Flam+*
R60	•	•	•	•	•	•	•	•	•	•	•	•	•	•	•	•	•	•	•	•	•	•	•	•	•	15	Nida Stal 3/KM-CD60/60/15/Flam+*
R60	•	•	•	•	•	•	•	•	•	•	•	•	•	•	•	•	•	•	•	•	•	•	•	•	•	25	Nida Stal 3/KM-CD60/60/25/Flam+*
R90																										25	Nida Stal 3/KM-CD60/90/25/Flam+*
R90	•	•	•	•	•	•	•	•	•	•	•	•	•	•	•	•	•	•	•	•	•	•	•	•	•	27,5	Nida Stal 3/KM-CD60/90/27,5/Flam+*
R120																										30	Nida Stal 3/KM-CD60/120/30/Flam+*
R120																										37,5	Nida Stal 3/KM-CD60/120/37,5/Flam+*
R120	•	•																								40	Nida Stal 3/KM-CD60/120/40/Flam+*
	138	138	130	120	116	108	100	92	88	85	78	75	73	70	68	67	65	66	66	66	65	66	65	66			Wskaźnik masywności U/A

* Dopuszcza się zamienne zastosowanie klipsów mocujących CB wraz z profilami MFCE26 jako konstrukcji systemu obudowy stalowej konstrukcji nośnej.

DWUTEOWNIKI TYPU HEB – OBUDOWA 3-STRONNA

Klasa odporności ogniowej	Wymiar dwuteownika - HEB																Wymagana grubość okładziny [mm]	Zalecany do stosowania system Nida Stal									
	100	120	140	160	180	200	220	240	260	280	300	320	340	360	400	450			500	550	600	650	700	800	900	1000	
R15	•	•	•	•	•	•	•	•	•	•	•	•	•	•	•	•	•	•	•	•	•	•	•	•	•	12,5	Nida Stal 3/KM-CD60/15/12,5/Flam+*
R30	•	•	•	•	•	•	•	•	•	•	•	•	•	•	•	•	•	•	•	•	•	•	•	•	•	12,5	Nida Stal 3/KM-CD60/30/12,5/Flam+*
R60																										12,5	Nida Stal 3/KM-CD60/60/12,5/Flam+*
R60	•	•	•	•	•	•	•	•	•	•	•	•	•	•	•	•	•	•	•	•	•	•	•	•	•	15	Nida Stal 3/KM-CD60/60/15/Flam+*
R60	•	•	•	•	•	•	•	•	•	•	•	•	•	•	•	•	•	•	•	•	•	•	•	•	•	25	Nida Stal 3/KM-CD60/60/25/Flam+*
R90																										15	Nida Stal 3/KM-CD60/90/15/Flam+*
R90	•	•	•	•	•	•	•	•	•	•	•	•	•	•	•	•	•	•	•	•	•	•	•	•	•	25	Nida Stal 3/KM-CD60/90/25/Flam+*
R120																										25	Nida Stal 3/KM-CD60/120/25/Flam+*
R120																										30	Nida Stal 3/KM-CD60/120/30/Flam+*
R120	•	•																								37,5	Nida Stal 3/KM-CD60/120/37,5/Flam+*
	116	106	98	89	83	77	73	68	67	65	61	59	58	57	56	56	55	56	56	56	56	56	57	57	58		Wskaźnik masywności U/A

* Dopuszcza się zamienne zastosowanie klipsów mocujących CB wraz z profilami MFCE26 jako konstrukcji systemu obudowy stalowej konstrukcji nośnej.

DWUTEOWNIKI TYPU HEM – OBUDOWA 3-STRONNA

Klasa odporności ogniowej	Wymiar dwuteownika - HEM																				Wymagana grubość okładziny [mm]	Zalecany do stosowania system Nida Stal				
	100	120	140	160	180	200	220	240	260	280	300	320	340	360	400	450	500	550	600	650			700	800	900	1000
R15	•	•	•	•	•	•	•	•	•	•	•	•	•	•	•	•	•	•	•	•	•	•	•	•	12,5	Nida Stal 3/KM-CD60/15/12,5/Flam+*
R30	•	•	•	•	•	•	•	•	•	•	•	•	•	•	•	•	•	•	•	•	•	•	•	•	12,5	Nida Stal 3/KM-CD60/30/12,5/Flam+*
R60	•	•	•	•	•	•	•	•	•	•	•	•	•	•	•	•	•	•	•	•	•	•	•	•	12,5	Nida Stal 3/KM-CD60/60/12,5/Flam+*
R90	•	•	•	•	•	•	•	•	•	•	•	•	•	•	•	•	•	•	•	•	•	•	•	•	15	Nida Stal 3/KM-CD60/90/15/Flam+*
R120	•	•	•	•	•	•	•	•	•	•	•	•	•	•	•	•	•	•	•	•	•	•	•	•	15	Nida Stal 3/KM-CD60/120/15/Flam+*
R120	•	•	•	•	•	•	•	•	•	•	•	•	•	•	•	•	•	•	•	•	•	•	•	•	25	Nida Stal 3/KM-CD60/120/25/Flam+*
R120	•	•	•	•	•	•	•	•	•	•	•	•	•	•	•	•	•	•	•	•	•	•	•	•	30	Nida Stal 3/KM-CD60/120/30/Flam+*
R180	•	•	•	•	•	•	•	•	•	•	•	•	•	•	•	•	•	•	•	•	•	•	•	•	42,5	Nida Stal 3/KM-CD60/180/42,5/Flam+*
	66	62	58	55	52	50	48	40	39	38	33	33	34	35	36	38	40	41	43	44	46	48	51	53		Wskaźnik masywności U/A

* Dopuszcza się zamienne zastosowanie klipsów mocujących CB wraz z profilami MFCE26 jako konstrukcji systemu obudowy stalowej konstrukcji nośnej.

PROFIL ZAMKNIĘTY O PRZEKROJU KWADRATOWYM – OBUDOWA 3-STRONNA

Klasa odporności ogniowej	Wymiar kształownika kwadratowego						Wymagana grubość okładziny [mm]	Zalecany do stosowania system Nida Stal																						
	40x40	50x50	60x60	70x70	80x80	90x90																								
	Grubość ścianki																													
	4,0	5,0	4,0	5,0	6,0	6,3	8,0	3,0	4,0	5,0	6,0	6,3	8,0	3,0	4,0	5,0	6,0	6,3	8,0	3,0	4,0	5,0	6,0	6,3	8,0					
R15	•	•	•	•	•	•	•	•	•	•	•	•	•	•	•	•	•	•	•	•	•	•	•	•	•	12,5	Nida Stal 3/KM-CD60/15/12,5/Flam+*			
R30	•	•	•	•	•	•	•	•	•	•	•	•	•	•	•	•	•	•	•	•	•	•	•	•	•	12,5	Nida Stal 3/KM-CD60/30/12,5/Flam+*			
R60	•	•	•	•	•	•	•	•	•	•	•	•	•	•	•	•	•	•	•	•	•	•	•	•	15	Nida Stal 3/KM-CD60/60/15/Flam+*				
R60	•	•	•	•	•	•	•	•	•	•	•	•	•	•	•	•	•	•	•	•	•	•	•	•	25	Nida Stal 3/KM-CD60/60/25/Flam+*				
R90	•	•	•	•	•	•	•	•	•	•	•	•	•	•	•	•	•	•	•	•	•	•	•	•	25	Nida Stal 3/KM-CD60/90/25/Flam+*				
R90	•	•	•	•	•	•	•	•	•	•	•	•	•	•	•	•	•	•	•	•	•	•	•	•	27,5	Nida Stal 3/KM-CD60/90/27,5/Flam+*				
R90	•	•	•	•	•	•	•	•	•	•	•	•	•	•	•	•	•	•	•	•	•	•	•	•	30	Nida Stal 3/KM-CD60/90/30/Flam+*				
R90	•	•	•	•	•	•	•	•	•	•	•	•	•	•	•	•	•	•	•	•	•	•	•	•	37,5	Nida Stal 3/KM-CD60/90/37,5/Flam+*				
R120	•	•	•	•	•	•	•	•	•	•	•	•	•	•	•	•	•	•	•	•	•	•	•	•	37,5	Nida Stal 3/KM-CD60/120/37,5/Flam+*				
R120	•	•	•	•	•	•	•	•	•	•	•	•	•	•	•	•	•	•	•	•	•	•	•	•	40	Nida Stal 3/KM-CD60/120/40/Flam+*				
R120	•	•	•	•	•	•	•	•	•	•	•	•	•	•	•	•	•	•	•	•	•	•	•	•	42,5	Nida Stal 3/KM-CD60/120/42,5/Flam+*				
	215	179	209	172	148	142	205	169	143	138	113	265	202	166	140	135	110	263	200	164	138	133	108	199	162	137	131	106		Wskaźnik masywności U/A

* Dopuszcza się zamienne zastosowanie klipsów mocujących CB wraz z profilami MFCE26 jako konstrukcji systemu obudowy stalowej konstrukcji nośnej.

PROFIL ZAMKNIĘTY O PRZEKROJU KWADRATOWYM – OBUDOWA 3-STRONNA

Klasa odporności ogniowej	Wymiar kształownika kwadratowego												Wymagana grubość okładziny [mm]	Zalecany do stosowania system Nida Stal												
	100x100			120x120			140x140																			
	Grubość ścianki																									
	4,0	5,0	6,0	6,3	8,0	10,0	5,0	6,0	6,3	8,0	10,0	12,0	12,5	5,0	6,0	6,3	8,0	10,0	12,0	12,5						
R15	•	•	•	•	•	•	•	•	•	•	•	•	•	•	•	•	•	•	•	•	•	•	•	•	12,5	Nida Stal 3/KM-CD60/15/12,5/Flam+*
R30	•	•	•	•	•	•	•	•	•	•	•	•	•	•	•	•	•	•	•	•	•	•	•	•	12,5	Nida Stal 3/KM-CD60/30/12,5/Flam+*
R60	•	•	•	•	•	•	•	•	•	•	•	•	•	•	•	•	•	•	•	•	•	•	•	•	12,5	Nida Stal 3/KM-CD60/60/12,5/Flam+*
R60	•	•	•	•	•	•	•	•	•	•	•	•	•	•	•	•	•	•	•	•	•	•	•	•	15	Nida Stal 3/KM-CD60/60/15/Flam+*
R60	•	•	•	•	•	•	•	•	•	•	•	•	•	•	•	•	•	•	•	•	•	•	•	•	25	Nida Stal 3/KM-CD60/60/25/Flam+*
R90	•	•	•	•	•	•	•	•	•	•	•	•	•	•	•	•	•	•	•	•	•	•	•	•	15	Nida Stal 3/KM-CD60/90/15/Flam+*
R90	•	•	•	•	•	•	•	•	•	•	•	•	•	•	•	•	•	•	•	•	•	•	•	•	25	Nida Stal 3/KM-CD60/90/25/Flam+*
R90	•	•	•	•	•	•	•	•	•	•	•	•	•	•	•	•	•	•	•	•	•	•	•	•	27,5	Nida Stal 3/KM-CD60/90/27,5/Flam+*
R90	•	•	•	•	•	•	•	•	•	•	•	•	•	•	•	•	•	•	•	•	•	•	•	•	30	Nida Stal 3/KM-CD60/90/30/Flam+*
R120	•	•	•	•	•	•	•	•	•	•	•	•	•	•	•	•	•	•	•	•	•	•	•	•	30	Nida Stal 3/KM-CD60/120/30/Flam+*
R120	•	•	•	•	•	•	•	•	•	•	•	•	•	•	•	•	•	•	•	•	•	•	•	•	37,5	Nida Stal 3/KM-CD60/120/37,5/Flam+*
R120	•	•	•	•	•	•	•	•	•	•	•	•	•	•	•	•	•	•	•	•	•	•	•	•	40	Nida Stal 3/KM-CD60/120/40/Flam+*
	198	161	136	130	105	86	159	134	128	103	84	72	70	158	133	127	101	83	71	68						Wskaźnik masywności U/A

* Dopuszcza się zamienne zastosowanie klipsów mocujących CB wraz z profilami MFCE26 jako konstrukcji systemu obudowy stalowej konstrukcji nośnej.

PROFIL ZAMKNIĘTY O PRZEKROJU KWADRATOWYM – OBUDOWA 3-STRONNA

Klasa odporności ogniowej	Wymiar kształownika kwadratowego									Wymagana grubość okładziny [mm]	Zalecany do stosowania system Nida Stal															
	150x150			160x160			180x180																			
	Grubość ścianki																									
	5,0	6,0	6,3	8,0	10,0	12,0	12,5	16,0	5,0	6,0	6,3	8,0	10,0	12,0	12,5	16,0	5,0	6,0	6,3	8,0	10,0	12,0	12,5	16,0		
R15	•	•	•	•	•	•	•	•	•	•	•	•	•	•	•	•	•	•	•	•	•	•	•	•	12,5	Nida Stal 3/KM-CD60/15/12,5/Flam+*
R30	•	•	•	•	•	•	•	•	•	•	•	•	•	•	•	•	•	•	•	•	•	•	•	•	12,5	Nida Stal 3/KM-CD60/30/12,5/Flam+*
R60	•	•	•	•	•	•	•	•	•	•	•	•	•	•	•	•	•	•	•	•	•	•	•	•	12,5	Nida Stal 3/KM-CD60/60/12,5/Flam+*
R60	•	•	•	•	•	•	•	•	•	•	•	•	•	•	•	•	•	•	•	•	•	•	•	•	15	Nida Stal 3/KM-CD60/60/15/Flam+*
R60	•	•	•	•	•	•	•	•	•	•	•	•	•	•	•	•	•	•	•	•	•	•	•	•	25	Nida Stal 3/KM-CD60/60/25/Flam+*
R90	•	•	•	•	•	•	•	•	•	•	•	•	•	•	•	•	•	•	•	•	•	•	•	•	15	Nida Stal 3/KM-CD60/90/15/Flam+*
R90	•	•	•	•	•	•	•	•	•	•	•	•	•	•	•	•	•	•	•	•	•	•	•	•	25	Nida Stal 3/KM-CD60/90/25/Flam+*
R90	•	•	•	•	•	•	•	•	•	•	•	•	•	•	•	•	•	•	•	•	•	•	•	•	27,5	Nida Stal 3/KM-CD60/90/27,5/Flam+*
R90	•	•	•	•	•	•	•	•	•	•	•	•	•	•	•	•	•	•	•	•	•	•	•	•	30	Nida Stal 3/KM-CD60/90/30/Flam+*
R120	•	•	•	•	•	•	•	•	•	•	•	•	•	•	•	•	•	•	•	•	•	•	•	•	25	Nida Stal 3/KM-CD60/120/25/Flam+*
R120	•	•	•	•	•	•	•	•	•	•	•	•	•	•	•	•	•	•	•	•	•	•	•	•	30	Nida Stal 3/KM-CD60/120/30/Flam+*
R120	•	•	•	•	•	•	•	•	•	•	•	•	•	•	•	•	•	•	•	•	•	•	•	•	37,5	Nida Stal 3/KM-CD60/120/37,5/Flam+*
R120	•	•	•	•	•	•	•	•	•	•	•	•	•	•	•	•	•	•	•	•	•	•	•	•	40	Nida Stal 3/KM-CD60/120/40/Flam+*
	157	132	126	101	82	70	68	55	157	132	126	100	82	70	67	54	156	131	125	100	81	69	66	53		Wskaźnik masywności U/A

* Dopuszcza się zamienne zastosowanie klipsów mocujących CB wraz z profilami MFCE26 jako konstrukcji systemu obudowy stalowej konstrukcji nośnej.

PROFIL ZAMKNIĘTY O PRZEKROJU PROSTOKĄTNYM – OBUDOWA 3-STRONNA

Klasa odporności ogniowej	Wymiar kształtownika prostokątnego																		Wymagana grubość okładziny [mm]	Zalecany do stosowania system Nida Stal							
	160x80						180x100						200x100														
	Grubość ścianki																										
	4,0	5,0	6,0	6,3	8,0	10,0	12,0	12,5	4,0	5,0	6,0	6,3	8,0	10,0	12,0	12,5	4,0	5,0	6,0	6,3	8,0	10,0	12,0	12,5	16,0		
R15	•	•	•	•	•	•	•	•	•	•	•	•	•	•	•	•	•	•	•	•	•	•	•	•	•	12,5	Nida Stal 3/KM-CD60/15/12,5/Flam+*
R30	•	•	•	•	•	•	•	•	•	•	•	•	•	•	•	•	•	•	•	•	•	•	•	•	•	12,5	Nida Stal 3/KM-CD60/30/12,5/Flam+*
R60																									•	12,5	Nida Stal 3/KM-CD60/60/12,5/Flam+*
R60																									•	15	Nida Stal 3/KM-CD60/60/15/Flam+*
R60	•	•	•	•	•	•	•	•	•	•	•	•	•	•	•	•	•	•	•	•	•	•	•	•	•	25	Nida Stal 3/KM-CD60/60/25/Flam+*
R90																									•	15	Nida Stal 3/KM-CD60/90/15/Flam+*
R90																									•	25	Nida Stal 3/KM-CD60/90/25/Flam+*
R90																									•	27,5	Nida Stal 3/KM-CD60/90/27,5/Flam+*
R90	•	•	•	•																					•	30	Nida Stal 3/KM-CD60/90/30/Flam+*
R90	•																								•	37,5	Nida Stal 3/KM-CD60/90/37,5/Flam+*
R120																									•	30	Nida Stal 3/KM-CD60/120/30/Flam+*
R120																									•	37,5	Nida Stal 3/KM-CD60/120/37,5/Flam+*
R120	•	•	•	•																					•	40	Nida Stal 3/KM-CD60/120/40/Flam+*
R120	•																								•	42,5	Nida Stal 3/KM-CD60/120/42,5/Flam+*
	218	177	149	142	114	94	80	77	213	173	145	139	111	91	77	75	216	175	147	140	112	92	78	75	61		Wskaźnik masywności U/A

* Dopuszcza się zamienne zastosowanie klipsów mocujących CB wraz z profilami MFCE26 jako konstrukcji systemu obudowy stalowej konstrukcji nośnej.

PROFIL ZAMKNIĘTY O PRZEKROJU PROSTOKĄTNYM – OBUDOWA 3-STRONNA

Klasa odporności ogniowej	Wymiar kształtownika prostokątnego																		Wymagana grubość okładziny [mm]	Zalecany do stosowania system Nida Stal								
	350x250						400x200						450x250								500x300							
	Grubość ścianki																											
	6,0	6,3	8,0	10,0	12,0	12,5	16,0	8,0	10,0	12,0	12,5	16,0	8,0	10,0	12,0	12,5	16,0	10,0	12,0	12,5	16,0	10,0	12,0	12,5	16,0	20,0		
R15	•	•	•	•	•	•	•	•	•	•	•	•	•	•	•	•	•	•	•	•	•	•	•	•	•	•	12,5	Nida Stal 3/KM-CD60/15/12,5/Flam+*
R30	•	•	•	•	•	•	•	•	•	•	•	•	•	•	•	•	•	•	•	•	•	•	•	•	•	•	12,5	Nida Stal 3/KM-CD60/30/12,5/Flam+*
R60																										•	12,5	Nida Stal 3/KM-CD60/60/12,5/Flam+*
R60	•	•	•	•	•	•	•	•	•	•	•	•	•	•	•	•	•	•	•	•	•	•	•	•	•	•	15	Nida Stal 3/KM-CD60/60/15/Flam+*
R90																										•	15	Nida Stal 3/KM-CD60/90/15/Flam+*
R90																										•	25	Nida Stal 3/KM-CD60/90/25/Flam+*
R90	•	•																								•	27,5	Nida Stal 3/KM-CD60/90/27,5/Flam+*
R120																										•	15	Nida Stal 3/KM-CD60/120/15/Flam+*
R120																										•	25	Nida Stal 3/KM-CD60/120/25/Flam+*
R120																										•	30	Nida Stal 3/KM-CD60/120/30/Flam+*
R120	•	•	•	•																						•	37,5	Nida Stal 3/KM-CD60/120/37,5/Flam+*
R180																										•	42,5	Nida Stal 3/KM-CD60/180/42,5/Flam+*
	129	123	97	79	66	64	51	108	87	73	71	56	106	86	72	69	55	84	71	68	54	44					Wskaźnik masywności U/A	

* Dopuszcza się zamienne zastosowanie klipsów mocujących CB wraz z profilami MFCE26 jako konstrukcji systemu obudowy stalowej konstrukcji nośnej.

PROFIL ZAMKNIĘTY O PRZEKROJU PROSTOKĄTNYM – OBUDOWA 3-STRONNA

Klasa odporności ogniowej	Wymiar kształtownika prostokątnego																		Wymagana grubość okładziny [mm]	Zalecany do stosowania system Nida Stal									
	200x120						250x150						260x180								300x200								
	Grubość ścianki																												
	6,0	6,3	8,0	10,0	12,0	12,5	6,0	6,3	8,0	10,0	12,0	12,5	16,0	6,0	6,3	8,0	10,0	12,0	12,5	16,0	6,0	6,3	8,0	10,0	12,0	12,5	16,0		
R15	•	•	•	•	•	•	•	•	•	•	•	•	•	•	•	•	•	•	•	•	•	•	•	•	•	•	•	12,5	Nida Stal 3/KM-CD60/15/12,5/Flam+*
R30	•	•	•	•	•	•	•	•	•	•	•	•	•	•	•	•	•	•	•	•	•	•	•	•	•	•	•	12,5	Nida Stal 3/KM-CD60/30/12,5/Flam+*
R60																											•	12,5	Nida Stal 3/KM-CD60/60/12,5/Flam+*
R60	•	•	•	•	•	•	•	•	•	•	•	•	•	•	•	•	•	•	•	•	•	•	•	•	•	•	•	15	Nida Stal 3/KM-CD60/60/15/Flam+*
R60	•	•	•	•	•	•	•	•	•	•	•	•	•	•	•	•	•	•	•	•	•	•	•	•	•	•	•	25	Nida Stal 3/KM-CD60/60/25/Flam+*
R90																											•	15	Nida Stal 3/KM-CD60/90/15/Flam+*
R90																											•	25	Nida Stal 3/KM-CD60/90/25/Flam+*
R90	•																										•	27,5	Nida Stal 3/KM-CD60/90/27,5/Flam+*
R90	•																										•	30	Nida Stal 3/KM-CD60/90/30/Flam+*
R120																											•	25	Nida Stal 3/KM-CD60/120/25/Flam+*
R120																											•	30	Nida Stal 3/KM-CD60/120/30/Flam+*
R120																											•	37,5	Nida Stal 3/KM-CD60/120/37,5/Flam+*
R120	•	•																									•	40	Nida Stal 3/KM-CD60/120/40/Flam+*
	143	136	109	89	75	73	141	135	107	87	74	71	57	138	132	105	85	72	69	55	138	132	105	85	71	69	55		Wskaźnik masywności U/A

* Dopuszcza się zamienne zastosowanie klipsów mocujących CB wraz z profilami MFCE26 jako konstrukcji systemu obudowy stalowej konstrukcji nośnej.

obliczenia dla konstrukcji stalowych

Obliczenie minimalnej grubości okładziny z płyt gipsowo-Kartonowych Nida Flam Plus

Obliczenie minimalnej grubości okładziny konieczne jest dla kształtowników stalowych, dla których grubość okładziny została wyliczona i podana, a w projekcie określono i podano inną temperaturę krytyczną stali niż tę z klasyfikacji ogniowych: ITB 1060/18/R125N.ZP.

Aby obliczyć minimalną grubość okładziny, należy wykonać następujące kroki:

1. obliczyć wskaźnik ekspozycji kształtownika stalowego U/A,
2. wybrać tabelę odpowiadającą pożądanej odporności ogniowej,

3. wybrać kolumnę z odpowiednią temperaturą krytyczną stali,
4. wybrać wiersz z zakresem współczynnika U/A, w którym zawiera się obliczona w punkcie 1 wartość,
5. odczytać w miejscu przecięcia wymaganą minimalną grubość okładziny.

Obliczenie wskaźnik ekspozycji U/A

Wskaźnik ekspozycji przekroju U/A jest to stosunek obwodu nagrzewanego U, równego wewnętrznemu obwodowi nałożonej okładziny płytowej, do pola powierzchni nagrzewanej A, równej polu powierzchni przekroju poprzecznego kształtownika. Współczynnik U/A zależy od sposobu działania ognia na kształtownik, i tak:

A.
 Przy obciążeniu ogniowym z czterech stron – dla słupów:

$$U/A = \frac{(2 \cdot h + 2 \cdot b)}{A} \quad [m^{-1}]$$

Gdzie:
 h – wysokość kształtownika w metrach,
 b – szerokość kształtownika w metrach,
 A – powierzchnia przekroju poprzecznego kształtownika w m².

B.
 Przy obciążeniu ogniowym z trzech stron – dla belek:

$$U/A = \frac{(2 \cdot h + b)}{A} \quad [m^{-1}]$$

Gdzie:
 h – wysokość kształtownika w metrach,
 b – szerokość kształtownika w metrach,
 A – powierzchnia przekroju poprzecznego kształtownika w m².

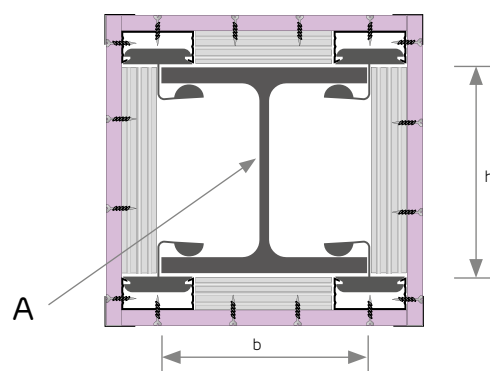

Rysunek 1

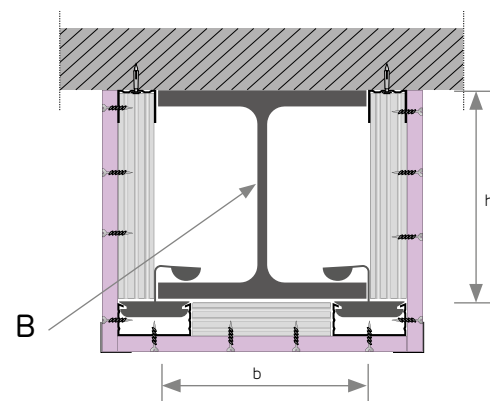

Rysunek 2

minimalne grubości okładzin

Wymagane grubości zabezpieczenia w układzie jednowarstwowym

Wymagane minimalne grubości zabezpieczenia w systemie Nida Stal, w zależności od wskaźnika ekspozycji oraz temperatury obliczeniowej stali, dla elementów o profilach otwartych i zamkniętych, dla układów jednowarstwowych.

KLASA ODPORNOŚCI OGNIOWEJ R15 – ZABEZPIECZENIE JEDNOWARSTWOWE								
Wskaźnik ekspozycji [m ²]	Temperatura obliczeniowa							
	350°C	400°C	450°C	500°C	550°C	600°C	650°C	700°C
≤80	12,5	12,5	12,5	12,5	0	0	0	0
81-90	12,5	12,5	12,5	12,5	12,5	0	0	0
91-100	12,5	12,5	12,5	12,5	12,5	0	0	0
101-110	12,5	12,5	12,5	12,5	12,5	12,5	0	0
111-120	12,5	12,5	12,5	12,5	12,5	12,5	0	0
121-130	12,5	12,5	12,5	12,5	12,5	12,5	12,5	0
131-140	12,5	12,5	12,5	12,5	12,5	12,5	12,5	0
141-364	12,5	12,5	12,5	12,5	12,5	12,5	12,5	12,5
>364	-	-	-	-	-	-	-	-

KLASA ODPORNOŚCI OGNIOWEJ R30 – ZABEZPIECZENIE JEDNOWARSTWOWE								
Wskaźnik ekspozycji [m ²]	Temperatura obliczeniowa							
	350°C	400°C	450°C	500°C	550°C	600°C	650°C	700°C
≤140	12,5	12,5	12,5	12,5	12,5	12,5	12,5	12,5
141-170	15	12,5	12,5	12,5	12,5	12,5	12,5	12,5
171-210	15	15	12,5	12,5	12,5	12,5	12,5	12,5
211-260	15	15	15	12,5	12,5	12,5	12,5	12,5
261-310	15	15	15	15	12,5	12,5	12,5	12,5
311-364	15	15	15	15	15	12,5	12,5	12,5
>364	-	-	-	-	-	-	-	-

KLASA ODPORNOŚCI OGNIOWEJ R60 – ZABEZPIECZENIE JEDNOWARSTWOWE								
Wskaźnik ekspozycji [m ²]	Temperatura obliczeniowa							
	350°C	400°C	450°C	500°C	550°C	600°C	650°C	700°C
≤50	12,5	12,5	12,5	12,5	12,5	12,5	12,5	12,5
51-60	15	15	12,5	12,5	12,5	12,5	12,5	12,5
61-70	15	15	15	12,5	12,5	12,5	12,5	12,5
71-80	15	15	15	15	12,5	12,5	12,5	12,5
81-90	-	15	15	15	15	12,5	12,5	12,5
91-100	-	15	15	15	15	15	12,5	12,5
101-110	-	-	15	15	15	15	15	12,5
111-120	-	-	15	15	15	15	15	15
121-140	-	-	-	15	15	15	15	15
141-160	-	-	-	-	15	15	15	15
161-180	-	-	-	-	-	15	15	15
181-200	-	-	-	-	-	-	15	15
201-230	-	-	-	-	-	-	-	15
>230	-	-	-	-	-	-	-	-

KLASA ODPORNOŚCI OGNIOWEJ R90 – ZABEZPIECZENIE JEDNOWARSTWOWE								
Wskaźnik ekspozycji [m ²]	Temperatura obliczeniowa							
	350°C	400°C	450°C	500°C	550°C	600°C	650°C	700°C
≤47	15	15	15	15	12,5	12,5	12,5	12,5
48-50	-	15	15	15	15	12,5	12,5	12,5
51-60	-	-	15	15	15	15	15	12,5
61-70	-	-	-	15	15	15	15	15
71-80	-	-	-	-	15	15	15	15
81-90	-	-	-	-	-	15	15	15
91-100	-	-	-	-	-	-	15	15
101-110	-	-	-	-	-	-	-	15
>110	-	-	-	-	-	-	-	-

KLASA ODPORNOŚCI OGNIOWEJ R120 – ZABEZPIECZENIE JEDNOWARSTWOWE								
Wskaźnik ekspozycji [m ²]	Temperatura obliczeniowa							
	350°C	400°C	450°C	500°C	550°C	600°C	650°C	700°C
≤47	-	-	15	15	15	15	15	12,5
48-50	-	-	-	15	15	15	15	15
51-60	-	-	-	-	-	15	15	15
61-70	-	-	-	-	-	-	15	15
>70	-	-	-	-	-	-	-	-

KLASA ODPORNOŚCI OGNIOWEJ R180 – ZABEZPIECZENIE JEDNOWARSTWOWE								
Wskaźnik ekspozycji [m ²]	Temperatura obliczeniowa							
	350°C	400°C	450°C	500°C	550°C	600°C	650°C	700°C
≤47	-	-	-	-	-	-	-	15
>47	-	-	-	-	-	-	-	-

Wymagane grubości zabezpieczenia w układzie dwu- i trójwarstwowym

Wymagane minimalne grubości zabezpieczenia w systemie Nida Stal, w zależności od wskaźnika ekspozycji oraz temperatury obliczeniowej stali, dla elementów o profilach otwartych i zamkniętych, dla układów wielowarstwowych,

KLASA ODPORNOŚCI OGNIOWEJ R15 – ZABEZPIECZENIE DWUWARSTWOWE								
Wskaźnik ekspozycji [m ²]	Temperatura obliczeniowa							
	350°C	400°C	450°C	500°C	550°C	600°C	650°C	700°C
≤80	25	25	25	25	0	0	0	0
81-90	25	25	25	25	25	0	0	0
91-100	25	25	25	25	25	0	0	0
101-110	25	25	25	25	25	25	0	0
111-120	25	25	25	25	25	25	0	0
121-130	25	25	25	25	25	25	25	0
131-140	25	25	25	25	25	25	25	0
141-364	25	25	25	25	25	25	25	25
>364	-	-	-	-	-	-	-	-

KLASA ODPORNOŚCI OGNIOWEJ R30 – ZABEZPIECZENIE DWUWARSTWOWE								
Wskaźnik ekspozycji [m ²]	Temperatura obliczeniowa							
	350°C	400°C	450°C	500°C	550°C	600°C	650°C	700°C
≤ 364	25	25	25	25	25	25	25	25
> 364	-	-	-	-	-	-	-	-

KLASA ODPORNOŚCI OGNIOWEJ R60 – ZABEZPIECZENIE DWUWARSTWOWE								
Wskaźnik ekspozycji [m ²]	Temperatura obliczeniowa							
	350°C	400°C	450°C	500°C	550°C	600°C	650°C	700°C
≤160	25	25	25	25	25	25	25	25
161-210	27,5	25	25	25	25	25	25	25
211-280	27,5	27,5	25	25	25	25	25	25
281-290	30	27,5	25	25	25	25	25	25
291-364	30	27,5	27,5	25	25	25	25	25
>364	-	-	-	-	-	-	-	-

KLASA ODPORNOŚCI OGNIOWEJ R90 – ZABEZPIECZENIE DWU- I TRÓJWARSTWOWE								
Wskaźnik ekspozycji [m ²]	Temperatura obliczeniowa							
	350°C	400°C	450°C	500°C	550°C	600°C	650°C	700°C
≤70	25	25	25	25	25	25	25	25
71-80	27,5	25	25	25	25	25	25	25
81-100	30	27,5	25	25	25	25	25	25
101-120	37,5	30	27,5	25	25	25	25	25
121-130	37,5	30	30	27,5	25	25	25	25
131-140	37,5	37,5	30	27,5	25	25	25	25
141-160	37,5	37,5	30	30	27,5	25	25	25
161-180	37,5	37,5	37,5	30	27,5	27,5	25	25
181-190	37,5	37,5	37,5	30	30	27,5	25	25
191-200	37,5	37,5	37,5	30	30	27,5	27,5	25
201-220	37,5	37,5	37,5	37,5	30	27,5	27,5	25
221-230	37,5	37,5	37,5	37,5	30	30	27,5	25
231-260	37,5	37,5	37,5	37,5	30	30	27,5	27,5
261-270	37,5	37,5	37,5	37,5	37,5	30	27,5	27,5
271-340	37,5	37,5	37,5	37,5	37,5	30	30	27,5
341-350	37,5	37,5	37,5	37,5	37,5	30	30	30
351-364	37,5	37,5	37,5	37,5	37,5	37,5	30	30
>364	-	-	-	-	-	-	-	-

KLASA ODPORNOŚCI OGNIOWEJ R120 – ZABEZPIECZENIE DWU- I TRÓJWARSTWOWE								
Wskaźnik ekspozycji [m ²]	Temperatura obliczeniowa							
	350°C	400°C	450°C	500°C	550°C	600°C	650°C	700°C
≤47	27,5	25	25	25	25	25	25	25
48-50	30	25	25	25	25	25	25	25
51-60	37,5	27,5	25	25	25	25	25	25
61-70	37,5	37,5	30	25	25	25	25	25
71-80	37,5	37,5	37,5	30	25	25	25	25
81-90	37,5	37,5	37,5	37,5	30	25	25	25
91-100	40	37,5	37,5	37,5	30	27,5	25	25
101-110	40	37,5	37,5	37,5	37,5	30	27,5	25
111-120	40	40	37,5	37,5	37,5	37,5	30	27,5
121-130	42,5	40	37,5	37,5	37,5	37,5	30	27,5
131-150	42,5	40	40	37,5	37,5	37,5	37,5	30
151-160	42,5	40	40	37,5	37,5	37,5	37,5	37,5
161-170	42,5	42,5	40	37,5	37,5	37,5	37,5	37,5
171-180	42,5	42,5	40	40	37,5	37,5	37,5	37,5
181-210	42,5	42,5	40	40	37,5	37,5	37,5	37,5
211-220	45	42,5	42,5	40	37,5	37,5	37,5	37,5
221-310	45	42,5	42,5	40	40	37,5	37,5	37,5
311-364	45	45	42,5	42,5	40	40	37,5	37,5
>364	-	-	-	-	-	-	-	-

KLASA ODPORNOŚCI OGNIOWEJ R180 – ZABEZPIECZENIE DWU- I TRÓJWARSTWOWE								
Wskaźnik ekspozycji [m ²]	Temperatura obliczeniowa							
	350°C	400°C	450°C	500°C	550°C	600°C	650°C	700°C
≤47	-	45	42,5	40	37,5	30	30	27,5
48-50	-	-	-	45	40	37,5	30	30
51-60	-	-	-	-	-	45	40	37,5
61-70	-	-	-	-	-	-	45	40
71-80	-	-	-	-	-	-	-	45
>80	-	-	-	-	-	-	-	-



nida Kurtyna

kurtyny dymowe

Kurtyny dymowe Siniat stosuje się, aby dym i gazy pożarowe nie rozprzestrzeniały się swobodnie w pomieszczeniach o dużej powierzchni, takich jak hale przemysłowe i magazynowe, atria czy centra handlowe.

Kurtyny, dzieląc pomieszczenie na strefy, pozwalają kontrolować rozprzestrzenianie się dymu i ciepła, dzięki czemu możliwe jest wydzielenie stref gromadzenia się dymu oraz stref wolnych od zadymienia, które umożliwiają ewakuację. Kurtyny firmy Siniat wykonane są ze specjalistycznych płyt gipsowych Resistex, które umożliwiają stworzenie przegród podwieszonych

w klasach DH60 do DH150 w warunkach pożaru standardowego.

W niektórych budynkach system oddymiania i odprowadzania ciepła jest bezskuteczny bez zastosowania kurtyń dymowych, dlatego też specjaliści Siniat opracowali najwyższej klasy systemy chroniące zdrowie i życie ludzi znajdujących się w obiektach budowlanych, w których wybuchł pożar.

Kurtyny dymowe firmy Siniat opracowano i przebadano zgodnie z normą PN-EN 12101-1, a następnie opatrzone oznaczeniem CE.

spis rozdziału

1260	75/C50/12,5
1262	100/C50/25
1264	75/C50UAR50/12,5
1266	100/C50UAR50/25
1268	75/UAR50/12,5
1270	100/UAR50/25

nida Kurtyna / indeks systemów

Strona	Nazwa systemu Nida Kurtyna ²⁾	Posycie płytami gipsowymi			Konstrukcja nośna ⁴⁾		Materiał izolacyjny	Maksymalna wysokość kurtyny - h ¹⁾	Ciężar zabudowy 1 m ²	Klasa odporności ogniowej ²⁾	Dymoszczelność ³⁾		System specjalny
		Nida	Grubość [mm]	Oznaczenie wg normy	Typ profilu Nida	Rozstaw osiowy profili Nida [mm]	Wełna mineralna (skalna / szklana)	W zakresie odporności ogniowej [mm]	[kg]	[min]	Q _{spec} ⁽²⁰⁾ [m ² /h]	Q _{spec} ⁽²⁰⁰⁾ [m ² /h]	
SYSTEM KURTYN DYMOWYCH NA KONSTRUKCJI NOŚNEJ NIDA C50													
1261	75/C50/12,5/Resistex	Resistex	12,5	DFH2IR	C50	600	opcja	500	26,0	DH60	0,7	1,2	●
1261	75/C50-400/12,5/Resistex	Resistex	12,5	DFH2IR	C50	400	opcja	500	27,0	DH60	0,7	1,2	●
1261	75/C50-300/12,5/Resistex	Resistex	12,5	DFH2IR	C50	300	opcja	500	28,0	DH60	0,7	1,2	●

¹⁾ Wysokość kurtyn wg opinii technicznej ITB 01060/17/R121NZK.

²⁾ Klasa odporności ogniowej zgodnie z raportem klasyfikacyjnym LBO-1421-K/20.

³⁾ Dymoszczelność zgodnie z normą PN-EN 12101-1:2007.

Strona	Nazwa systemu Nida Kurtyna ²⁾	Posycie płytami gipsowymi			Konstrukcja nośna ⁴⁾		Materiał izolacyjny	Maksymalna wysokość kurtyny - h ¹⁾	Ciężar zabudowy 1 m ²	Klasa odporności ogniowej ²⁾	Dymoszczelność ³⁾		System specjalny
		Nida	Grubość [mm]	Oznaczenie wg normy	Typ profilu Nida	Rozstaw osiowy profili Nida [mm]	Wełna mineralna (skalna / szklana)	W zakresie odporności ogniowej [mm]	[kg]	[min]	Q _{spec} ⁽²⁰⁾ [m ² /h]	Q _{spec} ⁽²⁰⁰⁾ [m ² /h]	
SYSTEM KURTYN DYMOWYCH NA KONSTRUKCJI NOŚNEJ NIDA C50													
1263	100/C50/25/Resistex	Resistex	2x12,5	DFH2IR	C50	600	opcja	1000	50,0	DHA150	0,7	1,2	●
1263	100/C50-400/25/Resistex	Resistex	2x12,5	DFH2IR	C50	400	opcja	1000	51,0	DHA150	0,7	1,2	●
1263	100/C50-300/25/Resistex	Resistex	2x12,5	DFH2IR	C50	300	opcja	1000	52,0	DHA150	0,7	1,2	●

¹⁾ Wysokość kurtyn wg opinii technicznej ITB 01060/17/R121NZK.

²⁾ Klasa odporności ogniowej zgodnie z raportem klasyfikacyjnym LBO-1420-K/20.

³⁾ Dymoszczelność zgodnie z normą PN-EN 12101-1:2007.

Strona	Nazwa systemu Nida Kurtyna ²⁾	Posycie płytami gipsowymi			Konstrukcja nośna ⁴⁾		Materiał izolacyjny	Maksymalna wysokość kurtyny - h ¹⁾	Ciężar zabudowy 1 m ²	Klasa odporności ogniowej ²⁾	Dymoszczelność ³⁾		System specjalny
		Nida	Grubość [mm]	Oznaczenie wg normy	Typ profilu Nida	Rozstaw osiowy profili Nida [mm]	Wełna mineralna (skalna / szklana)	W zakresie odporności ogniowej [mm]	[kg]	[min]	Q _{spec} ⁽²⁰⁾ [m ² /h]	Q _{spec} ⁽²⁰⁰⁾ [m ² /h]	
SYSTEM KURTYN DYMOWYCH NA KONSTRUKCJI NOŚNEJ NIDA C50UAR50													
1265	75/C50UAR50/12,5/Resistex	Resistex	12,5	DFH2IR	C50UAR50	600	opcja	1000	27,0	DH60	0,7	1,2	●
1265	75/C50UAR50-400/12,5/Resistex	Resistex	12,5	DFH2IR	C50UAR50	400	opcja	1000	28,0	DH60	0,7	1,2	●
1265	75/C50UAR50-300/12,5/Resistex	Resistex	12,5	DFH2IR	C50UAR50	300	opcja	1000	29,0	DH60	0,7	1,2	●

¹⁾ Wysokość kurtyn wg opinii technicznej ITB 01060/17/R121NZK.

²⁾ Klasa odporności ogniowej zgodnie z raportem klasyfikacyjnym LBO-1421-K/20.

³⁾ Dymoszczelność zgodnie z normą PN-EN 12101-1:2007.

Strona	Nazwa systemu Nida Kurtyna ²⁾	Posycie płytami gipsowymi			Konstrukcja nośna ⁴⁾		Materiał izolacyjny	Maksymalna wysokość kurtyny - h ¹⁾	Ciężar zabudowy 1 m ²	Klasa odporności ogniowej ²⁾	Dymoszczelność ³⁾		System specjalny
		Nida	Grubość [mm]	Oznaczenie wg normy	Typ profilu Nida	Rozstaw osiowy profili Nida [mm]	Wełna mineralna (skalna / szklana)	W zakresie odporności ogniowej [mm]	[kg]	[min]	Q _{spec} ⁽²⁰⁾ [m ² /h]	Q _{spec} ⁽²⁰⁰⁾ [m ² /h]	
SYSTEM KURTYN DYMOWYCH NA KONSTRUKCJI NOŚNEJ NIDA C50UAR50													
1267	100/C50UAR50/25/Resistex	Resistex	2x12,5	DFH2IR	C50UAR50	600	opcja	1500	51,0	DHA150	0,7	1,2	●
1267	100/C50UAR50-400/25/Resistex	Resistex	2x12,5	DFH2IR	C50UAR50	400	opcja	1500	52,0	DHA150	0,7	1,2	●
1267	100/C50UAR50-300/25/Resistex	Resistex	2x12,5	DFH2IR	C50UAR50	300	opcja	1500	53,0	DHA150	0,7	1,2	●

¹⁾ Wysokość kurtyn wg opinii technicznej ITB 01060/17/R121NZK.

²⁾ Klasa odporności ogniowej zgodnie z raportem klasyfikacyjnym LBO-1420-K/20.

³⁾ Dymoszczelność zgodnie z normą PN-EN 12101-1:2007.

Strona	Nazwa systemu Nida Kurtyna ²⁾	Posycie płytami gipsowymi			Konstrukcja nośna ⁴⁾		Materiał izolacyjny	Maksymalna wysokość kurtyny - h ¹⁾	Ciężar zabudowy 1 m ²	Klasa odporności ogniowej ²⁾	Dymoszczelność ³⁾		System specjalny
		Nida	Grubość [mm]	Oznaczenie wg normy	Typ profilu Nida	Rozstaw osiowy profili Nida [mm]	Wełna mineralna (skalna / szklana)	W zakresie odporności ogniowej [mm]	[kg]	[min]	Q _{spec} ⁽²⁰⁾ [m ² /h]	Q _{spec} ⁽²⁰⁰⁾ [m ² /h]	
SYSTEM KURTYN DYMOWYCH NA KONSTRUKCJI NOŚNEJ NIDA UAR50													
1269	75/UAR50/12,5/Resistex	Resistex	12,5	DFH2IR	UAR50	600	opcja	2000	28,0	DH60	0,7	1,2	●
1269	75/UAR50-400/12,5/Resistex	Resistex	12,5	DFH2IR	UAR50	400	opcja	2000	29,0	DH60	0,7	1,2	●
1269	75/UAR50-300/12,5/Resistex	Resistex	12,5	DFH2IR	UAR50	300	opcja	2000	30,0	DH60	0,7	1,2	●

¹⁾ Wysokość kurtyn wg opinii technicznej ITB 01060/17/R121NZK.

²⁾ Klasa odporności ogniowej zgodnie z raportem klasyfikacyjnym LBO-1421-K/20.

³⁾ Dymoszczelność zgodnie z normą PN-EN 12101-1:2007.

Strona	Nazwa systemu Nida Kurtyna ²⁾	Posycie płytami gipsowymi			Konstrukcja nośna ⁴⁾		Materiał izolacyjny	Maksymalna wysokość kurtyny - h ¹⁾	Ciężar zabudowy 1 m ²	Klasa odporności ogniowej ²⁾	Dymoszczelność ³⁾		System specjalny
		Nida	Grubość [mm]	Oznaczenie wg normy	Typ profilu Nida	Rozstaw osiowy profili Nida [mm]	Wełna mineralna (skalna / szklana)	W zakresie odporności ogniowej [mm]	[kg]	[min]	Q _{spec} ⁽²⁰⁾ [m ² /h]	Q _{spec} ⁽²⁰⁰⁾ [m ² /h]	
SYSTEM KURTYN DYMOWYCH NA KONSTRUKCJI NOŚNEJ NIDA UAR50													
1271	100/UAR50/25/Resistex	Resistex	2x12,5	DFH2IR	UAR50	600	opcja	2500	52,0	DHA150	0,7	1,2	●
1271	100/UAR50-400/25/Resistex	Resistex	2x12,5	DFH2IR	UAR50	400	opcja	2500	53,0	DHA150	0,7	1,2	●
1271	100/UAR50-300/25/Resistex	Resistex	2x12,5	DFH2IR	UAR50	300	opcja	2500	54,0	DHA150	0,7	1,2	●

¹⁾ Wysokość kurtyn wg opinii technicznej ITB 01060/17/R121NZK.

²⁾ Klasa odporności ogniowej zgodnie z raportem klasyfikacyjnym LBO-1420-K/20.

³⁾ Dymoszczelność zgodnie z normą PN-EN 12101-1:2007.

nida Kurtyna



Klasa odporności ogniowej:
DH60



Dymoszczelność:
 $Q_{spec}^{(20)} - 0,7 \text{ m}^3/\text{h}$
 $Q_{spec}^{(200)} - 1,2 \text{ m}^3/\text{h}$



Maksymalna wysokość kurtyny:
500 mm



Ciężar 1m² zabudowy:
26,0-28,0 kg



Numer dokumentu związanego:
**PN-EN 12101-1:2007
CERT. 1488-CPR-0859/W**

Deklaracja Właściwości Użytkowych:
DoP/Smoke Barrier/0070/02.07.2020

SYSTEMY:
75/C50/12,5

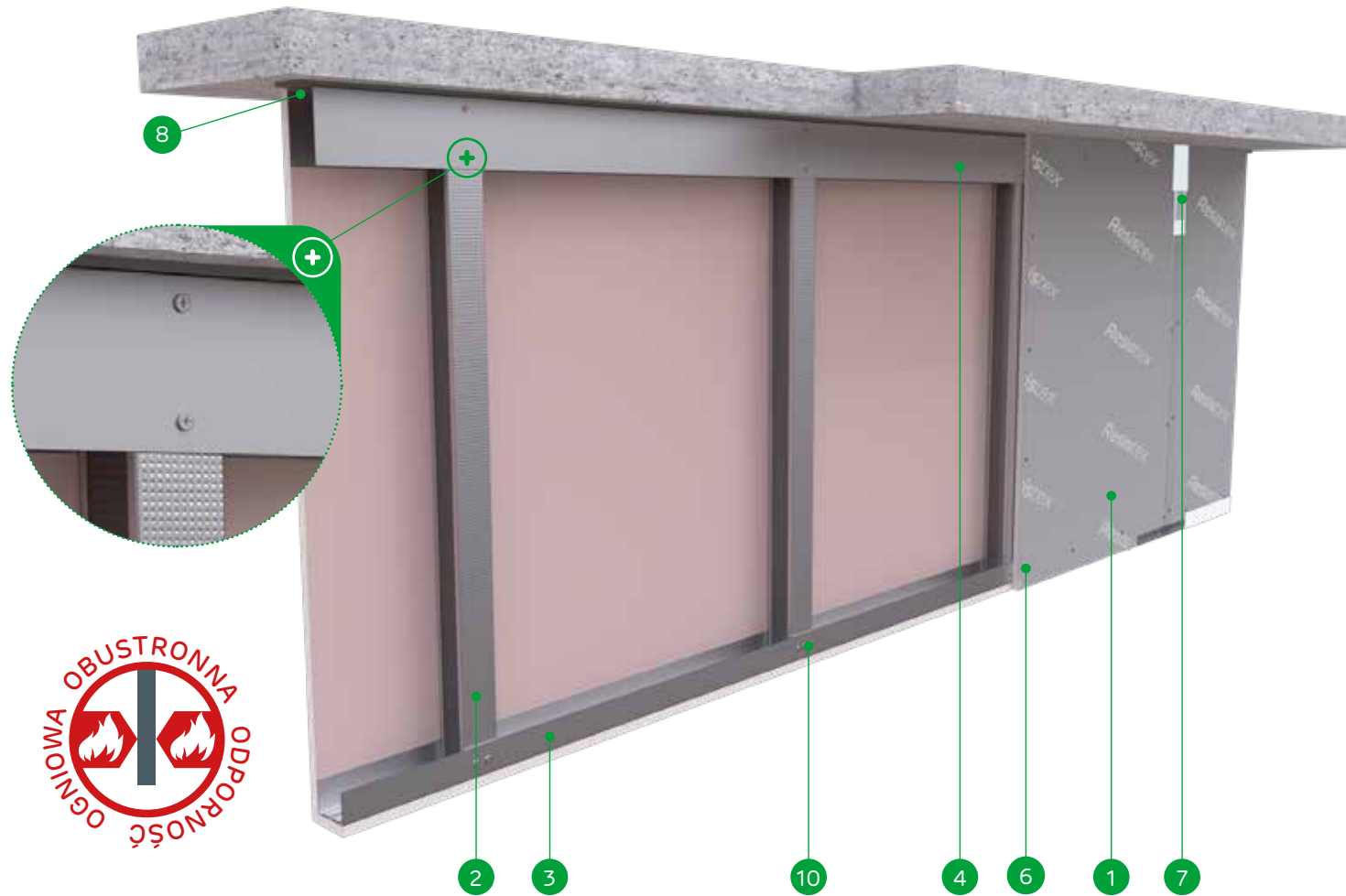

MATERIAŁY:

1. Płyta gipsowo-kartonowa Resistex
2. Profil Nida C50 / C75 / C100
3. Profil dolny Nida U50 / U75 / U100
4. Profil górny Nida U50/80 / U75/80 / U100/80
5. Kołek rozporowy
6. Blachowkręty Nida
7. Spoina pomiędzy płytami g-k wykonana z masy gipsowej Nida z taśmą zbrojącą Nida
8. Taśma izolacji akustycznej Nida lub wełna mineralna
9. Element kotwiący (rodzaj i typ dobrany w zależności od obciążenia i rodzaju podłoża) z podkładką stalową poszerzoną
10. Wkręt samowierzący FLAT HEAD 4,2x13 mm do blachy 1 mm

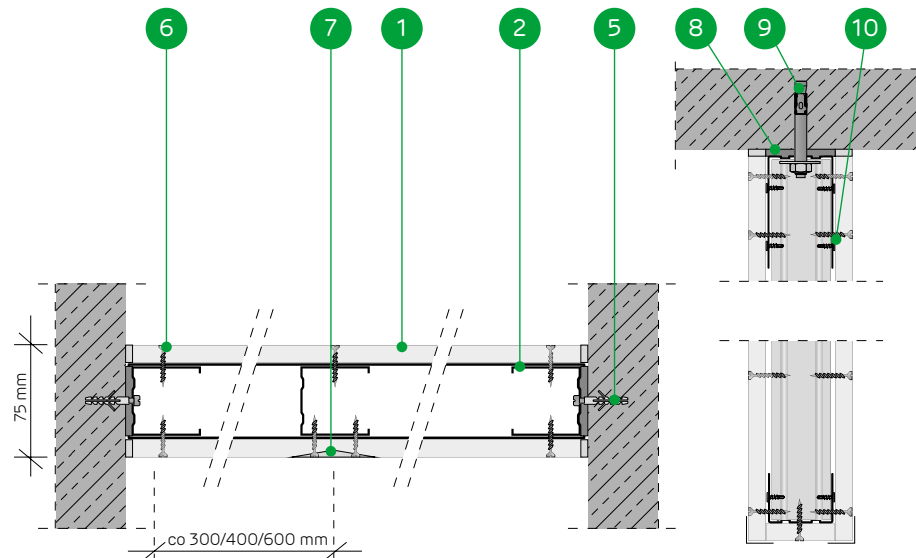

SYSTEM KURTYN DYMOWYCH NA KONSTRUKCJI NOŚNEJ NIDA C50

PARAMETRY TECHNICZNE

Nazwa systemu Nida Kurtyna ²⁾	Posycie płytami gipsowymi			Konstrukcja nośna ⁴⁾		Materiał izolacyjny Wełna mineralna (skalna / szklana)	Maksymalna wysokość kurtyny - h ¹⁾ W zakresie odporności ogniowej [mm]	Ciężar zabudowy 1 m ² [kg]	Klasa odporności ogniowej ²⁾ [min]	Dymoszczelność ³⁾		System specjalny
	Nida	Grubość [mm]	Oznaczenie wg normy	Typ profilu Nida	Rozstaw osiowy profilu Nida [mm]					$Q_{spec}^{(20)}$ [m ³ /h]	$Q_{spec}^{(200)}$ [m ³ /h]	
75/C50/12,5/Resistex	Resistex	12,5	DFH2IR	C50	600	opcja	500	26,0	DH60	0,7	1,2	●
75/C50-400/12,5/Resistex	Resistex	12,5	DFH2IR	C50	400	opcja	500	27,0	DH60	0,7	1,2	●
75/C50-300/12,5/Resistex	Resistex	12,5	DFH2IR	C50	300	opcja	500	28,0	DH60	0,7	1,2	●

¹⁾ Wysokość kurtyn wg opinii technicznej ITB 01060/17/R121NZK.

²⁾ Klasa odporności ogniowej zgodnie z raportem klasyfikacyjnym LBO-1421-K/20.

³⁾ Dymoszczelność zgodnie z normą PN-EN 12101-1:2007.

ZUŻYCIE MATERIAŁÓW NA 1M² KURTYN DYMOWYCH W SYSTEMIE NIDA KURTYNA

Nazwa materiału	J.m.	Typ systemu Nida Kurtyna		
		75/C50/12,5/Resistex	75/C50-400/12,5/Resistex	75/C50-300/12,5/Resistex
		Zużycie materiału na 1m ²		
Płyta Resistex 12,5 mm	m ²	2,1	2,1	2,1
Profil Nida C50 ⁴⁾	mb	1,8	2,7	3,6
Profil Nida U50 ⁵⁾	mb	2,0	2,0	2,0
Profil Nida U50/80 ⁶⁾	mb	2,0	2,0	2,0
Kołek rozporowy ⁷⁾	szt.	0,6	0,6	0,6
Element kotwiący ⁷⁾	szt.	2,0	2,0	2,0
Podkładka stalowa poszerzona	szt.	2,0	2,0	2,0
Wkręty samowierzące Flat Head 4,2x13 mm do blachy 1 mm	szt.	16,0	24,0	32,0
Blachowkręty Nida 3,5x25 mm	szt.	30,0	45,0	60,0
Taśma zbrojąca Nida	szt.	2,8	2,8	2,8
Taśma izolacji akustycznej Nida	szt.	1,1	1,1	1,1
Gips szpachlowy Nida Start	kg	0,6	0,6	0,6
Gips szpachlowy Nida Finish	kg	0,2	0,2	0,2
Naroznik aluminiowy perforowany Nida	mb	2,0	2,0	2,0

⁴⁾ Dopuszcza się stosowanie profili C75 lub C100.

⁵⁾ Dopuszcza się stosowanie profili U75 lub U100.

⁶⁾ Dopuszcza się stosowanie profili U75/80 lub U100/80 (w przypadku profili U75/80 i U100/80 stosować zdwójną ilość kotew w jednym punkcie kotwienia).

⁷⁾ Typ elementu kotwiącego dobrać indywidualnie pod względem typu podłoża oraz całkowitego ciężaru zabudowy. Normy zużycia nie uwzględniają strat materiałowych.

nida Kurtyna



Klasa odporności ogniowej:
DHA150



Dymoszczelność:
 $Q_{spec}^{(20)} - 0,7 \text{ m}^3/\text{h}$
 $Q_{spec}^{(200)} - 1,2 \text{ m}^3/\text{h}$



Maksymalna wysokość kurtyny:
1000 mm



Ciężar 1m² zabudowy:
50,0-52,0 kg



Numer dokumentu związanego:
**PN-EN 12101-1:2007
CERT. 1488-CPR-0859/W**

Deklaracja Właściwości Użytkowych:
DoP/Smoke Barrier/0070/02.07.2020

SYSTEMY:
100/C50/25

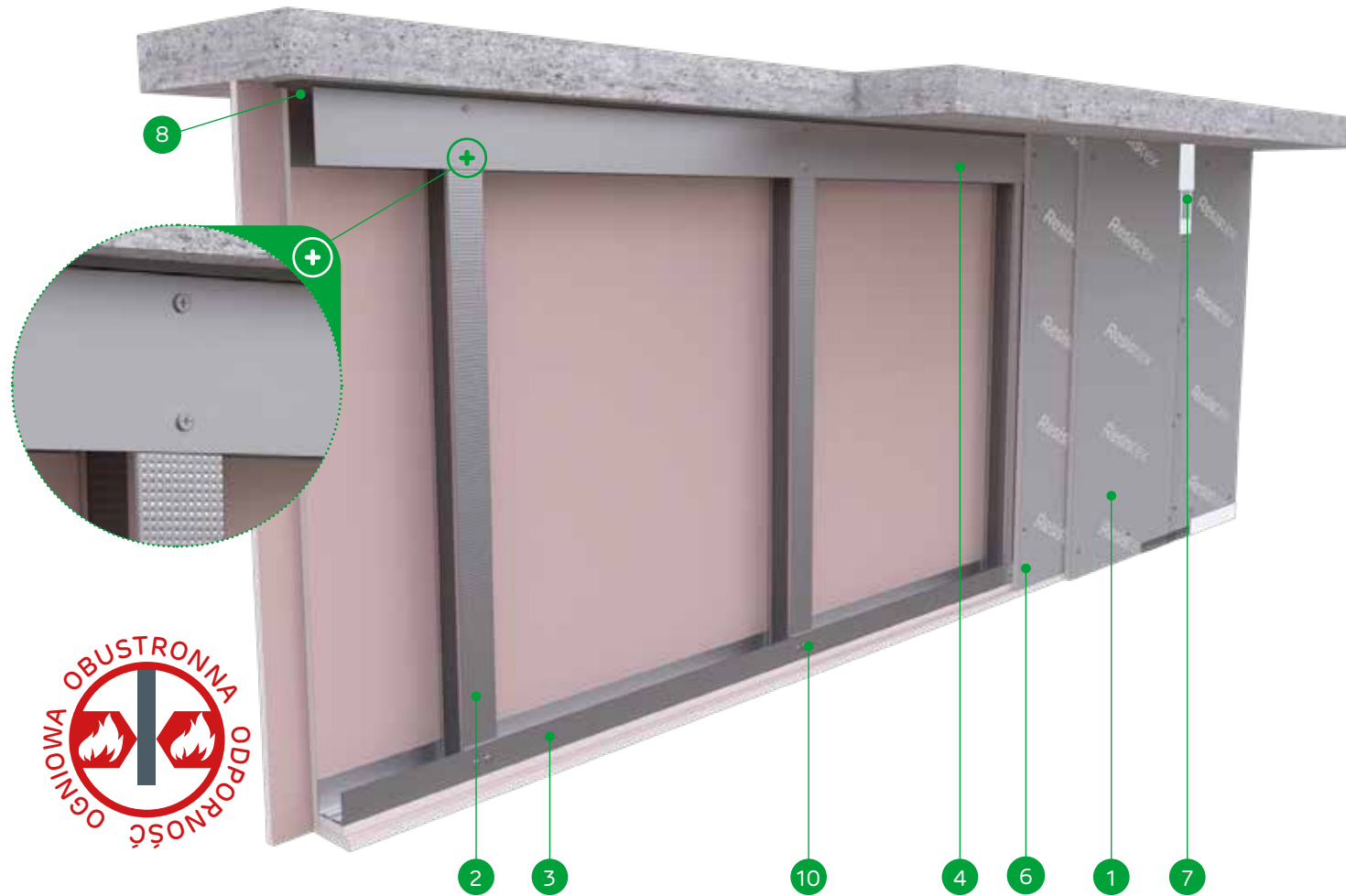

MATERIAŁY:

1. Płyta gipsowo-kartonowa Resistex
2. Profil Nida C50 / C75 / C100
3. Profil dolny Nida U50 / U75 / U100
4. Profil górny Nida U50/80 / U75/80 / U100/80
5. Kołek rozporowy
6. Blachowkręty Nida
7. Spoina pomiędzy płytami g-k wykonana z masy gipsowej Nida z taśmą zbrojącą Nida
8. Taśma izolacji akustycznej Nida lub wełna mineralna
9. Element kotwiący (rodzaj i typ dobrany w zależności od obciążenia i rodzaju podłoża) z podkładką stalową poszerzoną
10. Wkręt samowierzący FLAT HEAD 4,2x13 mm do blachy 1 mm

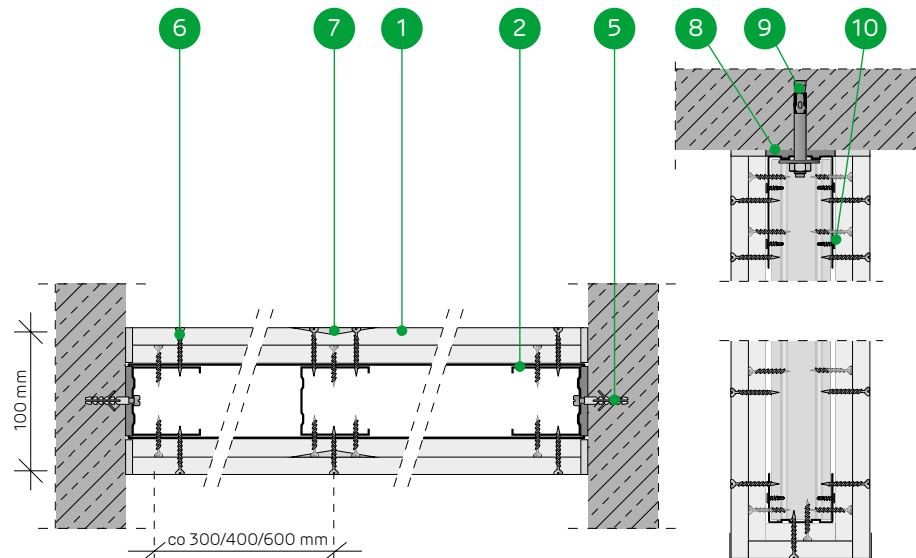

SYSTEM KURTYN DYMOWYCH NA KONSTRUKCJI NOŚNEJ NIDA C50

PARAMETRY TECHNICZNE

Nazwa systemu Nida Kurtyna ²⁾	Posycie płytami gipsowymi			Konstrukcja nośna ⁴⁾		Materiał izolacyjny Wełna mineralna (skalna / szklana)	Maksymalna wysokość kurtyny - h ¹⁾ W zakresie odporności ogniowej [mm]	Ciężar zabudowy 1 m ² [kg]	Klasa odporności ogniowej ²⁾ [min]	Dymoszczelność ³⁾		System specjalny
	Nida	Grubość [mm]	Oznaczenie wg normy	Typ profilu Nida	Rozstaw osiowy profilu Nida [mm]					Q _{spec} ⁽²⁰⁾ [m ³ /h]	Q _{spec} ⁽²⁰⁰⁾ [m ³ /h]	
100/C50/25/Resistex	Resistex	2x12,5	DFH2IR	C50	600	opcja	1000	50,0	DHA150	0,7	1,2	●
100/C50-400/25/Resistex	Resistex	2x12,5	DFH2IR	C50	400	opcja	1000	51,0	DHA150	0,7	1,2	●
100/C50-300/25/Resistex	Resistex	2x12,5	DFH2IR	C50	300	opcja	1000	52,0	DHA150	0,7	1,2	●

¹⁾ Wysokość kurtyn wg opinii technicznej ITB 01060/17/R121NZK.

²⁾ Klasa odporności ogniowej zgodnie z raportem klasyfikacyjnym LBO-1420-K/20.

³⁾ Dymoszczelność zgodnie z normą PN-EN 12101-1:2007.

ZUŻYCIE MATERIAŁÓW NA 1M² KURTYN DYMOWYCH W SYSTEMIE NIDA KURTYNA

Nazwa materiału	J.m.	Typ systemu Nida Kurtyna		
		100/C50/25/Resistex	100/C50-400/25/Resistex	100/C50-300/25/Resistex
		Zużycie materiału na 1m ²		
Płyta Resistex 12,5 mm	m ²	4,2	4,2	4,2
Profil Nida C50 ⁴⁾	mb	1,8	2,7	3,6
Profil Nida U50 ⁵⁾	mb	1,0	1,0	1,0
Profil Nida U50/80 ⁶⁾	mb	1,0	1,0	1,0
Kołek rozporowy ⁷⁾	szt.	0,6	0,6	0,6
Element kotwiący ⁷⁾	szt.	2,0	2,0	2,0
Podkładka stalowa poszerzona	szt.	2,0	2,0	2,0
Wkręty samowierzące Flat Head 4,2x13 mm do blachy 1 mm	szt.	16,0	24,0	32,0
Blachowkręty Nida 3,5x25 mm	szt.	12,0	18,0	24,0
Blachowkręty Nida 3,5x35 mm	szt.	30,0	45,0	60,0
Taśma zbrojąca Nida	szt.	2,8	2,8	2,8
Taśma izolacji akustycznej Nida	szt.	1,1	1,1	1,1
Gips szpachlowy Nida Start	kg	1,2	1,2	1,2
Gips szpachlowy Nida Finish	kg	0,2	0,2	0,2
Naroznik aluminiowy perforowany Nida	mb	2,0	2,0	2,0

⁴⁾ Dopuszcza się stosowanie profili C75 lub C100.

⁵⁾ Dopuszcza się stosowanie profili U75 lub U100.

⁶⁾ Dopuszcza się stosowanie profili U75/80 lub U100/80 (w przypadku profili U75/80 i U100/80 stosować zdwojoną ilość kotew w jednym punkcie kotwienia).

⁷⁾ Typ elementu kotwiącego dobrać indywidualnie pod względem typu podłoża oraz całkowitego ciężaru zabudowy.

Normy zużycia nie uwzględniają strat materiałowych.

nida Kurtyna



Klasa odporności ogniowej:
DH60



Dymoszczelność:
 $Q_{spec}^{(20)} - 0,7 \text{ m}^3/\text{h}$
 $Q_{spec}^{(200)} - 1,2 \text{ m}^3/\text{h}$



Maksymalna wysokość kurtyny:
1000 mm



Ciężar 1m² zabudowy:
27,0-29,0 kg



Numer dokumentu związanego:
**PN-EN 12101-1:2007
CERT. 1488-CPR-0859/W**

Deklaracja Właściwości Użytkowych:
DoP/Smoke Barrier/0070/02.07.2020

SYSTEMY:
75/C50UAR50/12,5

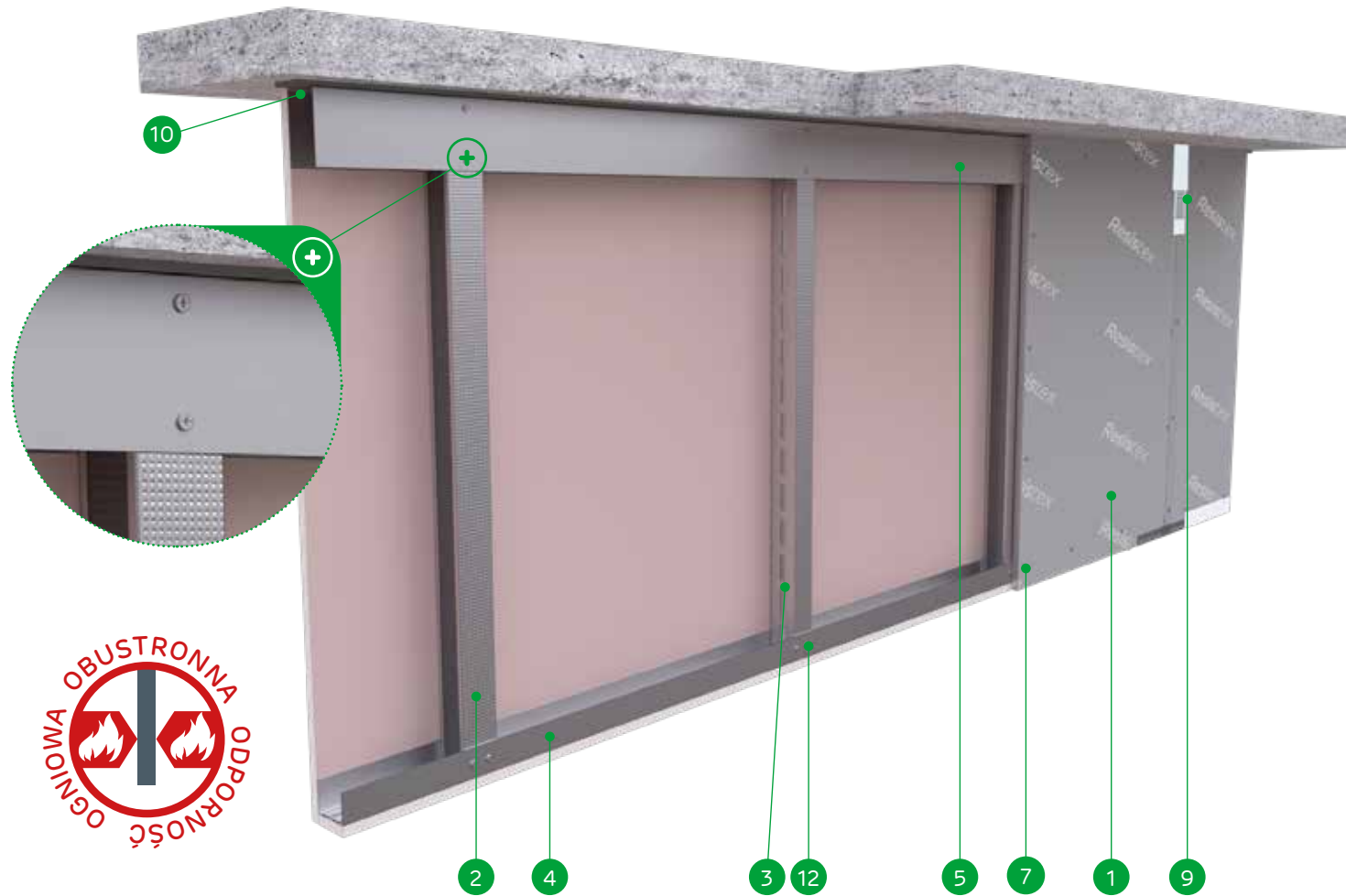

MATERIAŁY:

1. Płyta gipsowo-kartonowa Resistex
2. Profil Nida C50 / C75 / C100
3. Profil Nida UAR50 / UAR75 / UAR100
4. Profil dolny Nida U50 / U75 / U100
5. Profil górny Nida U50/80 / U75/80 / U100/80
6. Kołek rozporowy Nida
7. Blachowkręty Nida
8. Wkręty do blachy 2 mm Nida
9. Spoina pomiędzy płytami g-k wykonana z masy gipsowej Nida z taśmą zbrojącą Nida
10. Taśma izolacji akustycznej Nida lub wełna mineralna
11. Element kotwiący (typ i rodzaj dobrany w zależności od obciążenia i rodzaju podłoża) z podkładką stalową poszerzoną
12. Wkręt samowierzący FLAT HEAD 4,2x13 mm do blachy 1 mm
13. Kątownik Nida do profilu UA50 / UA75 / UA100
14. Śruba M8 typu FLAT HEAD z ząbkowaną nakrętką

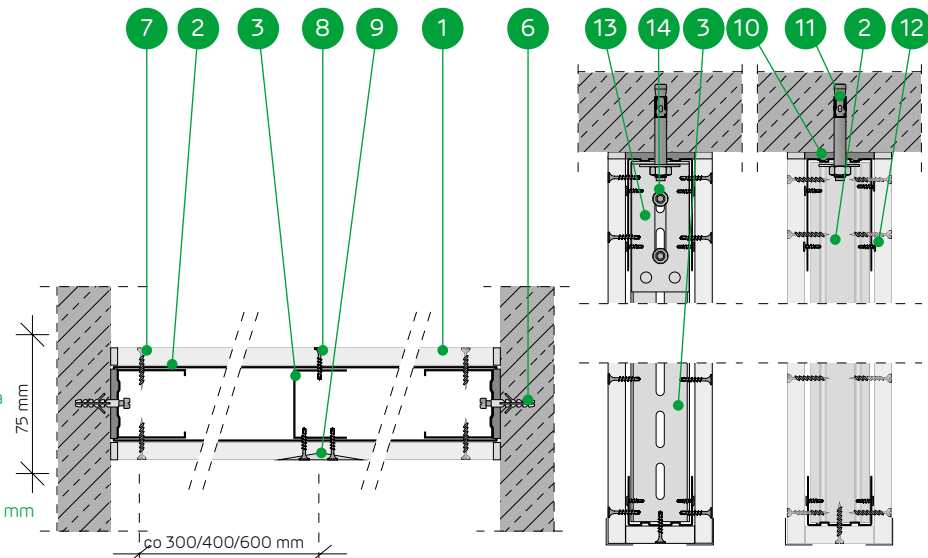

SYSTEM KURTYN DYMOWYCH NA KONSTRUKCJI NOŚNEJ NIDA C50UAR50

PARAMETRY TECHNICZNE

Nazwa systemu Nida Kurtyna ²⁾	Posycie płytami gipsowymi			Konstrukcja nośna ⁴⁾		Materiał izolacyjny Wełna mineralna (skalna / szklana)	Maksymalna wysokość kurtyny - h ¹⁾ W zakresie odporności ogniowej [mm]	Ciężar zabudowy 1 m ² [kg]	Klasa odporności ogniowej ²⁾ [min]	Dymoszczelność ³⁾		System specjalny
	Nida	Grubość [mm]	Oznaczenie wg normy	Typ profilu Nida	Rozstaw osiowy profilu Nida [mm]					$Q_{spec}^{(20)}$ [m ³ /h]	$Q_{spec}^{(200)}$ [m ³ /h]	
75/C50UAR50/12,5/Resistex	Resistex	12,5	DFH2IR	C50UAR50	600	opcja	1000	27,0	DH60	0,7	1,2	●
75/C50UAR50-400/12,5/Resistex	Resistex	12,5	DFH2IR	C50UAR50	400	opcja	1000	28,0	DH60	0,7	1,2	●
75/C50UAR50-300/12,5/Resistex	Resistex	12,5	DFH2IR	C50UAR50	300	opcja	1000	29,0	DH60	0,7	1,2	●

¹⁾ Wysokość kurtyn wg opinii technicznej ITB 01060/17/R121NZK.

²⁾ Klasa odporności ogniowej zgodnie z raportem klasyfikacyjnym LBO-1421-K/20.

³⁾ Dymoszczelność zgodnie z normą PN-EN 12101-1:2007.

ZUŻYCIE MATERIAŁÓW NA 1M² KURTYN DYMOWYCH W SYSTEMIE NIDA KURTYNA

Nazwa materiału	J.m.	Typ systemu Nida Kurtyna		
		75/C50UAR50/12,5/Resistex	75/C50UAR50-400/12,5/Resistex	75/C50UAR50-300/12,5/Resistex
Zużycie materiału na 1m ²				
Płyta Resistex 12,5 mm	m ²	2,1	2,1	2,1
Profil Nida C50 ⁴⁾	mb	0,9	1,35	1,8
Profil Nida UAR50 ⁴⁾	mb	0,9	1,35	1,8
Profil Nida U50 ⁵⁾	mb	1,0	1,0	1,0
Profil Nida U50/80 ⁶⁾	mb	1,0	1,0	1,0
Kątownik Nida do profilu UA50 ⁷⁾	szt.	0,5	0,75	1,0
Śruba M8 typu Flat Head z ząbkowaną nakrętką	szt.	1,0	1,5	2,0
Kołek rozporowy ⁸⁾	szt.	0,6	0,6	0,6
Element kotwiący ⁸⁾	szt.	2,0	2,5	3,0
Podkładka stalowa poszerzona	szt.	2,0	2,5	3,0
Wkręty samowierzące Flat Head 4,2x13 mm do blachy 1 mm	szt.	16,0	24,0	32,0
Blachowkręty Nida 3,5x25 mm	szt.	15,0	22,5	30,0
Wkręty do blachy 2 mm Nida 3,5x25 mm	szt.	15,0	22,5	30,0
Taśma zbrojąca Nida	szt.	2,8	2,8	2,8
Taśma izolacji akustycznej Nida	szt.	1,1	1,1	1,1
Gips szpachlowy Nida Start	kg	0,6	0,6	0,6
Gips szpachlowy Nida Finish	kg	0,2	0,2	0,2
Narożnik aluminiowy perforowany Nida	mb	2,0	2,0	2,0

⁴⁾ Dopuszcza się stosowanie profili C75 i UAR75 lub C100 i UAR100.

⁵⁾ Dopuszcza się stosowanie profili U75 lub U100.

⁶⁾ Dopuszcza się stosowanie profili U75/80 lub U100/80 (w przypadku profili U75/80 i U100/80 stosować zdwójoną ilość kotew w jednym punkcie kotwienia).

⁷⁾ W przypadku profili UAR75 lub UAR100 do montażu stosować kątownik Nida do profilu UA75 lub UA100.

⁸⁾ Typ elementu kotwiącego dobrac indywidualnie pod względem typu podłoża oraz całkowitego ciężaru zabudowy.

Normy zużycia nie uwzględniają strat materiałowych.



nida Kurtyna



Klasa odporności ogniowej:
DHA150



Dymoszczelność:
 $Q_{spec}^{(20)} - 0,7 \text{ m}^3/\text{h}$
 $Q_{spec}^{(200)} - 1,2 \text{ m}^3/\text{h}$



Maksymalna wysokość kurtyny:
1500 mm



Ciężar 1m² zabudowy:
51,0-53,0 kg



Numer dokumentu związanego:
**PN-EN 12101-1:2007
CERT. 1488-CPR-0859/W**

Deklaracja Właściwości Użytkowych:
DoP/Smoke Barrier/0070/02.07.2020

SYSTEMY:
100/C50UAR50/25

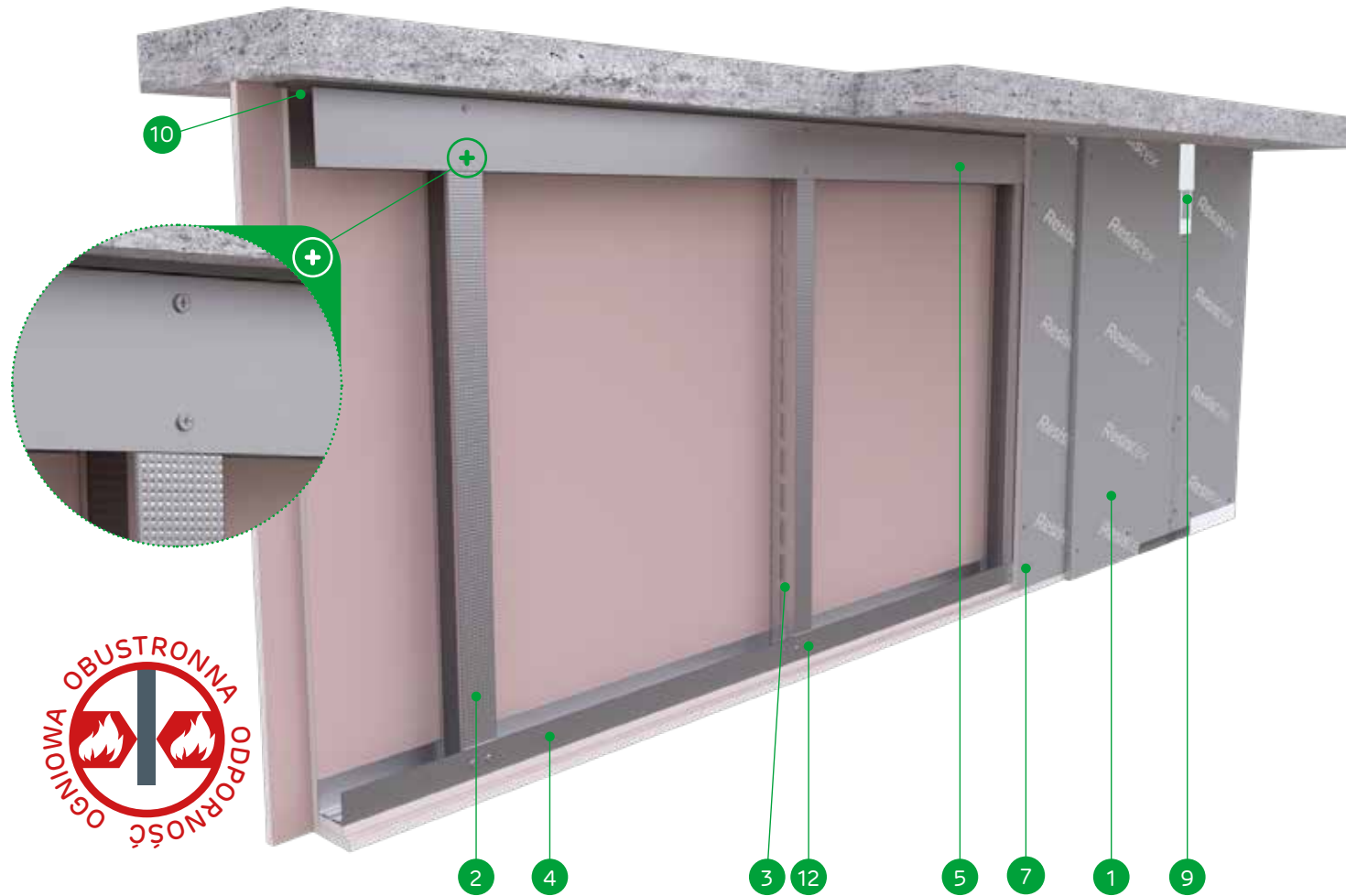

MATERIAŁY:

1. Płyta gipsowo-kartonowa Resistex
2. Profil Nida C50 / C75 / C100
3. Profil Nida UAR50 / UAR75 / UAR100
4. Profil dolny Nida U50 / U75 / U100
5. Profil górny Nida U50/80 / U75/80 / U100/80
6. Kołek rozporowy Nida
7. Blachowkręty Nida
8. Wkręty do blachy 2 mm Nida
9. Spoina pomiędzy płytami g-k wykonana z masy gipsowej Nida z taśmą zbrojącą Nida
10. Taśma izolacji akustycznej Nida lub wełna mineralna
11. Element kotwiący (typ i rodzaj dobrany w zależności od obciążenia i rodzaju podłoża) z podkładką stalową poszerzoną
12. Wkręt samowierzący FLAT HEAD 4,2x13 mm do blachy 1 mm
13. Kątownik Nida do profilu UA50 / UA75 / UA100
14. Śruba M8 typu FLAT HEAD z ząbkowaną nakrętką

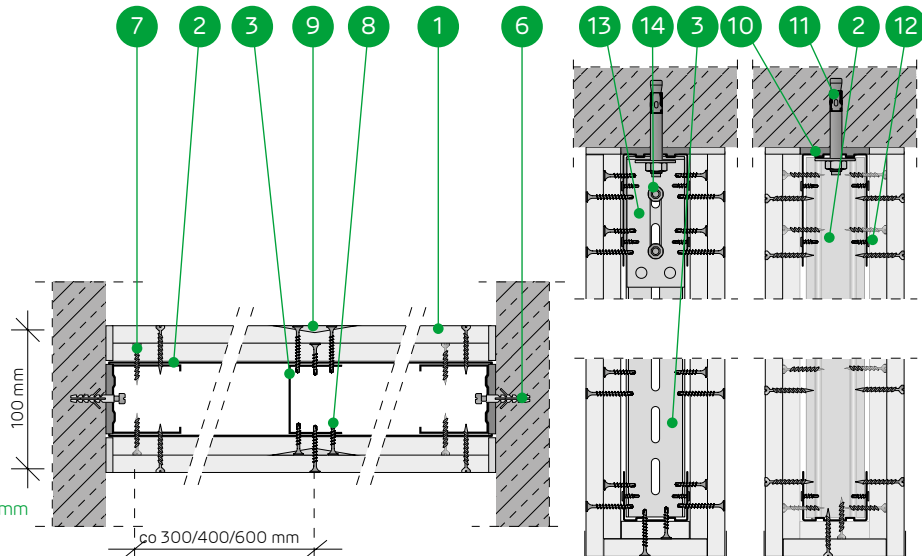

SYSTEM KURTYN DYMOWYCH NA KONSTRUKCJI NOŚNEJ NIDA C50UAR50

PARAMETRY TECHNICZNE

Nazwa systemu Nida Kurtyna ²⁾	Posycie płytami gipsowymi			Konstrukcja nośna ⁴⁾		Materiał izolacyjny Wełna mineralna (skalna / szklana)	Maksymalna wysokość kurtyny - h ¹⁾ W zakresie odporności ogniowej [mm]	Ciężar zabudowy 1 m ² [kg]	Klasa odporności ogniowej ²⁾ [min]	Dymoszczelność ³⁾		System specjalny
	Nida	Grubość [mm]	Oznaczenie wg normy	Typ profilu Nida	Rozstaw osiowy profilu Nida [mm]					$Q_{spec}^{(20)}$ [m ³ /h]	$Q_{spec}^{(200)}$ [m ³ /h]	
100/C50UAR50/25/Resistex	Resistex	2x12,5	DFH2IR	C50UAR50	600	opcja	1500	51,0	DHA150	0,7	1,2	●
100/C50UAR50-400/25/Resistex	Resistex	2x12,5	DFH2IR	C50UAR50	400	opcja	1500	52,0	DHA150	0,7	1,2	●
100/C50UAR50-300/25/Resistex	Resistex	2x12,5	DFH2IR	C50UAR50	300	opcja	1500	53,0	DHA150	0,7	1,2	●

¹⁾ Wysokość kurtyn wg opinii technicznej ITB 01060/17/R121NZK.
²⁾ Klasa odporności ogniowej zgodnie z raportem klasyfikacyjnym LBO-1420-K/20.
³⁾ Dymoszczelność zgodnie z normą PN-EN 12101-1:2007.

ZUŻYCIЕ MATERIAŁÓW NA 1M² KURTYN DYMOWYCH W SYSTEMIE NIDA KURTYNA

Nazwa materiału	J.m.	Typ systemu Nida Kurtyna		
		100/C50UAR50/25/Resistex	100/C50UAR50-400/25/Resistex	100/C50UAR50-300/25/Resistex
Zużycie materiału na 1m ²				
Płyta Resistex 12,5 mm	m ²	4,2	4,2	4,2
Profil Nida C50 ⁴⁾	mb	0,9	1,35	1,8
Profil Nida UAR50 ⁴⁾	mb	0,9	1,35	1,8
Profil Nida U50 ⁵⁾	mb	1,4	1,4	1,4
Profil Nida U50/80 ⁶⁾	mb	0,7	0,7	0,7
Kątownik Nida do profilu UA50 ⁷⁾	szt.	0,5	0,75	1,0
Śruba M8 typu Flat Head z ząbkowaną nakrętką	szt.	1,0	1,5	2,0
Kołek rozporowy ⁸⁾	szt.	0,6	0,6	0,6
Element kotwiący ⁸⁾	szt.	2,0	2,5	3,0
Podkładka stalowa poszerzona	szt.	2,0	2,5	3,0
Wkręty samowierzące Flat Head 4,2x13 mm do blachy 1 mm	szt.	9,0	14,5	18,0
Blachowkręty Nida 3,5x25 mm	szt.	6,0	9,0	12,0
Blachowkręty Nida 3,5x35 mm	szt.	15,0	22,5	30,0
Wkręty do blachy 2 mm Nida 3,5x25 mm	szt.	6,0	9,0	12,0
Wkręty do blachy 2 mm Nida 3,5x35 mm	szt.	15,0	22,5	30,0
Taśma zbrojąca Nida	szt.	2,8	2,8	2,8
Taśma izolacji akustycznej Nida	szt.	1,1	1,1	1,1
Gips szpachlowy Nida Start	kg	1,2	1,2	1,2
Gips szpachlowy Nida Finish	kg	0,2	0,2	0,2
Narożnik aluminiowy perforowany Nida	mb	2,0	2,0	2,0

⁴⁾ Dopuszcza się stosowanie profili C75 i UAR75 lub C100 i UAR100.
⁵⁾ Dopuszcza się stosowanie profili U75 lub U100.
⁶⁾ Dopuszcza się stosowanie profili U75/80 lub U100/80 (w przypadku profili U75/80 i U100/80 stosować zdwojoną ilość kotew w jednym punkcie kotwienia).
⁷⁾ W przypadku profili UAR75 lub UAR100 do montażu stosować kątownik Nida do profilu UA75 lub UA100.
⁸⁾ Typ elementu kotwiącego dobrać indywidualnie pod względem typu podłoża oraz całkowitego ciężaru zabudowy. Normy zużycia nie uwzględniają strat materiałowych.

nida Kurtyna



Klasa odporności ogniowej:
DH60



Dymoszczelność:
 $Q_{spec}^{(20)} - 0,7 \text{ m}^3/\text{h}$
 $Q_{spec}^{(200)} - 1,2 \text{ m}^3/\text{h}$



Maksymalna wysokość kurtyny:
2000 mm



Ciężar 1m² zabudowy:
28,0-30,0 kg



Numer dokumentu związanego:
PN-EN 12101-1:2007
CERT. 1488-CPR-0859/W

Deklaracja Właściwości Użytkowych:
DoP/Smoke Barrier/0070/02.07.2020

SYSTEMY:
75/UAR50/12,5

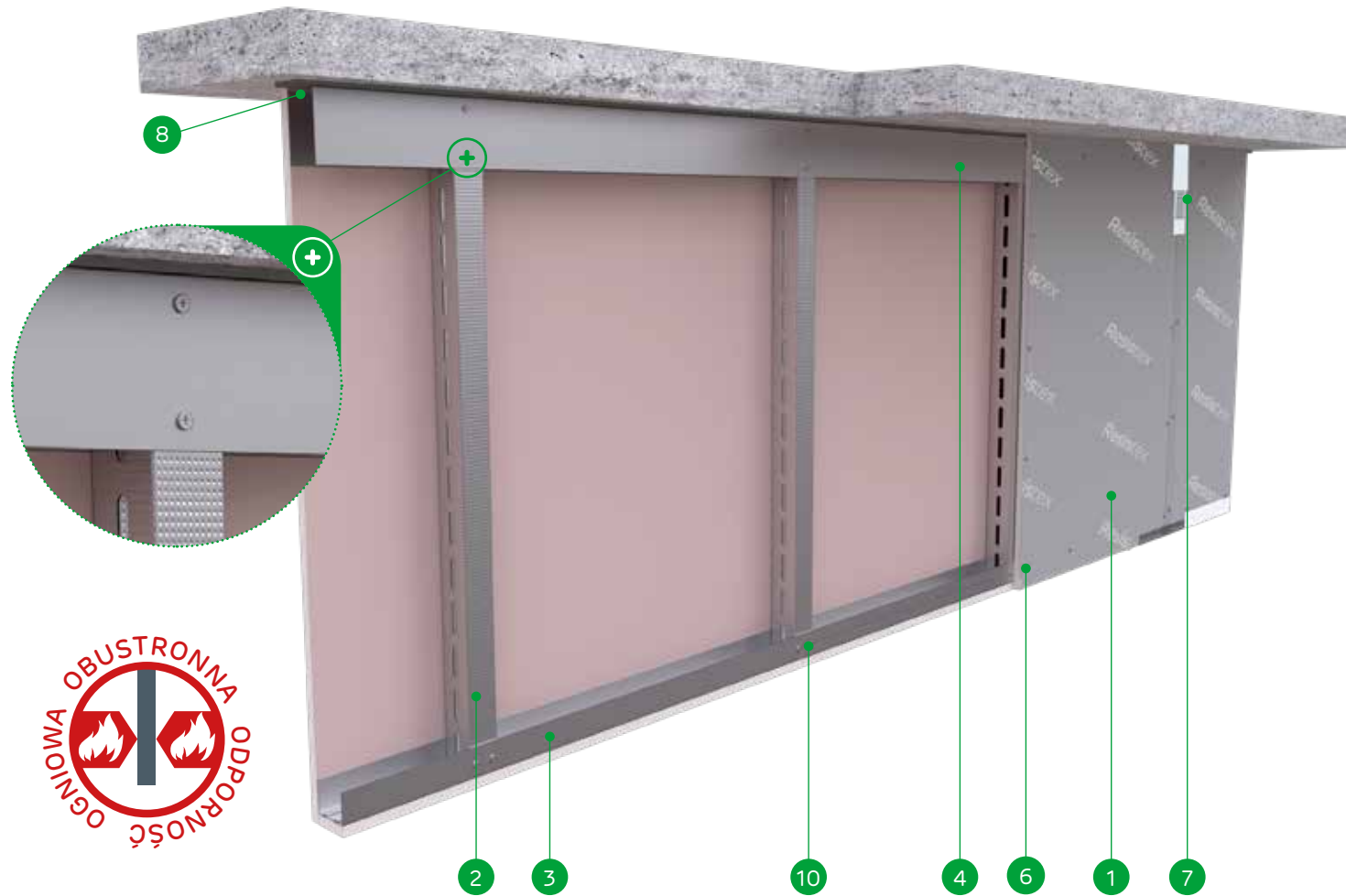

MATERIAŁY:

1. Płyta gipsowo-kartonowa Resistex
2. Profil Nida UAR50 / UAR75 / UAR100
3. Profil dolny Nida U50 / U75 / U100
4. Profil górny Nida U50/80 / U75/80 / U100/80
5. Kołek rozporowy
6. Wkręty do blachy 2 mm Nida
7. Spoina pomiędzy płytami g-k wykonana z masy gipsowej Nida z taśmą zbrojącą Nida
8. Taśma izolacji akustycznej Nida lub wełna mineralna
9. Element kotwiący (typ i rodzaj dobrany w zależności od obciążenia i rodzaju podłoża) z podkładką stalową poszerzoną
10. Wkręt samowierzący FLAT HEAD 4,2x13 mm do blachy 1 mm
11. Kątownik Nida do profilu UA50 / UA75 / UA100
12. Śruba M8 typu FLAT HEAD z ząbkowaną nakrętką

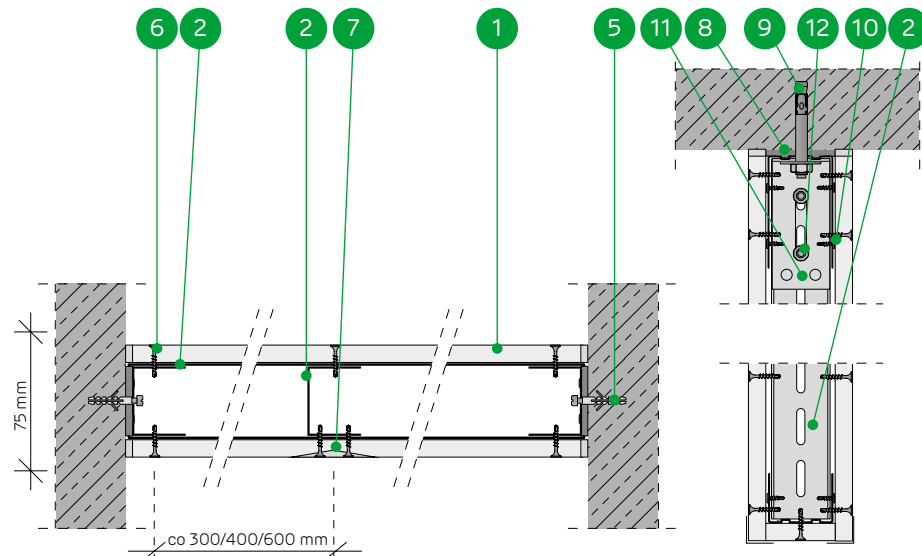

SYSTEM KURTYN DYMOWYCH NA KONSTRUKCJI NOŚNEJ NIDA UAR50

PARAMETRY TECHNICZNE

Nazwa systemu Nida Kurtyna ²⁾	Posycie płytami gipsowymi			Konstrukcja nośna ⁴⁾		Materiał izolacyjny Wełna mineralna (skalna / szklana)	Maksymalna wysokość kurtyny - h ¹⁾ W zakresie odporności ogniowej [mm]	Ciężar zabudowy 1m ² [kg]	Klasa odporności ogniowej ²⁾ [min]	Dymoszczelność ³⁾		System specjalny
	Nida	Grubość [mm]	Oznaczenie wg normy	Typ profilu Nida	Rozstaw osiowy profilu Nida [mm]					Q _{spec} ⁽²⁰⁾ [m ³ /h]	Q _{spec} ⁽²⁰⁰⁾ [m ³ /h]	
75/UAR50/12,5/Resistex	Resistex	12,5	DFH2IR	UAR50	600	opcja	2000	28,0	DH60	0,7	1,2	●
75/UAR50-400/12,5/Resistex	Resistex	12,5	DFH2IR	UAR50	400	opcja	2000	29,0	DH60	0,7	1,2	●
75/UAR50-300/12,5/Resistex	Resistex	12,5	DFH2IR	UAR50	300	opcja	2000	30,0	DH60	0,7	1,2	●

¹⁾ Wysokość kurtyny wg opinii technicznej ITB 01060/17/R121NZK.

²⁾ Klasa odporności ogniowej zgodnie z raportem klasyfikacyjnym LBO-1421-K/20.

³⁾ Dymoszczelność zgodnie z normą PN-EN 12101-1:2007.

ZUŻYCIE MATERIAŁÓW NA 1M² KURTYN DYMOWYCH W SYSTEMIE NIDA KURTYNA

Nazwa materiału	J.m.	Typ systemu Nida Kurtyna		
		75/UAR50/12,5/Resistex	75/UAR50-400/12,5/Resistex	75/UAR50-300/12,5/Resistex
		Zużycie materiału na 1m ²		
Płyta Resistex 12,5 mm	m ²	2,1	2,1	2,1
Profil Nida UAR50 ⁴⁾	mb	1,8	2,7	3,6
Profil Nida U50 ⁵⁾	mb	1,0	1,0	1,0
Profil Nida U50/80 ⁶⁾	mb	0,5	0,5	0,5
Kątownik Nida do profilu UA50 ⁷⁾	szt.	1,0	1,5	2,0
Śruba M8 typu Flat Head z ząbkowaną nakrętką	szt.	2,0	3,0	4,0
Kołek rozporowy ⁸⁾	szt.	0,6	0,6	0,6
Element kotwiący ⁸⁾	szt.	2,0	3,0	4,0
Podkładka stalowa poszerzona	szt.	2,0	3,0	4,0
Wkręty samowierzące Flat Head 4,2x13 mm do blachy 1 mm	szt.	9,0	14,5	18,0
Wkręty do blachy 2 mm Nida 3,5x25 mm	szt.	30,0	45,0	60,0
Taśma zbrojąca Nida	szt.	2,8	2,8	2,8
Taśma izolacji akustycznej Nida	szt.	1,1	1,1	1,1
Gips szpachlowy Nida Start	kg	0,6	0,6	0,6
Gips szpachlowy Nida Finish	kg	0,2	0,2	0,2
Narożnik aluminiowy perforowany Nida	mb	2,0	2,0	2,0

⁴⁾ Dopuszcza się stosowanie profilu UAR75 lub UAR100.

⁵⁾ Dopuszcza się stosowanie profilu U75 lub U100.

⁶⁾ Dopuszcza się stosowanie profilu U75/80 lub U100/80 (w przypadku profilu U75/80 i U100/80 stosować zdwojoną ilość kotew w jednym punkcie kotwienia).

⁷⁾ W przypadku profilu UAR75 lub UAR100 do montażu stosować kątownik Nida do profilu UA75 lub UA100.

⁸⁾ Typ elementu kotwiącego dobrać indywidualnie pod względem typu podłoża oraz całkowitego ciężaru zabudowy. Normy zużycia nie uwzględniają strat materiałowych.

nida Kurtyna



Klasa odporności ogniowej:
DHA150



Dymoszczelność:
 $Q_{spec}^{(20)} - 0,7 \text{ m}^3/\text{h}$
 $Q_{spec}^{(200)} - 1,2 \text{ m}^3/\text{h}$



Maksymalna wysokość kurtyny:
2500 mm



Ciężar 1m² zabudowy:
52,0-54,0 kg



Numer dokumentu związanego:
PN-EN 12101-1:2007
CERT. 1488-CPR-0859/W

Deklaracja Właściwości Użytkowych:
DoP/Smoke Barrier/0070/02.07.2020

SYSTEMY:
100/UAR50/25

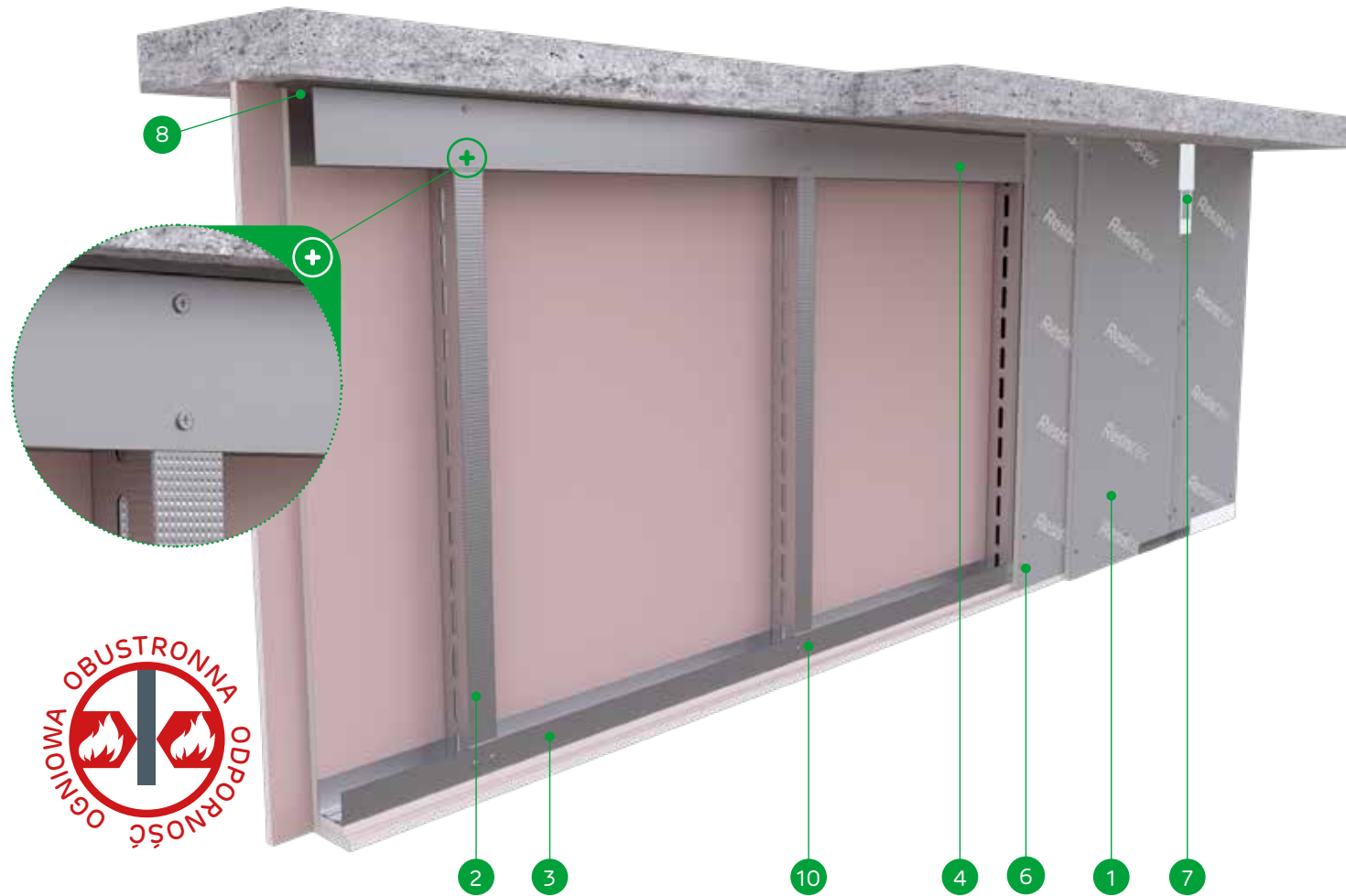

MATERIAŁY:

1. Płyta gipsowo-kartonowa Resistex
2. Profil Nida UAR50 / UAR75 / UAR100
3. Profil dolny Nida U50 / U75 / U100
4. Profil górny Nida U50/80 / U75/80 / U100/80
5. Kołek rozporowy
6. Wkręty do blachy 2 mm Nida
7. Spoina pomiędzy płytami g-k wykonana z masy gipsowej Nida z taśmą zbrojącą Nida
8. Taśma izolacji akustycznej Nida lub wełna mineralna
9. Element kotwiący (typ i rodzaj dobrany w zależności od obciążenia i rodzaju podłoża) z podkładką stalową poszerzoną
10. Wkręt samowierzący FLAT HEAD 4,2x13 mm do blachy 1 mm
11. Kątownik Nida do profilu UA50 / UA75 / UA100
12. Śruba M8 typu FLAT HEAD z ząbkowaną nakrętką

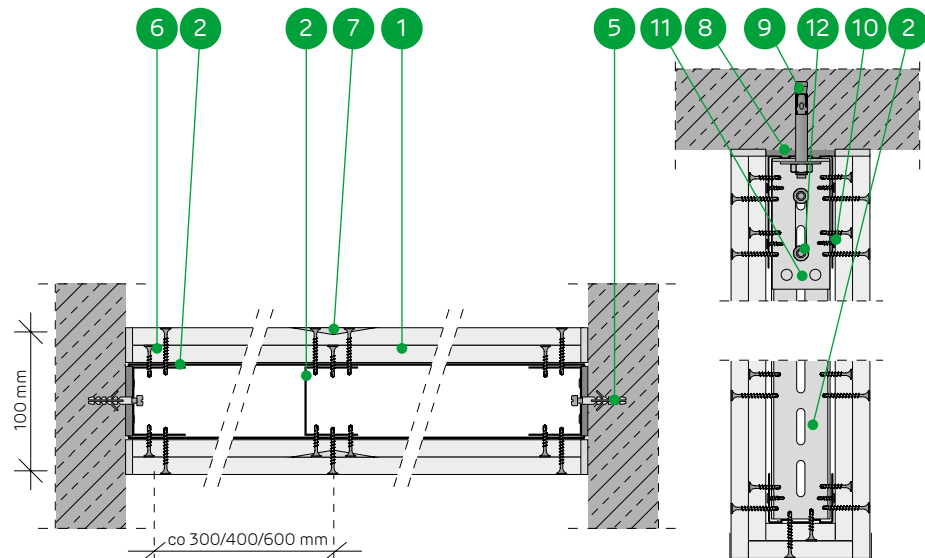

SYSTEM KURTYN DYMOWYCH NA KONSTRUKCJI NOŚNEJ NIDA UAR50

PARAMETRY TECHNICZNE

Nazwa systemu Nida Kurtyna ²⁾	Posycie płytami gipsowymi			Konstrukcja nośna ⁴⁾		Materiał izolacyjny Wełna mineralna (skalna / szklana)	Maksymalna wysokość kurtyny - h ¹⁾ W zakresie odporności ogniowej [mm]	Ciężar zabudowy 1m ² [kg]	Klasa odporności ogniowej ²⁾ [min]	Dymoszczelność ³⁾		System specjalny
	Nida	Grubość [mm]	Oznaczenie wg normy	Typ profilu Nida	Rozstaw osiowy profili Nida [mm]					$Q_{spec}^{(20)}$ [m ³ /h]	$Q_{spec}^{(200)}$ [m ³ /h]	
100/UAR50/25/Resistex	Resistex	2x12,5	DFH2IR	UAR50	600	opcja	2500	52,0	DHA150	0,7	1,2	●
100/UAR50-400/25/Resistex	Resistex	2x12,5	DFH2IR	UAR50	400	opcja	2500	53,0	DHA150	0,7	1,2	●
100/UAR50-300/25/Resistex	Resistex	2x12,5	DFH2IR	UAR50	300	opcja	2500	54,0	DHA150	0,7	1,2	●

¹⁾ Wysokość kurtyny wg opinii technicznej ITB 01060/17/R121NZK.

²⁾ Klasa odporności ogniowej zgodnie z raportem klasyfikacyjnym LBO-1420-K/20.

³⁾ Dymoszczelność zgodnie z normą PN-EN 12101-1:2007.

ZUŻYCIЕ MATERIAŁÓW NA 1M² KURTYN DYMOWYCH W SYSTEMIE NIDA KURTYNA

Nazwa materiału	J.m.	Typ systemu Nida Kurtyna		
		100/UAR50/25/Resistex	100/UAR50-400/25/Resistex	100/UAR50-300/25/Resistex
		Zużycie materiału na 1m ²		
Płyta Resistex 12,5 mm	m ²	4,2	4,2	4,2
Profil Nida UAR50 ⁴⁾	mb	1,8	2,7	3,6
Profil Nida U50 ⁵⁾	mb	0,8	0,8	0,8
Profil Nida U50/80 ⁶⁾	mb	0,4	0,4	0,4
Kątownik Nida do profilu UA50 ⁷⁾	szt.	1,0	1,5	2,0
Śruba M8 typu Flat Head z ząbkowaną nakrętką	szt.	2,0	3,0	4,0
Kołek rozporowy ⁸⁾	szt.	0,6	0,6	0,6
Element kotwiący ⁸⁾	szt.	2,0	3,0	4,0
Podkładka stalowa poszerzona	szt.	2,0	3,0	4,0
Wkręty samowierzące Flat Head 4,2x13 mm do blachy 1 mm	szt.	9,0	14,5	18,0
Wkręty do blachy 2 mm Nida 3,5x25 mm	szt.	12,0	18,0	24,0
Wkręty do blachy 2 mm Nida 3,5x35 mm	szt.	30,0	45,0	60,0
Taśma zbrojąca Nida	szt.	2,8	2,8	2,8
Taśma izolacji akustycznej Nida	szt.	1,1	1,1	1,1
Gips szpachlowy Nida Start	kg	1,2	1,2	1,2
Gips szpachlowy Nida Finish	kg	0,2	0,2	0,2
Naroznik aluminiowy perforowany Nida	mb	2,0	2,0	2,0

⁴⁾ Dopuszcza się stosowanie profili UAR75 lub UAR100.

⁵⁾ Dopuszcza się stosowanie profili U75 lub U100.

⁶⁾ Dopuszcza się stosowanie profili U75/80 lub U100/80 (w przypadku profili U75/80 i U100/80 stosować zdwojoną ilość kotew w jednym punkcie kotwienia).

⁷⁾ W przypadku profili UAR75 lub UAR100 do montażu stosować kątownik Nida do profili UA75 lub UA100.

⁸⁾ Typ elementu kotwiącego dobrac indywidualnie pod względem typu podłoża oraz całkowitego ciężaru zabudowy. Normy zużycia nie uwzględniają strat materiałowych.



Nida Drewno

obudowy drewnianej konstrukcji nośnej

Systemy obudowy słupów i belek drewnianych stosuje się najczęściej do zakrycia konstrukcji nośnej budynku. Systemy te pełnią głównie funkcję dekoracyjną, zakrywając nie zawsze estetyczne elementy konstrukcyjne. W swojej ofercie Siniat posiada dwa systemy zabudowy drewnianych elementów belkowych i słupowych. Pierwszy z nich oparty jest na systemowej podkonstrukcji nośnej wykonanej z profili Nida CD60 mocowanych klipsami Nida KM i Nida UD27. Drugie rozwiązanie nie wymaga zastosowania konstrukcji stalowej i jest systemem bezpośredniego montażu opływanym do elementów drewnianych za pośrednictwem wkrętów do drewna Nida.

Na zabudowy konstrukcji drewnianej dopuszcza się zastosowanie wszystkich typów płyt gipsowych Nida oferowanych przez firmę Siniat w zależności od przeznaczenia pomieszczenia. Zastosowanie innowacyjnych płyt gipsowo-wiórowych z włóknami Nida Twarda (Typ DEFH11R) dodatkowo pozwala na dosztywnienie konstrukcji podnosząc jej nośność. W pomieszczeniach mokrych w celu zabezpieczenia konstrukcji drewnianej przed nadmiernym zawilgoceciem zaleca się użycie płyt gipsowych z włóknami Nida Hydro (Typ GMFH11).

spis rozdziału

1276 SDK/12,5; SDK/15; SDB/12,5; SDB/15

1278 SDK/25; SDB/25

1280 BDB/12,5; BDB/15

1282 BDB/25

nida Drewno / indeks systemów



Strona	Typ zabudowy Nida Drewno	Poszycie płytami gipsowymi			Mocowanie opłytywania Nida		Konstrukcja rusztu	Ciężar zabudowy 1 mb	Klasa odporności ogniowej
		Nida	Grubość [mm]	Oznaczenie wg normy	Za pośrednictwem konstrukcji Nida	Bezpośrednio do konstrukcji drewnianej			
SYSTEM OBUDOWY DREWNIANEJ KONSTRUKCJI NOŚNEJ NIDA DREWNO - SŁUPY									
1277	SDK/12,5/Expert	Expert	12,5	A	●	-	CD60/KM	8,0	-
1277	SDK/12,5/Woda	Woda	12,5	H2	●	-	CD60/KM	8,0	-
1277	SDK/12,5/Ogień+	Ogień Plus	12,5	DF	●	-	CD60/KM	9,0	-
1277	SDK/12,5/WodaOgień+	Woda Ogień Plus	12,5	DFH2	●	-	CD60/KM	9,0	-
1277	SDK/12,5/Twarda	Twarda	12,5	DEFH1IR	●	-	CD60/KM	11,0	-
1277	SDK/12,5/Hydro	Hydro	12,5	GMFH1I	●	-	CD60/KM	10,0	-
1277	SDB/12,5/Expert	Expert	12,5	A	-	●	-	5,0	-
1277	SDB/12,5/Woda	Woda	12,5	H2	-	●	-	6,0	-
1277	SDB/12,5/Ogień+	Ogień Plus	12,5	DF	-	●	-	6,0	-
1277	SDB/12,5/WodaOgień+	Woda Ogień Plus	12,5	DFH2	-	●	-	6,0	-
1277	SDB/12,5/Twarda	Twarda	12,5	DEFH1IR	-	●	-	8,0	-
1277	SDB/12,5/Hydro	Hydro	12,5	GMFH1I	-	●	-	7,0	-
1277	SDK/15/Ogień+	Ogień Plus	15,0	DF	●	-	CD60/KM	11,0	-
1277	SDK/15/Twarda	Twarda	15,0	DEFH1IR	●	-	CD60/KM	12,3	-
1277	SDK/15/Hydro	Hydro	15,0	GMFH1I	●	-	CD60/KM	11,0	-
1277	SDB/15/Ogień+	Ogień Plus	15,0	DF	-	●	-	8,0	-
1277	SDB/15/Twarda	Twarda	15,0	DEFH1IR	-	●	-	9,3	-
1277	SDB/15/Hydro	Hydro	15,0	GMFH1I	-	●	-	8,0	-
1279	SDK/25/Expert	Expert	25,0	A	●	-	CD60/KM	13,0	-
1279	SDK/25/Woda	Woda	25,0	H2	●	-	CD60/KM	14,0	-
1279	SDK/25/Ogień+	Ogień Plus	25,0	DF	●	-	CD60/KM	15,0	-
1279	SDK/25/WodaOgień+	Woda Ogień Plus	25,0	DFH2	●	-	CD60/KM	15,0	-
1279	SDK/25/Twarda	Twarda	25,0	DEFH1IR	●	-	CD60/KM	18,5	-
1279	SDK/25/Hydro	Hydro	25,0	GMFH1I	●	-	CD60/KM	16,0	-
1279	SDB/25/Expert	Expert	25,0	A	-	●	-	10,0	-
1279	SDB/25/Woda	Woda	25,0	H2	-	●	-	11,0	-
1279	SDB/25/Ogień+	Ogień Plus	25,0	DF	-	●	-	12,0	-
1279	SDB/25/WodaOgień+	Woda Ogień Plus	25,0	DFH2	-	●	-	12,0	-
1279	SDB/25/Twarda	Twarda	25,0	DEFH1IR	-	●	-	15,5	-
1279	SDB/25/Hydro	Hydro	25,0	GMFH1I	-	●	-	13,0	-



Strona	Typ zabudowy Nida Drewno	Poszycie płytami gipsowymi			Mocowanie opłytywania Nida		Konstrukcja rusztu	Ciężar zabudowy 1 mb	Klasa odporności ogniowej
		Nida	Grubość [mm]	Oznaczenie wg normy	Za pośrednictwem konstrukcji Nida	Bezpośrednio do konstrukcji drewnianej			
SYSTEM OBUDOWY DREWNIANEJ KONSTRUKCJI NOŚNEJ NIDA DREWNO - BELKI									
1281	BDB/12,5/Expert	Expert	12,5	A	-	●	-	4,1	-
1281	BDB/12,5/Woda	Woda	12,5	H2	-	●	-	4,4	-
1281	BDB/12,5/Ogień+	Ogień Plus	12,5	DF	-	●	-	5,0	-
1281	BDB/12,5/WodaOgień+	Woda Ogień Plus	12,5	DFH2	-	●	-	5,0	-
1281	BDB/12,5/Twarda	Twarda	12,5	DEFH1IR	-	●	-	6,4	-
1281	BDB/12,5/Hydro	Hydro	12,5	GMFH1I	-	●	-	5,4	-
1281	BDB/15/Ogień+	Ogień Plus	15,0	DF	-	●	-	6,8	-
1281	BDB/15/Twarda	Twarda	15,0	DEFH1IR	-	●	-	7,7	-
1281	BDB/15/Hydro	Hydro	15,0	GMFH1I	-	●	-	6,8	-
1283	BDB/25/Expert	Expert	25,0	A	-	●	-	8,2	-
1283	BDB/25/Woda	Woda	25,0	H2	-	●	-	8,8	-
1283	BDB/25/Ogień+	Ogień Plus	25,0	DF	-	●	-	10,0	-
1283	BDB/25/WodaOgień+	Woda Ogień Plus	25,0	DFH2	-	●	-	10,0	-
1283	BDB/25/Twarda	Twarda	25,0	DEFH1IR	-	●	-	12,8	-
1283	BDB/25/Hydro	Hydro	25,0	GMFH1I	-	●	-	10,8	-

nida Drewno



Klasa odporności ogniowej: nie dotyczy



Ciężar 1 mb zabudowy: 6,0-12,3 kg



Numer dokumentu związanego:

Wytyczne montażowe Siniat

Technologia Siniat

SYSTEMY:

SDK/12,5; SDK/15; SDB/12,5; SDB/15

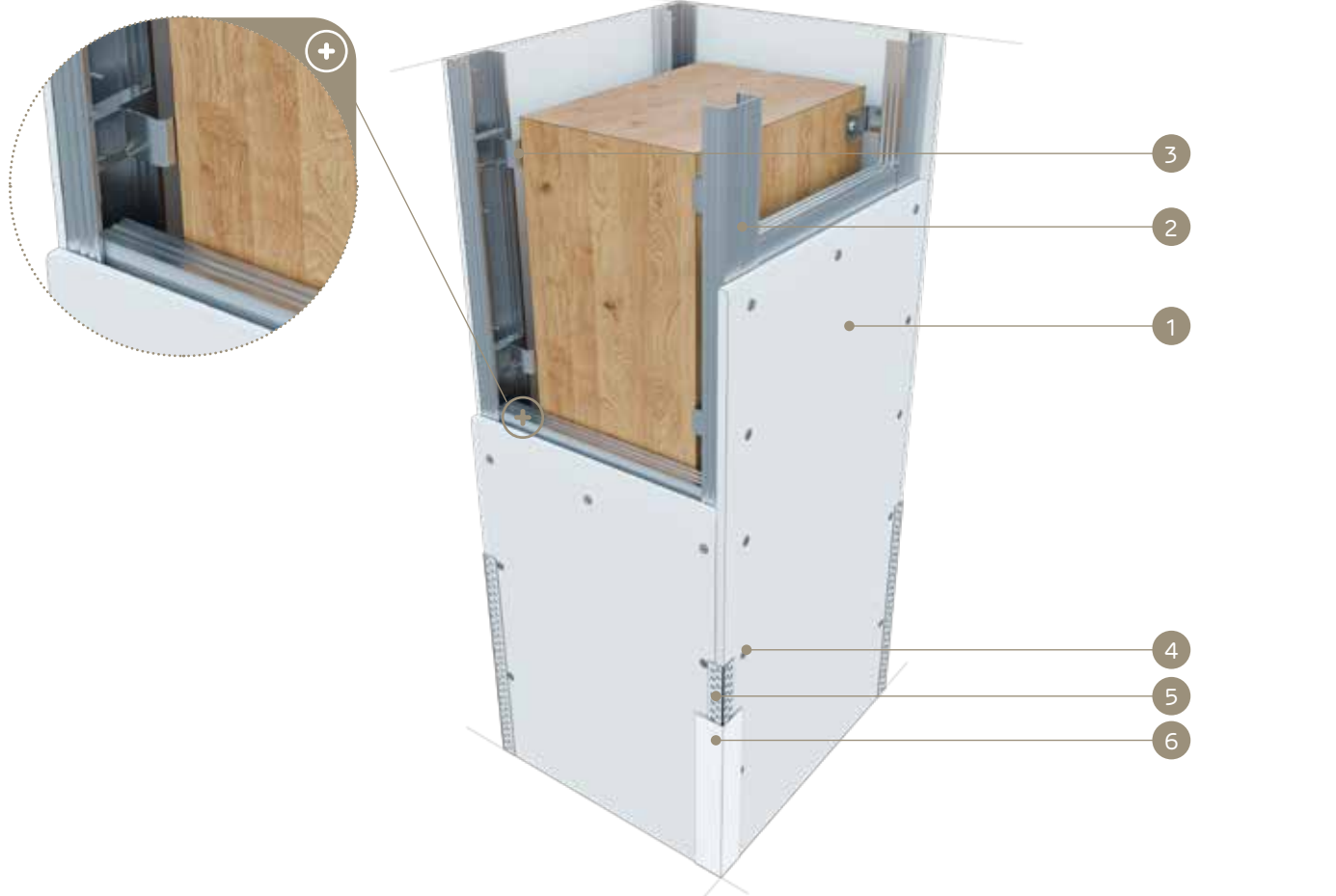

MATERIAŁY:

1. Płyta gipsowo-kartonowa Nida
2. Profil Nida CD60
3. Klips mocujący KM do profilu Nida CD60
4. Blachowkręty Nida
5. Narożnik aluminiowy perforowany Nida
6. Gips szpachlowy Nida

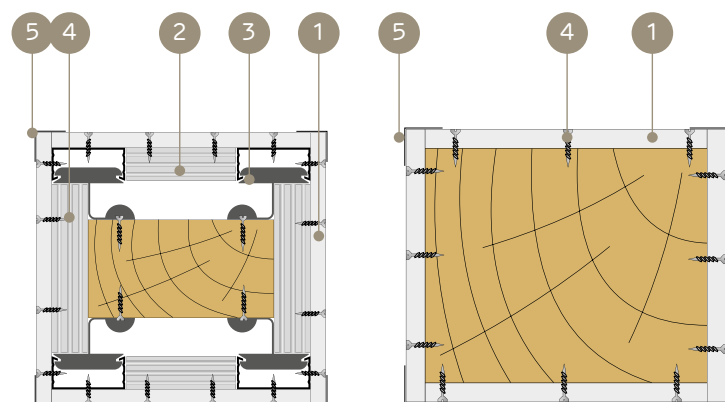

SYSTEM OBUDÓW DREWNIANYCH KONSTRUKCJI NOŚNYCH (SŁUPY)

PARAMETRY TECHNICZNE

Typ zabudowy Nida Drewno	Poszycie płytami gipsowymi			Mocowanie opływaniania Nida		Konstrukcja rusztu	Ciężar zabudowy 1 mb [kg]	Klasa odporności ogniowej [min]
	Nida	Grubość [mm]	Oznaczenie wg normy	Za pośrednictwem konstrukcji Nida	Bezpośrednio do konstrukcji drewnianej			
SDK/12,5/Expert	Expert	12,5	A	●	-	CD60/KM	8,0	-
SDK/12,5/Woda ¹⁾	Woda	12,5	H2	●	-	CD60/KM	8,0	-
SDK/12,5/Ogień+	Ogień Plus	12,5	DF	●	-	CD60/KM	9,0	-
SDK/12,5/WodaOgień+	Woda Ogień Plus	12,5	DFH2	●	-	CD60/KM	9,0	-
SDK/12,5/Twarda	Twarda	12,5	DEFH1IR	●	-	CD60/KM	11,0	-
SDK/12,5/Hydro	Hydro	12,5	GMFH1I	●	-	CD60/KM	10,0	-
SDB/12,5/Expert	Expert	12,5	A	-	●	-	5,0	-
SDB/12,5/Woda ¹⁾	Woda	12,5	H2	-	●	-	6,0	-
SDB/12,5/Ogień+	Ogień Plus	12,5	DF	-	●	-	6,0	-
SDB/12,5/WodaOgień+	Woda Ogień Plus	12,5	DFH2	-	●	-	6,0	-
SDB/12,5/Twarda	Twarda	12,5	DEFH1IR	-	●	-	8,0	-
SDB/12,5/Hydro	Hydro	12,5	GMFH1I	-	●	-	7,0	-
SDK/15/Ogień+	Ogień Plus	15,0	DF	●	-	CD60/KM	11,0	-
SDK/15/Twarda	Twarda	15,0	DEFH1IR	●	-	CD60/KM	12,3	-
SDK/15/Hydro	Hydro	15,0	GMFH1I	●	-	CD60/KM	11,0	-
SDB/15/Ogień+	Ogień Plus	15,0	DF	-	●	-	8,0	-
SDB/15/Twarda	Twarda	15,0	DEFH1IR	-	●	-	9,3	-
SDB/15/Hydro	Hydro	15,0	GMFH1I	-	●	-	8,0	-

¹⁾ W pomieszczeniach o wilgotności względnej powietrza do 85% w sekcjach narożnych na intensywne działanie wody zaleca się stosowanie płyt gipsowych z włóknami Nida Hydro (płaszczyzny poziome i pionowe w okolicach wanny, prysznic itp.)

ZUŻYCIE MATERIAŁÓW NA 1MB OBUDOWY DREWNIANYCH KONSTRUKCJI NOŚNYCH NIDA DREWNO

Nazwa materiału	J.m.	Typ zabudowy Nida Drewno															
		SDK/12,5/Expert	SDK/12,5/Woda	SDK/12,5/Ogień+	SDK/12,5/WodaOgień+	SDK/12,5/Twarda	SDK/12,5/Hydro	SDB/12,5/Expert	SDB/12,5/Woda	SDB/12,5/Ogień+	SDB/12,5/WodaOgień+	SDB/12,5/Twarda	SDB/12,5/Hydro	SDK/15/Ogień+	SDK/15/Twarda	SDK/15/Hydro	
Zużycie materiału na 1mb																	
Płyta Nida Expert 12,5 mm	m ²	x+0,3	-	-	-	-	-	x+0,3	-	-	-	-	-	-	-	-	-
Płyta Nida Woda 12,5 mm	m ²	-	x+0,3	-	-	-	-	-	x+0,3	-	-	-	-	-	-	-	-
Płyta Nida Ogień Plus 12,5 mm	m ²	-	-	x+0,3	-	-	-	-	-	x+0,3	-	-	-	-	-	-	-
Płyta Nida Woda Ogień Plus 12,5 mm	m ²	-	-	-	x+0,3	-	-	-	-	-	x+0,3	-	-	-	-	-	-
Płyta Nida Twarda 12,5 mm	m ²	-	-	-	-	x+0,3	-	-	-	-	-	x+0,3	-	-	-	-	-
Płyta Nida Hydro 12,5 mm	m ²	-	-	-	-	-	x+0,3	-	-	-	-	-	x+0,3	-	-	-	-
Płyta Nida Ogień Plus 15,0 mm	m ²	-	-	-	-	-	-	-	-	-	-	-	x+0,3	-	-	x+0,3	-
Płyta Nida Twarda 15,0 mm	m ²	-	-	-	-	-	-	-	-	-	-	-	-	x+0,3	-	-	x+0,3
Płyta Nida Hydro 15,0 mm	m ²	-	-	-	-	-	-	-	-	-	-	-	-	-	x+0,3	-	x+0,3
Profil Nida CD60	mb	- ²⁾	- ²⁾	- ²⁾	- ²⁾	- ²⁾	- ²⁾	-	-	-	-	-	- ²⁾	- ²⁾	- ²⁾	-	-
Klips mocujący KM do profilu Nida CD60	szt.	5,0	5,0	5,0	5,0	5,0	5,0	-	-	-	-	-	5,0	5,0	5,0	-	-
Wkręty do drewna Nida 3,5x35 mm	szt.	5,0	5,0	5,0	5,0	5,0	5,0	-	-	-	-	-	5,0	5,0	5,0	-	-
Wkręty do drewna Nida 3,5x45 mm	szt.	-	-	-	-	-	-	48,0	48,0	48,0	48,0	-	48,0	-	-	48,0	48,0
Blachowkręty Nida 3,5x25 mm	szt.	48,0	48,0	48,0	48,0	-	-	-	-	-	-	-	48,0	-	-	-	-
Wkręty FixDens 4,2x25 mm	szt.	-	-	-	-	48,0	-	-	-	-	-	-	-	48,0	-	-	-
Wkręty FixDens 4,2x42 mm	szt.	-	-	-	-	-	-	-	-	-	-	48,0	-	-	-	-	48,0
Blachowkręty Nida Hydro C5 3,5x25 mm	szt.	-	-	-	-	-	48,0	-	-	-	-	-	-	-	48,0	-	-
Taśma zbrojąca Nida	mb	0,9x	0,9x	0,9x	0,9x	0,9x	0,9x	0,9x	0,9x	0,9x	0,9x	0,9x	0,9x	0,9x	0,9x	0,9x	0,9x
Gips szpachlowy Nida Start	kg	0,7 ³⁾	0,7 ³⁾	0,7 ³⁾	0,7 ³⁾	-	-	0,7 ³⁾	0,7 ³⁾	0,7 ³⁾	0,7 ³⁾	-	-	0,7 ³⁾	0,7 ³⁾	0,7 ³⁾	0,7 ³⁾
Gips szpachlowy Nida Finish	kg	0,2 ³⁾	0,2 ³⁾	0,2 ³⁾	0,2 ³⁾	-	-	0,2 ³⁾	0,2 ³⁾	0,2 ³⁾	0,2 ³⁾	-	-	0,2 ³⁾	0,2 ³⁾	0,2 ³⁾	0,2 ³⁾
Gotowa masa szpachlowa Nida Hydromix ⁴⁾	kg	-	-	-	-	0,9 ³⁾	0,9 ³⁾	-	-	-	-	0,9 ³⁾	0,9 ³⁾	-	-	-	0,9 ³⁾
Narożnik aluminiowy perforowany Nida	mb	4,0	4,0	4,0	4,0	4,0	4,0	4,0	4,0	4,0	4,0	4,0	4,0	4,0	4,0	4,0	4,0

²⁾ Norma zużycia profilu Nida CD60 = (0,9x+4,0).

³⁾ Orientacyjna norma zużycia.

⁴⁾ W przypadku płyt gipsowo-włókowych z włóknami Nida Twarda alternatywnie stosować gips szpachlowy Nida Max.

WAŻNE: wyjaśnienie sposobu wyliczeń wartości „X”. X=2a+2b (gdzie: a - szerokość przekroju belki, b - wysokość przekroju belki). Normy zużycia nie uwzględniają strat materiałowych.

nida Drewno



Klasa odporności ogniowej: nie dotyczy



Ciężar 1 mb zabudowy: 10,0-18,5 kg



Numer dokumentu związanego:

Wytyczne montażowe Siniat

Technologia Siniat

SYSTEMY:

SDK/25; SDB/25

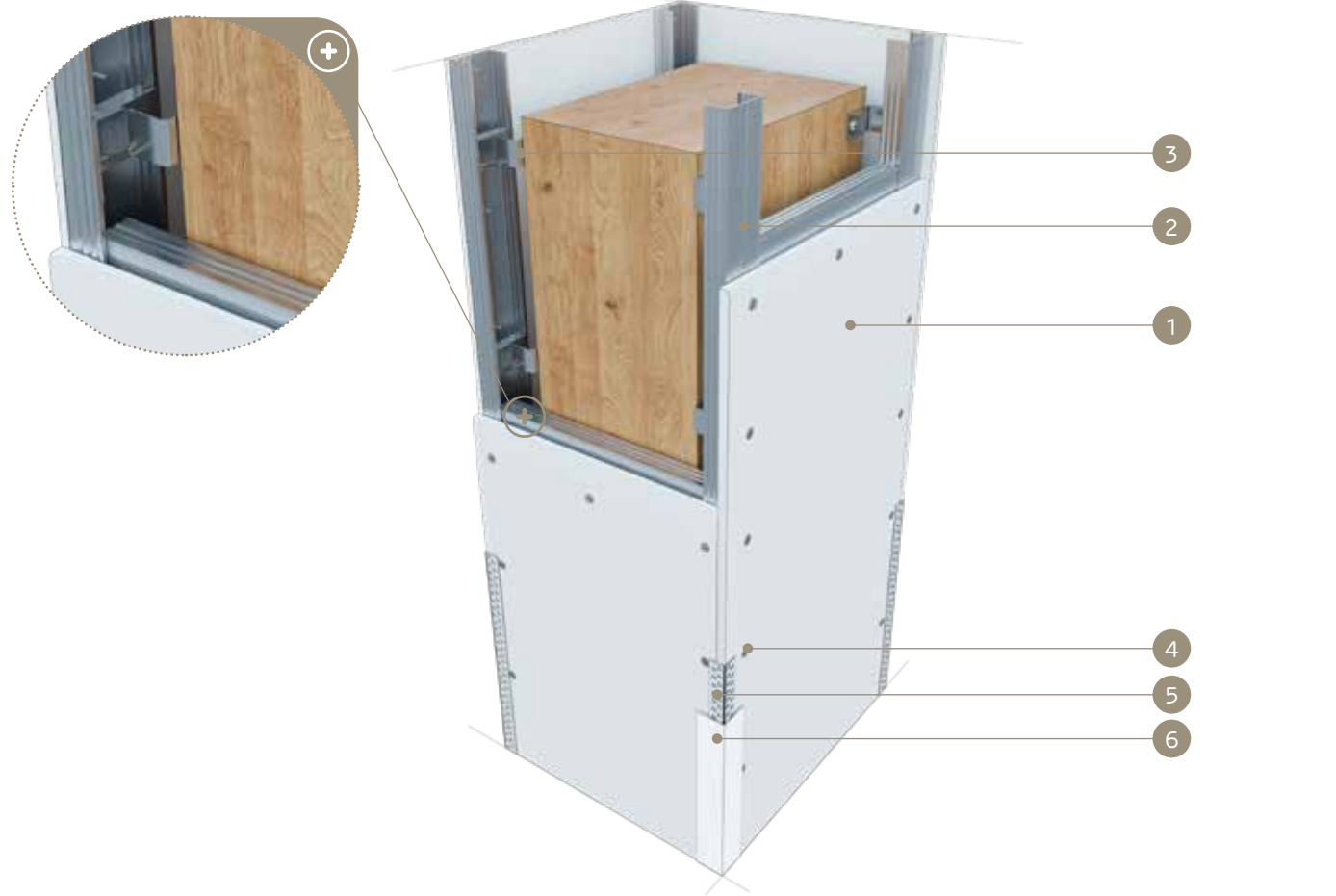

MATERIAŁY:

1. Płyta gipsowo-kartonowa Nida
2. Profil Nida CD60
3. Klips mocujący KM do profilu Nida CD60
4. Blachowkręty Nida
5. Narożnik aluminiowy perforowany Nida
6. Gips szpachlowy Nida

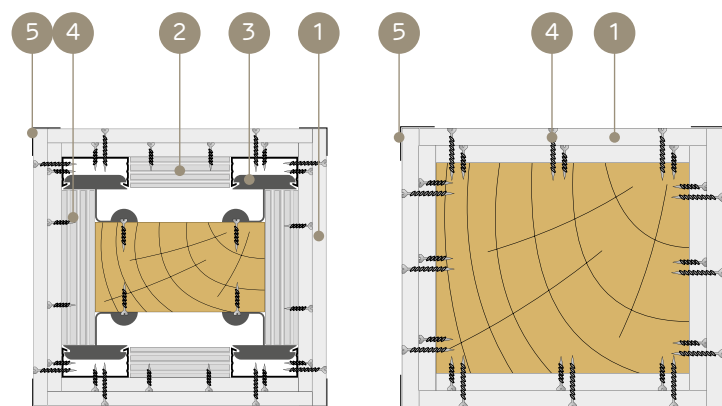

SYSTEM OBUDÓW DREWNIANYCH KONSTRUKCJI NOŚNYCH (SŁUPY)

PARAMETRY TECHNICZNE

Typ zabudowy Nida Drewno	Posycie płytami gipsowymi			Mocowanie oplytowania Nida		Konstrukcja rusztu	Ciężar zabudowy 1 mb	Klasa odporności ogniowej
	Nida	Grubość [mm]	Oznaczenie wg normy	Za pośrednictwem konstrukcji Nida	Bezpośrednio do konstrukcji drewnianej			
SDK/25/Expert	Expert	25,0	A	●	-	CD60/KM	13,0	-
SDK/25/Woda ¹⁾	Woda	25,0	H2	●	-	CD60/KM	14,0	-
SDK/25/Ogień+	Ogień Plus	25,0	DF	●	-	CD60/KM	15,0	-
SDK/25/WodaOgień+	Woda Ogień Plus	25,0	DFH2	●	-	CD60/KM	15,0	-
SDK/25/Twarda	Twarda	25,0	DEFH1IR	●	-	CD60/KM	18,5	-
SDK/25/Hydro	Hydro	25,0	GMFH1I	●	-	CD60/KM	16,0	-
SDB/25/Expert	Expert	25,0	A	-	●	-	10,0	-
SDB/25/Woda ¹⁾	Woda	25,0	H2	-	●	-	11,0	-
SDB/25/Ogień+	Ogień Plus	25,0	DF	-	●	-	12,0	-
SDB/25/WodaOgień+	Woda Ogień Plus	25,0	DFH2	-	●	-	12,0	-
SDB/25/Twarda	Twarda	25,0	DEFH1IR	-	●	-	15,5	-
SDB/25/Hydro	Hydro	25,0	GMFH1I	-	●	-	13,0	-

¹⁾ W pomieszczeniach o wilgotności względnej powietrza do 85% w sekcjach narożnych na intensywne działanie wody zaleca się stosowanie płyt gipsowych z włóknami Nida Hydro (płaszczyzny poziome i pionowe w okolicach wanny, prysznic itp.)

ZUŻYCIE MATERIAŁÓW NA 1MB OBUDOWY DREWNIANYCH KONSTRUKCJI NOŚNYCH NIDA DREWNO

Nazwa materiału	J.m.	Typ zabudowy Nida Drewno											
		SDK/25/Expert	SDK/25/Woda	SDK/25/Ogień+	SDK/25/Woda-Ogień+	SDK/25/Twarda	SDK/25/Hydro	SDB/25/Expert	SDB/25/Woda	SDB/25/Ogień+	SDB/25/Woda-Ogień+	SDB/25/Twarda	SDB/25/Hydro
		Zuzycie materiału na 1mb											
Płyta Nida Expert 12,5 mm	m ²	2x+0,6	-	-	-	-	-	2x+0,6	-	-	-	-	-
Płyta Nida Woda 12,5 mm	m ²	-	2x+0,6	-	-	-	-	-	2x+0,6	-	-	-	-
Płyta Nida Ogień Plus 12,5 mm	m ²	-	-	2x+0,6	-	-	-	-	-	2x+0,6	-	-	-
Płyta Nida Woda Ogień Plus 12,5 mm	m ²	-	-	-	2x+0,6	-	-	-	-	-	2x+0,6	-	-
Płyta Nida Twarda 12,5 mm	m ²	-	-	-	-	2x+0,6	-	-	-	-	-	2x+0,6	-
Płyta Nida Hydro 12,5 mm	m ²	-	-	-	-	-	2x+0,6	-	-	-	-	-	2x+0,6
Profil Nida CD60	mb	· ²⁾	· ²⁾	· ²⁾	· ²⁾	· ²⁾	· ²⁾	· ²⁾	· ²⁾	· ²⁾	· ²⁾	· ²⁾	· ²⁾
Klips mocujący KM do profilu Nida CD60	szt.	5,0	5,0	5,0	5,0	5,0	5,0	-	-	-	-	-	-
Wkręty do drewna Nida 3,5x35 mm	szt.	5,0	5,0	5,0	5,0	5,0	5,0	-	-	-	-	-	-
Wkręty do drewna Nida 3,5x45 mm	szt.	-	-	-	-	-	-	12,0	12,0	12,0	12,0	-	12,0
Wkręty do drewna Nida 3,5x55 mm	szt.	-	-	-	-	-	-	48,0	48,0	48,0	48,0	-	48,0
Blachowkręty Nida 3,5x25 mm	szt.	12,0	12,0	12,0	12,0	-	-	-	-	-	-	-	-
Blachowkręty Nida 3,5x35 mm	szt.	48,0	48,0	48,0	48,0	-	-	-	-	-	-	-	-
Wkręty FixDens 4,2x25 mm	szt.	-	-	-	-	12,0	-	-	-	-	-	-	-
Wkręty FixDens 4,2x42 mm	szt.	-	-	-	-	48,0	-	-	-	-	-	12,0	-
Wkręty FixDens 4,2x60 mm	szt.	-	-	-	-	-	-	-	-	-	-	48,0	-
Blachowkręty Nida Hydro C5 3,5x25 mm	szt.	-	-	-	-	-	12,0	-	-	-	-	-	-
Blachowkręty Nida Hydro C5 3,5x41 mm	szt.	-	-	-	-	-	48,0	-	-	-	-	-	-
Taśma zbrojąca Nida	mb	0,9x	0,9x	0,9x	0,9x	0,9x	0,9x	0,9x	0,9x	0,9x	0,9x	0,9x	0,9x
Gips szpachlowy Nida Start	kg	0,9 ³⁾	0,9 ³⁾	0,9 ³⁾	0,9 ³⁾	-	-	0,9 ³⁾	0,9 ³⁾	0,9 ³⁾	0,9 ³⁾	-	-
Gips szpachlowy Nida Finish	kg	0,2 ³⁾	0,2 ³⁾	0,2 ³⁾	0,2 ³⁾	-	-	0,2 ³⁾	0,2 ³⁾	0,2 ³⁾	0,2 ³⁾	-	-
Gotowa masa szpachlowa Nida Hydromix ⁴⁾	kg	-	-	-	-	1,1 ³⁾	1,1 ³⁾	-	-	-	-	1,1 ³⁾	1,1 ³⁾
Narożnik aluminiowy perforowany Nida	mb	4,0	4,0	4,0	4,0	4,0	4,0	4,0	4,0	4,0	4,0	4,0	4,0

²⁾ Norma zużycia profilu Nida CD60 = (0,9x+4,0).

³⁾ Orientacyjna norma zużycia.

⁴⁾ W przypadku płyt gipsowo-włókowych z włóknami Nida Twarda alternatywnie stosować gips szpachlowy Nida Max.

WAŻNE: wyjaśnienie sposobu wyliczeń wartości „X”. X=2a+2b (gdzie: a - szerokość przekroju belki, b - wysokość przekroju belki). Normy zużycia nie uwzględniają strat materiałowych.

nida Drewno



Klasa odporności ogniowej: nie dotyczy



Ciężar 1 mb zabudowy: 4,1-6,8 kg



Numer dokumentu związanego:

Wytyczne montażowe Siniat

Technologia Siniat

SYSTEMY:

BDB/12,5; BDB/15



MATERIAŁY:

1. Płyta gipsowo-kartonowa Nida
2. Wkręty do drewna Nida
3. Narożnik aluminiowy perforowany Nida
4. Spoina pomiędzy płytami g-k wykonana z masy gipsowej Nida z taśmą zbrojącą Nida
5. Gips szpachlowy Nida

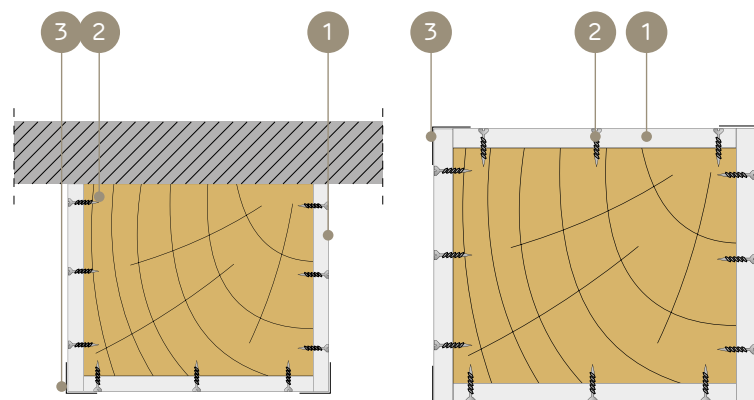

SYSTEM OBUDÓW DREWNIANYCH KONSTRUKCJI NOŚNYCH (BELKI)

PARAMETRY TECHNICZNE

Typ zabudowy Nida Drewno	Poszycie płytami gipsowymi			Mocowanie oplotowania Nida		Konstrukcja rusztu	Ciężar zabudowy 1 mb [kg]	Klasa odporności ogniowej [min]
	Nida	Grubość [mm]	Oznaczenie wg normy	Za pośrednictwem konstrukcji Nida	Bezpośrednio do konstrukcji drewnianej			
BDB/12,5/Expert	Expert	12,5	A	-	●	CD60/KM	4,1	-
BDB/12,5/Woda ¹⁾	Woda	12,5	H2	-	●	CD60/KM	4,4	-
BDB/12,5/Ogień+	Ogień Plus	12,5	DF	-	●	CD60/KM	5,0	-
BDB/12,5/WodaOgień+	Woda Ogień Plus	12,5	DFH2	-	●	CD60/KM	5,0	-
BDB/12,5/Twarda	Twarda	12,5	DEFH1IR	-	●	CD60/KM	6,4	-
BDB/12,5/Hydro	Hydro	12,5	GMFH1I	-	●	CD60/KM	5,4	-
BDB/15/Ogień+	Ogień Plus	15,0	DF	-	●	CD60/KM	6,8	-
BDB/15/Twarda	Twarda	15,0	DEFH1IR	-	●	CD60/KM	7,7	-
BDB/15/Hydro	Hydro	15,0	GMFH1I	-	●	CD60/KM	6,8	-

¹⁾ W pomieszczeniach o wilgotności względnej powietrza do 85% w sekcjach narożnych na intensywne działanie wody zaleca się stosowanie płyt gipsowych z włóknami Nida Hydro (płaszczyzny poziome i pionowe w okolicach wanny, prysznic itp.)

ZUŻYCIE MATERIAŁÓW NA 1MB OBUDOWY DREWNIANYCH KONSTRUKCJI NOŚNYCH NIDA DREWNO

Nazwa materiału	J.m.	Typ zabudowy Nida Drewno									
		BDB/12,5/Expert	BDB/12,5/Woda	BDB/12,5/Ogień+	BDB/12,5/WodaOgień+	BDB/12,5/Twarda	BDB/12,5/Hydro	BDB/15/Ogień+	BDB/15/Twarda	BDB/15/Hydro	
Zużycie materiału na 1mb											
Płyta Nida Expert 12,5 mm	m ²	x+0,2	-	-	-	-	-	-	-	-	-
Płyta Nida Woda 12,5 mm	m ²	-	x+0,2	-	-	-	-	-	-	-	-
Płyta Nida Ogień Plus 12,5 mm	m ²	-	-	x+0,2	-	-	-	-	-	-	-
Płyta Nida Woda Ogień Plus 12,5 mm	m ²	-	-	-	x+0,2	-	-	-	-	-	-
Płyta Nida Twarda 12,5 mm	m ²	-	-	-	-	x+0,2	-	-	-	-	-
Płyta Nida Hydro 12,5 mm	m ²	-	-	-	-	-	x+0,2	-	-	-	-
Płyta Nida Ogień Plus 15,0 mm	m ²	-	-	-	-	-	-	x+0,2	-	-	-
Płyta Nida Twarda 15,0 mm	m ²	-	-	-	-	-	-	-	x+0,2	-	-
Płyta Nida Hydro 15,0 mm	m ²	-	-	-	-	-	-	-	-	x+0,2	-
Wkręty do drewna Nida 3,5x45 mm	szt.	48,0	48,0	48,0	48,0	-	48,0	48,0	-	48,0	-
Wkręty FixDens 4,2x42 mm	szt.	-	-	-	-	48,0	-	-	48,0	-	-
Taśma zbrojąca Nida	mb	0,9x	0,9x	0,9x	0,9x	0,9x	0,9x	0,9x	0,9x	0,9x	0,9x
Gips szpachlowy Nida Start	kg	0,55 ²⁾	0,55 ²⁾	0,55 ²⁾	0,55 ²⁾	-	-	0,55 ²⁾	-	-	-
Gips szpachlowy Nida Finish	kg	0,15 ²⁾	0,15 ²⁾	0,15 ²⁾	0,15 ²⁾	-	-	0,15 ²⁾	-	-	-
Gotowa masa szpachlowa Nida Hydromix ³⁾	kg	-	-	-	-	0,7 ²⁾	0,7 ²⁾	-	0,7 ²⁾	0,7 ²⁾	-
Narożnik aluminiowy perforowany Nida	mb	2,0	2,0	2,0	2,0	2,0	2,0	2,0	2,0	2,0	2,0

²⁾ Orientacyjna norma zużycia.

³⁾ W przypadku płyt gipsowo-wiórowych z włóknami Nida Twarda alternatywnie stosować gips szpachlowy Nida Max.
WAŻNE: wyjaśnienie sposobu wyliczeń wartości „X”. X=a+2b (gdzie: a - szerokość przekroju belki, b - wysokość przekroju belki).
Normy zużycia nie uwzględniają strat materiałowych.



nida Drewno

Klasa odporności ogniowej:
nie dotyczyCiężar 1 mb zabudowy:
8,2-10,0 kg

Numer dokumentu związanego:

Wytyczne montażowe Siniat

Technologia Siniat

SYSTEMY:
BDB/25

MATERIAŁY:

1. Płyta gipsowo-kartonowa Nida
2. Wkręty do drewna Nida
3. Narożnik aluminiowy perforowany Nida
4. Spoina pomiędzy płytami g-k wykonana z masy gipsowej Nida z taśmą zbrojącą Nida
5. Gips szpachlowy Nida

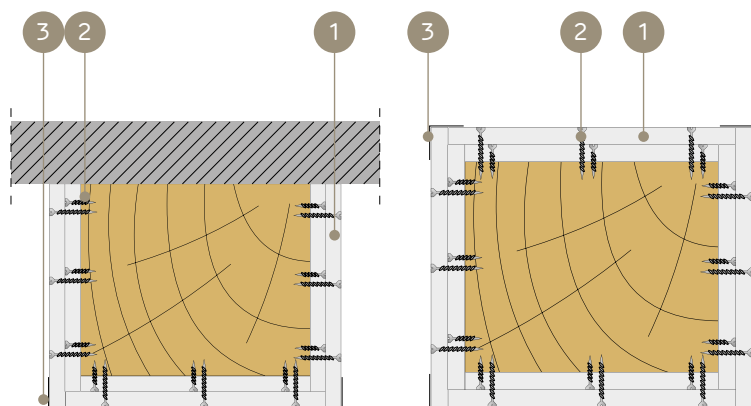

SYSTEM OBUDÓW DREWNIANYCH KONSTRUKCJI NOŚNYCH (BELKI)

PARAMETRY TECHNICZNE

Typ zabudowy Nida Drewno	Posycie płytami gipsowymi			Mocowanie opłytywania Nida		Konstrukcja rusztu	Ciężar zabudowy 1 mb	Klasa odporności ogniowej
	Nida	Grubość [mm]	Oznaczenie wg normy	Za pośrednictwem konstrukcji Nida	Bezpośrednio do konstrukcji drewnianej			
BDB/25/Expert	Expert	25.0	A	-	●	CD60/KM	8,2	-
BDB/25/Woda ¹⁾	Woda	25.0	H2	-	●	CD60/KM	8,8	-
BDB/25/Ogień+	Ogień Plus	25.0	DF	-	●	CD60/KM	10,0	-
BDB/25/WodaOgień+	Woda Ogień Plus	25.0	DFH2	-	●	CD60/KM	10,0	-
BDB/25/Twarda	Twarda	25.0	DEFH1IR	-	●	CD60/KM	12,8	-
BDB/25/Hydro	Hydro	25.0	GMFH1I	-	●	CD60/KM	10,0	-

¹⁾ W pomieszczeniach o wilgotności względnej powietrza do 85% w sekcjach narażonych na intensywne działanie wody zaleca się stosowanie płyt gipsowych z włóknami Nida Hydro (płaszczyzny poziome i pionowe w okolicach wanny, pryszniczka itp.)

ZUŻYCIE MATERIAŁÓW NA 1MB OBUDOWY DREWNIANYCH KONSTRUKCJI NOŚNYCH NIDA DREWNO

Nazwa materiału	J.m.	Typ zabudowy Nida Drewno					
		BDB/25/Expert	BDB/25/Woda	BDB/25/Ogień+	BDB/25/Woda-Ogień+	BDB/25/Twarda	BDB/25/Hydro
Zużycie materiału na 1mb							
Płyta Nida Expert 12,5 mm	m ²	2x+0,4	-	-	-	-	-
Płyta Nida Woda 12,5 mm	m ²	-	2x+0,4	-	-	-	-
Płyta Nida Ogień Plus 12,5 mm	m ²	-	-	2x+0,4	-	-	-
Płyta Nida Woda Ogień Plus 12,5 mm	m ²	-	-	-	2x+0,4	-	-
Płyta Nida Twarda 12,5 mm	m ²	-	-	-	-	2x+0,4	-
Płyta Nida Hydro 12,5 mm	m ²	-	-	-	-	-	2x+0,4
Wkręty do drewna Nida 3,5x45 mm	szt.	12,0	12,0	12,0	12,0	-	12,0
Wkręty do drewna Nida 3,5x55 mm	szt.	48,0	48,0	48,0	48,0	-	48,0
Wkręty FixDens 4,2x42 mm	szt.	-	-	-	-	12,0	-
Wkręty FixDens 4,2x60 mm	szt.	-	-	-	-	48,0	-
Taśma zbrojąca Nida	mb	0,9x	0,9x	0,9x	0,9x	0,9x	0,9x
Gips szpachlowy Nida Start	kg	0,75 ²⁾	0,75 ²⁾	0,75 ²⁾	0,75 ²⁾	0,75 ²⁾	0,75 ²⁾
Gips szpachlowy Nida Finish	kg	0,15 ²⁾	0,15 ²⁾	0,15 ²⁾	0,15 ²⁾	0,15 ²⁾	0,15 ²⁾
Gotowa masa szpachlowa Nida Hydromix ³⁾	kg	-	-	-	-	0,9 ²⁾	0,9 ²⁾
Narożnik aluminiowy perforowany Nida	mb	2,0	2,0	2,0	2,0	2,0	2,0

²⁾ Orientacyjna norma zużycia.

³⁾ W przypadku płyt gipsowo-włókowych z włóknami Nida Twarda alternatywnie stosować gips szpachlowy Nida Max.
WAŻNE: wyjaśnienie sposobu wyliczeń wartości „X”: X=a+2b (gdzie: a - szerokość przekroju belki, b - wysokość przekroju belki).
Normy zużycia nie uwzględniają strat materiałowych.





nida Drewno

ogniochronne obudowy drewnianych konstrukcji nośnych

System ogniochronnych obudów drewnianych konstrukcji nośnych opracowano w celu poprawienia bezpieczeństwa obiektów wznoszonych w całości lub częściowo w technologii szkieletowej. Oprócz zabezpieczenia ogniowego rozwiązania oparte na płytach Nida typu DF pełnią również funkcję dekoracyjną. System ten oparto na montażu bezpośrednio do konstrukcji drewnianej specja-

listycznego opłytywania Nida Ogień Plus typu DF i Nida Ogień Kompakt typu DF. Do wykończenia połączeń płyt, jak również do pełnej obróbki powierzchni wymagane jest stosowanie innowacyjnego gipsu szpachlowego Nida Max (A1). Dzięki zastosowaniu ww. specjalistycznych produktów firmy Siniat ogniochronne obudowy spełniają wymagania najwyższych klas odporności ogniowej R30–R120.

spis rozdziału

- 1288 FBDB/15; FBDB/30; FBDB/50
- 1290 FBDB/18; FBDB/30; FBDB/50
- 1292 FBDB/15; FBDB/25; FBDB/50
- 1294 FBDB/15; FBDB/30; FBDB/50
- 1296 FSDB/18; FSDB/30,5; FSDB/30; FSDB/50
- 1298 FSDB/15; FSDB/25; FSDB/27,5; FSDB/50
- 1300 FKDB/15; FKDB/25; FKDB/27,5; FKDB/50

nida Drewno / indeks systemów



Strona	Typ zabudowy Nida Drewno	Poszycie płytami gipsowymi			Mocowanie płyt Nida	Parametry statyczne elementu konstrukcyjnego			Wskaźnik przekroju poprzecznego [b/h]	Ilość stron zabezpieczonych ogniowo	Ciężar zabudowy 1 mb [kg]	Klasa odporności ogniowej ⁴⁾ [min]	System specjalny
		Nida	Grubość [mm]	Oznaczenie wg normy		Zabezpieczenie przed zwichrzeniem	Wskaźnik wyężenia [α _w]	Sposób pracy elementu konstrukcyjnego					
SYSTEM OGNIOCHRONNY OBUDÓW DREWNIANEJ KONSTRUKCJI NOŚNEJ NIDA DREWNO - BELKI ZABEZPIECZONE / NIEZABEZPIECZONE PRZED ZWICHRZENIEM - OBUDOWY CZTEROSTRONNE													
1289	FBDB/15/Ogień+	Ogień Plus ³⁾	15,0 ¹⁾	DF	bezpośrednie	tak	1,0	zginanie	1,0	4	13,5	R30	●
1289	FBDB/30/Ogień+	Ogień Plus ³⁾	2x15,0 ¹⁾	DF	bezpośrednie	tak	1,0	zginanie	1,0	4	23,0	R60	●
1289	FBDB/50/Kompakt	Ogień Kompakt ³⁾	2x25 ²⁾	DF	bezpośrednie	tak	1,0	zginanie	1,0	4	33,5	R120	●
1291	FBDB/18/Ogień+	Ogień Plus ³⁾	18,0 ¹⁾	DF	bezpośrednie	nie	0,7	zginanie	0,5	4	14,0	R30	●
1291	FBDB/30/Ogień+	Ogień Plus ³⁾	2x15,0 ¹⁾	DF	bezpośrednie	nie	0,7	zginanie	0,5	4	23,0	R60	●
1291	FBDB/50/Kompakt	Ogień Kompakt ³⁾	2x25 ²⁾	DF	bezpośrednie	nie	0,7	zginanie	0,5	4	33,5	R120	●



Strona	Typ zabudowy Nida Drewno	Poszycie płytami gipsowymi			Mocowanie płyt Nida	Parametry statyczne elementu konstrukcyjnego			Wskaźnik przekroju poprzecznego [b/h]	Ilość stron zabezpieczonych ogniowo	Ciężar zabudowy 1 mb [kg]	Klasa odporności ogniowej ⁴⁾ [min]	System specjalny
		Nida	Grubość [mm]	Oznaczenie wg normy		Zabezpieczenie przed zwichrzeniem	Wskaźnik wyężenia [α _w]	Sposób pracy elementu konstrukcyjnego					
SYSTEM OGNIOCHRONNY OBUDÓW DREWNIANEJ KONSTRUKCJI NOŚNEJ NIDA DREWNO - BELKI ZABEZPIECZONE / NIEZABEZPIECZONE PRZED ZWICHRZENIEM - OBUDOWY TRZYSTRONNE													
1293	FBDB/15/Ogień+	Ogień Plus ³⁾	15,0 ¹⁾	DF	bezpośrednie	tak	1,0	zginanie	1,0	3	11,0	R30	●
1293	FBDB/25/Kompakt	Ogień Kompakt ³⁾	25,0 ¹⁾	DF	bezpośrednie	tak	1,0	zginanie	1,0	3	14,5	R60	●
1293	FBDB/50/Kompakt	Ogień Kompakt ³⁾	2x25 ²⁾	DF	bezpośrednie	tak	1,0	zginanie	1,0	3	33,5	R120	●
1295	FBDB/15/Ogień+	Ogień Plus ³⁾	15,0 ¹⁾	DF	bezpośrednie	nie	0,7	zginanie	0,5	3	11,0	R30	●
1295	FBDB/30/Ogień+	Ogień Plus ³⁾	2x15,0 ¹⁾	DF	bezpośrednie	nie	0,7	zginanie	0,5	3	14,5	R60	●
1295	FBDB/50/Kompakt	Ogień Kompakt ³⁾	2x25 ²⁾	DF	bezpośrednie	nie	0,7	zginanie	0,5	3	33,5	R120	●

¹⁾ Grubość poszycia ogniochronnego podano dla minimalnego przekroju elementu konstrukcyjnego [b=60 mm].
²⁾ Grubość poszycia ogniochronnego podano dla minimalnego przekroju elementu konstrukcyjnego [b=100 mm].
³⁾ Dopuszcza się stosowanie innych płyt Nida typu DF w celu uzyskania dodatkowych właściwości np.: Nida Twarda - zwiększenie wytrzymałości mechanicznej.
⁴⁾ Klasyfikacja ogniowa ITB 01060/20/R147N2P.

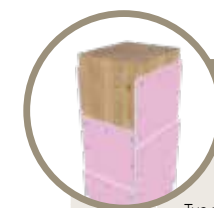

Strona	Typ zabudowy Nida Drewno	Poszycie płytami gipsowymi			Mocowanie płyt Nida	Parametry statyczne elementu konstrukcyjnego				Wskaźnik przekroju poprzecznego [b/h]	Ilość stron zabezpieczonych ogniowo	Ciężar zabudowy 1 mb [kg]	Klasa odporności ogniowej ⁵⁾ [min]	System specjalny	
		Nida	Grubość [mm]	Oznaczenie wg normy		Wskaźnik wyężenia [α _w]	Zabezpieczenie przed zwichrzeniem	Wskaźnik wyężenia [α _w]	Sposób pracy elementu konstrukcyjnego						
SYSTEM OGNIOCHRONNY OBUDÓW DREWNIANEJ KONSTRUKCJI NOŚNEJ NIDA DREWNO - SŁUPY															
1297	FSDB/18/Ogień+	Ogień Plus ⁴⁾	18,0 ¹⁾	DF	bezpośrednie	40	nie	1,0	ściskanie	1,0	4	15,5	R30	●	
1297	FSDB/18/Ogień+	Ogień Plus ⁴⁾	18,0 ²⁾	DF	bezpośrednie	55	nie	1,0	ściskanie	1,0	4	15,5	R30	●	
1297	FSDB/18/Ogień+	Ogień Plus ⁴⁾	18,0 ³⁾	DF	bezpośrednie	70	nie	1,0	ściskanie	1,0	4	15,5	R30	●	
1297	FSDB/30.5/Ogień+	Ogień Plus ⁴⁾	12,5 + 18,0 ¹⁾	DF	bezpośrednie	40	nie	1,0	ściskanie	1,0	4	24,0	R60	●	
1297	FSDB/30/Ogień+	Ogień Plus ⁴⁾	2x15,0 ²⁾	DF	bezpośrednie	55	nie	1,0	ściskanie	1,0	4	25,5	R60	●	
1297	FSDB/30.5/Ogień+	Ogień Plus ⁴⁾	12,5 + 18,0 ³⁾	DF	bezpośrednie	70	nie	1,0	ściskanie	1,0	4	24,0	R60	●	
1297	FSDB/50/Kompakt	Ogień Kompakt ⁴⁾	2x25 ³⁾	DF	bezpośrednie	40	nie	1,0	ściskanie	1,0	4	37,5	R120	●	
1299	FSDB/15/Ogień+	Ogień Plus ²⁾	15,0 ¹⁾	DF	bezpośrednie	słup krępy	tak	0,6 - 1,0	ściskanie	1,0	4	15,0	R30	●	
1299	FSDB/25/Kompakt	Ogień Kompakt ²⁾	25,0 ¹⁾	DF	bezpośrednie	słup krępy	tak	0,6 - 1,0	ściskanie	1,0	4	21,0	R60	●	
1299	FSDB/27.5/Ogień+	Ogień Plus ²⁾	12,5 + 15,0 ¹⁾	DF	bezpośrednie	słup krępy	tak	0,6 - 1,0	ściskanie	1,0	4	23,0	R60	●	
1299	FSDB/50/Kompakt	Ogień Kompakt ²⁾	2x25 ¹⁾	DF	bezpośrednie	słup krępy	tak	0,6 - 1,0	ściskanie	1,0	4	37,5	R120	●	

¹⁾ Grubość poszycia ogniochronnego podano dla minimalnego przekroju elementu konstrukcyjnego [b=60 mm].
²⁾ Grubość poszycia ogniochronnego podano dla minimalnego przekroju elementu konstrukcyjnego [b=80 mm].
³⁾ Grubość poszycia ogniochronnego podano dla minimalnego przekroju elementu konstrukcyjnego [b=170 mm].
⁴⁾ Dopuszcza się stosowanie innych płyt Nida typu DF w celu uzyskania dodatkowych właściwości np.: Nida Twarda - zwiększenie wytrzymałości mechanicznej.
⁵⁾ Klasyfikacja ogniowa ITB 01060/20/R147N2P.



Strona	Typ zabudowy Nida Drewno	Poszycie płytami gipsowymi			Mocowanie płyt Nida	Parametry statyczne elementu konstrukcyjnego		Wskaźnik przekroju poprzecznego [b/h]	Ilość stron zabezpieczonych ogniowo	Ciężar zabudowy 1 mb [kg]	Klasa odporności ogniowej ⁶⁾ [min]	System specjalny
		Nida	Grubość [mm]	Oznaczenie wg normy		Wskaźnik wyężenia [α _w]	Sposób pracy elementu konstrukcyjnego					
SYSTEM OGNIOCHRONNY OBUDÓW DREWNIANEJ KONSTRUKCJI NOŚNEJ NIDA DREWNO - PASY DOLNE KRATOWNIC, ŚCIĄGI												
1301	FKDB/15/Ogień+	Ogień Plus ⁷⁾	15,0 ⁶⁾	DF	bezpośrednie	1,0	rozciąganie	1,0	4	13,5	R30	●
1301	FKDB/25/Kompakt	Ogień Kompakt ⁷⁾	25,0 ⁶⁾	DF	bezpośrednie	1,0	rozciąganie	1,0	4	21,0	R60	●
1301	FKDB/27.5/Ogień+	Ogień Plus ⁷⁾	12,5 + 15,0 ⁶⁾	DF	bezpośrednie	1,0	rozciąganie	1,0	4	23,0	R60	●
1301	FKDB/50/Kompakt	Ogień Kompakt ⁷⁾	2x25,0 ⁶⁾	DF	bezpośrednie	1,0	rozciąganie	1,0	4	37,5	R120	●

⁶⁾ Grubość poszycia ogniochronnego podano dla minimalnego przekroju elementu konstrukcyjnego [b=60 mm].
⁷⁾ Dopuszcza się stosowanie innych płyt Nida typu DF w celu uzyskania dodatkowych właściwości np.: Nida Twarda - zwiększenie wytrzymałości mechanicznej.
⁸⁾ Klasyfikacja ogniowa ITB 01060/20/R147N2P.

nida Drewno



Klasa odporności ogniowej:
R30, R60, R120



Ciężar 1 mb zabudowy:
13,5-33,5 kg



Numer dokumentu związanego:
Klasyfikacja Ogniowa ITB

Klasyfikacja Ogniowa ITB:
ITB 01060/20/R147N2P

SYSTEMY:
FBDB/15; FBDB/30; FBDB/50

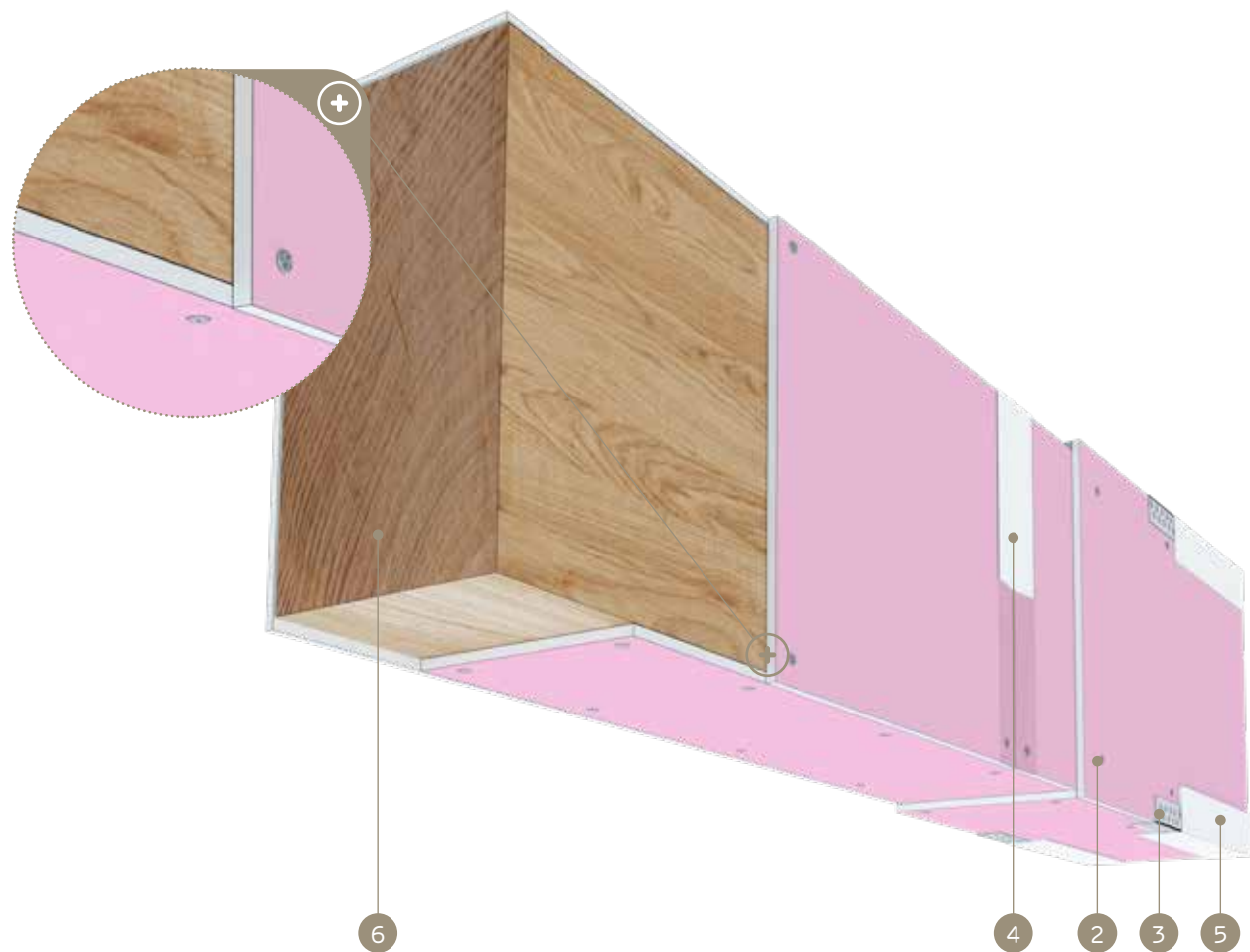

MATERIAŁY:

1. Płyta gipsowo-kartonowa Nida typ DF
2. Wkręty do drewna Nida
3. Narożnik aluminiowy perforowany Nida
4. Spoina pomiędzy płytami g-k wykonana z masy gipsowej Nida Max (A1) z taśmą zbrojącą Nida
5. Gips szpachlowy Nida Max (A1)
6. Element nośnej konstrukcji drewnianej

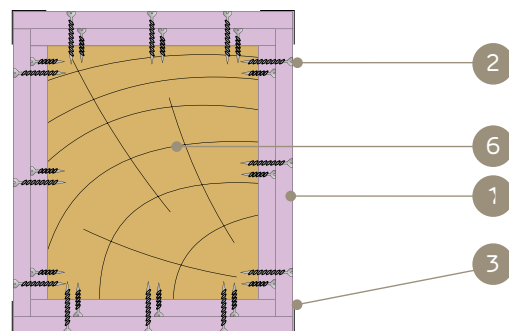

SYSTEM OGNIOCHRONNYCH OBUDÓW DREWNIANYCH KONSTRUKCJI NOŚNYCH (BELKI ZABEZPIECZONE PRZED ZWICHRZENIEM)

PARAMETRY TECHNICZNE OGNIOCHRONNYCH OBUDÓW DREWNIANEJ KONSTRUKCJI NOŚNEJ - NIDA DREWNO (BELKI ZABEZPIECZONE PRZED ZWICHRZENIEM - OBUDOWY CZTEROSTRONNE)

Nazwa systemu Nida Drewno	Poszycie płytami gipsowymi			Mocowanie płyt Nida	Parametry statyczne elementu konstrukcyjnego			Wskaźnik przekroju poprzecznego [b/h]	Ciężar zabudowy 1 mb [kg]	Klasa odporności ogniowej ⁴⁾ [min]	System specjalny
	Nida	Grubość [mm]	Oznaczenie wg normy		Zabezpieczenie przed zwichrzeniem	Wskaźnik wyężenia [α _w]	Sposób pracy elementu konstrukcyjnego				
FBDB/15/Ogień+	Ogień Plus ³⁾	15,0 ¹⁾	DF	bezpośrednie	tak	1,0	zginanie	1,0	13,5	R30	•
FBDB/30/Ogień+	Ogień Plus ³⁾	2x15,0 ¹⁾	DF	bezpośrednie	tak	1,0	zginanie	1,0	23,0	R60	•
FBDB/50/Kompakt	Ogień Kompakt ³⁾	2x25 ²⁾	DF	bezpośrednie	tak	1,0	zginanie	1,0	33,5	R120	•

¹⁾ Grubość poszycia ogniochronnego podano dla minimalnego przekroju elementu konstrukcyjnego [b=60 mm].

²⁾ Grubość poszycia ogniochronnego podano dla minimalnego przekroju elementu konstrukcyjnego [b=80 mm].

³⁾ Dopuszcza się stosowanie innych płyt Nida typu DF w celu uzyskania dodatkowych właściwości np.: Nida Twarda - zwiększenie wytrzymałości mechanicznej.

⁴⁾ Klasyfikacja ogniowa ITB 01060/20/R147N2P.

Ciężar 1 mb zabudowy skalkulowano na elemencie konstrukcyjnym o przekroju 100x200 mm.

ZUŻYCIE MATERIAŁÓW NA 1 MB OGNIOCHRONNEJ OBUDOWY DREWNIANEJ KONSTRUKCJI NOŚNEJ NIDA DREWNO

Nazwa materiału	J.m.	Typ systemu Nida Drewno		
		FBDB/15/Ogień+	FBDB/30/Ogień+	FBDB/50/Kompakt
		Zużycie materiału na 1mb		
Płyta Nida Ogień Plus 15,0 mm	m ²	x+0,1	2x+0,2	-
Płyta Nida Ogień Kompakt 25,0 mm	m ²	-	-	2x+0,2
Wkręty do drewna Nida 3,5x35 mm	szt.	48,0	24,0	-
Wkręty do drewna Nida 3,5x45 mm	szt.	-	-	24,0
Wkręty do drewna Nida 3,5x55 mm	szt.	-	48,0	-
Wkręty do drewna Nida 4,2x70 mm	szt.	-	-	48,0
Gips szpachlowy Nida Max (A1)	kg	4,0 ⁵⁾	4,0 ⁵⁾	4,0 ⁵⁾
Taśma zbrojąca Nida	mb	0,9x	0,9x	0,9x
Narożnik perforowany Nida	mb	4,0	4,0	4,0

⁵⁾ Orientacyjna norma zużycia.

WAZNE: wyjaśnienie sposobu wyliczenia wartości „X”. X=2b+2h (gdzie : b - szerokość przekroju belki (podstawy), h - wysokość przekroju belki). Normy zużycia nie uwzględniają strat materiałowych.

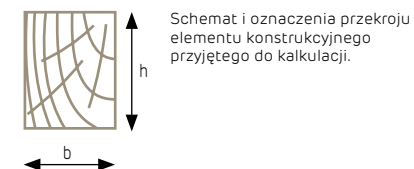

nida Drewno



Klasa odporności ogniowej:
R30, R60, R120



Ciężar 1 mb zabudowy:
14,0-33,5 kg



Numer dokumentu związanego:
Klasyfikacja Ogniowa ITB

Klasyfikacja Ogniowa ITB:
ITB 01060/20/R147N2P

SYSTEMY:
FBDB/18; FBDB/30; FBDB/50

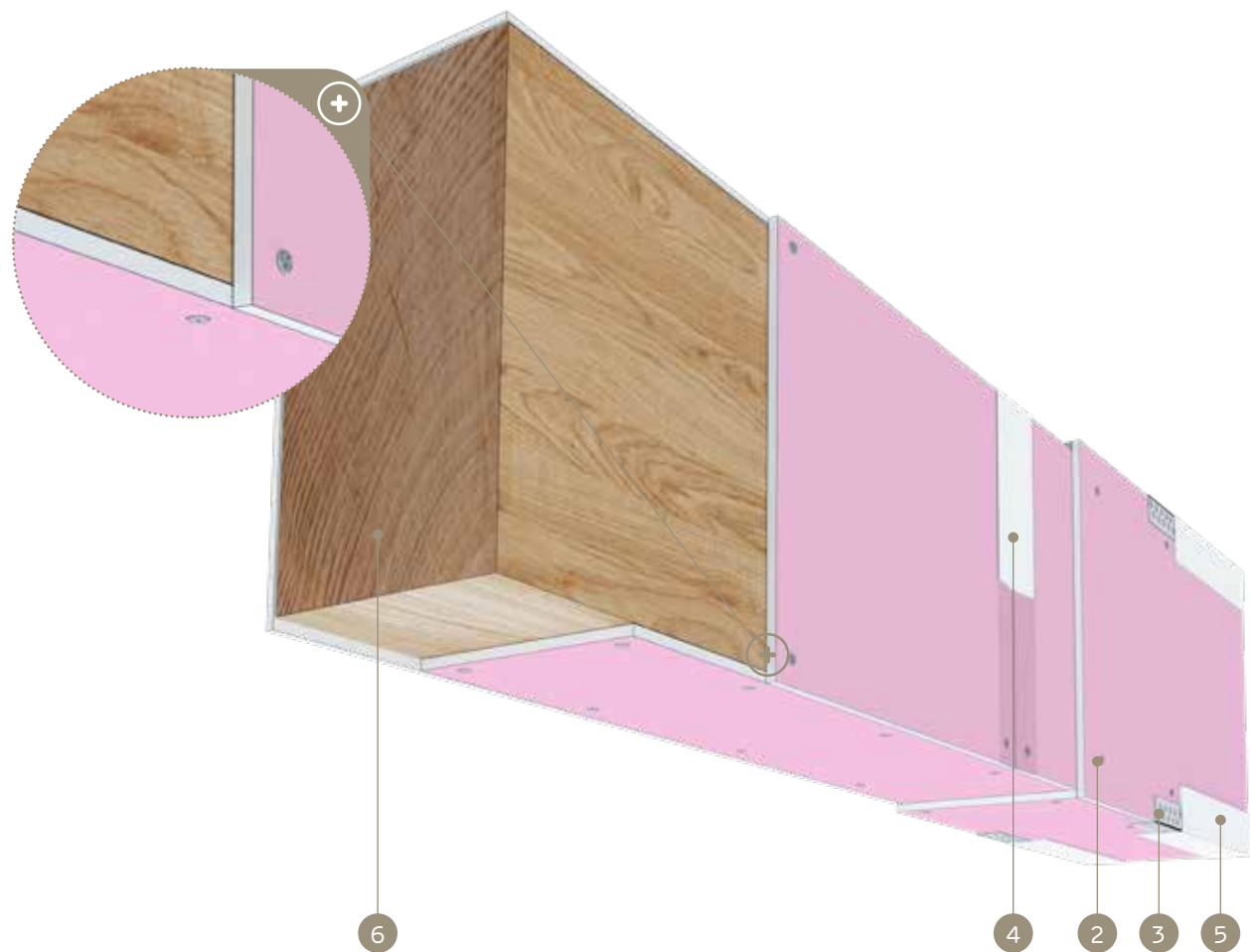

MATERIAŁY:

1. Płyta gipsowo-kartonowa Nida typ DF
2. Wkręty do drewna Nida
3. Narożnik aluminiowy perforowany Nida
4. Spoina pomiędzy płytami g-k wykonana z masy gipsowej Nida Max (A1) z taśmą zbrojącą Nida
5. Gips szpachlowy Nida Max (A1)
6. Element nośnej konstrukcji drewnianej

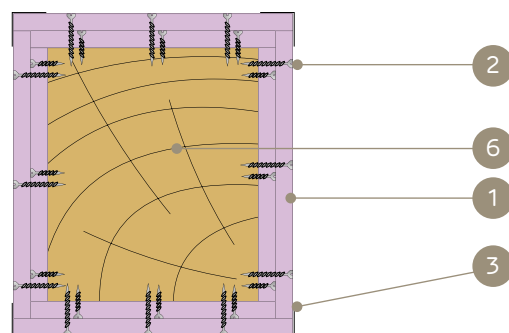

SYSTEM OGNIOCHRONNYCH OBUDÓW DREWNIANYCH KONSTRUKCJI NOŚNYCH (BELKI NIEZABEZPIECZONE PRZED ZWICHRZENIEM)

PARAMETRY TECHNICZNE OGNIOCHRONNYCH OBUDÓW DREWNIANEJ KONSTRUKCJI NOŚNEJ - NIDA DREWNO (BELKI NIEZABEZPIECZONE PRZED ZWICHRZENIEM - OBUDOWY CZTEROSTRONNE)

Nazwa systemu Nida Drewno	Poszycie płytami gipsowymi			Mocowanie płyt Nida	Parametry statyczne elementu konstrukcyjnego			Wskaźnik przekroju poprzecznego [b/h]	Ciężar zabudowy 1 mb [kg]	Klasa odporności ogniowej ⁴⁾ [min]	System specjalny
	Nida	Grubość [mm]	Oznaczenie wg normy		Zabezpieczenie przed zwichrzeniem	Współczynnik modyfikacyjny [Kmod]	Sposób pracy elementu konstrukcyjnego				
FBDB/18/Ogień+	Ogień Plus ³⁾	18,0 ¹⁾	DF	bezpośrednie	nie	0,7	zginanie	0,5	14,0	R30	●
FBDB/30/Ogień+	Ogień Plus ³⁾	2x15,0 ¹⁾	DF	bezpośrednie	nie	0,7	zginanie	0,5	23,0	R60	●
FBDB/50/Kompakt	Ogień Kompakt ³⁾	2x25 ²⁾	DF	bezpośrednie	nie	0,7	zginanie	0,5	33,5	R120	●

¹⁾ Grubość poszycia ogniochronnego podano dla minimalnego przekroju elementu konstrukcyjnego [b=60 mm].
²⁾ Grubość poszycia ogniochronnego podano dla minimalnego przekroju elementu konstrukcyjnego [b=80 mm].
³⁾ Dopuszcza się stosowanie innych płyt Nida typu DF w celu uzyskania dodatkowych właściwości np.: Nida Twarda - zwiększenie wytrzymałości mechanicznej.
⁴⁾ Klasyfikacja ogniowa ITB 01060/20/R147N2P.
 Ciężar 1 mb zabudowy skalkulowano na elemencie konstrukcyjnym o przekroju 100x200 mm.

ZUŻYCIE MATERIAŁÓW NA 1 MB OGNIOCHRONNEJ OBUDOWY DREWNIANEJ KONSTRUKCJI NOŚNEJ NIDA DREWNO

Nazwa materiału	J.m.	Typ systemu Nida Drewno		
		FBDB/18/Ogień+	FBDB/30/Ogień+	FBDB/50/Kompakt
Zużycie materiału na 1mb				
Płyta Nida Ogień Plus 15,0 mm	m ²	-	2x+0,2	-
Płyta Nida Ogień Plus 18,0 mm	m ²	x+0,1	-	-
Płyta Nida Ogień Kompakt 25,0 mm	m ²	-	-	2x+0,2
Wkręty do drewna Nida 3,5x35 mm	szt.	-	24,0	-
Wkręty do drewna Nida 3,5x45 mm	szt.	48,0	-	24,0
Wkręty do drewna Nida 3,5x55 mm	szt.	-	48,0	-
Wkręty do drewna Nida 4,2x70 mm	szt.	-	-	48,0
Gips szpachlowy Nida Max (A1)	kg	4,0 ⁵⁾	4,0 ⁵⁾	4,0 ⁵⁾
Taśma zbrojąca Nida	mb	0,9x	0,9x	0,9x
Narożnik perforowany Nida	mb	4,0	4,0	4,0

⁵⁾ Orientacyjna norma zużycia.
WAŻNE: wyjaśnienie sposobu wyliczeń wartości „X”: X=2b+2h (gdzie: b - szerokość przekroju belki (podstawy), h - wysokość przekroju belki).
 Normy zużycia nie uwzględniają strat materiałowych.

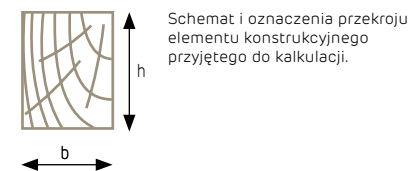

nida Drewno



Klasa odporności ogniowej:
R30, R60, R120



Ciężar 1mb zabudowy:
11,0-33,5 kg



Numer dokumentu związanego:
Klasyfikacja Ogniowa ITB

Klasyfikacja Ogniowa ITB:
ITB 01060/20/R147N2P

SYSTEMY:
FBDB/15; FBDB/25; FBDB/50

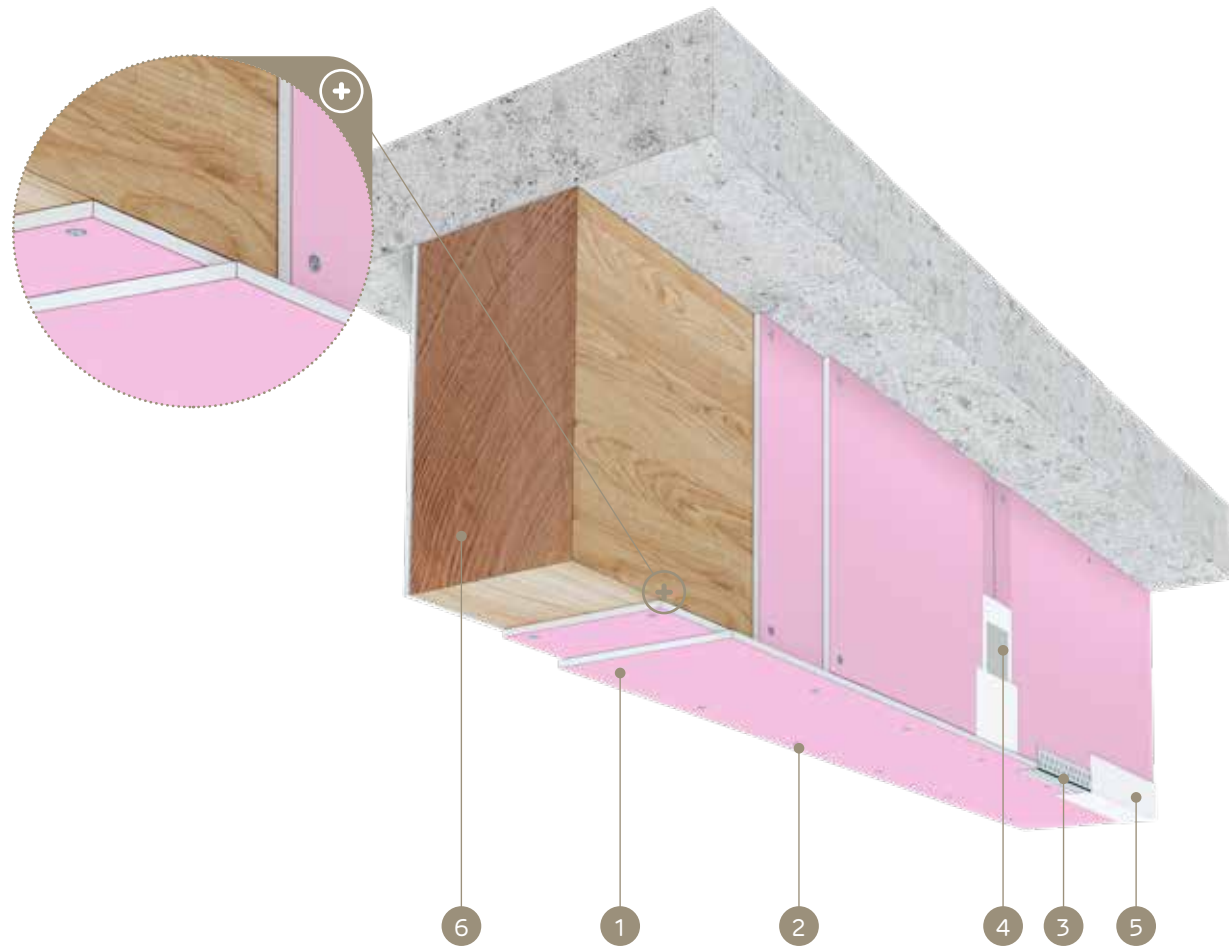

MATERIAŁY:

1. Płyta gipsowo-kartonowa Nida typ DF
2. Wkręty do drewna Nida
3. Narożnik aluminiowy perforowany Nida
4. Spoina pomiędzy płytami g-k wykonana z masy gipsowej Nida Max (A1) z taśmą zbrojącą Nida
5. Gips szpachlowy Nida Max (A1)
6. Element nośnej konstrukcji drewnianej

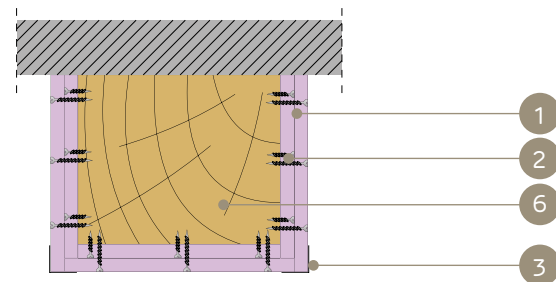

SYSTEM OGNIOCHRONNYCH OBUDÓW DREWNIANYCH KONSTRUKCJI NOŚNYCH (BELKI ZABEZPIECZONE PRZED ZWICHRZENIEM)

PARAMETRY TECHNICZNE OGNIOCHRONNYCH OBUDÓW DREWNIANEJ KONSTRUKCJI NOŚNEJ - NIDA DREWNO (BELKI ZABEZPIECZONE PRZED ZWICHRZENIEM - OBUDOWY TRZYSTRONNE)

Nazwa systemu Nida Drewno	Poszycie płytami gipsowymi			Mocowanie płyt Nida	Parametry statyczne elementu konstrukcyjnego			Wskaźnik przekroju poprzecznego [b/h]	Ciężar zabudowy 1 mb [kg]	Klasa odporności ogniowej ⁴⁾ [min]	System specjalny
	Nida	Grubość [mm]	Oznaczenie wg normy		Zabezpieczenie przed zwichrzeniem	Wskaźnik wyężenia [α _w]	Sposób pracy elementu konstrukcyjnego				
FBDB/15/Ogień+	Ogień Plus ³⁾	15,0 ¹⁾	DF	bezpośrednie	tak	1,0	zginanie	1,0	11,0	R30	●
FBDB/25/Kompakt	Ogień Kompakt ³⁾	25,0 ¹⁾	DF	bezpośrednie	tak	1,0	zginanie	1,0	14,5	R60	●
FBDB/50/Kompakt	Ogień Kompakt ³⁾	2x25 ²⁾	DF	bezpośrednie	tak	1,0	zginanie	1,0	33,5	R120	●

¹⁾ Grubość poszycia ogniochronnego podano dla minimalnego przekroju elementu konstrukcyjnego [b=60 mm].
²⁾ Grubość poszycia ogniochronnego podano dla minimalnego przekroju elementu konstrukcyjnego [b=80 mm].
³⁾ Dopuszcza się stosowanie innych płyt Nida typu DF w celu uzyskania dodatkowych właściwości np.: Nida Twarda - zwiększenie wytrzymałości mechanicznej.
⁴⁾ Klasyfikacja ogniowa ITB 01060/20/R147N2P.
 Ciężar 1 mb zabudowy skalkulowano na elemencie konstrukcyjnym o przekroju 100x200 mm.

ZUŻYCIE MATERIAŁÓW NA 1 MB OGNIOCHRONNEJ OBUDOWY DREWNIANEJ KONSTRUKCJI NOŚNEJ NIDA DREWNO

Nazwa materiału	J.m.	Typ systemu Nida Drewno		
		FBDB/15/Ogień+	FBDB/25/Kompakt	FBDB/50/Kompakt
		Zużycie materiału na 1mb		
Płyta Nida Ogień Plus 15,0 mm	m ²	x+0,1	-	-
Płyta Nida Ogień Kompakt 25,0 mm	m ²	-	x+01	2x+0,2
Wkręty do drewna Nida 3,5x35 mm	szt.	48,0	-	-
Wkręty do drewna Nida 3,5x45 mm	szt.	-	48,0	24,0
Wkręty do drewna Nida 3,5x55 mm	szt.	-	-	-
Wkręty do drewna Nida 4,2x70 mm	szt.	-	-	48,0
Gips szpachlowy Nida Max (A1)	kg	2,0 ⁵⁾	2,0 ⁵⁾	2,0 ⁵⁾
Taśma zbrojąca Nida	mb	0,9x	0,9x	0,9x
Narożnik perforowany Nida	mb	2,0	2,0	2,0

⁵⁾ Orientacyjna norma zużycia.
WAŻNE: wyjaśnienie sposobu wyliczenia wartości „X”. X=2b+2h (gdzie : b - szerokość przekroju belki (podstawy), h - wysokość przekroju belki).
 Normy zużycia nie uwzględniają strat materiałowych.

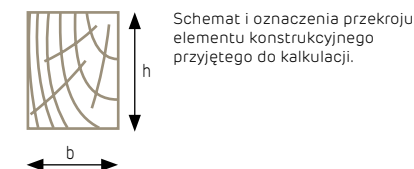

nida Drewno



Klasa odporności ogniowej:
R30, R60, R120



Ciężar 1mb zabudowy:
11,0-33,5 kg



Numer dokumentu związanego:
Klasyfikacja Ogniowa ITB

Klasyfikacja Ogniowa ITB:
ITB 01060/20/R147N2P

SYSTEMY:
FBDB/15; FBDB/30; FBDB/50



MATERIAŁY:

1. Płyta gipsowo-kartonowa Nida typ DF
2. Wkręty do drewna Nida
3. Narożnik aluminiowy perforowany Nida
4. Spoina pomiędzy płytami g-k wykonana z masy gipsowej Nida Max (A1) z taśmą zbrojącą Nida
5. Gips szpachlowy Nida Max (A1)
6. Element nośnej konstrukcji drewnianej

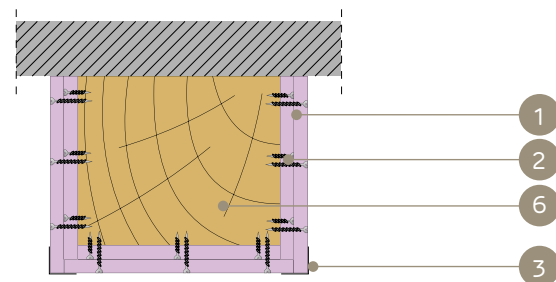

SYSTEM OGNIOCHRONNYCH OBUDÓW DREWNIANYCH KONSTRUKCJI NOŚNYCH (BELKI NIEZABEZPIECZONE PRZED ZWICHRZENIEM)

PARAMETRY TECHNICZNE OGNIOCHRONNYCH OBUDÓW DREWNIANEJ KONSTRUKCJI NOŚNEJ - NIDA DREWNO (BELKI NIEZABEZPIECZONE PRZED ZWICHRZENIEM - OBUDOWY TRZYSTRONNE)

Nazwa systemu Nida Drewno	Poszycie płytami gipsowymi			Mocowanie płyt Nida	Parametry statyczne elementu konstrukcyjnego			Wskaźnik przekroju poprzecznego [b/h]	Ciężar zabudowy 1 mb [kg]	Klasa odporności ogniowej ⁴⁾ [min]	System specjalny
	Nida	Grubość [mm]	Oznaczenie wg normy		Zabezpieczenie przed zwiczeniem	Współczynnik modyfikacyjny [Kmod]	Sposób pracy elementu konstrukcyjnego				
FBDB/15/Ogień+	Ogień Plus ³⁾	15,0 ¹⁾	DF	bezpośrednie	nie	0,7	zginanie	0,5	11,0	R30	●
FBDB/30/Ogień+	Ogień Plus ³⁾	2x15,0 ¹⁾	DF	bezpośrednie	nie	0,7	zginanie	0,5	14,5	R60	●
FBDB/50/Kompakt	Ogień Kompakt ³⁾	2x25 ²⁾	DF	bezpośrednie	nie	0,7	zginanie	0,5	33,5	R120	●

¹⁾ Grubość poszycia ogniochronnego podano dla minimalnego przekroju elementu konstrukcyjnego [b=60 mm].

²⁾ Grubość poszycia ogniochronnego podano dla minimalnego przekroju elementu konstrukcyjnego [b=80 mm].

³⁾ Dopuszcza się stosowanie innych płyt Nida typu DF w celu uzyskania dodatkowych właściwości np.: Nida Twarda - zwiększenie wytrzymałości mechanicznej.

⁴⁾ Klasyfikacja ogniowa ITB 01060/20/R147N2P.

Ciężar 1 mb zabudowy skalkulowano na elemencie konstrukcyjnym o przekroju 100x200 mm.

ZUŻYCIE MATERIAŁÓW NA 1 MB OGNIOCHRONNEJ OBUDOWY DREWNIANEJ KONSTRUKCJI NOŚNEJ NIDA DREWNO

Nazwa materiału	J.m.	Typ systemu Nida Drewno		
		FBDB/15/Ogień+	FBDB/30/Ogień+	FBDB/50/Kompakt
		Zużycie materiału na 1mb		
Płyta Nida Ogień Plus 15,0 mm	m ²	x+0,1	2x+0,2	-
Płyta Nida Ogień Kompakt 25,0 mm	m ²	-	-	2x+0,2
Wkręty do drewna Nida 3,5x35 mm	szt.	48,0	24,0	-
Wkręty do drewna Nida 3,5x45 mm	szt.	-	-	24,0
Wkręty do drewna Nida 3,5x55 mm	szt.	-	48,0	-
Wkręty do drewna Nida 4,2x70 mm	szt.	-	-	48,0
Gips szpachlowy Nida Max (A1)	kg	2,0 ⁵⁾	2,0 ⁵⁾	2,0 ⁵⁾
Taśma zbrojąca Nida	mb	0,9x	0,9x	-
Narożnik perforowany Nida	mb	2,0	2,0	2,0

⁵⁾ Orientacyjna norma zużycia.

WAŻNE: wyjaśnienie sposobu wyliczenia wartości „X”. X=2b+2h (gdzie : b - szerokość przekroju belki (podstawy), h - wysokość przekroju belki). Normy zużycia nie uwzględniają strat materiałowych.

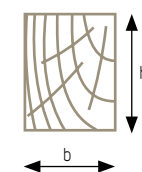

Schemat i oznaczenia przekroju elementu konstrukcyjnego przyjętego do kalkulacji.

nida Drewno



Klasa odporności ogniowej:
R30, R60, R120



Ciężar 1 mb zabudowy:
15,5-37,5 kg



Numer dokumentu związanego:
Klasyfikacja Ogniowa ITB

Klasyfikacja Ogniowa ITB:
ITB 01060/20/R147N2P

SYSTEMY:
FSDB/18; FSDB/30.5; FSDB/30; FSDB/50

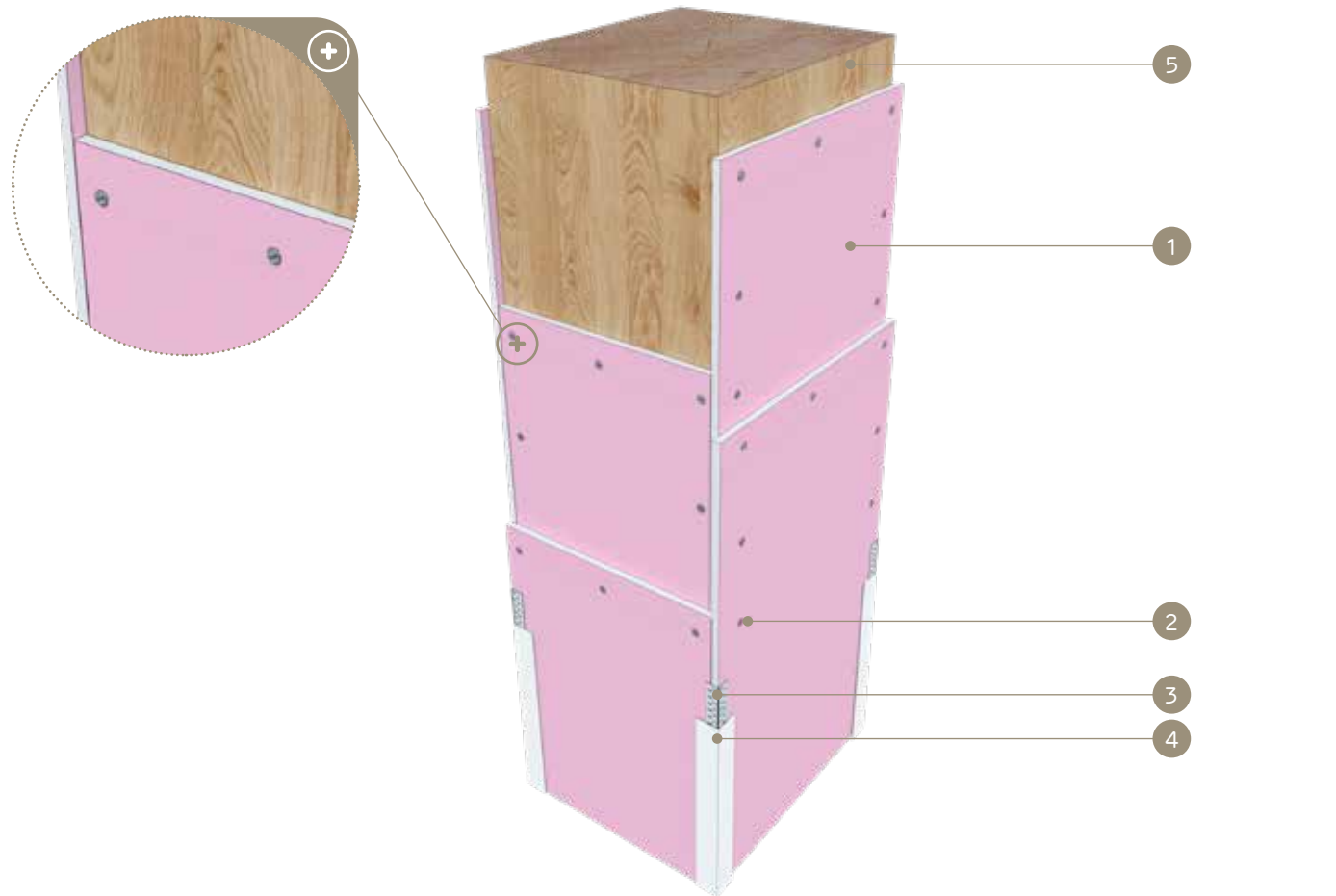

MATERIAŁY:

1. Płyta gipsowo-kartonowa Nida typ DF
2. Wkręty do drewna Nida
3. Narożnik aluminiowy perforowany Nida
4. Gips szpachlowy Nida Max (A1)
5. Element nośnej konstrukcji drewnianej

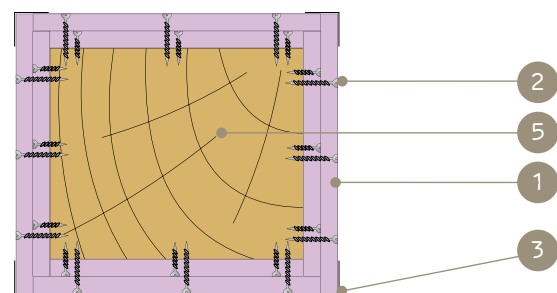

SYSTEM OGNIOCHRONNYCH OBUDÓW DREWNIANYCH KONSTRUKCJI NOŚNYCH (SŁUPY SMUKŁE NIEZABEZPIECZONE PRZED WYBOCZENIEM)

PARAMETRY TECHNICZNE OGNIOCHRONNYCH OBUDÓW DREWNIANEJ KONSTRUKCJI NOŚNEJ - NIDA DREWNO (SŁUPY SMUKŁE NIEZABEZPIECZONE PRZED WYBOCZENIEM - OBUDOWY CZTEROSTRONNE)

Nazwa systemu Nida Drewno	Poszycie płytami gipsowymi			Mocowanie płyt Nida	Parametry statyczne elementu konstrukcyjnego				Wskaźnik przekroju poprzecznego [b/h]	Ciężar zabudowy 1 mb [kg]	Klasa odporności ogniowej ³⁾ [min]	System specjalny
	Nida	Grubość [mm]	Oznaczenie wg normy		Smukłość [λ _{min}]	Zabezpieczenie przed zwężeniem	Wskaźnik wyężenia [α _v]	Sposób pracy elementu konstrukcyjnego				
FSDB/18/Ogień+	Ogień Plus ⁴⁾	18,0 ¹⁾	DF	bepośrednie	40	nie	1,0	ściskanie	1,0	15,5	R30	•
FSDB/18/Ogień+	Ogień Plus ⁴⁾	18,0 ²⁾	DF	bepośrednie	55	nie	1,0	ściskanie	1,0	15,5	R30	•
FSDB/18/Ogień+	Ogień Plus ⁴⁾	18,0 ³⁾	DF	bepośrednie	70	nie	1,0	ściskanie	1,0	15,5	R30	•
FSDB/30.5/Ogień+	Ogień Plus ⁴⁾	12,5 + 18,0 ¹⁾	DF	bepośrednie	40	nie	1,0	ściskanie	1,0	24,0	R60	•
FSDB/30/Ogień+	Ogień Plus ⁴⁾	2x15,0 ²⁾	DF	bepośrednie	55	nie	1,0	ściskanie	1,0	25,5	R60	•
FSDB/30.5/Ogień+	Ogień Plus ⁴⁾	12,5 + 18,0 ³⁾	DF	bepośrednie	70	nie	1,0	ściskanie	1,0	24,0	R60	•
FSDB/50/Kompakt	Ogień Kompakt ⁴⁾	2x25 ³⁾	DF	bepośrednie	40	nie	1,0	ściskanie	1,0	37,5	R120	•

¹⁾ Grubość poszycia ogniochronnego podano dla minimalnego przekroju elementu konstrukcyjnego [b=60 mm].
²⁾ Grubość poszycia ogniochronnego podano dla minimalnego przekroju elementu konstrukcyjnego [b=80 mm].
³⁾ Grubość poszycia ogniochronnego podano dla minimalnego przekroju elementu konstrukcyjnego [b=170 mm].
⁴⁾ Dopuszcza się stosowanie innych płyt Nida typu DF w celu uzyskania dodatkowych właściwości np.: Nida Twarda - zwiększenie wytrzymałości mechanicznej.
⁵⁾ Klasyfikacja ogniowa ITB 01060/20/R147N2P.
 Ciężar 1 mb zabudowy skalkulowano na elemencie konstrukcyjnym o przekroju 200x200 mm.

ZUŻYCIE MATERIAŁÓW NA 1 MB OGNIOCHRONNEJ OBUDOWY DREWNIANEJ KONSTRUKCJI NOŚNEJ NIDA DREWNO

Nazwa materiału	J.m.	Typ systemu Nida Drewno			
		FSDB/18/Ogień+	FSDB/30.5/Ogień+	FSDB/30/Ogień+	FSDB/50/Kompakt
Zużycie materiału na 1mb					
Płyta Nida Ogień Plus 12,5 mm	m ²	-	x+0,1	-	-
Płyta Nida Ogień Plus 15,0 mm	m ²	-	-	2x+0,2	-
Płyta Nida Ogień Plus 18,0 mm	m ²	x+0,1	x+0,1	-	-
Płyta Nida Ogień Kompakt 25,0 mm	m ²	-	-	-	2x+0,2
Wkręty do drewna Nida 3,5x35 mm	szt.	-	24,0	24,0	-
Wkręty do drewna Nida 3,5x45 mm	szt.	48,0	-	-	24,0
Wkręty do drewna Nida 3,5x55 mm	szt.	-	48,0	48,0	-
Wkręty do drewna Nida 4,2x70 mm	szt.	-	-	-	48,0
Gips szpachlowy Nida Max (A1)	kg	4,0 ⁶⁾	4,0 ⁶⁾	4,0 ⁶⁾	4,0 ⁶⁾
Taśma zbrojąca Nida	mb	0,9x	0,9x	0,9x	0,9x
Narożnik perforowany Nida	mb	4,0	4,0	4,0	4,0

⁶⁾ Orientacyjna norma zużycia.
WAŻNE: wyjaśnienie sposobu wyliczenia wartości „X”. X=2b+2h (gdzie : b - szerokość przekroju belki (podstawy), h - wysokość przekroju belki). Normy zużycia nie uwzględniają strat materiałowych.

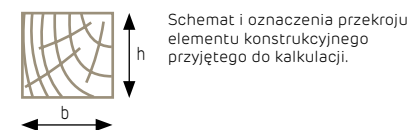

nida Drewno



Klasa odporności ogniowej:
R30, R60, R120



Ciężar 1 mb zabudowy:
15,0-37,5 kg



Numer dokumentu związanego:
Klasyfikacja Ogniowa ITB

Klasyfikacja Ogniowa ITB:
ITB 01060/20/R147N2P

SYSTEMY:
FSDB/15; FSDB/25; FSDB/27,5; FSDB/50

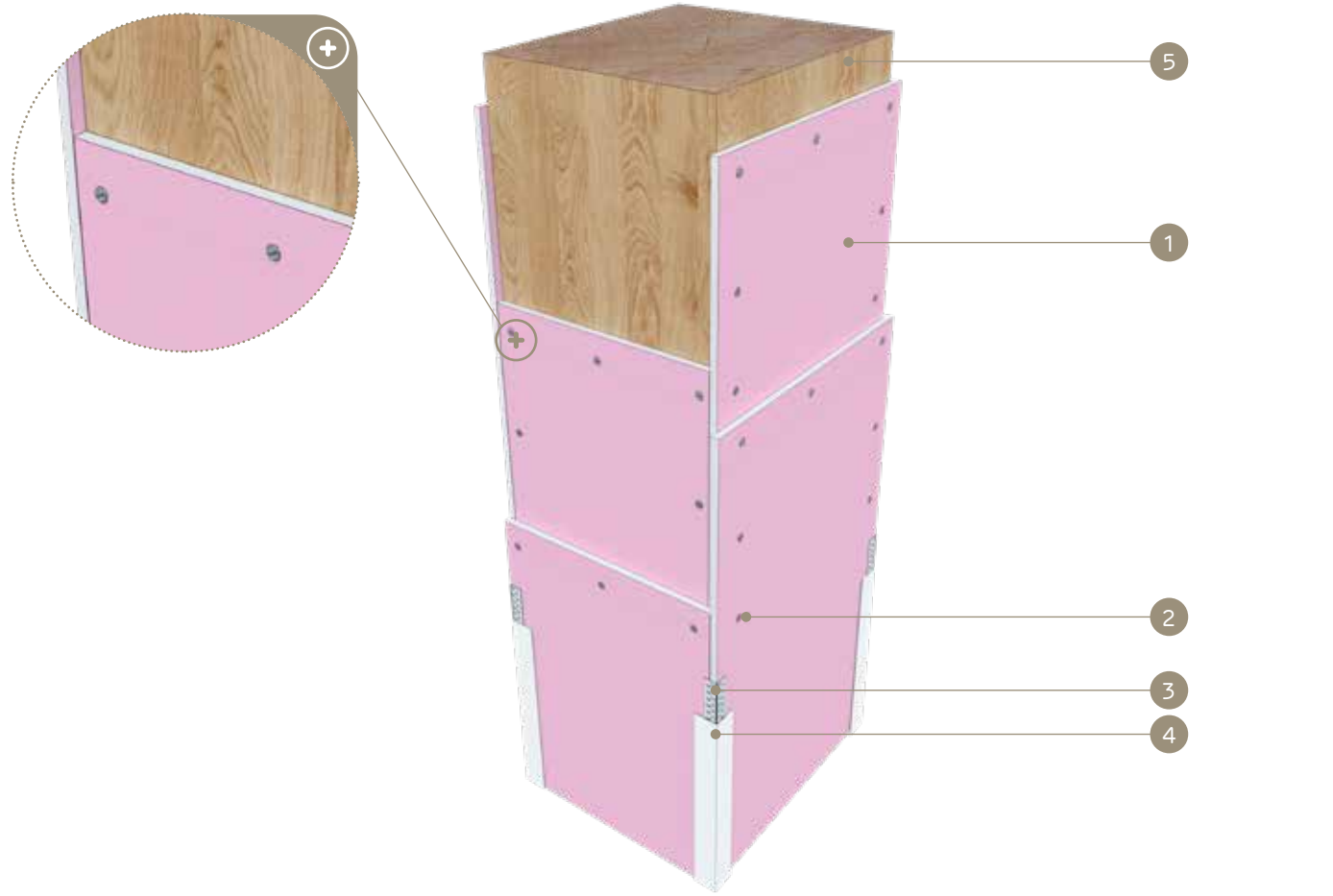

MATERIAŁY:

1. Płyta gipsowo-kartonowa Nida typ DF
2. Wkręty do drewna Nida
3. Narożnik aluminiowy perforowany Nida
4. Gips szpachlowy Nida Max (A1)
5. Element nośnej konstrukcji drewnianej

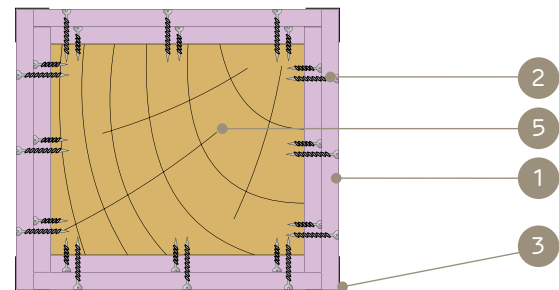

SYSTEM OGNIOCHRONNYCH OBUDÓW DREWNIANYCH KONSTRUKCJI NOŚNYCH (SŁUPY KRĘPE: BRAK MOŻLIWOŚCI WYBOCZENIA)

PARAMETRY TECHNICZNE OGNIOCHRONNYCH OBUDÓW DREWNIANEJ KONSTRUKCJI NOŚNEJ - NIDA DREWNO (SŁUPY KRĘPE BEZ MOŻLIWOŚCI WYBOCZENIA - OBUDOWY CZTEROSTRONNE)

Nazwa systemu Nida Drewno	Posycie płytami gipsowymi			Mocowanie płyt Nida	Parametry statyczne elementu konstrukcyjnego			Wskaźnik przekroju poprzecznego [b/h]	Ciężar zabudowy 1 mb [kg]	Klasa odporności ogniowej ³⁾ [min]	System specjalny
	Nida	Grubość [mm]	Oznaczenie wg normy		Zabezpieczenie przed zwichnięciem	Wskaźnik wytrzymaenia [α _v]	Sposób pracy elementu konstrukcyjnego				
FSDB/15/Ogień+	Ogień Plus ²⁾	15,0 ¹⁾	DF	bezpośrednie	tak	0,6 - 1,0	ściskanie	1,0	15,0	R30	●
FSDB/25/Kompakt	Ogień Kompakt ²⁾	25,0 ¹⁾	DF	bezpośrednie	tak	0,6 - 1,0	ściskanie	1,0	21,0	R60	●
FSDB/27,5/Ogień+	Ogień Plus ²⁾	12,5 + 15,0 ¹⁾	DF	bezpośrednie	tak	0,6 - 1,0	ściskanie	1,0	23,0	R60	●
FSDB/50/Kompakt	Ogień Kompakt ²⁾	2x25 ¹⁾	DF	bezpośrednie	tak	0,6 - 1,0	ściskanie	1,0	37,5	R120	●

¹⁾ Grubość posycia ogniochronnego podano dla minimalnego przekroju elementu konstrukcyjnego [b=60 mm].
²⁾ Dopuszcza się stosowanie innych płyt Nida typu DF w celu uzyskania dodatkowych właściwości np.: Nida Twarda - zwiększenie wytrzymałości mechanicznej.
³⁾ Klasyfikacja ogniowa ITB 01060/20/R147N2P.
 Ciężar 1 mb zabudowy skalkulowano na elemencie konstrukcyjnym o przekroju 200x200 mm.

ZUŻYCIE MATERIAŁÓW NA 1 MB OGNIOCHRONNEJ OBUDOWY DREWNIANEJ KONSTRUKCJI NOŚNEJ NIDA DREWNO

Nazwa materiału	J.m.	Typ systemu Nida Drewno			
		FSDB/15/Ogień+	FSDB/25/Kompakt	FSDB/27,5/Ogień+	FSDB/50/Kompakt
Zużycie materiału na 1mb					
Płyta Nida Ogień Plus 12,5 mm	m ²	-	-	x+0,1	-
Płyta Nida Ogień Plus 15,0 mm	m ²	x+0,1	-	x+0,1	-
Płyta Nida Ogień Kompakt 25,0 mm	m ²	-	x+0,1	-	2x+0,2
Wkręty do drewna Nida 3,5x35 mm	szt.	48,0	-	24,0	-
Wkręty do drewna Nida 3,5x45 mm	szt.	-	48,0	-	24,0
Wkręty do drewna Nida 3,5x55 mm	szt.	-	-	48,0	-
Wkręty do drewna Nida 4,2x70 mm	szt.	-	-	-	48,0
Gips szpachlowy Nida Max (A1)	kg	4,0 ⁴⁾	4,0 ⁴⁾	4,0 ⁴⁾	4,0 ⁴⁾
Taśma zbrojąca Nida	mb	0,9x	0,9x	0,9x	0,9x
Narożnik perforowany Nida	mb	4,0	4,0	4,0	4,0

⁴⁾ Orientacyjna norma zużycia.
 WAŻNE: wyjaśnienie sposobu wyliczenia wartości „X”. X=2b+2h (gdzie : b - szerokość przekroju belki (podstawy), h - wysokość przekroju belki).
 Normy zużycia nie uwzględniają strat materiałowych.

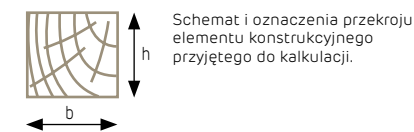

nida Drewno



Klasa odporności ogniowej:
R30, R60, R120



Ciężar 1mb zabudowy:
13,5-33,5 kg



Numer dokumentu związanego:
Klasyfikacja Ogniowa ITB

Klasyfikacja Ogniowa ITB:
ITB 01060/20/R147N2P

SYSTEMY:
FKDB/15; FKDB/25; FKDB/27,5; FKDB/50



MATERIAŁY:

1. Płyta gipsowo-kartonowa Nida typ DF
2. Wkręty do drewna Nida
3. Narożnik aluminiowy perforowany Nida
4. Gips szpachlowy Nida Max (A1)
5. Element nośnej konstrukcji drewnianej

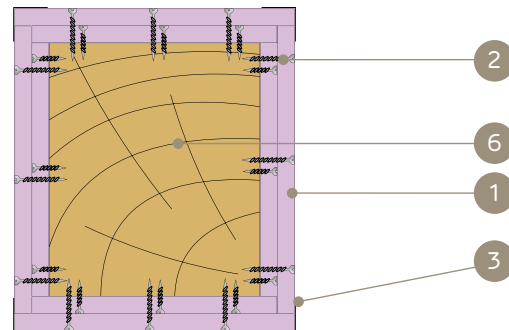

SYSTEM OGNIOCHRONNYCH OBUDÓW DREWNIANYCH KONSTRUKCJI NOŚNYCH (PASY DOLNE KRATOWNIC, ŚCIAĞI)

PARAMETRY TECHNICZNE OGNIOCHRONNYCH OBUDÓW DREWNIANEJ KONSTRUKCJI NOŚNEJ - NIDA DREWNO (PASY DOLNE KRATOWNIC, ŚCIAĞI - OBUDOWY CZTEROSTRONNE)

Nazwa systemu Nida Drewno	Poszycie płytami gipsowymi			Mocowanie płyt Nida	Parametry statyczne elementu konstrukcyjnego		Wskaźnik przekroju poprzecznego [b/h]	Ciężar zabudowy 1 mb [kg]	Klasa odporności ogniowej ³⁾ [min]	System specjalny
	Nida	Grubość [mm]	Oznaczenie wg normy		Wskaźnik wyężenia [α _p]	Sposób pracy elementu konstrukcyjnego				
FKDB/15/Ogień+	Ogień Plus ²⁾	15,0 ¹⁾	DF	bezpośrednie	1,0	rozciąganie	1,0	13,5	R30	●
FKDB/25/Kompakt	Ogień Kompakt ²⁾	25,0 ¹⁾	DF	bezpośrednie	1,0	rozciąganie	1,0	18,5	R60	●
FKDB/27,5/Ogień+	Ogień Plus ²⁾	12,5 + 15,0 ¹⁾	DF	bezpośrednie	1,0	rozciąganie	1,0	20,5	R60	●
FKDB/50/Kompakt	Ogień Kompakt ²⁾	2x25,0 ¹⁾	DF	bezpośrednie	1,0	rozciąganie	1,0	33,5	R120	●

¹⁾ Grubość poszycia ogniochronnego podano dla minimalnego przekroju elementu konstrukcyjnego [b=60 mm].

²⁾ Dopuszcza się stosowanie innych płyt Nida typu DF w celu uzyskania dodatkowych właściwości np.: Nida Twarda - zwiększenie wytrzymałości mechanicznej.

³⁾ Klasyfikacja ogniowa ITB 01060/20/R147N2P.

Ciężar 1 mb zabudowy skalkulowano na elemencie konstrukcyjnym o przekroju 100x200 mm.

ZUŻYCIE MATERIAŁÓW NA 1 MB OGNIOCHRONNEJ OBUDOWY DREWNIANEJ KONSTRUKCJI NOŚNEJ NIDA DREWNO

Nazwa materiału	J.m.	Typ systemu Nida Drewno			
		FKDB/15/Ogień+	FKDB/25/Kompakt	FKDB/27,5/Ogień+	FKDB/50/Kompakt
Zużycie materiału na 1mb					
Płyta Nida Ogień Plus 12,5 mm	m ²	-	-	x+0,1	-
Płyta Nida Ogień Plus 15,0 mm	m ²	x+0,1	-	x+0,1	-
Płyta Nida Ogień Kompakt 25,0 mm	m ²	-	x+0,1	-	2x+0,2
Wkręty do drewna Nida 3,5x35 mm	szt.	48,0	-	24,0	-
Wkręty do drewna Nida 3,5x45 mm	szt.	-	48,0	-	24,0
Wkręty do drewna Nida 3,5x55 mm	szt.	-	-	48,0	-
Wkręty do drewna Nida 4,2x70 mm	szt.	-	-	-	48,0
Gips szpachlowy Nida Max (A1)	kg	4,0 ⁴⁾	4,0 ⁴⁾	4,0 ⁴⁾	4,0 ⁴⁾
Taśma zbrojąca Nida	mb	0,9x	0,9x	0,9x	0,9x
Narożnik perforowany Nida	mb	4,0	4,0	4,0	4,0

⁴⁾ Orientacyjna norma zużycia.

WAŻNE: wyjaśnienie sposobu wyliczeń wartości „X”. X=2b+2h (gdzie : b - szerokość przekroju belki (podstawy), h - wysokość przekroju belki).

Normy zużycia nie uwzględniają strat materiałowych.



Schemat i oznaczenia przekroju elementu konstrukcyjnego przyjętego do kalkulacji.

ogniochronne obudowy nośnych konstrukcji drewnianych

System ogniochronnych obudów drewnianych konstrukcji nośnych to nowatorski projekt który został opracowany wspólnie ze specjalistami z Zakładu Badań Ogniwych Instytutu Techniki Budowlanej w Warszawie. Jest to pierwsze takie przedsięwzięcie w Europie na taką skalę przy współpracy przemysłu i Jednostki Notyfikowanej w oparciu o najnowsze i najbardziej restrykcyjne normy jak PN-EN 1991-1-2 (Eurokod 1) „Oddziaływania na konstrukcje – Część 1-2: Oddziaływania ogólne – Oddziaływania na konstrukcje

w warunkach pożaru”; PN-EN 1995-1-1 (Eurokod 5) „Projektowanie konstrukcji drewnianych . Część 1-1: Postanowienia ogólne. Reguły ogólne i reguły dotyczące budynków”; PN-EN 1995-1-2 (Eurokod 5) „Projektowanie konstrukcji drewnianych . Część 1-2: Postanowienia ogólne. Projektowanie konstrukcji z uwagi na warunki pożarowe”.

We wszystkich opisywanych systemach zastosowanie znajdują ogniochronne płyty gipsowo-kartonowe Nida Ogień Plus typu DF

(zgodnie z normą PN-EN 520) i Nida Ogień Kompakt typu DF (również zgodnie z normą PN-EN520) o grubościach 12,5; 15,0; 18,0; 20,0; 25,0 mm które montujemy w technologii bezpośredniej.

Oferowane systemy biernego zabezpieczenia p.poż. w unikalny sposób łączą walory estetyczne w wysokimi wymaganiami ogniowymi. Specjalistyczne rozwiązania umożliwiają zabezpieczenie nośnych konstrukcji drewnianych w klasach R30, R60, R120.

Nazewnictwo ogniochronnych obudów nośnych konstrukcji drewnianych

W celu ułatwienia Państwu doboru odpowiedniego systemu w zakresie klasy odporności ogniowej, typu elementu konstrukcyjnego i konfiguracji opłytywania, przedstawiamy przykładowe oznaczenie ze szczegółowym opisem poszczególnych elementów.

Nida Drewno FBDB / 15 /OGIEŃ+

Nazwa systemu Nida

Typ konstrukcji drewnianej:

- FBDB - belka drewniana
- FSDB - słup drewniany
- FKDB - element kratownicy drewnianej

Sumaryczna grubość opłytywania [mm]:

- 12,5 = 1x12,5
- 15,0 = 1x15,0
- 18,0 = 1x18,0
- 20,0 = 1x20,0
- 25,0 = 2x12,5 / 1x25,0
- 27,5 = 12,5 + 15,0
- 30,0 = 2x15,0
- 30,5 = 12,5 + 18,0
- 33,0 = 15,0 + 18,0
- 36,0 = 2x18,0
- 38,0 = 18,0 + 20,0
- 40,0 = 2x20,0
- 42,0 = 18,0 + 25,0
- 45,0 = 20,0 + 25,0
- 50,0 = 2x25,0

Rodzaj opłytywania Nida:

- Ogień Plus
- Ogień Kompakt

tablice doboru ogniochronnych obudów nośnych konstrukcji drewnianych

W celu ułatwienia Państwu doboru odpowiedniego rozwiązania zabezpieczenia nośnych konstrukcji drewnianych systemie Nida Drewno opracowaliśmy dwa zestawy tablic. Tablice zostały opracowane pod względem charakterystyki pracy statycznej poszczególnych elementów konstrukcyjnych (zginanie, ściskanie, rozciąganie i ścinanie) a nie w podziale typy wyrobów drewnianych.

Pierwszy zestaw jest wersją uproszczoną z której będzie można skorzystać w przypadku gdy nie posiadamy

szeregu ważnych informacji w zakresie kryteriów i parametrów statycznych (wskaźnik wyęźnienia, smukłość, współczynnik modyfikujący, współczynnik zwiczerzenia). Tablica będzie dotyczyła głównie rozpatrywania przypadków już istniejących na budowie (modernizacja) gdzie często projekt konstrukcyjny nie jest dostępny.

W przypadku gdy doboru odpowiedniego rozwiązania chcemy dokonać w fazie projektowej tablice szczegółowe zawarte w zestawie drugim będą najbardziej odpowiednie. Dzięki

temu że zakres poszczególnych kryteriów jest bardzo szeroki dobór wymaganego i bezpiecznego zabezpieczenia będzie bardzo precyzyjny co może mieć znaczenie również na aspekt ekonomiczny. Istotny jest również fakt że tablice szczegółowe umożliwiają nam zabezpieczenie nośnych konstrukcji drewnianych w nieograniczonym zakresie (układy przestrzenne – kratownice drewniane, elementy z drewna klejonego, konstrukcje pomocnicze – miecze, strzemiona) z racji, iż skupiamy się na charakterystyce pracy a nie na typie wyrobu konstrukcji drewnianej.

Zalecenia dla użytkownika Tablic

Należy wykorzystywać rozwiązania najbardziej bezpieczne spośród zestawu wskazanego w Tablicach. Przykład:

Analizując zginaną belkę o przekroju $b=15$ cm, $h=34$ cm ($b/h=0,44$) pracującą w warunkach wyęźnienia $\alpha_M=0,9$, zaprojektowaną dla $k_{mod}=0,7$, nagrzewaną 4-stronnie, zabezpieczoną przed zwiczerzeniem, w celu ustalenia wymagań w klasie R60 wykorzystujemy dane w Tablicach 1 i 2, których istotne fragmenty podano poniżej.

Tablica 1 (fragment) dla $\alpha_M = 1,0$

b [mm]	k_{mod}	R30			R60			R120		
		b/h			b/h			b/h		
		1	0,5	0,25	1	0,5	0,25	1	0,5	0,25
140	0,7	12,5	0	0	20	18	15	20+25	18+25	20+20
170	0,7	12,5	0	0	18	18	15	18+25	18+20	15+20

Tablica 2 (fragment) dla $\alpha_M = 0,8$

b [mm]	k_{mod}	R30			R60			R120		
		b/h			b/h			b/h		
		1	0,5	0,25	1	0,5	0,25	1	0,5	0,25
140	0,7	12,5	0	0	18	15	15	20+25	20+20	18+18
170	0,7	0	0	0	18	12,5	0	18+25	18+18	15+18

Właściwym i bezpiecznym rozwiązaniem jest wytypowana grubość obudowy $d_p = 18$ mm (jedna warstwa płyt g-k o grubości 18 mm).

uproszczone tablice doboru ogniochronnych obudów nośnych konstrukcji drewnianych

Zestawienie danych w tabelkach przyjęto zgodnie z Klasyfikacją Ogniwą ITB 01060/20/R147NZP

ZGINANIE BELEK. Przypadek 4-stronnego nagrzewania; belki zabezpieczone przed zwichrzeniem. Szacunkowe grubości zabezpieczenia z płyt gipsowo-kartonowych Nida Ogień Plus, Nida Ogień Kompakt.

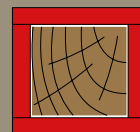

b [mm]	R30			R60			R120		
	b/h			b/h			b/h		
	1	0,5	0,25	1	0,5	0,25	1	0,5	0,25
60	15	15	12,5	15+15	12,5+15	12,5+12,5	NA	25+25	25+25
80	15	12,5	12,5	25	25*	20	25+25	25+25	20+25
100	12,5	12,5	12,5	25*	25*	20	25+25	20+25	20+25
120	12,5	12,5	12,5	20	20	18	25+25	20+25	18+25
140	12,5	12,5	0	20	18	18	20+25	18+25	18+25
170	12,5	0	0	20	18	15	20+25	18+25	18+20
200	12,5	0	0	18	15	12,5	18+25	18+20	18+18

ZGINANIE BELEK. Przypadek 3-stronnego nagrzewania; belki zabezpieczone przed zwichrzeniem. Szacunkowe grubości zabezpieczenia z płyt gipsowo-kartonowych Nida Ogień Plus, Nida Ogień Kompakt.

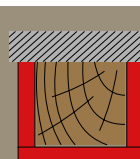

b [mm]	R30			R60			R120		
	b/h			b/h			b/h		
	1	0,5	0,25	1	0,5	0,25	1	0,5	0,25
60	15	12,5	12,5	25	25	25	25+25	25+25	25+25
80	12,5	12,5	12,5	20	20	20	25+25	20+25	20+25
100	12,5	12,5	12,5	20	20	18	20+25	20+25	20+25
120	12,5	12,5	0	20	18	18	20+25	18+25	18+25
140	12,5	0	0	18	18	15	18+25	18+25	20+20
170	0	0	0	18	15	12,5	18+25	18+20	18+18
200	0	0	0	15	12,5	0	20+20	15+20	15+18

ZGINANIE BELEK. Przypadek 4-stronnego nagrzewania; belki niezabezpieczone przed zwichrzeniem ($h \geq b$). Szacunkowe grubości zabezpieczenia z płyt gipsowo-kartonowych Nida Ogień Plus, Nida Ogień Kompakt.

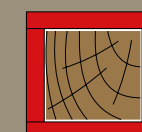

b [mm]	R30	R60	R120
60	18	15+15	NA
80	15	15+15	NA
100	15	25/12,5+15	25+25
120	12,5	20/12,5+12,5	25+25
140	12,5	20/12,5+12,5	25+25
170	12,5	20/12,5+12,5	20+25
200	12,5	20/12,5+12,5	20+25

ZGINANIE BELEK. Przypadek 3-stronnego nagrzewania; belki niezabezpieczone przed zwichrzeniem ($h \geq b$). Szacunkowe grubości zabezpieczenia z płyt gipsowo-kartonowych Nida Ogień Plus, Nida Ogień Kompakt.

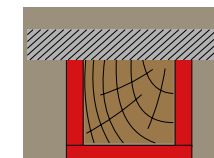

b [mm]	R30	R60	R120
60	15	15+15	NA
80	15	25/12,5+15	NA
100	12,5	25/12,5+12,5	25+25
120	12,5	20/12,5+12,5	25+25
140	12,5	20/12,5+12,5	20+25
170	12,5	18	20+25
200	12,5	18	20+25

ELEMENTY ROZCIĄGANE (np. pas dolny kratownic, ściąg). Przypadek 4-stronnego nagrzewania. Szacunkowe grubości zabezpieczenia z płyt gipsowo-kartonowych Nida Ogień Plus, Nida Ogień Kompakt.

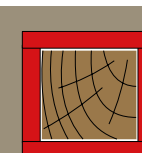

b [mm]	R30			R60			R120		
	b/h			b/h			b/h		
	1	0,5	0,25	1	0,5	0,25	1	0,5	0,25
60	15	12,5	12,5	25/12,5+15	25	20	25+25	25+25	25+25
80	12,5	12,5	12,5	25	20	20	25+25	20+25	20+25
100	12,5	12,5	12,5	20	20	18	20+25	20+25	20+25
120	12,5	0	0	20	18	18	20+25	20+25	18+25
140	12,5	0	0	20	18	15	18+25	18+25	20+20
170	0	0	0	18	15	12,5	18+25	20+20	15+20
200	0	0	0	15	12,5	0	20+20	15+20	15+18

SŁUPY ŚCISKANE SMUKŁE. Szacunkowe grubości zabezpieczenia z płyt gipsowo-kartonowych Nida Ogień Plus, Nida Ogień Kompakt.

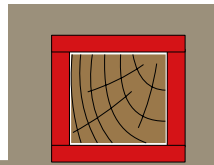

b [mm]	R30			R60			R120		
	λ			λ			λ		
	40	55	70	40	55	70	40	55	70
60	18	18	NA	12,5+18	15+15	NA	NA	NA	NA
80	15	18	NA	12,5+18	12,5+18	NA	NA	NA	NA
100	15	18	18	25/12,5+15	15+15	12,5+18	25+25	NA	NA
120	12,5	18	18	25/12,5+15	15+15	12,5+18	25+25	NA	NA
140	12,5	18	18	25/12,5+12,5	15+15	12,5+18	25+25	NA	NA
170	12,5	15	18	18	25/12,5+15	12,5+18	20+25	NA	NA
200	0	15	18	18	25/12,5+15	15+15	15+25	25+25	NA

SŁUPY ŚCISKANE KRĘPE (brak możliwości wyoboczenia). Szacunkowe grubości zabezpieczenia z płyt gipsowo-kartonowych Nida Ogień Plus, Nida Ogień Kompakt.

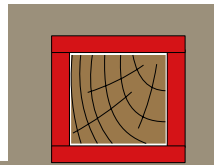

b [mm]	R30	R60	R120
60	15	25/12,5+15	25+25
80	12,5	25	25+25
100	12,5	20	20+25
120	12,5	20	20+25
140	12,5	20	18+25
170	0	18	18+25
200	0	15	20+20

STREFY ŚCINANE. Szacunkowe grubości zabezpieczenia z płyt gipsowo-kartonowych Nida Ogień Plus, Nida Ogień Kompakt.

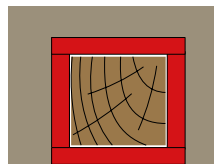

b [mm]	R30			R60			R120		
	b/h			b/h			b/h		
	1	0,5	0,25	1	0,5	0,25	1	0,5	0,25
60	15	12,5	12,5	25/12,5+15	25	20	25+25	25+25	25+25
80	12,5	12,5	12,5	25	20	20	25+25	20+25	20+25
100	12,5	12,5	12,5	20	20	18	20+25	20+25	20+25
120	12,5	0	0	20	18	18	20+25	20+25	18+25
140	12,5	0	0	20	18	15	18+25	18+25	20+20
170	0	0	0	18	15	12,5	18+25	20+20	15+20
200	0	0	0	15	12,5	0	20+20	15+20	15+18

szczegółowe tablice doboru ogniochronnych obudów nośnych konstrukcji drewnianych

Zestawienie danych w tabelkach przyjęto zgodnie z Klasyfikacją Ogniwą ITB 01060/20/R147N/ZP
 Elementy zginane - belki

BELKI I INNE ELEMENTY ZGINANE.

Wymagane grubości opłytywania Nida Ogień Plus, Nida Ogień Kompakt. Zginanie – 4 stronne nagrzewanie – belki zabezpieczone przed zwichrzeniem.

Wyteżenie $\alpha_M = 1,0$

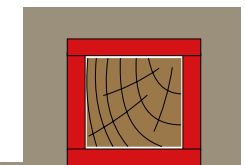

b [mm]	k_{mod}	R30			R60			R120		
		b/h			b/h			b/h		
		1	0,5	0,25	1	0,5	0,25	1	0,5	0,25
60	0,9	15	15	12,5	15+15	12,5+15	12,5+12,5	NA	25+25	25+25
	0,7	15	12,5	12,5	25	25*	20	NA	25+25	20+25
80	0,9	15	12,5	12,5	25	25*	20	25+25	25+25	20+25
	0,7	12,5	12,5	12,5	25*	20	20	25+25	20+25	20+25
100	0,9	12,5	12,5	12,5	25*	25*	20	25+25	20+25	20+25
	0,7	12,5	12,5	12,5	20	20	18	20+25	20+25	18+25
120	0,9	12,5	12,5	12,5	20	20	18	25+25	20+25	18+25
	0,7	12,5	12,5	0	20	18	18	20+25	18+25	18+25
140	0,9	12,5	12,5	0	20	18	18	20+25	18+25	18+25
	0,7	12,5	0	0	20	18	15	20+25	18+25	20+20
170	0,9	12,5	0	0	20	18	15	20+25	18+25	18+20
	0,7	12,5	0	0	18	18	15	18+25	18+20	15+20
200	0,9	12,5	0	0	18	15	12,5	18+25	18+20	18+18
	0,7	0	0	0	18	15	0	18+25	15+20	15+15

Uwagi:

12,5 + 15* – oznacza: warstwa wewnętrzna 12,5 mm + warstwa zewnętrzna 15 mm

NA – nie można zabezpieczyć 2 warstwami płyt

0* – zabezpieczenie nie jest wymagane

α_M – wskaźnik wyteżenia przy zginaniu odnosi się do przekroju i ustalany jest dla wartości obliczeniowych sił wewnętrznych i wytrzymałości w warunkach normalnych

* zamiast płyty 25 można stosować 2 warstwy 12,5+12,5 mm

BELKI I INNE ELEMENTY ZGINANE.

Wymagane grubości opłytywania Nida Ogień Plus, Nida Ogień Kompakt.

Zginanie – **4 stronne nagrzewanie** – belki zabezpieczone przed zwichrzeniem

Wyteżenie $\alpha_M = 0,8$

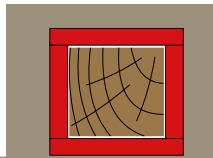

b [mm]	k _{mod}	R30			R60			R120		
		b/h			b/h			b/h		
		1	0,5	0,25	1	0,5	0,25	1	0,5	0,25
60	0,9	15	12,5	12,5	25	25	20	NA	25+25	20+25
	0,7	15	12,5	12,5	25	20	20	25+25	20+25	20+25
80	0,9	12,5	12,5	12,5	25	20	20	25+25	20+25	20+25
	0,7	12,5	12,5	12,5	20	20	18	25+25	20+25	18+25
100	0,9	12,5	12,5	12,5	25	20	18	25+25	20+25	20+25
	0,7	12,5	12,5	0	20	18	18	20+25	18+25	18+25
120	0,9	12,5	12,5	0	20	18	18	20+25	20+25	18+25
	0,7	12,5	0	0	20	18	15	20+25	18+25	20+20
140	0,9	12,5	0	0	20	18	15	20+25	20+25	18+20
	0,7	12,5	0	0	18	15	15	20+25	20+20	18+18
170	0,9	12,5	0	0	18	15	12,5	18+25	18+20	18+18
	0,7	0	0	0	18	12,5	0	18+25	18+18	15+18
200	0,9	0	0	0	18	12,5	0	18+25	15+20	15+15
	0,7	0	0	0	15	12,5	0	20+20	15+18	12,5+15

Uwagi:
 „12,5 + 15” – oznacza: warstwa wewnętrzna 12,5 mm + warstwa zewnętrzna 15 mm
 NA – nie można zabezpieczyć 2 warstwami płyt
 „0” – zabezpieczenie nie jest wymagane
 α_M – wskaźnik wyteżenia przy zginaniu odnosi się do przekroju i ustalany jest dla wartości obliczeniowych sił wewnętrznych i wytrzymałości w warunkach normalnych
 * zamiast płyty 25 można stosować 2 warstwy 12,5+12,5 mm

BELKI I INNE ELEMENTY ZGINANE.

Wymagane grubości opłytywania Nida Ogień Plus, Nida Ogień Kompakt.

Zginanie – **4 stronne nagrzewanie** – belki zabezpieczone przed zwichrzeniem

Wyteżenie $\alpha_M = 0,6$

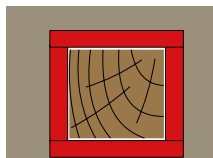

b [mm]	k _{mod}	R30			R60			R120		
		b/h			b/h			b/h		
		1	0,5	0,25	1	0,5	0,25	1	0,5	0,25
60	0,9	15	12,5	12,5	25	25	20	NA	25+25	20+25
	0,7	12,5	12,5	12,5	25	20	20	25+25	20+25	20+25
80	0,9	12,5	12,5	12,5	25	20	20	25+25	20+25	20+25
	0,7	12,5	12,5	12,5	20	20	18	20+25	18+25	18+25
100	0,9	12,5	12,5	12,5	25	20	18	25+25	20+25	20+25
	0,7	12,5	0	0	20	18	18	20+25	18+25	20+20
120	0,9	12,5	12,5	0	20	18	18	20+25	20+25	18+25
	0,7	12,5	0	0	18	15	15	18+25	20+20	18+20
140	0,9	12,5	0	0	20	18	15	20+25	20+25	18+20
	0,7	12,5	0	0	18	12,5	12,5	18+25	18+20	15+20
170	0,9	12,5	0	0	20	15	12,5	18+25	18+20	18+18
	0,7	0	0	0	15	12,5	0	15+25 / 20+20	15+18	15+15
200	0,9	0	0	0	18	12,5	0	18+25	15+20	15+15
	0,7	0	0	0	12,5	0	0	18+20	15+15	20

Uwagi:
 „12,5 + 15” – oznacza: warstwa wewnętrzna 12,5 mm + warstwa zewnętrzna 15 mm
 NA – nie można zabezpieczyć 2 warstwami płyt
 „0” – zabezpieczenie nie jest wymagane
 α_M – wskaźnik wyteżenia przy zginaniu odnosi się do przekroju i ustalany jest dla wartości obliczeniowych sił wewnętrznych i wytrzymałości w warunkach normalnych
 * zamiast płyty 25 można stosować 2 warstwy 12,5+12,5 mm

BELKI I INNE ELEMENTY ZGINANE.

Wymagane grubości opłytywania Nida Ogień Plus, Nida Ogień Kompakt.

Zginanie – **3 stronne nagrzewanie** – belki zabezpieczone przed zwichrzeniem

Wyteżenie $\alpha_M = 1,0$

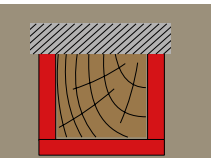

b [mm]	k _{mod}	R30			R60			R120		
		b/h			b/h			b/h		
		1	0,5	0,25	1	0,5	0,25	1	0,5	0,25
60	0,9	15	12,5	12,5	25	25	25	25+25	25+25	25+25
	0,7	12,5	12,5	12,5	25	25	25	25+25	20+25	20+25
80	0,9	12,5	12,5	12,5	20	20	20	25+25	20+25	20+25
	0,7	12,5	12,5	12,5	20	20	20	20+25	20+25	20+25
100	0,9	12,5	12,5	12,5	20	20	18	20+25	20+25	20+25
	0,7	12,5	12,5	0	20	18	18	20+25	18+25	18+25
120	0,9	12,5	12,5	0	20	18	18	20+25	18+25	18+25
	0,7	12,5	0	0	18	18	15	18+25	18+25	20+20
140	0,9	12,5	0	0	18	18	15	18+25	18+25	20+20
	0,7	0	0	0	18	15	12,5	18+25	20+20	18+20
170	0,9	0	0	0	18	15	12,5	18+25	18+20	18+18
	0,7	0	0	0	15	12,5	12,5	20+20	18+18	15+18
200	0,9	0	0	0	15	12,5	0	20+20	15+20	15+18
	0,7	0	0	0	12,5	0	0	18+18	15+15	12,5+15

Uwagi:
 „18 + 20” – oznacza: warstwa wewnętrzna 18 mm + warstwa zewnętrzna 20 mm
 „0” – zabezpieczenie nie jest wymagane
 α_M – wskaźnik wyteżenia przy zginaniu odnosi się do przekroju i ustalany jest dla wartości obliczeniowych sił wewnętrznych i wytrzymałości w warunkach normalnych.

BELKI I INNE ELEMENTY ZGINANE.

Wymagane grubości opłytywania Nida Ogień Plus, Nida Ogień Kompakt.

Zginanie – **3 stronne nagrzewanie** – belki zabezpieczone przed zwichrzeniem

Wyteżenie $\alpha_M = 0,8$

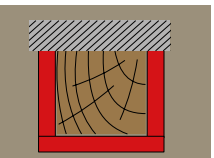

b [mm]	k _{mod}	R30			R60			R120		
		b/h			b/h			b/h		
		1	0,5	0,25	1	0,5	0,25	1	0,5	0,25
60	0,9	12,5	12,5	12,5	25	25	25	25+25	20+25	20+25
	0,7	12,5	12,5	12,5	20	20	20	25+25	20+25	20+25
80	0,9	12,5	12,5	12,5	20	20	20	20+25	20+25	20+25
	0,7	12,5	12,5	12,5	20	18	18	20+25	20+25	20+25
100	0,9	12,5	12,5	0	20	18	18	20+25	18+25	18+25
	0,7	12,5	0	0	18	18	18	18+25	18+25	18+25
120	0,9	12,5	12,5	0	20	18	18	20+25	18+25	18+25
	0,7	0	0	0	18	15	15	18+25	20+20	18+20
140	0,9	0	0	0	18	15	12,5	18+25	20+20	18+20
	0,7	0	0	0	15	12,5	12,5	20+20	18+20	18+18
170	0,9	0	0	0	15	12,5	12,5	20+20	18+18	15+18
	0,7	0	0	0	12,5	0	0	18+18	15+18	15+15
200	0,9	0	0	0	12,5	0	0	18+18	15+15	12,5+15
	0,7	0	0	0	12,5	0	0	15+18	12,5+15	12,5+12,5

Uwagi:
 „18 + 20” – oznacza: warstwa wewnętrzna 18 mm + warstwa zewnętrzna 20 mm
 „0” – zabezpieczenie nie jest wymagane
 α_M – wskaźnik wyteżenia przy zginaniu odnosi się do przekroju i ustalany jest dla wartości obliczeniowych sił wewnętrznych i wytrzymałości w warunkach normalnych.

BELKI I INNE ELEMENTY ZGINANE.

Wymagane grubości opłytywania Nida Ogień Plus, Nida Ogień Kompakt.

Zginanie – **3 stronne nagrzewanie** – belki zabezpieczone przed zwichrzeniem

Wytężenie $\alpha_M = 0,6$

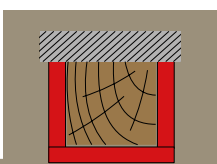

b [mm]	k_{crit}	R30			R60			R120		
		α_M			α_M			α_M		
		1	0,5	0,25	1	0,5	0,25	1	0,5	0,25
60	0,9	12,5	12,5	12,5	20	20	20	25+25	20+25	20+25
	0,7	12,5	12,5	12,5	20	20	20	25+25	20+25	20+25
80	0,9	12,5	12,5	12,5	20	18	18	20+25	20+25	20+25
	0,7	12,5	12,5	0	20	18	18	20+25	18+25	18+25
100	0,9	12,5	0	0	18	18	18	18+25	18+25	18+25
	0,7	0	0	0	18	15	15	18+25	20+20	20+20
120	0,9	0	0	0	18	15	15	18+25	20+20	18+20
	0,7	0	0	0	15	12,5	12,5	20+20	18+25	18+18
140	0,9	0	0	0	15	12,5	12,5	20+20	18+20	18+18
	0,7	0	0	0	12,5	12,5	12,5	18+20	18+18	15+18
170	0,9	0	0	0	12,5	0	0	18+18	15+18	15+15
	0,7	0	0	0	12,5	0	0	15+18	25	25
200	0,9	0	0	0	12,5	0	0	15+18	12,5+15	12,5+12,5
	0,7	0	0	0	12,5	0	0	25	20	18

Uwagi:
 „18 + 20” – oznacza: warstwa wewnętrzna 18 mm + warstwa zewnętrzna 20 mm.
 „0” – zabezpieczenie nie jest wymagane.
 α_M – wskaźnik wytężenia przy zginaniu odnosi się do przekroju i ustalany jest dla wartości obliczeniowych sił wewnętrznych i wytrzymałości w warunkach normalnych.

BELKI I INNE ELEMENTY ZGINANE.

Wymagane grubości opłytywania Nida Ogień Plus, Nida Ogień Kompakt.

Zginanie – **3 stronne nagrzewanie**; $k_{mod} = 0,7$;

Obliczenia dla $b/h = 0,5$

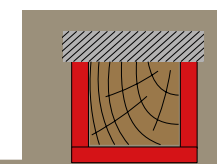

b [mm]	k_{crit}	R30		R60		R120	
		α_M		α_M		α_M	
		0,8	0,6	0,8	0,6	0,8	0,6
60	0,8	15	15	12,5+15	25/12,5+15	25+25	25+25
	0,6	15	15	15+15	25/15+15	NA	NA
80	0,8	12,5	12,5	25/12,5+12,5	20/12,5+12,5	25+25	25+25
	0,6	15	12,5	25/12,5+15	25/12,5+15	NA	25+25
100	0,8	12,5	12,5	20/12,5+12,5	20/12,5+12,5	20+25	20+25
	0,6	12,5	12,5	25/12,5+12,5	25/12,5+12,5	25+25	25+25
120	0,8	12,5	12,5	20/12,5+12,5	20/12,5+12,5	20+25	20+25
	0,6	12,5	12,5	20/12,5+12,5	20/12,5+12,5	25+25	20+25
140	0,8	12,5	12,5	18/12,5+12,5	18	20+25	18+25
	0,6	12,5	12,5	20/12,5+12,5	20/12,5+12,5	20+25	20+25
170	0,8	0	0	18	18	18+25	18+25
	0,6	12,5	12,5	18	18	20+25	18+25
200	0,8	0	0	15	15	18+25	15+25
	0,6	12,5	0	18	18	20+25	18+25

Uwagi:
 „18+25” oznacza: warstwa wewnętrzna 18 mm + warstwa zewnętrzna 25 mm.
 „0” – zabezpieczenie nie jest wymagane.
 NA – nie można zabezpieczyć 2 warstwami płyt.
 α_M – wskaźnik wytężenia przy zginaniu odnosi się do przekroju i ustalany jest dla wartości obliczeniowych sił wewnętrznych i wytrzymałości w warunkach normalnych.
 k_{crit} – współczynnik redukcyjny wytrzymałości przy zwichrzeniu wg EN 1995-1-1 p.6.3.3 ustalany dla warunków normalnych.
 Wartości można traktować jako bezpieczne oszacowanie dla innych wymiarów b/h oraz współczynników k_{mod} .

BELKI I INNE ELEMENTY ZGINANE.

Wymagane grubości opłytywania Nida Ogień Plus, Nida Ogień Kompakt.

Zginanie – **4 stronne nagrzewanie**; $k_{mod} = 0,7$;

Obliczenia dla $b/h = 0,5$

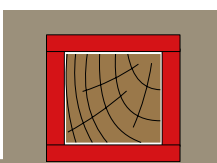

b [mm]	k_{crit}	R30		R60		R120	
		α_M		α_M		α_M	
		0,8	0,6	0,8	0,6	0,8	0,6
60	0,8	15	15	25/12,5+15	12,5+15	NA	25+25
	0,6	18	15	15+15	15+15	NA	NA
80	0,8	12,5	12,5	25/12,5+15	25/12,5+12,5	25+25	25+25
	0,6	15	15	15+15	25/12,5+15	NA	25+25
100	0,8	12,5	12,5	20/12,5+12,5	20/12,5+12,5	25+25	20+25
	0,6	15	12,5	25/12,5+15	25/12,5+12,5	25+25	25+25
120	0,8	12,5	12,5	20/12,5+12,5	20/12,5+12,5	20+25	20+25
	0,6	12,5	12,5	20/12,5+12,5	20/12,5+12,5	25+25	20+25
140	0,8	12,5	12,5	20/12,5+12,5	18/12,5+12,5	20+25	18+25
	0,6	12,5	12,5	20/12,5+12,5	20/12,5+12,5	25+25	18+25
170	0,8	12,5	0	18	18	20+25	18+25
	0,6	12,5	12,5	20/12,5+12,5	18	20+25	18+25
200	0,8	0	0	18	15	20+25	15+25
	0,6	12,5	12,5	20/12,5+12,5	18	20+25	18+25

Uwagi:
 „18+25” oznacza: warstwa wewnętrzna 18 mm + warstwa zewnętrzna 25 mm.
 „0” – zabezpieczenie nie jest wymagane.
 NA – nie można zabezpieczyć 2 warstwami płyt.
 α_M – wskaźnik wytężenia przy zginaniu odnosi się do przekroju i ustalany jest dla wartości obliczeniowych sił wewnętrznych i wytrzymałości w warunkach normalnych.
 k_{crit} – współczynnik redukcyjny wytrzymałości przy zwichrzeniu wg EN 1995-1-1 p.6.3.3 ustalany dla warunków normalnych.
 Wartości można traktować jako bezpieczne oszacowanie dla innych wymiarów b/h oraz współczynników k_{mod} .

Elementy rozciągane - kratownice, ściagi

PAS DOLNY KRATOWNIC, ŚCIAGI.

Wymagane grubości opłytywania Nida Ogień Plus, Nida Ogień Kompakt.

Rozciąganie - **4 stronne nagrzewanie**.

Wytężenie $\alpha_T = 1,0$

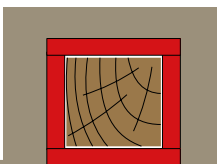

b [mm]	k _{mod}	R30			R60			R120		
		b/h			b/h			b/h		
		1	0,5	0,25	1	0,5	0,25	1	0,5	0,25
60	0,9	15	12,5	12,5	25/12,5+15	25*	20	25+25	25+25	25+25
	0,7	12,5	12,5	12,5	25/12,5+15	20	20	25+25	20+25	20+25
80	0,9	12,5	12,5	12,5	25*	20	20	25+25	20+25	20+25
	0,7	12,5	12,5	12,5	25*	20	20	20+25	20+25	20+25
100	0,9	12,5	12,5	12,5	20	20	18	20+25	20+25	20+25
	0,7	12,5	12,5	0	20	18	18	20+25	20+25	18+25
120	0,9	12,5	0	0	20	18	18	20+25	20+25	18+25
	0,7	12,5	0	0	18	18	15	20+25	20+25	20+20
140	0,9	12,5	0	0	20	18	15	18+25	18+25	20+20
	0,7	0	0	0	18	15	12,5	18+25	18+20	18+20
170	0,9	0	0	0	18	15	12,5	18+25	20+20	15+20
	0,7	0	0	0	15	12,5	12,5	20+20	18+18	15+18
200	0,9	0	0	0	15	12,5	0	20+20	15+20	15+18
	0,7	0	0	0	12,5	0	0	18+18	15+15	15+15

Uwagi:

„18+25” oznacza: warstwa wewnętrzna 18 mm + warstwa zewnętrzna 25 mm.

„0” – zabezpieczenie nie jest wymagane.

25* – zamiast pojedynczej płyty 25 mm można zastosować 2 warstwy 12,5+12,5 mm.

α_T – wskaźnik wytężenia przy rozciąganiu ustalany jest dla wartości obliczeniowych sił wewnętrznych i wytrzymałości w warunkach normalnych.

Te same wymagania dotyczą elementów rozciąganych o przekroju b x h, niezależnie od położenia boków (poziome czy pionowe).

PAS DOLNY KRATOWNIC, ŚCIAGI.

Wymagane grubości opłytywania Nida Ogień Plus, Nida Ogień Kompakt.

Rozciąganie - **4 stronne nagrzewanie**.

Wytężenie $\alpha_T = 0,8$

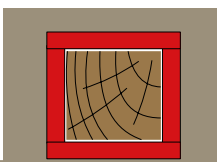

b [mm]	k _{mod}	R30			R60			R120		
		b/h			b/h			b/h		
		1	0,5	0,25	1	0,5	0,25	1	0,5	0,25
60	0,9	12,5	12,5	12,5	25/12,5+15	20	20	25+25	20+25	20+25
	0,7	12,5	12,5	12,5	25*	20	20	25+25	20+25	20+25
80	0,9	12,5	12,5	12,5	25*	20	20	20+25	20+25	20+25
	0,7	12,5	12,5	12,5	20	18	18	20+25	18+25	18+25
100	0,9	12,5	12,5	0	20	18	18	20+25	20+25	18+25
	0,7	12,5	0	0	20	18	18	18+25	18+25	18+25
120	0,9	12,5	0	0	20	18	15	20+25	20+25	20+20
	0,7	12,5	0	0	18	15	15	18+25	20+20	18+20
140	0,9	0	0	0	18	15	12,5	18+25	18+20	18+20
	0,7	0	0	0	18	12,5	12,5	20+20	18+18	18+18
170	0,9	0	0	0	15	12,5	12,5	20+20	18+18	15+18
	0,7	0	0	0	12,5	12,5	0	18+20	15+18	15+15
200	0,9	0	0	0	15	0	0	18+18	15+15	15+15
	0,7	0	0	0	12,5	0	0	15+18	12,5+15	12,5+15

Uwagi:

„18+25” oznacza: warstwa wewnętrzna 18 mm + warstwa zewnętrzna 25 mm.

„0” – zabezpieczenie nie jest wymagane.

25* – zamiast pojedynczej płyty 25 mm można zastosować 2 warstwy 12,5+12,5 mm.

α_T – wskaźnik wytężenia przy rozciąganiu ustalany jest dla wartości obliczeniowych sił wewnętrznych i wytrzymałości w warunkach normalnych.

Te same wymagania dotyczą elementów rozciąganych o przekroju b x h, niezależnie od położenia boków (poziome czy pionowe).

PAS DOLNY KRATOWNIC, ŚCIAGI.

Wymagane grubości opłytywania Nida Ogień Plus, Nida Ogień Kompakt.

Rozciąganie - **4 stronne nagrzewanie**.

Wytężenie $\alpha_T = 0,6$

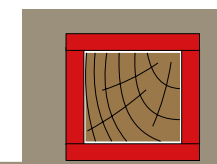

b [mm]	k _{mod}	R30			R60			R120		
		b/h			b/h			b/h		
		1	0,5	0,25	1	0,5	0,25	1	0,5	0,25
60	0,9	12,5	12,5	12,5	25*	20	20	25+25	20+25	20+25
	0,7	12,5	12,5	12,5	20	20	20	20+25	20+25	20+25
80	0,9	12,5	12,5	12,5	20	18	18	20+25	18+25	18+25
	0,7	12,5	12,5	12,5	20	18	18	20+25	18+25	18+25
100	0,9	12,5	0	0	20	18	18	18+25	18+25	18+25
	0,7	12,5	0	0	18	18	15	18+25	20+20	20+20
120	0,9	12,5	0	0	18	15	15	18+25	20+20	18+20
	0,7	0	0	0	18	15	12,5	18+25	18+20	18+18
140	0,9	0	0	0	18	12,5	12,5	20+20	18+18	18+18
	0,7	0	0	0	15	12,5	12,5	18+20	15+20	15+18
170	0,9	0	0	0	12,5	12,5	0	18+20	15+18	15+15
	0,7	0	0	0	12,5	0	0	15+20	15+15	25/12,5+15
200	0,9	0	0	0	12,5	0	0	15+18	12,5+15	12,5+15
	0,7	0	0	0	12,5	0	0	15+15	20/12,5+12,5	18/12,5+12,5

Uwagi:

„18+25” oznacza: warstwa wewnętrzna 18 mm + warstwa zewnętrzna 25 mm.

„0” – zabezpieczenie nie jest wymagane.

25* – zamiast pojedynczej płyty 25 mm można zastosować 2 warstwy 12,5+12,5 mm.

α_T – wskaźnik wytężenia przy rozciąganiu ustalany jest dla wartości obliczeniowych sił wewnętrznych i wytrzymałości w warunkach normalnych.

Te same wymagania dotyczą elementów rozciąganych o przekroju b x h, niezależnie od położenia boków (poziome czy pionowe).

Elementy ściskane - słupy smukłe i krępe

ŚCISKANE - SŁUPY SMUKŁE.

Wymagane grubości opłytkowania Nida Ogień Plus, Nida Ogień Kompakt.

Ściskane - **4 stronne nagrzewanie**

Smukłość $\lambda_{\min} = 40 - 70$; $b=h$; Wytężenie $\alpha_N = 1,0$

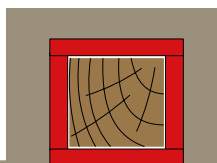

b [mm]	k_{mod}	R30			R60			R120		
		λ			λ			λ		
		40	55	70	40	55	70	40	55	70
60	0,9	18	NA	NA	12,5+18	NA	NA	NA	NA	NA
	0,7	18	18	NA	12,5+18	15+15	NA	NA	NA	NA
80	0,9	18	18	NA	12,5+18	15+15	NA	NA	NA	NA
	0,7	15	18	NA	12,5+18	12,5+18	NA	NA	NA	NA
100	0,9	18	18	NA	12,5+18	15+15	NA	NA	NA	NA
	0,7	15	18	18	25/12,5+15	15+15	12,5+18	25+25	NA	NA
120	0,9	15	18	NA	15+15	15+15	NA	NA	NA	NA
	0,7	12,5	18	18	25/12,5+15	15+15	12,5+18	25+25	NA	NA
140	0,9	15	18	NA	25/12,5+15	15+15	NA	NA	NA	NA
	0,7	12,5	18	18	25/12,5+12,5	15+15	12,5+18	25+25	NA	NA
170	0,9	15	18	18	25/12,5+15	15+15	15+18	25+25	NA	NA
	0,7	12,5	15	18	18	25/12,5+15	12,5+18	20+25	NA	NA
200	0,9	12,5	18	18	25/12,5+12,5	15+15	15+18	25+25	NA	NA
	0,7	0	15	18	18	25/12,5+15	15+15	15+25	25+25	NA

Uwagi:
 „18+25” oznacza: warstwa wewnętrzna 18 mm + warstwa zewnętrzna 25 mm.
 „0” – zabezpieczenie nie jest wymagane.
 NA – nie można zabezpieczyć 2 warstwami płyt.
 α_N – wskaźnik wytężenia przy ściskaniu odnosi się do przekroju i ustalany jest dla wartości obliczeniowych sił wewnętrznych i wytrzymałości w warunkach normalnych.
 Dane w Tabelcy można bezpiecznie stosować także dla przekrojów prostokątnych b x h innych niż kwadratowe.

ŚCISKANE - SŁUPY SMUKŁE.

Wymagane grubości opłytkowania Nida Ogień Plus, Nida Ogień Kompakt.

Ściskane - **4 stronne nagrzewanie**

Smukłość $\lambda_{\min} = 40 - 70$; $b=h$; Wytężenie $\alpha_N = 0,8$

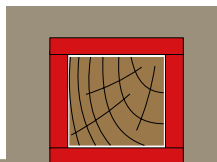

b [mm]	k_{mod}	R30			R60			R120		
		λ			λ			λ		
		40	55	70	40	55	70	40	55	70
60	0,9	18	18	NA	12,5+18	15+15	NA	NA	NA	NA
	0,7	18	18	NA	12,5+18	15+15	NA	NA	NA	NA
80	0,9	15	18	NA	12,5+18	12,5+18	NA	NA	NA	NA
	0,7	15	18	18	12,5+15	15+15	15+15	NA	NA	NA
100	0,9	15	18	18	25/12,5+15	15+15	12,5+18	25+25	NA	NA
	0,7	12,5	15	18	25/12,5+15	15+15	15+15	25+25	NA	NA
120	0,9	12,5	18	18	25/12,5+15	15+15	12,5+18	25+25	NA	NA
	0,7	12,5	15	18	25/12,5+12,5	12,5+15	15+15	25+25	NA	NA
140	0,9	12,5	18	18	25/12,5+12,5	15+15	12,5+18	25+25	NA	NA
	0,7	12,5	15	18	20/12,5+12,5	12,5+15	15+15	20+25	25+25	NA
170	0,9	12,5	15	18	18	25/12,5+15	12,5+18	20+25	NA	NA
	0,7	0	12,5	18	18	12,5+12,5	15+15	18+25	25+25	NA
200	0,9	0	15	18	18	25/12,5+15	15+15	15+25	25+25	NA
	0,7	0	12,5	18	15	20/12,5+12,5	15+15	15+25	20+25	NA

Uwagi:
 „18+25” oznacza: warstwa wewnętrzna 18 mm + warstwa zewnętrzna 25 mm.
 „0” – zabezpieczenie nie jest wymagane.
 NA – nie można zabezpieczyć 2 warstwami płyt.
 α_N – wskaźnik wytężenia przy ściskaniu odnosi się do przekroju i ustalany jest dla wartości obliczeniowych sił wewnętrznych i wytrzymałości w warunkach normalnych.
 Dane w Tabelcy można bezpiecznie stosować także dla przekrojów prostokątnych b x h innych niż kwadratowe.

ŚCISKANE - SŁUPY SMUKŁE.

Wymagane grubości opłytkowania Nida Ogień Plus, Nida Ogień Kompakt.

Ściskane - **4 stronne nagrzewanie**

Smukłość $\lambda_{\min} = 40 - 70$; $b=h$; Wytężenie $\alpha_N = 0,6$

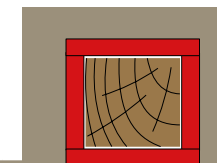

b [mm]	k_{mod}	R30			R60			R120		
		λ			λ			λ		
		40	55	70	40	55	70	40	55	70
60	0,9	18	18	NA	12,5+18	15+15	NA	NA	NA	NA
	0,7	15	18	18	12,5+15	15+15	15+15	NA	NA	NA
80	0,9	15	18	18	12,5+15	15+15	15+15	NA	NA	NA
	0,7	12,5	15	18	12,5+15	12,5+15	15+15	25+25	NA	NA
100	0,9	12,5	15	18	25/12,5+15	15+15	15+15	25+25	NA	NA
	0,7	12,5	15	15	20/12,5+12,5	12,5+15	15+15	20+25	25+25	NA
120	0,9	12,5	15	18	25/12,5+12,5	12,5+15	15+15	25+25	NA	NA
	0,7	12,5	12,5	15	18	12,5+12,5	12,5+15	20+25	25+25	NA
140	0,9	12,5	15	18	20/12,5+12,5	12,5+15	15+15	20+25	25+25	NA
	0,7	12,5	12,5	15	18	12,5+12,5	12,5+15	18+25	20+25	25+25
170	0,9	0	12,5	18	18	12,5+12,5	15+15	18+25	25+25	NA
	0,7	0	12,5	12,5	18	20/12,5+12,5	12,5+15	15+25	20+25	25+25
200	0,9	0	12,5	18	15	20/12,5+12,5	15+15	15+25	20+25	NA
	0,7	0	0	12,5	15	18	12,5+12,5	12,5+25	18+25	25+25

Uwagi:
 „18+25” oznacza: warstwa wewnętrzna 18 mm + warstwa zewnętrzna 25 mm.
 „0” – zabezpieczenie nie jest wymagane.
 NA – nie można zabezpieczyć 2 warstwami płyt.
 α_N – wskaźnik wytężenia przy ściskaniu odnosi się do przekroju i ustalany jest dla wartości obliczeniowych sił wewnętrznych i wytrzymałości w warunkach normalnych.
 Dane w Tabelcy można bezpiecznie stosować także dla przekrojów prostokątnych b x h innych niż kwadratowe.

ŚCISKANE - SŁUPY SMUKŁE.

Wymagane grubości opłytkowania Nida Ogień Plus, Nida Ogień Kompakt.

Ściskane - **4 stronne nagrzewanie**

Smukłość $\lambda_{\min} = 40 - 70$; $b=h$; Wytężenie $\alpha_N = 0,4$

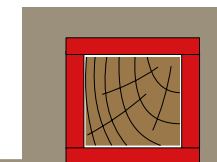

b [mm]	k_{mod}	R30			R60			R120		
		λ			λ			λ		
		40	55	70	40	55	70	40	55	70
60	0,9	15	18	18	12,5+15	15+15	15+15	NA	NA	NA
	0,7	15	15	18	12,5+15	12,5+15	15+15	25+25	NA	NA
80	0,9	12,5	15	18	12,5+15	12,5+15	15+15	25+25	NA	NA
	0,7	12,5	12,5	15	20/12,5+12,5	12,5+15	12,5+15	25+25	25+25	NA
100	0,9	12,5	15	15	20/12,5+12,5	12,5+15	15+15	20+25	25+25	NA
	0,7	12,5	12,5	12,5	20/12,5+12,5	12,5+12,5	12,5+15	20+25	25+25	25+25
120	0,9	12,5	12,5	15	18	12,5+12,5	12,5+15	20+25	25+25	NA
	0,7	12,5	12,5	12,5	18	12,5+12,5	12,5+12,5	18+25	20+25	25+25
140	0,9	12,5	12,5	15	18	12,5+12,5	12,5+15	18+25	20+25	25+25
	0,7	0	12,5	12,5	28	18	12,5+12,5	18+25	18+25	20+25
170	0,9	0	12,5	12,5	18	20/12,5+12,5	12,5+15	15+25	20+25	25+25
	0,7	0	0	12,5	15	18	18	12,5+25	18+25	20+25
200	0,9	0	0	12,5	15	18	12,5+12,5	12,5+25	18+25	25+25
	0,7	0	0	0	12,5	15	18	12,5+25	15+25	20+25

Uwagi:
 „18+25” oznacza: warstwa wewnętrzna 18 mm + warstwa zewnętrzna 25 mm.
 „0” – zabezpieczenie nie jest wymagane.
 NA – nie można zabezpieczyć 2 warstwami płyt.
 α_N – wskaźnik wytężenia przy ściskaniu odnosi się do przekroju i ustalany jest dla wartości obliczeniowych sił wewnętrznych i wytrzymałości w warunkach normalnych.
 Dane w Tabelcy można bezpiecznie stosować także dla przekrojów prostokątnych b x h innych niż kwadratowe.

SŁUPY KRĘPE (brak możliwości wyboczeń).

Wymagane grubości opłytywania Nida Ogień Plus, Nida Ogień Kompakt.

Ściskane - **4 stronne nagrzewanie**

Obliczenia dla $b=h$; Wytężenie $\alpha_N = 0,6 \div 1,0$

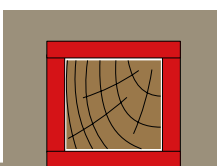

b [mm]	k_{mod}	R30			R60			R120		
		α_N			α_N			α_N		
		0,6	0,8	1	0,6	0,8	1	0,6	0,8	1
60	0,9	12,5	12,5	15	25*	25/12,5+15	25/12,5+15	25+25	25+25	25+25
	0,7	12,5	12,5	12,5	20	25*	25/12,5+15	20+25	25+25	25+25
80	0,9	12,5	12,5	12,5	20	25*	25*	20+25	20+25	25+25
	0,7	12,5	12,5	12,5	20	20	25*	20+25	20+25	20+25
100	0,9	12,5	12,5	12,5	20	20	20	18+25	20+25	20+25
	0,7	12,5	12,5	12,5	18	20	20	18+25	18+25	20+25
120	0,9	12,5	12,5	12,5	18	20	20	18+25	20+25	20+25
	0,7	0	12,5	12,5	18	18	18	18+25	18+25	18+25
140	0,9	0	0	12,5	18	18	20	20+20	18+25	18+25
	0,7	0	0	0	15	18	18	18+20	20+20	18+25
170	0,9	0	0	0	12,5	15	18	18+20	20+20	18+25
	0,7	0	0	0	12,5	12,5	15	15+20	18+20	20+20
200	0,9	0	0	0	12,5	15	15	15+18	18+18	20+20
	0,7	0	0	0	12,5	12,5	12,5	15+15	15+18	18+18

Uwagi:
 „18+25” oznacza: warstwa wewnętrzna 18 mm + warstwa zewnętrzna 25 mm.
 „0” – zabezpieczenie nie jest wymagane.
 25* – zamiast pojedynczej płyty 25 mm można zastosować 2 warstwy 12,5+12,5 mm.
 α_N – wskaźnik wytężenia przy ściskaniu odnosi się do przekroju i ustalany jest dla wartości obliczeniowych sił wewnętrznych i wytrzymałości w warunkach normalnych.
 Dane w Tabelcy można bezpiecznie stosować także dla przekrojów prostokątnych b x h innych niż kwadratowe.

ŚCINANIE - STREFY PRZYPODPOROWE.

Wymagane grubości opłytywania Nida Ogień Plus, Nida Ogień Kompakt.

Ścinane - **4 stronne nagrzewanie**

Wytężenie $\alpha_v = 0,8$

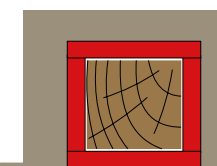

b [mm]	k_{mod}	R30			R60			R120		
		b/h			b/h			b/h		
		1	0,5	0,25	1	0,5	0,25	1	0,5	0,25
60	0,9	12,5	12,5	12,5	25/12,5+15	20	20	25+25	20+25	20+25
	0,7	12,5	12,5	12,5	25*	20	20	25+25	20+25	20+25
80	0,9	12,5	12,5	12,5	25*	20	20	20+25	20+25	20+25
	0,7	12,5	12,5	12,5	20	18	18	20+25	18+25	18+25
100	0,9	12,5	12,5	0	20	18	18	20+25	20+25	18+25
	0,7	12,5	0	0	20	18	18	18+25	18+25	18+25
120	0,9	12,5	0	0	20	18	15	20+25	20+25	20+20
	0,7	12,5	0	0	18	15	15	18+25	20+20	18+20
140	0,9	0	0	0	18	15	12,5	18+25	18+20	18+20
	0,7	0	0	0	18	12,5	12,5	20+20	18+18	18+18
170	0,9	0	0	0	15	12,5	12,5	20+20	18+18	15+18
	0,7	0	0	0	12,5	12,5	0	18+20	15+18	15+15
200	0,9	0	0	0	15	0	0	18+18	15+15	15+15
	0,7	0	0	0	12,5	0	0	15+18	12,5+15	12,5+15

Uwagi:
 „18+25” – oznacza: warstwa wewnętrzna 18 mm + warstwa zewnętrzna 25 mm.
 „0” – zabezpieczenie nie jest wymagane.
 25* – zamiast pojedynczej płyty 25 mm można zastosować 2 warstwy 12,5+12,5 mm.
 α_v – wskaźnik wytężenia przy ścinaniu ustalany jest dla wartości obliczeniowych sił wewnętrznych i wytrzymałości w warunkach normalnych.

ELEMENTY ŚCINANIE - STREFY PRZYPODPOROWE

ŚCINANIE - STREFY PRZYPODPOROWE.

Wymagane grubości opłytywania Nida Ogień Plus, Nida Ogień Kompakt.

Ścinane - **4 stronne nagrzewanie**

Wytężenie $\alpha_v = 1,0$

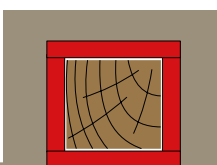

b [mm]	k_{mod}	R30			R60			R120		
		b/h			b/h			b/h		
		1	0,5	0,25	1	0,5	0,25	1	0,5	0,25
60	0,9	15	12,5	12,5	25/12,5+15	25*	20	25+25	25+25	25+25
	0,7	12,5	12,5	12,5	25/12,5+15	20	20	25+25	20+25	20+25
80	0,9	12,5	12,5	12,5	25*	20	20	25+25	20+25	20+25
	0,7	12,5	12,5	12,5	25*	20	20	20+25	20+25	20+25
100	0,9	12,5	12,5	12,5	20	20	18	20+25	20+25	20+25
	0,7	12,5	12,5	0	20	18	18	20+25	20+25	18+25
120	0,9	12,5	0	0	20	18	18	20+25	20+25	18+25
	0,7	12,5	0	0	20	18	15	20+25	20+25	20+20
140	0,9	12,5	0	0	20	18	15	18+25	18+25	20+20
	0,7	0	0	0	18	15	12,5	18+25	18+20	18+20
170	0,9	0	0	0	18	15	12,5	18+25	20+20	15+20
	0,7	0	0	0	15	12,5	12,5	20+20	18+18	15+18
200	0,9	0	0	0	15	12,5	0	20+20	15+20	15+18
	0,7	0	0	0	15	0	0	18+18	15+15	15+15

Uwagi:
 „18+25” – oznacza: warstwa wewnętrzna 18 mm + warstwa zewnętrzna 25 mm.
 „0” – zabezpieczenie nie jest wymagane.
 25* – zamiast pojedynczej płyty 25 mm można zastosować 2 warstwy 12,5+12,5 mm.
 α_v – wskaźnik wytężenia przy ścinaniu ustalany jest dla wartości obliczeniowych sił wewnętrznych i wytrzymałości w warunkach normalnych.

ŚCINANIE - STREFY PRZYPODPOROWE.

Wymagane grubości opłytywania Nida Ogień Plus, Nida Ogień Kompakt.

Ścinane - **4 stronne nagrzewanie**

Wytężenie $\alpha_v = 0,6$

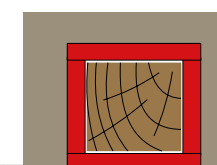

b [mm]	k_{mod}	R30			R60			R120		
		b/h			b/h			b/h		
		1	0,5	0,25	1	0,5	0,25	1	0,5	0,25
60	0,9	12,5	12,5	12,5	25*	20	20	25+25	20+25	20+25
	0,7	12,5	12,5	12,5	20	20	20	20+25	20+25	20+25
80	0,9	12,5	12,5	12,5	20	18	18	20+25	18+25	18+25
	0,7	12,5	12,5	12,5	20	18	18	20+25	18+25	18+25
100	0,9	12,5	0	0	20	18	18	18+25	18+25	18+25
	0,7	12,5	0	0	18	18	15	18+25	20+20	20+20
120	0,9	12,5	0	0	18	15	15	18+25	20+20	18+20
	0,7	12,5	0	0	18	15	12,5	18+25	18+20	18+18
140	0,9	0	0	0	18	12,5	12,5	20+20	18+18	18+18
	0,7	0	0	0	15	12,5	12,5	18+20	15+20	15+18
170	0,9	0	0	0	12,5	0	0	18+20	15+18	15+15
	0,7	0	0	0	12,5	0	0	15+20	15+15	25/12,5+15
200	0,9	0	0	0	12,5	0	0	15+18	12,5+15	12,5+15
	0,7	0	0	0	12,5	0	0	15+15	20/12,5+12,5	18/12,5+12,5

Uwagi:
 „18+25” – oznacza: warstwa wewnętrzna 18 mm + warstwa zewnętrzna 25 mm.
 „0” – zabezpieczenie nie jest wymagane.
 25* – zamiast pojedynczej płyty 25 mm można zastosować 2 warstwy 12,5+12,5 mm.
 α_v – wskaźnik wytężenia przy ścinaniu ustalany jest dla wartości obliczeniowych sił wewnętrznych i wytrzymałości w warunkach normalnych.

kontakt

Dział Specyfikacji

Bezpośredni kontakt z projektantami i architektami

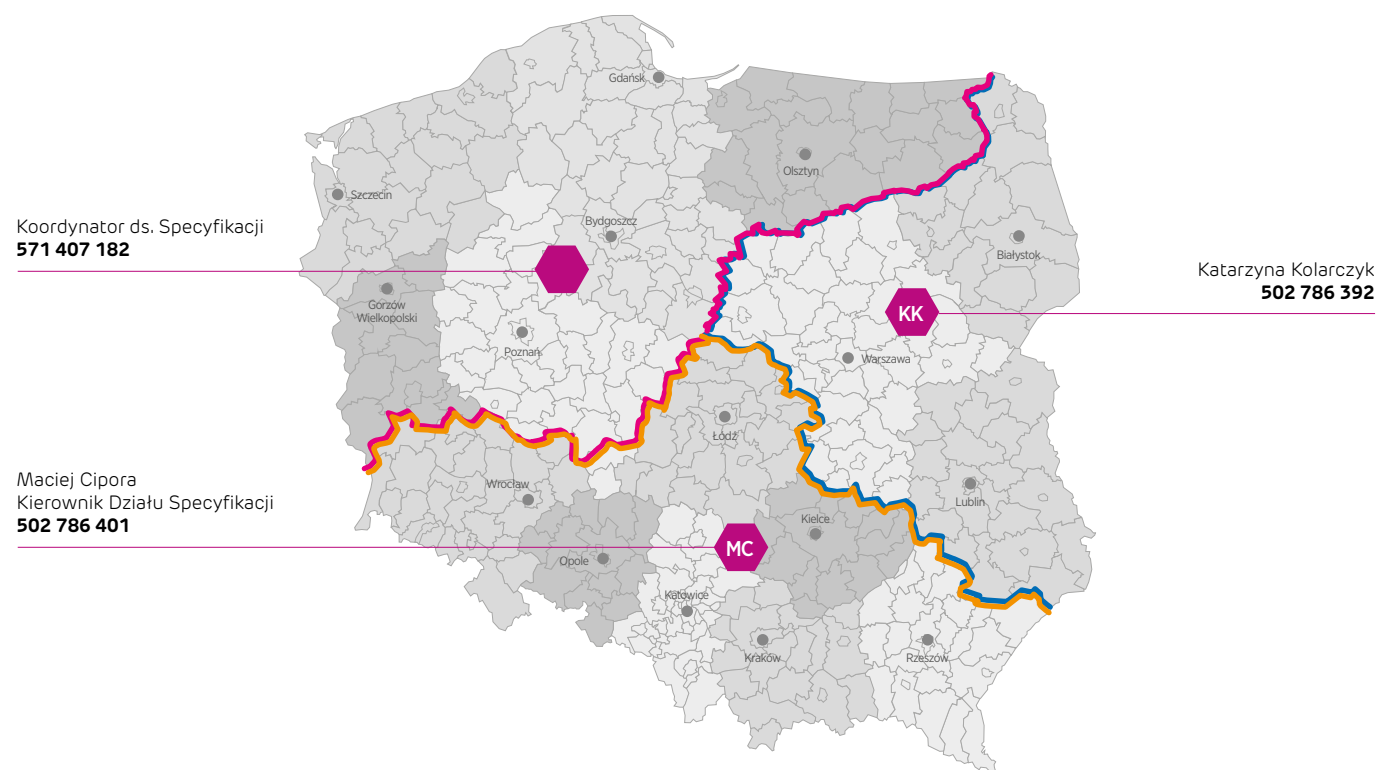

Maciej Cipora

Kierownik Działu Specyfikacji
tel.: 502 786 401
Maciej.Cipora@etexgroup.com

Kontakt dla architektów
architekt@etexgroup.com

Doradcy Techniczni (DT)

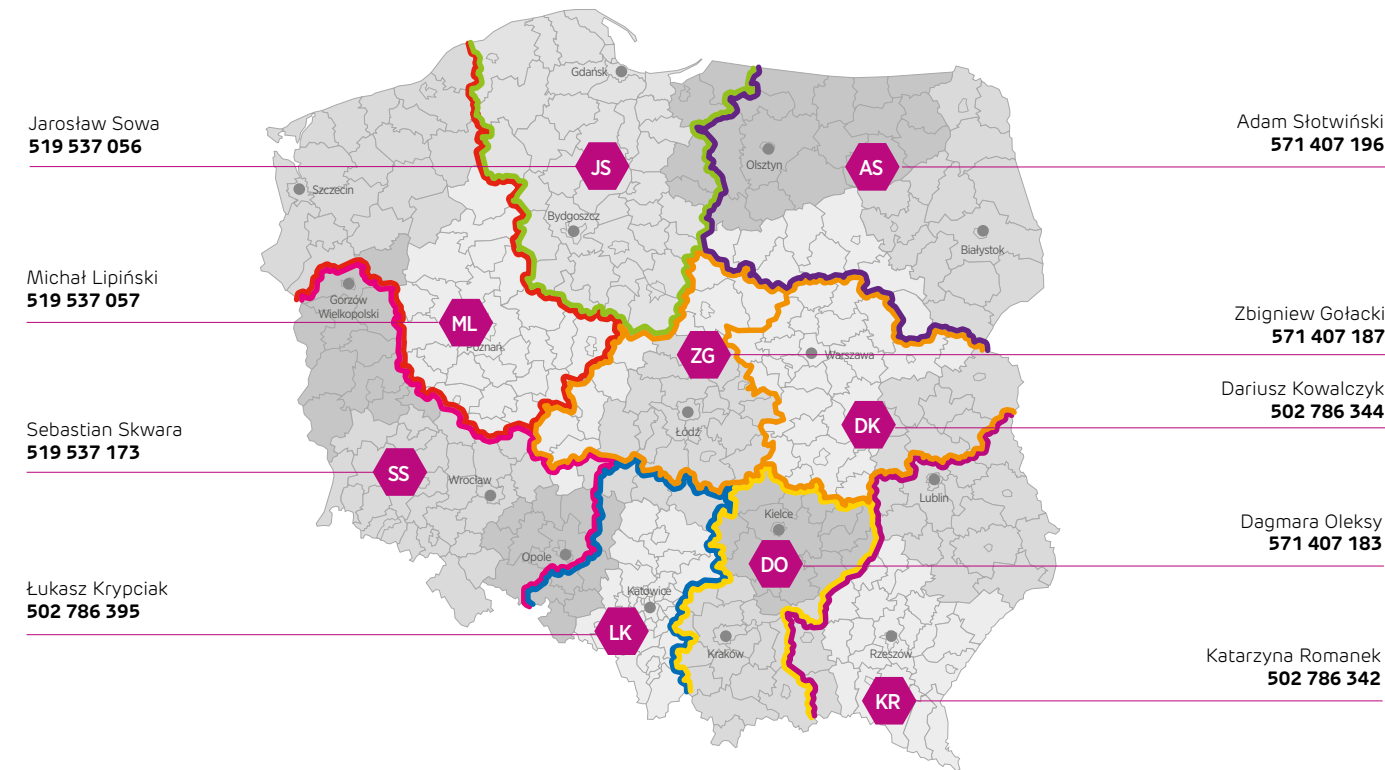

Wojciech Czyż

Krajowy Kierownik Sprzedaży Inwestycyjnej
tel.: 502 786 335
Wojciech.Czyz@etexgroup.com

Doradcy Sprzedaży Wewnętrznej

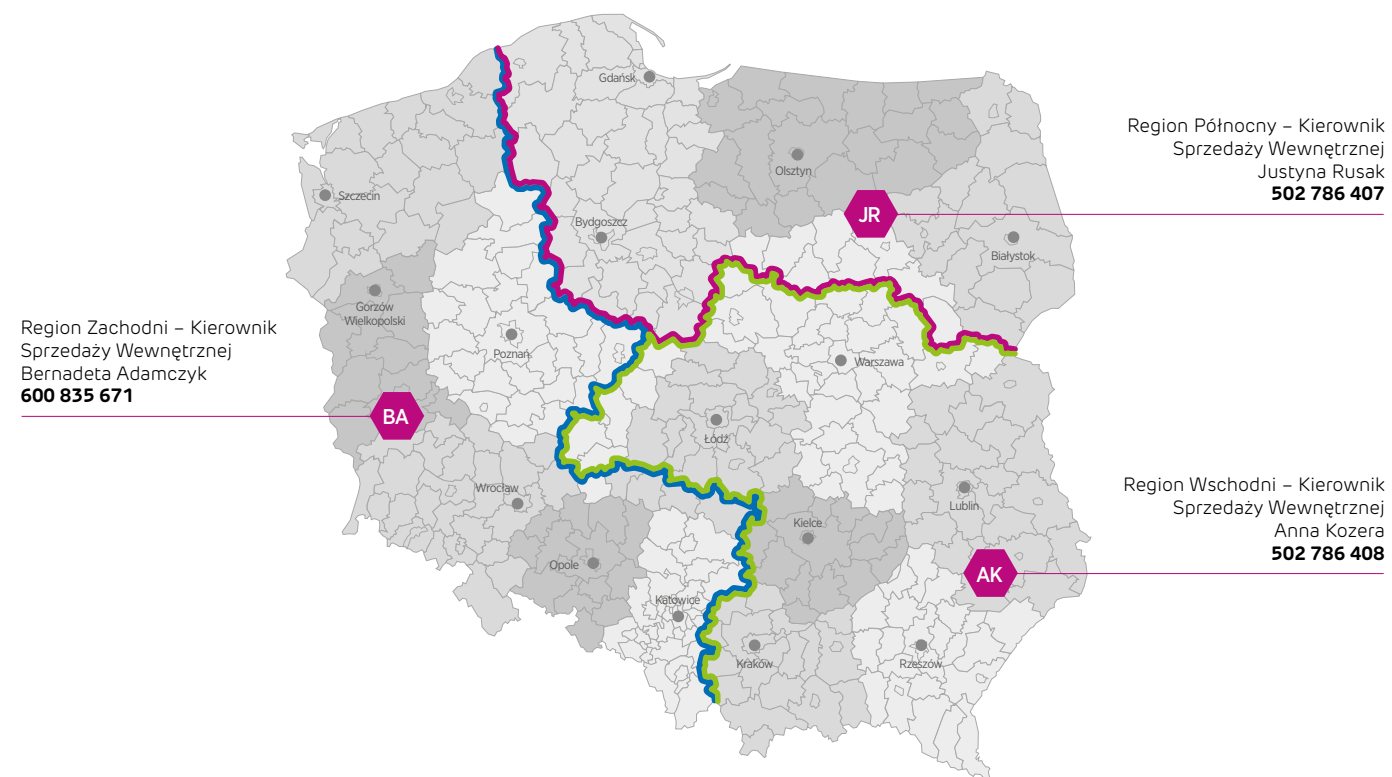

Damian Białas

Krajowy Kierownik Sprzedaży Wewnętrznej
tel.: 502 786 396
Damian.Bialas@etexgroup.com

Dział Sprzedaży Regionalnej

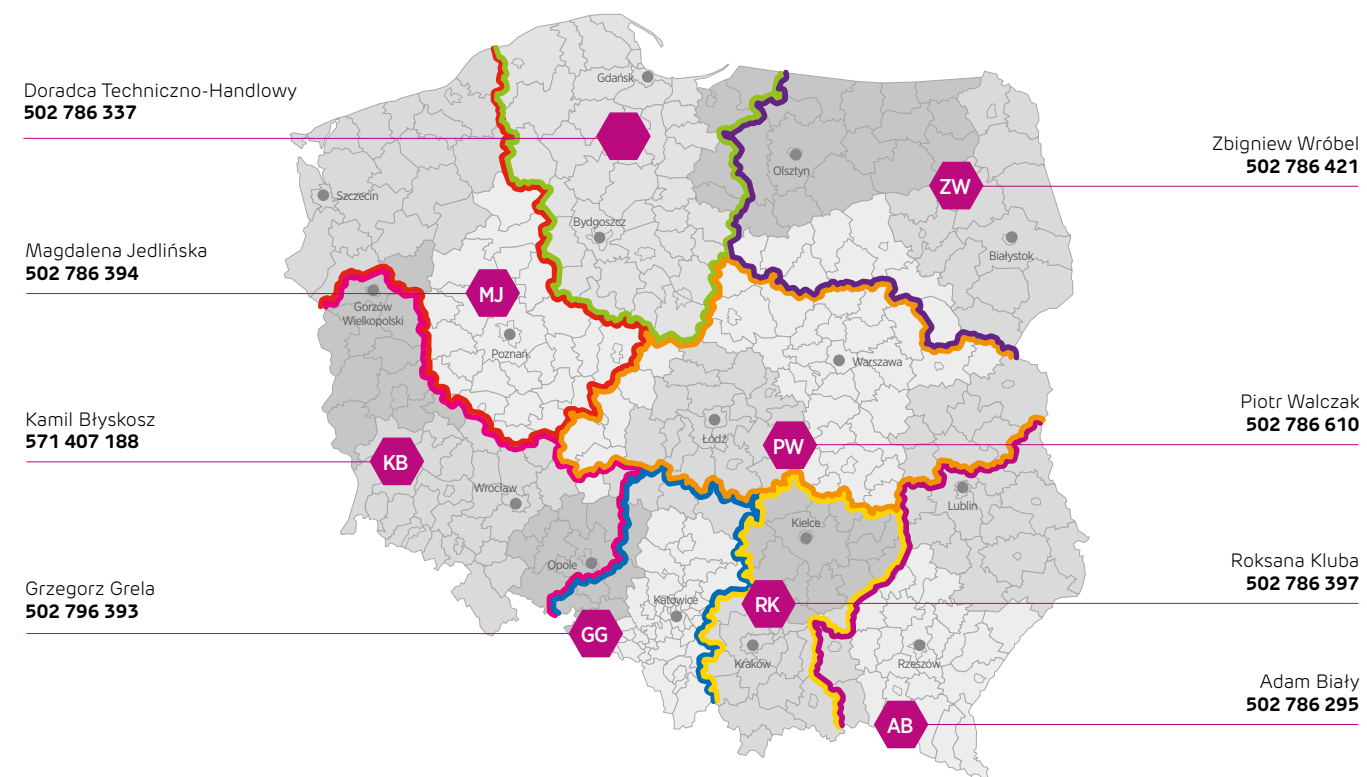

Tomasz Kołodziejczyk

Regionalny Kierownik Sprzedaży
tel.: 502 786 338
Tomasz.Kolodziejczyk@etexgroup.com

Przedstawione rozwiązania oraz innego rodzaju dane zostały opracowane w oparciu o badania w zewnętrznych jednostkach badawczych, Centrum Rozwoju Technicznego Siniat oraz wieloletnie doświadczenie i praktykę w montażu systemów suchej zabudowy. Etex Poland sp. z o.o. nie ma bezpośredniego wpływu na projektowanie, warunki budowy i sposób wykonania prac. Zastrzegamy, że są to wskazówki o charakterze ogólnym i nie stanowią żadnych gwarancji lub oświadczeń, ani nie są podstawą jakiegokolwiek odpowiedzialności Etex Poland sp. z o.o. Nie odpowiadamy za błędy w druku.



Praktyczna kalkulacja



Wsparcie i porady



Dostępna wersja mobilna



Proste wyszukiwanie

nowa, lepsza wyszukiwarka systemów suchej zabudowy

wejdź na www.systemynida.pl



Etex Poland Sp. z o.o.

ul. Przeclawska 8
03-879 Warszawa

tel.: +48 41 357 82 00
fax: +48 41 357 81 61
Info Nida: 801 11 44 77

www.siniat.pl

09/2024

