

Cennik produktów do suchej zabudowy w systemach Nida

Kwiecień 2024

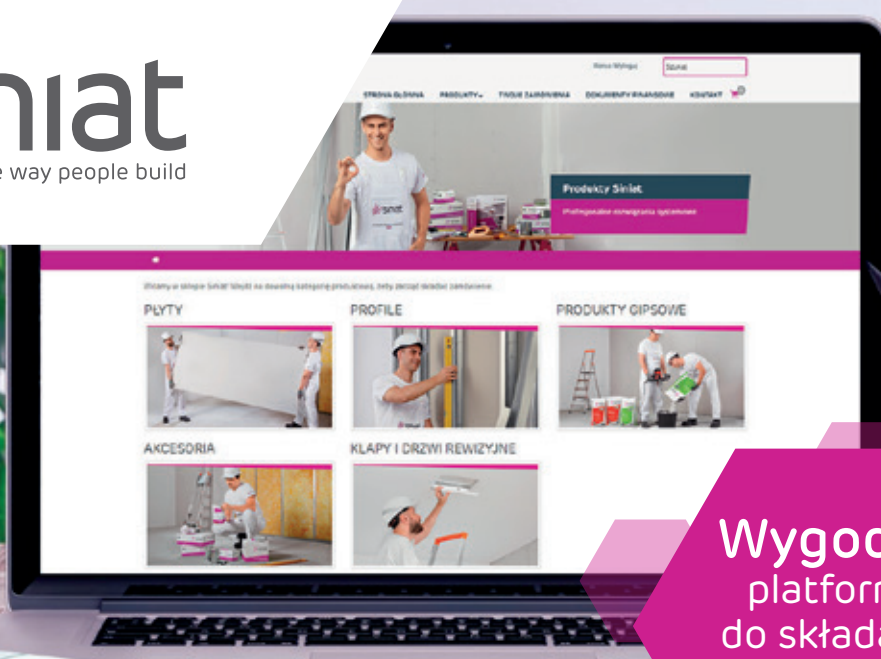

Wygodna platforma do składania zamówień. **Sprawdź!**

Logowanie



Wejdź na stronę siniat.pl, następnie kliknij na górze strony zakładkę **platforma sprzedażowa B2B**.

Na platformę można się również załogować bezpośrednio pod adresem zamowienia.siniat.pl

Składanie zamówień

Po załogowaniu (loginem i hasłem) rozpocznij zamawianie produktów:



SZUKAJ

Nasze produkty są podzielone na 5 głównych grup, dzięki czemu w łatwy i szybki sposób znajdziesz to czego potrzebujesz.

Podane ceny są cenami katalogowymi, mail z potwierdzonymi warunkami handlowymi zostanie wysłany po złożeniu zamówienia.



ZAMÓW

Gdy znajdziesz produkt, wybierz zamawianą ilość oraz **dodaj go do koszyka**. [Do koszyka](#)
Kontynuuj zakupy lub przejdź do koszyka, żeby potwierdzić listę zakupów. Jeżeli wszystko się zgadza, przejdź **Dalej**.

Np. jeśli chcesz zamówić płyty gipsowo – kartonowe kliknij okienko **plyty**, kliknij produkt który chcesz zamówić i na dole ekranu pojawi się ilość którą chciałbyś zamówić.

Uwaga: przy zmianie ilości należy kliknąć przycisk **Przełicz koszyk**.



POTWIERDŹ

Podaj datę i adres dostawy (lub wybierz go z listy rozwijanej) oraz dane odbiorcy zamówienia.

Masz jakieś uwagi do zamówienia? Wpisz je w polu **komentarz** razem z numerem oferty handlowej, na którą się powołujesz.



Otrzymasz 2 maile.
Pierwszy to automatyczne podsumowanie zamówienia.
Drugi to potwierdzenie zamówienia wraz z Twoimi warunkami handlowymi, który zostanie wysłany przez BOK po potwierdzeniu warunków sprzedaży.

Masz pytania?

Zadzwoń do Biura Obsługi Klienta: 801 11 44 77

lub bezpośrednio z naszym Działem Sprzedaży.

Twoje zamówienia

Wejdź na **Twoje zamówienia** i sprawdź całą historię zamówień na platformie B2B Siniat.



Cennik produktów

Produkty do suchej zabudowy w systemach Nida

Drodzy Klienci,

przed Wami nowe wydanie cennika produktów Siniac. W jednym miejscu prezentujemy niezwykle szeroki wachlarz naszych produktów wraz z ich charakterystyką techniczną i funkcjonalną. Jesteśmy przekonani, że będzie to dla Was kompendium wiedzy na temat systemów suchej zabudowy Nida, a zarazem praktyczne narzędzie we współpracy z firmą Siniac.

Pamiętajcie, że jesteśmy nie tylko producentem bogatego asortymentu materiałów wykończeniowych, ale przede wszystkim dostawcą kompleksowych rozwiązań systemowych, pozytywnie wpływających na finalny efekt, koszty i czas prac remontowych. Od ponad 160 lat wyznaczamy standardy w zakresie jakości, trwałości i bezpieczeństwa materiałów budowlanych. Nasza firma jest również liderem w dziedzinie produkcji przyjaznej środowisku naturalnemu.

Zachęcamy do współpracy i sprawdzenia w praktyce innowacyjnych rozwiązań i produktów Siniac.

Z pozdrowieniami,
Zespół Siniac

Kwiecień 2024



6 O firmie

8 Standardy Obsługi Klienta

12 Systemy Suchej Zabudowy

14 Płyty gipsowe

16 TRANSPORT, MAGAZYNOWANIE, OBRÓBKA I PRZYCINANIE PŁYT G-K

18 WYBÓR PRODUKTU WEDŁUG JEGO WŁAŚCIWOŚCI

20 PŁYTY GIPSOWO-KARTONOWE

34 DŹWIĘKOCHŁONNE PŁYTY NIDA SONIC

42 DŹWIĘKOCHŁONNE SUFITY MODUŁOWE NIDA AKU

42 Płyty cementowe

45 CEMENTEX

46 DURIPANEL

49 BLUCLAD

50 Profile

52 WYBÓR PRODUKTU WEDŁUG JEGO WŁAŚCIWOŚCI

54 SUCHA ZABUDOWA NIDA

54 PROFILE SINIAT SMART

64 NIDA HYDRO C3

68 NIDA HYDRO C5

72 Akcesoria

74 DLACZEGO WYBÓR ODPOWIEDNIH AKCESORIÓW MONTAŻOWYCH JEST WAŻNY?

76 SYSTEM PRAWIDŁOWEGO ŁĄCZENIA ZAWIESI NONIUSZOWYCH

78 ELEMENTY MONTAŻOWE

96 ELEMENTY MONTAŻOWE HYDRO C3

104 ELEMENTY MONTAŻOWE HYDRO C5

110 ELEMENTY MOCUJĄCE

124 ELEMENTY WYKOŃCZENIOWE

▶ 134 Klapy i drzwi rewizyjne

136 KLAPY I DRZWI REWIZYJNE

139 ŚCIENNE I SUFITOWE KLAPY REWIZYJNE SINIAT® FIRE-TECH

▶ 146 Masy

148 WYBÓR PRODUKTU WEDŁUG JEGO WŁAŚCIWOŚCI

149 TABELA KLASYFIKACJI POZIOMÓW WYKOŃCZENIA POWIERZCHNI

150 KLEJ SINIAT SMART

152 GIPSY SZPACHLOWE

154 GŁADZIE

156 GIPSY GOTOWE

158 KLEJE, TYNKI, ŚRODKI GRUNTUJĄCE

160 PREPARATY DO PŁYT CEMENTOWYCH

▶ 162 Systemy specjalne

164 SYSTEM HYDRO C3

180 SYSTEM HYDRO C5

192 SYSTEM NIDA RTG

194 SYSTEM NIDA TWARDA

196 SYSTEM NIDA CICHA

▶ 198 Kalkulatory systemowe

▶ 214 OWS / Kontakt

216 OGÓLNE WARUNKI SPRZEDAŻY – ETEX POLAND SP. Z O.O.

219 ZASADY REKLAMACJI

221 KONTAKT

► Płyty gipsowe

32	Defentex
41	Nida Creason C10 n8
41	Nida Creason L5 × 80 n8
40	Nida Creason R12 n2
39	Nida Creason R15 n1
40	Nida Creason R15 n8
28	Nida Cicha
28	Nida Cicha typ A
24	Nida Expert
27	Nida Flam Plus
24	Nida Gięta
31	Nida Hydro
26	Nida Ogień Kompakt
26	Nida Ogień Plus
29	Nida RTG
38	Nida Sonic C8 n0
39	Nida Sonic C12 n0
34	Nida Sonic R6 n0
36	Nida Sonic R8/12 n0
34	Nida Sonic R8 n0
35	Nida Sonic R10 n0
37	Nida Sonic R12/20 n0
35	Nida Sonic R12 n0
36	Nida Sonic R15 n0
37	Nida Sonic RN8/15/20 n0
38	Nida Sonic RN12/20/35 n0
27	Nida Twarda
25	Nida Woda
25	Nida Woda Ogień Plus
29	Resistex
21	Siniat Smart
22	Siniat Smart F
21	Siniat Smart H
23	Siniat Smart Mini
23	Siniat Smart Mini H
32	Weather Defence

► Płyty cementowe

49	Bluclad
47	Cementex
47	Duripanel A2
46	Duripanel B1
48	Duripanel Floor A2
48	Duripanel Floor B1

► Profile

60	Profil gięty ścienny Nida U
61	Profil gięty sufitowy Nida 7 × 57 mm
58	Profil główny Nida CD 60
66	Profil główny Nida CD 60 Hydro C3
69	Profil główny Nida CD 60 Hydro C5
62	Profil główny Nida MFCE44

54	Profil główny Siniat Smart CD 60
61	Profil kapeluszowy 15 × 48 mm
63	Profil Nida MFC2330
59	Profil ościeżnicowy Nida UA
67	Profil ościeżnicowy Nida UA Hydro C3
70	Profil ościeżnicowy Nida UA Hydro C5
60	Profil ościeżnicowy Nida UAR
63	Profil przyścienny Nida MFCE26
59	Profil przyścienny Nida UD 19
58	Profil przyścienny Nida UD 27
67	Profil przyścienny Nida UD 27 Hydro C3
69	Profil przyścienny Nida UD 27 Hydro C5
54	Profil przyścienny Siniat Smart UD 27
56	Profil ścienny Nida C
65	Profil ścienny Nida C Hydro C3
68	Profil ścienny Nida C Hydro C5
57	Profil ścienny Nida U
65	Profil ścienny Nida U Hydro C3
68	Profil ścienny Nida U Hydro C5
57	Profil ścienny Nida U Wysoki
55	Profil ścienny Siniat Smart C
55	Profil ścienny Siniat Smart U
62	Profil sufitowy Nida MFCC50

► Akcesoria

110	Błachowkręty Nida
116	Błachowkręty Nida Hydro C5
110	Błachowkręty Nida na taśmie
120	Dybel stalowy Nida
79	Element do mocowania elastyczny Nida EL 60
78	Element do mocowania Nida ES 60
88	Element do mocowania Nida ES 60 AKU
97	Element do mocowania Nida ES 60 Hydro C3
104	Element do mocowania Nida ES 60 Hydro C5
78	Element do mocowania Nida ES 60 wzmocniony
132	Gzyms Nida Large
132	Gzyms Nida Small
92	Kątownik Nida do profili UA 50, UA 75, UA 100
103	Kątownik Nida do profilu Nida UA Hydro C3
109	Kątownik Nida do profilu Nida UA Hydro C5
89	Klips do konstrukcji stalowych Nida KKS Hydro C5
93	Klips mocujący KM do profilu CD
94	Klips mocujący systemowy Nida MFC
94	Klipsy CB do profilu Nida MFCE26
120	Kołki rozporowe Nida
131	Listwa PCV do zabezpieczania krawędzi płyt g-k Typ J 12,5 × 3,0
92	Łącznik akustyczny PHONI SL
84	Łącznik do przedłużacza noniusza Nida LPN, 16/90 mm
100	Łącznik do przedłużacza noniusza Nida LPN, 16/90 mm Hydro C3
106	Łącznik do przedłużacza noniusza Nida LPN, 16/90 mm Hydro C5
102	Łącznik krzyżowy Nida LK 60 Hydro C3

108	Łącznik krzyżowy Nida LK 60 Hydro C5
86	Łącznik krzyżowy Siniat LK 60
90	Łącznik krzyżowy UA 50 – CD 60
87	Łącznik poprzeczny jednostronny Nida LPJ 60
102	Łącznik poprzeczny jednostronny Nida LPJ 60 Hydro C3
108	Łącznik poprzeczny jednostronny Nida LPJ 60 Hydro C5
87	Łącznik poprzeczny podwójny Nida LPP 60
103	Łącznik poprzeczny podwójny Nida LPP 60 Hydro C3
109	Łącznik poprzeczny podwójny Nida LPP 60 Hydro C5
91	Łącznik stabilizacyjny Nida LS 50, LS 75, LS 100
86	Łącznik wzdłużny Nida LW 60
101	Łącznik wzdłużny Nida LW 60 Hydro C3
107	Łącznik wzdłużny Nida LW 60 Hydro C5
130	Narożnik aluminiowy perforowany
131	Narożnik perforowany PCV do łuków
130	Półnarożnik aluminiowy perforowany
133	Preparat zabezpieczający Nida Hydro
80	Pręt mocujący Nida
81	Pręt mocujący Nida zagięty
84	Przedłużacz do noniusza Nida PN
99	Przedłużacz do noniusza Nida PN Hydro C3
106	Przedłużacz do noniusza Nida PN Hydro C5
107	Przetyczka wieszaka noniusza Siniat Fast-Pin C5
85	Przetyczka wieszaka noniusza Siniat FAST-PIN®
101	Przetyczka wieszaka noniusza Siniat FAST-PIN®
91	Przewiązka wibroakustyczna Nida PWA
126	Rolki do narożników wewnętrznych
126	Rolki do narożników zewnętrznych
81	Sprężynka do wieszaka dwuhakowego Nida SWD
93	Śruba M8 z nakrętką pokładkową FLAT HEAD
121	Śruba M8 z nakrętką pokładkową FLAT HEAD
127	Taśma akustyczna Nida
125	Taśma Comfort
125	Taśma Connect
127	Taśma do połączeń ślizgowych Siniat
122	Taśma narożnikowa Nida z wkładką metalową
121	Taśma papierowa Nida perforowana
129	Taśma Weather Defence
128	Taśma z otworem Nida RTG (samoprzylepna)
128	Taśma z włókna szklanego Cementex Strip
122	Taśma z włókna szklanego Nida
127	Uchwyt do rolek wewnętrznych lub zewnętrznych HR
89	Wieszak akustyczny
88	Wieszak do blachy trapezowej Nida WBT Hydro C5
79	Wieszak do poddaszy Nida WP 60
83	Wieszak dolny noniuszowy wzmocniony
99	Wieszak dolny noniuszowy wzmocniony Hydro C3
104	Wieszak dolny noniuszowy wzmocniony Hydro C5
98	Wieszak górny noniusza Nida WGN 20 Hydro C3
82	Wieszak górny noniusza Nida WGN 20, WGN 30
98	Wieszak górny noniusza Nida WGN 30 Hydro C3
105	Wieszak górny noniusza Nida WGN Hydro C5
82	Wieszak górny noniusza Nida WGN Uni
97	Wieszak górny noniusza Nida WGN Uni Hydro C3

- 80 Wieszak mocowany obrotowo Nida WO 60
- 83 Wieszak mocowany obrotowo z noniuszem Nida WON 60
- 99 Wieszak mocowany obrotowo z noniuszem Nida WON 60 Hydro C3
- 90 Wieszak noniuszowy dolny Nida do profilu giętego Nida WDN PG
- 117 Wkręt do blachy 2 mm Nida Hydro C3
- 117 Wkręt do blachy 2 mm Nida Hydro C5
- 115 Wkręt samowiercący FLAT HEAD 4,2 × 13 mm do blachy 2 mm
- 115 Wkręt samowiercący FLAT HEAD 4,2 × 13 mm do blachy 2 mm Hydro C5
- 112 Wkręty Cementex Hydro C5
- 113 Wkręty do blachy 2 mm Cementex Hydro C5
- 111 Wkręty do blachy 2 mm Nida
- 111 Wkręty do drewna Nida
- 119 Wkręty do płyt Nida Sonic 3,5 × 30 mm
- 119 Wkręty do płyt o wysokiej gęstości do blachy 2 mm FixDens
- 118 Wkręty do płyt o wysokiej gęstości FixDens
- 112 Wkręty płyta-płyta Nida
- 133 Wspornik pod umywalkę

▶ Klapy i drzwi rewizyjne

- 137 Drzwi rewizyjne nierozbieralne Nida DR-N
- 137 Drzwi rewizyjne rozbieralne Nida DR-R
- 138 Drzwi rewizyjne rozbieralne Nida DR-ROC NP (na płytkę)
- 138 Drzwi rewizyjne rozbieralne Nida DR-ROC RP (również z płytką)
- 140 Sufitowa kłapa rewizyjna z odpornością ogniową Siniat® Fire-tech EI30
- 140 Sufitowa kłapa rewizyjna z odpornością ogniową Siniat® Fire-tech EI60
- 141 Sufitowa kłapa rewizyjna z odpornością ogniową Siniat® Fire-tech EI120
- 136 Kłapa rewizyjna nierozbieralna Nida KR-N
- 136 Kłapa rewizyjna rozbieralna Nida KR-R
- 143 Kłapa rewizyjna z odpornością ogniową Siniat® Fire-tech EI30
- 144 Kłapa rewizyjna z odpornością ogniową Siniat® Fire-tech EI60
- 145 Kłapa rewizyjna z odpornością ogniową Siniat® Fire-tech EI120

▶ Masy

- 153 Gips szpachlowy Nida Duo
- 152 Gips szpachlowy Nida Finish
- 153 Gips szpachlowy Nida Max
- 152 Gips szpachlowy Nida Start
- 154 Gładź gipsowa Nida Eco
- 154 Gładź gipsowa Nida Perfect
- 155 Gładź gipsowa Nida Optima

- 157 Gotowa masa szpachlowa Nida Effect
- 156 Gotowa masa szpachlowa Nida Excellence
- 157 Gotowa masa szpachlowa Nida Hydromix
- 158 Gotowa masa szpachlowa Nida Pro
- 161 Klej do płyt cementowych Cementex
- 158 Klej gipsowy Nida Fix
- 161 Masa szpachlowa Cementex PM Finisher
- 156 Masa szpachlowa Nida Multi task
- 160 Preparat gruntujący Cementex PM Primer
- 159 Preparat gruntujący Nida Supra G
- 160 Preparat gruntujący Nida Supra W
- 159 Tynk gipsowy Nida Supra L

▶ Systemy specjalne

- 177 Blachowkręty Nida Hydro C5
- 190 Blachowkręty Nida Hydro C5
- 194 Blachowkręty Nida Twarda
- 196 Blachowkręty Nida Twarda
- 170 Element do mocowania Nida ES 60 Hydro C3
- 184 Element do mocowania Nida ES 60 Hydro C5
- 195 Gips szpachlowy Nida Max
- 177 Gotowa masa szpachlowa Nida Hydromix
- 191 Gotowa masa szpachlowa Nida Hydromix
- 170 Kątownik Nida do profilu Nida UA Hydro C3
- 189 Kątownik Nida do profilu Nida UA Hydro C5
- 173 Łącznik do przedłużacza noniusza Nida LPN, 16/90 mm Hydro C3
- 186 Łącznik do przedłużacza noniusza Nida LPN, 16/90 mm Hydro C5
- 175 Łącznik krzyżowy Nida LK 60 Hydro C3
- 188 Łącznik krzyżowy Nida LK 60 Hydro C5
- 176 Łącznik poprzeczny jednostronny Nida LPJ 60 Hydro C3
- 188 Łącznik poprzeczny jednostronny Nida LPJ 60 Hydro C5
- 176 Łącznik poprzeczny podwójny Nida LPP 60 Hydro C3
- 189 Łącznik poprzeczny podwójny Nida LPP 60 Hydro C5
- 175 Łącznik wzdłużny Nida LW 60 Hydro C3
- 187 Łącznik wzdłużny Nida LW 60 Hydro C5
- 196 Płyta Nida Cicha
- 166 Płyta Nida Hydro
- 180 Płyta Nida Hydro
- 193 Płyta Nida RTG
- 194 Płyta Nida Twarda
- 178 Preparat zabezpieczający Nida Hydro
- 191 Preparat zabezpieczający Nida Hydro
- 168 Profil główny Nida CD 60 Hydro C3
- 182 Profil główny Nida CD 60 Hydro C5
- 169 Profil ościeżnicowy Nida UA Hydro C3
- 183 Profil ościeżnicowy Nida UA Hydro C5
- 169 Profil przyścienny Nida UD 27 Hydro C3
- 182 Profil przyścienny Nida UD 27 Hydro C5
- 167 Profil ścienny Nida C Hydro C3

- 181 Profil ścienny Nida C Hydro C5
- 167 Profil ścienny Nida U Hydro C3
- 181 Profil ścienny Nida U Hydro C5
- 173 Przedłużacz do noniusza Nida PN Hydro C3
- 186 Przedłużacz do noniusza Nida PN Hydro C5
- 187 Przetyczka wieszaka noniusza Siniat Fast-Pin C5
- 174 Przetyczka wieszaka noniusza Siniat FAST-PIN®
- 193 Taśma z otworem Nida RTG (samoprzylepna)
- 184 Wieszak dolny noniuszowy wzmocniony Hydro C5
- 171 Wieszak górny noniusza Nida WGN 20 Hydro C3
- 172 Wieszak górny noniusza Nida WGN 30 Hydro C3
- 185 Wieszak górny noniusza Nida WGN Hydro C5
- 171 Wieszak górny noniusza Nida WGN Uni Hydro C3
- 172 Wieszak mocowany obrotowo z noniuszem Nida WON 60 Hydro C3
- 190 Wkręt samowiercący 4,2 × 13 mm do blachy 2 mm FLAT HEAD Hydro C5

▶ Kalkulatory systemowe

- 213 Obudowy drewnianych Konstrukcji nośnych na konstrukcji stalowej Nida CD 60 / UD 27 Nida Drewno
- 211 Obudowy Pionów instalacyjnych na konstrukcji stalowej Nida C 50 / U 50 Nida Szacht
- 212 Obudowy stalowych konstrukcji nośnych na konstrukcji stalowej nida MFCE26 / CB Nida Stal
- 209 Ogniochronne obudowy drewnianych konstrukcji nośnych Nida Drewno
- 200 Okładziny ścienne kotwione na kleju gipsowym Nida Fix Nida Tynk
- 201 Okładziny ścienne kotwione na konstrukcji nośnej Nida CD 60 / UD 27 Nida Tynk
- 202 Okładziny ścienne wolnostojące na konstrukcji nośnej Nida C 50 / U 50 Nida Tynk
- 204 Ściany działowe na konstrukcji stalowej Nida C 50 / U 50 (podwójne opłytywanie) Nida Ściana
- 203 Ściany działowe na konstrukcji stalowej Nida C 50 / U 50 (pojedyncze opłytywanie) Nida Ściana
- 205 Sufity podwieszane na konstrukcji stalowej Nida CD 60 / UD 27 Nida Sufit
- 206 Sufity podwieszane na konstrukcji stalowej Nida CD 60 / UD 27 (wieszaki noniuszowe Nida) Nida Sufit
- 207 Sufity samonośne na konstrukcji stalowej Nida C 50 / U 50 Nida Sufit
- 208 System ogniowego zabezpieczenia stropów drewnianych przy działaniu ognia obustronnie G18/DPB1H-D30/Ogień+ Nida Strop
- 210 Zabudowy poddaszy na konstrukcji stalowej Nida CD 60 / UD 27 (Nida WP 60) Nida Poddasze



Zakład produkcyjny Siniat – Gacki



3.300
pracowników



36 krajów



35 zakładów
produkcyjnych



roczny przychód
800 mln euro

Siniat – WIODĄCY DOSTAWCA ROZWIĄZAŃ DLA BUDOWNICTWA OPARTYCH NA GIPSIE

SINIAT to ambitny gracz na rynku systemów suchej zabudowy. Zajmuje czołową pozycję w Europie oraz pozycję lidera w Ameryce Łacińskiej.

Korzenie **SINIAT** wywodzą się z Grupy Lafarge, która sprzedała w 2011 roku udziały w dywizji gipsu Grupie Etex. Siniat posiada oddzielną tożsamość prawną w ramach Grupy Etex, a jej siedzibą główną jest Belgia.



Info Nida | 801 11 44 77
Pracujemy: pn.-pt. w godz. 8:00 – 16:00



www.siniat.pl



Kalkulator systemów Nida
www.siniat.pl/kalkulatory

Firma w Polsce **zatrudnia** ponad **250 osób** w trzech lokalizacjach: w zakładach produkcyjnych Gacki / Leszcze i Konin oraz w centrali firmy w Warszawie.

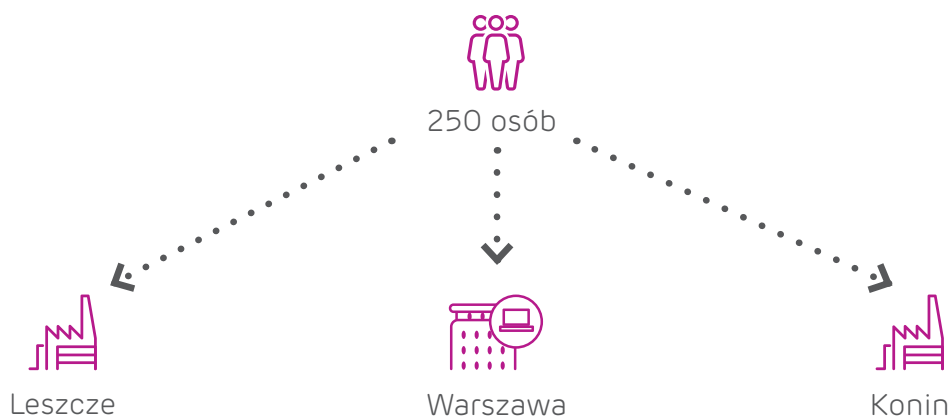

Zakład produkcyjny Siniat – Konin



INFOLINIA

 801 11 44 77

Biuro Obsługi Klienta przyjmuje zamówienia oraz udziela informacji o dostawach w godzinach **8:00-16:00**

Podział Regionalny Biura Obsługi Klienta

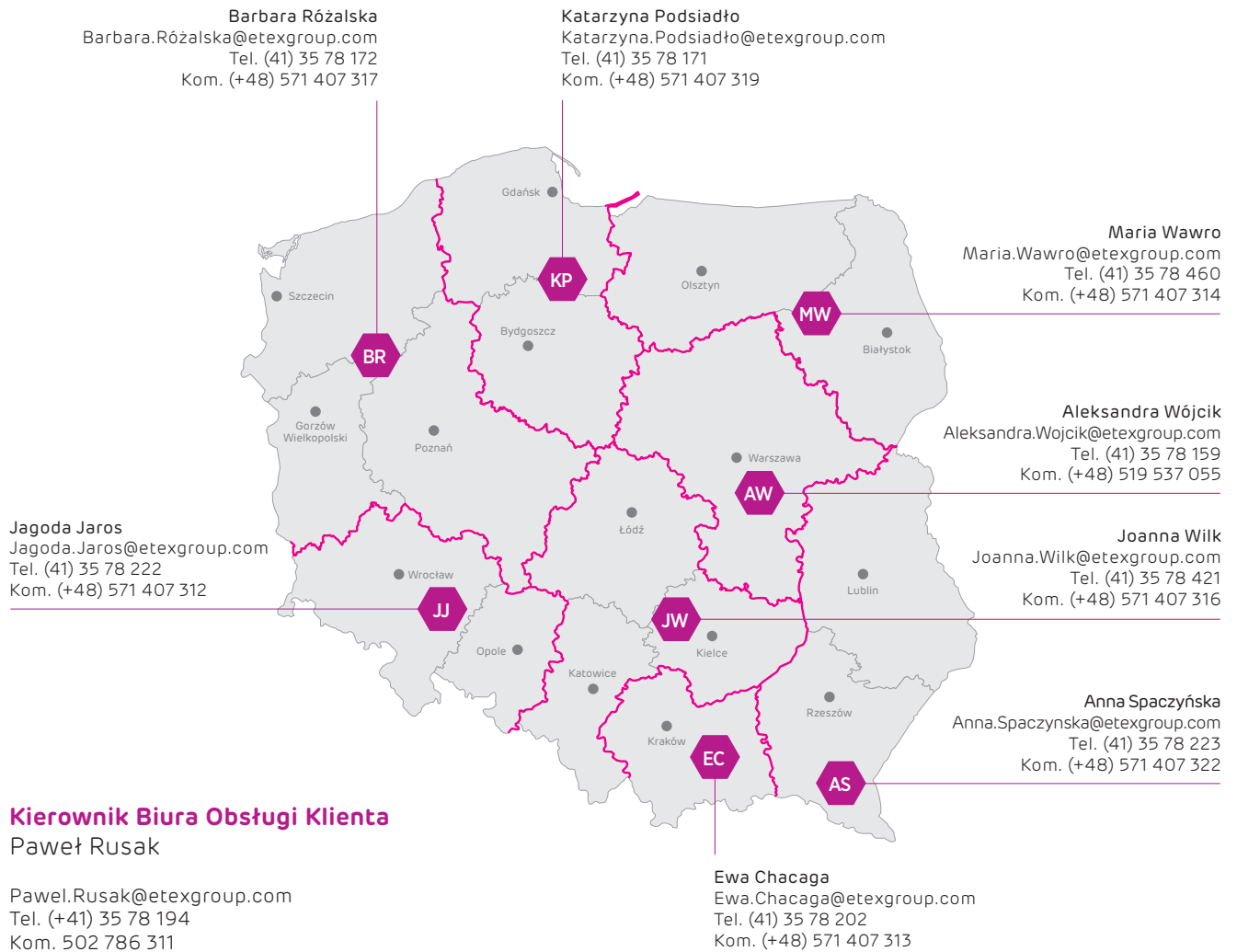

Kierownik Biura Obsługi Klienta

Paweł Rusak

Pawel.Rusak@etexgroup.com
Tel. (+41) 35 78 194
Kom. 502 786 311



Info Nida | 801 11 44 77
Pracujemy: pn.-pt. w godz. 8:00 – 16:00



www.siniat.pl



Kalkulator systemów Nida
www.siniat.pl/kalkulatory

Składanie zamówień

Zamówienie może zostać złożone jedynie za pośrednictwem Platformy Sprzedażowej Siniat www.zamowienia.siniat.pl lub komunikacji EDI. (Jeżeli nie masz dostępu do Platformy Sprzedażowej, uzupełnij formularz rejestracji na stronie www.zamowienia.siniat.pl lub skontaktuj się z Biurem Obsługi Klienta).

Czas realizacji dostawy dla zamówień złożonych do godziny 13:00 jest liczony od tego samego dnia. Dla zamówień złożonych po godzinie 13:00 czas dostawy jest liczony od następnego dnia roboczego.

Biuro Obsługi Klienta prześle potwierdzenie zamówienia w ciągu kilku godzin od jego złożenia, w celu weryfikacji jego poprawności.

Zamówienia klientów posiadających przeterminowane płatności i/lub przekroczony limit kredytowy nie zostaną przyjęte do realizacji, do czasu uregulowania zaległych płatności. Kupujący zostanie o tym poinformowany przez pracownika BOK, Doradcę Handlowego lub Dział Windykacji.

Jak możesz pomóc

- Upewnij się, że na Twoim zamówieniu znajduje się dokładna nazwa i adres Kupującego, termin i miejsce dostawy oraz numer oferty cenowej (CRM), uzgodnionej z Doradcą Handlowym.
- W przypadku zamówień całopojazdowych, oznacz produkt, który może zostać dodany lub zdjęty w przypadku niewystarczającej lub zbyt dużej wagi. Pomoże nam to przyspieszyć proces obsługi Twojego zamówienia.
- Pamiętaj, że jesteś odpowiedzialny za poprawność składanego zamówienia, dlatego zwróć szczególną uwagę na to czy podałeś dokładną nazwę produktu oraz jego ilość.

Zmiany adresu / anulowanie zamówienia /zwroty	Opłata
Zmiana adresu dostawy	200 PLN
po zaplanowaniu dostawy	
po załadunku	Dodatkowe koszty transportu oraz koszty administracyjne min. 200 PLN
Anulowanie zamówienia	200 PLN
po zaplanowaniu dostawy	
po załadunku	Całkowite koszty transportu oraz koszty administracyjne min. 200 PLN
Zwrot towaru	10% wartości zwracanego towaru plus koszty transportu
Tylko towar pełnowartościowy, wyłącznie po pisemnej zgodzie Etex Poland Sp. z o.o.	

Wyłącznie po zgodzie Etex Poland Sp. z o.o.

Dostępność produktów

Większość produktów z tego cennika jest towarami standardowymi, dostępnymi od ręki. Dostępność pozostałych towarów musi być potwierdzona przez Biuro Obsługi Klienta. Te towary są oznaczone za pomocą **indeksu** ²⁾.

Zamówienia specjalne

Oferujemy możliwość dostarczenia płyt gipsowo-kartonowych o nietypowej długości oraz ilości na palecie.

Minimalna wielkość zamówienia na płyty o nietypowej długości to 5000 m². Możliwe jest wyprodukowanie płyt o dowolnej długości od 1,89 do 3,6 metra i pakowanie ich po co najmniej 30 sztuk na palecie. Klient zobowiązany jest do odebrania zamówionej płyty o niestandardowych rozmiarach w ilości $\pm 5\%$ odbiegającej od ilości pierwotnie zamówionej.

min. 5000m²

Czas realizacji zamówienia (dostawy do klienta) wynosi 10 dni roboczych dla płyt GKB (typ A) 12,5 oraz GKB1 (typ H2) 12,5. Dla pozostałych rodzajów płyt, czas realizacji zamówienia jest ustalany indywidualnie.

10 dni roboczych

Oferujemy możliwość dostarczenia profili Nida w niestandardowych długościach. Długość zamawianego profilu musi być zaokrąglona do 1 cm.

Profil	Zakres długości	Minimalna wielkość zamówienia	Czas realizacji zamówienia
Nida C 50, 75, 100	2,0 – 12,5 m	8 szt. lub wielokrotność	
Nida UA 50, 75, 100	2,2 – 8 m	4 szt. lub wielokrotność	7 dni roboczych
Nida UAR 50, 75, 100	2,2 – 8 m	4 szt. lub wielokrotność	

Dla zamówień złożonych po godzinie 13:00 czas dostawy może wydłużyć się o dodatkowy 1 dzień roboczy.

Standardy
Obsługi Klienta

Czas odbioru lub dostarczenia produktów niestandardowych, wyprodukowanych na specjalne zamówienie klienta wynosi maksymalnie:

- Profile Nida: **14 dni** od potwierdzonej daty realizacji zamówienia (produkcji)
- Płyty kartonowo gipsowe: **14 dni** od potwierdzonej daty realizacji zamówienia (produkcji)
- Klapy rewizyjne: **14 dni** od potwierdzonej daty realizacji zamówienia (produkcji)

W przypadku nie odebrania zamówienia specjalnego lub nie wskazania miejsca i terminu dostarczenia zamówionego towaru, w terminie nie dłuższym niż ustalony powyżej/lub ustalony indywidualnie, Siniat Sp. z o.o. wystawi na klientanotę obciążeniową za poniesione koszty produkcji oraz magazynowania nieodebranego towaru z terminem płatności 14 dni.

Zamówienie specjalne, na płyty gipsowo-kartonowe i profile Nida produkowane na zamówienie, nie może być anulowane bez wcześniejszej zgody Etex Poland Sp. z o.o. W przypadku anulowania takiego zamówienia, Sprzedawca ma prawo obciążyć Kupującego kosztami, zależnymi od tego na jakim etapie realizacji znajduje się to zamówienie.

Pakowanie:

Produkt	Sposób Pakowania	Cena	Symbol	Kod EAN
Płyty g-k	Zwrotne palety typu POOL	180 PLN/paleta	5103657	5907697600993
Aksesoria Klapy i drzwi rewizyjne	Zwrotne palety typu EURO	60 PLN/paleta	5103660	5907697604571

Firma Etex Poland Sp. z o.o. zastrzega sobie prawo do użycia takiej ilości palet EURO jaka jest konieczna do zapakowania przesyłki, zapewniającej maksymalne bezpieczeństwo towaru.

Zwrot palet:

Minimalna liczba palet odbierana bezpłatnie od klienta – **25 szt.**

Klient może zgłosić mniejszą ilość niż 25 szt. Opłata za każdą paletę poniżej 25 szt. wynosi 12 PLN/paleta.

Jeżeli liczba palet odebranych różni się więcej niż 10% od liczby palet zgłoszonych do odbioru (z winy zgłaszającego), klient ponosi opłatę 12 PLN za każdą brakującą paletę.

Czas odbioru palet od ich zgłoszenia wynosi **10 dni** roboczych. Termin odbioru zgłoszeń poniżej minimum będzie ustalany indywidualnie.

Termin zwrotu lub zapłaty za palety wynosi **90 dni**.

Zasady zwrotu palet zawarte są w Ogólnych Warunkach Sprzedaży.

Usługi:

Oferujemy kilka rodzajów niestandardowego pakowania na specjalne zamówienie klienta. Czas realizacji zamówienia zwiększa się o dodatkowy 1 dzień roboczy.

Indeks	Kod EAN	Usługa	Opłata
5801845	5907697602966	Foliowanie palety (zawiera również spinanie)	30 PLN/paleta
5801857	5907697602997	Przepakowanie na palety jednorazowe	90 PLN/paleta
5802502	5907697603031	Dekompletacja profili Nida – ilość niestandardowa (np. 16 sztuk)	50 PLN/paleta

Usługa dekompletacji profili Nida

Produkt	Zakres długości	Minimalna wielkość zamówienia
Profile Nida C	3,0 m ; 3,6 m ; 4,0 m	8 sztuk i wielokrotność
Profile Nida CD60	3,0 m ; 4,0 m	8 sztuk i wielokrotność
Profile Nida UD27	3,0 m ; 4,0 m	16 sztuk i wielokrotność
Profile Nida U	4,0 m	8 sztuk i wielokrotność

Usługa dekompletacji nie jest możliwa dla pozostałych profili”

Kaptur foliowy

Kaptur foliowy do samodzielnego zabezpieczenia płyt g-k:

Symbol	Kod EAN	Rozmiar (mm)	Cena
6704203	5907697603062	1200 × 2000	
6704204	5907697603079	1200 × 2600	14 PLN/szt.
6704206	5907697603109	1200 × 3000	

Ważne! Kaptur foliowy chroni tylko przed kurzem i brudem. Nie chroni przed działaniem wody!



Usługi specjalne

Indeks	Kod EAN	Usługa	Opłata
5803541	5907697604670	Dostawa 18:00-06:00	150 PLN
5801909	5907697604557	Dostawa HDS	Ustalana indywidualnie
5801846	5907697602973	Usługa kurierska	Wg. tabeli dostaw
5803544	5907697604694	Przygotowanie płyty do rozładunku górnego dźwigiem	200 PLN

Dostawy samochodowe

Produkt	Sposób dostawy	Warunki zamówienia	Koszty transportu	Przewidywane terminy dostaw
Mix produktów	Całopojazdowe	min. 8500 PLN netto 23-24,5 tony	-	D + 1 – dla zamówień złożonych do godz. 10:00 max. D + 2
	Całopojazdowe więcej niż 1 miejsce rozładunku	min. 6500 PLN netto dla 1 miejsca 23-24,5 tony Odległość między pierwszym a ostatnim miejscem rozładunku max. 150 km	-	D + 2 – pierwsze miejsce rozładunku D + 3 – kolejne miejsce rozładunku (max. 3 miejsca)
		min. 8500 PLN	-	max. D + 4
	Częściowe	poniżej 8500 PLN Produkty i towary nie mieszczące się na paletcie EURO 80 x 120 cm (płyta, profile metalowe, akcesoria i kłapy) Produkty i towary wysyłane na paletach EURO 80 x 120 cm (gipsy, masy, akcesoria, kłapy)	Ustalane indywidualnie, min. 250 PLN Wg. oferty dostaw paletowych i kurierskich	max. D + 4

D – dzień złożenia zamówienia.

Dla zamówień złożonych po godzinie 13:00 czas dostawy może wydłużyć się o 1 dzień roboczy.

Cennik dostaw paletowych i kurierskich

Produkt	Sposób dostawy	Warunki zamówienia	Koszty transportu	Przewidywane terminy dostaw
Gipsy (dostawy pełno paletowe)	Kurier paleta	min. 2 palety	100 PLN/paleta dla zamówień poniżej minimum	max. D + 3
Masy (dostawy pełno paletowe)		min. 1 paleta	-	
Akcesoria, kłapy, oraz dostawy niepełno- paletowe dla mas i gipsów	Kurier paleta	min. 2000 PLN	paleta EURO 80 x 120 cm 1,05 tony	max. D + 2
		poniżej 2000 PLN	paleta EURO 80 x 120 cm 1,05 tony	max. D + 2
	Kurier paczka	-	waga do 30 kg	Paczka standardowa – 40 PLN Paczka niestandardowa* – 60 PLN

D – dzień złożenia zamówienia.

Dla zamówień złożonych po godzinie 13:00 czas dostawy może wydłużyć się o 1 dzień roboczy.

* towar wymagający dodatkowego zabezpieczenia.

Przypadki siły wyższej, nieprzewidywalne wydarzenia zakłócające pracę fabryki lub gdy ilość zamówień przekraczają zdolności produkcyjne, lub logistyczne przedsiębiorstwa, mogą spowodować zmianę powyższych zasad realizacji zamówień.

Ważne informacje dotyczące dostaw

W przypadku kilku miejsc rozładunku, Etex Poland Sp. z o.o. zastrzega sobie prawo do ustalenia kolejności miejsc rozładunku.

Czas przewidziany na rozładunek to 2 godziny od momentu zgłoszenia przez kierowcę gotowości do rozpoczęcia rozładunku w każdym z miejsc. Za każdą następną godzinę rozładunku dodatkowa opłata będzie wynosić 150 PLN netto.

Zakłady produkcyjne Etex Poland Sp. z o.o.

- Płyty gipsowo-kartonowe:**
Leszcze 15, 28-400 Pińczów ; tel. (+48) 41 357 82 00
- Profile metalowe:**
Gacki, 28-400 Pińczów; tel. (+48) 41 357 82 00
- Mieszanki gipsowe:**
ul. Przemysłowa 153, 62-505 Konin 7, tel. (+48) 63 242 70 10/11



Pierwsze na rynku Systemy Suchoj Zabudowy oznakowane CE



SYSTEMY SUCHEJ ZABUDOWY SINIAT

Deklaracje Właściwości Użytkowych (DoP)
dostępne na www.siniat.pl

Chcielibyśmy poinformować Państwa o wdrażaniu przez nas bardzo ważnego procesu, który będzie miał wpływ na obieg i zakres dopuszczającej dokumentacji technicznej na naszym rynku. Firma Siniat, jako **pierwszy producent profesjonalnych systemów suchej zabudowy, wprowadza do obrotu kompletne systemy** (rozwiązania systemowe) zgodnie z Europejskim Rozporządzeniem o wyrobach budowlanych CPR (z ang. Construction Products Regulation). Jesteśmy pionierami na rynku europejskim w tym zakresie, więc pozwólcie, że w sposób bardzo przystępny, postaramy się wytłumaczyć co to tak naprawdę dla nas wszystkich znaczy.

W celu zapewnienia jak najwyższego poziomu bezpieczeństwa stosowania i użytkowania kompletnych rozwiązań systemowych, tj. ściany działowe, sufity podwieszane czy np. zabudowy poddaszy zgodnie z Europejską Oceną Techniczną (EOT) ETA 15/0301 i zharmonizowaną normą EN 13964:2004+A1:2006, inżynierowie Siniat przeprowadzili szereg bardzo wymagających badań (BWT). Specjalistycznym badaniem wytrzymałościowym, odporności ogniowej czy też z zakresu akustyki w europejskich notyfikowanych laboratoriach, m.in. Instytucie Techniki Budowlanej poddane zostały pełne rozwiązania systemowe, które tak naprawdę po ich wbudowaniu mogą pełnić swoją zaprojektowaną funkcję użytkową. Na podstawie uzyska-

nych pozytywnych wyników, jako jedyni na rynku z producentów systemów suchej zabudowy z pełną odpowiedzialnością deklarujemy wszystkie właściwości techniczne dla finalnego systemu. Potwierdzeniem tego ważnego faktu jest wystawienie przez nas Deklaracji Właściwości Użytkowych (DWU) na systemy Siniat i oznakowanie ich znakiem CE. Schemat budowy deklaracji Właściwości Użytkowych przedstawiamy poniżej ze szczegółowymi opisami znaczenia poszczególnych punktów składowych. Z racji, iż firma Siniat w tym zakresie jest pierwszą w Europie, informacja, którą Państwu przekazujemy jest niezmiernie istotna dla naszej dalszej współpracy.



Info Nida | 801 11 44 77
Pracujemy: pn.-pt. w godz. 8:00 – 16:00



www.siniat.pl



Kalkulator systemów Nida
www.siniat.pl/kalkulatory

Bezpieczny rozwój

Od dnia dzisiejszego jesteście Państwo w pełni upoważnieni do informowania o zaistniałym fakcie wszystkich swoich głównych klientów – Inwestorów Instytucjonalnych i Prywatnych, iż wprojektowywane przez Państwa rozwiązania Siniat na bazie komponentów, tj. płyty gipsowo-kartonowe Nida, profile stalowe Nida, gipsy i akcesoria Nida stanowią jedyny w swoim rodzaju system, czego dowodem jest oznakowanie ich znakiem CE. Dzięki temu możecie być Państwo spokojni, iż zaprojektowane rozwiązanie jest bezpieczne i sprostą wymaganiom nawet najbardziej skomplikowanych realizacji budowlanych nie tylko w Polsce, ale również na wszystkich rynkach Unii Europejskiej (UE). Zaistniała sytuacja stanowi swego rodzaju rewolucję na naszym rynku w pozytywnym tego słowa znaczeniu, dzięki której będziecie Państwo mogli poszerzyć swój obszar aktywności, tworząc wspianałe obiekty budowlane w Polsce, jak i całej Unii Europejskiej.

Uproszczenie formalnoprawne

Dla Państwa, oprócz pewności, że wprojektowujecie najbezpieczniejsze materiały budowlane firmy Siniat jako komponenty w pełni certyfikowanego systemu, uprości się procedura potwierdzenia właściwości technicznych rozwiązań. Wystawiona przez nas Deklaracja Właściwości Użytkowych (DWU) na system jest najważniejszym dokumentem dopuszczającym system do obrotu na rynku Polski i Unii Europejskiej w zgodzie z Rozporządzeniem CPR. Dodatkowo, DWU będzie jedynym i wystarczającym dokumentem w celu potwierdzenia wszystkich charakterystyk wprojektowywanego przez Państwo rozwiązania systemowego. Uprości to do minimum długotrwałą i pracochłonną procedurę gromadzenia i udostępniania dokumentacji dopuszczającej do obrotu.

Współpraca obopólnie opłacalna

Wart podkreślenia jest fakt, że dzięki temu, iż współpracujecie z firmą Siniat, jako pierwsi w Europie projektujecie obiekty w oparciu o kompletne systemy z zakresu suchej zabudowy oznaczone znakiem CE, co świadczy tylko o randze tego zagadnienia. Należy pamiętać, iż wystawiona przez firmę Siniat Deklaracja Właściwości Użytkowych (DWU) przenosi ciężar odpowiedzialności za deklarowane parametry, oczywiście poprawnie wbudowanego systemu, w 100% na producenta – to bardzo istotna zmiana.

Pomoc w pierwszym etapie

W razie jakichkolwiek pytań z Państwa strony o przedstawienie bardziej szczegółowych wyjaśnień z tego zakresu, pozostajemy do dyspozycji. Wszystkie Deklaracje Właściwości Użytkowych (DWU) dla rozwiązań systemowych dostępne są na naszej stronie internetowej www.siniat.pl.

Wyjaśnienie pojęć:

- **ETA 15/0301** – Europejska Ocena Techniczna (EOT) jest to udokumentowana ocena właściwości użytkowych wyrobu budowlanego w odniesieniu do jego zasadniczych charakterystyk zgodnie z odpowiednim europejskim dokumentem oceny (EDO). Europejska Ocena Techniczna ETA 15/0301 opracowana przez jednostkę notyfikowaną TSUS dla systemów nienośnych ścian działowych, zabudów szachtowych, okładzin ściennych kotwionych i wolnostojących w technologii Siniat. Dokument stanowi podstawę prawną do wprowadzenia do obrotu ww. systemów i oznakowania CE na rynku Polski i Unii Europejskiej. Na podstawie ETA Firma Siniat wystawia Deklaracje Właściwości Użytkowych (DWU) dla poszczególnych systemów suchej zabudowy.
- **EN 13964:2004+A1:2006** – zharmonizowana norma: Sufity podwieszane. Wymagania i metody badań.
- **CPR** – Rozporządzenie o wyrobach budowlanych (z ang. Construction Products Regulation) określa warunki wprowadzania do obrotu lub udostępniania na rynku wyrobów budowlanych, poprzez ustanowienie zharmonizowanych zasad wyrażania właściwości użytkowych wyrobów budowlanych w odniesieniu do ich zasadniczych charakterystyk oraz zasad stosowania oznakowania CE na tych wyrobach.
- **DWU** – Deklaracja Właściwości Użytkowych jest sporządzana przez producenta przy wprowadzaniu wyrobu budowlanego lub rozwiązania systemowego do obrotu, jeżeli objęty jest on normą zharmonizowaną lub jest zgodny z wydaną dla niego Europejską Oceną Techniczną. Przez sporządzenie ww. deklaracji producent przyjmuje na siebie odpowiedzialność za zgodność wyrobu budowlanego z zadeklarowanymi w ten sposób właściwościami użytkowymi.



Płyty gipsowe

Płyty gipsowo-kartonowe Nida pozwalają na dowolne kształtowanie przestrzeni. Nasze płyty to nie tylko swoboda tworzenia, ale również dbałość o bezpieczeństwo i komfort użytkowników. Wszystkie produkty g-k Siniat, zarówno w wersji standardowej, jak i o podwyższonych parametrach odporności ogniowej, zostały zaklasyfikowane jako materiały niepalne. Płyty Nida wyróżniają się bardzo dobrymi parametrami izolacyjności cieplnej i odporności na działanie wilgoci. Ponadto są stabilne i proste w obróbce.

Zobaczcie pełną ofertę płyt Siniat!



► Transport, magazynowanie, obróbka i przycinanie płyt g-k – praktyczne porady

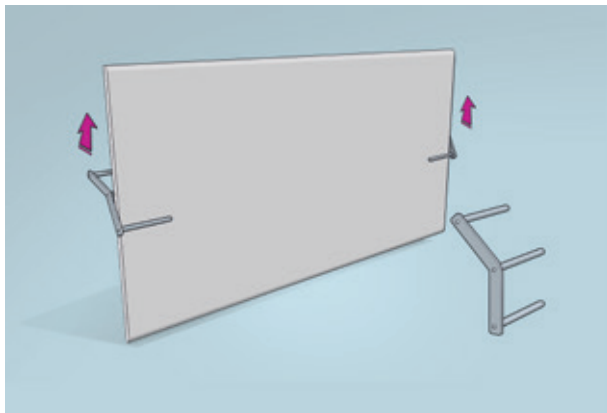

Płyty gipsowo-kartonowe powszechnie wykorzystywane są jako materiał wykończeniowy zarówno w budownictwie mieszkaniowym, jak i w hotelach czy ośrodkach sportu. Na wysoką jakość powierzchni ścian, sufitów i innych elementów z płyt g-k wpływa to, czy w trakcie transportu, magazynowania, obróbki i przycinania nie uległy żadnym uszkodzeniom.

Dlatego ważne jest, aby stosować się do poniższych zaleceń. Pozwoli to na zminimalizowanie ryzyka wystąpienia uszkodzeń, takich jak: deformacja, zarysowanie czy złamanie płyty.

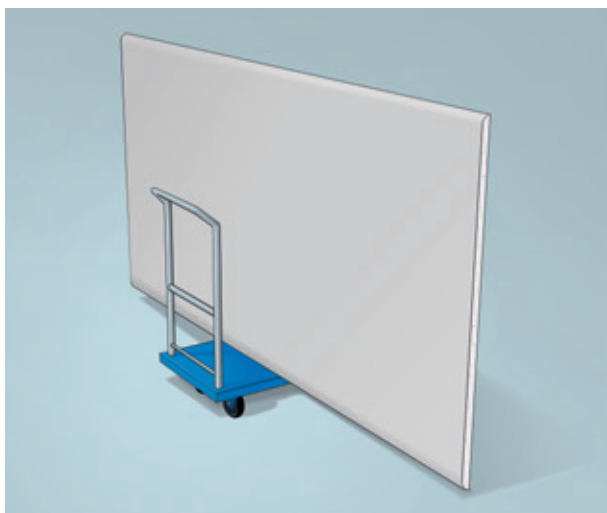

Transport płyt g-k – zalecenie

Płyty g-k przenosimy boczną krawędzią pionowo lub przewozimy odpowiednio przystosowanym środkiem transportu (wózek widłowy, samochód ciężarowy, wózek transportowy).



Magazynowanie i układanie płyt g-k – zalecenia

Układamy płyty g-k na suchym, płaskim podłożu (na paletach lub podkładkach drewnianych rozmieszczonych maksymalnie co 35 cm). Takie układanie zapobiega powstawaniu uszkodzeń. Przy składowaniu płyt należy także uwzględnić nośność podłoża, na przykład: 66 płyt g-k Nida Expert o grubości 12,5 mm i długości 2600 mm stanowi dla podłoża obciążenie około 550 kg/m².

Płyty oraz inne wyroby gipsowe należy chronić przed wpływem wilgoci i czynników atmosferycznych. Składowanie i montaż należy przeprowadzać w pomieszczeniach zamkniętych w temperaturze od +5°C do +40°C i wilgotności powietrza nie przekraczającej 70%. Płyty g-k, które podczas magazynowania uległy zawilgoceniu, należy przed montażem całkowicie wysuszyć. W tym celu należy rozłożyć je poziomo na płaskim podłożu z możliwością swobodnego przepływu powietrza.

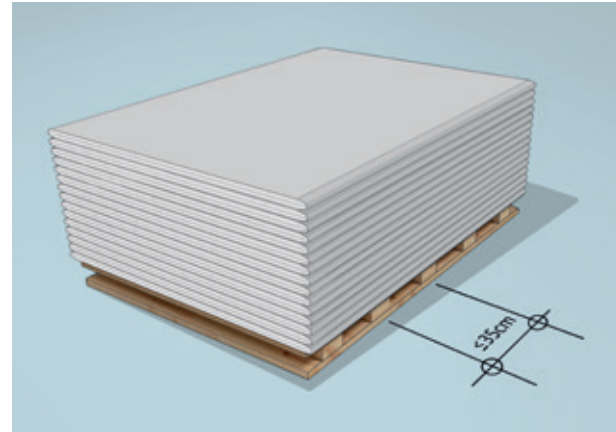

Przycinanie płyt g-k - zalecenia

Płyty g-k można łatwo docinać przy użyciu noża. Podczas przycinania płyty powinny leżeć na płaskiej powierzchni, ułożone jedna na drugiej, albo pojedynczo na stole. Nożem prowadzonym przy liniale nacinamy karton licowy (strona płyty bez nadruku), przełamujemy rdzeń gipsowy i rozcinamy karton na stronie tylnej. Tam, gdzie wymagane jest szczególnie dokładne przycięcie, zaleca się używanie piły płatnicowej o drobnych ząbkach, przeznaczonej do cięcia płyt g-k.

Ostre krawędzie, powstałe przy cięciu płyty fazujemy nożem do płyt g-k o kącie pochylecia ostrza ok. 45° do 2/3 grubości płyty. Karton strony licowej wygładzamy tarcikiem lub papierem ściernym.

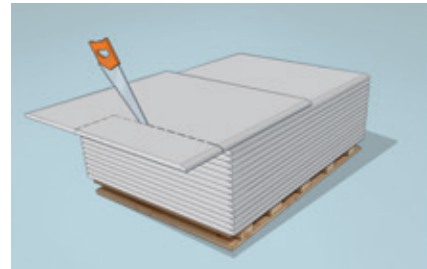
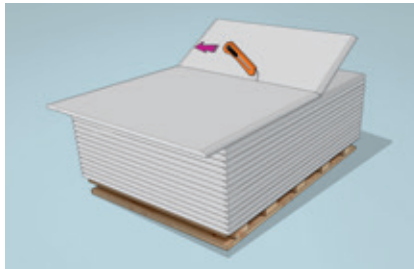
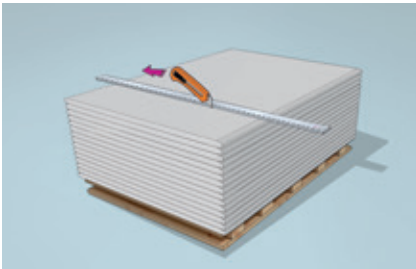

Uwaga!

Przy stosowaniu płyt gipsowo-kartonowych SYNIA nie jest wymagane fazowanie krawędzi ciętych płyt. Płyty te posiadają już fabrycznie fazowane cztery krawędzie. Faza na krawędziach krótszych uwidacznia się dopiero po przykręceniu płyt do konstrukcji.

Obróbka płyt g-k – zalecenia

Wszelkie otwory instalacyjne i inne należy najpierw dokładnie wymierzyć, ustalić ich położenie na płycie g-k, a następnie narysować i wyciąć piłą otwornicą, płatnicową lub przyrządem do wycinania otworów w płycie g-k.

Średnica otworu powinna być o około 10 mm większa niż średnica rury. Rury i przewody nie mogą stykać się z płytą gipsową.

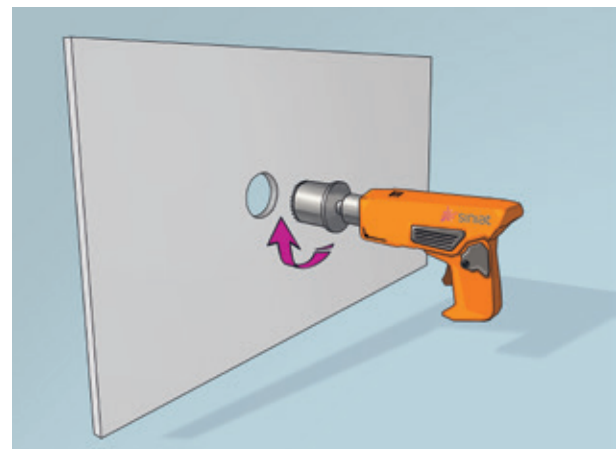

Wybór produktu według jego właściwości

Produkt	Strona	Klasyfikacja	Odporność na działanie wilgoci	Odporność na uderzenia	Odporność powierzchniowa	Ochrona mikrobiologiczna	Efekt wizualny	Łatwość montażu	Właściwości akustyczne		Właściwości ogniowe	
									Izolacyjność akustyczna	Pochłanianie dźwięku	Skuteczność w warunkach ogniowych	Reakcja na ogień
Płyty Nida:												
Expert	24	Better		**	*			***	**		*	A2s1d0
Gięta	24	Better		*	*		**	**	*		*	A2s1d0
Woda	25	Better	*	*	*			***	**		*	A2s1d0
Woda Ogień Plus	25	Better	*	**	**			***	**		**	A2s1d0
Ogień Plus	26	Better		**	**			***	**		**	A2s1d0
Ogień Kompakt	26	Better		**	**			**	***		**	A2s1d0
Flam Plus	27	Best		**	**			**	**		**	A2s1d0
Twarda	27	Best	**	***	***			**	***		***	A2s1d0
Cicha	28	Best	**	***	***			**	***		***	A2s1d0
Cicha typ A	28	Best		**	*			***	***		*	A2s1d0
RTG	29	Best		**	**			*	***		**	A2s1d0
Resistex	29	Best	*	***	***			**	***		***	A2s1d0
Hydro	31	Best	***	**	**	***		***	**		***	A2s1d0
Defentex	32	Best	***	**	**	***		***	**		***	A2s1d0
Weather Defence	32	Best	***	**	**	***		***	**		***	A2s1d0
Smart:												
Siniat Smart	21	Good		*	*			***				A2s1d0
Siniat Smart H	21	Good	*	*	*			***				A2s1d0
Siniat Smart F	22	Good		*	*			***			*	A2s1d0
Siniat Smart Mini	23	Good		*	*			***				A2s1d0
Siniat Smart Mini H	23	Good	*	*	*			***				A2s1d0



Produkt	Strona	Klasyfikacja	Odporność na działanie wilgoci	Odporność na uderzenia	Odporność powierzchniowa	Ochrona mikrobiologiczna	Efekt wizualny	Łatwość montażu	Własności akustyczne		Własności ogniowe	
									Izolacyjność akustyczna	Pochłanianie dźwięku	Skuteczność w warunkach ogniowych	Reakcja na ogień
Nida Sonic:												
Sonic R6 n0	34	Good		***	*		***	*		*		A2s1d0
Sonic R8 n0	34	Best		***	*		***	*		***		A2s1d0
Sonic R10 n0	35	Best		***	*		***	*		***		A2s1d0
Sonic R12 n0	35	Best		***	*		***	*		***		A2s1d0
Sonic R15 n0	36	Best		***	*		***	*		***		A2s1d0
Sonic R8/12 n0	36	Best		***	*		***	*		***		A2s1d0
Sonic RN8/15/20 n0	37	Good		***	*		***	*		*		A2s1d0
Sonic R12/20 n0	37	Best		***	*		***	*		***		A2s1d0
Sonic RN12/20/35 n0	38	Good		***	*		***	*		*		A2s1d0
Sonic C8 n0	38	Best		***	*		***	*		***		A2s1d0
Sonic C12 n0	39	Better		***	*		***	*		**		A2s1d0
Creason R15 n1	39	Best		***	*		***	*		***		A2s1d0
Creason R12 n2	40	Best		***	*		***	*		***		A2s1d0
Creason R15 n8	40	Good		***	*		***	*		**		A2s1d0
Creason C10 n8	41	Best		***	*		***	*		***		A2s1d0
Creason L5x80 n8	41	Good		***	*		***	*		**		A2s1d0
Nida Aku 600 × 600:												
Hygienic	42	Good	**		*	***	*	***				Bs2d0
Płyty cementowe:												
Cementex	47	Better	***	***	***	***	*	*	*			A2s1d0
Duripanel B1	48	Better	*	***	***	**	*	*	***		*	Bs1d0
Duripanel A2	49	Best	*	***	***	**	*	*	***		**	A2s1d0
Duripanel Floor B1	50	Better	*	***	***	**	*	*	***		*	Bs1d0
Duripanel Floor A2	50	Best	*	***	***	**	*	*	***		**	A2s1d0
Bluclad	51	Best	***	***	***	***	*	*	***		**	A2s1d0



Odkryj nasz kanał **Siniat Nida** z filmami instruktażowymi o montażu płyt.

Płyty gipsowe Siniat
– profesjonalne rozwiązania systemowe

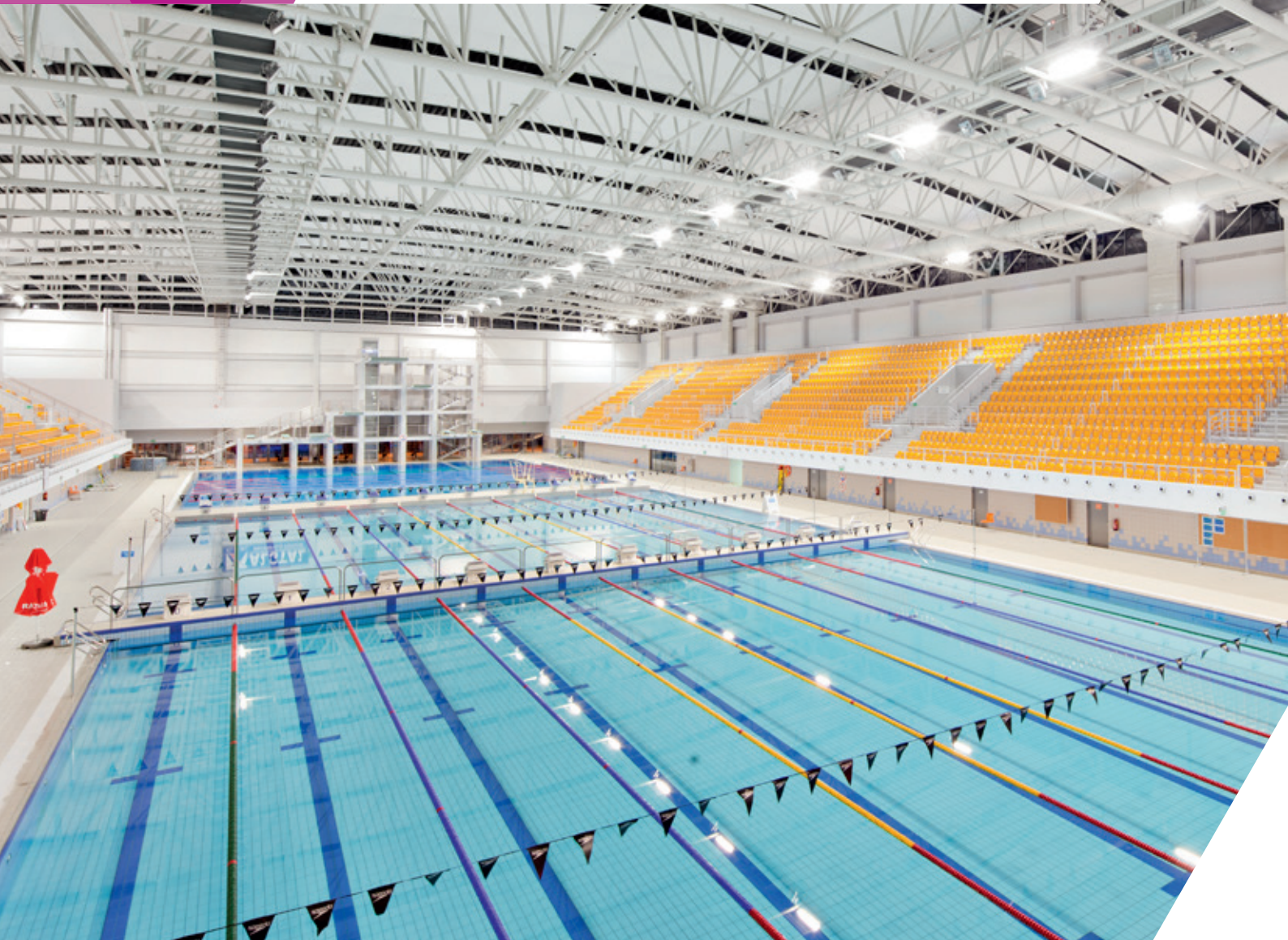

Płyty gipsowo-kartonowe na ściany, sufity i podłogi

Realizacja: Termy Maltańskie, Poznań



Info Nida | 801 11 44 77
Pracujemy: pn.-pt. w godz. 8:00 – 16:00



www.siniat.pl



Kalkulator systemów Nida
www.siniat.pl/kalkulatory

Smart nowa linia produktów

PŁYTA
Siniat Smart
(GKB / TYP A)



- Podstawowa płyta gipsowo-kartonowa do budowy ścian działowych, obudów ściennych i sufitowych na konstrukcji nośnej oraz jako suchy tynk.
- Charakteryzuje się bardzo łatwą obróbką i montażem, a dzięki zastosowaniu najnowszych technologii zoptymalizowane zostały koszty jej składowania i transportu.
- Dopuszczona do stosowania w pomieszczeniach o względnej wilgotności powietrza do 70%.

Symbol	EAN	Rodzaj krawędzi	Wymiary standardowe [mm] grub. × szer. × dł.	Waga m ² w kg	Liczba m ² na palecie	Liczba płyt na palecie	Waga palety w kg	Cena netto [PLN/m ²]	VAT
112312	5907697608814	KS	12,5 × 1200 × 2000	7,00	158,40	66	1108,80	14,73	23%
112313	5907697607886	KS	12,5 × 1200 × 2600	7,00	205,92	66	1441,44	14,73	23%
112314	5907697607923	KS	12,5 × 1200 × 3000	7,00	237,60	66	1663,20	14,73	23%

Powiązane produkty



Klej gipsowy Smart



Płyty Siniat Smart H



Profile Smart

PŁYTA
Siniat Smart H
(GKBI / TYP H3)

 Odporność na działanie wilgoci



- Podstawowa impregnowana płyta gipsowo-kartonowa przeznaczona do stosowania w pomieszczeniach, gdzie wymagane są własności zmniejszonego wchłaniania wody (np.: kuchnie, łazienki, itp.) do budowy ścian działowych, obudów ściennych i sufitowych na konstrukcji nośnej, specjalnych zabudów oraz jako suchy tynk.
- Charakteryzuje się zmniejszonym wchłanianiem wody.

Symbol	EAN	Rodzaj krawędzi	Wymiary standardowe [mm] grub. × szer. × dł.	Waga m ² w kg	Liczba m ² na palecie	Liczba płyt na palecie	Waga palety w kg	Cena netto [PLN/m ²]	VAT
300133	5907697618363	KS	12,5 × 1200 × 2000	7,20	158,40	66	1140,48	21,62	23%
294397	5907697617465	KS	12,5 × 1200 × 2600	7,20	205,92	66	1482,62	21,62	23%
300134	5907697618387	KS	12,5 × 1200 × 3000	7,20	237,60	66	1710,72	21,62	23%

Powiązane produkty



Gips szpachlowy Nida Start



Płyty Siniat Smart



Profile Smart



Odkryj nasz kanał **Siniat Nida** z filmami instruktażowymi o montażu płyt.

Płyty gipsowe Siniat
– profesjonalne rozwiązania systemowe

Smart

nowa linia produktów

PŁYTA

Siniat Smart F **NOWOŚĆ**

(GKF / TYP F)



Poddasza

Ściany
działoweOkładziny
ścienneOdporność
ogniowa

- Podstawowa płyta do budowy lekkich systemów biernej ochrony ppż.
- Do zabezpieczenia przeciwpożarowego poddaszy użytkowych.
- Charakteryzuje się odpornością na działanie ognia.
- Dopuszczona do stosowania w pomieszczeniach o względnej wilgotności powietrza do 70%.

Symbol	EAN	Rodzaj krawędzi	Wymiary standardowe [mm] grub. × szer. × dł.	Waga m ² w kg	Liczba m ² na palecie	Liczba płyt na palecie	Waga palety w kg	Cena netto [PLN/m ²]	VAT
126198	5907697607596	KS	12,5 × 1200 × 2000	8,60	158,40	66	1362,24	18,87	23%
126199	5907697608432	KS	12,5 × 1200 × 2600	8,60	205,92	66	1770,90	18,87	23%
126200	5907697608449	KS	12,5 × 1200 × 3000	8,60	237,60	66	2043,40	18,87	23%

Powiązane produkty

Gips szpachlowy
Nida StartGips szpachlowy
Nida Max

Profile Smart

Realizacja: Salon BMW, Wrocław



Smart nowa linia produktów

PŁYTA

Siniat Smart Mini**NOWOŚĆ**

(GKB / TYP A)



- ▶ Małoformatowa podstawowa płyta gipsowo-kartonowa Siniat Smart Mini przeznaczona do budowy ścian działowych, obudów ściennych i sufitowych na konstrukcji nośnej oraz jako suchy tynk.
- ▶ Charakteryzuje się bardzo łatwą obróbką, a jej wymiary pozwalają na łatwy transport i szybki montaż.
- ▶ Dopuszczalna do stosowania w pomieszczeniach o względnej wilgotności powietrza do 70%

Symbol	EAN	Rodzaj krawędzi	Wymiary standardowe [mm] grub. × szer. × dł.	Waga m ² w kg	Liczba m ² na paletcie	Liczba płyt na paletcie	Waga palety w kg	Cena netto [PLN/m ²]	VAT
304530	5907697619698	KPO	12,5 × 600 × 1200	7,50	80,64	112	681,408	22,50	23%

Powiązane produkty



Klej gipsowy Smart



Płyty Siniat Smart Mini H



Profile Smart

PŁYTA

Siniat Smart Mini H**NOWOŚĆ**

(GKBI / TYP H3)



Odporność na działanie wilgoci



- ▶ Małoformatowa impregnowana płyta gipsowo-kartonowa przeznaczona do stosowania w pomieszczeniach o podwyższonej wilgotności powietrza (np.: kuchnie, łazienki, toalety itp.), do budowy ścian działowych, obudów ściennych i sufitowych na konstrukcji nośnej, specjalnych zabudów oraz jako suchy tynk.
- ▶ Charakteryzuje się zmniejszonym stopniem wchłaniania wody.
- ▶ Wymiary płyty pozwalają na łatwy transport i szybki montaż.

Symbol	EAN	Rodzaj krawędzi	Wymiary standardowe [mm] grub. × szer. × dł.	Waga m ² w kg	Liczba m ² na paletcie	Liczba płyt na paletcie	Waga palety w kg	Cena netto [PLN/m ²]	VAT
304838	5907697619711	KPO	12,5 × 600 × 1200	7,50	80,64	112	681,408	32,60	23%

Powiązane produkty



Klej gipsowy Smart



Płyty Siniat Smart Mini



Profile Smart

Wejdź na www.siniat.pl i pobierz katalog techniczny Systemów Suchej Zabudowy Nida!Płyty gipsowe Siniat
– profesjonalne rozwiązania systemowe

PŁYTA Nida Expert (GKB / TYP A)



- Profesjonalna płyta gipsowo-kartonowa o wysokiej gęstości rdzenia, o szerokim spektrum zastosowania, m.in. do budowy ścian działowych, obudów ściennych i sufitowych na konstrukcji nośnej oraz jako suchy tynk.
- Jedyna na rynku płyta g-k, która została przebadana pod kątem zastosowania we wszystkich rozwiązaniach systemowych Nida. Posiada system oceny zgodności nr 3.
- Dopuszczona do stosowania w pomieszczeniach o względnej wilgotności powietrza do 70%.
- Płyty Nida Expert o długości 2000mm posiadają fabrycznie fazowaną krawędź poprzeczną.

Symbol	EAN	Rodzaj krawędzi	Wymiary standardowe [mm] grub. × szer. × dł.	Waga m ² w kg	Liczba m ² na palecie	Liczba płyt na palecie	Waga palety w kg	Cena netto [PLN/m ²]	VAT
112308	5907697605448	KS	9,5 × 1200 × 2600	6,70	187,20	60	1254	14,82	23%
126397	5907697607985	KS	12,5 × 1200 × 2000	8,00	158,40	66	1267,20	14,90	23%
126398	5907697608425	KS	12,5 × 1200 × 2600	8,00	205,92	66	1647,36	14,90	23%
126399	5907697638736	KS	12,5 × 1200 × 3000	8,00	237,60	66	1900,80	14,90	23%

Powiązane produkty



Gips szpachlowy Nida Start



Gips szpachlowy Nida Finish



Profile Nida

PŁYTA Nida Gięta (GKB / TYP A)



- Podstawowa płyta gipsowo-kartonowa przeznaczona do budowy sufitów i ścian łukowych.
- Charakteryzuje się bardzo dużą elastycznością oraz łatwością tworzenia dowolnej stylizacji wnętrza (konstrukcji krzywoliniowych). Minimalny promień gięcia = 300 mm.

Symbol	EAN	Rodzaj krawędzi	Wymiary standardowe [mm] grub. × szer. × dł.	Waga m ² w kg	Liczba m ² na palecie	Liczba płyt na palecie	Waga palety w kg	Cena netto [PLN/m ²]	VAT
156464	5907697607626	KS	6,5 × 1200 × 2600	5,60	99,84	32	559	20,10	23%

Powiązane produkty



Gips szpachlowy Nida Start



Gips szpachlowy Nida Finish



Profile Nida



Info Nida | 801 11 44 77
Pracujemy: pn.-pt. w godz. 8:00 – 16:00



www.siniat.pl



Kalkulator systemów Nida
www.siniat.pl/kalkulatory

PŁYTA Nida Woda (GKBI / TYP H2)



- Techniczna płyta gipsowo-kartonowa przeznaczona do stosowania w pomieszczeniach o okresowo (do 10 godzin) podwyższonej wilgotności względnej powietrza do 85%, np.: łazienki, kuchnie, itp.
- Charakteryzuje się zmniejszonym wchłanianiem wody – nasiąkliwość mniejsza niż 10%.

Symbol	EAN	Rodzaj krawędzi	Wymiary standardowe [mm] grub. × szer. × dł.	Waga m ² w kg	Liczba m ² na palecie	Liczba płyt na palecie	Waga palety w kg	Cena netto [PLN/m ²]	VAT
114170	5907697605455	KS	12,5 × 1200 × 2000	8,00	158,40	66	1267,20	22,50	23%
114171	5907697605462	KS	12,5 × 1200 × 2600	8,00	205,92	66	1647,36	22,50	23%
114172	5907697605479	KS	12,5 × 1200 × 3000	8,00	237,60	66	1900,80	22,50	23%

Powiązane produkty



Gips szpachlowy Nida Start



Gips szpachlowy Nida Finish



Profile Nida

PŁYTA Nida Woda Ogień Plus (GKFI / TYP DFH2)



- Techniczna płyta gipsowo-kartonowa przeznaczona do stosowania w pomieszczeniach, gdzie stawiane są wymagania ochrony przeciwpożarowej.
- Charakteryzuje się zwiększoną odpornością ogniową oraz izolacyjnością akustyczną. Dopuszczona do stosowania w pomieszczeniach o względnej wilgotności powietrza do 85%.

Symbol	EAN	Rodzaj krawędzi	Wymiary standardowe [mm] grub. × szer. × dł.	Waga m ² w kg	Liczba m ² na palecie	Liczba płyt na palecie	Waga palety w kg	Cena netto [PLN/m ²]	VAT
127168	5907697603512	KS	12,5 × 1200 × 2000	10,30	158,40	66	1631,50	29,30	23%
127169	5907697600016	KS	12,5 × 1200 × 2600	10,30	205,90	66	2121,00	29,30	23%
127171	5907697603529	KS	12,5 × 1200 × 3000	10,30	237,60	66	2447,30	29,30	23%
124479	5907697603406	KS	15 × 1200 × 2000	13,50	96,00	40	1296,00	35,20	23%

Powiązane produkty



Profile Nida



Akcesoria Nida



Gips szpachlowy Nida Max



Poznaj szczegóły Nida Twarda i Nida RTG – wejdź na www.siniat.pl i pobierz broszury!

Płyty gipsowe Siniat
– profesjonalne rozwiązania systemowe

PŁYTA

Nida Ogień Plus

(GKF / TYP DF)



- Techniczna, specjalistyczna płyta gipsowo-kartonowa przeznaczona do stosowania w pomieszczeniach, gdzie stawiane są wymagania ochrony przeciwpożarowej.
- Charakteryzuje się zwiększoną odpornością ogniową oraz izolacyjnością akustyczną.
- Dopuszczona do stosowania w pomieszczeniach o względnej wilgotności powietrza do 70%.

Symbol	EAN	Rodzaj krawędzi	Wymiary standardowe [mm] grub. x szer. x dł.	Waga m ² w kg	Liczba m ² na palecie	Liczba płyt na palecie	Waga palety w kg	Cena netto [PLN/m ²]	VAT
127165	5907697603499	KS	12,5 × 1200 × 2000 ¹⁾	10,30	158,40	66	1631,50	19,73	23%
127166	5907697600023	KS	12,5 × 1200 × 2600 ¹⁾	10,30	205,90	66	2121,00	19,73	23%
127167	5907697603505	KS	12,5 × 1200 × 3000 ¹⁾	10,30	237,60	66	2447,30	19,73	23%
91278	5907697609569	KS	15 × 1200 × 2000 ²⁾	13,50	96,00	40	1296	26,68	23%
91280	5907697607084	KS	15 × 1200 × 2600 ²⁾	13,50	124,80	40	1685	26,68	23%
91281	5907697607589	KS	15 × 1200 × 3000 ²⁾	13,50	144,00	40	1944	26,68	23%
91282	5907697607657	KS	18 × 1200 × 2000 ³⁾	14,70	96,00	40	1411	47,63	23%

Powiązane produkty



Gips szpachlowy Nida Start



Gips szpachlowy Nida Max



Profile Nida

PŁYTA

Nida Ogień Kompakt^{1) 2)}

(GKF / TYP DF)



- Techniczna, specjalistyczna płyta gipsowo-kartonowa typu kompakt przeznaczona do stosowania w pomieszczeniach, gdzie istnieje potrzeba szczególnych zabezpieczeń przeciwogniowych oraz izolacji akustycznej – m.in. do ogniochronnych obudów nośnych konstrukcji drewnianych. Zwiększa sztywność konstrukcji.

Symbol	EAN	Rodzaj krawędzi	Wymiary standardowe [mm] grub. x szer. x dł.	Waga m ² w kg	Liczba m ² na palecie	Liczba płyt na palecie	Waga palety w kg	Cena netto [PLN/m ²]	VAT
91317	4032961021356	KPOS	20 × 625 × 2000	16,70	40,00	32	668	48,48	23%
107159	4032961038521	KPOS	20 × 625 × 2500	16,70	50,00	32	835	48,48	23%
91319	4032961021363	KPOS	25 × 625 × 2000	20,80	30,00	24	624	57,95	23%
91320	4032961024494	KPOS	25 ³ × 625 × 2500	20,80	37,50	24	780	57,95	23%

Powiązane produkty



Gips szpachlowy Nida Finish



Gips szpachlowy Nida Max



Profile Nida



Info Nida | 801 11 44 77
Pracujemy: pn.-pt. w godz. 8:00 – 16:00



www.siniat.pl



Wyszukiwarka systemów Nida
www.systemynida.pl

PŁYTA Nida Flam Plus¹⁾ (TYP DFR)

Obudowa belek /
słupów stalowychOdporność na
uderzeniaOdporność
ogniowa

- Supertekniczna płyta gipsowo-kartonowa z włóknami o zwiększonej gęstości rdzenia, do stosowania w specjalistycznych systemach przeciwpożarowych takich jak nośne konstrukcje stalowe obiektów budowlanych
- Charakteryzuje się zwiększonymi właściwościami mechanicznymi oraz doskonałą odpornością na działanie wysokich temperatur powstających podczas pożaru.

Symbol	EAN	Rodzaj krawędzi	Wymiary standardowe [mm] grub. x szer. x dł.	Waga m ² w kg	Liczba m ² na palecie	Liczba płyt na palecie	Waga palety w kg	Cena netto [PLN/m ²]	VAT
300353	5907697618516	KS	12,5 x 1200 x 2600	10,3	205,90	66	2121	33,71	23%
300790	5907697618660	KS	15,0 x 1200 x 2600	13,5	124,80	40	1685	47,94	23%

Powiązane produkty

Klipsy CB do profilu
Nida MFCE 26Profile Nida
MFCE26Gips szpachlowy
Nida Max

PŁYTA Nida Twarda (TYP DEFH1IR)

Odporność na
działanie wilgociOdporność na
uderzeniaOdporność
ogniowa

Wodoodporność

- Supertekniczna, specjalistyczna płyta gipsowo-wiórowa z włóknami i powłoką kartonową o zwiększonej odporności na uderzenia, do stosowania w szczególności w pomieszczeniach użyteczności publicznej (szkoły, szpitale, sale sportowe) oraz innych narażonych na uderzenia w większym stopniu niż pomieszczenia mieszkalne, w pomieszczeniach o zwiększonej wilgotności okresowej oraz w pomieszczeniach z wymogami odporności ogniowej.
- Charakteryzuje się zwiększonymi właściwościami mechanicznymi, odpornością na działanie wilgoci oraz zwiększoną odpornością na działanie ognia, przy jednoczesnym zachowaniu właściwości i zalet standardowej płyty g-k (łatwość cięcia, montażu i transportu).
- Stanowi alternatywę dla płyt gipsowo-włóknowych.

Symbol	EAN	Rodzaj krawędzi	Wymiary standardowe [mm] grub. x szer. x dł.	Waga m ² w kg	Liczba m ² na palecie	Liczba płyt na palecie	Waga palety w kg	Cena netto [PLN/m ²]	VAT
91860	5907697607558	KS	12,5 x 1200 x 2000	12,80	120,00	50	1536	39,93	23%
105241	5907697603376	KS	15 x 1200 x 2000	15,40	96,00	40	1478	57,68	23%
141891	5907697603611	KP	12,5 x 1200 x 2000	12,80	120,00	50	1536	40,10	23%
91323	4032961508024	KPOS	12,5 x 1250 x 2000	13,10	125,00	50	1638	39,93	23%
91324	4032961312218	KPOS	15 x 1250 x 2000	15,80	100,00	40	1580	57,68	23%

Powiązane produkty



Profile Nida

Blachowkręty
Nida TwardaGips szpachlowy
Nida MaxOdkryj nasz kanał **Siniat Nida** z filmami instruktażowymi o montażu płyt.

Płyty gipsowe Siniat
– profesjonalne rozwiązania systemowe

PŁYTA Nida Cicha¹⁾ (TYP DFH1IR)



- Supertechniczna, specjalistyczna płyta gipsowo-kartonowa do stosowania w pomieszczeniach o zwiększonych wymogach izolacyjności akustycznej.
- Charakteryzuje się zwiększonymi właściwościami mechanicznymi, zwiększoną odpornością na uderzenia, działanie ognia oraz wilgotność.

Symbol	EAN	Rodzaj krawędzi	Wymiary standardowe [mm] grub. × szer. × dł.	Waga m ² w kg	Liczba m ² na palecie	Liczba płyt na palecie	Waga palety w kg	Cena netto [PLN/m ²]	VAT
94111	5907697607749	KS	12,5 × 1200 × 2000	12,80	120,00	50	1536	26,50	23%
94112	5907697607756	KS	12,5 × 1200 × 2600	12,80	156,00	50	1997	26,50	23%

Powiązane produkty



Profile Nida



Błachowkręty Nida Twarda



Gips szpachlowy Nida Max

PŁYTA Nida Cicha typ A¹⁾ (TYP A)



- Płyta gipsowo-kartonowa typu A o zwiększonej gęstości, przeznaczona do zabudów ścian oraz sufitów
- Główny obszar zastosowania płyty to miejsca o zwiększonych wymogach izolacyjności akustycznej. Wysoka gęstość rdzenia, tworząc barierę dla dźwięków, zapewnia komfort użytkowania powierzchni.

Symbol	EAN	Rodzaj krawędzi	Wymiary standardowe [mm] grub. × szer. × dł.	Waga m ² w kg	Liczba m ² na palecie	Liczba płyt na palecie	Waga palety w kg	Cena netto [PLN/m ²]	VAT
123858	5907697603383	KS	12,5 × 1200 × 2000	12,80	120,00	50	1536	23,00	23%
129268	5907697603550	KS	12,5 × 1200 × 2600	12,80	156,00	50	1997	23,00	23%

Powiązane produkty



Profile Nida



Błachowkręty Nida Twarda



Gips szpachlowy Nida Start



Info Nida | 801 11 44 77
Pracujemy: pn.-pt. w godz. 8:00 – 16:00



www.siniat.pl



Kalkulator systemów Nida
www.siniat.pl/kalkulatory



PŁYTA Nida RTG ^{1) 2)} (TYP DF)



- Supertekniczna, specjalistyczna płyta gipsowo-kartonowa z powłoką otłowianą stosowana do zabezpieczania powierzchni przed promieniowaniem rentgenowskim (płyty otłowiane 0,5 mm – 3,0 mm).
- Charakteryzuje się zwiększoną odpornością ogniową.

Symbol	EAN	Rodzaj krawędzi	Opis produktu	Wymiary standardowe [mm] grub. x szer. x dł.	Waga m ² w kg	Waga płyty w kg	Cena netto [PLN/m ²]	VAT
4042520	5907697607220	KPO	Płyta 12,5 mm + 0,50 mm (powłoka otłowiana)	13,00 × 625 × 2000 ^{®)}	15,90	19,90	348,00	23%
4042521	5907697607237	KPO	Płyta 12,5 mm + 1,00 mm (powłoka otłowiana)	13,50 × 625 × 2000 ^{®)}	21,60	27,00	600,00	23%
4042522	5907697607244	KPO	Płyta 12,5 mm + 1,50 mm (powłoka otłowiana)	14,00 × 625 × 2000 ^{®)}	27,30	34,10	785,00	23%
4042523	5907697607251	KPO	Płyta 12,5 mm + 2,00 mm (powłoka otłowiana)	14,50 × 625 × 2000 ^{®)}	33,00	41,30	968,00	23%
4044328	5907697607268	KPO	Płyta 12,5 mm + 2,50 mm (powłoka otłowiana)	15,00 × 625 × 2000 ^{®)}	38,70	48,40	1170,00	23%
4044329	5907697607275	KPO	Płyta 12,5 mm + 3,00 mm (powłoka otłowiana)	15,50 × 625 × 2000 ^{®)}	44,40	55,50	1355,00	23%

Powiązane produkty

Gips szpachlowy
Nida Start

Profile Nida

Taśma z otłowiem
Nida RTG

PŁYTA Resistex ¹⁾ (TYP DFH2IR)

NOWOŚĆ

Dymoszczelność

Odporność antywłamaniowa

Odporność na uderzenia

Wodoodporność

Odporność na działanie wilgoci

Odporność ogniowa

Izolacyjność akustyczna



- Innowacyjna i wysokotechniczna płyta gipsowo-kartonowa Resistex typu DFH2IR.
- Płyta zaprojektowana do stosowania w systemach ścian antywłamaniowych. Umożliwia wykonywanie przegród bez warstw blachy stalowej.
- Dzięki wysokim parametrom technicznym, płyta znajduje również zastosowanie w systemach kurtyn dymowych.
- Przegrody zbudowane z płyt Resistex charakteryzują się wysokim poziomem izolacyjności akustycznej, odpornością ogniową, a także dużą wytrzymałością na uderzenia. Dodatkowo, płyta jest odporna na wilgoć, co zapewnia parametr H2.
- Płyta jest łatwa w obróbce, a jej montaż odbywa się za pomocą standardowych blachowkrętów Nida.

Symbol	EAN	Rodzaj krawędzi	Wymiary standardowe [mm] grub. x szer. x dł.	Waga m ² w kg	Liczba m ² na palecie	Liczba płyt na palecie	Waga palety w kg	Cena netto [PLN/m ²]	VAT
257619	6423077001116	KPOS	12,5 × 1200 × 2000	11,20	139,20	58	1560	45,50	23%

Powiązane produkty



Profile Nida

Blachowkręt
Nida TwardaGips szpachlowy
Nida MaxOdkryj nasz kanał **Siniat Nida** z filmami instruktażowymi o montażu płyt.

Płyty gipsowe Siniat
– profesjonalne rozwiązania systemowe



nida Hydro

Płyta gipsowa do środowisk mokrych i wilgotnych,
do stosowania wewnątrz i na zewnątrz budynku

Realizacja: Tarnowskie Termy, Tarnowo Podgórne



Info Nida | 801 11 44 77
Pracujemy: pn.-pt. w godz. 8:00 – 16:00



www.siniat.pl



Wyszukiwarka systemów Nida
www.systemynida.pl

PŁYTA Nida Hydro 1) 2) (TYP GMFH1I)

Budownictwo
szkieletoweMożliwe
zastosowanie
na zewnątrzOdporność na
uderzenia

Wodoodporność

Odporność na
działanie wilgociOdporność
ogniowa

- ▶ Supertechniczna, specjalistyczna płyta gipsowa z włóknami przeznaczona do zabezpieczania środowisk, w których wymagana jest odporność na działanie wody i pleśni.
- ▶ Posiada powłokę zewnętrzną w kolorze pomarańczowym, wykonaną z materiału na bazie włókna szklanego.
- ▶ Rdzeń płyty został wzbogacony środkami eliminującymi powstawanie pleśni.
- ▶ Charakteryzuje się zwiększonymi parametrami mechanicznymi, wyjątkową odpornością na działanie wody (nasiąkliwość poniżej 3%) oraz zabezpieczeniem przed powstawaniem pleśni przy jednoczesnym zachowaniu właściwości i zalet standardowej płyty gipsowo-kartonowej (łatwość cięcia, montażu i transportu).
- ▶ Bez problemu można stosować ją jako suchą zabudowę w pomieszczeniach długookresowo mokrych i wilgotnych, takich jak np. baseny, sauny.
- ▶ Stosuje się ją również jako podkład pod glazurę w kuchni i łazience oraz jako okładzinę ścian i sufitów w pomieszczeniach wilgotnych, takich jak: pomieszczenia sanitarne, restauracje, garaże czy piwnice.
- ▶ Posiada większą wytrzymałość w przypadku mocowania na niej obciążeń (szafki, lustra, obrazy).
- ▶ Dzięki swoim wysokim parametrom, Nida Hydro jest pierwszą płytą, którą można stosować na zewnątrz budynku jako podbitkę dachową, sufit podwieszany czy warstwę elewacji zewnętrznej.
- ▶ Została stworzona jako alternatywa dla płyt cementowych, posiadając jednocześnie zalety standardowej płyty gipsowej (jak np. łatwość przenoszenia, cięcia).
- ▶ Płyta posiada zwiększoną odporność na uderzenia – oznaczenie „I” (wg EN15283-1).
- ▶ Jest częścią systemu Nida Hydro, w skład którego wchodzi masy szpachlowe oraz profile i akcesoria w klasie korozyjności C3 i C5 (w tym istnieje również możliwość dostarczenia klap rewizyjnych Nida Hydro na specjalne zamówienie).
- ▶ Wykonawcy doceniają jej lekkość, łatwość obróbki i montażu.
- ▶ Zastosowanie: wewnętrzne i zewnętrzne.

Symbol	EAN	Rodzaj krawędzi	Wymiary standardowe [mm] grub. x szer. x dł.	Waga m ² w kg	Liczba m ² na palecie	Liczba płyt na palecie	Waga palety w kg	Cena netto [PLN/m ²]	VAT
108244	4032961552096	KS	12,5 × 1200 × 2600	10,80	124,80	40	1348	68,00	23%
92375	5907697607718	KS	15 × 1200 × 2400	13,50	115,20	40	1555	96,60	23%
-	-	KS	Nida Hydro perforowana 12,5 × 1200 × 2600 *	10,80	124,80	40	1348	197,12	23%

* Płyta Nida Hydro perforowana możliwa jest do wykonania wyłącznie we wzorze perforacji oznaczonej n0.

Powiązane produkty



Nida Hydromix

Profile Nida
Hydro C3Akcesoria Nida
Hydro C3

Poznaj możliwości **Nida Hydro**
– wejdź na www.siniat.pl i pobierz broszurę!

Płyty gipsowe Siniat
– profesjonalne rozwiązania systemowe

PŁYTA

Defentex

NOWOŚĆ



Budownictwo szkieletowe



Możliwe zastosowanie na zewnątrz



Odporność na uderzenia



Wodoodporność



- Konstrukcyjna płyta gipsowo-włóknowa o wysokiej gęstości (1200 kg/m³), zgodna z Europejską Aprobata Techniczną nr ETA-19-0690. Pierwsza płyta w ofercie Siniat dedykowana do zastosowań w budownictwie szkieletowym drewnianym.
- Płyta cechuje się wysoką otwartością dyfuzyjną, dzięki czemu jest idealnym materiałem do ekologicznego budownictwa szkieletowego.
- Płyta stanowi poszycie zewnętrzne obciążonych ścian nośnych budynków szkieletowych i modułowych. Wraz z taśmą Weather Defence płyta nie wymaga stosowania wiatroizolacji.
- Może być wystawiona na działanie warunków atmosferycznych na okres 12 tygodni, jest więc idealnym rozwiązaniem dla zewnętrznych ścian osłonowych.

Symbol	EAN	Rodzaj krawędzi	Wymiary standardowe [mm] grub. x szer. x dł.	Waga m ² w kg	Liczba m ² na paalecie	Liczba płyt na paalecie	Waga palety w kg	Cena netto [PLN/m ²]	VAT
157734	3334160462345	KP	12,5×1200×2500	15,00	96,00	32	1440	75,00	23%
189331	3334160480080	KP	12,5×1200×3000	15,00	115,20	32	1728	75,00	23%

Powiązane produkty



Taśma Weather Defence

PŁYTA

Weather Defence

NOWOŚĆ



Budownictwo szkieletowe



Możliwe zastosowanie na zewnątrz



Odporność na uderzenia



Wodoodporność



- Innowacyjna płyta gipsowo-włóknowa o gęstości wynoszącej 860 kg/m³. Płyta jest zgodna z normą PN-EN 15283, w zakresie oznaczeń GM-F, GM-H1 oraz GM-I. Dedykowana do budownictwa szkieletowego oraz modułowego, opartego o konstrukcję stalową.
- Płyta do stosowania jako zewnętrzne poszycie ścian osłonowych – wraz z odpowiednią taśmą, stanowi wiatroizolację (brak konieczności stosowania dodatkowej membrany).
- Płyta cechuje się wysoką otwartością dyfuzyjną, dzięki czemu jest idealnym materiałem do ekologicznego budownictwa szkieletowego.
- Może być wystawiona na działanie warunków atmosferycznych na okres 12 tygodni, jest więc idealnym rozwiązaniem dla zewnętrznych ścian osłonowych.

Symbol	EAN	Rodzaj krawędzi	Wymiary standardowe [mm] grub. x szer. x dł.	Waga m ² w kg	Liczba m ² na paalecie	Liczba płyt na paalecie	Waga palety w kg	Cena netto [PLN/m ²]	VAT
295991	3334160497538	KP	12,5×1200×3000	10,80	187,20	52	2022	70,00	23%

Powiązane produkty



Taśma Weather Defence



Info Nida | 801 11 44 77
Pracujemy: pn.-pt. w godz. 8:00 – 16:00



www.siniat.pl



Kalkulator systemów Nida
www.siniat.pl/kalkulatory



Realizacja: Muzeum nad Wisłą, Warszawa

PŁYTA

Nida Sonic R6 n0 1) 2)

Pochłanianie
dźwiękuOdporność na
uderzenia – 1A

Estetyka

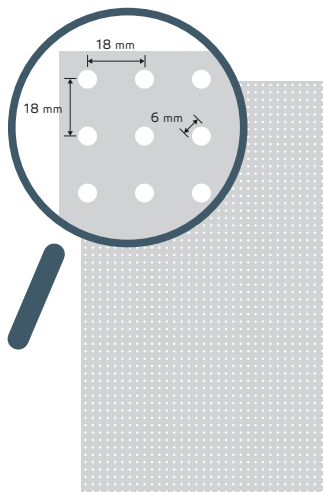

- ▶ Dźwiękochłonna płyta gipsowo-kartonowa do okładzin bezspoinowych z perforacją okrągłą na całej powierzchni płyty, do stosowania szczególnie w pomieszczeniach o dużej kubaturze i wysokich wymogach komfortu akustycznego.
- ▶ Idealnie tłumi hałas pochodzący od głosu ludzkiego, jednocześnie redukując zjawisko pogłosu – odbicia dźwięku.
- ▶ Fazelina akustyczna dostępna w kolorze białym lub czarnym.

Symbol / Kolor	EAN	Grubość [mm]	Długość [mm]	Szerokość [mm]	Liczba płyt na palecie	Liczba m ² na palecie	Cena netto [PLN/m ²]	VAT
4042449 / biała	5907697607299	12,5	1998	1188	25	59,35	88,70	23%
4042450 / czarna	5907697607282	12,5	1998	1188	25	59,35	88,70	23%

Powiązane
produkty

Profile Nida

Gips szpachlowy
Nida MaxGips szpachlowy
Nida Finish

PŁYTA

Nida Sonic R8 n0 1) 2)

Pochłanianie
dźwiękuOdporność na
uderzenia – 1A

Estetyka

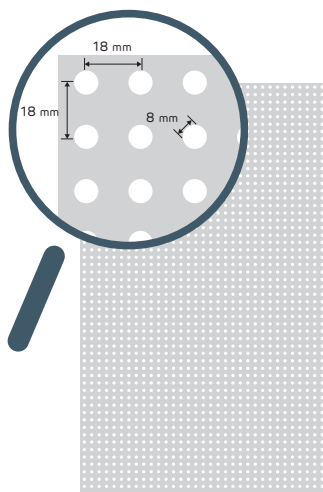

- ▶ Dźwiękochłonna płyta gipsowo-kartonowa do okładzin bezspoinowych z perforacją okrągłą na całej powierzchni płyty, do stosowania szczególnie w pomieszczeniach o dużej kubaturze i wysokich wymogach komfortu akustycznego.
- ▶ Idealnie tłumi hałas pochodzący od głosu ludzkiego, jednocześnie redukując zjawisko pogłosu – odbicia dźwięku.
- ▶ Fazelina akustyczna dostępna w kolorze białym lub czarnym.

Symbol / Kolor	EAN	Grubość [mm]	Długość [mm]	Szerokość [mm]	Liczba płyt na palecie	Liczba m ² na palecie	Cena netto [PLN/m ²]	VAT
4042463 / biała	5907697607312	12,5	1998	1188	25	59,35	88,70	23%
4042464 / czarna	5907697607305	12,5	1998	1188	25	59,35	88,70	23%

Powiązane
produkty

Profile Nida

Gips szpachlowy
Nida MaxGips szpachlowy
Nida FinishInfo Nida | 801 11 44 77
Pracujemy: pn.-pt. w godz. 8:00 – 16:00

www.siniat.pl

Wyszukiwarka systemów Nida
www.systemynida.pl

PŁYTA

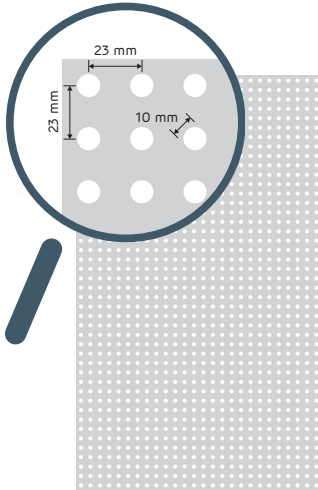
Nida Sonic R10 n0^{1) 2)}

- ▶ Dźwiękochłonna płyta gipsowo-kartonowa do okładzin bezspoinowych z perforacją okrągłą na całej powierzchni płyty, do stosowania szczególnie w pomieszczeniach o dużej kubaturze i wysokich wymogach komfortu akustycznego.
- ▶ Idealnie tłumi hałas pochodzący od głosu ludzkiego, jednocześnie redukując zjawisko pogłosu – odbicia dźwięku.
- ▶ Fizelina akustyczna dostępna w kolorze białym lub czarnym.

Symbol / Kolor	EAN	Grubość [mm]	Długość [mm]	Szerokość [mm]	Liczba płyt na palecie	Liczba m ² na palecie	Cena netto [PLN/m ²]	VAT
4042455 / biała	5907697607336	12,5	2001	1196	25	59,82	88,70	23%
4042456 / czarna	5907697607329	12,5	2001	1196	25	59,82	88,70	23%

Powiązane produkty



Gips szpachlowy Nida Max



Gips szpachlowy Nida Finish

PŁYTA

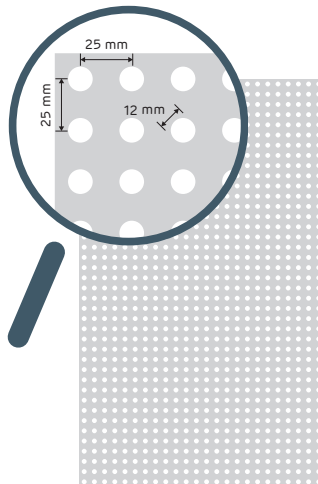
Nida Sonic R12 n0^{1) 2)}

- ▶ Dźwiękochłonna płyta gipsowo-kartonowa do okładzin bezspoinowych z perforacją okrągłą na całej powierzchni płyty, do stosowania szczególnie w pomieszczeniach o dużej kubaturze i wysokich wymogach komfortu akustycznego.
- ▶ Idealnie tłumi hałas pochodzący od głosu ludzkiego, jednocześnie redukując zjawisko pogłosu – odbicia dźwięku.
- ▶ Fizelina akustyczna dostępna w kolorze białym lub czarnym.

Symbol / Kolor	EAN	Grubość [mm]	Długość [mm]	Szerokość [mm]	Liczba płyt na palecie	Liczba m ² na palecie	Cena netto [PLN/m ²]	VAT
4042457 / biała	5907697607350	12,5	2000	1200	25	60,00	88,70	23%
4042458 / czarna	5907697607343	12,5	2000	1200	25	60,00	88,70	23%

Powiązane produkty



Gips szpachlowy Nida Max



Gips szpachlowy Nida Finish



Poznaj szczegóły płyty Nida Sonic
– wejdź na www.siniat.pl i pobierz broszurę!

nida Sonic

– dźwiękochłonne perforowane okładziny dekoracyjne, sufitowe i ścienne, z ukrytą podkonstrukcją

PŁYTA

Nida Sonic R15 n0 1) 2)

Pochłanianie
dźwiękuOdporność na
uderzenia - 1A

Estetyka

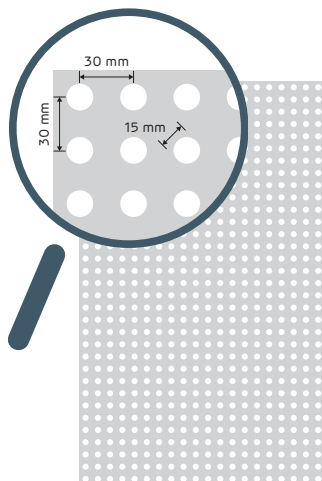

- ▶ Dźwiękochłonna płyta gipsowo-kartonowa do okładzin bezspoinowych z perforacją okrągłą na całej powierzchni płyty, do stosowania szczególnie w pomieszczeniach o dużej kubaturze i wysokich wymogach komfortu akustycznego.
- ▶ Idealnie tłumi hałas pochodzący od głosu ludzkiego, jednocześnie redukując zjawisko pogłosu – odbicia dźwięku.
- ▶ Fizelina akustyczna dostępna w kolorze białym lub czarnym.

Symbol / Kolor	EAN	Grubość [mm]	Długość [mm]	Szerokość [mm]	Liczba płyt na palecie	Liczba m ² na palecie	Cena netto [PLN/m ²]	VAT
4042459 / biała	5907697607374	12,5	1980	1200	25	59,40	88,70	23%
4042460 / czarna	5907697607367	12,5	1980	1200	25	59,40	88,70	23%

Powiązane
produkty

Profile Nida

Gips szpachlowy
Nida MaxGips szpachlowy
Nida Finish

PŁYTA

Nida Sonic R8/12 n0 1) 2)

Pochłanianie
dźwiękuOdporność na
uderzenia - 1A

Estetyka

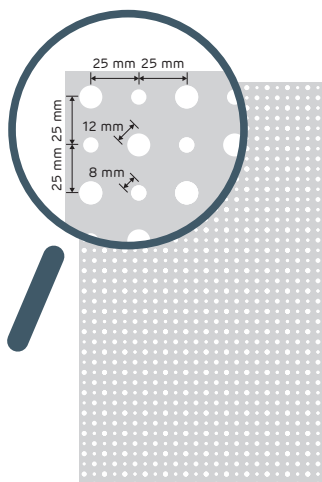

- ▶ Dźwiękochłonna płyta gipsowo-kartonowa do okładzin bezspoinowych z perforacją okrągłą naprzemienną na całej powierzchni płyty, do stosowania szczególnie w pomieszczeniach o dużej kubaturze i wysokich wymogach komfortu akustycznego.
- ▶ Idealnie tłumi hałas pochodzący od głosu ludzkiego, jednocześnie redukując zjawisko pogłosu – odbicia dźwięku.
- ▶ Fizelina akustyczna dostępna w kolorze białym lub czarnym.

Symbol / Kolor	EAN	Grubość [mm]	Długość [mm]	Szerokość [mm]	Liczba płyt na palecie	Liczba m ² na palecie	Cena netto [PLN/m ²]	VAT
4042461 / biała	5907697607398	12,5	2000	1200	25	60,00	88,70	23%
4042462 / czarna	5907697607381	12,5	2000	1200	25	60,00	88,70	23%

Powiązane
produkty

Profile Nida

Gips szpachlowy
Nida MaxGips szpachlowy
Nida FinishInfo Nida | 801 11 44 77
Pracujemy: pn.-pt. w godz. 8:00 – 16:00

www.siniat.pl

Kalkulator systemów Nida
www.siniat.pl/kalkulatory

PŁYTA

Nida Sonic RN8/15/20 n0 1) 2)

Pochłanianie
dźwiękuOdporność na
uderzenia - 1A

Estetyka

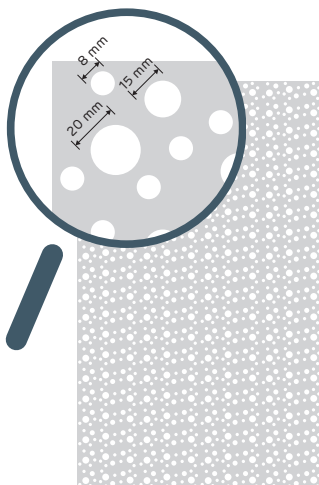

- ▶ Dźwiękochłonna płyta gipsowo-kartonowa do okładzin bezspoinowych z perforacją okrągłą nieregularną na całej powierzchni płyty, do stosowania szczególnie w pomieszczeniach o dużej kubaturze i wysokich wymogach komfortu akustycznego.
- ▶ Idealnie tłumi hałas pochodzący od głosu ludzkiego, jednocześnie redukując zjawisko pogłosu – odbicia dźwięku.
- ▶ Fizelina akustyczna dostępna w kolorze białym lub czarnym.

Symbol / Kolor	EAN	Grubość [mm]	Długość [mm]	Szerokość [mm]	Liczba płyt na palecie	Liczba m ² na palecie	Cena netto [PLN/m ²]	VAT
4042467 / biała	5907697603345	12,5	2000	1200	25	60,00	88,70	23%
4042468 / czarna	5907697603116	12,5	2000	1200	25	60,00	88,70	23%

Powiązane
produkty

Profile Nida

Gips szpachlowy
Nida MaxGips szpachlowy
Nida Finish

PŁYTA

Nida Sonic R12/20 n0 1) 2)

Pochłanianie
dźwiękuOdporność na
uderzenia - 1A

Estetyka

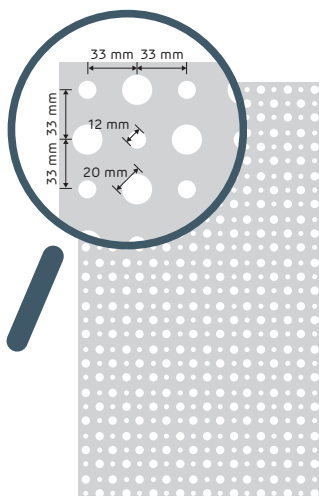

- ▶ Dźwiękochłonna płyta gipsowo-kartonowa do okładzin bezspoinowych z perforacją okrągłą naprzemienną na całej powierzchni płyty, do stosowania szczególnie w pomieszczeniach o dużej kubaturze i wysokich wymogach komfortu akustycznego.
- ▶ Idealnie tłumi hałas pochodzący od głosu ludzkiego, jednocześnie redukując zjawisko pogłosu – odbicia dźwięku.
- ▶ Fizelina akustyczna dostępna w kolorze białym lub czarnym.

Symbol / Kolor	EAN	Grubość [mm]	Długość [mm]	Szerokość [mm]	Liczba płyt na palecie	Liczba m ² na palecie	Cena netto [PLN/m ²]	VAT
4042447 / biała	5907697607435	12,5	1980	1188	25	58,81	88,70	23%
4042448 / czarna	5907697607428	12,5	1980	1188	25	58,81	88,70	23%

Powiązane
produkty

Profile Nida

Gips szpachlowy
Nida MaxGips szpachlowy
Nida Finish

Poznaj szczegóły płyty Nida Sonic
– wejdź na www.siniat.pl i pobierz broszurę!

nida Sonic

– dźwiękochłonne perforowane
okładziny dekoracyjne, sufitowe
i ścienne, z ukrytą podkonstrukcją

PŁYTA

Nida Sonic RN12/20/35 n0 1) 2)

Pochłanianie
dźwiękuOdporność na
uderzenia - 1A

Estetyka

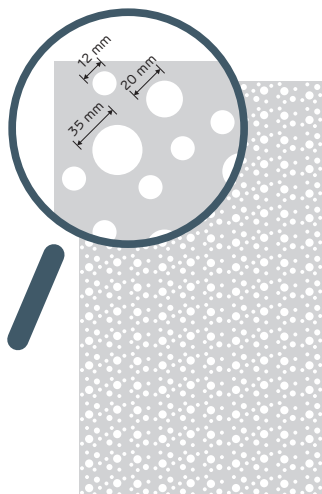

- ▶ Dźwiękochłonna płyta gipsowo-kartonowa do okładzin bezspoinowych z perforacją okrągłą nieregularną na całej powierzchni płyty, do stosowania szczególnie w pomieszczeniach o dużej kubaturze i wysokich wymogach komfortu akustycznego.
- ▶ Idealnie tłumi hałas pochodzący od głosu ludzkiego, jednocześnie redukując zjawisko pogłosu – odbicia dźwięku.
- ▶ Fizelina akustyczna dostępna w kolorze białym lub czarnym.

Symbol / Kolor	EAN	Grubość [mm]	Długość [mm]	Szerokość [mm]	Liczba płyt na palecie	Liczba m ² na palecie	Cena netto [PLN/m ²]	VAT
4042465 / biała	5907697603314	12,5	2000	1200	25	60,00	88,70	23%
4042466 / czarna	5907697607442	12,5	2000	1200	25	60,00	88,70	23%

Powiązane
produkty

Profile Nida

Gips szpachlowy
Nida MaxGips szpachlowy
Nida Finish

PŁYTA

Nida Sonic C8 n0 1) 2)

Pochłanianie
dźwiękuOdporność na
uderzenia - 1A

Estetyka

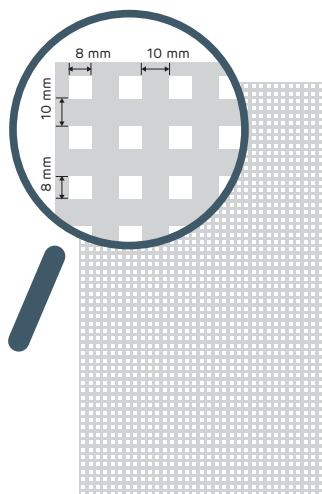

- ▶ Dźwiękochłonna płyta gipsowo-kartonowa do okładzin bezspoinowych z perforacją kwadratową na całej powierzchni płyty, do stosowania szczególnie w pomieszczeniach o dużej kubaturze i wysokich wymogach komfortu akustycznego.
- ▶ Idealnie tłumi hałas pochodzący od głosu ludzkiego, jednocześnie redukując zjawisko pogłosu – odbicia dźwięku.
- ▶ Fizelina akustyczna dostępna w kolorze białym lub czarnym.

Symbol / Kolor	EAN	Grubość [mm]	Długość [mm]	Szerokość [mm]	Liczba płyt na palecie	Liczba m ² na palecie	Cena netto [PLN/m ²]	VAT
4042453 / biała	5907697607473	12,5	1998	1188	25	59,35	88,70	23%
4042454 / czarna	5907697607466	12,5	1998	1188	25	59,35	88,70	23%

Powiązane
produkty

Profile Nida

Gips szpachlowy
Nida MaxGips szpachlowy
Nida FinishInfo Nida | 801 11 44 77
Pracujemy: pn.-pt. w godz. 8:00 – 16:00

www.siniat.pl

Wyszukiwarka systemów Nida
www.systemynida.pl

PŁYTA

Nida Sonic C12 n0 1) 2)

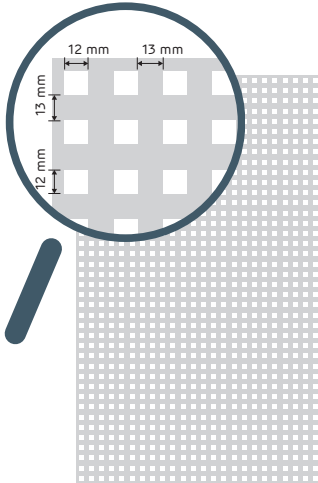

- ▶ Dźwiękochłonna płyta gipsowo-kartonowa do okładzin bezspoinowych z perforacją kwadratową na całej powierzchni płyty, do stosowania szczególnie w pomieszczeniach o dużej kubaturze i wysokich wymogach komfortu akustycznego.
- ▶ Idealnie tłumi hałas pochodzący od głosu ludzkiego, jednocześnie redukując zjawisko pogłosu – odbicia dźwięku.
- ▶ Fizelina akustyczna dostępna w kolorze białym lub czarnym.

Symbol / Kolor	EAN	Grubość [mm]	Długość [mm]	Szerokość [mm]	Liczba płyt na palecie	Liczba m ² na palecie	Cena netto [PLN/m ²]	VAT
4042451 / biała	5907697607497	12,5	2000	1200	25	60,00	88,70	23%
4042452 / czarna	5907697607480	12,5	2000	1200	25	60,00	88,70	23%

Powiązane produkty



Profile Nida



Gips szpachlowy Nida Max



Gips szpachlowy Nida Finish

PŁYTA

Creason R15 n1 1) 2)

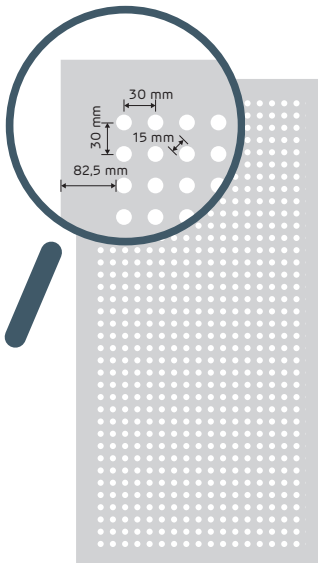

- ▶ Dźwiękochłonna płyta gipsowo-kartonowa do okładzin bezspoinowych z perforacją okrągłą, układ modułowy, jedno pole na całej powierzchni płyty, do stosowania szczególnie w pomieszczeniach o dużej kubaturze i wysokich wymogach komfortu akustycznego.
- ▶ Idealnie tłumi hałas pochodzący od głosu ludzkiego, jednocześnie redukując zjawisko pogłosu – odbicia dźwięku.
- ▶ Fizelina akustyczna dostępna w kolorze białym.

Symbol	EAN	Grubość [mm]	Długość [mm]	Szerokość [mm]	Liczba płyt na palecie	Liczba m ² na palecie	Cena netto [PLN/m ²]	VAT
167220	3665629001295	12,5	2400	1200	30	86,40	76,38	23%

Powiązane produkty



Profile Nida



Gips szpachlowy Nida Max



Gips szpachlowy Nida Finish



Poznaj szczegóły płyty Nida Sonic
– wejdź na www.siniat.pl i pobierz broszurę!

nida Sonic

– dźwiękochłonne perforowane okładziny dekoracyjne, sufitowe i ścienne, z ukrytą podkonstrukcją

PŁYTA

Creason R12 n2 ^{1) 2)}Pochłanianie
dźwiękuOdporność na
uderzenia - 1A

Estetyka

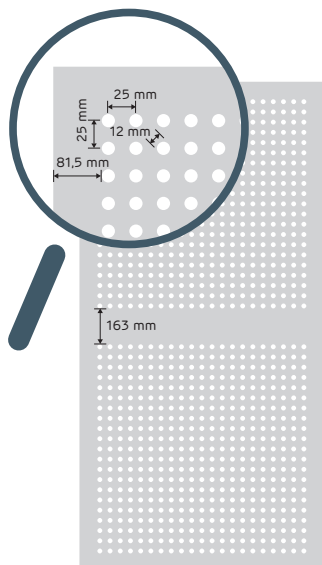

- ▶ Dźwiękochłonna płyta gipsowo-kartonowa do okładzin bezspoinowych z perforacją okrągłą, układ modułowy, 2 pola na całej powierzchni płyty, do stosowania szczególnie w pomieszczeniach o dużej kubaturze i wysokich wymogach komfortu akustycznego.
- ▶ Idealnie tłumi hałas pochodzący od głosu ludzkiego, jednocześnie redukując zjawisko pogłosu – odbicia dźwięku.
- ▶ Fazelina akustyczna dostępna w kolorze białym.

Symbol	EAN	Grubość [mm]	Długość [mm]	Szerokość [mm]	Liczba płyt na palecie	Liczba m ² na palecie	Cena netto [PLN/m ²]	VAT
167219	3665629001288	12,5	2400	1200	30	86,40	76,38	23%

Powiązane produkty



Profile Nida

Gips szpachlowy
Nida MaxGips szpachlowy
Nida Finish

PŁYTA

Creason R15 n8 ^{1) 2)}Pochłanianie
dźwiękuOdporność na
uderzenia - 1A

Estetyka

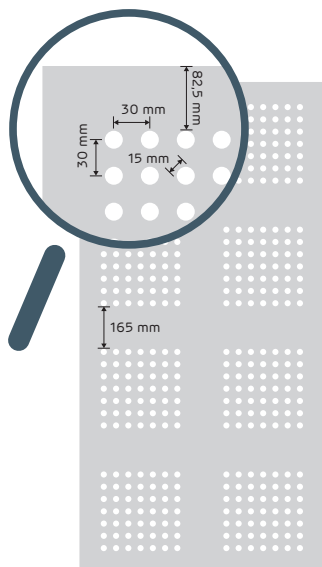

- ▶ Dźwiękochłonna płyta gipsowo-kartonowa do okładzin bezspoinowych z perforacją okrągłą, układ modułowy, 8 pól na całej powierzchni płyty, do stosowania szczególnie w pomieszczeniach o dużej kubaturze i wysokich wymogach komfortu akustycznego.
- ▶ Idealnie tłumi hałas pochodzący od głosu ludzkiego, jednocześnie redukując zjawisko pogłosu – odbicia dźwięku.
- ▶ Fazelina akustyczna dostępna w kolorze białym.

Symbol	EAN	Grubość [mm]	Długość [mm]	Szerokość [mm]	Liczba płyt na palecie	Liczba m ² na palecie	Cena netto [PLN/m ²]	VAT
167221	3665629001301	12,5	2400	1200	30	86,40	76,38	23%

Powiązane produkty



Profile Nida

Gips szpachlowy
Nida MaxGips szpachlowy
Nida FinishInfo Nida | 801 11 44 77
Pracujemy: pn.-pt. w godz. 8:00 – 16:00

www.siniat.pl

Kalkulator systemów Nida
www.siniat.pl/kalkulatory

PŁYTA

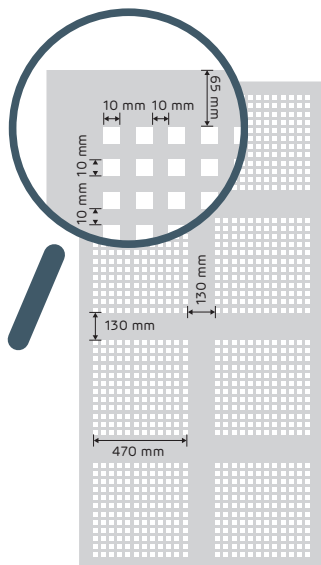
Creason C10 n8 ^{1) 2)}

- ▶ Dźwiękochłonna płyta gipsowo-kartonowa do okładzin bezspoinowych z perforacją kwadratową, układ modułowy, 8 pól na całej powierzchni płyty, do stosowania w pomieszczeniach o dużej kubaturze i wysokich wymogach komfortu akustycznego.
- ▶ Idealnie tłumi hałas pochodzący od głosu ludzkiego, jednocześnie redukując zjawisko pogłosu – odbicia dźwięku.
- ▶ Fizelina akustyczna dostępna w kolorze białym.

Symbol	EAN	Grubość [mm]	Długość [mm]	Szerokość [mm]	Liczba płyt na palecie	Liczba m ² na palecie	Cena netto [PLN/m ²]	VAT
167217	3665629001271	12,5	2400	1200	30	86,40	76,38	23%

Powiązane produkty



Profile Nida



Gips szpachlowy Nida Max



Gips szpachlowy Nida Finish

PŁYTA

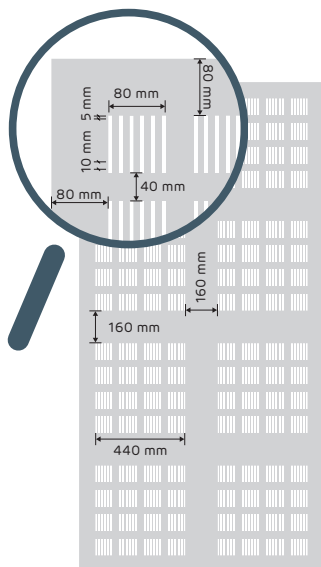
Creason L5 × 80 n8 ^{1) 2)}

- ▶ Dźwiękochłonna płyta gipsowo-kartonowa do okładzin bezspoinowych z perforacją szczelinową, układ modułowy, 8 pól na całej powierzchni płyty, do stosowania szczególnie w pomieszczeniach o dużej kubaturze i wysokich wymogach komfortu akustycznego.
- ▶ Idealnie tłumi hałas pochodzący od głosu ludzkiego, jednocześnie redukując zjawisko pogłosu – odbicia dźwięku.
- ▶ Fizelina akustyczna dostępna w kolorze białym.

Symbol	EAN	Grubość [mm]	Długość [mm]	Szerokość [mm]	Liczba płyt na palecie	Liczba m ² na palecie	Cena netto [PLN/m ²]	VAT
167218	3665629001318	12,5	2400	1200	30	86,40	76,38	23%

Powiązane produkty



Profile Nida



Gips szpachlowy Nida Max



Gips szpachlowy Nida Finish

Adnotacje

¹⁾ Czas realizacji zamówienia – ustalany indywidualnie.

²⁾ Minimalna wielkość zamówienia – 1 sztuka płyty.

nida Sonic

– dźwiękochłonne perforowane okładziny dekoracyjne, sufitowe i ścienne, z ukrytą podkonstrukcją



Płyty cementowe

Wiele typów płyt cementowych Siniat pozwala na uzyskanie dużej różnorodności stosowanych aplikacji: w pomieszczeniach o wysokiej wilgotności, w aplikacjach zewnętrznych, a także w systemach wymagających użycia płyty konstrukcyjnej. Bardzo dobra stabilność wymiarów, odporność na zmienne warunki atmosferyczne oraz bardzo wysoka wytrzymałość płyt pod obciążeniem to czynnik wyróżniający nasz produkt. Oprócz specjalnych systemów, płytę można stosować również w standardowych aplikacjach takich jak ściany oraz podłogi, uzyskując pewność wieloletniego i bezpiecznego użytkowania.



PLYTY
CEMENTOWE



Cementex, Bluclad, Duripanel

Poznaj płyty cementowe na ściany, sufity i podłogi



Info Nida | 801 11 44 77
Pracujemy: pn.-pt. w godz. 8:00 – 16:00



www.siniat.pl



Kalkulator systemów Nida
www.siniat.pl/kalkulatory

PLYTA CEMENTOWA Cementex¹⁾

NOWOŚĆ

- ▶ Cementowa płyta do zastosowania ogólnobudowlanego. Skład płyty tworzy specjalna mieszanka składników zapewniająca wieloletnią gwarancję użytkowania. Składnikiem wiążącym jest cement, który odpowiada za wysokie parametry mechaniczne płyty, przy ograniczonej grubości.
- ▶ Płyta dostępna w pięciu różnych grubościach: 3,5; 6; 8; 10 oraz 12 mm pozwala na idealne dobranie wymiaru płyty do wymagań.
- ▶ Płyta może być stosowana wewnątrz, jak i na zewnątrz budynków w takich aplikacjach jak: ściany szkieletowe, sufity, elewacje, balkony, wiaty.

Symbol	EAN	Rodzaj krawędzi	Wymiary standardowe [mm] grub. × szer. × dł.	Waga m ² w kg	Liczba m ² na palecie	Liczba płyt na palecie	Waga palety [kg]	Cena netto [PLN/m ²]	VAT
146381	5907697638750	KP	3,5 × 1200 × 2400	5,80	446,40	155	2590,00	34,70	23%
146385	5907697638767	KP	6 × 1200 × 2400	8,30	270,72	94	2247,00	54,90	23%
146387	5907697638774	KP	8 × 1200 × 2400	11,10	192,96	67	2142,00	73,90	23%
168636	5907697604588	KS	10 × 1200 × 2400	13,90	155,52	54	2162,00	95,80	23%
167555	5907697604601	KS	12 × 1200 × 2400	16,70	135,36	47	2261,00	109,20	23%

Powiązane produkty



Profile Nida



Blachowkręty Hydropanel



Masa szpachlowa Hydropanel PM Finisher



PŁYTA CEMENTOWA Duripanel B1¹⁾



Gdzie stosować płytę
Duripanel?

**POZNAJ
FAKTY**

na kanale
Siniat Nida



Konstrukcyjna płyta wiórowo-cementowa o trzywarstwowej budowie oraz wysokiej gęstości. Zastosowanie ekologicznych surowców na bazie drewna oraz cementu zaowocowało trudno zapalną płytą (klasa reakcji na ogień B) przyjazną dla środowiska. Zapewnia wysoką sztywność oraz izolacyjność akustyczną, co przekłada się na szerokie spektrum zastosowań, w tym najistotniejsze – budownictwo szkieletowe. Sztywność płyty pozwala na tworzenie zewnętrznych ścian nośnych budynków opartych na drewnianych konstrukcjach. Płyta może być również stosowana już w procesie prefabrykacji domów, co jest niezwykle ekonomicznym i szybkim rozwiązaniem. Poza standardowymi rozwiązaniami budowlanymi jak poddasza czy okładziny wewnętrzne, płyta wyróżnia się możliwością zastosowania podczas tworzenia szalunków, podłóg, posadzek, jak również ekranów dźwiękochłonnych. Płyta sprzedawana jest w dwóch wersjach – szlifowanej i nieszlifowanej.

Symbol	EAN	Rodzaj krawędzi	Wymiary standardowe [mm] grub. x szer. x dł.	Waga m ² w kg	Liczba m ² na palecie	Liczba płyt na palecie	Waga palety [kg]	Cena netto [PLN/m ²]	VAT
DE_199203800	4007517030557	KP	8 × 1250 × 2600	10,00	195,00	60,00	2016	60,00	23%
DE_199289800	4007517030656	KP	8 × 1250 × 3100	10,00	193,00	50,00	2015	58,50	23%
DE_199203100	4007517030540	KP	10 × 1250 × 2600	12,50	146,00	45,00	1893	68,20	23%
DE_199289100	4007517030649	KP	10 × 1250 × 3100	12,50	155,00	40,00	2014	65,60	23%
DE_199203900	4007517030564	KP	12 × 1250 × 2600	15,00	130,00	40,00	2016	76,90	23%
DE_199289900	4007517030663	KP	12 × 1250 × 3100	15,00	135,00	35,00	2111	75,30	23%
DE_791635900	4007517068703	KP	14 × 1250 × 2600	17,50	113,00	35,00	2056	86,50	23%
DE_717079900	4007517067409	KP	14 × 1250 × 3100	17,50	116,00	30,00	2111	84,90	23%
DE_199227900	4007517030571	KP	16 × 1250 × 2600	20,00	97,00	30,00	2016	98,50	23%
DE_199306900	4007517030670	KP	16 × 1250 × 3100	20,00	96,00	25,00	2015	95,30	23%
DE_199239900	4007517030588	KP	18 × 1250 × 2600	22,50	81,00	25,00	1894	107,30	23%
DE_199318900	4007517030687	KP	18 × 1250 × 3100	22,50	77,00	20,00	1820	105,70	23%
DE_199203000	4007517030533	KP	20 × 1250 × 2600	25,00	81,00	25,00	2097	118,60	23%
DE_199289000	4007517030632	KP	20 × 1250 × 3100	25,00	77,00	20,00	2014	116,00	23%
DE_717366900	4007517067416	KP	22 × 1250 × 2600	27,50	65,00	20,00	1853	130,50	23%
DE_717380900	4007517067423	KP	22 × 1250 × 3100	27,50	58,00	15,00	1675	129,00	23%
DE_199241900	4007517030595	KP	24 × 1250 × 2600	30,00	65,00	20,00	2016	140,20	23%
DE_199320900	4007517030694	KP	24 × 1250 × 3100	30,00	58,00	15,00	1820	138,60	23%
DE_199253900	4007517030601	KP	28 × 1250 × 2600	35,00	48,00	15,00	1706	162,50	23%
DE_199332900	4007517030700	KP	28 × 1250 × 3100	35,00	58,00	15,00	2037	161,00	23%
DE_199265900	4007517030618	KP	32 × 1250 × 2600	40,00	48,00	15,00	2016	207,40	23%
DE_199344900	4007517030717	KP	32 × 1250 × 3100	40,00	38,00	10,00	1626	205,80	23%
DE_953661900	4007517072052	KP	36 × 1250 × 2600	45,00	32,00	10,00	1528	237,00	23%
DE_953659900	4007517072045	KP	36 × 1250 × 3100	45,00	38,00	10,00	1820	235,50	23%
DE_199277900	4007517030625	KP	40 × 1250 × 2600	50,00	32,00	32,00	1691	250,70	23%
DE_199356900	4007517030724	KP	40 × 1250 × 3100	50,00	38,00	38,00	2014	249,00	23%



Info Nida | 801 11 44 77
Pracujemy: pn.-pt. w godz. 8:00 – 16:00



www.siniat.pl



Wyszukiwarka systemów Nida
www.systemynida.pl

PLYTA CEMENTOWA Duripanel A2¹⁾



- ▶ Konstrukcyjna płyta wiórowo-cementowa o trzywarstwowej budowie oraz wysokiej gęstości. Ekologiczne surowce oraz specjalna budowa rdzenia płyty pozwoliły na stworzenie niepalnej płyty o klasie reakcji na ogień A2. Zapewnia wysoką sztywność oraz izolacyjność akustyczną, co przekłada się na szerokie spektrum zastosowań, w tym najistotniejsze – budownictwo szkieletowe. Sztywność płyty pozwala na tworzenie zewnętrznych ścian nośnych budynków opartych na drewnianych konstrukcjach. Może być również stosowana już w procesie prefabrykacji domów, co jest niezwykle ekonomicznym i szybkim rozwiązaniem.
- ▶ To, co odróżnia płytę Duripanel A2 od płyty B1 to klasa reakcji na ogień umożliwiająca stosowanie płyty w systemach o wymaganiach ochrony przeciwpożarowej, przy zachowaniu niezwykle dużej sztywności. Sprawdza się to zarówno w rozwiązaniach standardowych, jak i profesjonalnych, co potwierdza szereg wykonanych testów. Podwyższona gęstość płyty ma również wpływ na lepsze wyniki testów izolacyjności akustycznej.
- ▶ Płyta sprzedawana jest w dwóch wersjach – szlifowanej i nieszlifowanej.

Symbol	EAN	Rodzaj krawędzi	Wymiary standardowe [mm] grub. × szer. × dł.	Waga m ² w kg	Liczba m ² na palecie	Liczba płyt na palecie	Waga palety [kg]	Cena netto [PLN/m ²]	VAT
19016	4007517030007	KP	10 × 1250 × 2600	13,50	146,00	45	2039	95,30	23%
19027	4007517030069	KP	10 × 1250 × 3100	13,50	135,00	35	1908	89,00	23%
19013	4007517029971	KP	13 × 1250 × 2600	17,60	113,00	35	2067	113,00	23%
DE_190001900	4007517029902	KP	13 × 1250 × 3100	17,60	96,00	25	1782	108,00	23%
19018	4007517030021	KP	16 × 1250 × 2600	21,60	81,00	25	1820	136,20	23%
19029	4007517030083	KP	16 × 1250 × 3100	21,60	77,00	20	1750	133,00	23%
19014	4007517029988	KP	19 × 1250 × 2600	25,70	65,00	20	1736	167,50	23%
19004	4007517029919	KP	19 × 1250 × 3100	25,70	77,00	20	2069	160,20	23%
19015	4007517029995	KP	22 × 1250 × 2600	29,70	65,00	20	1996	191,40	23%
19005	4007517281706	KP	22 × 1250 × 3100	29,70	58,00	15	1802	184,20	23%
19017	4007517030014	KP	25 × 1250 × 2600	33,80	48,00	15	1713	217,00	23%
19006	4007517029933	KP	25 × 1250 × 3100	33,80	58,00	15	2041	210,00	23%
19021	4007517030038	KP	28 × 1250 × 2600	37,80	48,00	15	1895	261,90	23%
19032	4007517030090	KP	28 × 1250 × 3100	37,80	38,00	10	1540	253,20	23%
19095	4007517089289	KP	32 × 1250 × 2600	43,20	48,00	15	2172	291,50	23%
19096	4007517089296	KP	32 × 1250 × 3100	43,20	38,00	10	1750	280,30	23%

Powiązane produkty



Błachowkręty
Hydropanel



Poznaj szczegóły płyt Duripanel
– wejdź na www.siniat.pl i pobierz broszurę!

Płyty cementowe Siniat
– profesjonalne rozwiązania systemowe

PŁYTA CEMENTOWA Duripanel Floor B1 2)



- ▶ Konstrukcyjna płyta wiórowo-cementowa o trzywarstwowej budowie oraz wysokiej gęstości. Zastosowanie ekologicznych surowców na bazie drewna oraz cementu zaowocowało trudno zapalną płytą (klasa reakcji na ogień B) przyjazną dla środowiska. Zapewnia wysoką sztywność oraz izolacyjność akustyczną, co przekłada się na szerokie spektrum zastosowań, w tym najistotniejsze – budownictwo szkieletowe.
- ▶ Specjalna krawędź typu „pióro-wpust” pozwala na łatwe oraz solidne łączenie płyt podczas tworzenia podłóg. Podłogi wykonane z płyt Duripanel Floor B1 są niezwykle solidne oraz wytrzymałe, gwarantując wieloletnie użytkowanie.

Symbol	EAN	Rodzaj krawędzi	Wymiary standardowe [mm] grub. x szer. x dł.	Waga m ² w kg	Liczba m ² na paletcie	Liczba płyt na paletcie	Waga palety [kg]	Cena netto [PLN/m ²]	VAT
DE_190659900	4007517082389	pióro-wpust	18 × 625 × 1250	22,50	19,53	25	460	159,40	23%
DE_190570900	4007517082402	pióro-wpust	25 × 625 × 1250	31,30	19,53	25	632	213,90	23%

PŁYTA CEMENTOWA Duripanel Floor A2 2)



- ▶ Konstrukcyjna płyta wiórowo-cementowa o trzywarstwowej budowie oraz wysokiej gęstości. Ekologiczne surowce oraz specjalna budowa rdzenia płyty pozwoliły na stworzenie niepalnej płyty o klasie reakcji na ogień A2. Zapewnia wysoką sztywność oraz izolacyjność akustyczną, co przekłada się na szerokie spektrum zastosowań, w tym najistotniejsze – budownictwo szkieletowe.
- ▶ Specjalna krawędź typu „pióro-wpust” pozwala na łatwe oraz solidne łączenie płyt podczas tworzenia podłóg. Podłogi wykonane z płyt Duripanel Floor A2 są niezwykle solidne oraz wytrzymałe, gwarantując wieloletnie użytkowanie.

Symbol	EAN	Rodzaj krawędzi	Wymiary standardowe [mm] grub. x szer. x dł.	Waga m ² w kg	Liczba m ² na paletcie	Liczba płyt na paletcie	Waga palety [kg]	Cena netto [PLN/m ²]	VAT
22085	4007517082426	pióro-wpust	19 × 625 × 1250	25,70	19,53	25	522	247,40	23%
23682	4007517082440	pióro-wpust	25 × 625 × 1250	33,80	19,53	25	680	325,20	23%



PŁYTA CEMENTOWA Bluclad¹⁾



Izolacyjność
akustyczna



Możliwe zastosowanie
na zewnątrz



Wodoodporność



Odporność na
uderzenia



Odporność
ogniowa

- ▶ Płyta włóknisto-cementowa o grubości 10 mm.
- ▶ Dzięki wysokiemu wskaźnikowi pH jest niewrażliwa na wilgoć, a także odporna na pleśń.
- ▶ Zachowuje wysoką stabilność kształtu, nawet w przypadku wysokich wahań wilgotności i temperatury. Płyta jest doskonałym materiałem do stosowania na zewnątrz, szczególnie przy budowie podwieszanej elewacji wentylowanej.
- ▶ Płyta jest fabrycznie zabezpieczona przed działaniem wilgoci, co pozwala na jej ekspozycję na warunki atmosferyczne (bez dodatkowego zabezpieczenia) nawet do 12 tygodni.
- ▶ Charakteryzuje się łatwością cięcia oraz szybkim montażem na konstrukcji drewnianej lub złożonej z profili stalowych. Dodając do wymienionych cech niepalność oraz doskonałą izolacyjność akustyczną, powstaje produkt, który zapewnia solidny oraz długotrwały system elewacji.

Symbol	EAN	Rodzaj krawędzi	Wymiary standardowe [mm] grub. × szer. × dł.	Waga m ² w kg	Liczba m ² na palecie	Liczba płyt na palecie	Waga palety [kg]	Cena netto [PLN/m ²]	VAT
124662	5414758113069	KP	10 × 1250 × 2500	14,30	125,00	40	1790	132,50	23%
124663	5414758113076	KP	10 × 1250 × 2850	14,30	142,50	40	2040	132,50	23%
124664	5414758113083	KP	10 × 1250 × 3000	14,30	112,50	30	1610	132,50	23%
124665	5414758113090	KP	10 × 1200 × 2400	14,30	115,20	40	1647	132,50	23%
125781	5414758113625	KP	10 × 1200 × 3000	14,30	108,00	30	1544	132,50	23%

Powiązane produkty



Profile Nida
Hydro C5



Akcesoria Nida
Hydro C5

Adnotacje

¹⁾ Minimalna wielkość zamówienia – 1 sztuka. Czas realizacji ustalany indywidualnie.

²⁾ Minimalna wielkość zamówienia – 1 paleta. Czas realizacji ustalany indywidualnie.



Poznaj szczegóły płyt Duripanel
– wejdź na www.siniat.pl i pobierz broszurę!

Płyty cementowe Siniat
– profesjonalne rozwiązania systemowe



siniat

siniat

CE SINIAT 2108 C75 4.

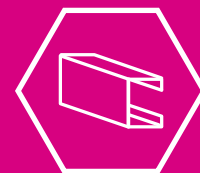

Profile

Profile Nida to solidna i trwała konstrukcja dla budowy ścian działowych, sufitów podwieszanych czy wykończenia poddaszy. Poszczególne elementy zostały tak zaprojektowane i wykonane, aby gwarantowały pełną stabilność zabudowy przy prostym i intuicyjnym sposobie montażu. Poza standardowymi profilami zabezpieczonymi antykorozyjnie, w ofercie Siniat znajdują się również profile o zwiększonej grubości ocynku, w kategorii korozyjności C3 i C5, przeznaczone do montażu w środowisku mokrym i wilgotnym.

Solidna konstrukcja to podstawa!

Wybór produktu według jego właściwości

Profile metalowe Nida produkowane są wg normy PN-EN 14195. Wszystkie profile systemowe Nida produkowane są z blachy walcowanej na zimno. Blacha używana do produkcji pochodzi od europejskich dostawców certyfikowanych systemem ISO. Kształtowniki są profilowane na zimno, do ich produkcji stosuje się blachę stalową cynkową w I gatunku o oznaczeniu DX51D, posiadającą powłokę cynkową od wartości 100 g/m² do 275 g/m². Ma to podstawowe znaczenie w przypadku profili do suchej zabudowy. Wysoki poziom zabezpieczenia gwarantuje wieloletnie prawidłowe zabezpieczenie przed wilgocią. Powłoka antykorozyjna wykonywana jest bezpośrednio w procesie produkcyjnym stali, co pozwala na 100% pokrycie powierzchni wstęgi. Stal w momencie rozcinania jest kontrolowana automatycznym laserowym urządzeniem pomiarowym w celu wyeliminowania wad jakościowych

surowca. W trakcie procesu produkcyjnego przeprowadzana jest szczegółowa kontrola jakościowa na wrywkowych partiach wyrobu. Sprawdzane są wymiary, kąty gięcia, długość kształtownika oraz poprawność pakowania. Po zakończeniu kontroli, palety są przewożone do magazynu centralnego, skąd trafiają do klientów na terenie całego kraju.

W zakładzie produkcyjnym Siniat w Gackach wytwarzane są profile do systemów suchej zabudowy ścian działowych, sufitów podwieszanych, poddaszy oraz obudów konstrukcji nośnych budynków i pionów instalacyjnych. Kształtowniki stalowe współpracują z akcesoriami metalowymi tworząc konstrukcje do mocowania płyt gipsowych Nida. Akcesoria metalowe produkowane są wg normy PN-EN 14195, co jest potwierdzone wynikami badań kontrolnych.

Produkt	Klasyfikacja	Odporność na działanie wilgoci	Wysoka sztywność / wytrzymałość na zginanie	Właściwości ogniowe	
				Skuteczność w warunkach ogniowych	Reakcja na ogień
Profile Siniat Smart	Good	*	***		A1
Profile ścienne Nida	Good	*	***	***	A1
Profile sufitowe Nida	Good	*	***	***	A1
Profile ościeżnicowe Nida	Good	*	***	***	A1
Profile ościeżnicowe Nida UAR	Good	*	***	***	A1
Profile ścienne Nida Hydro C3	Better	**	***	***	A1
Profile sufitowe Nida Hydro C3	Better	**	***	***	A1
Profile ościeżnicowe Nida Hydro C3	Better	**	***	***	A1
Profile ścienne Nida Hydro C5	Best	***	***	***	A1
Profile sufitowe Nida Hydro C5	Best	***	***	***	A1
Profile ościeżnicowe Nida Hydro C5	Best	***	***	***	A1



Wybór profili Nida według właściwości produktów

NA PODSTAWIE KLASYFIKACJI KOROZYJNOŚCI ATMOSFERY WG PN-EN ISO 12944-2:2001

Kategoria korozyjności wg PN-EN ISO 12944-2:2001		Skuteczność w warunkach ogniowych	Rodzaj profilu
C 2	MAŁA	Budynki nie ogrzewane, w których może mieć miejsce kondensacja, np. – magazyny, – hale sportowe.	Nida Standard
C 3	ŚREDNIA	Pomieszczenia produkcyjne o dużej wilgotności i pewnym zanieczyszczeniu powietrza, np. – zakłady spożywcze, – pralnie, browary, – mleczarnie.	Nida Hydro C3
C 4	DUŻA	– zakłady chemiczne, – pływalnie, – stocznie remontowe statków i łodzi.	Nida Hydro C5

Dlaczego grubość profili stalowych ma znaczenie?

Stosowanie profili o innych wymiarach niż systemowe o grubości nominalnej 0,55 mm niesie ze sobą poważne zagrożenia.

Czasami klientom mogą być oferowane profile cieńsze niż 0,45 mm, które mogą nie zapewnić dostatecznej sztywności podkonstrukcji. Są wiotkie, a ich cienka blacha powoduje, iż blachowkręt nie ma oporu i nie może w sposób poprawny utworzyć połączenia z profilem. Skutkuje to **nieprawidłowym i niedostatecznym trzymaniem płyty g-k oraz ryzykiem odkształcenia się przegrody pod wpływem działających na nią sił. Wzrasta też ryzyko powstania rys i pęknięć, a także obniżeniu ulega poziom ochrony ogniowej w sytuacjach zagrożenia pożarem.**

Wykonanie poprawnej konstrukcji z niesystemowych profili wymaga zatem w wielu przypadkach indywidualnego projektu uwzględniającego ich mniejszą wytrzymałość. W takiej sytuacji korzyści ekonomiczne związane z wyborem tańszego profilu są często znikome.

Z kolei realizacja zabudowy z profili niesystemowych bez projektu konstrukcyjnego rodzi ryzyko powstania szkód budowlanych, co skutkuje koniecznością naprawy przegród i dodatkowymi utrudnieniami w postaci konieczności wyłączenia okresowo danego pomieszczenia z użytkowania.

Smart

nowa linia
produktów

PROFIL GŁÓWNY

Siniat Smart CD 60

 Grubość
0,5 mm

- ▶ Ekonomiczny, niesystemowy kształtownik do stosowania w lekkich konstrukcjach nienośnych wewnątrz budynku (bez odporności ogniowej).
- ▶ Profil stosowany w sufitach podwieszanych i zabudowach poddaszy. Dzięki swojej konstrukcji współpracuje z szeregiem akcesoriów do systemów suchej zabudowy Nida. Pozwala na montaż płyt bezpośrednio do profilu za pomocą blachowkrętów Nida.

Symbol	EAN	Opis produktu	Standardowa długość [mb]	Liczba sztuk w wiązce	Liczba mb w wiązce	Cena netto [PLN/mb]	VAT
4090163	5907697640791	Profil Siniat Smart CD 60	2,60	216/12	561,60/31,20	4,35	23%
4090164	5907697640807	Profil Siniat Smart CD 60	3,00	216/12	648,00/36,00	4,35	23%
4090165	5907697640814	Profil Siniat Smart CD 60	4,00	216/12	864,00/48,00	4,35	23%

Powiązane produkty



Profil Siniat Smart UD 27



Płyty Siniat Smart



Akcesoria Nida

PROFIL PRZYŚCIENNY

Siniat Smart UD 27

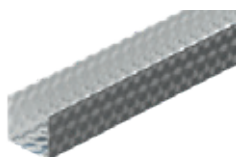
 Grubość
0,5 mm

- ▶ Ekonomiczny, niesystemowy kształtownik do stosowania do lekkich konstrukcji nienośnych wewnątrz budynku (bez odporności ogniowej).
- ▶ Profil obwodowy stosowany w sufitach podwieszanych, zabudowach poddaszy oraz okładzinach ściennych kotwionych. Montowany bezpośrednio do ściany – w sufitach podwieszanych lub stropach i podłogach oraz okładzinach ściennych, stanowi ważny element odpowiedniego ułożenia i wy poziomowania profili Siniat Smart CD 60.

Symbol	EAN	Opis produktu	Standardowa długość [mb]	Liczba sztuk w wiązce	Liczba mb w wiązce	Cena netto [PLN/mb]	VAT
4090157	5907697640746	Profil Siniat Smart UD 27	3,00	192/16	576,00/48,00	2,85	23%
4090158	5907697640753	Profil Siniat Smart UD 27	4,00	192/16	768,00/64,00	2,85	23%

Powiązane produkty



Profil Siniat Smart CD 60



Płyty Siniat Smart



Kołki rozporowe Nida

Info Nida | 801 11 44 77
Pracujemy: pn.-pt. w godz. 8:00 – 16:00

www.siniat.pl

Wyszukiwarka systemów Nida
www.systemynida.pl

Smart nowa linia produktów

PROFIL ŚCIENNY Siniat Smart C

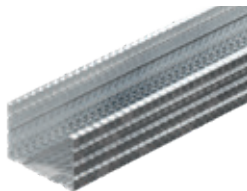

 Grubość
0,5 mm

- ▶ Ekonomiczny, niesystemowy kształtownik do stosowania do lekkich konstrukcji nienośnych wewnątrz budynku (bez odporności ogniowej).
- ▶ Profil stosowany w ścianach działowych i okładzinach ściennych. Stanowi podstawowy element konstrukcji nośnej.
- ▶ Profil posiada specjalne otwory, które pozwalają na przeprowadzenie instalacji elektrycznej we wnętrzu ściany.

Symbol	EAN	Opis produktu	Standardowa długość [mb]	Liczba sztuk w wiązce	Liczba mb w wiązce	Cena netto [PLN/mb]	VAT
4090166	5907697640821	Profil Siniat Smart C 50	2,60	192/8	499,20/20,80	6,57	23%
4090167	5907697640838	Profil Siniat Smart C 50	3,00	192/8	576,00/24,00	6,57	23%
4090168	5907697640845	Profil Siniat Smart C 50	4,00	192/8	768,00/32,00	6,57	23%
4090169	5907697640852	Profil Siniat Smart C 75	2,60	128/8	332,80/20,80	7,52	23%
4090170	5907697640869	Profil Siniat Smart C 75	3,00	128/8	384,00/24,00	7,52	23%
4090171	5907697640876	Profil Siniat Smart C 75	4,00	128/8	512,00/32,00	7,52	23%
4090174	5907697640920	Profil Siniat Smart C 100	3,00	96/6	288,00/18,00	8,50	23%
4090175	5907697640937	Profil Siniat Smart C 100	4,00	96/6	384,00/24,00	8,50	23%

Powiązane produkty



Profil Siniat Smart U



Płyty Siniat Smart



Blachowkręty Nida

PROFIL ŚCIENNY Siniat Smart U

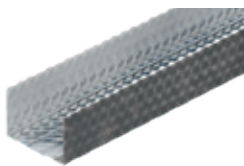

 Grubość
0,5 mm

- ▶ Ekonomiczny, niesystemowy kształtownik do stosowania do lekkich konstrukcji nienośnych wewnątrz budynku (bez odporności ogniowej).
- ▶ Profil obwodowy stosowany z użyciem profili Siniat Smart C. Montowany jest do podłoża za pomocą kołków rozporowych stanowiąc podstawę montażu profili C. Profile U, zapobiegając poprzecznemu ruchowi profili C, gwarantują prostoliniowe ułożenie konstrukcji ściany.

Symbol	EAN	Opis produktu	Standardowa długość [mb]	Liczba sztuk w wiązce	Liczba mb w wiązce	Cena netto [PLN/mb]	VAT
4090159	5907697640760	Profil Siniat Smart U 50	4,00	192/8	768,00/32,00	5,30	23%
4090161	5907697640777	Profil Siniat Smart U 75	4,00	128/8	512,00/32,00	6,32	23%
4090162	5907697640784	Profil Siniat Smart U 100	4,00	96/6	384,00/24,00	7,40	23%

Powiązane produkty



Profil Siniat Smart C



Płyty Siniat Smart



Kołki rozporowe Nida

 Odkryj nasz kanał **Siniat Nida** z filmami instruktażowymi o montażu płyt.

Profile Siniat
– profesjonalne rozwiązania systemowe

PROFIL ŚCIENNY Nida C¹⁾

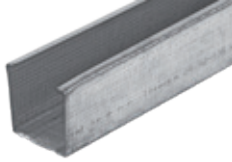

- ▶ Profil stosowany w ścianach działowych, okładzinach ściennych, sufitach samonośnych oraz obudowach pionów instalacyjnych. Stanowi podstawowy element konstrukcji nośnej. Poszycie z płyt g-k Nida, mocowane za pomocą blachowkrętów do profilu C, tworzy mocną i sztywną konstrukcję, zapewniając wieloletnią gwarancję bezpieczeństwa.
- ▶ Profil posiada specjalne otwory, które pozwalają na przeprowadzenie instalacji elektrycznej w wnętrzu ściany.



Usługa dekompletacji profili Nida

Możliwość zamówienia innej liczby w ramach usługi dekompletacji profili Nida – patrz str. 10.

Symbol	EAN	Opis produktu	Szerokość [mm]	Standardowa długość [mb]	Waga mb [kg]	Liczba szt./mała wiązka	Liczba szt./duża wiązka	Cena netto [PLN/mb]	VAT
91119	5907697601051	Profil Nida C 50	50,00	2,60	0,73	200	200	11,30	23%
91120	5907697601068	Profil Nida C 50	50,00	3,00	0,73	8	200	11,30	23%
91121	5907697601075	Profil Nida C 50	50,00	3,60	0,73	8	200	11,30	23%
91122	5907697601082	Profil Nida C 50	50,00	4,00	0,73	8	200	11,30	23%
91125	5907697601167	Profil Nida C 75	75,00	2,60	0,85	160	160	12,88	23%
91126	5907697601174	Profil Nida C 75	75,00	3,00	0,85	8	160	12,88	23%
91127	5907697601181	Profil Nida C 75	75,00	3,60	0,85	8	160	12,88	23%
91128	5907697601198	Profil Nida C 75	75,00	4,00	0,85	8	160	12,88	23%
91114	5907697601266	Profil Nida C 100	100,00	3,00	0,96	8	120	14,85	23%
91115	5907697601273	Profil Nida C 100	100,00	3,60	0,96	8	120	14,85	23%
91116	5907697601280	Profil Nida C 100	100,00	4,00	0,96	8	120	14,85	23%

Powiązane produkty



Profil Nida U



Płyty g-k Nida



Blachowkręty Nida

Realizacja: Galeria Północna, Warszawa



PROFIL ŚCIENNY Nida U

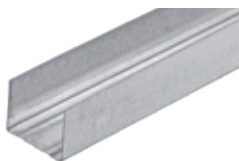

- ▶ Profil obwodowy stosowany w systemach z użyciem profilu Nida C. Montowany jest do podłoża za pomocą kołków rozporowych stanowiąc podstawę montażu profili C. Profile U, zapobiegając poprzecznemu ruchowi profilu C, gwarantują prostoliniowe ułożenie konstrukcji ściany.

Symbol	EAN	Opis produktu	Szerokość [mm]	Standardowa długość [mb]	Waga mb [kg]	Liczba szt./mała wiązka	Liczba szt./duża wiązka	Cena netto [PLN/mb]	VAT
92403	5907697602058	Profil Nida U 50	50,00	3,00	0,57	200	200	9,07	23%
93706	5907697602157	Profil Nida U 75	75,00	3,00	0,73	160	160	10,95	23%
93613	5907697602256	Profil Nida U 100	100,00	3,00	0,85	120	120	13,03	23%
91140	5907697602010	Profil Nida U 50	50,00	4,00	0,57	8	200	9,07	23%
91142	5907697602119	Profil Nida U 75	75,00	4,00	0,73	8	160	10,95	23%
91138	5907697602218	Profil Nida U 100	100,00	4,00	0,85	8	120	13,03	23%



Usługa dekompletacji profili Nida

Możliwość zamówienia innej liczby w ramach usługi dekompletacji profili Nida – patrz str. 10.

Powiązane produkty



Profil Nida C



Taśma akustyczna Nida



Kołki rozporowe Nida

PROFIL ŚCIENNY Nida U Wysoki

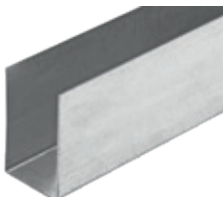

- ▶ Profil obwodowy stosowany w systemach z użyciem profilu Nida C. Montowany jest do podłoża za pomocą kołków rozporowych, stanowiąc podstawę montażu profilu C. Profile U, zapobiegając poprzecznemu ruchowi profilu C, gwarantują prostoliniowe ułożenie konstrukcji ściany. Zwiększona wysokość oraz grubość stali profilu skutkuje większą wytrzymałością profilu, tworząc doskonałe parametry statyczne, szczególnie przy montażu ścian wysokich.

Symbol	EAN	Opis produktu	Szerokość [mm]	Standardowa długość [mb]	Waga mb [kg]	Liczba szt./mała wiązka	Liczba szt./duża wiązka	Cena netto [PLN/mb]	VAT
4042618	5907697604564	Profil Nida U 50/80	50,00	3,00	1,31	1	252	61,00	23%
4042416	5907697600979	Profil Nida U 75/80	75,00	3,00	1,47	1	252	67,41	23%
4044321	5907697601563	Profil Nida U 75/100	75,00	3,00	2,70	1	100	73,83	23%
4042417	5907697600986	Profil Nida U 100/80	100,00	3,00	1,63	1	252	73,83	23%
4044322	5907697601570	Profil Nida U 100/100	100,00	3,00	3,05	1	100	86,42	23%
4044323	5907697601587	Profil Nida U 100/120	100,00	3,00	3,10	1	100	93,62	23%
4044324	5907697601594	Profil Nida U 100/140	100,00	3,00	3,30	1	100	119,16	23%
4044325	5907697601600	Profil Nida U 100/180	100,00	3,00	3,52	1	100	141,54	23%



Usługa dekompletacji profili Nida

Możliwość zamówienia innej liczby w ramach usługi dekompletacji profili Nida – patrz str. 10.

Powiązane produkty



Profil Nida C



Taśma akustyczna Nida



Kołki rozporowe Nida



Odkryj nasz kanał **Siniat Nida** z filmami instruktażowymi o montażu płyt.

Profile Siniat
– profesjonalne rozwiązania systemowe

PROFIL GŁÓWNY Nida CD 60

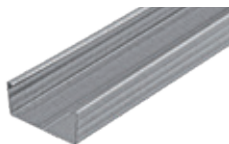

Profil stosowany w sufitach podwieszanych, zabudowach poddaszy, obudowach konstrukcji nośnych oraz okładzinach ściennych kotwionych. Dzięki swojej konstrukcji współpracuje z szeregiem akcesoriów do systemów suchej zabudowy Nida. Wykonany z blachy pozwala na montaż płyt bezpośrednio do profilu za pomocą blachowkrętów Nida.



Usługa dekompletacji profili Nida

Możliwość zamówienia innej liczby w ramach usługi dekompletacji profili Nida – patrz str. 10.

Symbol	EAN	Opis produktu	Szerokość [mm]	Standardowa długość [mb]	Waga mb [kg]	Liczba szt./mała wiązka	Liczba szt./duża wiązka	Cena netto [PLN/mb]	VAT
91131	5907697604076	Profil Nida CD 60	60,00	2,60	0,57	8	256	8,73	23%
91132	5907697604083	Profil Nida CD 60	60,00	3,00	0,57	8	256	8,73	23%
91133	5907697604090	Profil Nida CD 60	60,00	4,00	0,57	8	256	8,73	23%

Powiązane produkty



Profil Nida UD 27



Płyty g-k Nida



Akcesoria Nida

PROFIL PRZYŚCIENNY Nida UD 27

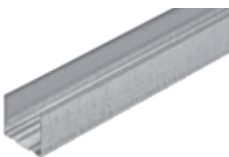

Profil obwodowy stosowany w sufitach podwieszanych, zabudowach poddaszy oraz okładzinach ściennych kotwionych. Montowany bezpośrednio do ściany – w systemach sufitów podwieszanych lub stropu i podłogi – w systemach okładzin ściennych, stanowi ważny element odpowiedniego ułożenia i wypoziomowania profili Nida CD 60.



Usługa dekompletacji profili Nida

Możliwość zamówienia innej liczby w ramach usługi dekompletacji profili Nida – patrz str. 10.

Symbol	EAN	Opis produktu	Standardowa długość [mb]	Waga mb [kg]	Liczba szt./mała wiązka	Liczba szt./duża wiązka	Cena netto [PLN/mb]	VAT
91135	5907697603086	Profil Nida UD 27	3,00	0,38	16	288	5,97	23%
91136	5907697603093	Profil Nida UD 27	4,00	0,38	16	288	5,97	23%

Powiązane produkty



Profil Nida CD 60



Taśma akustyczna Nida



Kółki rozporowe Nida



Info Nida | 801 11 44 77
Pracujemy: pn.-pt. w godz. 8:00 – 16:00



www.siniat.pl



Wyszukiwarka systemów Nida
www.systemynida.pl

PROFIL PRZYŚCIENNY Nida UD 19 ³⁾



- ▶ Profil stosowany głównie w połączeniach ściany działowej z fasadą budynku – kiedy w biegu ściany występuje przewężenie, uniemożliwiające zbudowanie ściany na standardowym profilu Nida C, np. przy połączeniach ściany ze słupkami fasady budynku.
- ▶ Profil UD 19 jest doskonałym rozwiązaniem systemowym pozwalającym maksymalnie ograniczyć szerokość zabudowy.



Usługa dekompletacji profili Nida

Możliwość zamówienia innej liczby w ramach usługi dekompletacji profili Nida – patrz str. 10.

Symbol	EAN	Opis produktu	Standardowa długość [mb]	Waga mb [kg]	Liczba szt./mała wiązka	Liczba szt./duża wiązka	Cena netto [PLN/mb]	VAT
4044320	5907697603895	Profil Nida UD 19	4,00	0,272	1	192	6,77	23%

Powiązane produkty



Płyty g-k Nida



Kołki rozporowe Nida



Błachowkręty Nida

PROFIL OŚCIEŻNICOWY Nida UA ¹⁾



- ▶ Profil o grubości 2 mm zapewniający wysoką wytrzymałość. Stosowany głównie przy wzmocnianiu ościeżnic w systemach suchej zabudowy w celu zapewnienia poprawnego osadzenia np. drzwi. Wykorzystywany również przy tworzeniu zabudowy z dodatkowym obciążeniem, takim jak np. umywalka. Jest to profil o niezwykle wysokiej wytrzymałości na zginanie.

Symbol	EAN	Opis produktu	Szerokość [mm]	Standardowa długość [mb]	Waga mb [kg]	Liczba sztuk w opak./wiązce	Cena netto [PLN/mb]	VAT
114241	5907697608869	Profil Nida UA 50	50,00	3,00	1,89	24	43,25	23%
114312	5907697608890	Profil Nida UA 50	50,00	4,00	1,89	24	43,25	23%
114343	5907697605035	Profil Nida UA 75	75,00	3,00	2,29	24	51,10	23%
114344	5907697605066	Profil Nida UA 75	75,00	3,50	2,29	24	51,10	23%
114345	5907697605097	Profil Nida UA 75	75,00	4,00	2,29	24	51,10	23%
114346	5907697605127	Profil Nida UA 100	100,00	3,00	2,64	24	59,78	23%
114347	5907697605158	Profil Nida UA 100	100,00	3,50	2,64	24	59,78	23%
114348	5907697605189	Profil Nida UA 100	100,00	4,00	2,64	24	59,78	23%

Powiązane produkty



Kątownik do profili Nida UA



Śruba M8 z nakrętką pokładkową FLAT HEAD



Wkręty samowierzące FLAT HEAD



Odkryj nasz kanał **Siniat Nida** z filmami instruktażowymi o montażu płyt.

Profile Siniat
– profesjonalne rozwiązania systemowe

PROFIL OŚCIEŻNICOWY Nida UAR ¹⁾

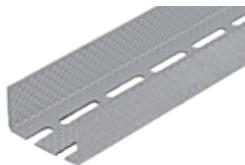

- ▶ Profil o grubości nominalnej 1,75 mm zapewniający niezwykle wysoką wytrzymałość poprzez zastosowanie głębokiego ryflowania. Stosowany głównie przy wzmacnianiu ościeżnic.
- ▶ Wysoka nośność zapewnia wieloletnie i bezpieczne użytkowanie zabudowy wykonanej z profili Nida UAR. Dzięki obniżonej masie profilu i wysokiej wytrzymałości jest on doskonałym elementem przy wykonywaniu konstrukcji systemów sufitów samonośnych.

Symbol	EAN	Opis produktu	Szerokość [mm]	Standardowa długość [mb]	Waga mb [kg]	Liczba sztuk w opak./wiązce	Cena netto [PLN/mb]	VAT
114315	5907697605271	Profil Nida UAR 50	50,00	3,00	1,70	24	41,42	23%
114485	5907697603918	Profil Nida UAR 50	50,00	3,60	1,70	24	41,42	23%
114326	5907697605240	Profil Nida UAR 50	50,00	4,00	1,70	24	41,42	23%
114331	5907697605219	Profil Nida UAR 75	75,00	3,00	2,06	24	49,27	23%
114335	5907697605301	Profil Nida UAR 75	75,00	3,50	2,06	24	49,27	23%
114336	5907697605332	Profil Nida UAR 75	75,00	4,00	2,06	24	49,27	23%
114338	5907697605363	Profil Nida UAR 100	100,00	3,00	2,38	24	58,20	23%
114341	5907697605394	Profil Nida UAR 100	100,00	3,50	2,38	24	58,20	23%
114342	5907697605424	Profil Nida UAR 100	100,00	4,00	2,38	24	58,20	23%

Powiązane produkty



Kątownik do profili Nida UA



Śruba M8 z nakrętką pokładkową FLAT HEAD



Wkręty samowierzące FLAT HEAD

PROFIL GIĘTY ŚCIENNY Nida U

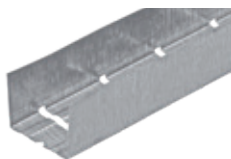

- ▶ Profil obwodowy stosowany w krzywoliniowych ścianach dachowych. Posiada specjalne nacięcia, które umożliwiają kształtowanie promienia łuku. Montowany jest do podłóg oraz stropów za pomocą kołków rozporowych, stanowiąc podstawę montażu profili C.
- ▶ Profile U, zapobiegając poprzecznemu ruchowi profili C, gwarantują poprawne ułożenie krzywoliniowej konstrukcji ściany.



Usługa dekompletacji profili Nida

Możliwość zamówienia innej liczby w ramach usługi dekompletacji profili Nida – patrz str. 10.

Symbol	EAN	Opis produktu	Szerokość [mm]	Standardowa długość [mb]	Waga mb [kg]	Liczba szt./mała wiązka	Liczba szt./duża wiązka	Cena netto [PLN/szt.]	VAT
4042414	5907697602683	Profil gięty ścienny Nida U 50	50,00	4,00	0,55	1	8	113,70	23%
4042415	5907697602690	Profil gięty ścienny Nida U 75	75,00	4,00	0,67	1	8	136,28	23%

Powiązane produkty



Profile Nida C



Taśma akustyczna Nida



Kołki rozporowe Nida



Info Nida | 801 11 44 77
Pracujemy: pn.-pt. w godz. 8:00 – 16:00



www.siniat.pl



Kalkulator systemów Nida
www.siniat.pl/kalkulatory

PROFIL GIĘTY SUFITOWY Nida 7 × 57 mm ^{3) 5)}



- Profil stosowany w krzywoliniowych sufitach podwieszanych. Pozwala na dowolne kształtowanie płaszczyzny sufitu. Pomimo swojej elastyczności, stanowi sztywny ruszt dla profili Nida CD 60, czego efektem jest wysoka wytrzymałość i solidność.

Symbol	EAN	Opis produktu	Standardowa długość [mb]	Waga mb [kg]	Liczba szt./mała wiązka	Liczba szt./duża wiązka	Cena netto [PLN/szt.]	VAT
4042524	5907697604168	Profil gięty sufitowy Nida 7 × 57 mm	4,00	0,72	1	10	199,88	23%



Usługa dekompletacji profili Nida

Możliwość zamówienia innej liczby w ramach usługi dekompletacji profili Nida – patrz str. 10.

Powiązane produkty



Profile Nida CD 60



Wieszak noniuszowy do profilu giętego



Łącznik krzyżowy Siniat LK 60

PROFIL KAPELUSZOWY 15 × 48 mm



- Profil stosowany w okładzinach sufitowych, ściennych oraz zabudowach poddaszy. Montowany jest bezpośrednio do masywnej ściany lub stropu.
- Dzięki niewielkiej wysokości (15 mm), różnica pomiędzy ścianą masywną a powierzchnią płyty jest niewielka, co pozwala na dużą oszczędność przestrzeni.

Symbol	EAN	Opis produktu	Standardowa długość [mb]	Waga mb [kg]	Liczba szt./mała wiązka	Liczba szt./duża wiązka	Cena netto [PLN/szt.]	VAT
4042413	5907697602676	Profil kapeluszowy 15 × 48 mm	3,00	0,38	1	10	58,00	23%



Usługa dekompletacji profili Nida

Możliwość zamówienia innej liczby w ramach usługi dekompletacji profili Nida – patrz str. 10.

Powiązane produkty



Elementy kotwiące Nida



Płyty Nida g-k



Błachowkręty Nida



Odkryj nasz kanał **Siniat Nida** z filmami instruktażowymi o montażu płyt.

Profile Siniat
– profesjonalne rozwiązania systemowe

PROFIL SUFITOWY Nida MFCC50

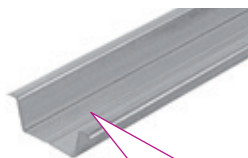

NIDA MF – NOWOCZESNE
ROZWIĄZANIE
PODKONSTRUKCJI
SUFITÓW I PODDASZY
– sprawdź jak zamontować

**POZNAJ
FAKTY**

na kanale
Siniat Nida



- ▶ Profil nośny w dwupoziomowym krzyżowym suficie w tzw. systemie angielskim o sztywnej konstrukcji. Montowany do profilu głównego Nida MFCP44 za pomocą wkrętów z łbem podkładkowym. Poprzez skręcenie profilu głównego z nośnym uzyskujemy solidną, sztywną konstrukcję.
- ▶ Profil MFCC50 stanowi podłoże dla płyt gipsowo-kartonowych Nida montowanych do niego bezpośrednio przy pomocy blachowkrętów.

Symbol	EAN	Opis produktu	Standardowa długość [mb]	Waga mb [kg]	Liczba szt./ mała wiązka	Liczba szt./ duża wiązka	Cena netto [PLN/mb]	VAT
90535	5026003083197	Profil Nida MFCC50	3,60	0,52	10	600	11,30	23%

Powiązane produkty



Profile Nida MFCE26



Profile Nida MFCP44



Profile Nida MFC2330



Usługa dekompletacji profili Nida

Możliwość zamówienia innej liczby w ramach usługi dekompletacji profili Nida – patrz str. 10.

PROFIL GŁÓWNY Nida MFCP44



- ▶ Profil główny w dwupoziomowym krzyżowym suficie w tzw. systemie angielskim o sztywnej konstrukcji. Skręcany za pomocą wkrętów z łbem podkładkowym do kątowników sufitowych. Wspólnie z profilem nośnym tworzy pełną konstrukcję pozwalającą na montaż płyt g-k. Co istotne, łączenie profili głównych oraz nośnych odbywa się za pomocą wkrętów, bez udziału łączników, czego efektem jest sztywny oraz wytrzymały sufit.

Symbol	EAN	Opis produktu	Standardowa długość [mb]	Waga mb [kg]	Liczba szt./ mała wiązka	Liczba szt./ duża wiązka	Cena netto [PLN/mb]	VAT
90537	5026003083210	Profil Nida MFCP44	3,60	0,43	10	300	8,67	23%

Powiązane produkty



Profile Nida MFCE26



Profile Nida MFCC50



Profile Nida MFC2330



Usługa dekompletacji profili Nida

Możliwość zamówienia innej liczby w ramach usługi dekompletacji profili Nida – patrz str. 10.



Info Nida | 801 11 44 77
Pracujemy: pn.-pt. w godz. 8:00 – 16:00



www.siniat.pl



Wyszukiwarka systemów Nida
www.systemynida.pl

PROFIL PRZYŚCIENNY Nida MFCE26

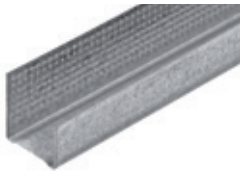

- ▶ Profil przyścienny, obwodowy w dwupoziomowym krzyżowym suficie w tzw. systemie angielskim o sztywnej konstrukcji. Przykręcany do ściany stanowi oparcie dla płyty oraz ma duże znaczenie przy odpowiednim poziomowaniu konstrukcji, tworząc podstawę zarówno dla profili głównych (umieszczanych na profilach przyściennych) oraz profili nośnych (umieszczanych pomiędzy półkami profilu).
- ▶ Montowany do ściany za pomocą kołków rozporowych Nida stanowi element najmocniejszego oraz najsztwniejszego sufitu spośród wszystkich z szerokiej oferty rozwiązań systemowych firmy Siniat.



Usługa dekompletacji profili Nida

Możliwość zamówienia innej liczby w ramach usługi dekompletacji profili Nida – patrz str. 10.

Symbol	EAN	Opis produktu	Standardowa długość [mb]	Waga mb [kg]	Liczba szt./ mała wiązka	Liczba szt./ duża wiązka	Cena netto [PLN/mb]	VAT
90536	5026003083203	Profil Nida MFCE26	3,60	0,33	10	300	6,97	23%

Powiązane produkty



Profile Nida MFCP44



Profile Nida MFCC50



Profile Nida MFC2330

PROFIL Nida MFC2330



- ▶ Stalowy kątownik sufitowy stanowiący zawieszanie dla dwupoziomowego krzyżowego sufitu w tzw. systemie angielskim o sztywnej konstrukcji. Montaż odbywa się poprzez poprzeczne przecięcie jednej ze ścianek kątownika oraz odpowiednie zagięcie, co skutkuje utworzeniem płaszczyzny pod dybel sufitowy. Dolna część kątownika przykręcana jest do profilu głównego MFCP44, dając w efekcie niezwykle wytrzymałe, solidne oraz sztywne zawieszanie.



Usługa dekompletacji profili Nida

Możliwość zamówienia innej liczby w ramach usługi dekompletacji profili Nida – patrz str. 10.

Symbol	EAN	Opis produktu	Standardowa długość [mb]	Waga mb [kg]	Liczba szt./ mała wiązka	Liczba szt./ duża wiązka	Cena netto [PLN/mb]	VAT
4042525	5907697604397	Profil Nida MFC2330	3,60	0,33	10	300	9,70	23%

Powiązane produkty



Profile Nida MFCE26



Profile Nida MFCP44



Profile Nida MFCC50



W przypadku sufitów podwieszanych w konstrukcji **MFC** bez wymogów odporności ogniowej możesz zastosować klips stalowy ocynkowany do łączenia **MFCC50** – patrz cennik strona 93.

Dowiedz się więcej – wejdź na stronę www.siniat.pl i pobierz broszurę.

Profile Siniat
– profesjonalne rozwiązania systemowe



nida Hydro

Profile do stosowania w środowiskach mokrych i wilgotnych

Realizacja: Termy Maltańskie, Poznań



Info Nida | 801 11 44 77
Pracujemy: pn.-pt. w godz. 8:00 – 16:00



www.siniat.pl



Kalkulator systemów Nida
www.siniat.pl/kalkulatory

PROFIL ŚCIENNY Nida C Hydro C3 4)

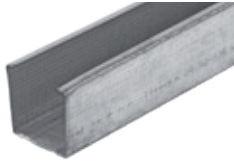

- ▶ Profil stosowany w ścianach działowych, okładzinach ściennych, sufitach samonośnych oraz obudowach pionów instalacyjnych. Stanowi podstawowy element konstrukcji nośnej o szerokości 100 mm (w przypadku konstrukcji jednorzędowych). Poszycie z płyt g-k Nida, mocowane za pomocą blachowkrętów do profilu C, tworzy mocną i sztywną konstrukcję zapewniając wieloletnią gwarancję bezpieczeństwa. Profil posiada specjalne otwory, które pozwalają na przeprowadzenie instalacji elektrycznej we wnętrzu ściany.
- ▶ Zwiększona grubość ocynku umożliwia montaż w środowiskach o kategorii korozyjności C3.



Usługa dekompletacji profili Nida

Możliwość zamówienia innej liczby w ramach usługi dekompletacji profili Nida – patrz str. 10.

Symbol	EAN	Opis produktu	Szerokość [mm]	Standardowa długość [mb]	Waga mb [kg]	Liczba szt./mała wiązka	Liczba szt./duża wiązka	Cena netto [PLN/mb]	VAT
91124	5907697601099	Profil Nida C 50 Hydro C3	50,00	4,00	0,78	1	8	18,20	23%
91130	5907697601259	Profil Nida C 75 Hydro C3	75,00	4,00	0,90	1	8	20,68	23%
91118	5907697601242	Profil Nida C 100 Hydro C3	100,00	4,00	1,03	1	8	23,93	23%

Powiązane produkty



Profil Nida U Hydro C3



Płyta g-k Nida Hydro



Blachowkręty Nida Hydro C5

PROFIL ŚCIENNY Nida U Hydro C3 2)



- ▶ Profil stosowany w ścianach działowych, okładzinach ściennych, sufitach samonośnych oraz obudowach pionów instalacyjnych. Stanowi podstawowy element konstrukcji nośnej o szerokości 100 mm (w przypadku konstrukcji jednorzędowych). Poszycie z płyt g-k Nida, mocowane za pomocą blachowkrętów do profilu C, tworzy mocną i sztywną konstrukcję zapewniając wieloletnią gwarancję bezpieczeństwa. Profil posiada specjalne otwory, które pozwalają na przeprowadzenie instalacji elektrycznej we wnętrzu ściany.
- ▶ Zwiększona grubość ocynku umożliwia montaż w środowiskach o kategorii korozyjności C3.



Usługa dekompletacji profili Nida

Możliwość zamówienia innej liczby w ramach usługi dekompletacji profili Nida – patrz str. 10.

Symbol	EAN	Opis produktu	Szerokość [mm]	Standardowa długość [mb]	Waga mb [kg]	Liczba szt./mała wiązka	Liczba szt./duża wiązka	Cena netto [PLN/mb]	VAT
91141	5907697602034	Profil Nida U 50 Hydro C3	50,00	4,00	0,61	1	8	16,00	23%
91143	5907697602133	Profil Nida U 75 Hydro C3	75,00	4,00	0,78	1	8	18,12	23%
91139	5907697602232	Profil Nida U 100 Hydro C3	100,00	4,00	0,91	1	8	21,50	23%

Powiązane produkty



Profil Nida C Hydro C3



Płyta g-k Nida Hydro



Blachowkręty Nida Hydro C5



Odkryj nasz kanał **Siniat Nida** z filmami instruktażowymi o montażu płyt.

Profile Siniat
– profesjonalne rozwiązania systemowe

PROFIL GŁÓWNY

Nida CD 60 Hydro C3 2)

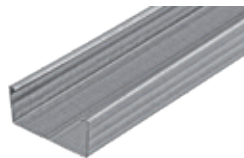

O cynk Z275

Zwiększona
nośnośćGrubość
0,6 mmOdporność
ogniowaOdporność na
działanie wilgoci

▶ Profil stosowany w sufitach podwieszanych, zabudowach poddaszy, obudowach konstrukcji nośnych oraz okładzinach ściennych kotwionych. Dzięki swojej konstrukcji współpracuje z szeregiem akcesoriów do systemów suchej zabudowy Nida. Wykonany z blachy o grubości 0,6 mm pozwala na montaż płyt bezpośrednio do profilu za pomocą blachowkrętów Nida.

▶ Zwiększona grubość cynku umożliwia montaż w środowiskach o kategorii korozyjności C3.

Usługa dekompletacji
profilu Nida

Możliwość
zamówienia innej
liczby w ramach usługi
dekompletacji profili
Nida – patrz str. 10.

Symbol	EAN	Opis produktu	Szerokość [mm]	Standardowa długość [mb]	Waga mb [kg]	Liczba szt./mała wiązka	Liczba szt./duża wiązka	Cena netto [PLN/mb]	VAT
91134	5907697604069	Profil Nida CD 60 Hydro C3	60,00	4,00	0,61	1	8	14,82	23%

Powiązane
produktyProfil Nida UD 27
Hydro C3Akcesoria
Nida Hydro C3Płyta g-k
Nida Hydro

Realizacja: Business Garden, Poznań



PROFIL PRZYŚCIENNY Nida UD 27 Hydro C3 ²⁾



- ▶ Profil obwodowy stosowany w sufitach podwieszanych, zabudowach poddaszy oraz okładzinach ściennych kotwionych. Montowany bezpośrednio do ściany – w systemach sufitów podwieszanych lub stropu i podłogi – w systemach okładzin ściennych, stanowi ważny element odpowiedniego ułożenia i wypoziomowania profili Nida CD 60 Hydro C3.
- ▶ Zwiększona grubość ocynku umożliwia montaż w środowiskach o kategorii korozyjności C3.



Usługa dekompletacji profili Nida

Możliwość zamówienia innej liczby w ramach usługi dekompletacji profili Nida – patrz str. 10.

Symbol	EAN	Opis produktu	Standardowa długość [mb]	Waga mb [kg]	Liczba szt./mała wiązka	Liczba szt./duża wiązka	Cena netto [PLN/mb]	VAT
91137	5907697603024	Profil Nida UD 27 Hydro C3	4,00	0,41	1	16	10,23	23%

Powiązane produkty



Profil Nida CD 60 Hydro C3



Taśma akustyczna Nida



Kołki rozporowe Nida

PROFIL OŚCIEŻNICOWY Nida UA Hydro C3 ⁵⁾



- ▶ Profil o grubości 2 mm zapewniający niezwykle wysoką wytrzymałość. Stosowany głównie przy wzmacnianiu ościeżnic.
- ▶ Wysoka nośność zapewnia wieloletnie i bezpieczne użytkowanie zabudowy wykonanej z profili UA.
- ▶ Zwiększona grubość ocynku umożliwia montaż w środowiskach o kategorii korozyjności C3.



Usługa dekompletacji profili Nida

Możliwość zamówienia innej liczby w ramach usługi dekompletacji profili Nida – patrz str. 10.

Symbol	EAN	Opis produktu	Standardowa długość [mb]	Waga mb [kg]	Liczba szt./mała wiązka	Liczba szt./duża wiązka	Cena netto [PLN/mb]	VAT
137952	5907697604403	Profil Nida UA 50 Hydro C3	3,00	1,89	1	24	60,00	23%
137953	5907697604410	Profil Nida UA 50 Hydro C3	4,00	1,89	1	24	60,00	23%
137954	5907697604427	Profil Nida UA 75 Hydro C3	3,00	2,29	1	24	71,37	23%
137955	5907697604434	Profil Nida UA 75 Hydro C3	4,00	2,29	1	24	71,37	23%
137951	5907697604441	Profil Nida UA 100 Hydro C3	3,00	2,64	1	24	83,93	23%
134166	5907697604458	Profil Nida UA 100 Hydro C3	4,00	2,64	1	24	83,93	23%

Powiązane produkty



Kątownik Nida do profilu UA Hydro C3



Śruba M8 z nakrętką pokładkową FLAT HEAD



Wkręty FLAT HEAD Hydro C3



Odkryj nasz kanał **Siniat Nida** z filmami instruktażowymi o montażu płyt.

Profile Siniat
– profesjonalne rozwiązania systemowe

PROFIL ŚCIENNY Nida C Hydro C5 5)



Malowanie obustronne



Ocynk Z275



Zwiększona nośność



Grubość 0,6 mm



Możliwe zastosowanie na zewnątrz



Odporność ogniu



Wodoodporność



Profil stosowany w ścianach działowych, okładzinach ściennych, sufitach samonośnych oraz obudowach pionów instalacyjnych. Stanowi podstawowy element konstrukcji nośnej. Poszycie z płyt g-k Nida mocowane za pomocą blachowkrętów do profilu C tworzy mocną i sztywną konstrukcję, zapewniając wieloletnią gwarancję bezpieczeństwa. Profil posiada specjalne otwory, które pozwalają na przeprowadzenie instalacji elektrycznej we wnętrzu ściany. Wykonany z blachy o grubości nominalnej 0,6 mm.

Zwiększona grubość ocynku oraz powłoka malarska umożliwiają montaż w środowiskach o kategorii korozyjności C5.



Usługa dekompletacji profili Nida

Możliwość zamówienia innej liczby w ramach usługi dekompletacji profili Nida – patrz str. 10.

Symbol	EAN	Opis produktu	Szerokość [mm]	Standardowa długość [mb]	Waga mb [kg]	Liczba szt./mała wiązka	Liczba szt./duża wiązka	Cena netto [PLN/mb]	VAT
4044347	5907697601617	Profil Nida C 50 Hydro C5	50,00	4,00	0,78	1	8	50,60	23%
4044346	5907697601624	Profil Nida C 75 Hydro C5	75,00	4,00	0,90	1	8	57,50	23%
4044345	5907697601631	Profil Nida C 100 Hydro C5	100,00	4,00	1,03	1	8	64,40	23%

Powiązane produkty



Profil Nida U Hydro C5



Płyta g-k Nida Hydro



Blachowkręty Nida Hydro C5

PROFIL ŚCIENNY Nida U Hydro C5 5)



Malowanie obustronne



Ocynk Z275



Zwiększona nośność



Grubość 0,6 mm



Możliwe zastosowanie na zewnątrz



Odporność ogniu



Wodoodporność

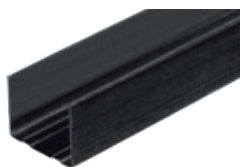

Profil obwodowy stosowany w ścianach działowych, okładzinach ściennych, sufitach samonośnych oraz obudowach pionów instalacyjnych i konstrukcji nośnych budynków. W systemach o pionowej płaszczyźnie zabudowy montowany jest do podłóg oraz stropów za pomocą kołków rozporowych stanowiąc podstawę montażu profili C. Profile U, zapobiegając poprzecznemu ruchowi profili C, gwarantują prostoliniowe ułożenie konstrukcji ściany. Wykonany z blachy o grubości nominalnej 0,6 mm.

Zwiększona grubość ocynku oraz powłoka malarska umożliwia montaż w środowiskach o kategorii korozyjności C5.



Usługa dekompletacji profili Nida

Możliwość zamówienia innej liczby w ramach usługi dekompletacji profili Nida – patrz str. 10.

Symbol	EAN	Opis produktu	Szerokość [mm]	Standardowa długość [mb]	Waga mb [kg]	Liczba szt./mała wiązka	Liczba szt./duża wiązka	Cena netto [PLN/mb]	VAT
4044344	5907697601648	Profil Nida U 50 Hydro C5	50,00	4,00	0,61	1	8	46,00	23%
4044343	5907697601655	Profil Nida U 75 Hydro C5	75,00	4,00	0,78	1	8	52,90	23%
4044342	5907697601662	Profil Nida U 100 Hydro C5	100,00	4,00	0,91	1	8	59,80	23%

Powiązane produkty



Profil Nida C Hydro C5



Płyta g-k Nida Hydro



Blachowkręty Nida Hydro C5



Info Nida | 801 11 44 77
Pracujemy: pn.-pt. w godz. 8:00 – 16:00



www.siniat.pl



Kalkulator systemów Nida
www.siniat.pl/kalkulatory

PROFIL GŁÓWNY

Nida CD 60 Hydro C5 5)

Malowanie
obustronne

O cynk Z275

Zwiększona
nośnośćGrubość
0,6 mmMożliwe zastosowanie
na zewnątrzOdporność
ogniowa

Wodoodporność

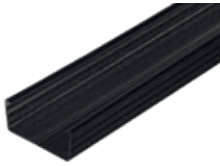
Usługa dekompletacji
profilu NidaMożliwość
zamówienia innej
liczby w ramach usługi
dekompletacji profilu
Nida – patrz str. 10.

- ▶ Profil stosowany w sufitach podwieszanych, zabudowach poddaszy, obudowach konstrukcji nośnych oraz okładzinach ściennych kotwionych. Dzięki swojej konstrukcji współpracuje z szeregiem akcesoriów do systemów suchej zabudowy Nida. Wykonany z blachy o grubości 0,6 mm pozwala na montaż płyt bezpośrednio do profilu za pomocą blachowkrętów Nida. Wykonany z blachy o grubości nominalnej 0,6 mm.
- ▶ Zwiększona grubość cynku oraz powłoka malarska umożliwia montaż w środowiskach o kategorii korozyjności C5.

Symbol	EAN	Opis produktu	Szerokość [mm]	Standardowa długość [mb]	Waga mb [kg]	Liczba szt./mała wiązka	Liczba szt./duża wiązka	Cena netto [PLN/mb]	VAT
4042617	5907697601699	Profil Nida CD 60 Hydro C5	60,00	4,00	0,61	1	12	36,80	23%

Powiązane
produktyProfil Nida
UD 27 Hydro C5Akcesoria Nida
Hydro C5Płyta g-k
Nida Hydro

PROFIL PRZYŚCIENNY

Nida UD 27 Hydro C5 5)

Malowanie
obustronne

O cynk Z275

Zwiększona
nośnośćGrubość
0,6 mmMożliwe zastosowanie
na zewnątrzOdporność
ogniowa

Wodoodporność

Usługa dekompletacji
profilu NidaMożliwość
zamówienia innej
liczby w ramach usługi
dekompletacji profilu
Nida – patrz str. 10.

- ▶ Profil obwodowy stosowany w sufitach podwieszanych, zabudowach poddaszy oraz okładzinach ściennych kotwionych. Montowany bezpośrednio do ściany – w systemach sufitów podwieszanych lub stropu i podłogi – w systemach okładzin ściennych, stanowi ważny element odpowiedniego ułożenia i wypoziomowania profili Nida CD 60 Hydro C5. Wykonany z blachy o grubości nominalnej 0,6 mm.
- ▶ Zwiększona grubość cynku oraz powłoka malarska umożliwiają montaż w środowiskach o kategorii korozyjności C5.

Symbol	EAN	Opis produktu	Standardowa długość [mb]	Waga mb [kg]	Liczba szt./mała wiązka	Liczba szt./duża wiązka	Cena netto [PLN/mb]	VAT
4053844	5907697601693	Profil Nida UD 27 Hydro C5	3,00	0,41	1	16	29,90	23%

Powiązane
produktyProfil Nida
CD 60 Hydro C5Taśma
akustyczna NidaKołki rozporowe
NidaOdkryj nasz kanał **Siniat Nida** z filmami instruktażowymi o montażu płyt.

Profile Siniat

– profesjonalne rozwiązania systemowe

PROFIL OŚCIEŻNICOWY Nida UA Hydro C5 ⁵⁾



Malowanie
obustronne



Ocynk Z275



Zwiększona
nośność



Możliwe zastosowanie
na zewnątrz



Odporność
ogniowa



Wodoodporność



- ▶ Profil o grubości 2 mm, zapewniający niezwykle wysoką wytrzymałość. Stosowany głównie przy wzmacnianiu ościeżnic. Wysoka nośność zapewnia wieloletnie i bezpieczne użytkowanie zabudowy wykonanej z profili UA.
- ▶ Zwiększona grubość ocynku oraz powłoka malarska umożliwia montaż w środowiskach o kategorii korozyjności C5.



Usługa dekompletacji
profilu Nida

Możliwość
zamówienia innej
liczby w ramach usługi
dekompletacji profili
Nida – patrz str. 10.

Symbol	EAN	Opis produktu	Standardowa długość [mb]	Waga mb [kg]	Liczba szt./mała wiązka	Liczba szt./duża wiązka	Cena netto [PLN/mb]	VAT
4044332	5907697601761	Profil Nida UA 50 Hydro C5	3,00	1,89	1	4	121,90	23%
4044333	5907697601778	Profil Nida UA 50 Hydro C5	4,00	1,89	1	4	121,90	23%
4044339	5907697601785	Profil Nida UA 75 Hydro C5	3,00	2,29	1	4	165,60	23%
4044338	5907697601792	Profil Nida UA 75 Hydro C5	4,00	2,29	1	4	165,60	23%
4044335	5907697601808	Profil Nida UA 100 Hydro C5	3,00	2,64	1	4	181,70	23%
4044334	5907697601815	Profil Nida UA 100 Hydro C5	4,00	2,64	1	4	181,70	23%

Powiązane
produkty



Kątownik do profili
Nida UA Hydro C5



Śruba M8 z nakrętką
pokładkową FLAT HEAD



Wkręty FLAT
HEAD Hydro C5

Adnotacje

- ¹⁾ Istnieje możliwość dostarczenia profili o innych długościach. Czas realizacji zamówienia do 7 dni roboczych.
- ²⁾ Czas realizacji zamówienia do 10 dni roboczych.
- ³⁾ Produkt sprzedawany na zamówienie specjalne.
- ⁴⁾ Istnieje możliwość dostarczenia profili o innych długościach. Minimalna wielkość zamówienia – 800 mb. Czas realizacji zamówienia do 14 dni roboczych.
- ⁵⁾ Produkty sprzedawane na specjalne zamówienie. Minimalna wielkość zamówienia – 1 mała wiązka / 1 wiązka. Czas realizacji zamówienia ustalany indywidualnie.



Info Nida | 801 11 44 77
Pracujemy: pn.-pt. w godz. 8:00 – 16:00



www.siniat.pl



Wyszukiwarka systemów Nida
www.systemynida.pl



PROFILE



siniat

siniat

AKCESORIA MONTAŻOWE DO PROFILI NIDB

siniat
Shaping the way people build

AKCESORIA MONTAŻOWE DO PROFILI NIDB

siniat
Shaping the way people build

AKCESORIA MONTAŻOWE DO PROFILI NIDB

siniat
Shaping the way people build

AKCESORIA MONTAŻOWE DO PROFILI NIDB HYDRO CS

siniat
Shaping the way people build

AKCESORIA MONTAŻOWE DO PROFILI NIDB

CS - Siniat s.p.a. ul. E. Dąbrowskiego 100, 01-644 Warszawa, tel. 22 638 10 00, www.siniat.pl



Akcesoria

Akcesoria systemowe Nida to bardzo szeroki wachlarz produktów służących kompleksowemu wykonaniu prac budowlanych i wykończeniowych w systemie suchej zabudowy. W naszej ofercie, poza najbardziej popularnymi rozwiązaniami, znajdziecie również wysoce specjalistyczne produkty przeznaczone do niestandardowych i wyjątkowo wymagających realizacji. Nasze akcesoria wykonane są z blachy o grubości minimum 1 mm, dzięki czemu cechuje je wysoki parametr nośności. Siniat jako pierwszy producent na rynku wprowadził akcesoria systemowe we wszystkich klasach korozyjności C1-C2, C3 i C5.

Stawiamy na kompleksowe rozwiązania.



Realizacja: Eurocentrum, Warszawa

► Dlaczego wybór odpowiednich akcesoriów montażowych jest ważny?

Bezpieczeństwo podkonstrukcji do suchej zabudowy w systemie Nida gwarantuje nie tylko wykorzystanie odpowiedniej jakości profili, ale także odpowiednio dobranych do nich metalowych akcesoriów systemowych, takich jak: **wieszaki obrotowe, wieszaki noniuszowe, łączniki krzyżowe, łączniki wzdłużne, elementy ES i inne.**

Podkonstrukcja do płyt g-k ze stelażu stalowego kotwiona w suficie oraz ścianie odpowiada za nośność, czyli spełnienie m.in. przez konstrukcję warunków przeciwpożarowych.

Dlatego przy wyborze akcesoriów do suchej zabudowy **najważniejsze jest zweryfikowanie nośności całego zestawu, a nie pojedynczych elementów montażowych.** Należy zatem wybrać taki system, którego instrukcja czy też specyfikacja techniczna dokładnie wskaże maksymalną siłę, z jaką można obciążyć metr kwadratowy zabudowy z płyt g-k, a nie na pojedynczy łącznik czy element mocujący.

Stosowanie tańszych zamienników niesie ryzyko zarówno dla klienta, jak i firmy wykonawczej.



Info Nida | 801 11 44 77
Pracujemy: pn.-pt. w godz. 8:00 – 16:00



www.siniat.pl



Kalkulator systemów Nida
www.siniat.pl/kalkulatory

Akcesoria muszą być wykonane z najwyższej jakości materiału oraz posiadać odpowiednią wytrzymałość statyczną po to, żeby spełnić przewidziane w ramach systemu nośności konstrukcji. Zastąpienie ich przez tańsze zamienniki nie gwarantuje poprawności rozwiązania i może rodzić wiele problemów natury technicznej i prawnej. Dlatego zaleca się, iż powinny być wykonane z blachy stalowej ocynkowanej o grubości minimum 1 mm.

Zastosowanie akcesoriów systemu Nida firmy SINIAT zdejmuje więc z wykonawców suchej zabudowy i ich klientów ogromne ryzyko, które wiąże się z wykorzystaniem elementów nie posiadających odpowiednich badań przygotowanych przez zewnętrzne jednostki notyfikowane (ITB) i wysokich parametrów nośnych.

Przy ich zakupie należy więc przede wszystkim sprawdzić czy zostały wykonane z blachy ocynkowanej typu DX51 i są zabezpieczone przed korozją powłoką cynkową o masie co najmniej 100 g/m² (jednostronnie 8 µm), naniesioną

sposobem ogniowym. To daje gwarancję długookresowego zabezpieczenia stali i prawidłowej pracy systemów podwieszonych. W przypadku bardziej wymagających aplikacji – jak basen czy SPA – zalecane jest stosowanie akcesoriów z ocynkiem co najmniej 100 g/m² (jednostronnie 19 µm) – w klasie korozyjności C3.

Optymalne parametry zapewnia przebadanie akcesoriów w zestawach i wystawienie na system Deklaracji Właściwości Użytkowych oznakowanych CE zgodnie z regulacją Komisji Europejskiej tzw. CPR. Warto nadmienić, iż Siniat jako pierwszy na rynku wprowadził takie rozwiązanie celem zapewnienia najwyższego poziomu bezpieczeństwa suchej zabudowy. Akcesoria powinny być także sygnowane logiem producenta. W przypadku systemu Nida marki SINIAT daje to gwarancję, że zostały wykonane w Polsce w fabryce w Gackach. Dzięki temu przeszły rygorystyczną kontrolę jakości oraz do ich produkcji została użyta najwyższej jakości stal pochodząca wyłącznie od europejskich renomowanych producentów.

Realizacja: Willa Lazurowa



System prawidłowego łączenia zawiesi noniuszowych

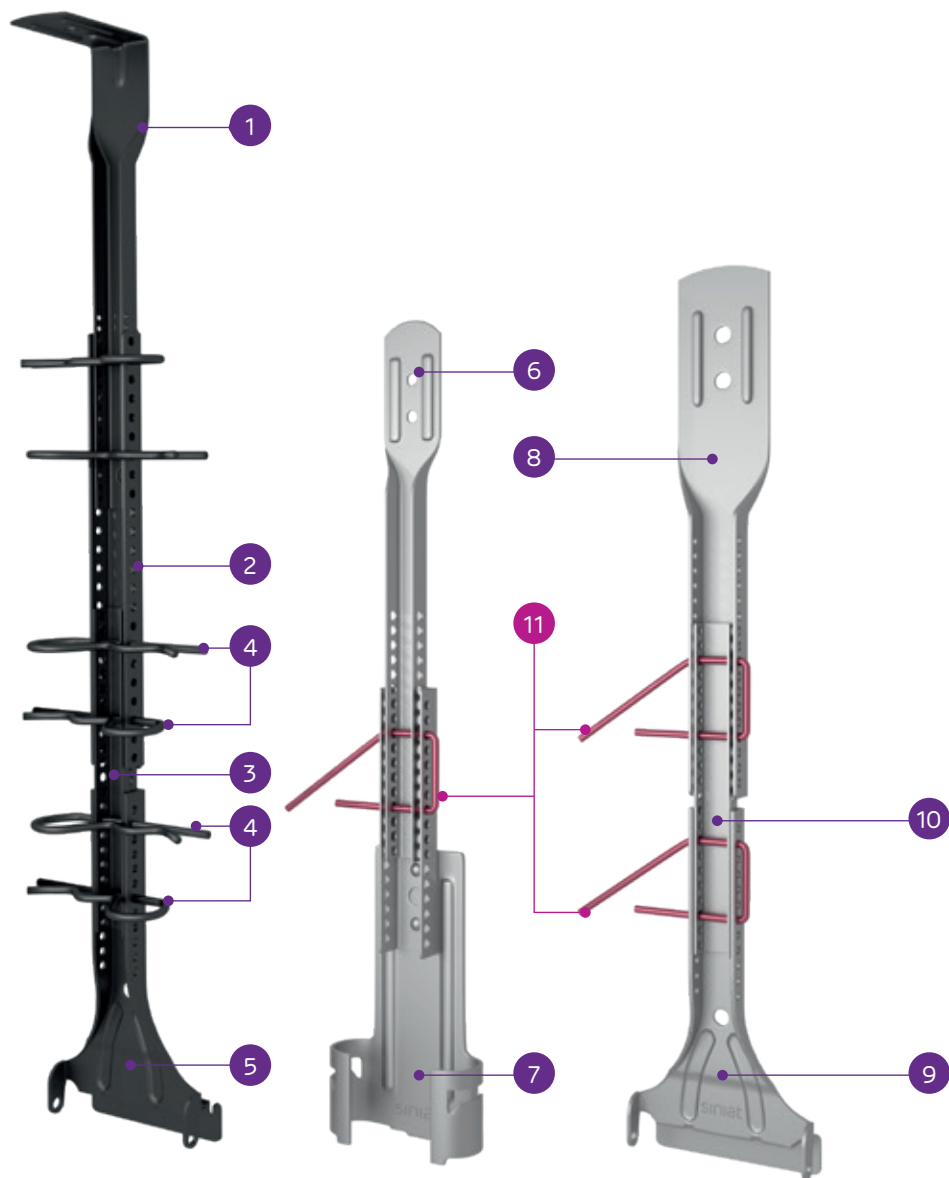

1	Wieszak górny noniusza Nida WGN 20 lub WGN 30 Hydro C5	5	Wieszak dolny noniuszowy wzmocniony Hydro C5
2	Łącznik przedłużacza noniusza Nida PN Hydro C5	6	Wieszak górny noniusza Nida WGN 20 lub WGN 30 (również w wersji Hydro C3)
3	Przedłużacz do noniusza Nida PN Hydro C5	7	Wieszak mocowany obrotowo z noniuszem Nida WON 60 (również w wersji Hydro C3)
4	Przetyczka wieszaka noniusza Nida PWN Hydro C5	8	Wieszak górny noniusza Nida WGN Uni (również w wersji Hydro C3)

Innowacyjny uproszczony system łączenia zawiesi noniuszowych w oparciu o przetyczkę wieszaka noniusza Siniat FAST-PIN®

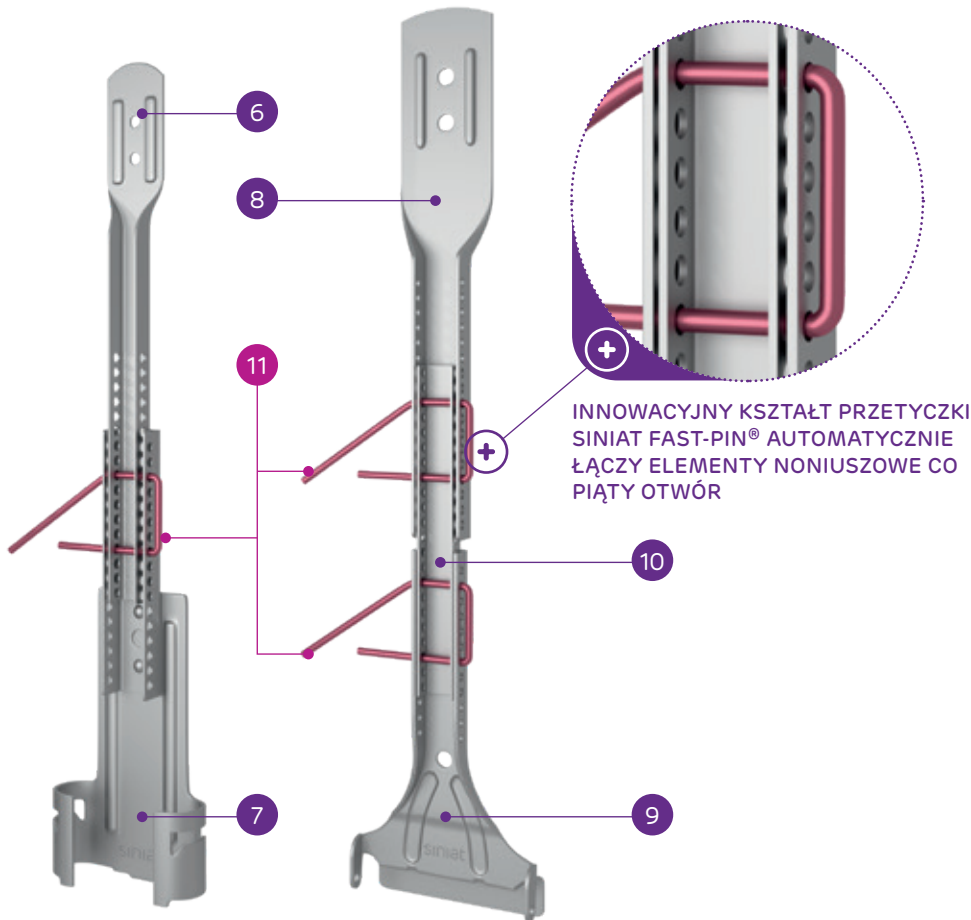

Zalety Siniat FAST-PIN®:

- Znacznie uproszczony montaż zawiesi noniuszowych,
- Redukcja ilości przetyczek na jedno połączenie o 50%,
- Oszczędności czasu na czynności poziomowania konstrukcji sufitowych o min. 60%.

9	Wieszak dolny noniuszowy wzmocniony
10	Przedłużacz do noniusza Nida PN
11	Przetyczka wieszaka noniusza Siniat FAST-PIN®

INSTRUKCJA MONTAŻU

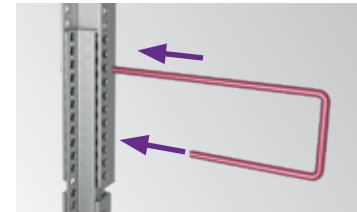

1. Nowy typ przetyczki Siniat FAST-PIN® w prosty sposób tworzy bezpieczne połączenie zawiesi noniuszowych – jedna sztuka przetyczki Siniat FAST-PIN® zastępuje dwie sztuki przetyczek standardowych.

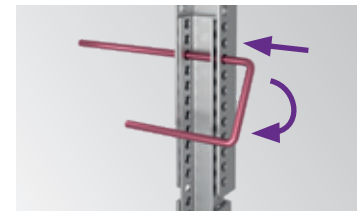

2. Na etapie poziomowania konstrukcji sufitowych używasz tylko dłuższego bolca co znacznie ułatwia wielokrotne rozpinanie i spinanie noniuszy.



3. Po zakończeniu poziomowania podkonstrukcji tylko jeden ruch wystarczy by wykonać bezpieczne połączenie noniuszy (co 5 otwór).

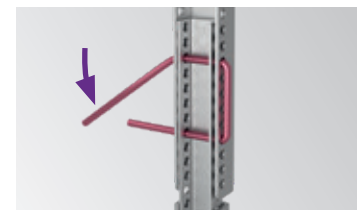

4. W celu zakończenia prac poziomowania sufitu górne ramię przetyczki Siniat FAST-PIN® zaginamy w kierunku dolnym. Ta prosta czynność zabezpiecza połączenie przed niekontrolowanym wypinaniem się przetyczek.

ELEMENT DO MOCOWANIA Nida ES 60



Grubość 1 mm



- ▶ Podstawowy element do mocowania stalowej konstrukcji Nida CD 60 do drewnianej konstrukcji, np. więźby dachowej, a także do masywnych ścian i stropów.
- ▶ Element systemu okładzin ściennych, sufitowych lub zabudowy poddaszy. Pozwala na odsunięcie konstrukcji z płyt g-k od powierzchni stropu lub ściany.
- ▶ Spełnia wymagania ochrony przeciwpożarowej.

Symbol	EAN	Opis produktu	Liczba sztuk w opakowaniu	Cena netto [PLN/szt.]	VAT
4042377	5907697602621	Element do mocowania Nida ES 60/75	100	1,36	23%
4042375	5907697602607	Element do mocowania Nida ES 60/125	100	1,76	23%
4042378	5907697602638	Element do mocowania Nida ES 60/75 płaski	100	1,36	23%
4042376	5907697602614	Element do mocowania Nida ES 60/125 płaski	100	1,76	23%
4055373	5907697637036	Element do mocowania Nida ES 60/200 płaski	100	2,99	23%
4055376	5907697637043	Element do mocowania Nida ES 60/250 płaski	100	3,61	23%
4055377	5907697637050	Element do mocowania Nida ES 60/300 płaski	100	4,25	23%

Powiązane produkty



Profil Nida CD 60



Wkręty samowierzące FLAT HEAD



Elementy kotwiące

ELEMENT DO MOCOWANIA Nida ES 60 wzmocniony



Grubość 1 mm

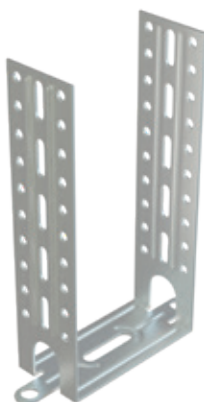

- ▶ Podstawowy element do mocowania stalowej konstrukcji nośnej Nida CD60 do masywnych ścian oraz stropów oraz konstrukcji drewnianej.
- ▶ Dzięki wzmocnionej konstrukcji zapewnia bardzo wysoką sztywność (szczególnie istotną przy zabudowach skośnych) oraz wysokie parametry wytrzymałości.
- ▶ Nowa perforacja ścian łącznika zapewnia łatwy oraz dokładny montaż za pomocą wkrętów typu Flat-Head.
- ▶ Spełnia wymogi ochrony przeciwpożarowej.

Symbol	EAN	Opis produktu	Liczba sztuk w opakowaniu	Cena netto [PLN/szt.]	VAT
4090274	5907697641378	Nida ES60/75 płaski wzmocniony	100	1,36	23%
4090275	5907697641385	Nida ES60/125 płaski wzmocniony	100	1,76	23%

Powiązane produkty



Profil Nida CD 60



Wkręty samowierzące FLAT HEAD



Elementy kotwiące



Info Nida | 801 11 44 77
Pracujemy: pn.-pt. w godz. 8:00 – 16:00



www.siniat.pl



Kalkulator systemów Nida
www.siniat.pl/kalkulatory

ELEMENT DO MOCOWANIA ELASTYCZNY Nida EL 60



- ▶ Elastyczny element do mocowania stalowej konstrukcji Nida CD 60 do drewnianej konstrukcji, np. więźby dachowej, a także do masywnych ścian i stropów.
- ▶ Element systemu okładzin ściennych, sufitowych lub zabudowy poddaszy.
- ▶ Cechuje się zwiększoną wytrzymałością konstrukcyjną oraz elastycznością, dzięki specjalnym wybrzuszeniom na ścianach bocznych elementu. Pozwala na odsunięcie konstrukcji z płyt g-k od powierzchni stropu lub ściany.
- ▶ Spełnia wymagania ochrony przeciwpożarowej.

Symbol	EAN	Opis produktu	Liczba sztuk w opakowaniu	Cena netto [PLN/szt.]	VAT
4042537	5907697602584	Element do mocowania Nida EL 60/40	100	2,34	23%
4042538	5907697602591	Element do mocowania Nida EL 60/70	100	2,59	23%
4042536	5907697602577	Element do mocowania Nida EL 60/100	100	2,99	23%

Powiązane produkty



Profil Nida CD 60



Wkręty samowierzące FLAT HEAD



Elementy kotwiące

WIESZAK DO PODDASZY Nida WP 60



- ▶ Element do mocowania stalowej konstrukcji Nida CD 60 do drewnianej konstrukcji więźby dachowej lub słupów i belek drewnianych.
- ▶ Stosowany w systemach zabudowy poddaszy, okładzin ściennych i sufitowych budynków o konstrukcji drewnianej. Dodatkowym ułatwieniem jest specjalnie zaprojektowany otwór ustalający, który umożliwia bardzo dokładne wypoziomowanie profili Nida CD 60.
- ▶ Spełnia wymagania ochrony przeciwpożarowej.

Symbol	EAN	Opis produktu	Liczba sztuk w opakowaniu	Cena netto [PLN/szt.]	VAT
4042394	5907697638286	Wieszak do poddaszy Nida WP 60 180	100	2,11	23%
4043170	5907697638262	Wieszak do poddaszy Nida WP 60 250	100	3,32	23%

Powiązane produkty



Wkręty do drewna



Profil Nida CD 60



Poznaj szczegóły techniczne akcesoriów Nida – wejdź na www.siniat.pl i pobierz karty produktowe Siniat!

Akcesoria Siniat
– profesjonalne rozwiązania systemowe

WIESZAK MOCOWANY OBROTOWO Nida WO 60



- Wieszak mocowany obrotowo stosowany do budowy konstrukcji sufitowych z profili stalowych Nida C 60.
- Zbudowany jest ze stalowego elementu obrotowego (gniazdo montażowe do profili CD 60) i elementu rozprężnego do mocowania prętu mocującego Nida.

Symbol	EAN	Opis produktu	Liczba sztuk w opakowaniu	Cena netto [PLN/szt.]	VAT
4042398	5907697638279	Wieszak mocowany obrotowo Nida WO 60	100	2,96	23%

Powiązane produkty



Pręt mocujący Nida



Profil Nida CD 60

Jak dobrać właściwe akcesoria?

**POZNAJ
FAKTY**

na kanale
Siniat Nida



Pręt mocujący Nida



- Stalowy pręt o średnicy 4 mm do mocowania zawiesi Nida w systemach sufitów podwieszanych.
- Element kompatybilny z systemowymi wieszakami obrotowymi Nida WO 60 i wieszakiem Thermatex. W przypadku zwiększenia wysokości podwieszenia do wieszaka dwuhakowego Nida SWD należy stosować systemowe sprężyny płaskie, gwarantujące bezpieczne połączenie dwóch prętów mocujących.

Symbol	EAN	Opis produktu	Typ	Liczba sztuk w opakowaniu	Cena netto [PLN/szt.]	VAT
4042389	5907697633786	Pręt mocujący Nida	150/250	100	1,10	23%
4042390	5907697633816	Pręt mocujący Nida	150/500	100	1,59	23%
4042387	5907697633250	Pręt mocujący Nida	150/1000	100	2,67	23%
4042388	5907697638255	Pręt mocujący Nida	150/1500	100	3,96	23%

Powiązane produkty



Elementy kotwiące



Wieszak obrotowy Nida WO 60



Sprężynka do wieszaka dwuhakowego Nida SWD



Info Nida | 801 11 44 77
Pracujemy: pn.-pt. w godz. 8:00 – 16:00



www.siniat.pl



Kalkulator systemów Nida
www.siniat.pl/kalkulatory

Pręt mocujący Nida zagięty



- Stalowy pręt o średnicy 4 mm fabrycznie zagięty pod kątem 90 stopni (gotowy do montażu) do mocowania zawiesi Nida w systemach sufitów podwieszanych.
- Element kompatybilny z systemowymi wieszakami obrotowymi Nida WO 60 i wieszakiem Thermatex. W przypadku zwiększenia wysokości podwieszenia do wieszaka dwuhakowego Nida SWD należy stosować systemowe sprężyny płaskie, gwarantujące bezpieczne połączenie dwóch prętów mocujących.

Symbol	EAN	Opis produktu	Typ	Liczba sztuk w opakowaniu	Cena netto [PLN/szt.]	VAT
4069206	5907697638682	Pręt mocujący Nida	150/250	100	1,11	23%
4069207	5907697638668	Pręt mocujący Nida	150/500	100	1,60	23%
4069208	5907697638644	Pręt mocujący Nida	150/1000	100	2,75	23%
4069210	5907697638620	Pręt mocujący Nida	150/1500	100	4,00	23%

Powiązane produkty



Elementy kotwiące



Wieszak obrotowy Nida WO 60



Sprężynka do wieszaka dwuhakowego Nida SWD

Sprężynka do wieszaka dwuhakowego Nida SWD



- Stalowy element rozprężny umożliwiający bezpieczne połączenie dwóch zawiesi prętowych w celu zwiększenia wysokości podwieszenia sufitu z płyt gipsowo-kartonowych.

Symbol	EAN	Opis produktu	Liczba sztuk w opakowaniu	Cena netto [PLN/szt.]	VAT
4062973	5907697638033	Sprężynka do wieszaka Nida SWD	50	2,01	23%
4042393	5907697602430	Sprężynka do wieszaka Nida SWD	200	1,92	23%

Powiązane produkty



Pręt mocujący Nida



Poznaj szczegóły techniczne akcesoriów Nida – wejdź na www.siniat.pl i pobierz karty produktowe Siniat!

Akcesoria Siniat
– profesjonalne rozwiązania systemowe

WIESZAK GÓRNY NONIUSZA Nida WGN Uni



- ▶ Górny element zawiesia noniuszowego pozwalający na możliwie największą wysokość podwieszenia ze wszystkich dostępnych w ofercie Siniat. Kotwiony do stropu stanowi pewne i solidne zawiesie dla całego sufitu. Szerokość noniusza wynosi 16 mm, co wymusza w przypadku konieczności przedłużenia podwieszenia współpracę elementu z przedłużaczem noniusza (14 mm).
- ▶ Przedłużacz noniusza łączony jest z wieszakiem mocowanym obrotowo Nida WON 60, dając zawiesie dla sufitu podwieszanego o pełnej regulacji wysokości. Wszystkie połączenia elementów w zawiesiu noniuszowym wykonywane są przetyczkami wieszaka noniusza Nida PWN, po dwie na każdy element mocowania. Tak skonstruowany komplet podwieszenia stanowi mocne i trwałe połączenie sufitu ze stropem z szerokiej gamy produktów marki Siniat.
- ▶ Spełnia wymagania ochrony przeciwpożarowej.

Symbol	EAN	Opis produktu	Liczba sztuk w opakowaniu	Cena netto [PLN/szt.]	VAT
4042397	5907697602461	Wieszak Nida WGN Uni	40	2,11	23%

Powiązane produkty



Przedłużacz noniusza Nida PN



Przetyczka wieszaka noniusza Siniat FAST-PIN®



Elementy kotwiące

WIESZAK GÓRNY NONIUSZA Nida WGN 20, WGN 30



- ▶ Górny element zawiesia noniuszowego. Kotwiony do stropu stanowi pewne i solidne zawiesie dla całego sufitu. Dzięki pełnej regulacji wzdłuż osi noniusza, zakres podwieszenia, jaki można uzyskać za pomocą tego typu wieszaka wynosi przy Nida WGN 20 od 160 mm do 280 mm, natomiast przy Nida WGN 30 od 260 mm do 380 mm.
- ▶ Niezbędnym elementem kompletu noniuszowego jest wieszak mocowany obrotowo Nida WON 60, z którym wieszak górny jest łączony za pomocą dwóch przetyczek wieszaka noniuszowego Nida PWN. Tak skonstruowany wieszak stanowi najmocniejsze i najbardziej trwałe połączenie sufitu ze stropem z szerokiej gamy produktów marki Siniat.
- ▶ Spełnia wymagania ochrony przeciwpożarowej.

Symbol	EAN	Opis produktu	Typ	Liczba sztuk w opakowaniu	Cena netto [PLN/szt.]	VAT
4042395	5907697602447	Wieszak Nida WGN 20	20 cm	40	2,07	23%
4042396	5907697602454	Wieszak Nida WGN 30	30 cm	40	2,56	23%

Powiązane produkty



Wieszak dolny noniusza Nida WON 60



Przetyczka wieszaka noniusza Siniat FAST-PIN®



Elementy kotwiące



Info Nida | 801 11 44 77
Pracujemy: pn.-pt. w godz. 8:00 – 16:00



www.siniat.pl



Wyszukiwarka systemów Nida
www.systemynida.pl

Wieszak dolny noniuszowy wzmocniony



- Wieszak dolny noniuszowy wzmocniony stosowany do budowy konstrukcji sufitowych z profili stalowych Nida CD 60.
- Zbudowany jest ze stalowego elementu (gniazdo montażowe do profili CD 60) i elementu noniuszowego łączącego z wieszakiem górnym. Specjalna budowa wieszaka umożliwia mechaniczne połączenie zawieszki z profilem nośnym CD 60, dzięki czemu uzyskujemy wyższą nośność układu sufitowego.
- Spełnia wymagania ochrony przeciwpożarowej.

Symbol	EAN	Opis produktu	Liczba sztuk w opakowaniu	Cena netto [PLN/szt.]	VAT
4055378	5907697637029	Wieszak dolny noniuszowy wzmocniony	100	3,46	23%

Powiązane produkty	Wieszak górny noniusza Nida WGN Uni	Przetyczka wieszaka noniusza Siniat FAST-PIN®	Przedłużacz noniusza Nida PN

WIESZAK MOCOWANY OBROTOWO Z NONIUSZEM Nida WON 60



- Wieszak mocowany obrotowo z noniuszem stosowany do budowy konstrukcji sufitowych z profili stalowych Nida CD 60.
- Zbudowany jest ze stalowego elementu obrotowego (gniazdo montażowe do profili CD 60) i elementu noniuszowego łączącego z wieszakiem górnym.
- Spełnia wymagania ochrony przeciwpożarowej.

Symbol	EAN	Opis produktu	Liczba sztuk w opakowaniu	Cena netto [PLN/szt.]	VAT
4062975	5907697638019	Wieszak mocowany obrotowo z noniuszem Nida WON 60	100	3,21	23%

Powiązane produkty	Wieszak górny noniusza Nida WGN 20	Przetyczka wieszaka noniusza Siniat FAST-PIN®	Profil Nida CD 60



Poznaj szczegóły techniczne akcesoriów Nida – wejdź na www.siniat.pl i pobierz karty produktowe Siniat!

Akcesoria Siniat
– profesjonalne rozwiązania systemowe

PRZEDŁUŻACZ DO NONIUSZA Nida PN



- Pozwala na pełną regulację oraz znaczący wzrost wysokości podwieszenia sufitu opartego na zawieszki noniuszowym. Współpracuje z wieszakiem górnym noniusza uniwersalnym oraz wieszakiem obrotowym z noniuszem.
- Standardowa długość przedłużacza wynosi 3 m, jednak może on zostać połączony z kolejnym przedłużaczem za pomocą łącznika do przedłużacza noniusza Nida LPN. Takie rozwiązanie pozwala uzyskać w pełni regulowaną wysokość podwieszenia wzdłuż noniusza. Wszystkie mocowania odbywają się poprzez zastosowanie przetyczek wieszaka noniusza Nida PWN, po dwie na każdy punkt mocowania.
- Spełnia wymagania ochrony przeciwpożarowej.

Symbol	EAN	Opis produktu	Liczba sztuk w opakowaniu	Cena netto [PLN/szt.]	VAT
4042391	5907697602423	Przedłużacz do noniusza Nida PN	20	15,81	23%

Powiązane produkty



Przetyczka wieszaka noniusza Siniat FAST-PIN®



Wieszak dolny noniusza Nida WON 60



Łącznik do przedłużacza noniusza Nida LPN

ŁĄCZNIK DO PRZEDŁUŻACZA NONIUSZA Nida LPN, 16/90 mm



- Umożliwia połączenie dwóch przedłużaczy do noniusza Nida PN. Łączenie odbywa się poprzez zastosowanie 4 przetyczek wieszaka noniuszowego (po dwie na każdy punkt mocowania).
- Stosowany w sufitach podwieszanych, w systemach opartych na wieszaku noniuszowym, uniwersalnym. Szerokość łącznika wynosi 16 mm, a jego długość to 90 mm.
- Spełnia wymagania ochrony przeciwpożarowej.

Symbol	EAN	Opis produktu	Liczba sztuk w opakowaniu	Cena netto [PLN/szt.]	VAT
4063010	5907697638057	Łącznik do przedłużacza noniusza Nida LPN	20	1,54	23%
4042383	5907697602393	Łącznik do przedłużacza noniusza Nida LPN	100	1,39	23%

Powiązane produkty



Przedłużacz noniusza Nida PN



Przetyczka wieszaka noniusza Siniat FAST-PIN®



Wieszak dolny noniusza Nida WON 60

Jak dobrać właściwe akcesoria?

**POZNAJ
FAKTY**

na kanale
Siniat Nida



Info Nida | 801 11 44 77
Pracujemy: pn.-pt. w godz. 8:00 – 16:00



www.siniat.pl



Kalkulator systemów Nida
www.siniat.pl/kalkulatory

PRZETYCZKA WIESZAKA NONIUSZA Siniat FAST-PIN®



- Unikalna przetyczka do wykonywania trwałych połączeń w zawieszach typu noniuszowego (kompatybilna z wszystkimi rodzajami wieszaków).
- Produkt spełnia wymagania kategorii korozyjności C1-C2 oraz C3.
- Spełnia wymagania ochrony przeciwpożarowej.
- Redukuje czas montażu systemu noniuszowego o 50%.
- Wielowarstwowe zabezpieczenie antykorozyjne – łatwa identyfikacja oryginalności produktu dzięki zastosowaniu specjalnego koloru.

Symbol	EAN	Opis produktu	Liczba sztuk w opakowaniu	Cena netto [PLN/szt.]	VAT
4066502	5907697638354	Przetyczka wieszaka noniusza Siniat FAST-PIN®	100	1,72	23%

Powiązane produkty



Wieszak dolny noniuszowy wzmacniony



Wieszak dolny noniusza Nida WON 60



Wieszak górny noniusza Nida WGN Uni

Realizacja: Politechnika, Rzeszów



ŁĄCZNIK WZDŁUŻNY Nida LW 60



- ▶ Element łączący wzdłużnie dwa profile Nida CD 60.
- ▶ Stosowany w systemach sufitów podwieszanych oraz zabudowy poddaszy.
- ▶ W przypadku konstrukcji dłuższych niż nominalna długość profilu, łącznik wzdłużny zapewnia solidne połączenie dwóch profili wzdłuż ich osi, gwarantując bezpieczeństwo całej konstrukcji. W połowie łącznika znajduje się wypustka, ograniczająca możliwość nieprawidłowego umieszczenia łącznika w profilu Nida CD 60. Zalecane jest łączenie mechaniczne profili z łącznikiem za pomocą wkrętów do blachy 2 mm Nida.
- ▶ Spełnia wymagania ochrony przeciwpożarowej.

Symbol	EAN	Opis produktu	Liczba sztuk w opakowaniu	Cena netto [PLN/szt.]	VAT
4042386	5907697638248	Łącznik wzdłużny Nida LW 60	100	1,79	23%

Powiązane produkty



Profil Nida C



Wkręty samowierzące FLAT HEAD

ŁĄCZNIK KRZYŻOWY Siniat LK 60

NOWOŚĆ

Grubość 1 mm



- ▶ Element łączący w układzie prostokątnym dwa profile stalowe Nida CD 60 (główny oraz nośny) w systemach dwupoziomowych, krzyżowych sufitów podwieszanych i zabudów poddaszy. Zalecany również do bezpośredniego montażu pod stropem niewymagającym poziomowania lub w systemie „sufit pod sufitem”.
- ▶ Spełnia wymagania ochrony przeciwpożarowej.

Symbol	EAN	Opis produktu	Liczba sztuk w opakowaniu	Cena netto [PLN/szt.]	VAT
4042382	5907697638231	Łącznik krzyżowy Siniat LK 60	100	2,01	23%

Powiązane produkty



Profil Nida CD 60



Info Nida | 801 11 44 77
Pracujemy: pn.-pt. w godz. 8:00 – 16:00



www.siniat.pl



Wyszukiwarka systemów Nida
www.systemynida.pl

ŁĄCZNIK POPRZECZNY JEDNOSTRONNY Nida LPJ 60



- ▶ Element łączący w układzie prostokątnym stalowe profile Nida CD 60 (główny i nośny) w systemach jednopoziomowych, krzyżowych sufitów podwieszanych.
- ▶ Główną zaletą zastosowania tego typu sufitów jest zredukowanie wysokości zabudowy. Łącznik posiada otwór umożliwiający skręcenie go z profilem głównym Nida CD 60, w celu dodatkowej stabilizacji.
- ▶ Spełnia wymagania ochrony przeciwpożarowej.

Symbol	EAN	Opis produktu	Liczba sztuk w opakowaniu	Cena netto [PLN/szt.]	VAT
4042384	5907697602409	Łącznik poprzeczny jednostronny Nida LPJ 60	100	2,59	23%

Powiązane produkty



Profil Nida CD 60

ŁĄCZNIK POPRZECZNY PODWÓJNY Nida LPP 60



- ▶ Element łączący w układzie prostokątnym stalowe profile Nida CD 60 (profil główny z dwoma profilami nośnymi) w systemach jednopoziomowych, krzyżowych sufitów podwieszanych. Główną zaletą zastosowania tego typu sufitów jest zredukowanie wysokości zabudowy.
- ▶ Element posiada otwory montażowe umożliwiające skręcenie całego układu wkrętami do blachy, dzięki czemu zwiększamy sztywność konstrukcji i bezpieczeństwo stosowania.
- ▶ Spełnia wymagania ochrony przeciwpożarowej.

Symbol	EAN	Opis produktu	Liczba sztuk w opakowaniu	Cena netto [PLN/szt.]	VAT
4042385	5907697602416	Łącznik poprzeczny podwójny Nida LPP 60	24	7,64	23%

Powiązane produkty



Profil Nida CD 60



Wkręty samowierzące FLAT HEAD

ELEMENT DO MOCOWANIA Nida ES 60 AKU



- ▶ Element łączący w układzie prostopadłym stalowe profile Nida CD 60 (profil główny z dwoma profilami nośnymi) w systemach jednopoziomowych, krzyżowych sufitów podwieszanych. Główną zaletą zastosowania tego typu sufitów jest zredukowanie wysokości zabudowy.
- ▶ Element posiada otwory montażowe umożliwiające skrócenie całego układu wkrętami do blachy, dzięki czemu zwiększamy sztywność konstrukcji i bezpieczeństwo stosowania.
- ▶ Spełnia wymagania ochrony przeciwpożarowej.

Symbol	EAN	Opis produktu	Liczba sztuk w opakowaniu	Cena netto [PLN/szt.]	VAT
4043164	5907697652435	Element do mocowania Nida ES 60 AKU	100	18,87	23%

Powiązane produkty



Profil Nida CD 60



Wkręty samowierzące FLAT HEAD



Elementy kotwiące

WIESZAK DO BLACHY TRAPEZOWEJ Nida WBT Hydro C5

NOWOŚĆ



- ▶ Wieszak do wykonywania trwałych połączeń pomiędzy blachą trapezową, a górnym wieszakiem noniuszowym.
- ▶ Specjalnie zaprojektowany element mocujący, umożliwiający łatwy i szybki montaż wieszaka w blasze trapezowej w otworze wielkości 7 mm.
- ▶ Zastosowanie w produkcji stali sprężynowej o grubości 1mm, stanowi gwarancję bezpiecznego mocowania wieszaka przy wysokich obciążeniach.
- ▶ Dopuszcza się do stosowania w systemach z odpornością ogniową.
- ▶ Zwiększona grubość ocynku oraz powłoka malarska umożliwiają montaż w środowiskach o kategorii korozyjności C5

Symbol	EAN	Opis produktu	Liczba sztuk w opakowaniu	Cena netto [PLN/szt.]	VAT
4076851	5907697604953	Wieszak do blachy trapezowej Nida WBT Hydro C5	50	4,87	23%

Powiązane produkty



Wieszak górny noniusza Nida WGN Uni



Przetyczka wieszaka noniusza Siniat FAST-PIN®



Wieszak dolny noniuszowy wzmocniony



Info Nida | 801 11 44 77
Pracujemy: pn.-pt. w godz. 8:00 – 16:00



www.siniat.pl



Kalkulator systemów Nida
www.siniat.pl/kalkulatory

KLIPS DO KONSTRUKCJI STALOWYCH Nida KKS Hydro C5

NOWOŚĆ

 Możliwe zastosowanie
na zewnątrz

Wodoodporność



Grubość 1 mm



- ▶ Klips do wykonywania połączeń pomiędzy stalową konstrukcją nośną, a górnym wieszakiem noniuszowym.
- ▶ Klips występuje w czterech różnych typach, w zależności od grubości półki elementu konstrukcji stalowej.
- ▶ Stal sprężynowa oraz zaostrome elementy kotwiące, gwarantują pewne zamocowanie wieszaka w konstrukcji stalowej, bez ryzyka wypięcia.
- ▶ Łatwy montaż nie wymaga ingerencji mechanicznej, w elementach konstrukcji.
- ▶ Dopuszcza się do stosowania w systemach z odpornością ogniową.
- ▶ Zwiększona grubość ocynku oraz powłoka malarska umożliwiają montaż w środowiskach o kategorii korozyjności C5

Symbol	EAN	Opis produktu	Liczba sztuk w opakowaniu	Cena netto [PLN/szt.]	VAT
4076847	5907697604915	Klips do konstrukcji stalowych Nida KKS Hydro C5 01 (2,0-3,0 mm)	50	3,87	23%
4076848	5907697604922	Klips do konstrukcji stalowych Nida KKS Hydro C5 02 (3,0-8,0 mm)	50	4,24	23%
4076849	5907697604939	Klips do konstrukcji stalowych Nida KKS Hydro C5 03 (8,0-14,0 mm)	50	4,81	23%
4076850	5907697604946	Klips do konstrukcji stalowych KKS Hydro C5 04 (14,0-20,0 mm)	50	5,36	23%

Powiązane produkty



Wieszak górny noniusza Nida WGN Uni



Przetyczka wieszaka noniusza Siniat FAST-PIN®



Wieszak dolny noniuszowy wzmocniony

Wieszak akustyczny



Izolacyjność akustyczna



- ▶ Wieszaki akustyczne PHONILIGHT, PHONISSIMO, PHONISTAR stosuje się do budowy specjalistycznych podwieszanych ustrojów akustycznych opartych na płytach gipsowo-kartonowych Nida.
- ▶ Dzięki unikalnej budowie i zastosowaniu specjalnej przekładki elastomerowej, wszelkie drgania sufitu pochodzące od niepożądanych dźwięków powietrznych zostają zredukowane.
- ▶ Spełnia wymagania ochrony przeciwpożarowej.

Symbol	EAN	Opis produktu	Liczba sztuk w opakowaniu	Cena netto [PLN/szt.]	VAT
4045478	3334160019075	Wieszak akustyczny PHONILIGHT	50	30,19	23%
4045469	3334160035457	Wieszak akustyczny PHONISSIMO	50	31,38	23%
4042648	5907697634554	Wieszak akustyczny PHONISTAR	10	137,50	23%

Powiązane produkty



Wieszak górny noniusza Nida WGN Uni



Wieszak dolny noniusza Nida WON 60



Poznaj szczegóły techniczne akcesoriów Nida – wejdź na www.siniat.pl i pobierz karty produktowe Siniat!

Akcesoria Siniat
– profesjonalne rozwiązania systemowe

Wieszak noniuszowy dolny Nida do profilu giętego Nida WDN PG



- Wieszak noniuszowy dolny stosowany w specjalistycznych systemach sufitów krzywoliniowych.
- Posiada otwór pozwalający na skręcenie go z łącznikiem krzyżowym Nida LK 60 i profilem giętym oraz element noniuszowy łączący z wieszakiem górnym.
- Spełnia wymagania ochrony przeciwpożarowej.

Symbol	EAN	Opis produktu	Liczba sztuk w opakowaniu	Cena netto [PLN/szt.]	VAT
4042399	5907697602478	Wieszak noniuszowy dolny Nida WDN PG	40	2,44	23%



Powiązane produkty



Łącznik krzyżowy Siniat LK 60



Profil do sufitów giętych



Przedłużacz noniusza Nida PN

ŁĄCZNIK KRZYŻOWY UA 50 – CD 60



- Element łączący w układzie prostopadłym profil stalowy Nida UAR 50 z profilem Nida CD 60 (główny oraz nośny) w systemie specjalnych dwupoziomowych, krzyżowych sufitów podwieszanych.
- Spełnia wymagania ochrony przeciwpożarowej.

Symbol	EAN	Opis produktu	Liczba sztuk w opakowaniu	Cena netto [PLN/szt.]	VAT
4042412	5907697604489	łącznik krzyżowy UA 50 – CD 60	50	6,65	23%

Powiązane produkty



Profil Nida CD 60



Profil Nida UA



Info Nida | 801 11 44 77
Pracujemy: pn.-pt. w godz. 8:00 – 16:00



www.siniat.pl



Wyszukiwarka systemów Nida
www.systemynida.pl

PRZEWIĄZKA WIBROAKUSTYCZNA Nida PWA



Jak zwiększyć izolacyjność akustyczną ścian dzięki Nida PWA?

**POZNAJ
FAKTY**
na kanale
Siniat Nida



- ▶ Nida PWA to wysokospecjalistyczny elastomer mający na celu zwiększenie bezpieczeństwa stosowania przegród akustycznych przy jednoczesnym utrzymaniu wysokich parametrów izolacyjności od dźwięków powietrznych. Głównym celem, jaki ma spełnić ten produkt, jest dosztywnienie układu konstrukcyjnego przy jednoczesnym zachowaniu wysokich parametrów izolacyjności akustycznej.
- ▶ **Innowacyjność produktu potwierdza zgłoszenie go w Urzędzie Patentowym RP.**
- ▶ Spełnia wymagania ochrony przeciwpożarowej.

Symbol	EAN	Opis produktu	Liczba sztuk w opakowaniu	Cena netto [PLN/szt.]	VAT
120814	5907697601846	Przewiązka wibroakustyczna Nida PWA 50	20	13,37	23%
92869	5907697601853	Przewiązka wibroakustyczna Nida PWA 75	20	17,77	23%
92860	5907697601822	Przewiązka wibroakustyczna Nida PWA 100	20	19,29	23%

Powiązane produkty



Błachowkręty Nida



Profil Nida C

ŁĄCZNIK STABILIZACYJNY Nida LS 50, LS 75, LS 100

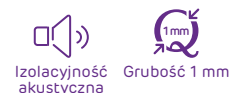

Budowanie przegród z zastosowaniem łącznika stabilizacyjnego Nida LS

**POZNAJ
FAKTY**
na kanale
Siniat Nida



- ▶ Specjalistyczny produkt umożliwiający budowę ścian o niepełnym poszyciu płytami gipsowo-kartonowymi.
- ▶ Opłytywanie jedynie 75% wysokości ściany oraz zastosowanie łącznika stabilizacyjnego Nida LS pozwala zachować parametry statyczne ściany wybudowanej w standardowej technologii.
- ▶ **Innowacyjność produktu potwierdza zgłoszenie go w Urzędzie Patentowym RP.**

Symbol	EAN	Opis produktu	Liczba sztuk w opakowaniu	Cena netto [PLN/szt.]	VAT
4043167	5907697604496	Łącznik stabilizacyjny Nida LS 50	24	19,00	23%
4042554	5907697604502	Łącznik stabilizacyjny Nida LS 75	24	20,31	23%
4043166	5907697604519	Łącznik stabilizacyjny Nida LS 100	24	21,02	23%

Powiązane produkty



Profil Nida C



Wkręty samowierzące FLAT HEAD



Poznaj szczegóły techniczne akcesoriów Nida – wejdź na www.siniat.pl i pobierz karty produktowe Siniat!

Akcesoria Siniat
– profesjonalne rozwiązania systemowe

ŁĄCZNIK AKUSTYCZNY PHONI SL 1)

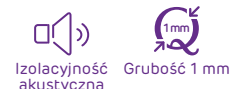

- ▶ Element łączący dwurzędowe układy profili Nida C (lub Nida UA/UAR) w specjalnych, akustycznych ścianach kinowych.
- ▶ Dzięki unikalnej budowie elementu (dwa kątowniki stalowe izolowane elastomerem akustycznym) wibracje pochodzące od dźwięków powietrznych zostają zredukowane. Efektem jest ściana o bardzo wysokich parametrach zarówno statycznych, jak i akustycznych.
- ▶ Spełnia wymagania ochrony przeciwpożarowej.

Symbol	EAN	Opis produktu	Cena netto [PLN/szt.]	VAT
-	-	Łącznik akustyczny PHONI SL	cena na zapytanie (zależy od wymiaru i kształtu)	23%

Powiązane produkty



Profil Nida C



Wkręty samowierzące FLAT HEAD



Profil Nida UA

KĄTOWNIK NIDA DO PROFILI UA 50, UA 75, UA 100



- ▶ Elementy montażowe do profili ościeżnicowych UA lub UAR.
- ▶ 3 różne typy kątowników pozwalające na dobranie elementu do zastosowania:
 - PS – połączenie profilu UA ze stropem (strzałka ugięcia max 15 mm),
 - PP – połączenie profilu UA ze stropem (strzałka ugięcia max 30 mm) oraz do połączenia dwóch pod kątem prostym,
 - PDU – połączenie profilu UA ze stropem (strzałka ugięcia max 50 mm).
- ▶ Montaż kątownika do profilu ościeżnicowego odbywa się za pomocą dwóch śrub Nida M8.
- ▶ Spełnia wymagania ochrony przeciwpożarowej.

Symbol	EAN	Opis produktu	Liczba sztuk w opakowaniu	Cena netto [PLN/szt.]	VAT
4042380	5907697602379	Kątownik Nida PS50 do profili UA	48	3,87	23%
4042381	5907697602386	Kątownik Nida PS75 do profili UA	48	5,80	23%
4042379	5907697602362	Kątownik Nida PS100 do profili UA	48	7,49	23%
4083768	5907697616758	Kątownik Nida PP50 do profili UA	48	4,30	23%
4083528	5907697616338	Kątownik Nida PP75 do profili UA	48	6,30	23%
4083769	5907697616772	Kątownik Nida PP100 do profili UA	48	8,00	23%
4083770	5907697616796	Kątownik Nida PDU50 do profili UA	48	6,85	23%
4083771	5907697616819	Kątownik Nida PDU75 do profili UA	48	9,45	23%
4083756	5907697616505	Kątownik Nida PDU100 do profili UA	48	12,15	23%

Powiązane produkty



Śruba M8 z nakrętką pokładkową FLAT HEAD



Profil Nida UA



Profil Nida UAR



Info Nida | 801 11 44 77
Pracujemy: pn.-pt. w godz. 8:00 – 16:00



www.siniat.pl



Kalkulator systemów Nida
www.siniat.pl/kalkulatory

Śruba M8 z nakrętką pokładkową FLAT HEAD NOWOŚĆ



- ▶ Śruba o średnicy Φ 8 mm z podkładką i nakrętką służącą do skręcania kątowników i profili Nida UA/UAR lub dwóch profili Nida UA/UAR w systemach suchej zabudowy Nida.
- ▶ Zalecana głównie do łączenia elementów konstrukcyjnych w systemach ścian działowych i innowacyjnych sufitów samonośnych.
- ▶ Spełnia wymagania ochrony przeciwpożarowej.

Symbol	EAN	Opis produktu	Liczba sztuk w opakowaniu	Cena netto [PLN/szt.]	VAT
4076548	5907697698983	Śruba M8 z nakrętką pokładkową FLAT HEAD	100	1,15	23%

Powiązane produkty



Kątownik do profilu Nida UA



Profile Nida UA



Profile Nida UAR

KLIPS MOCUJĄCY KM do profilu CD



- ▶ Element montażowy stalowej konstrukcji Nida CD 60 w systemach ogniochronnych zabezpieczeń konstrukcji nośnych budynków.
- ▶ Element wyposażono w zatrzask ułatwiający montaż do konstrukcji stalowych dwuteowych.
- ▶ Spełnia wymagania ochrony przeciwpożarowej.

Symbol	EAN	Opis produktu	Typ	Liczba sztuk w opakowaniu	Cena netto [PLN/szt.]	VAT
4042404	5907697602508	Klips mocujący Nida KM	60 × 27 mm	100	5,47	23%

Powiązane produkty



Profil Nida CD 60



Płyta Nida Twarda



Poznaj szczegóły Nida PWA i Nida LS
– wejdź na www.siniat.pl i pobierz broszury!

Aksesoria Siniat
– profesjonalne rozwiązania systemowe

Klipsy CB do profilu Nida MFCE26



- ▶ Element montażowy do wykonywania stalowej podkonstrukcji na profilach Nida MFCE 26 w systemach ogniochronnych zabezpieczeń konstrukcji nośnych budynków.
- ▶ Dwa typy elementów CB 17 i 27 umożliwiają bezpieczny montaż podkonstrukcji w zależności od grubości elementu zabezpieczanego.
- ▶ Do systemów ogniochronnych stalowej konstrukcji opartych na płytach Nida Flam Plus 12,5 i 15 mm
- ▶ Znacząco redukuje powierzchnię obudowy konstrukcji stalowej

Symbol	EAN	Opis produktu	Liczba sztuk w opakowaniu	Cena netto [PLN/szt.]	VAT
4041759	5026003003133	Klips CB 17	100	4,57	23%
4041760	5026003003140	Klips CB 27	100	4,57	23%

Powiązane produkty



Płyta Nida Flam Plus



Profile Nida MFCE26



Gips szpachlowy Nida Max

Klips mocujący systemowy Nida MFC



- ▶ Klips stalowy ocynkowany do łączenia profilu głównego MFCEP44 z profilem sufitowym MFCC50 w sufitach konstrukcji MFC bez wymogów odporności ogniowej.

Symbol	EAN	Opis produktu	Liczba opakowań w kartonie	Liczba sztuk w opakowaniu	Cena netto [PLN/opak.]	VAT
4041901	5026003023414	Klips mocujący MFC	1	100	273,75	23%

Powiązane produkty



Profile Nida MFCC50



Profile Nida MFCEP44

Jak dobrać właściwe akcesoria?

**POZNAJ
FAKTY**

na kanale
Siniat Nida



Info Nida | 801 11 44 77
Pracujemy: pn.-pt. w godz. 8:00 – 16:00



www.siniat.pl



Wyszukiwarka systemów Nida
www.systemynida.pl



AKCESORIA

Realizacja: Śląskie Centrum im. gen. Jerzego Ziętka, Ustroń



nida Hydro

Akcesoria do stosowania w środowiskach mokrych i wilgotnych

Realizacja: Termy Maltańskie, Poznań



Info Nida | 801 11 44 77
Pracujemy: pn.-pt. w godz. 8:00 – 16:00



www.siniat.pl



Kalkulator systemów Nida
www.siniat.pl/kalkulatory

ELEMENT DO MOCOWANIA

Nida ES 60 Hydro C3 ¹⁾

O cynk Z275



Odporność na działanie wilgoci



Grubość 1 mm



- ▶ Podstawowy element do mocowania stalowej konstrukcji Nida CD 60 Hydro C3 do drewnianej konstrukcji, np. więźby dachowej, a także do masywnych ścian i stropów. Element systemu okładzin ściennych, sufitowych lub zabudowy poddaszy. Pozwala na odsunięcie konstrukcji z płyt g-k od powierzchni stropu lub ściany.
- ▶ Zwiększona grubość ocynku umożliwia montaż w środowiskach o kategorii korozyjności C3.
- ▶ Spełnia wymagania ochrony przeciwpożarowej.

Symbol	EAN	Opis produktu	Liczba sztuk w opakowaniu	Cena netto [PLN/szt.]	VAT
4042544	5907697602874	Element do mocowania Nida ES 60/75 Hydro C3	100	2,32	23%
4042542	5907697602881	Element do mocowania Nida ES 60/125 Hydro C3	100	3,14	23%
4042545	5907697600535	Element do mocowania Nida ES 60/75 płaski Hydro C3	100	2,07	23%
4042543	5907697602898	Element do mocowania Nida ES 60/125 płaski Hydro C3	100	2,96	23%

Powiązane produkty



Profil Nida CD 60 C3



Wkręty FLAT HEAD Hydro C3



Elementy kotwiące

WIESZAK GÓRNY NONIUSZA

Nida WGN Uni Hydro C3 ¹⁾

O cynk Z275



Odporność na działanie wilgoci



Grubość 1 mm



- ▶ Górny element zawiesia noniuszowego pozwalający na możliwie największą wysokość podwieszenia ze wszystkich dostępnych w ofercie Siniat. Kotwiony do stropu stanowi pewne i solidne zawiesie dla całego sufitu. Szerokość noniusza wynosi 16 mm, co wymusza w przypadku konieczności przedłużenia podwieszenia współpracę elementu z przedłużaczem noniusza (14 mm).
- ▶ Przedłużacz noniusza, łączony jest z wieszakiem mocowanym obrotowo Nida WON 60 Hydro C3, dając zawiesie dla sufitu podwieszanego o pełnej regulacji wysokości. Wszystkie połączenia elementów w zawiesiu noniuszowym wykonywane są przetyczkami wieszaka noniusza Nida PWN Hydro C3, po dwie na każdy element mocowania. Tak skonstruowany komplet podwieszenia stanowi mocne i trwałe połączenie sufitu ze stropem z szerokiej gamy produktów marki Siniat.
- ▶ Zwiększona grubość ocynku umożliwia montaż w środowiskach o kategorii korozyjności C3.
- ▶ Spełnia wymagania ochrony przeciwpożarowej.

Symbol	EAN	Opis produktu	Liczba sztuk w opakowaniu	Cena netto [PLN/szt.]	VAT
4042569	5907697602775	Wieszak Nida WGN Uni Hydro C3	40	3,24	23%

Powiązane produkty



Przedłużacz noniusza Nida PN Hydro C3



Przetyczka wieszaka noniusza Siniat FAST-PIN®



Elementy kotwiące

Odkryj nasz kanał **Siniat Nida** z filmami instruktażowymi o montażu płyt.

Akcesoria Siniat

– profesjonalne rozwiązania systemowe

WIESZAK GÓRNY NONIUSZA Nida WGN 20 Hydro C3 ¹⁾



O cynk Z275



Odporność na działanie wilgoci



Grubość 1 mm



- Górny element zawiesia noniuszowego. Kotwiony do stropu stanowi pewne i solidne zawiesie dla całego sufitu.
- Dzięki pełnej regulacji wzdłuż osi noniusza, zakres podwieszenia, jaki można uzyskać za pomocą tego typu wieszaka wynosi od 160 do 280 mm. Niezbędnym elementem kompletu noniuszowego jest wieszak mocowany obrotowo Nida WON 60 Hydro C3, z którym wieszak górny jest łączony za pomocą dwóch przetyczek wieszaka noniuszowego Nida PWN Hydro C3. Tak skonstruowany wieszak stanowi mocne i trwałe połączenie sufitu ze stropem z szerokiej gamy produktów marki Siniat.
- Zwiększona grubość ocynku umożliwia montaż w środowiskach o kategorii korozyjności C3.
- Spełnia wymagania ochrony przeciwpożarowej.

Symbol	EAN	Opis produktu	Typ	Liczba sztuk w opakowaniu	Cena netto [PLN/szt.]	VAT
4042566	5907697602799	Wieszak Nida WGN 20 Hydro C3	20 cm	40	3,24	23%

Powiązane produkty



Wieszak dolny Nida WON 60 Hydro C3



Przetyczka wieszaka noniusza Siniat FAST-PIN®



Elementy kotwiące

WIESZAK GÓRNY NONIUSZA Nida WGN 30 Hydro C3 ¹⁾



O cynk Z275



Odporność na działanie wilgoci



Grubość 1 mm



- Górny element zawiesia noniuszowego. Kotwiony do stropu stanowi pewne i solidne zawiesie dla całego sufitu.
- Dzięki pełnej regulacji wzdłuż osi noniusza, zakres podwieszenia, jaki można uzyskać za pomocą tego typu wieszaka wynosi od 260 do 380 mm. Niezbędnym elementem kompletu noniuszowego jest wieszak mocowany obrotowo Nida WON 60 Hydro C3, z którym wieszak górny jest łączony za pomocą dwóch przetyczek wieszaka noniuszowego Nida PWN Hydro C3. Tak skonstruowany wieszak stanowi mocne i trwałe połączenie sufitu ze stropem z szerokiej gamy produktów marki Siniat.
- Zwiększona grubość ocynku umożliwia montaż w środowiskach o kategorii korozyjności C3.
- Spełnia wymagania ochrony przeciwpożarowej.

Symbol	EAN	Opis produktu	Typ	Liczba sztuk w opakowaniu	Cena netto [PLN/szt.]	VAT
4042568	5907697602805	Wieszak Nida WGN 30 Hydro C3	30 cm	40	4,05	23%

Powiązane produkty



Wieszak dolny noniusza Nida WON 60 Hydro C3



Przetyczka wieszaka noniusza Siniat FAST-PIN®



Elementy kotwiące



Info Nida | 801 11 44 77
Pracujemy: pn.-pt. w godz. 8:00 – 16:00



www.siniat.pl



Wyszukiwarka systemów Nida
www.systemynida.pl

WIESZAK MOCOWANY OBROTOWO Z NONIUSZEM Nida WON 60 Hydro C3¹⁾



- ▶ Wieszak mocowany obrotowo z noniuszem stosowany do budowy konstrukcji sufitowych z profili stalowych Nida CD 60 Hydro C3.
- ▶ Zbudowany jest ze stalowego elementu obrotowego (gniazdo montażowe do profili CD 60) i elementu noniuszowego łączącego z wieszakiem górnym.
- ▶ Zwiększona grubość ocynku umożliwia montaż w środowiskach o kategorii korozyjności C3.
- ▶ Spełnia wymagania ochrony przeciwpożarowej.

Symbol	EAN	Opis produktu	Liczba sztuk w opakowaniu	Cena net+to [PLN/szt.]	VAT
4062976	5907697638088	Wieszak Nida WON 60 Hydro C3	100	5,56	23%

Powiązane produkty



Wieszak górny noniuszowy Nida WGN 20 Hydro C3



Przetyczka wieszaka noniusza Siniat FAST-PIN®



Profil Nida CD 60 Hydro C3

Wieszak dolny noniuszowy wzmocniony Hydro C3¹⁾



- ▶ Wieszak dolny noniuszowy wzmocniony stosowany do budowy konstrukcji sufitowych z profili stalowych Nida CD 60.
- ▶ Zbudowany jest ze stalowego elementu (gniazdo montażowe do profili CD 60) i elementu noniuszowego łączącego z wieszakiem górnym. Specjalna budowa wieszaka umożliwia mechaniczne połączenie zawiesia z profilem nośnym CD 60, dzięki czemu uzyskujemy wyższą nośność układu sufitowego.
- ▶ Spełnia wymagania ochrony przeciwpożarowej.

Symbol	EAN	Opis produktu	Liczba sztuk w opakowaniu	Cena netto [PLN/szt.]	VAT
4083315	5907697606414	Wieszak dolny noniuszowy wzmocniony C3	100	8,00	23%

Powiązane produkty



Wieszak górny noniusza Nida WGN Uni Hydro C3



Przetyczka wieszaka noniusza Siniat FAST-PIN®



Przedłużacz noniusza Nida PN Hydro C3



Odkryj nasz kanał **Siniat Nida** z filmami instruktażowymi o montażu płyt.

Akcesoria Siniat
– profesjonalne rozwiązania systemowe

PRZEDŁUŻACZ DO NONIUSZA Nida PN Hydro C3 ¹⁾



O cynk Z275



Odporność na działanie wilgoci



Grubość 1 mm



- ▶ Pozwala na pełną regulację oraz znaczący wzrost wysokości podwieszenia sufitu opartego na zawiesiu noniuszowym. Współpracuje z wieszakiem górnym noniusza uniwersalnym oraz wieszakiem obrotowym z noniuszem.
- ▶ Standardowa długość przedłużacza wynosi 3 m, jednak może on zostać połączony z kolejnym przedłużaczem za pomocą łącznika do przedłużacza noniusza Nida LPN Hydro C3. Takie rozwiązanie pozwala uzyskać w pełni regulowaną wysokość podwieszenia wzdłuż noniusza. Wszystkie mocowania odbywają się poprzez zastosowanie przetyczek wieszaka noniusza Nida PWN Hydro C3, po dwie na każdy punkt mocowania.
- ▶ Zwiększona grubość ocynku umożliwi montaż w środowiskach o kategorii korozyjności C3.
- ▶ Spełnia wymagania ochrony przeciwpożarowej.

Symbol	EAN	Opis produktu	Liczba sztuk w opakowaniu	Cena netto [PLN/szt.]	VAT
4042559	5907697602836	Przedłużacz do noniusza Nida PN Hydro C3	20	27,44	23%

Powiązane produkty



Wieszak górny noniusza Nida WGN Uni Hydro C3



Wieszak dolny noniusza Nida WON 60 Hydro C3



Łącznik do przedłużacza noniusza Nida LPN Hydro C3

ŁĄCZNIK DO PRZEDŁUŻACZA NONIUSZA Nida LPN, 16/90 mm Hydro C3 ¹⁾



O cynk Z275



Odporność na działanie wilgoci



Grubość 1 mm



- ▶ Umożliwia połączenie dwóch przedłużaczy do noniusza Nida PN Hydro C3. Łączenie odbywa się poprzez zastosowanie 4 przetyczek wieszaka noniuszowego (po dwie na każdy punkt mocowania).
- ▶ Stosowany w sufitach podwieszanych, w systemach opartych na wieszaku noniuszowym, uniwersalnym. Szerokość łącznika wynosi 16 mm, a jego długość to 90 mm.
- ▶ Zwiększona grubość ocynku umożliwi montaż w środowiskach o kategorii korozyjności C3.
- ▶ Spełnia wymagania ochrony przeciwpożarowej.

Symbol	EAN	Opis produktu	Liczba sztuk w opakowaniu	Cena netto [PLN/szt.]	VAT
4063008	5907697631997	Łącznik do przedłużacza noniusza Nida LPN Hydro C3	20	2,22	23%
4043165	5907697600542	Łącznik do przedłużacza noniusza Nida LPN Hydro C3	100	2,02	23%

Powiązane produkty



Przedłużacz noniusza Nida PN Hydro C3



Wieszak górny noniusza Nida WGN Uni Hydro C3



Wieszak dolny noniusza Nida WON 60 Hydro C3



Info Nida | 801 11 44 77
Pracujemy: pn.-pt. w godz. 8:00 – 16:00



www.siniat.pl



Kalkulator systemów Nida
www.siniat.pl/kalkulatory

PRZETYCZKA WIESZAKA NONIUSZA Siniat FAST-PIN®



Odporność na działanie wilgoci



Odporność ogniowa



Średnica 2,5 mm



- Unikalna przetyczka do wykonywania trwałych połączeń w zawieszach typu noniuszowego (kompatybilna z wszystkimi rodzajami wieszaków).
- Produkt spełnia wymagania kategorii korozyjności C1-C2 oraz C3.
- Spełnia wymagania ochrony przeciwpożarowej.
- Redukuje czas montażu systemu noniuszowego o 50%.
- Wielowarstwowe zabezpieczenie antykorozyjne – łatwa identyfikacja oryginalności produktu dzięki zastosowaniu specjalnego koloru.

Symbol	EAN	Opis produktu	Liczba sztuk w opakowaniu	Cena netto [PLN/szt.]	VAT
4066502	5907697638354	Przetyczka wieszaka noniusza Siniat FAST-PIN®	100	1,72	23%

Powiązane produkty



Wieszak dolny noniuszowy wzmocniony



Wieszak dolny noniusza Nida WON 60



Wieszak górny noniusza Nida WGN Uni

ŁĄCZNIK WZDŁUŻNY Nida LW 60 Hydro C3 ¹⁾



O cynk Z275



Odporność na działanie wilgoci



Grubość 1 mm



- Element łączący wzdłużnie dwa profile Nida CD 60 Hydro C3. Stosowany w systemach sufitów podwieszanych oraz zabudowy poddaszy. W przypadku konstrukcji dłuższych niż nominalna długość profilu, łącznik wzdłużny zapewnia solidne połączenie dwóch profili wzdłuż ich osi, zapewniając bezpieczeństwo całej konstrukcji. W połowie łącznika znajduje się wypustka, ograniczająca możliwość nieprawidłowego umieszczenia łącznika w profilu Nida CD 60 Hydro C3. Zalecane jest łączenie mechaniczne profili z łącznikiem za pomocą wkrętów do blachy Nida.
- Zwiększona grubość ocynku umożliwia montaż w środowiskach o kategorii korozyjności C3.
- Spełnia wymagania ochrony przeciwpożarowej.

Symbol	EAN	Opis produktu	Liczba sztuk w opakowaniu	Cena netto [PLN/szt.]	VAT
4042555	5907697602706	Łącznik wzdłużny Nida LW 60 Hydro C3	100	3,19	23%

Powiązane produkty



Profil Nida CD 60 Hydro C3



Wkręty FLAT HEAD Hydro C3



Odkryj nasz kanał **Siniat Nida** z filmami instruktażowymi o montażu płyt.

Akcesoria Siniat
– profesjonalne rozwiązania systemowe

ŁĄCZNIK KRZYŻOWY Nida LK 60 Hydro C3 ¹⁾



O cynk Z275



Odporność na działanie wilgoci



Grubość 1 mm



- ▶ Element łączący w układzie prostokątnym dwa profile stalowe Nida CD 60 Hydro C3 (główny oraz nośny) w systemach dwupoziomowych, krzyżowych sufitów podwieszanych i zabudów poddaszy. Zalecany również do bezpośredniego montażu pod stropem niewymagającym poziomowania lub w systemie „sufit pod sufitem”.
- ▶ Zwiększona grubość ocynku umożliwia montaż w środowiskach o kategorii korozyjności C3.
- ▶ Spełnia wymagania ochrony przeciwpożarowej.

Symbol	EAN	Opis produktu	Liczba sztuk w opakowaniu	Cena netto [PLN/szt.]	VAT
4042548	5907697602720	Łącznik krzyżowy Nida LK 60 Hydro C3	100	3,46	23%

Powiązane produkty



Profil Nida CD 60 Hydro C3

ŁĄCZNIK POPRZECZNY JEDNOSTRONNY Nida LPJ 60 Hydro C3 ¹⁾



O cynk Z275



Odporność na działanie wilgoci



Grubość 1 mm



- ▶ Element łączący w układzie prostokątnym stalowe profile Nida CD 60 Hydro C3 (główny i nośny) w systemach jednopoziomowych, krzyżowych sufitów podwieszanych.
- ▶ Główną zaletą zastosowania tego typu sufitów jest zredukowanie wysokości zabudowy. Łącznik posiada otwór umożliwiający skręcenie go z profilem głównym Nida CD 60 Hydro C3, w celu dodatkowej stabilizacji.
- ▶ Zwiększona grubość ocynku umożliwia montaż w środowiskach o kategorii korozyjności C3.
- ▶ Spełnia wymagania ochrony przeciwpożarowej.

Symbol	EAN	Opis produktu	Liczba sztuk w opakowaniu	Cena netto [PLN/szt.]	VAT
4042552	5907697602744	Łącznik poprzeczny jednostronny Nida LPJ 60 Hydro C3	100	4,69	23%

Powiązane produkty



Profil Nida CD 60 Hydro C3



Info Nida | 801 11 44 77
Pracujemy: pn.-pt. w godz. 8:00 – 16:00



www.siniat.pl



Wyszukiwarka systemów Nida
www.systemynida.pl

ŁĄCZNIK POPRZECZNY PODWÓJNY Nida LPP 60 Hydro C3 ¹⁾



O cynk Z275



Odporność na działanie wilgoci



Grubość 1 mm



- ▶ Element łączący w układzie prostokątnym stalowe profile Nida CD 60 Hydro C3 (profil główny z dwoma profilami nośnymi) w systemach jednopoziomowych, krzyżowych sufitów podwieszanych. Główną zaletą zastosowania tego typu sufitów jest zredukowanie wysokości zabudowy. Element posiada otwory montażowe umożliwiające skręcenie całego układu wkrętami do blachy, dzięki czemu zwiększamy sztywność konstrukcji i bezpieczeństwo stosowania.
- ▶ Zwiększona grubość ocynku umożliwia montaż w środowiskach o kategorii korozyjności C3.
- ▶ Spełnia wymagania ochrony przeciwpożarowej.

Symbol	EAN	Opis produktu	Liczba sztuk w opakowaniu	Cena netto [PLN/szt.]	VAT
4042553	5907697602751	Łącznik poprzeczny podwójny Nida LPP 60 Hydro C3	24	11,37	23%

Powiązane produkty



Profil Nida CD 60 Hydro C3



Wkręty FLAT HEAD Hydro C3

KĄTOWNIK NIDA DO PROFILU Nida UA Hydro C3 ¹⁾



O cynk Z275



Odporność na uderzenia



Odporność na działanie wilgoci



- ▶ Element montażowy do profili ościeżnicowych Nida UA Hydro C3 z konstrukcją nośną budynku. Montaż kątownika do profilu ościeżnicowego odbywa się za pomocą dwóch śrub Nida M8.
- ▶ Zwiększona grubość ocynku umożliwia montaż w środowiskach o kategorii korozyjności C3.
- ▶ Spełnia wymagania ochrony przeciwpożarowej.

Symbol	EAN	Opis produktu	Liczba sztuk w opakowaniu	Cena netto [PLN/szt.]	VAT
4044093	5907697600566	Kątownik Nida do profilu Nida UA 50 Hydro C3	48	6,16	23%
4044306	5907697600573	Kątownik Nida do profilu Nida UA 75 Hydro C3	48	9,99	23%
4044308	5907697600597	Kątownik Nida do profilu Nida UA 100 Hydro C3	48	12,95	23%

Powiązane produkty



Śruba M8 z nakrętką pokładkową FLAT HEAD



Profil Nida UA Hydro C3



Odkryj nasz kanał **Siniat Nida** z filmami instruktażowymi o montażu płyt.

Akcesoria Siniat
– profesjonalne rozwiązania systemowe

ELEMENT DO MOCOWANIA Nida ES 60 Hydro C5 ¹⁾



Malowanie obustronne



Ocynk Z275



Możliwe zastosowanie na zewnątrz



Wodoodporność



Grubość 1 mm



- Podstawowy element do mocowania stalowej konstrukcji Nida CD 60 Hydro C5 do drewnianej konstrukcji, np. więźby dachowej, a także do masywnych ścian i stropów. Element systemu okładzin ściennych, sufitowych lub zabudowy poddaszy.
- Zwiększona grubość ocynku oraz powłoka malarska umożliwia montaż w środowiskach o kategorii korozyjności C5. Pozwala na odsunięcie konstrukcji z płyt g-k od powierzchni stropu lub ściany.
- Spełnia wymagania ochrony przeciwpożarowej.

Symbol	EAN	Opis produktu	Liczba sztuk w opakowaniu	Cena netto [PLN/szt.]	VAT
4044317	5907697602904	Element do mocowania Nida ES 60/60 Hydro C5	100	10,99	23%
4043617	5907697600559	Element do mocowania Nida ES 60/125 Hydro C5	50	12,56	23%

Powiązane produkty



Profil Nida CD 60 Hydro C5



Wkręty FLAT HEAD Hydro C5



Elementy kotwiące

WIESZAK DOLNY NONIUSZOWY WZMOCNIONY Hydro C5 ¹⁾



Malowanie obustronne



Ocynk Z275



Możliwe zastosowanie na zewnątrz



Wodoodporność



Grubość 1 mm



- Wieszak dolny noniuszowy wzmocniony stosowany z profili stalowych Nida C 60 Hydro C5.
- Zbudowany jest ze stalowego elementu (gniazdo montażowe do profili CD 60) i elementu noniuszowego łączącego z wieszakiem górnym. Specjalna budowa wieszaka umożliwia mechaniczne połączenie zawiesia z profilem nośnym CD 60, dzięki czemu uzyskujemy wyższą nośność układu sufitowego.
- Zwiększona grubość ocynku oraz powłoka malarska umożliwiają montaż w środowiskach o kategorii korozyjności C5.
- Spełnia wymagania ochrony przeciwpożarowej.

Symbol	EAN	Opis produktu	Liczba sztuk w opakowaniu	Cena netto [PLN/szt.]	VAT
4042571	5907697602768	Wieszak dolny noniuszowy wzmocniony Hydro C5	100	13,75	23%

Powiązane produkty



Wieszak górny noniusza Nida WGN Hydro C5



Przetyczka wieszaka noniusza Siniat FAST-PIN® C5



Profil Nida CD 60 Hydro C5



Info Nida | 801 11 44 77
Pracujemy: pn.-pt. w godz. 8:00 – 16:00



www.siniat.pl



Kalkulator systemów Nida
www.siniat.pl/kalkulatory

WIESZAK GÓRNY NONIUSZA Nida WGN Hydro C5 ¹⁾



Malowanie obustronne



Ocynk Z275



Możliwe zastosowanie na zewnątrz



Wodoodporność



Grubość 1 mm



- ▶ Górny element zawiesia noniuszowego pozwalający na możliwie największą wysokość podwieszenia ze wszystkich dostępnych w ofercie Siniat. Kotwiony do stropu stanowi pewne i solidne zawiesie dla całego sufitu.
- ▶ Szerokość noniusza wynosi 12 mm, co pozwala na współpracę elementu z przedłużaczem noniusza (12 mm). Oba elementy zostają połączone poprzez łącznik przedłużacza noniusza Nida LPN Hydro C5 o szerokości 15,4 mm. Daje to możliwość wykonania sufitu podwieszanego o pełnej regulacji wysokości. Jeżeli nie ma potrzeby przedłużenia podwieszenia WGN Hydro C5 jest łączony z Wieszakiem dolnym noniuszowym wzmocnionym Hydro C5 o szerokości 15,5 mm, dając zawiesie dla sufitu. Wszystkie połączenia elementów w zawieszaniu noniuszowym wykonywane są przetyczkami wieszaka noniusza Nida FastPin C5. Tak skonstruowany komplet podwieszenia stanowi mocne i trwałe połączenie sufitu ze stropem z szerokiej gamy produktów marki Siniat.
- ▶ Zwiększona grubość ocynku oraz powłoka malarska umożliwiają montaż w środowiskach o kategorii korozyjności C5. Spełnia wymagania ochrony przeciwpożarowej.

Symbol	EAN	Opis produktu	Liczba sztuk w opakowaniu	Cena netto [PLN/szt.]	VAT
4042567	5907697602812	Wieszak Nida WGN 20 Hydro C5	50	11,62	23%
4044098	5907697602829	Wieszak Nida WGN 30 Hydro C5	50	12,56	23%
4090183	5907697641101	Wieszak Nida WGN 40 Hydro C5	50	16,70	23%
4090184	5907697641118	Wieszak Nida WGN 50 Hydro C5	50	23,40	23%
4090185	5907697641125	Wieszak Nida WGN 60 Hydro C5	50	24,50	23%
4090187	5907697641132	Wieszak Nida WGN 70 Hydro C5	50	25,50	23%
4090188	5907697641149	Wieszak Nida WGN 80 Hydro C5	50	26,20	23%
4090189	5907697641156	Wieszak Nida WGN 90 Hydro C5	50	27,60	23%
4090190	5907697641163	Wieszak Nida WGN 100 Hydro C5	25	29,00	23%

Powiązane produkty



Wieszak dolny noniuszowy wzmocniony Hydro C5



Przetyczka wieszaka noniusza Siniat FAST-PIN® C5



Elementy kotwiące



Odkryj nasz kanał **Siniat Nida** z filmami instruktażowymi o montażu płyt.

Akcesoria Siniat

– profesjonalne rozwiązania systemowe

PRZEDŁUŻACZ DO NONIUSZA Nida PN Hydro C5¹⁾



Malowanie obustronne



Ocynk Z275



Możliwe zastosowanie na zewnątrz



Wodoodporność



Grubość 1 mm



- ▶ Pozwala na pełną regulację oraz znaczący wzrost wysokości podwieszenia sufitu opartego na zawieszaniu noniuszowym.
- ▶ Współpracuje z Wieszakiem górnym noniusza WGN 20 Hydro C5 lub WGN 30 Hydro C5 oraz Wieszakiem dolnym noniuszowym wzmocnionym Hydro C5. Takie rozwiązanie pozwala uzyskać w pełni regulowaną wysokość podwieszenia wzdłuż noniusza. Wszystkie mocowania odbywają się poprzez zastosowanie przetyczek wieszaka noniusza Nida PWN Hydro C5, po dwie na każdy punkt mocowania.
- ▶ Zwiększona grubość ocynku oraz powłoka malarska umożliwiają montaż w środowiskach o kategorii korozyjności C5.
- ▶ Spełnia wymagania ochrony przeciwpożarowej.

Symbol	EAN	Opis produktu	Liczba sztuk w opakowaniu	Cena netto [PLN/szt.]	VAT
4042560	5907697602843	Przedłużacz do noniusza Nida PN Hydro C5	25	179,79	23%

Powiązane produkty



Wieszak górny noniusza Nida WGN Hydro C5



Wieszak dolny noniuszowy wzmocniony Hydro C5



Łącznik do przedłużacza noniusza Nida LPN Hydro C5

ŁĄCZNIK DO PRZEDŁUŻACZA NONIUSZA Nida LPN, 16/90 mm Hydro C5¹⁾



Malowanie obustronne



Ocynk Z275



Możliwe zastosowanie na zewnątrz



Wodoodporność



Grubość 1 mm



- ▶ Umożliwia połączenie dwóch przedłużaczy do noniusza Nida PN Hydro C5 oraz Wieszaka noniuszowego górnego WGN 20 Hydro C5 lub WGN 30 Hydro C5 z Przedłużaczem noniusza Nida PN Hydro C5. Łączenie odbywa się poprzez zastosowanie 4 przetyczek wieszaka noniuszowego (po dwie na każdy punkt mocowania).
- ▶ Stosowany w sufitach podwieszanych, w systemach opartych na wieszaku noniuszowym, uniwersalnym. Szerokość łącznika wynosi 16 mm, a jego długość to 90 mm.
- ▶ Zwiększona grubość ocynku oraz powłoka malarska umożliwiają montaż w środowiskach o kategorii korozyjności C5.
- ▶ Spełnia wymagania ochrony przeciwpożarowej.

Symbol	EAN	Opis produktu	Liczba sztuk w opakowaniu	Cena netto [PLN/szt.]	VAT
4044311	5907697652596	Łącznik do przedłużacza noniusza Nida LPN Hydro C5	100	11,35	23%

Powiązane produkty



Przedłużacz noniusza Nida PN Hydro C5



Wieszak górny noniusza Nida WGN Hydro C5



Info Nida | 801 11 44 77
Pracujemy: pn.-pt. w godz. 8:00 – 16:00



www.siniat.pl



Wyszukiwarka systemów Nida
www.systemynida.pl

PRZETYCZKA WIESZAKA NONIUSZA Siniat FAST-PIN® C5



Odporność na działanie wilgoci



Odporność ogniowa



Średnica 2,5 mm



- Unikalna przetyczka do wykonywania trwałych połączeń w zawieszach typu noniuszowego (kompatybilna z wszystkimi rodzajami wieszaków).
- Produkt spełnia wymagania kategorii korozyjności C5.
- Spełnia wymagania ochrony przeciwpożarowej.
- Redukuje czas montażu systemu noniuszowego o 50%.
- Wielowarstwowe zabezpieczenie antykorozyjne – łatwa identyfikacja oryginalności produktu dzięki zastosowaniu specjalnego koloru.

Symbol	EAN	Opis produktu	Liczba sztuk w opakowaniu	Cena netto [PLN/szt.]	VAT
4085121	5907697617830	Przetyczka wieszaka noniusza Siniat FAST-PIN® C5	100	5,30	23%

Powiązane produkty



Wieszak dolny noniuszowy wzmacniony



Wieszak dolny noniusza Nida WON 60



Wieszak górny noniusza Nida WGN Uni

ŁĄCZNIK WZDŁUŻNY Nida LW 60 Hydro C5¹⁾



Malowanie obustronne



Ocynk Z275



Możliwe zastosowanie na zewnątrz



Wodoodporność

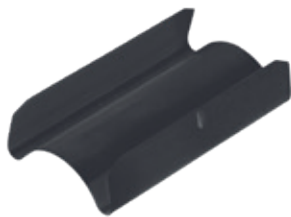

- Element łączący wzdłużnie dwa profile Nida CD 60 Hydro C5.
- Stosowany w systemach sufitów podwieszanych oraz zabudowy poddaszy. W przypadku konstrukcji dłuższych niż nominalna długość profilu, łącznik wzdłużny zapewnia solidne połączenie dwóch profili wzdłuż ich osi, zapewniając bezpieczeństwo całej konstrukcji. W połowie łącznika znajduje się wypustka, ograniczająca możliwość nieprawidłowego umieszczenia łącznika w profilu Nida CD 60 Hydro C5. Zalecane jest łączenie mechaniczne profili z łącznikiem za pomocą wkrętów do blachy Nida.
- Zwiększona grubość ocynku oraz powłoka malarska umożliwiają montaż w środowiskach o kategorii korozyjności C5.
- Spełnia wymagania ochrony przeciwpożarowej.

Symbol	EAN	Opis produktu	Liczba sztuk w opakowaniu	Cena netto [PLN/szt.]	VAT
4042556	5907697602713	Łącznik wzdłużny Nida LW 60 Hydro C5	100	11,59	23%

Powiązane produkty



Profil Nida CD 60 Hydro C5



Wkręty FLAT HEAD Hydro C5



Odkryj nasz kanał **Siniat Nida** z filmami instruktażowymi o montażu płyt.

Akcesoria Siniat
– profesjonalne rozwiązania systemowe

ŁĄCZNIK KRZYŻOWY Nida LK 60 Hydro C5 ¹⁾



Malowanie obustronne



Ocynk Z275



Możliwe zastosowanie na zewnątrz



Wodoodporność



Grubość 1 mm



- ▶ Element łączący w układzie prostokątnym dwa profile stalowe Nida CD 60 Hydro C5 (główny oraz nośny) w systemach dwupoziomowych, krzyżowych sufitów podwieszanych i zabudów poddaszy. Zalecany również do bezpośredniego montażu pod stropem niewymagającym poziomowania lub w systemie „sufit pod sufitem”.
- ▶ Zwiększona grubość ocynku oraz powłoka malarska umożliwiają montaż w środowiskach o kategorii korozyjności C5.
- ▶ Spełnia wymagania ochrony przeciwpożarowej.

Symbol	EAN	Opis produktu	Liczba sztuk w opakowaniu	Cena netto [PLN/szt.]	VAT
4042549	5907697602737	Łącznik krzyżowy Nida LK 60 Hydro C5	100	12,56	23%

Powiązane produkty



Profil Nida CD 60 Hydro C5

ŁĄCZNIK POPRZECZNY JEDNOSTRONNY Nida LPJ 60 Hydro C5 ¹⁾



Malowanie obustronne



Ocynk Z275



Możliwe zastosowanie na zewnątrz



Wodoodporność



Grubość 1 mm



- ▶ Element łączący w układzie prostokątnym stalowe profile Nida CD 60 Hydro C5 (główny i nośny) w systemach jednopoziomowych, krzyżowych sufitów podwieszanych. Główną zaletą zastosowania tego typu sufitów jest zredukowanie wysokości zabudowy.
- ▶ Łącznik posiada otwór umożliwiający skręcenie go z profilem głównym Nida CD 60 Hydro C5 w celu dodatkowej stabilizacji.
- ▶ Zwiększona grubość ocynku oraz powłoka malarska umożliwiają montaż w środowiskach o kategorii korozyjności C5.
- ▶ Spełnia wymagania ochrony przeciwpożarowej.

Symbol	EAN	Opis produktu	Liczba sztuk w opakowaniu	Cena netto [PLN/szt.]	VAT
4044312	5907697600610	Łącznik poprzeczny jednostronny Nida LPJ 60 Hydro C5	100	17,39	23%

Powiązane produkty



Profil Nida CD 60 Hydro C5



Info Nida | 801 11 44 77
Pracujemy: pn.-pt. w godz. 8:00 – 16:00



www.siniat.pl



Kalkulator systemów Nida
www.siniat.pl/kalkulatory

ŁĄCZNIK POPRZECZNY PODWÓJNY Nida LPP 60 Hydro C5 1)



Malowanie obustronne



Ocynk Z275



Możliwe zastosowanie na zewnątrz



Wodoodporność



Grubość 1 mm



- ▶ Element łączący w układzie prostopadłym stalowe profile Nida CD 60 Hydro C5 (profil główny z dwoma profilami nośnymi) w systemach jednopoziomowych, krzyżowych sufitów podwieszanych. Główną zaletą zastosowania tego typu sufitów jest zredukowanie wysokości zabudowy.
- ▶ Element posiada otwory montażowe umożliwiające skręcenie całego układu wkrętami do blachy, dzięki czemu zwiększamy sztywność konstrukcji i bezpieczeństwo stosowania.
- ▶ Zwiększona grubość ocynku oraz powłoka malarska umożliwiają montaż w środowiskach o kategorii korozyjności C5.
- ▶ Spełnia wymagania ochrony przeciwpożarowej.

Symbol	EAN	Opis produktu	Liczba sztuk w opakowaniu	Cena netto [PLN/szt.]	VAT
4044313	5907697600627	Łącznik poprzeczny podwójny Nida LPP 60 Hydro C5	50	20,28	23%

Powiązane produkty



Profil Nida CD 60 Hydro C5



Wkręty FLAT HEAD Hydro C5

KĄTOWNIK NIDA do profilu UA Hydro C5 1)



Malowanie obustronne



Ocynk Z275



Możliwe zastosowanie na zewnątrz



Odporność na uderzenia



Wodoodporność



- ▶ Element montażowy do profili ościeżnicowych Nida UA Hydro C5 z konstrukcją nośną budynku.
- ▶ Montaż kątownika do profilu ościeżnicowego odbywa się za pomocą dwóch śrub Nida M8.
- ▶ Zwiększona grubość ocynku oraz powłoka malarska umożliwiają montaż w środowiskach o kategorii korozyjności C5.
- ▶ Spełnia wymagania ochrony przeciwpożarowej.

Symbol	EAN	Opis produktu	Liczba sztuk w opakowaniu	Cena netto [PLN/szt.]	VAT
4044310	5907697652589	Kątownik Nida do profilu UA 50 Hydro C5	10	13,75	23%
4044307	5907697600580	Kątownik Nida do profilu UA 75/100 Hydro C5	10	19,79	23%

Powiązane produkty



Śruba M8 z nakrętką pokładkową FLAT HEAD



Profil Nida UA Hydro C5



Odkryj nasz kanał **Siniat Nida** z filmami instruktażowymi o montażu płyt.

Akcesoria Siniat
– profesjonalne rozwiązania systemowe

Blachowkręty Nida



- ▶ Fosfatowane blachowkręty Nida do mocowania płyt gipsowo-kartonowych do stalowej konstrukcji z profili Nida.
- ▶ Spełniają wymagania ochrony przeciwpożarowej.

Symbol	EAN	Opis produktu	Liczba opakowań w kartonie	Liczba sztuk w opakowaniu	Cena netto [PLN/opak.]	VAT
4042495	5907697633977	Blachowkręty Nida 3,5 × 25 mm	12	1000	44,40	23%
4042496	5907697633984	Blachowkręty Nida 3,5 × 35 mm	12	1000	54,43	23%
4042497	5907697630068	Blachowkręty Nida 3,5 × 45 mm	12	500	46,44	23%
4042498	5907697630013	Blachowkręty Nida 3,5 × 55 mm	12	500	56,66	23%
4042499	5907697638828	Blachowkręty Nida 4,2 × 70 mm	12	250	40,36	23%

Powiązane produkty



Płyta g-k Nida



Profile Nida

Blachowkręty Nida na taśmie



- ▶ Fosfatowane blachowkręty Nida na taśmie do mocowania płyt gipsowo-kartonowych do stalowej konstrukcji z profili Nida.
- ▶ Spełniają wymagania ochrony przeciwpożarowej.
- ▶ Umożliwiają szybszą i efektywniejszą pracę przy jednoczesnym obniżeniu kosztów montażu systemu.

Symbol	EAN	Opis produktu	Liczba sztuk w opakowaniu	Cena netto [PLN/opak.]	VAT
4055366	5907697637005	Blachowkręty Nida 3,5 × 25 mm na taśmie	1000	88,80	23%
4055365	5907697637012	Blachowkręty Nida 3,5 × 35 mm na taśmie	1000	112,79	23%

Powiązane produkty



Płyta g-k Nida



Profile Nida



Info Nida | 801 11 44 77
Pracujemy: pn.-pt. w godz. 8:00 – 16:00



www.siniat.pl



Wyszukiwarka systemów Nida
www.systemynida.pl

Wkręty do blachy 2 mm Nida



Samowiercący wkręt Nida do konstrukcji stalowych.

Symbol	EAN	Opis produktu	Liczba opakowań w kartonie	Liczba sztuk w opakowaniu	Cena netto [PLN/opak.]	VAT
4042501	5907697632383	Wkręty do blachy 2 mm Nida 3,5 × 25 mm	12	1000	72,63	23%
4042502	5907697632390	Wkręty do blachy 2 mm Nida 3,5 × 35 mm	12	1000	80,46	23%

Powiązane produkty



Profile Nida



Akcesoria Nida



Profile Nida UA

Wkręty do drewna Nida



Fosfatowane wkręty Nida do mocowania elementów stalowej konstrukcji Nida i płyt gipsowo-kartonowych do nośnej konstrukcji drewnianej.

Symbol	EAN	Opis produktu	Liczba opakowań w kartonie	Liczba sztuk w opakowaniu	Cena netto [PLN/opak.]	VAT
4042503	5907697638842	Wkręty do drewna Nida 3,5 × 25 mm	12	1000	44,41	23%
4042504	5907697632482	Wkręty do drewna Nida 3,5 × 35 mm	12	1000	54,43	23%
4042505	5907697632499	Wkręty do drewna Nida 3,5 × 45 mm	12	500	46,44	23%
4042506	5907697632505	Wkręty do drewna Nida 3,5 × 55 mm	12	500	56,48	23%
4042507	5907697632512	Wkręty do drewna Nida 4,2 × 70 mm	12	250	40,49	23%

Powiązane produkty



Akcesoria Nida



Płyta g-k Nida

Wkręty płyta-płyta Nida



- Wkręty umożliwiające bezpośrednie łączenie płyt gipsowo-kartonowych między sobą bez konieczności kotwienia do profilu stalowego.

Symbol	EAN	Opis produktu	Wymiary wkrętu [mm]	Liczba sztuk w opakowaniu	Cena netto [PLN/opak.]	VAT
4042508	5907697635742	Wkręty płyta-płyta Nida	5,0 × 35	500	125,21	23%

Powiązane produkty



Płyta g-k Nida

Wkręty Cementex Hydro C5



Możliwe zastosowanie na zewnątrz



Wodoodporność



Średnica 4,2 mm



Odporność ogniowa



Budownictwo szkieletowe



Uniwersalny



PH2



- Błachowkręty Cementex - specjalne wkręty do mocowania płyt cementowych Cementex oraz Duripanel do stalowych oraz drewnianych konstrukcji nośnych
- Ceramiczna powłoka wkrętów zabezpiecza przed korozją w najwyższej klasie C5
- Wkręty są uniwersalne przez co są idealnym rozwiązaniem do przykręcania płyt Duripanel do konstrukcji drewnianych - w szczególności w zabudowach stropów drewnianych w pomieszczeniach mokrych

Symbol	EAN	Opis produktu	Liczba sztuk w opakowaniu	Liczba opakowań w kartonie	Cena netto [PLN/opak.]	VAT
4089700	5907697619728	Wkręty Cementex 4,2 × 25	250	24	75,00	23%
4089701	5907697619735	Wkręty Cementex 4,2 × 45	250	24	136,00	23%

Powiązane produkty



Płyta Cementex



Płyta Duripanel



Profile Nida Hydro C3/C5



Info Nida | 801 11 44 77
Pracujemy: pn.-pt. w godz. 8:00 – 16:00



www.siniat.pl



Kalkulator systemów Nida
www.siniat.pl/kalkulatory

Wkręty do blachy 2 mm Cementex Hydro C5



Możliwe zastosowanie
na zewnątrz



Wodoodporność



Srednica
4,2 mm



Odporność
ogniowa



Budownictwo
szkieletowe



PH2



- Wkręty do blachy 2 mm Cementex - specjalne wkręty do mocowania płyt cementowych Cementex oraz Duripanel do stalowych konstrukcji nośnych o grubości blachy 2 mm
- Ceramiczna powłoka wkrętów zabezpiecza przed korozją w najwyższej klasie C5
- Innowacyjna budowa wkręta pozwala na dokładne oraz łatwe prowadzenie wkręta przy odpowiednim zagłębieniu i zlicowaniu łba.

Symbol	EAN	Opis produktu	Liczba sztuk w opakowaniu	Liczba opakowań w kartonie	Cena netto [PLN/opak.]	VAT
4089702	5907697619742	Wkręty do blachy 2mm Cementex 4,2x30	250	24	110,00	23%
4089703	5907697619759	Wkręty do blachy 2mm Cementex 4,2x45	250	24	150,00	23%

Powiązane
produkty



Płyta Cementex



Płyta
Duripanel



Profile
Nida Hydro C3/C5

Realizacja: Eurocentrum, Warszawa





HIGH QUALITY

FLAT HEAD®

® special technology by ®



siniat

(Polska)

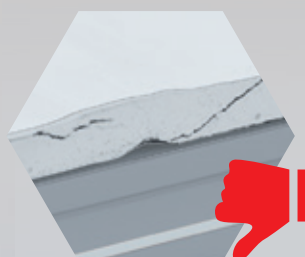
 Rozwiązanie oparte
na wkrętach typu
„Pchełka”

 Rozwiązanie
oparte na wkrętach
typu FLAT HEAD®

 Po więcej informacji wejdź na www.siniat.pl
lub obejrzyj film na YouTube.

FLAT HEAD

Prosty sposób na zabudowę g-k

 Info Nida | 801 11 44 77
Pracujemy: pn.-pt. w godz. 8:00 – 16:00

www.siniat.pl

 Wyszukiwarka systemów Nida
www.systemynida.pl

Wkręt samowiercący FLAT HEAD 4,2 × 13 mm do blachy 2 mm



PATENT



- ▶ Służy do budowy przestrzennych konstrukcji stalowych w systemach suchej zabudowy. Niezastąpiony szczególnie przy wielopięsownych zabudowach sufitowych.

Symbol	EAN	Opis produktu	Wymiary wkrętu [mm]	Liczba sztuk w opakowaniu	Liczba opakowań w kartonie	Cena netto [PLN/opak.]	VAT
4058881	5907697600207	Wkręt samowiercący FLAT HEAD 4,2 × 13 mm do blachy 2 mm	4,2 × 13	500	12	64,66	23%
4066397	5907697638378	Wkręt samowiercący FLAT HEAD 4,2 × 13 mm do blachy 2 mm	4,2 × 13	100	48	32,33	23%

Powiązane produkty



Płyta g-k Nida



Profile Nida

Wkręt samowiercący FLAT HEAD 4,2 × 13 mm do blachy 2 mm Hydro C5



PATENT



Możliwe zastosowanie na zewnątrz



Wodoodporność



- ▶ Służy do budowy przestrzennych konstrukcji stalowych w systemach suchej zabudowy. Niezastąpiony szczególnie przy wielopięsownych zabudowach sufitowych.
- ▶ Do stosowania w środowiskach o wymogu kategorii korozyjności C5.

Symbol	EAN	Opis produktu	Wymiary wkrętu [mm]	Liczba sztuk w opakowaniu	Liczba opakowań w kartonie	Cena netto [PLN/opak.]	VAT
4070458	5907697638897	Wkręt samowiercący FLAT HEAD 4,2 × 13 mm do blachy 2 mm Hydro C5	4,2 × 13	100	48	96,12	23%

Powiązane produkty



Płyta g-k Nida



Profile Nida Hydro C5



Poznaj szczegóły techniczne wkrętów typu FLAT HEAD – wejdź na www.siniat.pl i pobierz kartę produktu!

Akcesoria Siniat
– profesjonalne rozwiązania systemowe

Blachowkręty Nida Hydro C5



- Blachowkręty Nida o zastosowaniu w środowisku o kategorii korozyjności C5.
- Służą do mocowania płyt gipsowo-kartonowych do stalowej konstrukcji z profili Nida w środowiskach o wysokiej częstotliwości kondensacji oraz wysokim zanieczyszczeniu, np. z procesów produkcyjnych. Pozwalają na montaż opłytkowania o grubości do 15 mm.
- Spełniają wymagania ochrony przeciwpożarowej.

Symbol	EAN	Opis produktu	Wymiary wkrętu [mm]	Liczba sztuk w opakowaniu	Cena netto [PLN/opak.]	VAT
4071853	5907697639023	Blachowkręty Nida Hydro C5	3,5 × 25 mm	500	121,64	23%
4071854	5907697639047	Blachowkręty Nida Hydro C5	3,5 × 41 mm	500	145,95	23%

Realizacja: Świetlica, Opacz-Kolonia



WKRĘT DO BLACHY 2 mm Nida Hydro C3



- Wkręt z końcówką samowiercąca przeznaczony do montażu płyt gipsowych w konstrukcji stalowej o grubości do 2 mm.
- Specjalny ocynk na całej powierzchni wkręta zapewnia możliwość stosowania w kategorii korozyjności C3.

Symbol	EAN	Opis produktu	Wymiary wkrętu [mm]	Liczba sztuk w opakowaniu	Liczba opakowań w kartonie	Cena netto [PLN/opak.]	VAT
4087685	5907697618769	Wkręty do blachy 2 mm Nida Hydro C3 3,5 x 25 mm	3,5 x 25	500	24	46,60	23%
4087683	5907697618752	Wkręty do blachy 2 mm Nida Hydro C3 3,5 x 35 mm	3,5 x 35	500	24	58,20	23%
4087682	5907697618745	Wkręty do blachy 2mm Nida Hydro C3 3,5 x 55 mm	3,5 x 55	250	12	49,50	23%

Powiązane produkty



Płyta Nida Hydro



Profile Nida Hydro C3

WKRĘT DO BLACHY 2 mm Nida Hydro C5



- Wkręt z końcówką samowiercąca przeznaczony do montażu płyt gipsowych w konstrukcji stalowej o grubości do 2 mm.
- Specjalny ocynk na całej powierzchni wkręta zapewnia możliwość stosowania w kategorii korozyjności C5.

Symbol	EAN	Opis produktu	Wymiary wkrętu [mm]	Liczba sztuk w opakowaniu	Liczba opakowań w kartonie	Cena netto [PLN/opak.]	VAT
4087217	5907697618547	Wkręty do blachy 2 mm Nida Hydro C5 3,5 x 35 mm	3,5 x 35	500	24	98,00	23%
4087216	5907697618530	Wkręty do blachy 2 mm Nida Hydro C5 3,5 x 45 mm	3,5 x 45	500	12	113,00	23%
4087215	5907697618523	Wkręty do blachy 2 mm Nida Hydro C5 3,5 x 55mm	3,5 x 55	250	12	81,00	23%

Powiązane produkty



Płyta Nida Hydro



Profile Nida Hydro C5

WKRĘTY DO PŁYT O WYSOKIEJ GĘSTOŚCI

FixDens **NOWOŚĆ**



Odporność na działanie wilgoci



Odporność ognia



Budownictwo szkieletowe



Średnica 4,2-4,5 mm



Uniwersalny



PH2



Innowacyjny wkręt do przykręcania specjalistycznych płyt o wysokiej gęstości rdzenia takich jak: Nida Cicha, Nida Twarda, Resistex, Duripanel itp. Unikalna budowa poszczególnych sekcji wkrętu umożliwi bezproblemowy i szybki montaż poszyc płyt gipsowych do podkonstrukcji nośnej. Wkręt sprawdza się zarówno w przypadku montażu płyt gipsowych do cienkościennych profili stalowych jak i elementów konstrukcji drewnianej. Bezpieczna powłoka antykorozyjna (ocynk elektrolityczny) sprawia że wkręt może być używany w środowiskach o kategorii korozyjności C3 co znacząco zwiększa zakres ich bezpiecznego stosowania.

Główne cechy wkrętów FixDens to:

- Specjalistyczny kształt głowy umożliwiający licowanie
- Najbardziej uniwersalne gniazdo Philips Nr 2 (PH2)
- Unikalna narzynka wiercząca ułatwiająca nawiercanie przez materiał wysokiej gęstości
- Wielokierunkowy gwint odpowiedniej wielkości skoku pozwala na mocowanie do profili stalowych i elementów drewnianych

Symbol	EAN	Opis produktu	Wymiary wkrętu [mm]	Liczba sztuk w opakowaniu	Liczba opakowań w kartonie	Cena netto [PLN/opak.]	VAT
4087181	5907697618479	Wkręt FixDens 4,2x25 mm	4,2 × 25	500	24	85,00	23%
4087182	5907697618486	Wkręt FixDens 4,2x42 mm	4,2 × 42	500	10	112,00	23%
4087183	5907697618493	Wkręt FixDens 4,2x60 mm	4,2 × 60	250	10	99,00	23%
4088207	5907697618578	Wkręt FixDens 4,5x80 mm	4,5 × 80	200	10	149,00	23%

Powiązane produkty



Płyta Nida Twarda



Płyta Duripanel



Profile Nida



WKĘTY DO PŁYT O WYSOKIEJ GĘSTOŚCI DO BLACHY 2 mm

FixDens NOWOŚĆ



Odporność na działanie wilgoci



Odporność ogniowa



Budownictwo szkieletowe



Średnica 4,2-4,5 mm



PH2



- ▶ Innowacyjny wkręt do przykręcania specjalistycznych płyt o wysokiej gęstości rdzenia takich jak: Nida Cicha, Nida Twarda, Resistex itp. Unikalna budowa poszczególnych sekcji wkrętu umożliwia bezproblemowy i szybki montaż poszyc gipsowych do podkonstrukcji nośnej o grubości blachy 2mm. W. Bezpieczna powłoka antykorozyjna (ocynk elektrolityczny) sprawia że wkręt może być używany w środowiskach o kategorii korozyjności C3 co znacząco zwiększa zakres ich bezpiecznego stosowania.
- ▶ Główne cechy wkrętów FixDens to:
 - Specjalistyczny kształt głowy umożliwiający licowanie
 - Najbardziej uniwersalne gniazdo Philips Nr 2 (PH2)
 - Unikalna narzynka wiercąca ułatwiająca nawiercanie przez materiał wysokiej gęstości
 - Wielokierunkowy gwint odpowiedniej wielkości skoku oraz specjalna końcówka samowiercąca pozwalają na mocowanie do profili stalowych o grubości 2mm

Symbol	EAN	Opis produktu	Wymiary wkrętu [mm]	Liczba sztuk w opakowaniu	Liczba opakowań w kartonie	Cena netto [PLN/opak.]	VAT
4088634	5907697619063	Wkręty FixDens 2 mm	4,2 × 30	500	24	145,00	23%
4088638	5907697619070	Wkręty FixDens 2 mm	4,2 × 45	200	10	190,00	23%

Powiązane produkty



Płyta Nida Twarda



Płyta Duripanel



Profile UA/UAR

Wkręty do płyt Nida Sonic 3,5 × 30 mm



PH2



- ▶ Specjalne, galwanizowane blachowkręty Nida do mocowania płyt gipsowo-kartonowych Nida Sonic do stalowej konstrukcji z profili Nida w układach systemów akustycznych. Specjalnie wyprofilowana, zwężona główka wkrętu pozwala na idealne zlicowanie na powierzchni perforowanej płyty, szczególnie istotne na styku krawędzi płyt.

Symbol	EAN	Opis produktu	Wymiary wkrętu [mm]	Liczba sztuk w opakowaniu	Cena netto [PLN/opak.]	VAT
4047360	4032961027907	Wkręty do płyt Nida Sonic 3,5 × 30 mm	3,5 × 30	1000	137,02	23%

Powiązane produkty



Profile Nida



Płyta Nida Sonic



Gips szpachlowy Nida Max

Akcesoria Siniat

– profesjonalne rozwiązania systemowe

Kołki rozporowe Nida



► Kołek rozporowy Nida z rozprężnym kołnierzem PCV służący do mocowania stalowych profili obwodowych Nida do ścian oraz stropów żelbetowych.

Symbol	EAN	Opis produktu	Liczba opakowań w kartonie	Liczba sztuk w opakowaniu	Cena netto [PLN/opak.]	VAT
4042479	5907697630570	Kołki rozporowe Nida 6 × 40	12	200	35,24	23%
4042480	5907697630587	Kołki rozporowe Nida 6 × 60	12	200	42,39	23%
4065992	5907697630853	Kołki rozporowe Nida 6 × 80	12	100	29,43	23%
4042483	5907697630624	Kołki rozporowe Nida 8 × 60	12	100	34,02	23%
4042484	5907697630631	Kołki rozporowe Nida 8 × 80	12	100	42,39	23%
4042482	5907697630600	Kołki rozporowe Nida 8 × 100	12	100	54,47	23%

Powiązane produkty



Profile Nida

Dybel stalowy Nida



► Kotwa rozporowa do montażowych zamocowań punktowych w betonie.

► Spełnia wymagania ochrony przeciwpożarowej.

Symbol	EAN	Opis produktu	Typ	Liczba sztuk w opakowaniu	Cena netto [PLN/opak.]	VAT
4042478	5907697638712	Dybel stalowy Nida	6 × 40	100	115,02	23%

Powiązane produkty



Wieszak górny noniuszowy Nida



Pręt mocujący Nida



Element do mocowania Nida ES 60



Info Nida | 801 11 44 77
Pracujemy: pn.-pt. w godz. 8:00 – 16:00



www.siniat.pl



Wyszukiwarka systemów Nida
www.systemynida.pl

Śruba M8 z nakrętką pokładkową FLAT HEAD NOWOŚĆ



- ▶ Śruba o średnicy Fi 8 mm z podkładką i nakrętką służącą do skręcania kątowników i profili Nida UA/UAR lub dwóch profili Nida UA/UAR w systemach suchej zabudowy Nida.
- ▶ Zalecana głównie do łączenia elementów konstrukcyjnych w systemach ścian działowych i innowacyjnych sufitów samonośnych.
- ▶ Spełnia wymagania ochrony przeciwpożarowej.

Symbol	EAN	Opis produktu	Liczba sztuk w opakowaniu	Cena netto [PLN/szt.]	VAT
4076548	5907697698983	Śruba M8 z nakrętką pokładkową FLAT HEAD	100	1,24	23%

Powiązane produkty



Kątownik do profilu Nida UA



Profile Nida UA



Profile Nida UAR

AKCESORIA

Taśma papierowa Nida perforowana



- ▶ Stosowana do bezpiecznego zbrojenia spoin na połączeniach płyt gipsowo-kartonowych Nida.
- ▶ Zastosowanie taśmy papierowej Nida wraz z systemowymi gipsami szpachlowymi gwarantuje najwyższą wytrzymałość wykonywanej spoiny.

Symbol	EAN	Opis produktu	Typ	Liczba sztuk w opakowaniu	Cena netto [PLN/szt.]	VAT
99215	3334160303846	Taśma papierowa Nida perforowana	50 mm x 75 mb	10	21,46	23%

Powiązane produkty



Płyta g-k Nida



Gips szpachlowy Nida Start



Odkryj nasz kanał **Siniat Nida** z filmami instruktażowymi o montażu płyt.

Akcesoria Siniat
– profesjonalne rozwiązania systemowe

Taśma z włókna szklanego Nida



- Stosowana do bezpiecznego zbrojenia spoin na połączeniach płyt gipsowo-kartonowych Nida.
- Odpowiednio dobrana gramatura taśmy z włókna umożliwia łatwą aplikację w masie szpachlowej.
- Dzięki zastosowaniu niepalnego włókna szklanego może być stosowana w systemach z odpornością ogniową.

Symbol	EAN	Opis produktu	Typ	Liczba sztuk w opakowaniu	Cena netto [PLN/szt.]	VAT
4042477	5907697600849	Taśma z włókna szklanego Nida	50 mm × 25 mb	40	5,89	23%

Powiązane produkty



Płyta g-k Nida



Gips szpachlowy Nida Start



Gips szpachlowy Nida Finish

Taśma narożnikowa Nida z wkładką metalową



- Stosowana do zabezpieczania wewnętrznych i zewnętrznych naroży z płyt gipsowo-kartonowych o dowolnym kącie rozwartym.
- Taśma zbudowana jest z podłoża papierowego, do którego przyklejone są dwa płaskowniki aluminiowe w odstępie umożliwiającym dowolne kształtowanie wzdłużne taśmy.
- Spełnia wymagania ochrony przeciwpożarowej.

Symbol	EAN	Opis produktu	Typ	Liczba sztuk w opakowaniu	Cena netto [PLN/szt.]	VAT
99228	3334160304027	Taśma narożnikowa Nida z wkładką	50 mm × 30 mb	10	66,97	23%

Powiązane produkty



Płyta g-k Nida



Taśma z włókna szklanego



Gips szpachlowy Nida Start



Info Nida | 801 11 44 77
Pracujemy: pn.-pt. w godz. 8:00 – 16:00



www.siniat.pl



Kalkulator systemów Nida
www.siniat.pl/kalkulatory



AKCESORIA

Realizacja: Świetlica Gminna, Nowa Wieś



Odkryj nasz kanał **Siniat Nida** z filmami instruktażowymi o montażu płyt.

Akcesoria Siniat
– profesjonalne rozwiązania systemowe



CONNECT I COMFORT

Ultranowoczesne taśmy kompozytowe zapewniające znacznie wyższe parametry spoin i naroży z płyt g-k



Info Nida | 801 11 44 77
Pracujemy: pn.-pt. w godz. 8:00 – 16:00



www.siniat.pl



Wyszukiwarka systemów Nida
www.systemynida.pl

Taśma Connect



Budownictwo szkieletowe



Odporność ogniowa



Estetyka



Odporność na działanie wilgoci



Odporność na uderzenia



- ▶ Taśmy Connect są ultranowoczesnym, kompozytowym produktem mającym zastosowanie w budownictwie w branży wykończenia wnętrz. Stosuje się je jako taśmy łączeniowe spoiny płyt kartonowo-gipsowych. Bazą taśmy jest biała, wysokoelastyczna i bardzo odporna na pęknięcia folia z twardego tworzywa, stanowiąca rdzeń nośny taśmy.
- ▶ Specjalnie zaprojektowana perforacja umożliwia penetrację masy szpachlowej. Dzięki wysokiej chłonności, a jednocześnie szorstkości powierzchni taśmy zwiększa się znacznie przyczepność do podłoża i wytrzymałość połączenia. Perfekcyjnie płaska powierzchnia taśm sprawia, że doskonale nadają się do łączenia płyt położonych w różnych płaszczyznach.

Symbol	EAN	Opis produktu	Typ	Liczba sztuk w opakowaniu	Cena netto [PLN/szt.]	VAT
4064815	5907697638200	Taśma Connect	50 mm × 25 mb	18	61,71	23%
4069177	5907697638552	Taśma Connect	50 mm × 12 mb	12	31,46	23%

Powiązane produkty



Płyta g-k Nida



Gips szpachlowy Nida Start



Gips szpachlowy Nida Finish

Taśma Comfort



Budownictwo szkieletowe



Odporność ogniowa



Estetyka



Odporność na działanie wilgoci



Odporność na uderzenia



- ▶ Taśmy Comfort są ultranowoczesnym, kompozytowym produktem mającym zastosowanie w budownictwie w branży wykończenia wnętrz. Stosuje się je głównie jako element budowy naroży w zabudowach wnętrz technologią płyt kartonowo-gipsowych. Bazą taśmy jest biała, wysokoelastyczna i bardzo odporna na pęknięcia folia z twardego, odpornego na pęknięcia tworzywa, stanowiąca rdzeń nośny taśmy.
- ▶ Specjalnie zaprojektowana perforacja umożliwia penetrację masy szpachlowej. Dzięki wysokiej chłonności, a jednocześnie szorstkości powierzchni taśmy zwiększa się znacznie przyczepność do podłoża i wytrzymałość połączenia. Perfekcyjnie płaska powierzchnia taśm sprawia, że doskonale nadają się do łączenia płyt położonych w różnych płaszczyznach. Przewężenie ciągnące się przez całą długość taśm, ułatwia ich równe i precyzyjne przełamanie, dzięki czemu można je stosować do wykończenia (maskowania i wzmacniania) naroży wewnętrznych oraz zewnętrznych uzyskując idealnie proste linie.

Symbol	EAN	Opis produktu	Typ	Liczba sztuk w opakowaniu	Cena netto [PLN/szt.]	VAT
4064855	5907697638224	Taśma Comfort	50 mm × 25 mb	18	73,81	23%
4069178	5907697638576	Taśma Comfort	50 mm × 12 mb	12	41,14	23%

Powiązane produkty



Płyta g-k Nida



Gips szpachlowy Nida Start



Rolki do narożników wewnętrznych i zewnętrznych



Odkryj nasz kanał **Siniat Nida** z filmami instruktażowymi o montażu płyt.

Akcesoria Siniat
– profesjonalne rozwiązania systemowe

Rolki do narożników wewnętrznych



- Wykonane z wysokogatunkowej stali nierdzewnej – oryginalny produkt z USA
- Doskonale dociska taśmę Comfort w wyprowadzaniu naroży wewnętrznej
- Przyspiesza obróbkę naroża
- Ułatwia wyprowadzenie idealnie równej powierzchni naroża z płyt g-k

Symbol	EAN	Opis produktu	Liczba sztuk w opakowaniu	Cena netto [PLN/szt.]	VAT
4069000	5907697600856	Rolki do narożników wewnętrznych	1	1055,12	23%

Powiązane produkty



Płyta g-k Nida



Taśma Comfort

Uchwyt do rolek

Rolki do narożników zewnętrznych



- Wykonane z wysokogatunkowej stali nierdzewnej – oryginalny produkt z USA
- Doskonale dociska taśmę Comfort w wyprowadzaniu naroży zewnętrznych
- Przyspiesza pracę – pozwala usunąć nadmiar masy szpachlowej
- Ułatwia wyprowadzenie idealnie równej powierzchni naroża z płyt g-k

Symbol	EAN	Opis produktu	Liczba sztuk w opakowaniu	Cena netto [PLN/szt.]	VAT
4069001	5907697600863	Rolki do narożników zewnętrznych	1	1055,12	23%

Powiązane produkty



Płyta g-k Nida



Taśma Comfort

Uchwyt do rolek



Info Nida | 801 11 44 77
Pracujemy: pn.-pt. w godz. 8:00 – 16:00



www.siniat.pl



Kalkulator systemów Nida
www.siniat.pl/kalkulatory

Uchwyt do rolek wewnętrznych lub zewnętrznych HR

Stabilny oryginalny uchwyt do rolek wewnętrznych i zewnętrznych.

Symbol	EAN	Opis produktu	Liczba sztuk w opakowaniu	Cena netto [PLN/szt.]	VAT
4069296	5907697600870	Uchwyt do rolek wewnętrznych lub zewnętrznych HR	1	372,08	23%

Powiązane produkty



Profile Nida



Płyta g-k Nida



Taśma Comfort

Taśma akustyczna Nida



Izolacyjność akustyczna

- Taśma uszczelniająca do izolacji akustycznej połączeń profili obwodowych z konstrukcją budynku w systemach ścian i sufitów podwieszanych Nida. Jej zastosowanie zapewnia spełnienie wysokich wymagań w zakresie izolacyjności akustycznej.
- Taśma stosowana jest do profili stalowych Nida C / U, jak również do profili Nida UD 27 po wcześniejszym przycięciu do wymiaru.
- Spełnia wymagania ochrony przeciwpożarowej.

Symbol	EAN	Opis produktu	Typ	Liczba sztuk w opakowaniu	Cena netto [PLN/szt.]	VAT
4043172	5907697600788	Taśma akustyczna Nida 30	30 mm × 3 mm × 30 m	16	20,11	23%
4042474	5907697600757	Taśma akustyczna Nida 50	50 mm × 3 mm × 30 m	10	29,65	23%
4042475	5907697600764	Taśma akustyczna Nida 70	70 mm × 3 mm × 30 m	10	40,39	23%
4042476	5907697600771	Taśma akustyczna Nida 95	95 mm × 3 mm × 30 m	10	53,70	23%

Powiązane produkty



Profile Nida

Taśma do połączeń ślizgowych Siniat



- Samoprzylepna, wysokowytrzymała taśma PVC.
- Stosowana w celu uniknięcia występowania rys i pęknięć na płytach gipsowo-kartonowych na ich połączeniu ze ścianami i sufitem, wykończonym tradycyjnym tynkiem.
- Dzięki niej nawet, gdy wystąpią naprężenia, czy drobne ruchy konstrukcji, płyty g-k nie ulegną uszkodzeniu.

Symbol	EAN	Opis produktu	Typ	Liczba sztuk w opakowaniu	Cena netto [PLN/szt.]	VAT
4059996	5907697631898	Taśma do połączeń ślizgowych Siniat	48 mm × 66 mb	36	12,49	23%

Powiązane produkty



Profile Nida



Płyta g-k Nida



Odkryj nasz kanał **Siniat Nida** z filmami instruktażowymi o montażu płyt.

Akcesoria Siniat
– profesjonalne rozwiązania systemowe

Taśma z ołowiem Nida RTG (samoprzylepna)



- ▶ Taśmę z ołowiem Nida RTG stosuje się do zabezpieczenia połączeń i styków specjalistycznych płyt gipsowo-kartonowych Nida RTG.
- ▶ Użycie taśmy ołowianej gwarantuje uzyskanie szczelnej membrany chroniącej przed przenikaniem promieniowania rentgenowskiego w systemach specjalnych ścian, okładzin i sufitów podwieszanych. Opisywany typ taśmy ma powłokę ołowianą o grubości od 0,5 do 3,0 mm.
- ▶ Spełnia wymagania ochrony przeciwpożarowej.

Symbol	EAN	Opis produktu	Długość [mm]	Szerokość [mm]	Waga [kg]	Cena netto [PLN/rolka]	VAT
4042516	5907697600795	Taśma z ołowiem 0,5 mm	20 000	50,00	5,70	446,19	23%
4042517	5907697610053	Taśma z ołowiem 1,0 mm	20 000	50,00	11,40	597,44	23%
4042518	5907697600801	Taśma z ołowiem 1,5 mm	10 000	50,00	8,55	514,25	23%
4042519	5907697600818	Taśma z ołowiem 2,0 mm	10 000	50,00	11,40	597,44	23%
4044326	5907697600825	Taśma z ołowiem 2,5 mm	8 000	50,00	11,40	612,56	23%
4044327 ¹⁾	5907697600832	Taśma z ołowiem 3,0 mm	8 000	50,00	13,70	642,81	23%

Powiązane produkty



Płyta Nida RTG



Profile Nida

Taśma z włókna szklanego Cementex Strip



Odporność na działanie wilgoci



Odporność ogniowa



- ▶ Do spoinowania styków płyt cementowych Cementex.
- ▶ Odpowiednio dobrana gramatura taśmy z włókna umożliwia łatwą aplikację w masie szpachlowej.
- ▶ Dzięki zastosowaniu niepalnego włókna szklanego może być stosowana w systemach z odpornością ogniową.

Symbol	EAN	Opis produktu	Typ	Liczba sztuk w opakowaniu	Cena netto [PLN/szt.]	VAT
4078596	4032961739459	Taśma z włókna szklanego Cementex Strip	50 mm x 90 mb	1	155,04	23%

Powiązane produkty



Płyta Cementex



Masa szpachlowa Cementex PM Finisher



Info Nida | 801 11 44 77
Pracujemy: pn.-pt. w godz. 8:00 – 16:00



www.siniat.pl



Wyszukiwarka systemów Nida
www.systemynida.pl

Taśma Weather Defence NOWOŚĆ

Odporność na
działanie wilgoci

Odporność
ogniowa



- ▶ Taśma służy do spoinowania płyt Defentex i Weather Defence.
- ▶ Taśma jest samoprzylepna oraz elastyczna, a także bardzo łatwa w aplikacji.
- ▶ Wraz z płytą stanowi wiatroizolację, dzięki czemu stosowania membrany jest zbędne.

Symbol	EAN	Opis produktu	Typ	Liczba sztuk w opakowaniu	Cena netto [PLN/szt.]	VAT
4062716	3334160438012	Taśma Weather Defence	6 cm × 30 mb	1	86,00	23%

Powiązane produkty



Płyta Defentex



Płyta Weather Defence

Realizacja: Politechnika Rzeszowska, Rzeszów



Narożnik aluminiowy perforowany

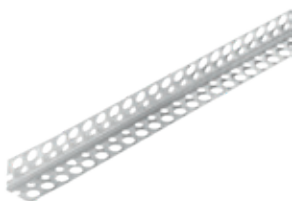

- ▶ Naróżnik stosowany do zabezpieczenia naroży z płyt gipsowo-kartonowych i elementów murowych w celu zabezpieczenia przed uszkodzeniami mechanicznymi.
- ▶ Spełnia wymagania ochrony przeciwpożarowej.

Symbol	EAN	Opis produktu	Standardowa długość [mb]	Liczba sztuk w opakowaniu	Cena netto [PLN/szt.]	VAT
4042370	5907697602324	Naróżnik aluminiowy	2,50	200	5,12	23%
4042371	5907697602348	Naróżnik aluminiowy	3,00	200	6,04	23%

Powiązane produkty



Płyta g-k Nida



Taśma z włókna szklanego



Gips szpachlowy Nida Start

Półnarożnik aluminiowy perforowany



- ▶ Półnarożnik o długości 2,5 m stosowany do zabezpieczania krawędzi płyt gipsowo-kartonowych przed uszkodzeniami mechanicznymi.
- ▶ Dzięki niemu uzyskujemy również estetyczne wykończenie krawędzi płyt gipsowo-kartonowych przy nietypowych zabudowach ścian i sufitów podwieszanych (np. szczeliny cieniowe, podcięcia w cokołach czy pasach zabezpieczających połączenia teleskopowe).
- ▶ Spełnia wymagania ochrony przeciwpożarowej.

Symbol	EAN	Opis produktu	Typ	Standardowa długość [mb]	Liczba sztuk w opakowaniu	Cena netto [PLN/szt.]	VAT
4042372	5907697602355	Półnarożnik aluminiowy	13 x 23 mm	2,50	250	5,12	23%

Powiązane produkty



Płyta g-k Nida



Taśma z włókna szklanego



Gips szpachlowy Nida Start



Info Nida | 801 11 44 77
Pracujemy: pn.-pt. w godz. 8:00 – 16:00



www.siniat.pl



Kalkulator systemów Nida
www.siniat.pl/kalkulatory



LISTWA PCV DO ZABEZPIECZANIA KRAWĘDZI PŁYT G-K

Typ J 12,5 × 3,0



- ▶ Listwa stosowana przy zabezpieczeniu krawędzi płyty gipsowo-kartonowej.
- ▶ Listwę nakłada się na krawędź bez konieczności jej przyklejania lub dodatkowego gipsowania.
- ▶ Zalecane stosowanie w miejscach styku płyty z elementami budynku narażonymi na ciągłą pracę konstrukcyjną.

Symbol	EAN	Opis produktu	Standardowa długość [mb]	Liczba sztuk w opakowaniu	Cena netto [PLN/szt.]	VAT
4042353	5907697601884	Listwa PCV typ J 12,5 mm	2,50	50	7,51	23%
4042354	5907697601891	Listwa PCV typ J 12,5 mm	3,00	50	9,30	23%

Powiązane produkty



Płyta g-k
Nida

AKCESORIA

Narożnik perforowany PCV do łuków



- ▶ Naróżnik o długości 3,0 m stosowany do zabezpieczenia naroży z płyt gipsowo-kartonowych i elementów murowych przed uszkodzeniami mechanicznymi.
- ▶ Niezastąpiony przy wykańczaniu naroży zewnętrznych w nietypowych konstrukcjach łukowych ścian i sufitów podwieszanych.

Symbol	EAN	Opis produktu	Typ	Standardowa długość [mb]	Liczba sztuk w opakowaniu	Cena netto [PLN/szt.]	VAT
4063407	5907697601914	Naróżnik PCV	32 × 32 mm	3,00	50	11,71	23%

Powiązane produkty



Płyta g-k
Nida



Gips szpachlowy
Nida Start



Odkryj nasz kanał **Siniat Nida** z filmami instruktażowymi o montażu płyt.

Akcesoria Siniat
– profesjonalne rozwiązania systemowe

Gzyms Nida Small



- ▶ Gzyms gipsowo-kartonowy Nida Small służy do estetycznego i ekonomicznego wykańczania połączeń pomiędzy ścianą a sufitem. Gzymsy zastosowane same lub w połączeniu z paskami płyty gipsowej pozwalają uzyskać ciekawe, dekoracyjne formy znakomicie komponujące się z wystrojem wnętrza.
- ▶ Gzymsy w wersji standardowej wykonane są z gipsu pokrytego mocnym kartonem. Gipsowy rdzeń oraz odpowiedni kształt (spłaszczony od tyłu) sprawiają, że gzymsy są bardzo wytrzymałe i łatwe w montażu.
- ▶ Gzyms przyklejamy do podłoża za pomocą klejów gipsowych. Typ 90.

Symbol	EAN	Opis produktu	Standardowa długość [mb]	Liczba sztuk w opakowaniu	Cena netto [PLN/szt.]	VAT
90331	5026003022578	Gzyms Nida Small	3,00	7	26,20	23%

Powiązane produkty



Klej gipsowy
Nida Fix



Płyta g-k
Nida

Gzyms Nida Large



- ▶ Gzyms gipsowo-kartonowy Nida Large służy do estetycznego i ekonomicznego wykańczania połączeń pomiędzy ścianą a sufitem. Gzymsy zastosowane same lub w połączeniu z paskami płyty gipsowej pozwalają uzyskać ciekawe, dekoracyjne formy znakomicie komponujące się z wystrojem wnętrza.
- ▶ Gzymsy w wersji standardowej wykonane są z gipsu pokrytego mocnym kartonem. Gipsowy rdzeń oraz odpowiedni kształt (spłaszczony od tyłu) sprawiają, że gzymsy są bardzo wytrzymałe i łatwe w montażu.
- ▶ Gzymsy przyklejamy do podłoża za pomocą klejów gipsowych. Typ 120.

Symbol	EAN	Opis produktu	Standardowa długość [mb]	Liczba sztuk w opakowaniu	Cena netto [PLN/szt.]	VAT
90328	5026003052582	Gzyms Nida Large	3,00	5	31,58	23%

Powiązane produkty



Klej gipsowy
Nida Fix



Płyta g-k
Nida



Info Nida | 801 11 44 77
Pracujemy: pn.-pt. w godz. 8:00 – 16:00



www.siniat.pl



Wyszukiwarka systemów Nida
www.systemynida.pl

Preparat zabezpieczający Nida Hydro



- ▶ Natryskowy preparat zabezpieczający przed korozją stalowe profile w przypadku cięcia mechanicznego.
- ▶ Zalecany głównie do stosowania do wyższych kategorii korozyjności środowiska (stalowe profile Nida Hydro C3/C5).
- ▶ Spełnia wymagania ochrony przeciwpożarowej.

Symbol	EAN	Opis produktu	Typ	Liczba sztuk w opakowaniu	Cena netto [PLN/szt.]	VAT
4044470	5907697602959	Preparat zabezpieczający Nida Hydro	400 ml	1	277,06	23%

Powiązane produkty



Profile Nida

Wspornik pod umywalkę

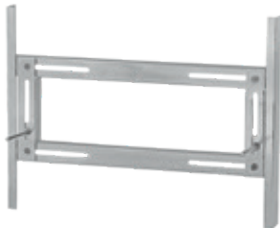

- ▶ Wspornik służący do bezpiecznego mocowania elementów sanitarnych (umywalki) w systemach suchej zabudowy. Zalecany do montażu w ścianach działowych i okładzinach ściennych.
- ▶ Posiada regulację szerokości i wysokości podwieszenia.
- ▶ Wykonany z blachy ocynkowanej.

Symbol	EAN	Opis produktu	Liczba sztuk w opakowaniu	Cena netto [PLN/+5szt.]	VAT
4042405	5907697632628	Wspornik pod umywalkę	1	98,31	23%

Powiązane produkty



Profile Nida

Adnotacje

¹⁾ Produkt sprzedawany na specjalne zamówienie. Czas realizacji zamówienia ustalany indywidualnie.



Odkryj nasz kanał **Siniat Nida** z filmami instruktażowymi o montażu płyt.

Akcesoria Siniat
– profesjonalne rozwiązania systemowe





Klapy i drzwi rewizyjne

Siniat oferuje bardzo szeroki wybór klap i drzwi rewizyjnych, produkowanych w oparciu o lekką konstrukcję aluminiową. Są w pełni kompatybilne z opłytowaniem w systemie suchej zabudowy Nida i dostępne w różnych rozmiarach, w tym niestandardowych. Pozwala to na dużą elastyczność podczas aranżacji wnętrz obiektów. Na uwagę zasługują również rozwiązania Siniat w dziedzinie ognioodporności.

Produkty skrojone na miarę.

KLAPA REWIZYJNA NIEROZBIERALNA Nida KR-N



Sufity



Estetyka

Odporność na
działanie wilgoci

- Przeznaczona do montażu w nienośnych sufitach z płyt gipsowo-kartonowych.
- Zbudowana z dwóch ram: zewnętrznej – ościeżnicowej oraz wewnętrznej stanowiącej ramę konstrukcyjną. Obie ramy klapy rewizyjnej wykonane są z aluminiowych kątowników. Wypełnienie skrzydła klapy stanowią płyty gipsowo-kartonowe Nida Woda o grubości 12,5 mm (**możliwe wykonanie w wariancie 2 × 12,5 mm**).
- Maksymalny wymiar klapy **1400 × 700 mm** (dłuższy bok max. 1400 mm); minimalny wymiar 200 × 200 mm.
- Maksymalna powierzchnia klapy **0,98 m²**.
- Możliwość wykonania klapy **dwuskrzydłowej** – maksymalny wymiar klapy **1500 × 1000 mm** (dłuższy bok max. 1500 mm); minimalny wymiar 400 × 400 mm, a maksymalna powierzchnia **1,5 m²**.
- Jako wyposażenie dodatkowe występuje **zamek okrągłocyliniczny** w systemie jednego lub wielu kluczy.

Symbol	EAN	Opis produktu	Waga [kg]	Cena netto [PLN/szt.]	VAT
112217	5907697673065	Kłapa rewizyjna Nida KR-N 200 × 200 mm	1,00	106,50	23%
112218	5907697673072	Kłapa rewizyjna Nida KR-N 300 × 300 mm	1,60	128,00	23%
112219	5907697673089	Kłapa rewizyjna Nida KR-N 400 × 400 mm	2,40	135,50	23%
112220	5907697673096	Kłapa rewizyjna Nida KR-N 500 × 500 mm	3,40	144,50	23%
112222	5907697673003	Kłapa rewizyjna Nida KR-N 600 × 600 mm	4,60	167,50	23%

Powiązane produkty



Profile Nida



Nida Expert



Blachowkręty Nida

KLAPA REWIZYJNA ROZBIERALNA Nida KR-R



Sufity



Estetyka

Odporność na
działanie wilgoci

- Przeznaczona do montażu w nienośnych sufitach z płyt gipsowo-kartonowych.
- Zbudowana z dwóch ram: zewnętrznej – ościeżnicowej oraz wewnętrznej stanowiącej ramę konstrukcyjną. Obie ramy klapy rewizyjnej wykonane są z aluminiowych kątowników. Wypełnienie skrzydła klapy stanowią płyty gipsowo-kartonowe Nida Woda o grubości 12,5 mm (**możliwe wykonanie w wariancie 2 × 12,5 mm**).
- Maksymalny wymiar klapy **1400 × 700 mm** (dłuższy bok max. 1400 mm); minimalny wymiar 200 × 200 mm.
- Maksymalna powierzchnia klapy **0,98 m²**.
- Możliwość wykonania klapy **dwuskrzydłowej** – maksymalny wymiar klapy **1500 × 1000 mm** (dłuższy bok max. 1500 mm); minimalny wymiar 400 × 400 mm, a maksymalna powierzchnia **1,5 m²**.
- Jako wyposażenie dodatkowe występuje **zamek okrągłocyliniczny** w systemie jednego lub wielu kluczy.

Symbol	EAN	Opis produktu	Waga [kg]	Cena netto [PLN/szt.]	VAT
123364	5907697673119	Kłapa rewizyjna Nida KR-R 200 × 200 mm	1,00	162,00	23%
123365	5907697673126	Kłapa rewizyjna Nida KR-R 300 × 300 mm	1,60	183,50	23%
123366	5907697673133	Kłapa rewizyjna Nida KR-R 400 × 400 mm	2,40	192,00	23%
123367	5907697673140	Kłapa rewizyjna Nida KR-R 500 × 500 mm	3,50	201,50	23%
119889	5907697673157	Kłapa rewizyjna Nida KR-R 600 × 600 mm	4,70	222,50	23%

Powiązane produkty



Profile Nida



Nida Expert



Blachowkręty Nida



Info Nida | 801 11 44 77
Pracujemy: pn.-pt. w godz. 8:00 – 16:00



www.siniat.pl



Kalkulator systemów Nida
www.siniat.pl/kalkulatory

DRZWI REWIZYJNE NIEROZBIERALNE Nida DR-N



Ściany

Estetyka

Odporność na działanie wilgoci



- Przeznaczone do montażu w nienośnych ścianach z płyt gipsowo-kartonowych.
- Zbudowane z dwóch ram: zewnętrznej – ościeżnicowej oraz wewnętrznej stanowiącej ramę konstrukcyjną. Obie ramy drzwi rewizyjnych wykonane są z aluminiowych kątowników. Wypełnienie skrzydła drzwi stanowią płyty gipsowo-kartonowe Nida Woda o grubości 12,5 mm (**możliwe wykonanie w wariancie 2 × 12,5 mm**).
- Maksymalny wymiar kłapy **1400 × 700 mm** (dłuższy bok max. 1400 mm); minimalny wymiar 200 × 200 mm.
- Maksymalna powierzchnia kłapy **0,98 m²**.
- Możliwość wykonania kłapy **dwuskrzydłowej** – maksymalny wymiar kłapy **1500 × 1000 mm** (dłuższy bok max. 1500 mm); minimalny wymiar 400 × 400 mm, a maksymalna powierzchnia **1,5 m²**.
- Jako wyposażenie dodatkowe występuje **zamek okrągłocylindryczny** w systemie jednego lub wielu kluczy.
- Ramę należy montować w sposób umożliwiający otwarcie drzwi z góry na dół lub na boki!**

Symbol	EAN	Opis produktu	Waga [kg]	Cena netto [PLN/szt.]	VAT
112217	5907697673065	Drzwi rewizyjne Nida DR-N 200 × 200 mm	1,00	106,50	23%
112218	5907697673072	Drzwi rewizyjne Nida DR-N 300 × 300 mm	1,60	128,00	23%
112219	5907697673089	Drzwi rewizyjne Nida DR-N 400 × 400 mm	2,40	135,50	23%
112220	5907697673096	Drzwi rewizyjne Nida DR-N 500 × 500 mm	3,40	144,00	23%
112222	5907697673003	Drzwi rewizyjne Nida DR-N 600 × 600 mm	4,60	167,50	23%

Powiązane produkty



Profile Nida



Nida Expert



Błachowkręty Nida

DRZWI REWIZYJNE ROZBIERALNE Nida DR-R



Ściany

Estetyka

Odporność na działanie wilgoci

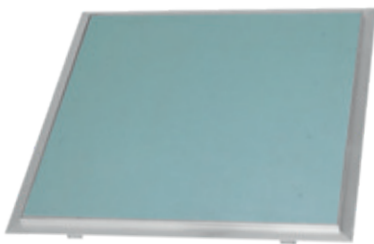

- Przeznaczone do montażu w nienośnych ścianach z płyt gipsowo-kartonowych.
- Zbudowane z dwóch ram: zewnętrznej – ościeżnicowej oraz wewnętrznej stanowiącej ramę konstrukcyjną. Obie ramy drzwi rewizyjnych wykonane są z aluminiowych kątowników. Wypełnienie skrzydła drzwi stanowią płyty gipsowo-kartonowe Nida Woda o grubości 12,5 mm (**możliwe wykonanie w wariancie 2 × 12,5 mm**).
- Maksymalny wymiar kłapy **1400 × 700 mm** (dłuższy bok max. 1400 mm); minimalny wymiar 200 × 200 mm.
- Maksymalna powierzchnia kłapy **0,98 m²**.
- Możliwość wykonania kłapy **dwuskrzydłowej** – maksymalny wymiar kłapy **1500 × 1000 mm** (dłuższy bok max. 1500 mm); minimalny wymiar 400 × 400 mm, a maksymalna powierzchnia **1,5 m²**.
- Jako wyposażenie dodatkowe występuje **zamek okrągłocylindryczny** w systemie jednego lub wielu kluczy.
- Ramę należy montować w sposób umożliwiający otwarcie drzwi jedynie z góry na dół!**

Symbol	EAN	Opis produktu	Waga [kg]	Cena netto [PLN/szt.]	VAT
123364	5907697673119	Drzwi rewizyjne Nida DR-R 200 × 200 mm	1,00	162,00	23%
123365	5907697673126	Drzwi rewizyjne Nida DR-R 300 × 300 mm	1,60	183,50	23%
123366	5907697673133	Drzwi rewizyjne Nida DR-R 400 × 400 mm	2,40	192,00	23%
123367	5907697673140	Drzwi rewizyjne Nida DR-R 500 × 500 mm	3,50	201,50	23%
119889	5907697673157	Drzwi rewizyjne Nida DR-R 600 × 600 mm	4,70	223,50	23%

Powiązane produkty



Profile Nida



Nida Expert



Błachowkręty Nida

DRZWI REWIZYJNE ROZBIERALNE

Nida DR-ROC NP (na płytkę)



Ściany



Estetyka



Odporność na działanie wilgoci



- Przeznaczone do montażu w nienośnych ścianach z płyt gipsowo-kartonowych. Drzwi dostosowane są do obłożenia **okładziną ceramiczną**.
- Zbudowane z dwóch ram: zewnętrznej – ościeżnicowej oraz wewnętrznej stanowiącej ramę konstrukcyjną. Obie ramy drzwi rewizyjnych wykonane są z aluminiowych kątowników. Wypełnienie skrzydła drzwi stanowią płyty gipsowo-kartonowe Nida Woda o grubości 12,5 mm (**możliwe wykonanie w wariancie 2 × 12,5 mm**).
- Maksymalny wymiar kłapy **1000 × 800 mm**, minimalny wymiar 200 × 200 mm.
- Maksymalna powierzchnia kłapy **0,80 m²** (wersja „na płytkę” NP).
- Jako wyposażenie dodatkowe występuje **zamek okrągłocylindryczny** w systemie jednego lub wielu kluczy.
- Ramę należy montować w sposób umożliwiający otwarcie drzwi z góry na dół!**

Symbol	EAN	Opis produktu	Waga [kg]	Cena netto [PLN/szt.]	VAT
137072	5907697604700	Drzwi rewizyjne Nida DR-ROC NP 200 × 200 mm	1,00	145,50	23%
123369	5907697604717	Drzwi rewizyjne Nida DR-ROC NP 300 × 300 mm	1,60	179,00	23%
123370	5907697604724	Drzwi rewizyjne Nida DR-ROC NP 400 × 400 mm	2,50	200,00	23%
123371	5907697604731	Drzwi rewizyjne Nida DR-ROC NP 500 × 500 mm	3,50	206,50	23%
123372	5907697604748	Drzwi rewizyjne Nida DR-ROC NP 600 × 600 mm	4,70	240,00	23%

Powiązane produkty



Profile Nida



Nida Expert



Błachowkręty Nida

DRZWI REWIZYJNE ROZBIERALNE

Nida DR-ROC RP (równo z płytką)



Ściany



Estetyka



Odporność na działanie wilgoci



- Przeznaczone do montażu w nienośnych ścianach z płyt gipsowo-kartonowych. Drzwi dostosowane są do obłożenia **okładziną ceramiczną**.
- Zbudowane z dwóch ram: zewnętrznej – ościeżnicowej oraz wewnętrznej stanowiącej ramę konstrukcyjną. Obie ramy drzwi rewizyjnych wykonane są z aluminiowych kątowników. Wypełnienie skrzydła drzwi stanowią płyty gipsowo-kartonowe Nida Woda o grubości 12,5 mm.
- Maksymalny wymiar kłapy **1000 × 1000 mm**, minimalny wymiar 200 × 200 mm.
- Maksymalna powierzchnia kłapy **1,0 m²**.
- Jako wyposażenie dodatkowe występuje **zamek okrągłocylindryczny** w systemie jednego lub wielu kluczy.
- Ramę należy montować w sposób umożliwiający otwarcie drzwi z góry na dół!**

Symbol	EAN	Opis produktu	Waga [kg]	Cena netto [PLN/szt.]	VAT
132700	5907697604755	Drzwi rewizyjne Nida DR-ROC RP 200 × 200 mm	1,20	146,00	23%
123368	5907697604762	Drzwi rewizyjne Nida DR-ROC RP 300 × 300 mm	1,90	180,00	23%
148097	5907697604779	Drzwi rewizyjne Nida DR-ROC RP 400 × 400 mm	2,90	203,00	23%
148098	5907697604786	Drzwi rewizyjne Nida DR-ROC RP 500 × 500 mm	4,00	212,50	23%
148099	5907697604793	Drzwi rewizyjne Nida DR-ROC RP 600 × 600 mm	5,30	249,00	23%

Powiązane produkty



Profile Nida



Nida Expert



Błachowkręty Nida

Adnotacje

Czas realizacji zamówienia ustalany indywidualnie.

System sufitowych klap rewizyjnych (rozbieralnych) z odpornością ogniową do montażu w sufitach podwieszanych Siniat

SINIAT® Fire-tech

Zalety stosowania rewizji sufitowych z odpornością ogniową:

- Zastosowanie płyt o zwiększonej odporności ogniowej Nida Ogień Plus umożliwia uzyskanie wysokich parametrów w zakresie ochrony przeciwpożarowej
- Ramy klap rewizyjnych wykonane z wysokiej jakości aluminium gwarantują wysoką trwałość i sztywność konstrukcji kłapy
- Unikalna konstrukcja klap rewizyjnych zapewnia odporność ogniową przy działaniu ognia z dwóch stron – od strony zewnętrznej oraz od strony wewnętrznej
- Dokładne spasowanie płyt z ramą klap rewizyjnych eliminuje konieczność szpachlowania wkrętów oraz połączeń
- Ręczne wykonanie klap rewizyjnych gwarantuje bardzo wysoką jakość i długotrwałość rewizji sufitowych
- Szybki, łatwy montaż dzięki perfekcyjnemu wykonaniu wszystkich elementów klap rewizyjnych
- Zastosowanie obwodowej uszczelki pęczniącej zapewnia wysoką szczelność ogniową kłapy
- Zastosowanie stalowych linek zabezpieczających zapobiega wypadnięciu klap rewizyjnych z ramy aluminiowej
- Opcjonalny zamek cylindryczny w systemie jednego lub wielu kluczy oraz metalowe zamki Mini-Latsch pozwalają na łatwy i szybki dostęp do rewizji sufitowych

NOWOŚĆ

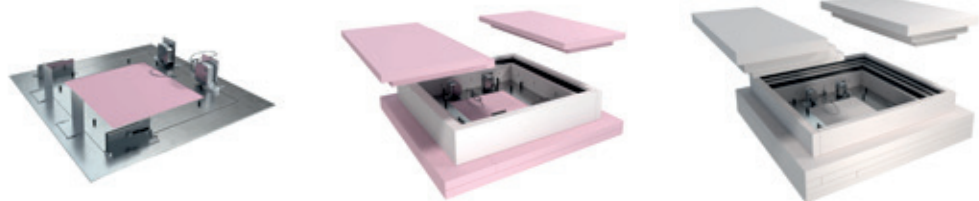

SUFITOWA KLAPA REWIZYJNA Z ODPORNOŚCIĄ OGNIOWĄ Siniat® Fire-tech EI30



Sufity

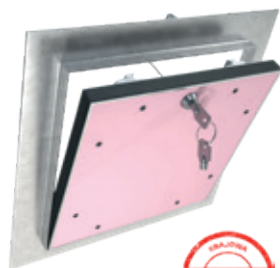

Estetyka

Odporność
ogniowa

- Przeznaczona do montażu w sufitach podwieszanych Siniat.
- Zbudowana z dwóch ram wykonanych z aluminiowych kątowników: zewnętrznej – ościeżnicowej oraz wewnętrznej stanowiącej ramę konstrukcyjną skrzydła klapy. Wypełnienie klapy stanowią płyty gipsowo-kartonowe **Nida Ogień Plus** o grubości **2 x 12,5 mm**. Do skrzydła klapy na całym jej obwodzie przyklejona jest pęczniująca **uszczelka ogniowa** o grubości ok. **1 mm**.
- Jako wyposażenie dodatkowe można zamontować zamek okrągłocylintryczny w systemie jednego lub wielu kluczy.
- Występuje w standardowych rozmiarach od min. **200 x 200 mm** do max. **600 x 600 mm**.
- Możliwość wykonania klap o dowolnym wymiarze – maksymalny wymiar jednego boku **690 mm** i maksymalna powierzchnia **≤0,432 m²**.

Symbol	EAN	Opis produktu	Waga [kg]	Cena netto [PLN/szt.]	VAT
119663	5907697673348	Sufitowa klapa rewizyjna Siniat® Fire-tech EI30 200x200 mm (205x205 mm)	1,90	316,00	23%
119665	5907697673355	Sufitowa klapa rewizyjna Siniat® Fire-tech EI30 300x300 mm (305x305 mm)	3,40	360,00	23%
119666	5907697673362	Sufitowa klapa rewizyjna Siniat® Fire-tech EI30 400x400 mm (405x405 mm)	5,30	381,50	23%
119667	5907697673379	Sufitowa klapa rewizyjna Siniat® Fire-tech EI30 500x500 mm (505x505 mm)	7,70	404,00	23%
116477	5907697673386	Sufitowa klapa rewizyjna Siniat® Fire-tech EI30 600x600 mm (605x605 mm)	10,60	426,50	23%

Powiązane produkty



Profile Nida



Nida Ogień Plus



Blachowkręty Nida

SUFITOWA KLAPA REWIZYJNA Z ODPORNOŚCIĄ OGNIOWĄ Siniat® Fire-tech EI60



Sufity



Estetyka

Odporność
ogniowa

- Przeznaczona do montażu w sufitach podwieszanych Siniat.
- Zbudowana z dwóch ram wykonanych z aluminiowych kątowników: zewnętrznej – ościeżnicowej oraz wewnętrznej stanowiącej ramę konstrukcyjną skrzydła klapy. Wypełnienie klapy stanowią dwie płyty gipsowo-kartonowe **Nida Ogień Plus** o grubości **2 x 15,0 mm**. Do skrzydła klapy na całym obwodzie przyklejona jest pęczniująca uszczelka ogniowa o grubości ok. **1 mm**.
- Jako wyposażenie dodatkowe można zamontować zamek okrągłocylintryczny w systemie jednego lub wielu kluczy.
- Występuje w rozmiarach od min. **200 x 200 mm** do max. **800 x 800 mm**.
- Możliwość wykonania klap o dowolnym wymiarze – maksymalny wymiar jednego boku **920 mm** i maksymalna powierzchnia **≤0,768 m²**.

Symbol	EAN	Opis produktu	Waga [kg]	Cena netto [PLN/szt.]	VAT
119668	5907697673300	Sufitowa klapa rewizyjna Siniat® Fire-tech EI60 200x200 mm (380x380 mm)	10,30	579,50	23%
119669	5907697673416	Sufitowa klapa rewizyjna Siniat® Fire-tech EI60 300x300 mm (480x480 mm)	15,60	644,50	23%
119670	5907697673423	Sufitowa klapa rewizyjna Siniat® Fire-tech EI60 400x400 mm (580x580 mm)	22,00	690,50	23%
119671	5907697673430	Sufitowa klapa rewizyjna Siniat® Fire-tech EI60 500x500 mm (680x680 mm)	30,20	744,00	23%
119673	5907697673447	Sufitowa klapa rewizyjna Siniat® Fire-tech EI60 600x600 mm (780x780 mm)	38,70	790,00	23%
138254	5907697673454	Sufitowa klapa rewizyjna Siniat® Fire-tech EI60 700x700 mm (880x880 mm)	48,40	924,50	23%
124778	5907697673461	Sufitowa klapa rewizyjna Siniat® Fire-tech EI60 800x800 mm (980x980 mm)	59,10	974,00	23%

Powiązane produkty



Profile Nida



Nida Ogień Plus



Blachowkręty Nida



Info Nida | 801 11 44 77
Pracujemy: pn.-pt. w godz. 8:00 – 16:00



www.siniat.pl



Kalkulator systemów Nida
www.siniat.pl/kalkulatory

SUFITOWA KLAPA REWIZYJNA Z ODPORNOŚCIĄ OGNIOWĄ Siniat® Fire-tech EI120



Sufity

Estetyka

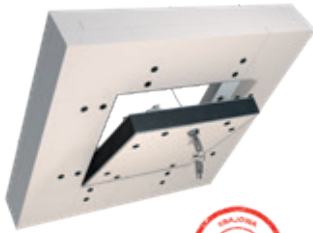
Odporność
ogniowa

- Przeznaczona do montażu w sufitach podwieszanych Siniat.
- Zbudowana z dwóch ram wykonanych z aluminiowych kątowników: zewnętrznej – ościeżnicowej oraz wewnętrznej stanowiącej ramę konstrukcyjną skrzydła klapy. Wypełnienie skrzydła klapy stanowią płyty **Promatect®-XS** o grubości **2 x 12,5 mm**. Do skrzydła klapy na całym jej obwodzie przyklejona jest pęczniąca **uszczelka ogniowa** o grubości ok. **1 mm**.
- Jako wyposażenie dodatkowe można zamontować zamek okrągłocyldryndyczny w systemie jednego lub wielu kluczy.
- Występuje w standardowych rozmiarach od min. **200 x 200 mm** do max. **800 x 800 mm**.
- Możliwość wykonania klapy o dowolnym wymiarze – maksymalny wymiar jednego boku **920 mm** i maksymalna powierzchnia **≤0,768 m²**.

Symbol	EAN	Opis produktu	Waga [kg]	Cena netto [PLN/szt.]	VAT
138471	5907697673546	Sufitowa klapa rewizyjna Siniat® Fire-tech EI120 200x200 mm (410x410 mm)	19,10	810,00	23%
138472	5907697673553	Sufitowa klapa rewizyjna Siniat® Fire-tech EI120 300x300 mm (510x510 mm)	28,90	923,00	23%
138473	5907697673560	Sufitowa klapa rewizyjna Siniat® Fire-tech EI120 400x400 mm (610x610 mm)	41,20	1036,00	23%
138474	5907697673577	Sufitowa klapa rewizyjna Siniat® Fire-tech EI120 500x500 mm (710x710 mm)	54,80	1150,00	23%
138475	5907697673584	Sufitowa klapa rewizyjna Siniat® Fire-tech EI120 600x600 mm (810x810 mm)	70,30	1275,00	23%
138476	5907697673591	Sufitowa klapa rewizyjna Siniat® Fire-tech EI120 700x700 mm (910x910 mm)	87,80	1469,50	23%
138477	5907697673508	Sufitowa klapa rewizyjna Siniat® Fire-tech EI120 800x800 mm (1010x1010 mm)	107,20	1615,00	23%

Powiązane produkty



Profile Nida



Płyta Promatect®-XS



Błachowkręty Nida

SUFITOWA KLAPA REWIZYJNA Z ODPORNOŚCIĄ OGNIOWĄ Siniat® Fire-tech EI120



Sufity

Estetyka

Odporność
ogniowa

DZIAŁANIE OGNIĄ OD STRONY WEWNĘTRZNEJ (POMIESZCZENIA)



- Przeznaczona do montażu w sufitach podwieszanych Siniat.
- Zbudowana jest z dwóch ram wykonanych z aluminiowych kątowników: zewnętrznej – ościeżnicowej oraz wewnętrznej stanowiącej ramę konstrukcyjną skrzydła klapy. Wypełnienie skrzydła klapy stanowią płyty **Promatect®-XS** o grubości **2 x 12,5 mm**. Do skrzydła klapy na całym jej obwodzie przyklejona jest pęczniąca **uszczelka ogniowa** o grubości ok. **1 mm**.
- Jako wyposażenie dodatkowe można zamontować zamek okrągłocyldryndyczny w systemie jednego lub wielu kluczy.
- Występuje w standardowych rozmiarach od min. **200 x 200 mm** do max. **800 x 800 mm**.
- Możliwość wykonania klapy o dowolnym wymiarze – maksymalny wymiar jednego boku **920 mm** i maksymalna powierzchnia **≤0,768 m²**.

Symbol	EAN	Opis produktu	Waga [kg]	Cena netto [PLN/szt.]	VAT
119680	5907697673478	Sufitowa klapa rewizyjna Siniat® Fire-tech EI120 200x200 mm (380x380 mm)	12,80	729,50	23%
119681	5907697673485	Sufitowa klapa rewizyjna Siniat® Fire-tech EI120 300x300 mm (480x480 mm)	19,30	819,00	23%
119682	5907697673492	Sufitowa klapa rewizyjna Siniat® Fire-tech EI120 400x400 mm (580x580 mm)	26,90	891,50	23%
119683	5907697673409	Sufitowa klapa rewizyjna Siniat® Fire-tech EI120 500x500 mm (680x680 mm)	36,60	983,00	23%
119684	5907697673515	Sufitowa klapa rewizyjna Siniat® Fire-tech EI120 600x600 mm (780x780 mm)	46,80	1070,00	23%
138255	5907697673522	Sufitowa klapa rewizyjna Siniat® Fire-tech EI120 700x700 mm (880x880 mm)	58,30	1223,50	23%
124779	5907697673539	Sufitowa klapa rewizyjna Siniat® Fire-tech EI120 800x800 mm (980x980 mm)	71,00	1325,00	23%

Powiązane produkty



Profile Nida



Płyta Promatect®-XS



Błachowkręty Nida

Adnotacje

Czas realizacji zamówienia ustalany indywidualnie.

Klapy i drzwi rewizyjne
– profesjonalne rozwiązania systemowe

System ściennych klap rewizyjnych (rozbieralnych) z odpornością ogniową do montażu w ścianach szachtowych Siniat

SINIAT®
Fire-tech

Zalety stosowania rewizji ściennych z odpornością ogniową:

- Zastosowanie płyt o zwiększonej odporności ogniowej Nida Ogień Plus umożliwia uzyskanie wysokich parametrów w zakresie ochrony przeciwpożarowej
- Ramy klap rewizyjnych wykonane z wysokiej jakości aluminium gwarantują wysoką trwałość i sztywność konstrukcji rewizji
- Unikalna konstrukcja klap rewizyjnych zapewnia odporność ogniową przy działaniu ognia z dwóch stron – od strony zewnętrznej oraz od strony wewnętrznej
- Dokładne spasowanie płyt z ramą klapy rewizyjnej eliminuje konieczność szpachlowania wkrętów oraz połączeń
- Ręczne wykonanie klap rewizyjnych gwarantuje bardzo wysoką jakość i długotrwałość rewizji ściennych
- Szybki, łatwy montaż dzięki perfekcyjnemu wykonaniu wszystkich elementów klap rewizyjnych
- Zastosowanie obwodowej uszczelki pęczniejącej zapewnia wysoką szczelność ogniową klap
- Zastosowanie stalowych łańcuchów zabezpieczających zapobiega wypadnięciu klapy rewizyjnej z ramy aluminiowej
- Opcjonalny zamek cylindryczny w systemie jednego lub wielu kluczy oraz metalowe zamki Mini-Latsch pozwalają na łatwy i szybki dostęp do rewizji

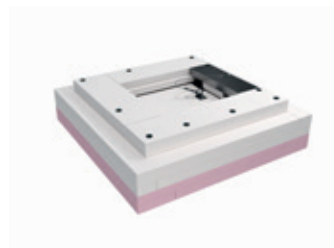
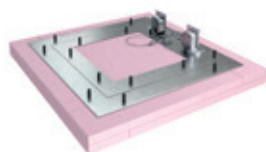

NOWOŚĆ

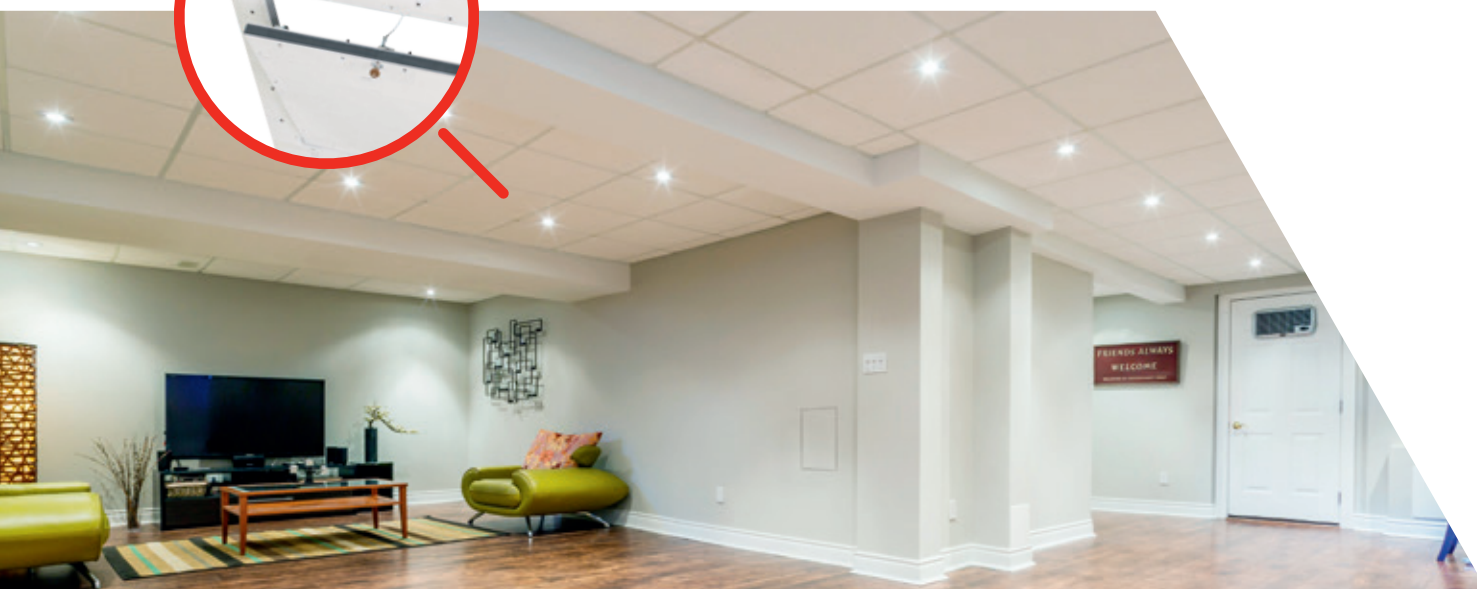

ŚCIENNA KLAPA REWIZYJNA Z ODPORNOŚCIĄ OGNIOWĄ Siniat® Fire-tech EI30

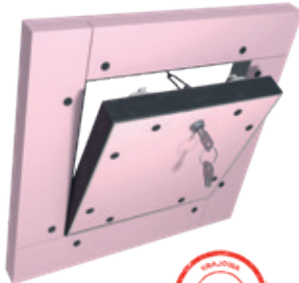

- ▶ Przeznaczona do montażu w ścianach szachtowych Siniat.
- ▶ Zbudowana jest z dwóch ram wykonanych z aluminiowych kątowników: zewnętrznej – ościeżnicowej oraz wewnętrznej stanowiącej ramę konstrukcyjną skrzydła klapy.
- ▶ Wypełnienie skrzydła klapy stanowią płyty Nida Ogień Plus o grubości **2 × 12,5 mm**.
- ▶ Do skrzydła klapy na całym jej obwodzie przyklejona jest pęczniująca **uszczelka ogniowa** o grubości ok. **1 mm**.
- ▶ Jako wyposażenie dodatkowe można zamontować zamek okrągłocylintryczny w systemie jednego lub wielu kluczy.
- ▶ Występują w standardowych rozmiarach od min. **200 × 200 mm** do max. **800 × 800 mm**.
- ▶ Możliwość wykonania klapy o dowolnym wymiarze (w zakresie 200÷800 mm).

Symbol	EAN	Opis produktu	Waga [kg]	Cena netto [PLN/szt.]	VAT
119685	5907697673164	Ścienna klapa rewizyjna Siniat® Fire-tech EI30 200×200 mm (310×310 mm)	3,80	285,00	23%
119686	5907697673171	Ścienna klapa rewizyjna Siniat® Fire-tech EI30 300×300 mm (410×410 mm)	5,80	317,50	23%
119687	5907697673188	Ścienna klapa rewizyjna Siniat® Fire-tech EI30 400×400 mm (510×510 mm)	8,30	345,00	23%
119690	5907697673195	Ścienna klapa rewizyjna Siniat® Fire-tech EI30 500×500 mm (610×610 mm)	11,90	381,50	23%
119691	5907697673102	Ścienna klapa rewizyjna Siniat® Fire-tech EI30 600×600 mm (710×710 mm)	15,40	410,50	23%
146675	5907697604809	Ścienna klapa rewizyjna Siniat® Fire-tech EI30 700×700 mm (810×810 mm)	19,30	438,00	23%
124774	5907697673218	Ścienna klapa rewizyjna Siniat® Fire-tech EI30 800×800 mm (910×910 mm)	23,60	467,50	23%

Powiązane produkty



Profile Nida



Nida Ogień Plus



Błachowkręty Nida

ŚCIENNA KLAPA REWIZYJNA Z ODPORNOŚCIĄ OGNIOWĄ Siniat® Fire-tech EI60

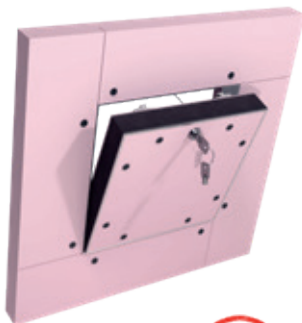

- ▶ Przeznaczona do montażu w ścianach szachtowych Siniat.
- ▶ Zbudowane są z dwóch ram wykonanych z aluminiowych kątowników: zewnętrznej – ościeżnicowej oraz wewnętrznej stanowiącej ramę konstrukcyjną skrzydła klapy. Wypełnienie skrzydła klapy stanowią płyty **Nida Ogień Plus** o grubości **2 × 15 mm**. Od strony wewnętrznej skrzydła zamocowana jest dodatkowa warstwa płyt gipsowo-kartonowych **Nida Ogień Plus** o grubości **1 × 15 mm**. Do skrzydła klapy na całym jej obwodzie przyklejona jest pęczniająca **uszczelka ogniowa** o grubości ok. **1 mm**.
- ▶ Jako wyposażenie dodatkowe można zamontować zamek okrągłocylintryczny w systemie jednego lub wielu kluczy.
- ▶ Występują w standardowych rozmiarach od min. **200 × 200 mm** do max. **800 × 800 mm**.
- ▶ Możliwość wykonania klapy o dowolnym wymiarze – maksymalny wymiar jednego boku **920 mm** i maksymalna powierzchnia **≤0,768 m²**.

Symbol	EAN	Opis produktu	Waga [kg]	Cena netto [PLN/szt.]	VAT
119692	5907697673225	Ścienna klapa rewizyjna Siniat® Fire-tech EI60 200×200 mm (370×370 mm)	7,40	520,50	23%
119693	5907697673232	Ścienna klapa rewizyjna Siniat® Fire-tech EI60 300×300 mm (470×470 mm)	12,20	569,00	23%
119694	5907697673249	Ścienna klapa rewizyjna Siniat® Fire-tech EI60 400×400 mm (570×570 mm)	18,30	614,00	23%
119695	5907697673256	Ścienna klapa rewizyjna Siniat® Fire-tech EI60 500×500 mm (670×670 mm)	26,20	669,00	23%
119696	5907697673263	Ścienna klapa rewizyjna Siniat® Fire-tech EI60 600×600 mm (770×770 mm)	34,70	725,00	23%
146676	5907697604816	Ścienna klapa rewizyjna Siniat® Fire-tech EI60 700×700 mm (870×870 mm)	44,40	852,00	23%
124775	5907697673270	Ścienna klapa rewizyjna Siniat® Fire-tech EI60 800×800 mm (970×970 mm)	55,30	899,50	23%

Powiązane produkty



Profile Nida



Nida Ogień Plus



Błachowkręty Nida

Realizacja: Nowa Wieś



ŚCIENNA KLAPA REWIZYJNA Z ODPORNOŚCIĄ OGNIOWĄ Siniat® Fire-tech EI120



- ▶ Przeznaczona do montażu w ścianach szachtowych Siniat.
- ▶ Zbudowana jest z dwóch ram wykonanych z aluminiowych kątowników: zewnętrznej – ościeżnicowej oraz wewnętrznej stanowiącej ramę konstrukcyjną skrzydła klapy. Wypełnienie skrzydła klapy stanowią płyty **Nida Ogień Plus** o grubości **2 × 12,5 mm**. Od strony wewnętrznej skrzydła zamocowana jest dodatkowa warstwa z płyt **Promatect®-XS** o grubości **2 × 12,5 mm**. Do ościeżnicy od strony wewnętrznej przyklejona jest pęczniająca **uszczelka ogniowa** o grubości ok. **2 mm**.
- ▶ Jako wyposażenie dodatkowe można zamontować zamek okrągłocylindryczny w systemie jednego lub wielu kluczy.
- ▶ Występują w standardowych rozmiarach od min. **200 × 200 mm** do max. **800 × 800 mm**.
- ▶ Możliwość wykonania ściennych klap o dowolnym wymiarze (w zakresie 200 ÷ 800 mm).

Symbol	EAN	Opis produktu	Waga [kg]	Cena netto [PLN/szt.]	VAT
119697	5907697673287	Ścienna klapa rewizyjna Siniat® Fire-tech EI120 200×200 mm (310×310 mm)	8,00	600,50	23%
119698	5907697673294	Ścienna klapa rewizyjna Siniat® Fire-tech EI120 300×300 mm (410×410 mm)	12,70	658,50	23%
119699	5907697673201	Ścienna klapa rewizyjna Siniat® Fire-tech EI120 400×400 mm (510×510 mm)	18,40	716,50	23%
119700	5907697673317	Ścienna klapa rewizyjna Siniat® Fire-tech EI120 500×500 mm (610×610 mm)	25,80	786,00	23%
119701	5907697673324	Ścienna klapa rewizyjna Siniat® Fire-tech EI120 600×600 mm (710×710 mm)	33,50	858,50	23%
146677	5907697604823	Ścienna klapa rewizyjna Siniat® Fire-tech EI120 700×700 mm (810×810 mm)	42,20	978,00	23%
124776	5907697673331	Ścienna klapa rewizyjna Siniat® Fire-tech EI120 800×800 mm (910×910 mm)	51,90	1049,50	23%

Powiązane produkty



Profile Nida



Nida Ogień Plus



Płyta Promatect®-XS



Błachowkręty Nida

Adnotacje

Czas realizacji zamówienia ustalany indywidualnie.

Klapy i drzwi rewizyjne
– profesjonalne rozwiązania systemowe



Masy

Nieodłącznym elementem prac wykończeniowych w systemie suchej zabudowy są mieszanki gipsowe i kleje. Siniat jako dostawca kompleksowych rozwiązań, ma w swojej ofercie szeroki wybór gipsów szpachlowych, gładzi gipsowych, klejów i tynków. Nasze produkty wyróżnia czas wiązania i obróbki oraz odporność na działanie wilgoci, a także doskonałe parametry dotyczące przyczepności do płyt gipsowo-kartonowych. Są one opracowywane i testowane we współpracy z profesjonalnymi wykonawcami.

Pomożemy Ci od początku do końca.



* Prezentowane opakowania mogą różnić się szatą graficzną.



Wybór produktu według jego właściwości

Właściwości produktu są szczególnie ważne dla profesjonalnych wykonawców, dla których istotne znaczenie ma wygoda i wydajność pracy oraz jakość wykonanych powierzchni. Masy szpachlowe – ze względu na unikalne właściwości użytkowe – są wybierane przez świadomych

inwestorów, którzy cenią rozwiązania trwałe i bezpieczne. Kierując się poniższą tabelą, możemy wybrać produkt, który spełni nasze wymagania, dzięki czemu ściany i sufity będą trwałe w eksploatacji i odporne na uszkodzenia, wilgoć i ogień.

Produkt Nida	Strona	Klasyfikacja	Czas wiązania	Czas obróbki	Odporność na działanie wilgoci	Wytrzymałość na zginanie	Przyczepność do płyty g-k	Zużycie wody	Maksymalna grubość jednej warstwy	Efekt wizualny	Reakcja na ogień
Gipsy szpachlowe:											
Start	152	Best	***	***	*	***	***	*	***	*	A2-s1, d0
Finish (Finisz)	152	Best	***	***	*	*	***	*	**	***	A1
Duo	153	Better	**	**	*	*	**	**	**	**	A2-s1, d0
Max	153	Best	***	***	*	***	***	**	***	**	A1
Gładzie gipsowe:											
Optima	155	Better	**	*	*	*	**	**	***	**	A1
Perfect (Gładka)	154	Best	**	*	*	**	***	**	***	***	A1
Eco (Eko)	154	Better	**	*	*	*	**	**	***	**	A1
Masy gotowe:											
Multi ^{task}	156	Best		***	*		***		***	***	A2-s1, d0
Excellence	156	Best		***	*		**		**	***	A2-s1, d0
Pro	158	Best		***	*		**		***	**	A2-s1, d0
Hydromix	157	Best		***	***		***		***	**	A2-s1, d0
Effect	157	Better		***	*		*		**	***	A2-s1, d0
Kleje:											
Smart	151	Good	*	**	*	**	*	**		*	A1
Fix (Klej typ T)	158	Best	*	***	*	***	*	***		*	A1
Tynki:											
Supra L	159	Better	***	***	*	***	***	***	***	***	A1



Tabela klasyfikacji poziomów wykończenia powierzchni

Aby zapewnić oczekiwaną jakość wykończenia powierzchni, Europejskie Stowarzyszenie Przemysłu Gipsowego EUROGYPSUM wprowadziło klasyfikację poziomów wykończenia powierzchni od Q1 do Q4. Podobnie Polskie Stowarzyszenie Gipsu „Polski Gips” opracowało polskie

odpowiedniki poziomów PSG1 do PSG4. W poniższej tabeli zostały ujęte najważniejsze cechy dla odpowiednich poziomów szpachlowania.

Poziom wykończenia	Standard wykończenia	Wymagania estetyczne	Wymagania aplikacji	Wykończenie powierzchni
Q1	Konstrukcyjne spoinowanie połączeń.	BRAK	Połączenie wypełnione gipsem spoinującym.	Połączenie ma spełniać warunki stabilności, odporności na ogień i izolacyjności dźwiękowej. Powierzchnia nadaje się pod płytki ceramiczne i pod tynki grubowarstwowe.
Q2	Gładka powierzchnia, normalne wymagania.	NORMALNE	Połączenie wypełnione gipsem spoinującym oraz wykończone gipsem finiszowym, niedopuszczalne zagłębienia i rysy po narzędziach, szlifowanie (jeżeli jest konieczne).	Powierzchnia nadaje się pod średnie i grube tapety, okładziny ścienne, matowe grubowarstwowe farby strukturalne oraz inne produkty o ziarnistości większej niż 1 mm.
Q3	Gładka powierzchnia ścian dla wyższych wymagań wizualnych.	ZWIĘKSZONE Kilka rys i śladów pod bezpośrednim światłem. Cienie są nadal możliwe pod dużym kątem światła.	Połączenie zgodne ze standardem (Q2), szpachlowanie całej powierzchni (nie przekraczające 1 mm) dla ujednolicenia tekstury i chłonności podłoża. W razie konieczności nierówności powinny być zeszlifowane siatką ścierną.	Powierzchnia nadaje się pod cienkie i średnie tapety, okładziny, matowe cienkowarstwowe farby strukturalne oraz inne produkty o ziarnistości poniżej 1 mm.
Q4	Gładka powierzchnia ścian o bardzo wysokich wymaganiach wizualnych.	WYSOKIEJ KLASY Brak odznaczania się miejsc spoin, brak jakichkolwiek śladów, cienie bardzo płytkie przy równoległym skupionym oświetleniu – należy uwzględnić ograniczenia możliwości wykonawczych.	Połączenie zgodne ze standardem (Q3) oraz pełne pokrycie gładzią do 3 mm grubości.	Powierzchnia nadaje się pod gładkie i bityszczące tapety, okładziny ścienne (na przykład na bazie metalu, winylu) oraz szkliwione (o dużym i średnim połytku). Finalne wykończenie typu: alabastrowy gips sztukatorski.



Odkryj nasz kanał **Siniat Nida** z filmami instruktażowymi o nakładaniu gładzi.

Gipsy Siniat

– profesjonalne rozwiązania systemowe

Multizadaniowa Ultra wydajna

spoinuj i gładź



nida Multi^{task}

gotowa masa szpachlowa



Ultralekka
receptura



Oszczędność
materiału

Wejdź i sprawdź
www.siniat.pl

etex inspiring ways
of living

Smartnowa linia
produktów**KLEJ GIPSOWY**
Siniat Smart

- ▶ Klej gipsowy Siniat Smart jest produktem przeznaczonym do mocowania płyt gipsowo-kartonowych wewnątrz budynków.
- ▶ Produkt może służyć do uzupełniania większych ubytków, osadzania puszek elektrycznych, do montażu elementów sztukaterii gipsowej, gzymsów gipsowych lub gipsowo-kartonowych oraz podczas prac remontowych.
- ▶ Klej gipsowy Siniat Smart może być stosowany na takich powierzchniach jak: cegły, beton, gazobeton, bloczki gipsowe oraz tynki mineralne.
- ▶ Produktu nie należy aplikować na tynk wapienny i wilgotny beton.

Symbol	EAN	Opis produktu	Zawartość w opakowaniu	Liczba opakowań na palecie	Waga palety w kg	Cena netto [PLN/kg]	Cena netto [PLN/szt.]	VAT
91112	5907697618677	Siniat Smart Klej gipsowy	25 kg	42	1050	1,51	37,75	23%

Powiązane produkty



Płyty Siniat Smart



Płyty Siniat Smart H



GIPSY SZPACHLOWY Nida Start



- ▶ Gips szpachlowy przeznaczony do wstępnego, ręcznego spoinowania połączeń płyt g-k z taśmą zbrojącą, a także do montażu narożników oraz uzupełniania ubytków.
- ▶ Charakteryzuje się bardzo dobrą przyczepnością do podłoża, znacznie przekraczającą wymogi normowe. Po zmieszaniu z wodą tworzy plastyczną masę, łatwą w stosowaniu.
- ▶ **Dane techniczne:** okres przydatności od daty produkcji: **9 miesięcy**; proporcje mieszanki: **0,40 l wody na 1 kg produktu**; maksymalna grubość jednej warstwy: **do 6,0 mm**; przybliżone zużycie: **ok. 0,30 kg/m²**; czas obróbki: **ok. 60 min.**
- ▶ Poziom szpachlowania gipsowego: **Q1, Q2.**
- ▶ Stanowi system z produktem **Nida Finish.**

Symbol	EAN	Opis produktu	Zawartość w opakowaniu	Liczba opakowań na palecie	Waga palety w kg	Cena netto [PLN/kg]	Cena netto [PLN/szt.]	VAT
91101	5907697650851	Nida Start	25 kg	42	1050	2,88	72,00	23%



GIPSY SZPACHLOWY Nida Finish synonim Nida Finisz



- ▶ Gips szpachlowy przeznaczony do ostatecznego wykańczania połączeń płyt g-k, a także do wykonywania gładzi na podłożach mineralnych ścian i sufitów.
- ▶ Charakteryzuje się bardzo dobrą przyczepnością do podłoża, znacznie przekraczającą wymogi normowe. Jest łatwy w nakładaniu, jak i szlifowaniu powierzchni.
- ▶ Po wyschnięciu uzyskuje biały kolor, co przekłada się na mniejsze zużycie farby.
- ▶ **Dane techniczne:** okres przydatności od daty produkcji: **9 miesięcy**; proporcje mieszanki: **0,36 l wody na 1 kg produktu**; maksymalna grubość jednej warstwy: **do 3,0 mm**; przybliżone zużycie: **ok. 1 kg/m²/mm**; czas obróbki: **ok. 60 min.**
- ▶ Poziom szpachlowania gipsowego: **Q2, Q3, Q4.**
- ▶ Stanowi system z produktem **Nida Start.**

Symbol	EAN	Opis produktu	Zawartość w opakowaniu	Liczba opakowań na palecie	Waga palety w kg	Cena netto [PLN/kg]	Cena netto [PLN/szt.]	VAT
91100	5907697610510	Nida Finish	25 kg	42	1050	2,98	74,50	23%

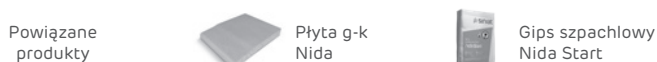

Info Nida | 801 11 44 77
Pracujemy: pn.-pt. w godz. 8:00 – 16:00



www.siniat.pl



Wyszukiwarka systemów Nida
www.systemynida.pl



GIPS SZPACHLOWY Nida Duo



- Uniwersalny gips szpachlowy na bazie gipsu syntetycznego z domieszką specjalistycznych wypełniaczy przeznaczony do ręcznego spoinowania płyt g-k z taśmą zbrojącą oraz ostatecznego wykańczania powierzchni i do montażu narożników.
- Charakteryzuje się bardzo dobrą przyczepnością do podłoża, znacznie przekraczającą wymogi normowe. Po zmieszaniu z wodą tworzy plastyczną masę, łatwą w stosowaniu.
- Odpowiedni dobór wypełniaczy nadaje elastyczność spoinie i umożliwia przenoszenie przez nią naprężeń powstających podczas standardowej pracy płyty g-k. Po wyschnięciu produkt charakteryzuje się średnią twardością powierzchniową.
- **Dane techniczne:** okres przydatności od daty produkcji: **9 miesięcy**; proporcje mieszanki: **0,40 l wody na 1 kg produktu**; maksymalna grubość jednej warstwy: **do 3,0 mm**; przybliżone zużycie: ok. **0,3 kg/m²**; czas obróbki: **ok. 100 min.**
- Poziom szpachlowania gipsowego: **Q1, Q2, Q3, Q4.**

Symbol	EAN	Opis produktu	Zawartość w opakowaniu	Liczba opakowań na palecie	Waga palety w kg	Cena netto [PLN/kg]	Cena netto [PLN/szt.]	VAT
91099	5907697650820	Nida Duo	25 kg	42	1050	2,71	67,75	23%
119722	5907697600122	Nida Duo	5 kg	200	1000	3,72	18,60	23%

Powiązane produkty



Płyta g-k Nida



Taśma z włókna szklanego Nida



Taśma Connect



Taśma Comfort

GIPS SZPACHLOWY Nida Max



- Gips szpachlowy Nida Max przeznaczony jest do spoinowania fabrycznie formowanych krawędzi płyt gipsowo-kartonowych bez użycia taśmy zbrojącej. Zalecany jest również do osadzania narożników, puszek instalacyjnych oraz wypełniania ubytków, pęknięć i rys na podłożach mineralnych.
- Produkt charakteryzuje się ekstremalną przyczepnością do podłoża oraz łatwością aplikacji i doskonałym poślizgiem na szpachlowanym podłożu.
- **Dane techniczne:** okres przydatności od daty produkcji: **9 miesięcy**; proporcje mieszanki: **0,55-0,60 l wody na 1 kg produktu**; maksymalna grubość jednej warstwy: **do 10 mm**; przybliżone zużycie: ok. **0,3 kg/m²**; czas obróbki: **ok. 65 min.**
- Poziom szpachlowania gipsowego: **Q1, Q2.**
- **Nida Max zastępuje gips Nida Planfix Fresh we wszelkich rozwiązaniach systemowych oferowanych przez firmę Siniat.**

Symbol	EAN	Opis produktu	Zawartość w opakowaniu	Liczba opakowań na palecie	Waga palety w kg	Cena netto [PLN/kg]	Cena netto [PLN/szt.]	VAT
95010	5907697600146	Nida Max	20 kg	54	1080	6,84	136,80	23%
133062	5907697600184	Nida Max	5 kg	200	1000	8,27	41,35	23%

Powiązane produkty



Płyta g-k Nida



Płyta Nida Sonic

Gips szpachlowy
Nida Max

**POZNAJ
FAKTY**

na kanale
Siniat Nida

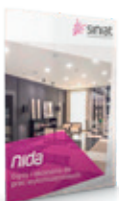

Poznaj szczegóły gipsów Siniat
– wejdź na www.siniat.pl i pobierz broszurę!

Gipsy Siniat

– profesjonalne rozwiązania systemowe

GŁADŹ GIPSOWA

Nida Perfect synonim Nida Gładka

- ▶ Gładź gipsowa na bazie gipsu syntetycznego z domieszką specjalistycznych wypełniaczy przeznaczona do całościowego wykonywania gładzi na podłożach mineralnych ścian i sufitów, zarówno ręcznie, jak i mechanicznie.
- ▶ Charakteryzuje się bardzo dobrą przyczepnością do podłoża, znacznie przekraczającą wymogi normowe. Jest łatwa w nakładaniu, jak i szlifowaniu powierzchni.
- ▶ **Dane techniczne:** okres przydatności od daty produkcji: **9 miesięcy**; proporcje mieszanki: **0,40 l wody na 1 kg produktu**; maksymalna grubość jednej warstwy: **do 2,0 mm**; przybliżone zużycie: **ok. 1 kg/m²/mm**; czas obróbki: **ok. 100 min**; kolor: **śnieżna biel**.
- ▶ Poziom szpachlowania gipsowego: **Q3, Q4**.
- ▶ Zastosowanie: do szpachlowania całościowego (płyty g-k, stropy typu filigran, tynki gipsowe, tynki cementowo-wapienne).

Symbol	EAN	Opis produktu	Zawartość w opakowaniu	Liczba opakowań na palecie	Waga palety w kg	Cena netto [PLN/kg]	Cena netto [PLN/szt.]	VAT
186122	5907697605646	Nida Perfect	20 kg	54	1080	2,74	54,80	23%

GŁADŹ GIPSOWA

Nida Eco synonim Nida Eko

- ▶ Gipsowa gładź szpachlowa na bazie gipsu syntetycznego z domieszką specjalistycznych wypełniaczy przeznaczona do całościowego ręcznego wykonywania gładzi na podłożach mineralnych ścian i sufitów.
- ▶ Charakteryzuje się bardzo dobrą przyczepnością do podłoża, znacznie przekraczającą wymogi normowe. Jest łatwa w nakładaniu, jak i szlifowaniu powierzchni.
- ▶ **Dane techniczne:** okres przydatności od daty produkcji: **9 miesięcy**; proporcje mieszanki: **0,40 l wody na 1 kg produktu**; maksymalna grubość jednej warstwy: **do 2,0 mm**; przybliżone zużycie: **ok. 1 kg/m²/mm**; czas obróbki: **ok. 100 min**; kolor: **śnieżna biel**.
- ▶ Poziom szpachlowania gipsowego: **Q3, Q4**.
- ▶ Zastosowanie: do szpachlowania całościowego (płyty g-k, stropy typu filigran, tynki gipsowe, tynki cementowo-wapienne).

Symbol	EAN	Opis produktu	Zawartość w opakowaniu	Liczba opakowań na palecie	Waga palety w kg	Cena netto [PLN/kg]	Cena netto [PLN/szt.]	VAT
187569	5907697605639	Nida Eco	20 kg	54	1080	2,44	48,80	23%



Info Nida | 801 11 44 77
Pracujemy: pn.-pt. w godz. 8:00 – 16:00



www.siniat.pl



Kalkulator systemów Nida
www.siniat.pl/kalkulatory

▶ GŁADŹ GIPSOWA Nida Optima



- ▶ Gipsowa gładź szpachlowa przeznaczona do całościowego ręcznego wykonywania gładzi na podłożach mineralnych ścian i sufitów.
- ▶ Dzięki starannemu doborowi specjalnych wypełniaczy produkt charakteryzuje się doskonałą przyczepnością do podłoża. Gładź jest łatwa w aplikacji i w szlifowaniu powierzchni.
- ▶ Dane techniczne: okres przydatności od daty produkcji: **12 miesięcy**; proporcje mieszanki **0,40 l na 1 kg produktu**; maksymalna grubość 1 warstwy: do **2 mm**, miejscowo do **6 mm**; przybliżone zużycie **1 kg/m²/mm**; czas obróbki: ok **60 min**, kolor: biały.
- ▶ Poziom szpachlowania gipsowego: **Q3, Q4**.
- ▶ Zastosowanie: do szpachlowania całościowego na takich podłożach jak tynki gipsowe, płyty gipsowo-kartonowe, tynki cementowo-wapienne oraz gładkie powierzchnie betonowe.

Symbol	EAN	Opis produktu	Zawartość w opakowaniu	Liczba opakowań na paletcie	Waga palety w kg	Cena netto [PLN/kg]	Cena netto [PLN/szt.]	VAT
124752	5907697631799	Nida Optima	20 kg	54	1080	2,20	44,00	23%

Realizacja: Hotel Bristol, Rzeszów



MASA SZPACHLOWA Nida Multi task

NOWOŚĆ

Ultra lekka gotowa masa szpachlowa przeznaczona do spoinowania połączeń płyt gipsowo-kartonowych z taśmą zbrojącą oraz do całopowierzchniowego szpachlowania powierzchni ścian i sufitów.

Charakteryzuje się znikomym skurczem na spoinowanych krawędziach, łatwością obróbki przy zastosowaniu całopowierzchniowym (aplikacja, szlifowanie) oraz wysoką wydajnością, porównywalną ze standardowymi mieszankami gipsowymi.

Masa gotowa Nida Multi task została zaprojektowana w formie suchej piany, która dzięki zjawisku tiksotropii, uplastycznia się po wymieszaniu.

Szpachlowanie całopowierzchniowe można wykonywać na takich podłożach jak: płyty g-k, tynki gipsowe, tynki cementowo-wapienne, gładkie elementy betonowe, bloczki gipsowe, beton komórkowy.

Dane techniczne: okres przydatności od daty produkcji: 9 miesięcy; maksymalna grubość 1 warstwy – do 3 mm, przybliżone zużycie ok. 1 kg/m²/mm; czas schnięcia spoiny: 24/48h (w zależności od temperatury i wilgotności otoczenia); czas schnięcia przy aplikacji całopowierzchniowej: ok 2-2,5 h/mm (w temperaturze ok 25°C/70% wilgotności względnej)

Poziom szpachlowania: **Q1, Q2, Q3, Q4.**

Symbol	EAN	Opis produktu	Zawartość w opakowaniu	Liczba opakowań na palecie	Waga palety w kg	Cena netto [PLN/kg]	Cena netto [PLN/szt.]	VAT
NOWOŚĆ 307026	5907697619513	Nida Multi task	18 kg	33	594	6,13	110,34	23%
NOWOŚĆ 308410	5907697619773	Nida Multi task	5 kg	90	450	7,50	37,50	23%

Powiązane produkty



Taśma z włókna szklanego



Taśma Connect



Naroznik aluminiowy perforowany



Nida Expert

MASA SAMOROZLEWNA Nida Excellence

NOWOŚĆ

Masa samorozlewna Nida Excellence jest cienkowarstwową, polimerową masą szpachlową przeznaczoną do **maszynowego** szpachlowania podłoży mineralnych wewnątrz obiektów budowlanych (płyty g-k, stropy typu filigran, tynki gipsowe, tynki cementowo-wapienne).

Charakteryzuje się doskonałą aplikacją oraz śnieżno-białym kolorem stanowiącym doskonałą bazę pod dalsze prace malarskie. **Odpowiednio nałożony produkt nie wymaga wygładzenia powierzchni piórem/pacą tynkarską po aplikacji masy na ścianę/sufit.**

Dane techniczne: okres przydatności od daty produkcji: 9 miesięcy; maksymalna grubość jednej warstwy: 2 mm; przybliżone zużycie: ok 1,5-2,5 kg/m² (zależnie od podłoża); czas schnięcia: ok. 24 h.

Poziom szpachlowania gipsowego: **Q3, Q4.**

Symbol	EAN	Opis produktu	Zawartość w opakowaniu	Liczba opakowań na palecie	Waga palety w kg	Cena netto [PLN/kg]	Cena netto [PLN/szt.]	VAT
NOWOŚĆ 149843	5907697600009	Nida Excellence	25 kg	24	600	6,24	156,00	23%

* Produkt dostępny od Q2 2020.



Info Nida | 801 11 44 77
Pracujemy: pn.-pt. w godz. 8:00 – 16:00



www.siniat.pl



Wyszukiwarka systemów Nida
www.systemynida.pl

GOTOWA MASA SZPACHLOWA

Nida Effect synonim Nida EfektAplikacja
ręcznaAplikacja
mechaniczna

Mrozoodporność



- ▶ Gotowa, dolomitowa masa szpachlowa przeznaczona do maszynowego lub ręcznego szpachlowania całości powierzchni podłogi ścian i sufitów.
- ▶ Charakteryzuje się bardzo dobrą przyczepnością do podłoża, znacznie przekraczającą wymogi normowe. Jest łatwa w nakładaniu, jak i szlifowaniu powierzchni.
- ▶ Przeznaczona do wykonywania gładzi na takich podłożach jak: płyty gipsowo-kartonowe, tynki gipsowe, tynki cementowo-wapienne, gładkie elementy betonowe, bloczki gipsowe, beton komórkowy.
- ▶ Uzyskana idealnie gładka powierzchnia znakomicie sprawdza się jako podkład pod farby.
- ▶ **Dane techniczne:** okres przydatności od daty produkcji: **9 miesięcy**; maksymalna grubość jednej warstwy: **1,0 – 1,5 mm**; przybliżone zużycie: **ok. 1,5 kg/m² /mm**; czas schnięcia: **ok. 24 h**.
- ▶ Poziom szpachlowania gipsowego: **Q2, Q3, Q4**.

Symbol	EAN	Opis produktu	Zawartość w opakowaniu	Liczba opakowań na palecie	Waga palety w kg	Cena netto [PLN/kg]	Cena netto [PLN/szt.]	VAT
150707	5907697638330	Nida Effect	18 kg	33	594	4,20	75,60	23%
93943	5907697690277	Nida Effect	5 kg	120	600	5,11	25,55	23%

GOTOWA MASA SZPACHLOWA

Nida HydromixAplikacja
ręcznaOdporność na
działanie wilgoci

- ▶ Gotowa masa szpachlowa przeznaczona do ręcznego spoinowania połączeń płyt gipsowych Nida Hydro, Nida Twarda oraz do ręcznego szpachlowania całości powierzchni ścian i sufitów, także do montażu narożników oraz maskowania rys i spękań.
- ▶ Do stosowania w środowiskach mokrych i długookresowo wilgotnych oraz suchych z wymogami odporności na uderzenia.
- ▶ **Dane techniczne:** okres przydatności od daty produkcji: **9 miesięcy**; maksymalna grubość jednej warstwy: **1,0 – 1,5 mm**; przybliżone zużycie: **ok. 1,5 kg/m² /mm**; czas schnięcia: **ok. 24 h**.
- ▶ Poziom szpachlowania gipsowego: **Q1, Q2, Q3**.

Symbol	EAN	Opis produktu	Zawartość w opakowaniu	Liczba opakowań na palecie	Waga palety w kg	Cena netto [PLN/kg]	Cena netto [PLN/szt.]	VAT
99256	3334160332938	Nida Hydromix	25 kg	36	900	24,29	612,25	23%
161178	3334160467517	Nida Hydromix	5 kg	50	375	27,17	135,85	23%

Powiązane
produktyPłyta
Nida Hydro

Płyta Nida Twarda

Odkryj nasz kanał **Siniat Nida** z filmami instruktażowymi o nakładaniu gładzi.**Gipsy Siniat**

– profesjonalne rozwiązania systemowe

GOTOWA MASA SZPACHLOWA Nida Pro

Aplikacja
ręcznaAplikacja
mechaniczna

Mrozoodporność



- ▶ Gotowa, dolomitowa masa szpachlowa przeznaczona do maszynowego lub ręcznego szpachlowania całości powierzchni podłogi ścian i sufitów. **Produkt przygotowany dla profesjonalistów ceniących solidne, twarde wykończenie.**
- ▶ Charakteryzuje się bardzo dobrą przyczepnością do podłoża, znacznie przekraczającą wymogi normowe.
- ▶ Przeznaczona do wykonywania gładzi na takich podłożach jak: płyty gipsowo-kartonowe, tynki gipsowe, tynki cementowo-wapienne, gładkie elementy betonowe, bloczki gipsowe, beton komórkowy.
- ▶ **Dane techniczne:** okres przydatności od daty produkcji: **9 miesięcy**; maksymalna grubość jednej warstwy: **1,0 – 1,5 mm**; przybliżone zużycie: ok. **1,5 kg/m² /mm**; czas schnięcia: **ok. 24 h**.
- ▶ Poziom szpachlowania gipsowego: **Q2, Q3, Q4**.

Symbol	EAN	Opis produktu	Zawartość w opakowaniu	Liczba opakowań na paletcie	Waga palety w kg	Cena netto [PLN/kg]	Cena netto [PLN/szt.]	VAT
148851	5907697638392	Nida Pro	18 kg	33	594	4,97	89,46	23%
91107	5907697650844	Nida Pro	5 kg	120	600	5,63	28,15	23%

KLEJ GIPSOWY Nida Fix synonim Nida Klej Typ T

Aplikacja
ręczna

- ▶ Klej na bazie gipsu syntetycznego z domieszką specjalistycznych wypełniaczy.
- ▶ Przeznaczony do mocowania płyt g-k wewnątrz budynków do ścian wykonanych z cegły, betonu, gazobetonu, bloczków gipsowych i tynków mineralnych. Produkt może być wykorzystywany również do montażu gzymsów gipsowych lub gipsowo-kartonowych, innych elementów sztukaterii gipsowej. Ponadto służy do uzupełniania większych ubytków, osadzania puszek elektrycznych oraz innych prac.
- ▶ **Dane techniczne:** okres przydatności od daty produkcji: **6 miesięcy**; proporcje mieszanki: **0,50 l wody na 1 kg produktu**; przybliżone zużycie: **ok. 4 kg/m²**; czas obróbki: **ok. 60 min**.

Symbol	EAN	Opis produktu	Zawartość w opakowaniu	Liczba opakowań na paletcie	Waga palety w kg	Cena netto [PLN/kg]	Cena netto [PLN/szt.]	VAT
91102	5907697650813	Nida Fix	25 kg	42	1050	1,65	41,25	23%

Powiązane
produktyPłyta g-k
Nida

Gzyms Nida

Info Nida | 801 11 44 77
Pracujemy: pn.-pt. w godz. 8:00 – 16:00

www.siniat.pl

Kalkulator systemów Nida
www.siniat.pl/kalkulatory

TYNK GIPSOWY Nida Supra L



- ▶ Lekki, maszynowy tynk gipsowy jest wysoko zaawansowaną zaprawą tynkarską na bazie gipsu syntetycznego z domieszką specjalistycznych kruszyw lekkich i nowoczesnych składników modyfikujących.
- ▶ Charakteryzuje się zwiększoną wydajnością, łatwością obróbki, bardzo dobrą przyczepnością i wytrzymałością mechaniczną.
- ▶ **Dane techniczne:** okres przydatności od daty produkcji: **3 miesiące**; proporcje mieszanki: **0,52 l wody na 1 kg produktu**; maksymalna grubość jednej warstwy: **do 30 mm**; przybliżone zużycie: **ok. 8 kg/m²**; czas obróbki: **ok. 180 min.**

Symbol	EAN	Opis produktu	Zawartość w opakowaniu	Liczba opakowań na palecie	Waga palety w kg	Cena netto [PLN/kg]	Cena netto [PLN/szt.]	VAT
91109	5907697650769	Nida Supra L	25 kg	40	1000	1,46	36,50	23%

Powiązane produkty		Preparat gruntujący Nida Supra W		Preparat gruntujący Nida Supra G		Gotowa masa szpachlowa Nida Effect
--------------------	--	----------------------------------	--	----------------------------------	--	------------------------------------

PREPARAT GRUNTUJĄCY Nida Supra G



- ▶ Środek gruntujący do podłoża chłonnych będący koncentratem zawiesiny na bazie żywic syntetycznych o wysokiej odporności na ługi, przeznaczony do gruntowania chłonnych i porowatych powierzchni.
- ▶ Stosowany w celu wzmocnienia podłoża, zwiększenia przyczepności następnych powłok oraz zabezpieczenia przed nadmiernym chłonięciem wody z zapraw do podłoża.

Symbol	EAN	Opis produktu	Zawartość w opakowaniu	Liczba opakowań na palecie	Waga palety w kg	Cena netto [PLN/kg]	Cena netto [PLN/szt.]	VAT
4074204	5907697604656	Nida Supra G	18 kg	24	432	18,31	329,58	23%

Powiązane produkty		Tynk gipsowy Nida Supra L
--------------------	--	---------------------------



Poznaj szczegóły gipsów Siniat
– wejdź na www.siniat.pl i pobierz broszurę!

Gipsy Siniat
– profesjonalne rozwiązania systemowe

PREPARAT GRUNTUJĄCY Nida Supra W



- ▶ Środek gruntujący przeznaczony do gruntowania powierzchni gładkich, o wysokiej gęstości i **niskiej chłonności** (np. betonowych).
- ▶ Grunt z kruszywem do betonów.
- ▶ Stosowany w celu zwiększenia przyczepności do podłoża.

Symbol	EAN	Opis produktu	Zawartość w opakowaniu	Liczba opakowań na palecie	Waga palety w kg	Cena netto [PLN/kg]	Cena netto [PLN/szt.]	VAT
4072808	5907697600283	Nida Supra W	20 kg	33	660	10,06	201,20	23%

Powiązane produkty



Tynk gipsowy
Nida Supra L

PREPARAT GRUNTUJĄCY Cementex PM Primer



- ▶ Preparat gruntujący do płyt cementowych w zastosowaniach wewnętrznych.
- ▶ Charakteryzuje się wysoką wydajnością (koncentrat).
- ▶ Do stosowania w środowiskach mokrych.
- ▶ Stanowi system z masą szpachlową Hydropanel PM Finisher.

Symbol	EAN	Opis produktu	Zawartość w opakowaniu	Liczba opakowań na palecie	Waga palety w kg	Cena netto [PLN/kg]	Cena netto [PLN/szt.]	VAT
4078597	4032961739466	Cementex PM Primer	5 kg	1	5	31,16	155,80	23%

Powiązane produkty



Płyta Cementex



Masa szpachlowa
Cementex PM Finisher



Klej do płyt
cementowych
Cementex



Info Nida | 801 11 44 77
Pracujemy: pn.-pt. w godz. 8:00 – 16:00



www.siniat.pl



Wyszukiwarka systemów Nida
www.systemynida.pl

MASA SZPACHLOWA

Cementex PM Finisher

- ▶ Cementowa biała masa szpachlowa przeznaczona do spoinowania i szpachlowania płyt cementowych Cementex.
- ▶ Charakteryzuje się dużą wydajnością.
- ▶ Do stosowania w środowiskach mokrych.
- ▶ Stanowi system z preparatem gruntującym Cementex PM Primer.
- ▶ Nadaje się do aplikacji zewnętrznych.

Symbol	EAN	Opis produktu	Zawartość w opakowaniu	Liczba opakowań na paletcie	Waga palety w kg	Cena netto [PLN/kg]	Cena netto [PLN/szt.]	VAT
4078599	4032961739480	Cementex PM Finisher	20 kg	1	20	8,97	179,40	23%

Powiązane produkty



Płyta Cementex



Preparat gruntujący Cementex PM Primer



Taśma z włókna szklanego Cementex Strip

MASA USZCZELNIAJĄCA

Weather Defence

- ▶ Elastyczny preparat silikonowy stosowany w systemach z płytą gipsowo-włóknową Weather Defence.
- ▶ Silikon cechuje się bardzo wysoką odpornością na zmienne warunki atmosferyczne, może być stosowany zarówno wewnątrz jak i na zewnątrz.
- ▶ Masa stosowana jest w systemach ścian osłonowych z wymaganą odpornością ogniową.

Symbol	EAN	Opis produktu	Zawartość w opakowaniu	Liczba sztuk w opakowaniu	Cena netto [PLN/szt.]	VAT
4043517	5026003076359	Masa uszczelniająca Weather Defence	600 ml	12	53,40	23%

Powiązane produkty



Płyta Weather Defence



Płyta Defentex



Odkryj nasz kanał **Siniat Nida** z filmami instruktażowymi o nakładaniu gładzi.

Gipsy Siniat

– profesjonalne rozwiązania systemowe

siniat

siniat
Empowering the way people work

nida
SYSTEMY SUCHEJ
ZABUDOWY
Katalog rozwiązań

siniat

SYSTEMY SUCHEJ ZABUDOWY
NIDA



Systemy specjalne

Ambicją marki Siniat jest profesjonalna pomoc na każdym etapie prac remontowo-budowlanych, również w przypadku realizacji obiektów o specyficznej charakterystyce. Z myślą o najbardziej wymagających inwestycjach przygotowaliśmy kompleksowe systemy produktów, spełniające najwyższe normy w zakresie odporności ogniowej, odporności na działanie wilgoci czy odporności na uderzenia. Dzięki temu możesz korzystać z gotowych, przetestowanych w praktyce rozwiązań dostosowanych do konkretnych potrzeb i sytuacji.



nida Hydro

Innowacyjny system do stosowania
w pomieszczeniach mokrych i wilgotnych

Realizacja: Tarnowskie Termy, Tarnowo Podgórne

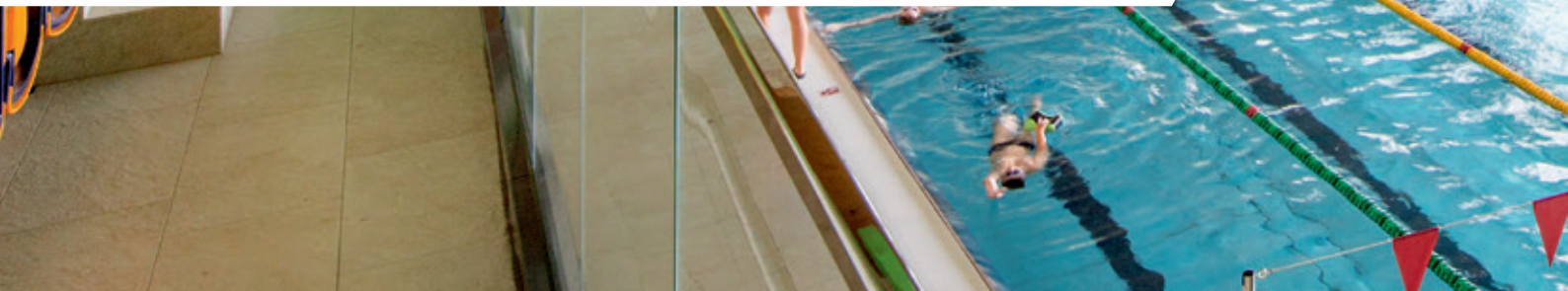



SYSTEMY
SPECJALNE

PŁYTA

Nida Hydro 1) 2)
(TYP GMFH1I)

Budownictwo szkieletowe



Możliwe zastosowanie na zewnątrz



Odporność na uderzenia



Wodoodporność



Odporność na działanie wilgoci



Odporność ogniowa

- ▶ Supertechniczna, specjalistyczna płyta gipsowa z włóknami przeznaczona do zabezpieczenia środowisk, w których wymagana jest odporność na działanie wody i pleśni.
- ▶ Posiada powłokę zewnętrzną w kolorze pomarańczowym, wykonaną z materiału na bazie włókna szklanego.
- ▶ Rdzeń płyty został wzbogacony środkami eliminującymi powstawanie pleśni.
- ▶ Charakteryzuje się zwiększonymi parametrami mechanicznymi, wyjątkową odpornością na działanie wody (nasiąkliwość poniżej 3%) oraz zabezpieczeniem przed powstawaniem pleśni przy jednoczesnym zachowaniu właściwości i zalet standardowej płyty gipsowo-kartonowej (łatwość cięcia, montażu i transportu).
- ▶ Bez problemu można stosować ją jako suchą zabudowę w pomieszczeniach długookresowo mokrych i wilgotnych, takich jak np. baseny, sauny.
- ▶ Stosuje się ją również jako podkład pod glazurę w kuchni i łazience oraz jako okładzinę ścian i sufitów w pomieszczeniach wilgotnych, takich jak: pomieszczenia sanitarne, restauracje, garaże czy piwnice.
- ▶ Posiada większą wytrzymałość w przypadku mocowania na niej obciążen (szafki, lustra, obrazy).
- ▶ Dzięki swoim wysokim parametrom, Nida Hydro jest pierwszą płytą, którą można stosować na zewnątrz budynku jako podbitkę dachową, sufit podwieszany czy warstwę elewacji zewnętrznej.
- ▶ Została stworzona jako alternatywa dla płyt cementowych, posiadając jednocześnie zalety standardowej płyty gipsowej (jak np. łatwość przenoszenia, cięcia).
- ▶ Płyta posiada zwiększoną odporność na uderzenia – oznaczenie „I” (wg EN15283-1).
- ▶ Jest częścią systemu Nida Hydro, w skład którego wchodzi masy szpachlowe oraz profile i akcesoria w klasie korozyjności C3 i C5 (w tym istnieje również możliwość dostarczenia kłap rewizyjnych Nida Hydro na specjalne zamówienie).
- ▶ Wykonawcy doceniają jej lekkość, łatwość obróbki i montażu.
- ▶ Zastosowanie: wewnętrzne i zewnętrzne.

Symbol	EAN	Rodzaj krawędzi	Wymiary standardowe [mm] grub. × szer. × dł.	Waga m ² w kg	Liczba m ² na palecie	Liczba płyt na palecie	Waga palety w kg	Cena netto [PLN/m ²]	VAT
108244	4032961552096	KS	12,5 × 1200 × 2600	10,80	124,80	40	1348	68,00	23%
92375	5907697607718	KS	15 × 1200 × 2400	13,50	115,20	40	1555	96,60	23%
-	-	KS	Nida Hydro perforowana 12,5 × 1200 × 2600 *	10,80	124,80	40	1348	197,12	23%

* Płyta Nida Hydro perforowana możliwa jest do wykonania wyłącznie we wzorze perforacji oznaczonej n0.

Powiązane produkty



Nida Hydromix



Profile Nida Hydro C3



Akcesoria Nida Hydro C3



Info Nida | 801 11 44 77
Pracujemy: pn.-pt. w godz. 8:00 – 16:00



www.siniat.pl



Kalkulator systemów Nida
www.siniat.pl/kalkulatory

PROFIL ŚCIENNY Nida C Hydro C3 3) 7)

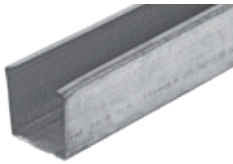

- ▶ Profil stosowany w ścianach działowych, okładzinach ściennych, sufitach samonośnych oraz obudowach pionów instalacyjnych. Stanowi podstawowy element konstrukcji nośnej o szerokości 100 mm (w przypadku konstrukcji jednorzędowych). Poszycie z płyt g-k Nida, mocowane za pomocą blachowkrętów do profilu C, tworzy mocną i sztywną konstrukcję zapewniając wieloletnią gwarancję bezpieczeństwa. Profil posiada specjalne otwory, które pozwalają na przeprowadzenie instalacji elektrycznej we wnętrzu ściany.
- ▶ Zwiększona grubość ocynku umożliwia montaż w środowiskach o kategorii korozyjności C3.



Usługa dekompletacji profili Nida

Możliwość zamówienia innej liczby w ramach usługi dekompletacji profili Nida – patrz str. 10.

Symbol	EAN	Opis produktu	Szerokość [mm]	Standardowa długość [mb]	Waga mb [kg]	Liczba szt./mała wiązka	Liczba szt./duża wiązka	Cena netto [PLN/mb]	VAT
91124	5907697601099	Profil Nida C 50 Hydro C3	50,00	4,00	0,78	1	8	18,20	23%
91130	5907697601259	Profil Nida C 75 Hydro C3	75,00	4,00	0,90	1	8	20,68	23%
91118	5907697601242	Profil Nida C 100 Hydro C3	100,00	4,00	1,03	1	8	23,93	23%

Powiązane produkty



Profil Nida U Hydro C3



Płyta g-k Nida Hydro



Blachowkręty Nida Hydro C5

PROFIL ŚCIENNY Nida U Hydro C3 4) 7)

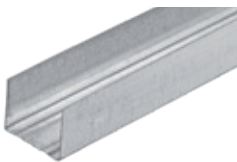

- ▶ Profil stosowany w ścianach działowych, okładzinach ściennych, sufitach samonośnych oraz obudowach pionów instalacyjnych. Stanowi podstawowy element konstrukcji nośnej o szerokości 100 mm (w przypadku konstrukcji jednorzędowych). Poszycie z płyt g-k Nida, mocowane za pomocą blachowkrętów do profilu C, tworzy mocną i sztywną konstrukcję zapewniając wieloletnią gwarancję bezpieczeństwa. Profil posiada specjalne otwory, które pozwalają na przeprowadzenie instalacji elektrycznej we wnętrzu ściany.
- ▶ Zwiększona grubość ocynku umożliwia montaż w środowiskach o kategorii korozyjności C3.



Usługa dekompletacji profili Nida

Możliwość zamówienia innej liczby w ramach usługi dekompletacji profili Nida – patrz str. 10.

Symbol	EAN	Opis produktu	Szerokość [mm]	Standardowa długość [mb]	Waga mb [kg]	Liczba szt./mała wiązka	Liczba szt./duża wiązka	Cena netto [PLN/mb]	VAT
91141	5907697602034	Profil Nida U 50 Hydro C3	50,00	4,00	0,61	1	8	16,00	23%
91143	5907697602133	Profil Nida U 75 Hydro C3	75,00	4,00	0,78	1	8	18,12	23%
91139	5907697602232	Profil Nida U 100 Hydro C3	100,00	4,00	0,91	1	8	21,50	23%

Powiązane produkty



Profil Nida C Hydro C3



Płyta g-k Nida Hydro



Blachowkręty Nida Hydro C5



Poznaj możliwości systemu **Nida Hydro**
– wejdź na www.siniat.pl i pobierz broszury!

Systemy specjalne Siniat
– profesjonalne rozwiązania systemowe

PROFIL GŁÓWNY

Nida CD 60 Hydro C3⁷⁾

Ocynk Z275

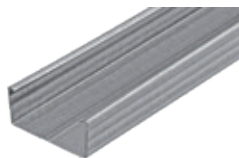
Zwiększona
nośnośćGrubość
0,6 mmOdporność
ogniowaOdporność na
działanie wilgoci

Profil stosowany w sufitach podwieszanych, zabudowach poddaszy, obudowach konstrukcji nośnych oraz okładzinach ściennych kotwionych. Dzięki swojej konstrukcji współpracuje z szeregiem akcesoriów do systemów suchej zabudowy Nida. Wykonany z blachy o grubości 0,6 mm pozwala na montaż płyt bezpośrednio do profilu za pomocą blachowkrętów Nida.

Zwiększona grubość ocynku umożliwia montaż w środowiskach o kategorii korozyjności C3.

Usługa dekompletacji
profilu NidaMożliwość
zamówienia innej
liczby w ramach usługi
dekompletacji profilu
Nida – patrz str. 10.

Symbol	EAN	Opis produktu	Szerokość [mm]	Standardowa długość [mb]	Waga mb [kg]	Liczba szt./mała wiązka	Liczba szt./duża wiązka	Cena netto [PLN/mb]	VAT
91134	5907697604069	Profil Nida CD 60 Hydro C3	60,00	4,00	0,61	1	8	14,82	23%

Powiązane
produktyProfil Nida UD 27
Hydro C3Akcesoria
Nida Hydro C3Płyta g-k
Nida Hydro

Realizacja: Fabryka Solaris, Bolechowo



PROFIL PRZYŚCIENNY

Nida UD 27 Hydro C3⁷⁾



O cynk Z275

Zwiększona
nośnośćGrubość
0,6 mmOdporność
ogniowaOdporność na
działanie wilgoci

- ▶ Profil obwodowy stosowany w sufitach podwieszanych, zabudowach poddaszy oraz okładzinach ściennych kotwionych. Montowany bezpośrednio do ściany – w systemach sufitów podwieszanych lub stropu i podłogi – w systemach okładzin ściennych, stanowi ważny element odpowiedniego ułożenia i wy poziomowania profili Nida CD 60 Hydro C3.
- ▶ Zwiększona grubość cynku umożliwia montaż w środowiskach o kategorii korozyjności C3.



Usługa dekompletacji
profilu Nida

Możliwość
zamówienia innej
liczby w ramach usługi
dekompletacji profilu
Nida – patrz str. 10.

Symbol	EAN	Opis produktu	Standardowa długość [mb]	Waga mb [kg]	Liczba szt./mała wiązka	Liczba szt./duża wiązka	Cena netto [PLN/mb]	VAT
91137	5907697603024	Profil Nida UD 27 Hydro C3	4,00	0,41	1	16	10,23	23%

Powiązane
produkty



Profil Nida
CD 60 Hydro C3



Taśma
akustyczna Nida



Kotki rozporowe
Nida

PROFIL OŚCIEŻNICOWY

Nida UA Hydro C3⁷⁾



O cynk Z275

Zwiększona
nośnośćOdporność
ogniowaOdporność na
działanie wilgoci

- ▶ Profil o grubości 2 mm zapewniający niezwykle wysoką wytrzymałość. Stosowany głównie przy wzmacnianiu ościeżnic.
- ▶ Wysoka nośność zapewnia wieloletnie i bezpieczne użytkowanie zabudowy wykonanej z profili UA.
- ▶ Zwiększona grubość cynku umożliwia montaż w środowiskach o kategorii korozyjności C3.



Usługa dekompletacji
profilu Nida

Możliwość
zamówienia innej
liczby w ramach usługi
dekompletacji profilu
Nida – patrz str. 10.

Symbol	EAN	Opis produktu	Standardowa długość [mb]	Waga mb [kg]	Liczba szt./mała wiązka	Liczba szt./duża wiązka	Cena netto [PLN/mb]	VAT
137952	5907697604403	Profil Nida UA 50 Hydro C3	3,00	1,89	1	24	60,00	23%
137953	5907697604410	Profil Nida UA 50 Hydro C3	4,00	1,89	1	24	60,00	23%
137954	5907697604427	Profil Nida UA 75 Hydro C3	3,00	2,29	1	24	71,37	23%
137955	5907697604434	Profil Nida UA 75 Hydro C3	4,00	2,29	1	24	71,37	23%
137951	5907697604441	Profil Nida UA 100 Hydro C3	3,00	2,64	1	24	83,93	23%
134166	5907697604458	Profil Nida UA 100 Hydro C3	4,00	2,64	1	24	83,93	23%

Powiązane
produkty



Kątownik do profili
Nida UA Hydro C3



Śruba M8 z nakrętką
pokładkową FLAT HEAD



Wkręty FLAT
HEAD Hydro C3



Poznaj możliwości systemu **Nida Hydro**
– wejdź na www.siniat.pl i pobierz broszury!

Systemy specjalne Siniat
– profesjonalne rozwiązania systemowe

KĄTOWNIK NIDA DO PROFILU Nida UA Hydro C3⁷⁾



- ▶ Element montażowy do profili ościeżnicowych Nida UA Hydro C3 z konstrukcją nośną budynku. Montaż kątownika do profilu ościeżnicowego odbywa się za pomocą dwóch śrub Nida M8.
- ▶ Zwiększona grubość ocynku umożliwia montaż w środowiskach o kategorii korozyjności C3.
- ▶ Spełnia wymagania ochrony przeciwpożarowej.

Symbol	EAN	Opis produktu	Liczba sztuk w opakowaniu	Cena netto [PLN/szt.]	VAT
4044093	5907697600566	Kątownik Nida do profilu Nida UA 50 Hydro C3	48	6,16	23%
4044306	5907697600573	Kątownik Nida do profilu Nida UA 75 Hydro C3	48	9,99	23%
4044308	5907697600597	Kątownik Nida do profilu Nida UA 100 Hydro C3	48	12,95	23%

Powiązane produkty



Śruba M8 z nakrętką pokładkową FLAT HEAD



Profil Nida UA Hydro C3

ELEMENT DO MOCOWANIA Nida ES 60 Hydro C3⁷⁾



- ▶ Podstawowy element do mocowania stalowej konstrukcji Nida CD 60 Hydro C3 do drewnianej konstrukcji, np. więźby dachowej, a także do masywnych ścian i stropów. Element systemu okładzin ściennych, sufitowych lub zabudowy poddaszy. Pozwala na odsunięcie konstrukcji z płyt g-k od powierzchni stropu lub ściany.
- ▶ Zwiększona grubość ocynku umożliwia montaż w środowiskach o kategorii korozyjności C3.
- ▶ Spełnia wymagania ochrony przeciwpożarowej.

Symbol	EAN	Opis produktu	Liczba sztuk w opakowaniu	Cena netto [PLN/szt.]	VAT
4042544	5907697602874	Element do mocowania Nida ES 60/75 Hydro C3	100	2,32	23%
4042542	5907697602881	Element do mocowania Nida ES 60/125 Hydro C3	100	3,14	23%
4042545	5907697600535	Element do mocowania Nida ES 60/75 płaski Hydro C3	100	2,07	23%
4042543	5907697602898	Element do mocowania Nida ES 60/125 płaski Hydro C3	100	2,96	23%

Powiązane produkty



Profil Nida CD 60 Hydro C3



Wkręty FLAT HEAD Hydro C3



Elementy kotwiące



Info Nida | 801 11 44 77
Pracujemy: pn.-pt. w godz. 8:00 – 16:00



www.siniat.pl



Kalkulator systemów Nida
www.siniat.pl/kalkulatory

WIESZAK GÓRNY NONIUSZA Nida WGN Uni Hydro C3⁷⁾



Ocynk Z275



Odporność na działanie wilgoci



Grubość 1 mm



- Górny element zawiesia noniuszowego pozwalający na możliwie największą wysokość podwieszenia ze wszystkich dostępnych w ofercie Siniat. Kotwiony do stropu stanowi pewne i solidne zawiesie dla całego sufitu. Szerokość noniusza wynosi 16 mm, co wymusza w przypadku konieczności przedłużenia podwieszenia współpracę elementu z przedłużaczem noniusza (14 mm).
- Przedłużacz noniusza, łączony jest z wieszakiem mocowanym obrotowo Nida WON 60 Hydro C3, dając zawiesie dla sufitu podwieszanego o pełnej regulacji wysokości. Wszystkie połączenia elementów w zawiesiu noniuszowym wykonywane są przetyczkami wieszaka noniusza Nida PWN Hydro C3, po dwie na każdy element mocowania. Tak skonstruowany komplet podwieszenia stanowi mocne i trwałe połączenie sufitu ze stropem z szerokiej gamy produktów marki Siniat.
- Zwiększona grubość ocynku umożliwia montaż w środowiskach o kategorii korozyjności C3.
- Spełnia wymagania ochrony przeciwpożarowej.

Symbol	EAN	Opis produktu	Liczba sztuk w opakowaniu	Cena netto [PLN/szt.]	VAT
4042569	5907697602775	Wieszak Nida WGN Uni Hydro C3	40	3,24	23%

Powiązane produkty



Przedłużacz noniusza Nida PN Hydro C3



Przetyczka wieszaka noniusza Siniat FAST-PIN®



Elementy kotwiące

WIESZAK GÓRNY NONIUSZA Nida WGN 20 Hydro C3⁷⁾



Ocynk Z275



Odporność na działanie wilgoci



Grubość 1 mm



- Górny element zawiesia noniuszowego. Kotwiony do stropu stanowi pewne i solidne zawiesie dla całego sufitu.
- Dzięki pełnej regulacji wzdłuż osi noniusza, zakres podwieszenia, jaki można uzyskać za pomocą tego typu wieszaka wynosi od 160 do 280 mm. Niezbędnym elementem kompletu noniuszowego jest wieszak mocowany obrotowo Nida WON 60 Hydro C3, z którym wieszak górny jest łączony za pomocą dwóch przetyczek wieszaka noniuszowego Nida PWN Hydro C3. Tak skonstruowany wieszak stanowi mocne i trwałe połączenie sufitu ze stropem z szerokiej gamy produktów marki Siniat.
- Zwiększona grubość ocynku umożliwia montaż w środowiskach o kategorii korozyjności C3.
- Spełnia wymagania ochrony przeciwpożarowej.

Symbol	EAN	Opis produktu	Typ	Liczba sztuk w opakowaniu	Cena netto [PLN/szt.]	VAT
4042566	5907697602799	Wieszak Nida WGN 20 Hydro C3	20 cm	40	3,24	23%

Powiązane produkty



Wieszak dolny Nida WON 60 Hydro C3



Przetyczka wieszaka noniusza Siniat FAST-PIN®



Elementy kotwiące



Poznaj możliwości systemu **Nida Hydro**
– wejdź na www.siniat.pl i pobierz broszury!

Systemy specjalne Siniat
– profesjonalne rozwiązania systemowe

WIESZAK GÓRNY NONIUSZA Nida WGN 30 Hydro C3⁷⁾



O cynk Z275



Odporność na działanie wilgoci



Grubość 1 mm



- Górny element zawiesia noniuszowego. Kotwiony do stropu stanowi pewne i solidne zawiesie dla całego sufitu.
- Dzięki pełnej regulacji wzdłuż osi noniusza, zakres podwieszenia, jaki można uzyskać za pomocą tego typu wieszaka wynosi od 260 do 380 mm. Niezbędnym elementem kompletu noniuszowego jest wieszak mocowany obrotowo Nida WON 60 Hydro C3, z którym wieszak górny jest łączony za pomocą dwóch przetyczek wieszaka noniuszowego Nida PWN Hydro C3. Tak skonstruowany wieszak stanowi mocne i trwałe połączenie sufitu ze stropem z szerokiej gamy produktów marki Siniat.
- Zwiększona grubość ocynku umożliwia montaż w środowiskach o kategorii korozyjności C3.
- Spełnia wymagania ochrony przeciwpożarowej.

Symbol	EAN	Opis produktu	Typ	Liczba sztuk w opakowaniu	Cena netto [PLN/szt.]	VAT
4042568	5907697602805	Wieszak Nida WGN 30 Hydro C3	30 cm	40	4,05	23%

Powiązane produkty



Wieszak dolny noniusza Nida WON 60 Hydro C3



Przetyczka wieszaka noniusza Siniat FAST-PIN®



Elementy kotwiące

WIESZAK MOCOWANY OBROTOWO Z NONIUSZEM Nida WON 60 Hydro C3⁷⁾



O cynk Z275



Odporność na działanie wilgoci



- Wieszak mocowany obrotowo z noniuszem stosowany do budowy konstrukcji sufitowych z profili stalowych Nida CD 60 Hydro C3.
- Zbudowany jest ze stalowego elementu obrotowego (gniazdo montażowe do profili CD 60) i elementu noniuszowego łączącego z wieszakiem górnym.
- Zwiększona grubość ocynku umożliwia montaż w środowiskach o kategorii korozyjności C3.
- Spełnia wymagania ochrony przeciwpożarowej.

Symbol	EAN	Opis produktu	Liczba sztuk w opakowaniu	Cena netto [PLN/szt.]	VAT
4062976	5907697638088	Wieszak Nida WON 60 Hydro C3	100	5,56	23%

Powiązane produkty



Wieszak górny noniuszowy Nida WGN 20 Hydro C3



Przetyczka wieszaka noniusza Siniat FAST-PIN®



Profil Nida CD 60 Hydro C3



Info Nida | 801 11 44 77
Pracujemy: pn.-pt. w godz. 8:00 – 16:00



www.siniat.pl



Wyszukiwarka systemów Nida
www.systemynida.pl

PRZEDŁUŻACZ DO NONIUSZA Nida PN Hydro C3 7)



O cynk Z275



Odporność na działanie wilgoci



Grubość 1 mm



- Pozwala na pełną regulację oraz znaczący wzrost wysokości podwieszenia sufitu opartego na zawieszaniu noniuszowym. Współpracuje z wieszakiem górnym noniusza uniwersalnym oraz wieszakiem obrotowym z noniuszem.
- Standardowa długość przedłużacza wynosi 3 m, jednak może on zostać połączony z kolejnym przedłużaczem za pomocą łącznika do przedłużacza noniusza Nida LPN Hydro C3. Takie rozwiązanie pozwala uzyskać w pełni regulowaną wysokość podwieszenia wzdłuż noniusza. Wszystkie mocowania odbywają się poprzez zastosowanie przetyczek wieszaka noniusza Nida PWN Hydro C3, po dwie na każdy punkt mocowania.
- Zwiększona grubość ocynku umożliwia montaż w środowiskach o kategorii korozyjności C3.
- Spełnia wymagania ochrony przeciwpożarowej.

Symbol	EAN	Opis produktu	Liczba sztuk w opakowaniu	Cena netto [PLN/szt.]	VAT
4042559	5907697602836	Przedłużacz do noniusza Nida PN Hydro C3	20	27,44	23%

Powiązane produkty



Wieszak górny noniusza Nida WGN Uni Hydro C3



Wieszak dolny noniusza Nida WON 60 Hydro C3



Łącznik do przedłużacza noniusza Nida LPN Hydro C3

ŁĄCZNIK DO PRZEDŁUŻACZA NONIUSZA Nida LPN, 16/90 mm Hydro C3 7)



O cynk Z275



Odporność na działanie wilgoci



Grubość 1 mm



- Umożliwia połączenie dwóch przedłużaczy do noniusza Nida PN Hydro C3. Łączenie odbywa się poprzez zastosowanie 4 przetyczek wieszaka noniuszowego (po dwie na każdy punkt mocowania).
- Stosowany w sufitach podwieszanych, w systemach opartych na wieszaku noniuszowym, uniwersalnym. Szerokość łącznika wynosi 16 mm, a jego długość to 90 mm.
- Zwiększona grubość ocynku umożliwia montaż w środowiskach o kategorii korozyjności C3.
- Spełnia wymagania ochrony przeciwpożarowej.

Symbol	EAN	Opis produktu	Liczba sztuk w opakowaniu	Cena netto [PLN/szt.]	VAT
4063008	5907697631997	Łącznik do przedłużacza noniusza Nida LPN Hydro C3	20	2,22	23%
4043165	5907697600542	Łącznik do przedłużacza noniusza Nida LPN Hydro C3	100	2,02	23%

Powiązane produkty



Przedłużacz noniusza Nida PN Hydro C3



Wieszak górny noniusza Nida WGN Uni Hydro C3



Wieszak dolny noniusza Nida WON 60 Hydro C3



Poznaj możliwości systemu **Nida Hydro**
– wejdź na www.siniat.pl i pobierz broszurę!

Systemy specjalne Siniat
– profesjonalne rozwiązania systemowe

PRZETYCZKA WIESZAKA NONIUSZA Siniat FAST-PIN®



- ▶ Unikalna przetyczka do wykonywania trwałych połączeń w zawieszach typu noniuszowego (kompatybilna z wszystkimi rodzajami wieszaków).
- ▶ Produkt spełnia wymagania kategorii korozyjności C1-C2 oraz C3.
- ▶ Spełnia wymagania ochrony przeciwpożarowej.
- ▶ Redukuje czas montażu systemu noniuszowego o 50%.
- ▶ Wielowarstwowe zabezpieczenie antykorozyjne – łatwa identyfikacja oryginalności produktu dzięki zastosowaniu specjalnego koloru.

Symbol	EAN	Opis produktu	Liczba sztuk w opakowaniu	Cena netto [PLN/szt.]	VAT
4066502	5907697638354	Przetyczka wieszaka noniusza Siniat FAST-PIN®*	100	1,72	23%

Powiązane produkty



Wieszak dolny noniuszowy wzmocniony



Wieszak dolny noniusza Nida WON 60



Wieszak górny noniusza Nida WGN Uni

* Produkt dostępny w sprzedaży od grudnia 2017.

Realizacja: Tarnowskie Terme, Tarnowo Podgórne



ŁĄCZNIK WZDŁUŻNY

Nida LW 60 Hydro C3 ⁷⁾

Ocynk Z275



Odporność na działanie wilgoci



Grubość 1 mm



- ▶ Element łączący wzdłużnie dwa profile Nida CD 60 Hydro C3. Stosowany w systemach sufitów podwieszanych oraz zabudowy poddaszy. W przypadku konstrukcji dłuższych niż nominalna długość profilu, łącznik wzdłużny zapewnia solidne połączenie dwóch profili wzdłuż ich osi, zapewniając bezpieczeństwo całej konstrukcji. W połowie łącznika znajduje się wypustka, ograniczająca możliwość nieprawidłowego umieszczenia łącznika w profilu Nida CD 60 Hydro C3. Zalecane jest łączenie mechaniczne profili z łącznikiem za pomocą wkrętów do blachy Nida.
- ▶ Zwiększona grubość ocynku umożliwia montaż w środowiskach o kategorii korozyjności C3.
- ▶ Spełnia wymagania ochrony przeciwpożarowej.

Symbol	EAN	Opis produktu	Liczba sztuk w opakowaniu	Cena netto [PLN/szt.]	VAT
4042555	5907697602706	Łącznik wzdłużny Nida LW 60 Hydro C3	100	3,19	23%

Powiązane produkty



Profil Nida CD 60 Hydro C3



Wkręty FLAT HEAD Hydro C3

ŁĄCZNIK KRZYŻOWY

Nida LK 60 Hydro C3 ⁷⁾

Ocynk Z275



Odporność na działanie wilgoci



Grubość 1 mm



- ▶ Element łączący w układzie prostokątnym dwa profile stalowe Nida CD 60 Hydro C3 (główny oraz nośny) w systemach dwupoziomowych, krzyżowych sufitów podwieszanych i zabudów poddaszy. Zalecany również do bezpośredniego montażu pod stropem niewymagającym poziomowania lub w systemie „sufit pod sufitem”.
- ▶ Zwiększona grubość ocynku umożliwia montaż w środowiskach o kategorii korozyjności C3.
- ▶ Spełnia wymagania ochrony przeciwpożarowej.

Symbol	EAN	Opis produktu	Liczba sztuk w opakowaniu	Cena netto [PLN/szt.]	VAT
4042548	5907697602720	Łącznik krzyżowy Nida LK 60 Hydro C3	100	3,46	23%

Powiązane produkty



Profil Nida CD 60 Hydro C3



Poznaj możliwości systemu **Nida Hydro**
– wejdź na www.siniat.pl i pobierz broszury!

Systemy specjalne Siniat
– profesjonalne rozwiązania systemowe

ŁĄCZNIK POPRZECZNY JEDNOSTRONNY Nida LPJ 60 Hydro C3⁷⁾

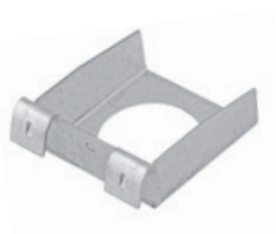

- ▶ Element łączący w układzie prostopadłym stalowe profile Nida CD 60 Hydro C3 (główny i nośny) w systemach jednopoziomowych, krzyżowych sufitów podwieszanych.
- ▶ Główną zaletą zastosowania tego typu sufitów jest zredukowanie wysokości zabudowy. Łącznik posiada otwór umożliwiający skręcenie go z profilem głównym Nida CD 60 Hydro C3, w celu dodatkowej stabilizacji.
- ▶ Zwiększona grubość ocynku umożliwia montaż w środowiskach o kategorii korozyjności C3.
- ▶ Spełnia wymagania ochrony przeciwpożarowej.

Symbol	EAN	Opis produktu	Liczba sztuk w opakowaniu	Cena netto [PLN/szt.]	VAT
4042552	5907697602744	Łącznik poprzeczny jednostronny Nida LPJ 60 Hydro C3	100	4,69	23%

Powiązane produkty



Profil Nida CD 60 Hydro C3

ŁĄCZNIK POPRZECZNY PODWÓJNY Nida LPP 60 Hydro C3⁷⁾



- ▶ Element łączący w układzie prostopadłym stalowe profile Nida CD 60 Hydro C3 (profil główny z dwoma profilami nośnymi) w systemach jednopoziomowych, krzyżowych sufitów podwieszanych. Główną zaletą zastosowania tego typu sufitów jest zredukowanie wysokości zabudowy. Element posiada otwory montażowe umożliwiające skręcenie całego układu wkrętami do blachy, dzięki czemu zwiększamy sztywność konstrukcji i bezpieczeństwo stosowania.
- ▶ Zwiększona grubość ocynku umożliwia montaż w środowiskach o kategorii korozyjności C3.
- ▶ Spełnia wymagania ochrony przeciwpożarowej.

Symbol	EAN	Opis produktu	Liczba sztuk w opakowaniu	Cena netto [PLN/szt.]	VAT
4042553	5907697602751	Łącznik poprzeczny podwójny Nida LPP 60 Hydro C3	24	11,37	23%

Powiązane produkty



Profil Nida CD 60 Hydro C3



Wkręty FLAT HEAD Hydro C3



Info Nida | 801 11 44 77
Pracujemy: pn.-pt. w godz. 8:00 – 16:00



www.siniat.pl



Kalkulator systemów Nida
www.siniat.pl/kalkulatory

Blachowkręty Nida Hydro C5



- Blachowkręty Nida o zastosowaniu w środowisku o kategorii korozyjności C5.
- Służą do mocowania płyt gipsowo-kartonowych do stalowej konstrukcji z profili Nida w środowiskach o wysokiej częstotliwości kondensacji oraz wysokim zanieczyszczeniu, np. z procesów produkcyjnych. Pozwalają na montaż opłytywania o grubości do 15 mm.
- Spełniają wymagania ochrony przeciwpożarowej.

Symbol	EAN	Opis produktu	Wymiary wkrętu [mm]	Liczba sztuk w opakowaniu	Cena netto [PLN/opak.]	VAT
4071853	5907697639023	Blachowkręty Nida Hydro C5	3,5 × 25 mm	500	121,64	23%
4071854	5907697639047	Blachowkręty Nida Hydro C5	3,5 × 41 mm	500	145,95	23%

Powiązane produkty



Płyta Nida Hydro



Profile Nida Hydro C3/C5

GOTOWA MASA SZPACHLOWA Nida Hydromix



- Gotowa masa szpachlowa przeznaczona do ręcznego spoinowania połączeń płyt gipsowych Nida Hydro, Nida Twarda oraz do ręcznego szpachlowania całości powierzchni ścian i sufitów, także do montażu narożników oraz maskowania rys i spękań.
- Do stosowania w środowiskach mokrych i długookresowo wilgotnych oraz suchych z wymogami odporności na uderzenia.
- Dane techniczne:** okres przydatności od daty produkcji: **9 miesięcy**; maksymalna grubość jednej warstwy: **1,0 – 1,5 mm**; przybliżone zużycie: ok. **1,5 kg/m² /mm**; czas schnięcia: **ok. 24 h**.
- Poziom szpachlowania gipsowego: **Q1, Q2, Q3**.

*prezentowane opakowanie może się różnić szatą graficzną.

Symbol	EAN	Opis produktu	Zawartość w opakowaniu	Liczba opakowań na palecie	Waga palety w kg	Cena netto [PLN/kg]	Cena netto [PLN/szt.]	VAT
99256	3334160332938	Nida Hydromix	25 kg	36	900	24,29	612,25	23%
161178	3334160467517	Nida Hydromix	5 kg	50	375	27,17	135,85	23%

Powiązane produkty



Płyta Nida Hydro



Płyta Nida Twarda



Poznaj możliwości systemu **Nida Hydro**
– wejdź na www.siniat.pl i pobierz broszury!

Systemy specjalne Siniat
– profesjonalne rozwiązania systemowe

Preparat zabezpieczający Nida Hydro



- ▶ Natryskowy preparat zabezpieczający przed korozją stalowe profile w przypadku cięcia mechanicznego.
- ▶ Zalecany głównie do stosowania do wyższych kategorii korozyjności środowiska (stalowe profile Nida Hydro C3/C5).
- ▶ Spełnia wymagania ochrony przeciwpożarowej.

Symbol	EAN	Opis produktu	Typ	Liczba sztuk w opakowaniu	Cena netto [PLN/szt.]	VAT
4044470	5907697602959	Preparat zabezpieczający Nida Hydro	400 ml	1	277,06	23%

Powiązane produkty



Profile Nida



Info Nida | 801 11 44 77
Pracujemy: pn.-pt. w godz. 8:00 – 16:00



www.siniat.pl



Wyszukiwarka systemów Nida
www.systemynida.pl



SYSTEMY
SPECJALNE

Realizacja: Tarnowskie Termy, Tarnowo Podgórne

PŁYTA

Nida Hydro 1) 2)

(TYP GMFH1I)



Budownictwo szkieletowe



Możliwe zastosowanie na zewnątrz



Odporność na uderzenia



Wodoodporność



Odporność na działanie wilgoci



Odporność ogniowa

- ▶ Supertechniczna, specjalistyczna płyta gipsowa z włóknami przeznaczona do zabezpieczania środowisk, w których wymagana jest odporność na działanie wody i pleśni.
- ▶ Posiada powłokę zewnętrzną w kolorze pomarańczowym, wykonaną z materiału na bazie włókna szklanego.
- ▶ Rdzeń płyty został wzbogacony środkami eliminującymi powstawanie pleśni.
- ▶ Charakteryzuje się zwiększonymi parametrami mechanicznymi, wyjątkową odpornością na działanie wody (nasiąkliwość poniżej 3%) oraz zabezpieczeniem przed powstawaniem pleśni przy jednoczesnym zachowaniu właściwości i zalet standardowej płyty gipsowo-kartonowej (łatwość cięcia, montażu i transportu).
- ▶ Bez problemu można stosować ją jako suchą zabudowę w pomieszczeniach długookresowo mokrych i wilgotnych, takich jak np. baseny, sauny.
- ▶ Stosuje się ją również jako podkład pod glazurę w kuchni i łazience oraz jako okładzinę ścian i sufitów w pomieszczeniach wilgotnych, takich jak: pomieszczenia sanitarne, restauracje, garaże czy piwnice.
- ▶ Posiada większą wytrzymałość w przypadku mocowania na niej obciążen (szafki, lustra, obrazy).
- ▶ Dzięki swoim wysokim parametrom, Nida Hydro jest pierwszą płytą, którą można stosować na zewnątrz budynku jako podbitkę dachową, sufit podwieszany czy warstwę elewacji zewnętrznej.
- ▶ Została stworzona jako alternatywa dla płyt cementowych, posiadając jednocześnie zalety standardowej płyty gipsowej (jak np. łatwość przenoszenia, cięcia).
- ▶ Płyta posiada zwiększoną odporność na uderzenia – oznaczenie „I” (wg EN15283-1).
- ▶ Jest częścią systemu Nida Hydro, w skład którego wchodzi masy szpachlowe oraz profile i akcesoria w klasie korozyjności C3 i C5 (w tym istnieje również możliwość dostarczenia kłap rewizyjnych Nida Hydro na specjalne zamówienie).
- ▶ Wykonawcy doceniają jej lekkość, łatwość obróbki i montażu.
- ▶ Zastosowanie: wewnętrzne i zewnętrzne.

Symbol	EAN	Rodzaj krawędzi	Wymiary standardowe [mm] grub. x szer. x dł.	Waga m ² w kg	Liczba m ² na palecie	Liczba płyt na palecie	Waga palety w kg	Cena netto [PLN/m ²]	VAT
108244	4032961552096	KS	12,5 × 1200 × 2600	10,80	124,80	40	1348	68,00	23%
92375	5907697607718	KS	15 × 1200 × 2400	13,50	115,20	40	1555	96,60	23%
-	-	KS	Nida Hydro perforowana 12,5 × 1200 × 2600 *	10,80	124,80	40	1348	197,12	23%

* Płyta Nida Hydro perforowana możliwa jest do wykonania wyłącznie we wzorze perforacji oznaczonej n0.

Powiązane produkty



Nida Hydromix



Profil Nida C Hydro C5



Akcesoria Nida Hydro C5



Info Nida | 801 11 44 77
Pracujemy: pn.-pt. w godz. 8:00 – 16:00



www.siniat.pl



Kalkulator systemów Nida
www.siniat.pl/kalkulatory

PROFIL ŚCIENNY Nida C Hydro C5 5) 7)



Malowanie obustronne



Ocynk Z275



Zwiększona nośność



Grubość 0,6 mm



Możliwe zastosowanie na zewnątrz



Odporność ogniowa



Wodoodporność



Usługa dekompletacji profili Nida

Możliwość zamówienia innej liczby w ramach usługi dekompletacji profili Nida – patrz str. 10.

- Profil stosowany w ścianach działowych, okładzinach ściennych, sufitach samonośnych oraz obudowach pionów instalacyjnych. Stanowi podstawowy element konstrukcji nośnej. Poszycie z płyt g-k Nida mocowane za pomocą blachowkrętów do profilu C tworzy mocną i sztywną konstrukcję, zapewniając wieloletnią gwarancję bezpieczeństwa. Profil posiada specjalne otwory, które pozwalają na przeprowadzenie instalacji elektrycznej we wnętrzu ściany. Wykonany z blachy o grubości nominalnej 0,6 mm.
- Zwiększona grubość ocynku oraz powłoka malarska umożliwiają montaż w środowiskach o kategorii korozyjności C5.

Symbol	EAN	Opis produktu	Szerokość [mm]	Standardowa długość [mb]	Waga mb [kg]	Liczba szt./mała wiązka	Liczba szt./duża wiązka	Cena netto [PLN/mb]	VAT
4044347	5907697601617	Profil Nida C 50 Hydro C5	50,00	4,00	0,78	1	8	50,60	23%
4044346	5907697601624	Profil Nida C 75 Hydro C5	75,00	4,00	0,90	1	8	57,50	23%
4044345	5907697601631	Profil Nida C 100 Hydro C5	100,00	4,00	1,03	1	8	64,40	23%

Powiązane produkty



Profil Nida U Hydro C5



Płyta g-k Nida Hydro



Blachowkręty Nida Hydro C5

PROFIL ŚCIENNY Nida U Hydro C5 5) 7)



Malowanie obustronne



Ocynk Z275



Zwiększona nośność



Możliwe zastosowanie na zewnątrz



Grubość 0,6 mm



Odporność ogniowa



Wodoodporność



Usługa dekompletacji profili Nida

Możliwość zamówienia innej liczby w ramach usługi dekompletacji profili Nida – patrz str. 10.

- Profil obwodowy stosowany w ścianach działowych, okładzinach ściennych, sufitach samonośnych oraz obudowach pionów instalacyjnych i konstrukcji nośnych budynków. W systemach o pionowej płaszczyźnie zabudowy montowany jest do podłóg oraz stropów za pomocą kołków rozporowych stanowiąc podstawę montażu profili C. Profile U, zapobiegając poprzecznemu ruchowi profili C, gwarantują prostoliniowe ułożenie konstrukcji ściany. Wykonany z blachy o grubości nominalnej 0,6 mm.
- Zwiększona grubość ocynku oraz powłoka malarska umożliwia montaż w środowiskach o kategorii korozyjności C5.

Symbol	EAN	Opis produktu	Szerokość [mm]	Standardowa długość [mb]	Waga mb [kg]	Liczba szt./mała wiązka	Liczba szt./duża wiązka	Cena netto [PLN/mb]	VAT
4044344	5907697601648	Profil Nida U 50 Hydro C5	50,00	4,00	0,61	1	8	46,00	23%
4044343	5907697601655	Profil Nida U 75 Hydro C5	75,00	4,00	0,78	1	8	52,90	23%
4044342	5907697601662	Profil Nida U 100 Hydro C5	100,00	4,00	0,91	1	8	59,80	23%

Powiązane produkty



Profil Nida C Hydro C5



Płyta g-k Nida Hydro



Blachowkręty Nida Hydro C5



Poznaj możliwości systemu **Nida Hydro**
– wejdź na www.siniat.pl i pobierz broszury!

Systemy specjalne Siniat
– profesjonalne rozwiązania systemowe

PROFIL GŁÓWNY

Nida CD 60 Hydro C5 7)



Malowanie obustronne



Ocynk Z275



Zwiększona nośność



Możliwe zastosowanie na zewnątrz



Grubość 0,6 mm



Odporność ogniowa



Wodoodporność

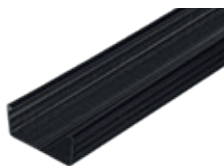

► Profil stosowany w sufitach podwieszanych, zabudowach poddaszy, obudowach konstrukcji nośnych oraz okładzinach ściennych kotwionych. Dzięki swojej konstrukcji współpracuje z szeregiem akcesoriów do systemów suchej zabudowy Nida. Wykonany z blachy o grubości 0,6 mm pozwala na montaż płyt bezpośrednio do profilu za pomocą blachowkrętów Nida. Wykonany z blachy o grubości nominalnej 0,6 mm.

► Zwiększona grubość ocynku oraz powłoka malarska umożliwiając montaż w środowiskach o kategorii korozyjności C5.

Symbol	EAN	Opis produktu	Szerokość [mm]	Standardowa długość [mb]	Waga mb [kg]	Liczba szt./mała wiązka	Liczba szt./duża wiązka	Cena netto [PLN/mb]	VAT
4042617	5907697601679	Profil Nida CD 60 Hydro C5	60,00	4,00	0,61	1	12	36,80	23%



Usługa dekompletacji profili Nida



Możliwość zamówienia innej liczby w ramach usługi dekompletacji profili Nida – patrz str. 10.

Powiązane produkty



Profil Nida UD 27 Hydro C5



Akcesoria Nida Hydro C5



Płyta g-k Nida Hydro

PROFIL PRZYŚCIENNY

Nida UD 27 Hydro C5 7)



Malowanie obustronne



Ocynk Z275



Zwiększona nośność



Możliwe zastosowanie na zewnątrz



Grubość 0,6 mm



Odporność ogniowa



Wodoodporność



► Profil obwodowy stosowany w sufitach podwieszanych, zabudowach poddaszy oraz okładzinach ściennych kotwionych. Montowany bezpośrednio do ściany – w systemach sufitów podwieszanych lub stropu i podłogi – w systemach okładzin ściennych, stanowi ważny element odpowiedniego ułożenia i wypoziomowania profili Nida CD 60 Hydro C5. Wykonany z blachy o grubości nominalnej 0,6 mm.

► Zwiększona grubość ocynku oraz powłoka malarska umożliwiając montaż w środowiskach o kategorii korozyjności C5.

Symbol	EAN	Opis produktu	Standardowa długość [mb]	Waga mb [kg]	Liczba szt./mała wiązka	Liczba szt./duża wiązka	Cena netto [PLN/mb]	VAT
4053844	5907697601693	Profil Nida UD 27 Hydro C5	3,00	0,41	1	16	29,90	23%



Usługa dekompletacji profili Nida



Możliwość zamówienia innej liczby w ramach usługi dekompletacji profili Nida – patrz str. 10.

Powiązane produkty



Profil Nida CD 60 Hydro C5



Taśma akustyczna Nida



Kołki rozporowe Nida



Info Nida | 801 11 44 77
Pracujemy: pn.-pt. w godz. 8:00 – 16:00



www.siniat.pl



Wyszukiwarka systemów Nida
www.systemynida.pl

PROFIL OŚCIEŻNICOWY Nida UA Hydro C5⁷⁾

Malowanie
obustronne

Ocynk Z275

Zwiększona
nośnośćMożliwe zastosowanie
na zewnątrzOdporność
ogniowa

Wodoodporność



- ▶ Profil o grubości 2 mm, zapewniający niezwykle wysoką wytrzymałość. Stosowany głównie przy wzmacnianiu ościeżnic. Wysoka nośność zapewnia wieloletnie i bezpieczne użytkowanie zabudowy wykonanej z profili UA.
- ▶ Zwiększona grubość ocynku oraz powłoka malarska umożliwia montaż w środowiskach o kategorii korozyjności C5.

Usługa dekompletacji
profilii Nida

Możliwość zamówienia innej liczby w ramach usługi dekompletacji profilii Nida – patrz str. 10.

Symbol	EAN	Opis produktu	Standardowa długość [mb]	Waga mb [kg]	Liczba szt./mała wiązka	Liczba szt./duża wiązka	Cena netto [PLN/mb]	VAT
4044332	5907697601761	Profil Nida UA 50 Hydro C5	3,00	1,89	1	4	121,90	23%
4044333	5907697601778	Profil Nida UA 50 Hydro C5	4,00	1,89	1	4	121,90	23%
4044339	5907697601785	Profil Nida UA 75 Hydro C5	3,00	2,29	1	4	165,60	23%
4044338	5907697601792	Profil Nida UA 75 Hydro C5	4,00	2,29	1	4	165,60	23%
4044335	5907697601808	Profil Nida UA 100 Hydro C5	3,00	2,64	1	4	181,70	23%
4044334	5907697601815	Profil Nida UA 100 Hydro C5	4,00	2,64	1	4	181,70	23%

Powiązane
produktyKątownik do profili
Nida UA Hydro C5Śruba M8 z nakrętką
pokładkową FLAT HEADWkręty FLAT
HEAD Hydro C5

Realizacja: Hotel Bristol, Rzeszów

SYSTEMY
SPECJALNE

ELEMENT DO MOCOWANIA Nida ES 60 Hydro C5⁷⁾



Malowanie obustronne



Ocynk Z275



Możliwe zastosowanie na zewnątrz



Wodoodporność



Grubość 1 mm



- ▶ Podstawowy element do mocowania stalowej konstrukcji Nida CD 60 Hydro C5 do drewnianej konstrukcji, np. więźby dachowej, a także do masywnych ścian i stropów. Element systemu okładzin ściennych, sufitowych lub zabudowy poddaszy.
- ▶ Zwiększona grubość ocynku oraz powłoka malarska umożliwia montaż w środowiskach o kategorii korozyjności C5. Pozwala na odsunięcie konstrukcji z płyt g-k od powierzchni stropu lub ściany.
- ▶ Spełnia wymagania ochrony przeciwpożarowej.

Symbol	EAN	Opis produktu	Liczba sztuk w opakowaniu	Cena netto [PLN/szt.]	VAT
4044317	5907697602904	Element do mocowania Nida ES 60/60 Hydro C5	100	10,99	23%
4043617	5907697600559	Element do mocowania Nida ES 60/125 Hydro C5	50	12,56	23%

Powiązane produkty



Profil Nida CD 60 Hydro C5



Wkręty FLAT HEAD Hydro C5



Elementy kotwiące

WIESZAK DOLNY NONIUSZOWY WZMOCNIONY Hydro C5⁷⁾



Malowanie obustronne



Ocynk Z275



Możliwe zastosowanie na zewnątrz



Wodoodporność



Grubość 1 mm



- ▶ Wieszak dolny noniuszowy wzmocniony stosowany z profili stalowych Nida C 60 Hydro C5.
- ▶ Zbudowany jest ze stalowego elementu (gniazdo montażowe do profili CD 60) i elementu noniuszowego łączącego z wieszakiem górnym. Specjalna budowa wieszaka umożliwia mechaniczne połączenie zawiesia z profilem nośnym CD 60, dzięki czemu uzyskujemy wyższą nośność układu sufitowego.
- ▶ Zwiększona grubość ocynku oraz powłoka malarska umożliwiają montaż w środowiskach o kategorii korozyjności C5.
- ▶ Spełnia wymagania ochrony przeciwpożarowej.

Symbol	EAN	Opis produktu	Liczba sztuk w opakowaniu	Cena netto [PLN/szt.]	VAT
4042571	5907697602768	Wieszak dolny noniuszowy wzmocniony Hydro C5	100	13,75	23%

Powiązane produkty



Wieszak górny noniusza Nida WGN Hydro C5



Przetyczka wieszaka noniusza Siniat FAST-PIN® C5



Profil Nida CD 60 Hydro C5



Info Nida | 801 11 44 77
Pracujemy: pn.-pt. w godz. 8:00 – 16:00



www.siniat.pl



Kalkulator systemów Nida
www.siniat.pl/kalkulatory

WIESZAK GÓRNY NONIUSZA Nida WGN Hydro C5 1)



Malowanie obustronne



O cynk Z275



Możliwe zastosowanie na zewnątrz



Wodoodporność



Grubość 1 mm



- ▶ Górny element zawiesia noniuszowego pozwalający na możliwie największą wysokość podwieszenia ze wszystkich dostępnych w ofercie Siniat. Kotwiony do stropu stanowi pewne i solidne zawiesie dla całego sufitu.
- ▶ Szerokość noniusza wynosi 12 mm, co pozwala na współpracę elementu z przedłużaczem noniusza (12 mm). Oba elementy zostają połączone poprzez Łącznik przedłużacza noniusza Nida LPN Hydro C5 o szerokości 15,4 mm. Daje to możliwość wykonania sufitu podwieszanego o pełnej regulacji wysokości. Jeżeli nie ma potrzeby przedłużenia podwieszenia WGN Hydro C5 jest łączony z Wieszakiem dolnym noniuszowym wzmocnionym Hydro C5 o szerokości 15,5 mm, dając zawiesie dla sufitu. Wszystkie połączenia elementów w zawieszaniu noniuszowym wykonywane są przetyczkami wieszaka noniusza Nida FastPin C5. Tak skonstruowany komplet podwieszenia stanowi mocne i trwałe połączenie sufitu ze stropem z szerokiej gamy produktów marki Siniat.
- ▶ Zwiększona grubość cynku oraz powłoka malarska umożliwiają montaż w środowiskach o kategorii korozyjności C5. Spełnia wymagania ochrony przeciwpożarowej.

Symbol	EAN	Opis produktu	Liczba sztuk w opakowaniu	Cena netto [PLN/szt.]	VAT
4042567	5907697602812	Wieszak Nida WGN 20 Hydro C5	50	11,62	23%
4044098	5907697602829	Wieszak Nida WGN 30 Hydro C5	50	12,56	23%
4090183	5907697641101	Wieszak Nida WGN 40 Hydro C5	50	16,70	23%
4090184	5907697641118	Wieszak Nida WGN 50 Hydro C5	50	23,40	23%
4090185	5907697641125	Wieszak Nida WGN 60 Hydro C5	50	24,50	23%
4090187	5907697641132	Wieszak Nida WGN 70 Hydro C5	50	25,50	23%
4090188	5907697641149	Wieszak Nida WGN 80 Hydro C5	50	26,20	23%
4090189	5907697641156	Wieszak Nida WGN 90 Hydro C5	50	27,60	23%
4090190	5907697641163	Wieszak Nida WGN 100 Hydro C5	25	29,00	23%

Powiązane produkty



Wieszak dolny noniuszowy wzmocniony Hydro C5



Przetyczka wieszaka noniusza Siniat FAST-PIN® C5



Elementy kotwiące



Poznaj możliwości systemu **Nida Hydro**
– wejdź na www.siniat.pl i pobierz broszury!



Systemy specjalne Siniat
– profesjonalne rozwiązania systemowe

ŁĄCZNIK DO PRZEDŁUŻACZA NONIUSZA Nida LPN, 16/90 mm Hydro C5 ⁷⁾



- Umożliwia połączenie dwóch przedłużaczy do noniusza Nida PN Hydro C5 oraz Wieszaka noniuszowego górnego WGN 20 Hydro C5 lub WGN 30 Hydro C5 z Przedłużaczem noniusza Nida PN Hydro C5. Łączenie odbywa się poprzez zastosowanie 4 przetyczek wieszaka noniuszowego (po dwie na każdy punkt mocowania).
- Stosowany w sufitach podwieszanych, w systemach opartych na wieszaku noniuszowym, uniwersalnym. Szerokość łącznika wynosi 16 mm, a jego długość to 90 mm.
- Zwiększona grubość ocynku oraz powłoka malarska umożliwiającą montaż w środowiskach o kategorii korozyjności C5.
- Spełnia wymagania ochrony przeciwpożarowej.

Symbol	EAN	Opis produktu	Liczba sztuk w opakowaniu	Cena netto [PLN/szt.]	VAT
4044311	5907697652596	Łącznik do przedłużacza noniusza Nida LPN Hydro C5	100	11,35	23%

Powiązane produkty  Przedłużacz noniusza Nida PN Hydro C5  Wieszak górny noniusza Nida WGN Hydro C5

PRZEDŁUŻACZ DO NONIUSZA Nida PN Hydro C5 ⁷⁾



- Pozwala na pełną regulację oraz znaczący wzrost wysokości podwieszenia sufitu opartego na zawieszaniu noniuszowym.
- Współpracuje z Wieszakiem górnym noniusza WGN 20 Hydro C5 lub WGN 30 Hydro C5 oraz Wieszakiem dolnym noniuszowym wzmocnionym Hydro C5. Takie rozwiązanie pozwala uzyskać w pełni regulowaną wysokość podwieszenia wzdłuż noniusza. Wszystkie mocowania odbywają się poprzez zastosowanie przetyczek wieszaka noniusza Nida PWN Hydro C5, po dwie na każdy punkt mocowania.
- Zwiększona grubość ocynku oraz powłoka malarska umożliwiającą montaż w środowiskach o kategorii korozyjności C5.
- Spełnia wymagania ochrony przeciwpożarowej.

Symbol	EAN	Opis produktu	Liczba sztuk w opakowaniu	Cena netto [PLN/szt.]	VAT
4042560	5907697602843	Przedłużacz do noniusza Nida PN Hydro C5	25	179,79	23%

Powiązane produkty  Wieszak górny noniusza Nida WGN Hydro C5  Wieszak dolny noniuszowy wzmocniony Hydro C5  Łącznik do przedłużacza noniusza Nida LPN Hydro C5



Info Nida | 801 11 44 77
Pracujemy: pn.-pt. w godz. 8:00 – 16:00



www.siniat.pl



Wyszukiwarka systemów Nida
www.systemynida.pl

PRZETYCZKA WIESZAKA NONIUSZA Siniat FAST-PIN® C5



- Unikalna przetyczka do wykonywania trwałych połączeń w zawieszach typu noniuszowego (kompatybilna z wszystkimi rodzajami wieszaków).
- Produkt spełnia wymagania kategorii korozyjności C5.
- Spełnia wymagania ochrony przeciwpożarowej.
- Redukuje czas montażu systemu noniuszowego o 50%.
- Wielowarstwowe zabezpieczenie antykorozyjne – łatwa identyfikacja oryginalności produktu dzięki zastosowaniu specjalnego koloru.

Symbol	EAN	Opis produktu	Liczba sztuk w opakowaniu	Cena netto [PLN/szt.]	VAT
4085121	5907697617830	Przetyczka wieszaka noniusza Siniat FAST-PIN® C5	100	5,30	23%

Powiązane produkty



Wieszak dolny noniuszowy wzmacniony



Wieszak dolny noniusza Nida WON 60



Wieszak górny noniusza Nida WGN Uni

ŁĄCZNIK WZDŁUŻNY Nida LW 60 Hydro C5⁷⁾

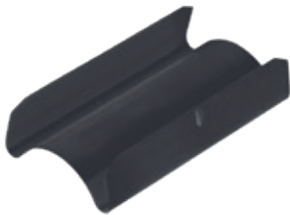

- Element łączący wzdłużnie dwa profile Nida CD 60 Hydro C5.
- Stosowany w systemach sufitów podwieszanych oraz zabudowy poddaszy. W przypadku konstrukcji dłuższych niż nominalna długość profilu, łącznik wzdłużny zapewnia solidne połączenie dwóch profili wzdłuż ich osi, zapewniając bezpieczeństwo całej konstrukcji. W połowie łącznika znajduje się wypustka, ograniczająca możliwość nieprawidłowego umieszczenia łącznika w profilu Nida CD 60 Hydro C5. Zalecane jest łączenie mechaniczne profili z łącznikiem za pomocą wkrętów do blachy Nida.
- Zwiększona grubość ocynku oraz powłoka malarska umożliwiają montaż w środowiskach o kategorii korozyjności C5.
- Spełnia wymagania ochrony przeciwpożarowej.

Symbol	EAN	Opis produktu	Liczba sztuk w opakowaniu	Cena netto [PLN/szt.]	VAT
4042556	5907697602713	Łącznik wzdłużny Nida LW 60 Hydro C5	100	11,59	23%

Powiązane produkty



Profil Nida CD 60 Hydro C5



Wkręty FLAT HEAD Hydro C5



Poznaj możliwości systemu **Nida Hydro**
– wejdź na www.siniat.pl i pobierz broszury!

Systemy specjalne Siniat
– profesjonalne rozwiązania systemowe

ŁĄCZNIK KRZYŻOWY Nida LK 60 Hydro C5⁷⁾



Malowanie obustronne



Ocynk Z275



Możliwe zastosowanie na zewnątrz



Wodoodporność



Grubość 1 mm



- ▶ Element łączący w układzie prostokątnym dwa profile stalowe Nida CD 60 Hydro C5 (główny oraz nośny) w systemach dwupoziomowych, krzyżowych sufitów podwieszanych i zabudów poddaszy. Zalecany również do bezpośredniego montażu pod stropem niewymagającym poziomowania lub w systemie „sufit pod sufitem”.
- ▶ Zwiększona grubość ocynku oraz powłoka malarska umożliwiając montaż w środowiskach o kategorii korozyjności C5.
- ▶ Spełnia wymagania ochrony przeciwpożarowej.

Symbol	EAN	Opis produktu	Liczba sztuk w opakowaniu	Cena netto [PLN/szt.]	VAT
4042549	5907697602737	Łącznik krzyżowy Nida LK 60 Hydro C5	100	12,56	23%

Powiązane produkty



Profil Nida CD 60 Hydro C5

ŁĄCZNIK POPRZECZNY JEDNOSTRONNY Nida LPJ 60 Hydro C5⁷⁾



Malowanie obustronne



Ocynk Z275



Możliwe zastosowanie na zewnątrz



Wodoodporność



Grubość 1 mm



- ▶ Element łączący w układzie prostokątnym stalowe profile Nida CD 60 Hydro C5 (główny i nośny) w systemach jednopoziomowych, krzyżowych sufitów podwieszanych. Główną zaletą zastosowania tego typu sufitów jest zredukowanie wysokości zabudowy.
- ▶ Łącznik posiada otwór umożliwiający skręcenie go z profilem głównym Nida CD 60 Hydro C5 w celu dodatkowej stabilizacji.
- ▶ Zwiększona grubość ocynku oraz powłoka malarska umożliwiając montaż w środowiskach o kategorii korozyjności C5.
- ▶ Spełnia wymagania ochrony przeciwpożarowej.

Symbol	EAN	Opis produktu	Liczba sztuk w opakowaniu	Cena netto [PLN/szt.]	VAT
4044312	5907697600610	Łącznik poprzeczny jednostronny Nida LPJ 60 Hydro C5	100	17,39	23%

Powiązane produkty



Profil Nida CD 60 Hydro C5



Info Nida | 801 11 44 77
Pracujemy: pn.-pt. w godz. 8:00 – 16:00



www.siniat.pl



Kalkulator systemów Nida
www.siniat.pl/kalkulatory

ŁĄCZNIK POPRZECZNY PODWÓJNY Nida LPP 60 Hydro C5⁷⁾



Malowanie obustronne



Ocynk Z275



Możliwe zastosowanie na zewnątrz



Wodoodporność



Grubość 1 mm



- ▶ Element łączący w układzie prostokątnym stalowe profile Nida CD 60 Hydro C5 (profil główny z dwoma profilami nośnymi) w systemach jednopoziomowych, krzyżowych sufitów podwieszanych. Główną zaletą zastosowania tego typu sufitów jest zredukowanie wysokości zabudowy.
- ▶ Element posiada otwory montażowe umożliwiające skręcenie całego układu wkrętami do blachy, dzięki czemu zwiększamy sztywność konstrukcji i bezpieczeństwo stosowania.
- ▶ Zwiększona grubość ocynku oraz powłoka malarska umożliwiają montaż w środowiskach o kategorii korozyjności C5.
- ▶ Spełnia wymagania ochrony przeciwpożarowej.

Symbol	EAN	Opis produktu	Liczba sztuk w opakowaniu	Cena netto [PLN/szt.]	VAT
4044313	5907697600627	Łącznik poprzeczny podwójny Nida LPP 60 Hydro C5	50	20,28	23%

Powiązane produkty



Profil Nida CD 60 Hydro C5



Wkręty FLAT HEAD Hydro C5

KĄTOWNIK NIDA do profilu UA Hydro C5⁷⁾



Malowanie obustronne



Ocynk Z275



Możliwe zastosowanie na zewnątrz



Odporność na uderzenia



Wodoodporność



- ▶ Element montażowy do profili ościeżnicowych Nida UA Hydro C5 z konstrukcją nośną budynku.
- ▶ Montaż kątownika do profilu ościeżnicowego odbywa się za pomocą dwóch śrub Nida M8.
- ▶ Zwiększona grubość ocynku oraz powłoka malarska umożliwiają montaż w środowiskach o kategorii korozyjności C5.
- ▶ Spełnia wymagania ochrony przeciwpożarowej.

Symbol	EAN	Opis produktu	Liczba sztuk w opakowaniu	Cena netto [PLN/szt.]	VAT
4044310	5907697652589	Kątownik Nida do profilu UA 50 Hydro C5	10	13,75	23%
4044307	5907697600580	Kątownik Nida do profilu UA 75/100 Hydro C5	10	19,79	23%

Powiązane produkty



Śruba M8 z nakrętką pokładkową FLAT HEAD



Profil Nida UA Hydro C5



Poznaj możliwości systemu **Nida Hydro**
– wejdź na www.siniat.pl i pobierz broszury!

Systemy specjalne Siniat
– profesjonalne rozwiązania systemowe

Blachowkręty Nida Hydro C5



- Blachowkręty Nida o zastosowaniu w środowisku o kategorii korozyjności C5.
- Służą do mocowania płyt gipsowo-kartonowych do stalowej konstrukcji z profili Nida w środowiskach o wysokiej częstotliwości kondensacji oraz wysokim zanieczyszczeniu, np. z procesów produkcyjnych. Pozwalają na montaż opłytkowania o grubości do 15 mm.
- Spełniają wymagania ochrony przeciwpożarowej.

Symbol	EAN	Opis produktu	Wymiary wkrętu [mm]	Liczba sztuk w opakowaniu	Cena netto [PLN/opak.]	VAT
4071853	5907697639023	Blachowkręty Nida Hydro C5	3,5 × 25 mm	500	121,64	23%
4071854	5907697639047	Blachowkręty Nida Hydro C5	3,5 × 41 mm	500	145,95	23%

Powiązane produkty



Płyta Nida Hydro



Profile Nida Hydro C3/C5

PATENT



Wkręt samowierzący 4,2 × 13 mm do blachy 2 mm FLAT HEAD Hydro C5



- Służy do budowy przestrzennych konstrukcji stalowych w systemach suchej zabudowy. Niezastąpiony szczególnie przy wielopięsowych zabudowach sufitowych.
- Do stosowania w środowiskach o wymogu kategorii korozyjności C5.

Symbol	EAN	Opis produktu	Wymiary wkrętu [mm]	Liczba sztuk w opakowaniu	Liczba opakowań w kartonie	Cena netto [PLN/opak.]	VAT
4070458	5907697638897	Wkręt samowierzący 4,2 × 13 mm do blachy 2 mm Hydro C5	4,2 × 13	100	48	96,12	23%

Powiązane produkty



Płyta g-k Nida



Profile Nida



Info Nida | 801 11 44 77
Pracujemy: pn.-pt. w godz. 8:00 – 16:00



www.siniat.pl



Wyszukiwarka systemów Nida
www.systemynida.pl

GOTOWA MASA SZPACHLOWA Nida Hydromix



- ▶ Gotowa masa szpachlowa przeznaczona do ręcznego spoinowania połączeń płyt gipsowych Nida Hydro, Nida Twarda oraz do ręcznego szpachlowania całości powierzchni ścian i sufitów, także do montażu narożników oraz maskowania rys i spękań.
- ▶ Do stosowania w środowiskach mokrych i długookresowo wilgotnych oraz suchych z wymogami odporności na uderzenia.
- ▶ **Dane techniczne:** okres przydatności od daty produkcji: **9 miesięcy**; maksymalna grubość jednej warstwy: **1,0 – 1,5 mm**; przybliżone zużycie: ok. **1,5 kg/m² /mm**; czas schnięcia: **ok. 24 h**.
- ▶ Poziom szpachlowania gipsowego: **Q1, Q2, Q3**.

*prezentowane opakowanie może się różnić szatą graficzną.

Symbol	EAN	Opis produktu	Zawartość w opakowaniu	Liczba opakowań na palecie	Waga palety w kg	Cena netto [PLN/kg]	Cena netto [PLN/szt.]	VAT
99256	3334160332938	Nida Hydromix	25 kg	36	900	24,29	612,25	23%
161178	3334160467517	Nida Hydromix	5 kg	50	375	27,17	135,85	23%

Powiązane produkty



Płyta Nida Hydro



Płyta Nida Twarda

Preparat zabezpieczający Nida Hydro



- ▶ Natryskowy preparat zabezpieczający przed korozją stalowe profile w przypadku cięcia mechanicznego.
- ▶ Zalecany głównie do stosowania do wyższych kategorii korozyjności środowiska (stalowe profile Nida Hydro C3/C5).
- ▶ Spełnia wymagania ochrony przeciwpożarowej.

Symbol	EAN	Opis produktu	Typ	Liczba sztuk w opakowaniu	Cena netto [PLN/szt.]	VAT
4044470	5907697602959	Preparat zabezpieczający Nida Hydro	400 ml	1	277,06	23%

Powiązane produkty



Profile Nida



Poznaj możliwości systemu **Nida Hydro**
– wejdź na www.siniat.pl i pobierz broszury!

Systemy specjalne Siniat
– profesjonalne rozwiązania systemowe



nida RTG

Innowacyjny system do zabezpieczania przed promieniowaniem rentgenowskim



Info Nida | 801 11 44 77
Pracujemy: pn.-pt. w godz. 8:00 – 16:00



www.siniat.pl



Kalkulator systemów Nida
www.siniat.pl/kalkulatory

PLYTA Nida RTG ^{1) 2)} (TYP DF)



- ▶ Techniczna, specjalistyczna płyta gipsowo-kartonowa z powłoką ołowianą stosowana do zabezpieczania powierzchni przed promieniowaniem rentgenowskim (płyty ołowiane 0,5 mm – 3,0 mm).
- ▶ Charakteryzuje się zwiększoną odpornością ogniową.

Symbol	EAN	Rodzaj krawędzi	Opis produktu	Wymiary standardowe [mm] grub. × szer. × dł.	Waga m ² w kg	Waga płyty w kg	Cena netto [PLN/m ²]	VAT
4042520	5907697607220	KPO	Płyta 12,5 mm + 0,50 mm (powłoka ołowiana)	13,00 × 625 × 2000 ⁴⁾	15,90	19,90	348,00	23%
4042521	5907697607237	KPO	Płyta 12,5 mm + 1,00 mm (powłoka ołowiana)	13,50 × 625 × 2000 ⁴⁾	21,60	27,00	600,00	23%
4042522	5907697607244	KPO	Płyta 12,5 mm + 1,50 mm (powłoka ołowiana)	14,00 × 625 × 2000 ⁴⁾	27,30	34,10	785,00	23%
4042523	5907697607251	KPO	Płyta 12,5 mm + 2,00 mm (powłoka ołowiana)	14,50 × 625 × 2000 ⁴⁾	33,00	41,30	968,00	23%
4044328	5907697607268	KPO	Płyta 12,5 mm + 2,50 mm (powłoka ołowiana)	15,00 × 625 × 2000 ⁴⁾	38,70	48,40	1170,00	23%
4044329	5907697607275	KPO	Płyta 12,5 mm + 3,00 mm (powłoka ołowiana)	15,50 × 625 × 2000 ⁴⁾	44,40	55,50	1355,00	23%

Powiązane produkty



Gips szpachlowy Nida Start



Profile Nida



Taśma z ołowiem Nida RTG

Taśma z ołowiem Nida RTG (samoprzylepna)



- ▶ Taśmę z ołowiem Nida RTG stosuje się do zabezpieczenia połączeń i styków specjalistycznych płyt gipsowo-kartonowych Nida RTG.
- ▶ Użycie taśmy ołowianej gwarantuje uzyskanie szczelnej membrany chroniącej przed przenikaniem promieniowania rentgenowskiego w systemach specjalnych ścian, okładzin i sufitów podwieszanych. Opisywany typ taśmy ma powłokę ołowianą o grubości od 0,5 do 3,0 mm.
- ▶ Spełnia wymagania ochrony przeciwpożarowej.

Symbol	EAN	Opis produktu	Długość [mm]	Szerokość [mm]	Waga [kg]	Cena netto [PLN/rolka]	VAT
4042516	5907697600795	Taśma z ołowiem 0,5 mm	20 000	50,00	5,70	446,19	23%
4042517	5907697610053	Taśma z ołowiem 1,0 mm	20 000	50,00	11,40	597,44	23%
4042518	5907697600801	Taśma z ołowiem 1,5 mm	10 000	50,00	8,55	514,25	23%
4042519	5907697600818	Taśma z ołowiem 2,0 mm	10 000	50,00	11,40	597,44	23%
4044326	5907697600825	Taśma z ołowiem 2,5 mm	8 000	50,00	11,40	612,56	23%
4044327 ⁷⁾	5907697600832	Taśma z ołowiem 3,0 mm	8 000	50,00	13,70	642,81	23%

Powiązane produkty



Płyta Nida RTG



Profile Nida



Poznaj szczegóły zastosowania systemu **Nida RTG** – wejdź na www.siniat.pl i pobierz broszurę!

Systemy specjalne Siniat
– profesjonalne rozwiązania systemowe

PŁYTA

Nida Twarda

(TYP DEFH1IR)



Odporność na działanie wilgoci

Odporność na uderzenia

Odporność ogniowa

Wodoodporność

Supertechniczna, specjalistyczna płyta gipsowo-włóknowa z włóknami i powłoką kartonową o zwiększonej odporności na uderzenia, do stosowania w szczególności w pomieszczeniach użyteczności publicznej (szkoły, szpitale, sale sportowe) oraz innych narażonych na uderzenia w większym stopniu niż pomieszczenia mieszkalne, w pomieszczeniach o zwiększonej wilgotności okresowej oraz w pomieszczeniach z wymogami odporności ogniowej.

Charakteryzuje się zwiększonymi właściwościami mechanicznymi, odpornością na działanie wilgoci oraz zwiększoną odpornością na działanie ognia, przy jednoczesnym zachowaniu właściwości i zalet standardowej płyty g-k (łatwość cięcia, montażu i transportu).

Stanowi alternatywę dla płyt gipsowo-włóknowych.

Symbol	EAN	Rodzaj krawędzi	Wymiary standardowe [mm] grub. × szer. × dł.	Waga m ² w kg	Liczba m ² na palecie	Liczba płyt na palecie	Waga palety w kg	Cena netto [PLN/m ²]	VAT
91860	5907697607558	KS	12,5 × 1200 × 2000	12,80	120,00	50	1536	39,93	23%
105241	5907697603376	KS	15 × 1200 × 2000	15,40	96,00	40	1478	57,68	23%
141891	5907697603611	KP	12,5 × 1200 × 2000	12,80	120,00	50	1536	40,10	23%
91323	4032961508024	KPOS	12,5 × 1250 × 2000	13,10	125,00	50	1638	39,93	23%
91324	4032961312218	KPOS	15 × 1250 × 2000	15,80	100,00	40	1580	57,68	23%

Powiązane produkty



Gips szpachlowy Nida Max



Profile Nida



Błachowkręty Nida Twarda

Błachowkręty Nida Twarda



PH2



Specjalne, ocynkowane blachowkręty Nida do mocowania płyt gipsowo-kartonowych Nida Twarda lub Nida Cicha do stalowej konstrukcji z profili Nida. Pod łbem wkrętu znajduje się gwint o odwrotnym splocie zapewniający ścisłe przyleganie wkrętu do powierzchni płyty.

Spełniają wymagania ochrony przeciwpożarowej.

Symbol	EAN	Opis produktu	Wymiary wkrętu [mm]	Liczba sztuk w opakowaniu	Cena netto [PLN/opak.]	VAT
4042644	5907697635704	Błachowkręty Nida Twarda 35	3,9 × 35	1000	182,65	23%
4042645	5907697635711	Błachowkręty Nida Twarda 45	3,9 × 45	1000	222,75	23%
4041708	5026003075338	Błachowkręty Nida Twarda do blachy 2 mm	3,5 × 50	1000	344,25	23%
4041720	5026003075352	Błachowkręty Nida Twarda do blachy 2 mm	4,2 × 65	500	325,62	23%
4041724	5026003075604	Błachowkręty Nida Twarda do blachy 2 mm	4,2 × 75	500	344,25	23%

Powiązane produkty



Płyta Nida Twarda



Płyta Nida Cicha



Profile Nida



Info Nida | 801 11 44 77
Pracujemy: pn.-pt. w godz. 8:00 – 16:00



www.siniat.pl



Wyszukiwarka systemów Nida
www.systemynida.pl

GIPS SZPACHLOWY Nida Max



Gips szpachlowy
Nida Max

**POZNAJ
FAKTY**

na kanale
Siniat Nida



- Gips szpachlowy Nida Max przeznaczony jest do spoinowania fabrycznie formowanych krawędzi płyt gipsowo-kartonowych bez użycia taśmy zbrojącej. Zalecany jest również do osadzania narożników, puszek instalacyjnych oraz wypełniania ubytków, pęknięć i rys na podłożach mineralnych.
- Produkt charakteryzuje się ekstremalną przyczepnością do podłoża oraz łatwością aplikacji i doskonałym poślizgiem na szpachlowanym podłożu.
- **Dane techniczne:** okres przydatności od daty produkcji: **9 miesięcy**; proporcje mieszanki **0,55-0,60 l wody na 1 kg produktu**; maksymalna grubość jednej warstwy: **do 10 mm**; przybliżone zużycie: ok. **0,3 kg/m²**; czas obróbki: **ok. 65 min.**
- Poziom szpachlowania gipsowego: **Q1, Q2.**
- Nida Max zastępuje gips Nida Planfix Fresh we wszelkich rozwiązaniach systemowych oferowanych przez firmę Siniat.

Symbol	EAN	Opis produktu	Zawartość w opakowaniu	Liczba opakowań na paletcie	Waga palety w kg	Cena netto [PLN/kg]	Cena netto [PLN/szt.]	VAT
95010	5907697600146	Nida Max	20 kg	54	1080	6,84	136,80	23%
133062	5907697600184	Nida Max	5 kg	200	1000	8,27	41,35	23%

Powiązane produkty



Płyta g-k
Nida



Płyta
Nida Sonic

Realizacja: Tarnowskie Termy, Tarnowo Podgórne



SYSTEMY
SPECJALNE

PŁYTA

Nida Cicha¹⁾
(TYP DFH1IR)

- Supertechniczna, specjalistyczna płyta gipsowo-kartonowa do stosowania w pomieszczeniach o zwiększonych wymaganiach izolacyjności akustycznej.
- Charakteryzuje się zwiększonymi właściwościami mechanicznymi, zwiększoną odpornością na uderzenia, działanie ognia oraz wilgotność.

Symbol	EAN	Rodzaj krawędzi	Wymiary standardowe [mm] grub. x szer. x dł.	Waga m ² w kg	Liczba m ² na paletcie	Liczba płyt na paletcie	Waga palety w kg	Cena netto [PLN/m ²]	VAT
94111	5907697607749	KS	12,5 × 1200 × 2000	12,80	120,00	50	1536	26,50	23%
94112	5907697607756	KS	12,5 × 1200 × 2600	12,80	156,00	50	1997	26,50	23%

Powiązane produkty



Profile Nida



Błachowkręty Nida Twarda



Gips szpachlowy Nida Max

Błachowkręty Nida Twarda



- Specjalne, ocynkowane blachowkręty Nida do mocowania płyt gipsowo-kartonowych Nida Twarda lub Nida Cicha do stalowej konstrukcji z profili Nida. Pod łbem wkrętu znajduje się gwint o odwrotnym splocie zapewniający ścisłe przyleganie wkrętu do powierzchni płyty.
- Spełniają wymagania ochrony przeciwpożarowej.

Symbol	EAN	Opis produktu	Wymiary wkrętu [mm]	Liczba sztuk w opakowaniu	Cena netto [PLN/opak.]	VAT
4042644	5907697635704	Błachowkręty Nida Twarda 35	3,9 × 35	1000	182,65	23%
4042645	5907697635711	Błachowkręty Nida Twarda 45	3,9 × 45	1000	222,75	23%
4041708	5026003075338	Błachowkręty Nida Twarda do blachy 2 mm	3,5 × 50	1000	344,25	23%
4041720	5026003075352	Błachowkręty Nida Twarda do blachy 2 mm	4,2 × 65	500	325,62	23%
4041724	5026003075604	Błachowkręty Nida Twarda do blachy 2 mm	4,2 × 75	500	344,25	23%

Powiązane produkty



Płyta Nida Twarda



Płyta Nida Cicha



Profile Nida

Info Nida | 801 11 44 77
Pracujemy: pn.-pt. w godz. 8:00 – 16:00

www.siniat.pl

Kalkulator systemów Nida
www.siniat.pl/kalkulatory



SYSTEMY
SPECJALNE

Realizacja: Przyrodniczo-Medyczne Centrum Badań Innowacyjnych, Rzeszów





Kalkulatory systemowe

Zanim przystąpisz do prac remontowych warto oszacować wydatki na zastosowane materiały. Specjalnie dla Ciebie udostępniamy przykładowe wyliczenia kosztów dla systemów Nida. Jeżeli chcesz przygotować i wydrukować listę zakupów w wersji elektronicznej, odwiedź nas pod adresem www.siniat.pl/kalkulatory. Znajdziesz tam wygodny kalkulator, który ułatwi Ci podjęcie decyzji.

Policz koszty materiałów.

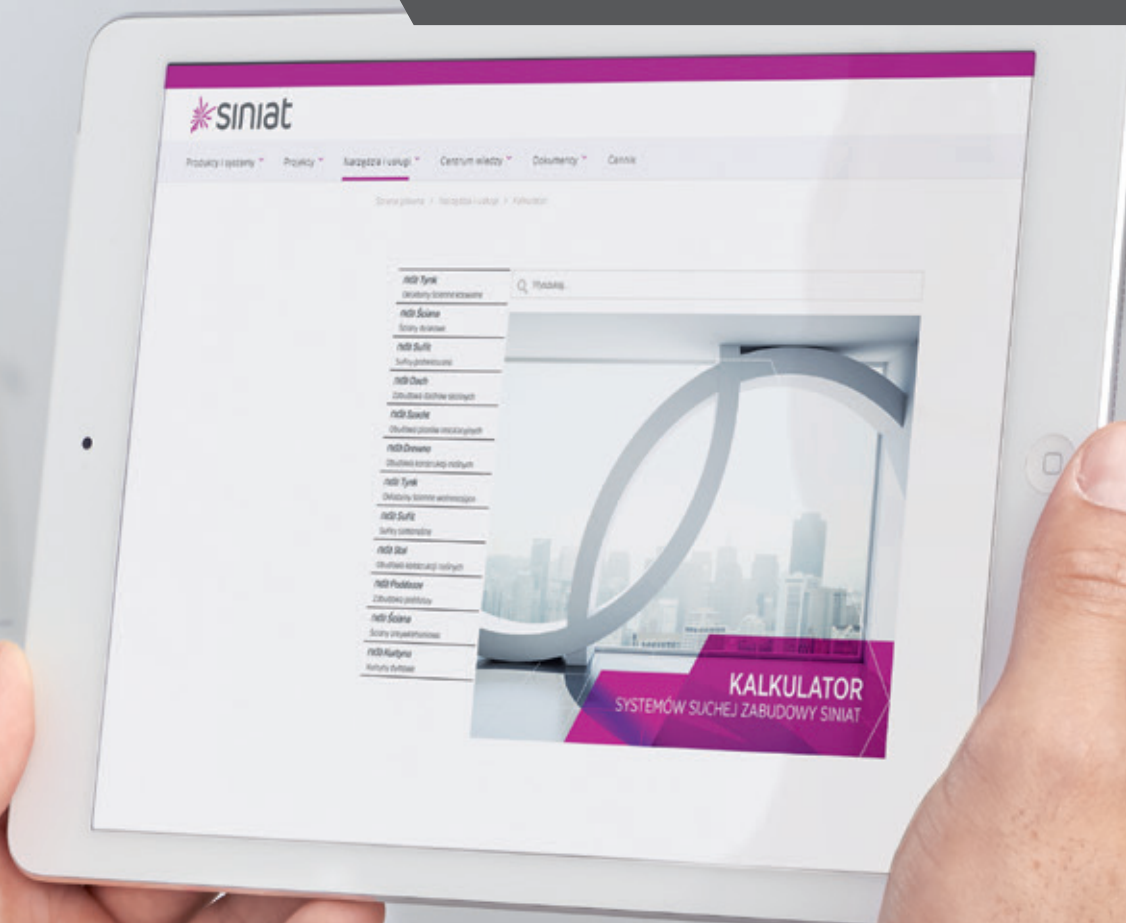

OKŁADZINY ŚCIENNE KOTWIONE NA KLEJU GIPSOWYM NIDA FIX

Nida Tynk

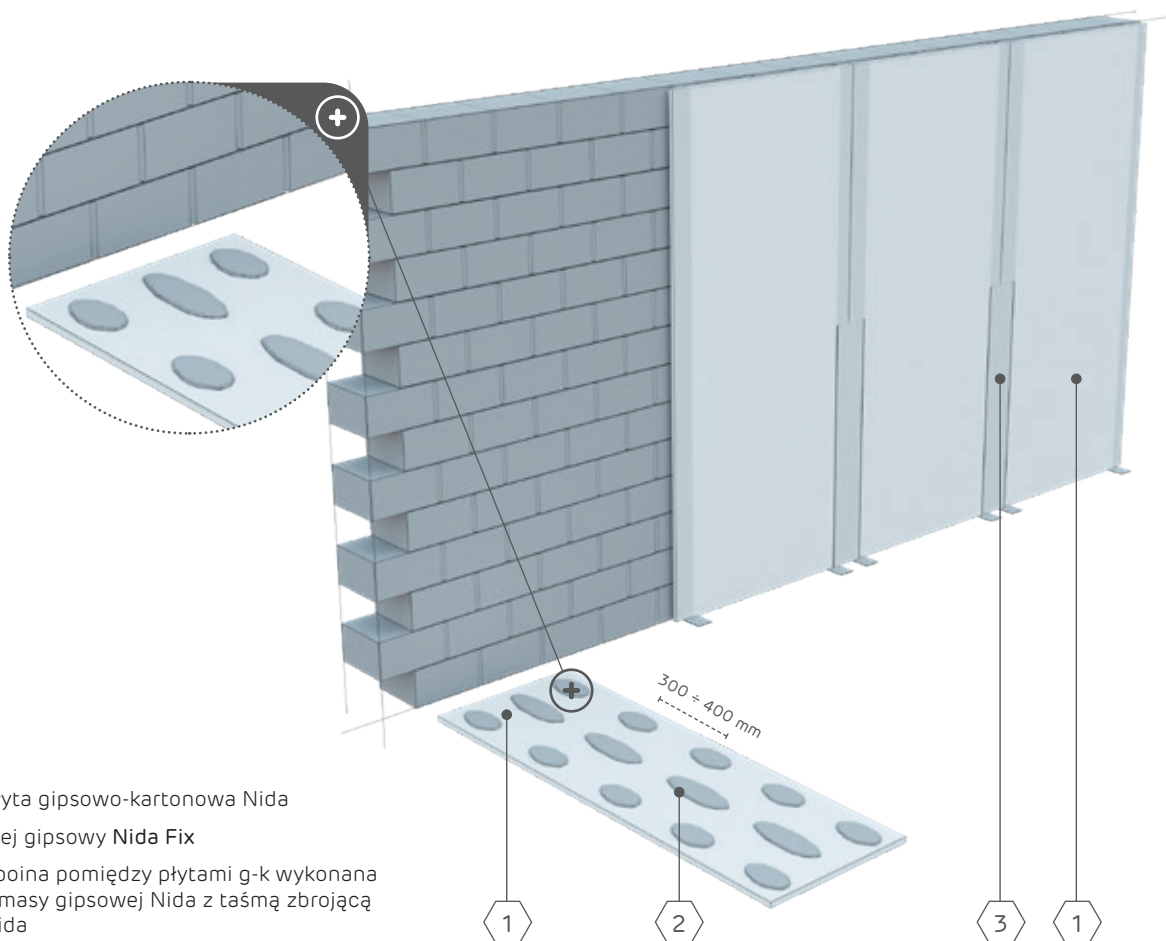

1. Płyta gipsowo-kartonowa Nida
2. Klej gipsowy Nida Fix
3. Spoina pomiędzy płytami g-k wykonana z masy gipsowej Nida z taśmą zbrojącą Nida

1. Alternatywnie stosować inne typy płyt gipsowo-kartonowych Nida.

* Normy zużycia nie uwzględniają strat materiałowych.

ZUŻYCIE MATERIAŁÓW NA 1 m² OKŁADZIN ŚCIENNYCH KOTWIONYCH NA KLEJU GIPSOWYM

Płyty gipsowo-kartonowe Nida	Cena netto [PLN/m ²]	Zużycie *	Strona
Płyta Nida Expert 12,5 ¹⁾	14,90	1,00 m ²	24
Akcesoria Nida	Cena netto [PLN/szt.]	Zużycie *	Strona
Taśma z włókna szklanego Nida	5,89	1,40 mb	122
Masy Nida	Cena netto [PLN/kg]	Zużycie *	Strona
Gips szpachlowy Nida Start	2,88	0,30 kg	152
Gips szpachlowy Nida Finish	2,98	0,10 kg	152
Klej gipsowy Nida Fix	1,54	4,50 kg	158



Info Nida | 801 11 44 77
Pracujemy: pn.-pt. w godz. 8:00 – 16:00



www.siniat.pl



Kalkulator systemów Nida
www.siniat.pl/kalkulatory

OKŁADZINY ŚCIENNE KOTWIONE NA KONSTRUKCJI NOŚNEJ NIDA CD 60 / UD 27

Nida Tynk

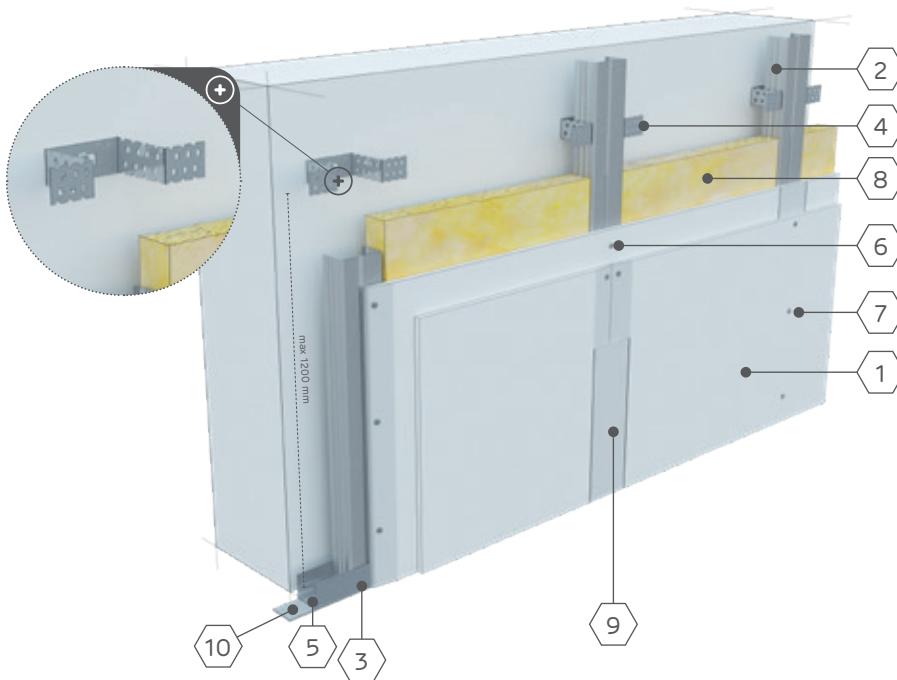

1. Płyta gipsowo-kartonowa Nida
2. Profil Nida CD 60
3. Profil Nida UD 27
4. Element do mocowania Nida ES
5. Kołek rozporowy Nida
6. Błachowkręty Nida 3,5 × 25 mm
7. Błachowkręty Nida 3,5 × 35 mm
8. Materiał izolacyjny wełna mineralna (opcja)
9. Spoina pomiędzy płytami g-k wykonana z masy gipsowej Nida z taśmą zbrojącą Nida
10. Taśma uszczelniająca do izolacji akustycznej Nida

ZUŻYCIE MATERIAŁÓW NA 1 m² OKŁADZIN ŚCIENNYCH KOTWIONYCH NA KONSTRUKCJI

Płyty gipsowo-kartonowe Nida	Cena netto [PLN/m ²]	Zużycie *	Strona
Płyta Nida Expert 12,5 mm ¹⁾	14,90	1,00 m ²	24
Profile Nida	Cena netto [PLN/mb]	Zużycie *	Strona
Profil Nida CD 60	8,73	1,80 mb	58
Profil Nida UD 27	5,97	0,70 mb	58
Akcesoria Nida	Cena netto [PLN/szt.]	Zużycie *	Strona
Element do mocowania Nida ES 60 ²⁾	1,36	1,50 szt.	78
Kołek rozporowy Nida 6 × 40 mm	0,18	2,40 szt.	120
Wkręty samowierzące FLAT HEAD	0,13	6,00 szt.	115
Błachowkręty Nida 3,5 × 25 mm	0,09	12,00 szt.	110
Taśma z włókna szklanego Nida	5,89	1,40 mb	122
Taśma akustyczna Nida 50	29,65	0,50 mb	127
Masy Nida	Cena netto [PLN/kg]	Zużycie *	Strona
Gips szpachlowy Nida Start	2,88	0,30 kg	152
Gips szpachlowy Nida Finish	2,98	0,10 kg	152
Inne	Cena netto [PLN/m ²]	Zużycie *	Strona
Wełna mineralna (opcja) ³⁾	–	1,00 m ²	–

1. Alternatywnie stosować inne typy płyt gipsowo-kartonowych Nida.
2. Alternatywnie stosować elementy do mocowania: Nida ES 60 AKU, Nida EL 60.
3. Wełna mineralna z włókien szklanych lub skalnych.

* Normy zużycia nie uwzględniają strat materiałowych.



Oferta Siniat to ponad 4000 systemów
– wejdź na www.siniat.pl i pobierz
Katalog Systemów Suchoj Zabudowy Nida!

Systemy Nida
– profesjonalne rozwiązania
dla budownictwa!

OKŁADZINY ŚCIENNE WOLNOSTOJĄCE NA KONSTRUKCJI NOŚNEJ NIDA C 50 / U 50

Nida Tynk

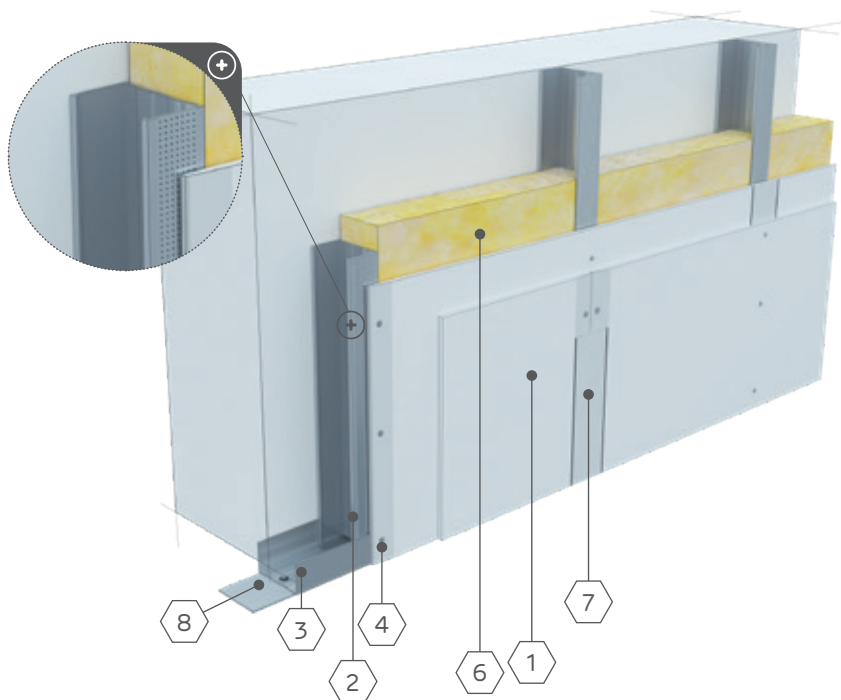

1. Płyta gipsowo-kartonowa Nida
2. Profil Nida C 50
3. Profil Nida U 50
4. Blachowkręty Nida 3,5 × 25 mm
5. Blachowkręty Nida 3,5 × 35 mm
6. Materiał izolacyjny – wełna mineralna
7. Spoina pomiędzy płytami g-k wykonana z masy gipsowej Nida z taśmą zbrojącą Nida
8. Taśma uszczelniająca do izolacji akustycznej Nida

ZUŻYCIE MATERIAŁÓW NA 1 m² OKŁADZIN ŚCIENNYCH WOLNOSTOJĄCYCH NA KONSTRUKCJI

Płyty gipsowo-kartonowe Nida	Cena netto [PLN/m ²]	Zużycie *	Strona
Płyta Nida Expert 12,5 mm ¹⁾	14,90	2,00 m ²	24
Profile Nida ²⁾	Cena netto [PLN/mb]	Zużycie *	Strona
Profil Nida C 50	11,30	1,80 mb	56
Profil Nida U 50	9,07	0,70 mb	57
Akcesoria Nida	Cena netto [PLN/szt.]	Zużycie *	Strona
Kołek rozporowy Nida 6 × 40 mm	0,18	0,90 szt.	120
Blachowkręty Nida 3,5 × 25 mm	0,09	4,00 szt.	110
Blachowkręty Nida 3,5 × 35 mm	0,12	12,00 szt.	110
Taśma z włókna szklanego Nida	5,89	1,40 mb	122
Taśma akustyczna Nida 50	29,65	0,50 mb	127
Masy Nida	Cena netto [PLN/kg]	Zużycie *	Strona
Gips szpachlowy Nida Start	2,88	0,60 kg	152
Gips szpachlowy Nida Finish	2,98	0,10 kg	152
Inne	Cena netto [PLN/m ²]	Zużycie *	Strona
Wełna mineralna (opcja) ³⁾	–	1,00 m ²	–

1. Alternatywnie stosować inne typy płyt gipsowo-kartonowych Nida.
2. Alternatywnie stosować profile: C75/U75; C100/U100.
3. Wełna mineralna z włókien szklanych lub skalnych.

* Normy zużycia nie uwzględniają strat materiałowych.



Info Nida | 801 11 44 77
Pracujemy: pn.-pt. w godz. 8:00 – 16:00



www.siniat.pl



Wyszukiwarka systemów Nida
www.systemynida.pl

ŚCIANY DZIAŁOWE NA KONSTRUKCJI STALOWEJ NIDA C 50 / U 50 (POJEDYNCZE OPŁYTOWANIE) Nida Ściana

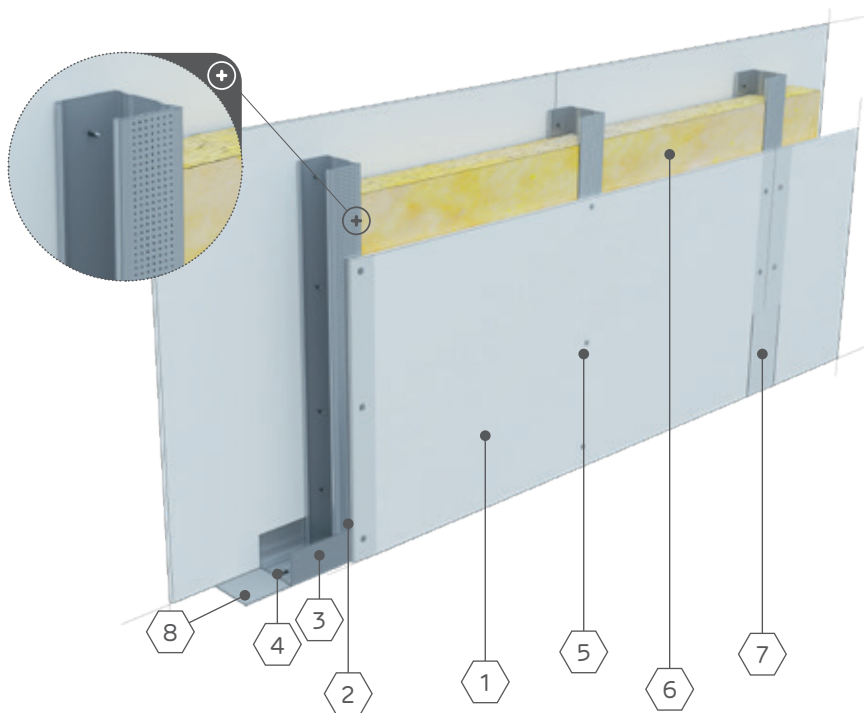

1. Płyta gipsowo-kartonowa Nida
2. Profil Nida C 50
3. Profil Nida U 50
4. Kołek rozporowy Nida
5. Błachowkręty Nida 3,5 × 25 mm
6. Materiał izolacyjny – wełna mineralna
7. Spoina pomiędzy płytami g-k wykonana z masy gipsowej Nida z taśmą zbrojącą Nida
8. Taśma uszczelniająca do izolacji akustycznej Nida – szerokość 50 mm

ZUŻYCIE MATERIAŁÓW NA 1 m ² ŚCIAN DZIAŁOWYCH			
Płyty gipsowo-kartonowe Nida	Cena netto [PLN/m ²]	Zużycie *	Strona
Płyta Nida Expert 12,5 mm ¹⁾	14,82	2,00 m ²	24
Profile Nida ²⁾	Cena netto [PLN/mb]	Zużycie *	Strona
Profil Nida C 50	11,30	1,80 mb	56
Profil Nida U 50	9,07	0,70 mb	57
Akcesoria Nida	Cena netto [PLN/szt.]	Zużycie *	Strona
Kołek rozporowy Nida 6 × 40 mm	0,18	0,90 szt.	120
Błachowkręty Nida 3,5 × 25 mm	0,09	24,00 szt.	110
Taśma z włókna szklanego Nida	5,89	2,80 mb	122
Taśma akustyczna Nida 50	29,65	1,10 mb	127
Masy Nida	Cena netto [PLN/kg]	Zużycie *	Strona
Gips szpachlowy Nida Start	2,88	0,60 kg	152
Gips szpachlowy Nida Finish	2,98	0,10 kg	152
Inne	Cena netto [PLN/m ²]	Zużycie *	Strona
Wełna mineralna (opcja) ³⁾	-	1,00 m ²	-

1. Alternatywnie stosować inne typy płyt gipsowo-kartonowych Nida.
2. Alternatywnie stosować profile: C75/U75; C100/U100.
3. Wełna mineralna z włókien szklanych lub skalnych.

* Normy zużycia nie uwzględniają strat materiałowych.



Oferta Siniat to ponad 4000 systemów
– wejdź na www.siniat.pl i pobierz
Katalog Systemów Suchoj Zabudowy Nida!

Systemy Nida
– profesjonalne rozwiązania
dla budownictwa!

ŚCIANY DZIAŁOWE NA KONSTRUKCJI STALOWEJ NIDA C 50 / U 50 (PODWÓJNE OPŁYTOWANIE) Nida Ściana

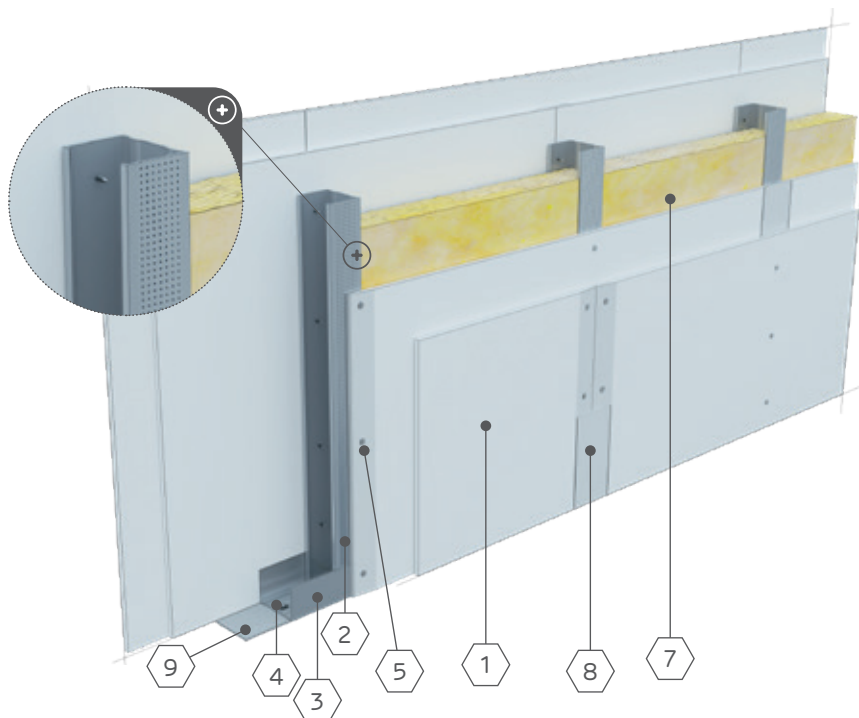

1. Płyta gipsowo-kartonowa Nida
2. Profil Nida C 50
3. Profil Nida U 50
4. Kołek rozporowy Nida
5. Blachowkręty Nida 3,5 × 25 mm
6. Blachowkręty Nida 3,5 × 35 mm
7. Materiał izolacyjny – wełna mineralna
8. Spoina pomiędzy płytami g-k wykonana z masy gipsowej Nida z taśmą zbrojącą Nida
9. Taśma uszczelniająca do izolacji akustycznej Nida – szerokość 50 mm

ZUŻYCIE MATERIAŁÓW NA 1 m² ŚCIAN DZIAŁOWYCH

Płyty gipsowo-kartonowe Nida	Cena netto [PLN/m ²]	Zużycie *	Strona
Płyta Nida Expert 12,5 mm ¹⁾	14,90	4,00 m ²	24
Profile Nida ²⁾	Cena netto [PLN/mb]	Zużycie *	Strona
Profil Nida C 50	11,30	1,80 mb	56
Profil Nida U 50	9,07	0,70 mb	57
Akcesoria Nida	Cena netto [PLN/szt.]	Zużycie *	Strona
Kołek rozporowy Nida 6 × 40 mm	0,18	0,90 szt.	120
Blachowkręty Nida 3,5 × 25 mm	0,09	8,00 szt.	110
Blachowkręty Nida 3,5 × 35 mm	0,12	24,00 szt.	110
Taśma z włókna szklanego Nida	5,89	2,80 mb	122
Taśma akustyczna Nida 50	29,65	1,10 mb	127
Masy Nida	Cena netto [PLN/kg]	Zużycie *	Strona
Gips szpachlowy Nida Start	2,88	1,20 kg	152
Gips szpachlowy Nida Finish	2,98	0,10 kg	152
Inne	Cena netto [PLN/m ²]	Zużycie *	Strona
Wełna mineralna (opcja) ³⁾	-	1,00 m ²	-

1. Alternatywnie stosować inne typy płyt gipsowo-kartonowych Nida.
2. Alternatywnie stosować profile: C75/U75; C100/U100.
3. Wełna mineralna z włókien szklanych lub skalnych.

* Normy zużycia nie uwzględniają strat materiałowych.



Info Nida | 801 11 44 77
Pracujemy: pn.-pt. w godz. 8:00 – 16:00



www.siniat.pl



Kalkulator systemów Nida
www.siniat.pl/kalkulatory

SUFITY PODWIESZANE NA KONSTRUKCJI STALOWEJ NIDA CD 60 / UD 27

Nida Sufit

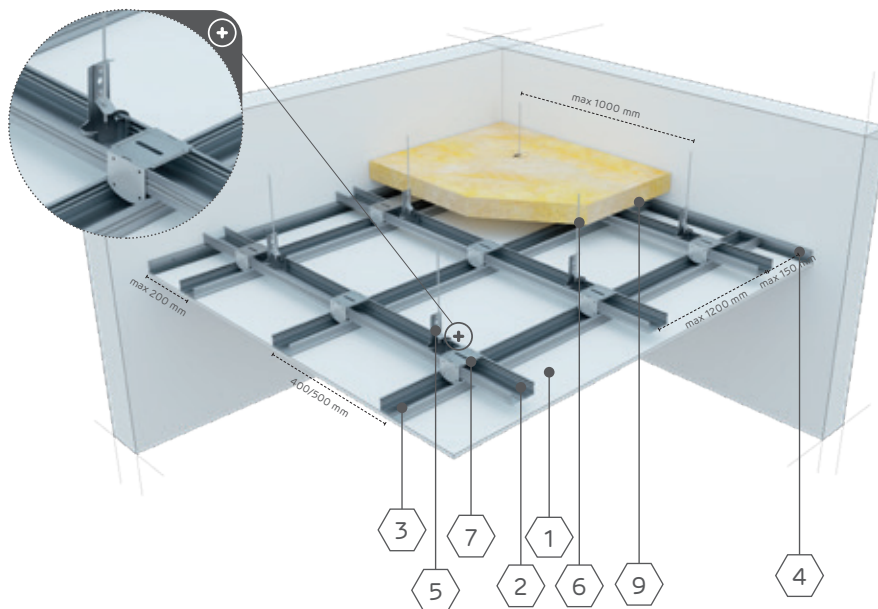

1. Płyta gipsowo-kartonowa Nida
2. Profil górny główny Nida CD 60
3. Profil dolny nośny Nida CD 60
4. Profil Nida UD 27
5. Wieszak mocowany obrotowo Nida WO 60
6. Pręt mocujący Nida
7. Łącznik krzyżowy Siniat LK 60
8. Stalowy element kotwiący
9. Wełna mineralna (opcja)

ZUŻYCIE MATERIAŁÓW NA 1 m² SUFITU PODWIESZANEGO

	Cena netto [PLN/m ²]	Zużycie *	Strona
Płyty gipsowo-kartonowe Nida			
Płyta Nida Expert 12,5 mm ¹⁾	14,90	1,00 m ²	24
Profile Nida	Cena netto [PLN/mb]	Zużycie *	Strona
Profil Nida CD 60	8,73	3,50 mb	58
Profil Nida UD 27	5,97	0,60 mb	58
Akcesoria Nida	Cena netto [PLN/szt.]	Zużycie *	Strona
Wieszak mocowany obrotowo Nida WO 60	2,96	1,20 szt.	80
Łącznik krzyżowy Siniat LK 60	2,01	2,50 szt.	86
Łącznik wzdłużny Nida LW 60	1,79	0,60 szt.	86
Dybel stalowy Nida 6 × 40 mm	1,16	1,80 szt.	120
Błachowkręty Nida 3,5 × 25 mm	0,09	18,00 szt.	110
Taśma z włókna szklanego Nida	5,89	1,40 mb	122
Masy Nida	Cena netto [PLN/kg]	Zużycie *	Strona
Gips szpachlowy Nida Start	2,88	0,30 kg	152
Gips szpachlowy Nida Finish	2,98	0,10 kg	152
Inne	Cena netto [PLN/m ²]	Zużycie *	Strona
Wełna mineralna (opcja) ²⁾	-	1,00 m ²	-

1. Alternatywnie stosować inne typy płyt gipsowo-kartonowych Nida (zalecane płyty z krawędzią SYNIA).

2. Wełna mineralna z włókien szklanych lub skalnych.

* Normy zużycia nie uwzględniają strat materiałowych.



Oferta Siniat to ponad 4000 systemów
– wejdź na www.siniat.pl i pobierz
Katalog Systemów Suchoj Zabudowy Nida!

Systemy Nida
– profesjonalne rozwiązania
dla budownictwa!

SUFITY PODWIESZANE NA KONSTRUKCJI STALOWEJ NIDA CD 60 / UD 27 (WIESZAKI NONIUSZOWE NIDA) Nida Sufit

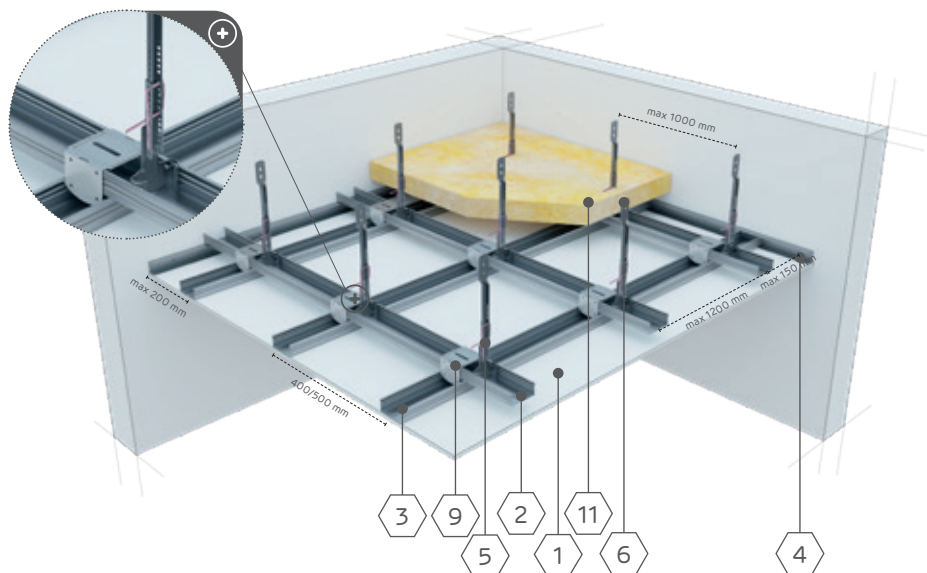

1. Płyta gipsowo-kartonowa Nida
2. Profil górny główny Nida CD 60
3. Profil dolny nośny Nida CD 60
4. Profil Nida UD 27
5. Wieszak obrotowy dolny z noniuszem Nida WON 60
6. Przedłużacz do noniusza Nida
7. Wieszak górny noniuszowy Nida WGN
Przetyczka wieszaka noniusza Nida PW
8. Przetyczka wieszaka noniusza Nida PWN
9. Łącznik krzyżowy Siniat LK 60
10. Stalowy element kotwiący
11. Wełna mineralna (opcja)

ZUŻYCIE MATERIAŁÓW NA 1 m² SUFITU PODWIESZANEGO

Płyty gipsowo-kartonowe Nida	Cena netto [PLN/m ²]	Zużycie *	Strona
Płyta Nida Expert 12,5 mm ¹⁾	14,90	2,00 m ²	24
Profile Nida	Cena netto [PLN/mb]	Zużycie *	Strona
Profil Nida CD 60	8,73	3,50 mb	58
Profil Nida UD 27	5,97	0,60 mb	58
Akcesoria Nida	Cena netto [PLN/szt.]	Zużycie *	Strona
Wieszak mocowany obrotowo Nida WON 60	3,21	1,20 szt.	83
Wieszak górny noniusza Nida WGN	2,11	1,20 szt.	82
Przetyczka wieszaka noniusza Siniat FAST-PIN®	1,72	2,40 szt.	85
Łącznik krzyżowy Siniat LK 60	2,01	2,50 szt.	86
Łącznik wzdłużny Nida LW 60	1,79	0,90 szt.	86
Kotwa rozporowa (typ wg ciężaru zabudowy)	-	1,80 szt.	-
Błachowkręty Nida 3,5 × 25 mm	0,09	6,00 szt.	110
Błachowkręty Nida 3,5 × 35 mm	0,12	18,00 szt.	110
Taśma z włókna szklanego Nida	5,89	1,40 mb	122
Masy Nida	Cena netto [PLN/kg]	Zużycie *	Strona
Gips szpachlowy Nida Start	2,88	0,30 kg	152
Gips szpachlowy Nida Finish	2,98	0,10 kg	152
Inne	Cena netto [PLN/m ²]	Zużycie *	Strona
Wełna mineralna (opcja) ²⁾	-	1,00 m ²	-

1. Alternatywnie stosować inne typy płyt gipsowo-kartonowych Nida (zalecane płyty z krawędzią SYNIA).

2. Wełna mineralna z włókien szklanych lub skalnych.

* Normy zużycia nie uwzględniają strat materiałowych.



Info Nida | 801 11 44 77
Pracujemy: pn.-pt. w godz. 8:00 – 16:00



www.siniat.pl



Wyszukiwarka systemów Nida
www.systemynida.pl

SUFITY SAMONOŚNE NA KONSTRUKCJI STALOWEJ NIDA C 50 / U 50

Nida Sufit

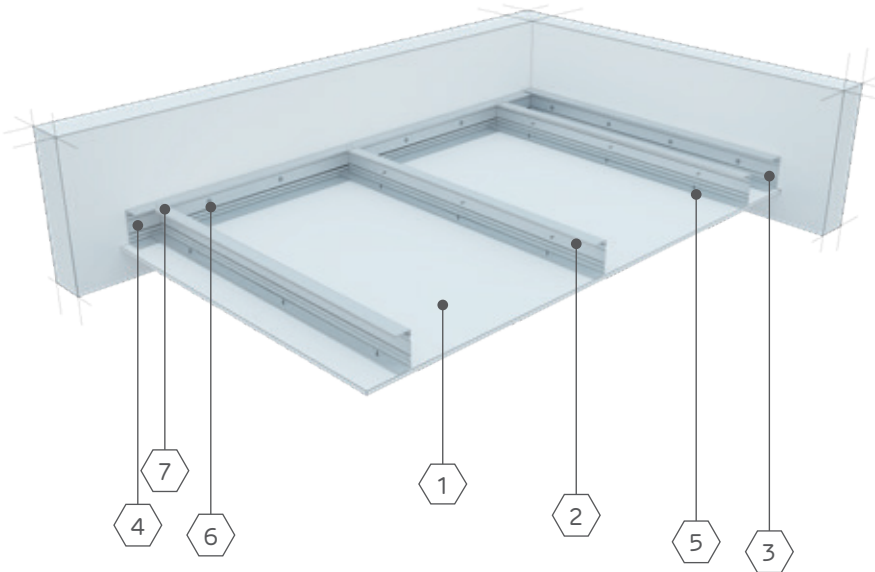

1. Płyta gipsowo-kartonowa Nida
2. Profil nośny Nida C 50
3. Profil konstrukcji Nida U 50
4. Profil nośny Nida U 50
5. Blachowkręt Nida 3,5 × 25 mm
6. Stalowy element kotwiący z podładką stalową
7. Nit

ZUŻYCIE MATERIAŁÓW NA 1 m² ZABUDOWY SUFITOWEJ

Płyty gipsowo-kartonowe Nida	Cena netto [PLN/m ²]	Zużycie *	Strona
Płyta Nida Expert 12,5 mm ¹⁾	14,90	1,00 m ²	24
Profile Nida ²⁾	Cena netto [PLN/mb]	Zużycie *	Strona
Profil Nida C 50	11,30	2,20 mb	56
Profil Nida U 50	9,07	0,75 mb	57
Akcesoria Nida	Cena netto [PLN/szt.]	Zużycie *	Strona
Nity (poza ofertą Siniat)	-	2,80 szt.	-
Kotwa rozporowa (typ wg ciężaru zabudowy)	-	1,70 szt.	-
Blachowkręty Nida 3,5 × 25 mm	0,09	18,00 szt.	110
Taśma z włókna szklanego Nida	5,89	1,40 mb	122
Masy Nida	Cena netto [PLN/kg]	Zużycie *	Strona
Gips szpachlowy Nida Start	2,88	0,30 kg	152
Gips szpachlowy Nida Finish	2,98	0,10 kg	152

1. Alternatywnie stosować inne typy płyt gipsowo-kartonowych Nida (zalecane płyty z krawędzią SYNIA).

2. Alternatywnie stosować profile: C75/U75, C100/U100.

* Normy zużycia nie uwzględniają strat materiałowych.



Oferta Siniat to ponad 4000 systemów
– wejdź na www.siniat.pl i pobierz
Katalog Systemów Suchoj Zabudowy Nida!

Systemy Nida
– profesjonalne rozwiązania
dla budownictwa!

SYSTEM OGNIOWEGO ZABEZPIECZENIA STROPÓW DREWNIANYCH PRZY DZIAŁANIU OGNI OBUSTRONNIE G18/DPB1H-D30/OGIEŃ+ Nida Strop

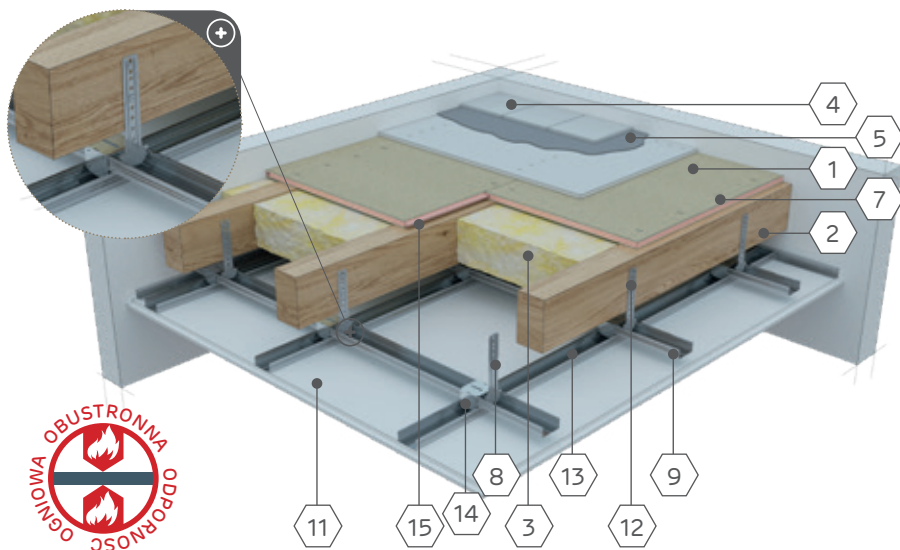

1. Płyta cementowo-wiórowa Duripanel
2. Drewniane belki stropowe
3. Materiał izolacyjny wełna mineralna
4. Wykończenie podłogi (okładzina ceramiczna lub parkiet)
5. Klej cementowy do okładzin ceramicznych
6. Płyta cementowa Hydropanel
7. Wkręty do płyt Duripanel lub zszywyki stalowe
8. Wieszak do poddaszy Nida WP 60
9. Profil górny główny Nida CD 60
10. Blachowkręt Nida
11. Płyta gipsowo-kartonowa Nida Ogień Plus lub Nida Kompakt
12. Blachowkręt Nida
13. Profil dolny nośny Nida CD 60
14. Łącznik krzyżowy Siniat LK 60
15. Taśma uszczelniająca do izolacji akustycznej Nida

ZUŻYCIE MATERIAŁÓW NA 1 m² SUFITU PODWIESZANEGO

Płyty gipsowo-kartonowe Nida	Cena netto [PLN/m ²]	Zużycie *	Strona
Płyta Duripanel B1 18 mm	107,30	1,00 m ²	46
Płyta Nida Ogień Plus 15 mm	26,68	2,00 m ²	26
Profile Nida	Cena netto [PLN/mb]	Zużycie *	Strona
Profil Nida CD 60	8,73	3,50 mb	58
Profil Nida UD 27	5,97	0,60 mb	58
Akcesoria Nida	Cena netto [PLN/szt.]	Zużycie *	Strona
Wieszak do poddaszy Nida WP 60	2,11	4,00 szt.	79
Łącznik krzyżowy Siniat LK 60	2,01	2,50 szt.	86
Łącznik wzdłużny Nida LW 60	1,79	0,90 szt.	86
Wkręty do drewna 3,5 × 45 mm	0,10	8,00 szt.	112
Blachowkręty Nida 3,5 × 25 mm	0,09	6,00 szt.	110
Blachowkręty Nida 3,5 × 45 mm	0,10	18,00 szt.	110
Wkręty do płyt Duripanel	-	10,00 szt.	113
Wkręty do płyt Hydropanel	-	20,00 szt.	113
Taśma zbrojąca Nida	5,89	1,40 mb	122
Taśma uszczelniająca do izolacji akustycznej Nida	-	1,70 mb	127
Masy Nida	Cena netto [PLN/kg]	Zużycie *	Strona
Gips szpachlowy Nida Start	2,88	0,60 kg	152
Gips szpachlowy Nida Finish	2,98	0,10 kg	152
Inne	Cena netto [PLN/m ²]	Zużycie *	Strona
Wełna mineralna (opcja) ¹⁾	-	1,00 m ²	-

1. Alternatywnie stosować inne typy płyt gipsowo-kartonowych Nida (zalecane płyty z krawędzią SYNIA).

* Normy zużycia nie uwzględniają strat materiałowych.



Info Nida | 801 11 44 77
Pracujemy: pn.-pt. w godz. 8:00 – 16:00



www.siniat.pl



Kalkulator systemów Nida
www.siniat.pl/kalkulatory

OGNIOCHRONNE OBUDOWY DREWNIANYCH KONSTRUKCJI NOŚNYCH

Nida Drewno

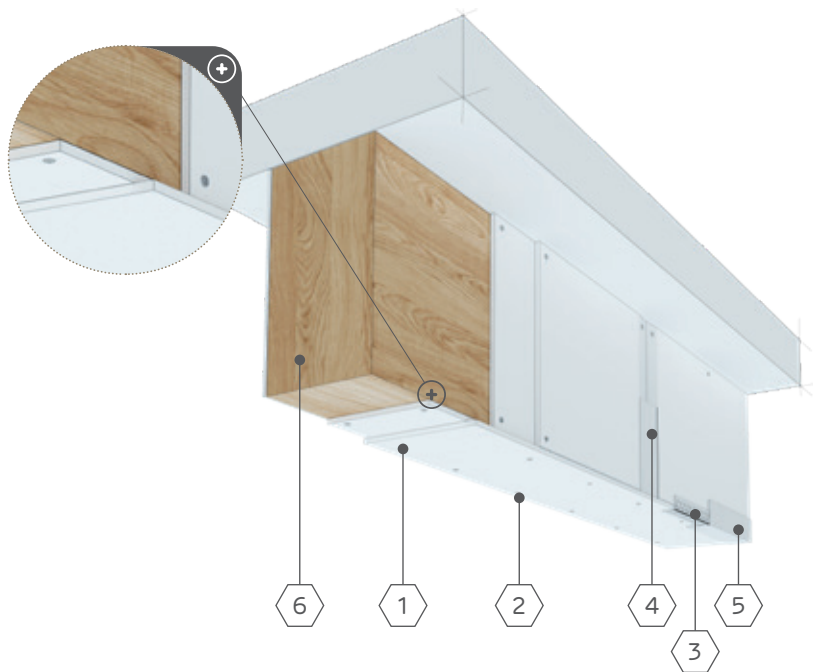

1. Płyta gipsowo-kartonowa Nida typ DF
2. Wkręty do drewna Nida
3. Narożnik aluminiowy perforowany Nida
4. Spoina pomiędzy płytami g-k wykonana z masy gipsowej Nida Max z taśmą zbrojącą Nida
5. Gips szpachlowy Nida Max
6. Element nośnej konstrukcji drewnianej

ZUŻYCIE MATERIAŁÓW NA 1 m² SUFITU PODWIESZANEGO

Płyty gipsowo-kartonowe Nida	Cena netto [PLN/m ²]	Zużycie *	Strona
Płyta Nida Ogień Plus 15,0 mm	26,68	2x 0,20 m ²	26
Akcesoria Nida	Cena netto [PLN/szt.]	Zużycie *	Strona
Wkręty do drewna Nida 3,5 x 35 mm	0,06	27,00 szt.	112
Wkręty do drewna Nida 3,5 x 55 mm	0,12	28,00 szt.	112
Taśma zbrojąca Nida	5,89	0,90 mb	122
Narożnik perforowany Nida	3,94	2,00 mb	130
Masy Nida	Cena netto [PLN/kg]	Zużycie *	Strona
Gips szpachlowy Nida Max	12,40	2,00 kg ¹⁾	153

1. Orientacyjna norma zużycia.

* Normy zużycia nie uwzględniają strat materiałowych.



Oferta Siniat to ponad 4000 systemów
– wejdź na www.siniat.pl i pobierz
Katalog Systemów Suchoj Zabudowy Nida!

Systemy Nida
– profesjonalne rozwiązania
dla budownictwa!

ZABUDOWY PODDASZY NA KONSTRUKCJI STALOWEJ NIDA CD 60 / UD 27 (NIDA WP 60)

Nida Poddasze

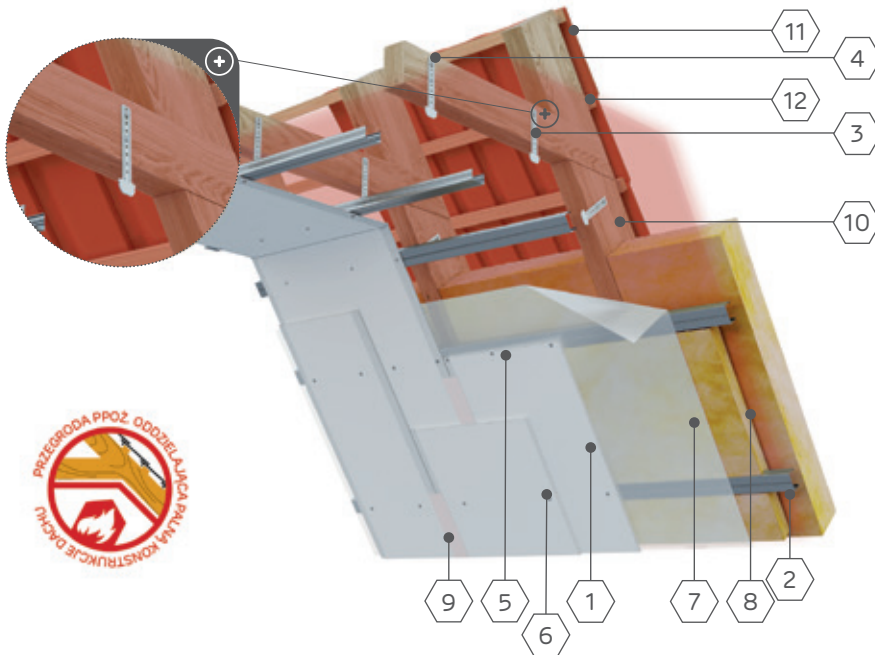

1. Płyta gipsowo-kartonowa Nida
2. Profil Nida CD 60
3. Wieszak do poddaszy Nida WP60
4. Wkręty do drewna Nida 3,5 × 25 mm
5. Blachowkręty Nida 3,5 × 25 mm
6. Blachowkręty Nida 3,5 × 35 mm
7. Paroizolacja
8. Materiał izolacyjny – wełna mineralna
9. Spoina pomiędzy płytami g-k wykonana z masy gipsowej Nida Start z taśmą zbrojącą Nida + Nida Finish
10. Konstrukcja więźby dachowej
11. Przekrycie dachu (dachówki, łąty, kontrłąty)
12. Bariera ppoż. oddzielająca palną konstrukcję i palne przekrycie zgodnie z §219 ust. 2 Warunków Technicznych

ZUŻYCIE MATERIAŁÓW NA 1 m² ZABUDOWY PODDASZY

Płyty gipsowo-kartonowe Nida	Cena netto [PLN/m ²]	Zużycie *	Strona
Płyta Siniat Smart F 12,50 mm ¹⁾	18,87	2,00 m ²	21
Profile Nida	Cena netto [PLN/mb]	Zużycie *	Strona
Profil Nida CD 60	8,73	2,50 mb	58
Profil Nida UD 27	5,97	0,60 mb	58
Aksesoria Nida	Cena netto [PLN/szt.]	Zużycie *	Strona
Element do mocowania Nida WP 60 ²⁾	2,11	3,00 szt.	79
Łącznik wzdłużny Nida LW 60	1,79	0,60 szt.	86
Kołek rozporowy Nida 6 × 40 mm	0,18	0,60 szt.	120
Wkręty do drewna Nida 3,5 × 35 mm	0,06	6,00 szt.	112
Blachowkręty Nida 3,5 × 25 mm	0,09	18,00 szt.	110
Taśma z włókna szklanego Nida	5,89	1,40 szt.	122
Masy Nida	Cena netto [PLN/kg]	Zużycie *	Strona
Gips szpachlowy Nida Start	2,88	0,30 kg	152
Gips szpachlowy Nida Finish	2,98	0,10 kg	152
Inne	Cena netto [PLN/m ²]	Zużycie *	Strona
Folia paroizolacyjna	–	1,00 m ²	–
Wełna mineralna ³⁾	–	1,00 m ²	–

1. Alternatywnie stosować inne typy płyt gipsowo-kartonowych Nida.
2. Alternatywnie stosować elementy do mocowania Nida ES 60, Nida EL 60.
3. Wełna mineralna z włókien szklanych lub skalnych.

* Normy zużycia nie uwzględniają strat materiałowych.



Info Nida | 801 11 44 77
Pracujemy: pn.-pt. w godz. 8:00 – 16:00



www.siniat.pl



Wyszukiwarka systemów Nida
www.systemynida.pl

OBUDOWY PIONÓW INSTALACYJNYCH NA KONSTRUKCJI STALOWEJ NIDA C 50 / U 50

Nida Szacht

1. Płyta gipsowo-kartonowa Nida
2. Profil Nida C 50
3. Profil Nida U 50
4. Kołek rozporowy Nida
5. Blachowkręty Nida 3,5 × 25 mm
6. Spoina pomiędzy płytami g-k wykonana z masy gipsowej Nida Taśmą zbrojącą Nida
7. Taśma uszczelniająca do izolacji akustycznej Nida
8. Wykończenie masą gipsową Nida

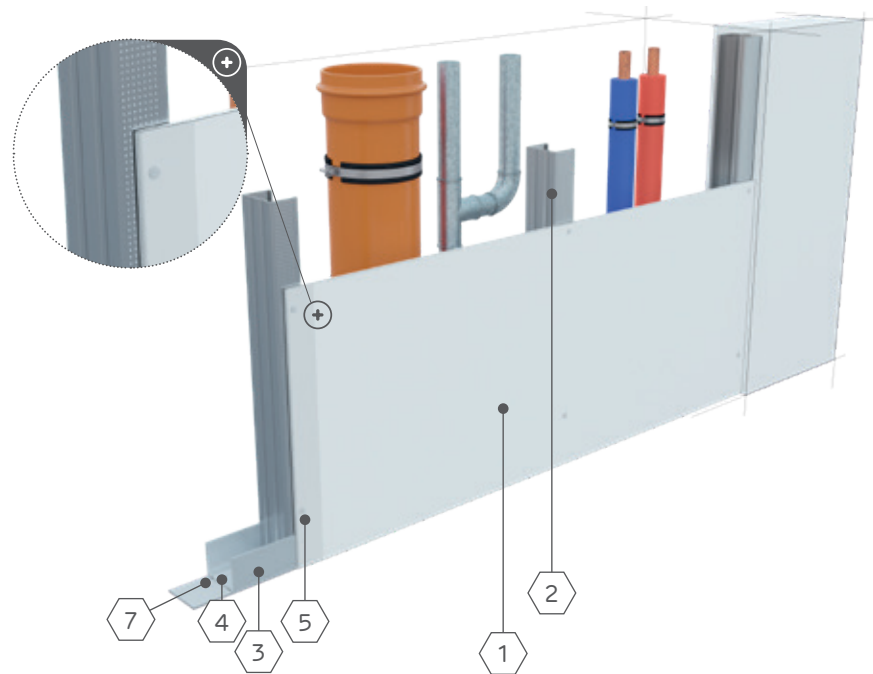

ZUŻYCIE MATERIAŁÓW NA 1 m ² OBUDOWY PIONÓW INSTALACYJNYCH NA KONSTRUKCJI			
Płyty gipsowo-kartonowe	Cena netto [PLN/m ²]	Zużycie *	Strona
Płyta Nida Expert 12,50 mm ¹⁾	14,90	1,00 m ²	24
Profile Nida ²⁾	Cena netto [PLN/mb]	Zużycie *	Strona
Profil Nida C 50	11,30	1,80 mb	56
Profil Nida U 50	9,07	0,70 mb	57
Akcesoria Nida	Cena netto [PLN/szt.]	Zużycie *	Strona
Kołek rozporowy Nida 6 × 40 mm	0,18	0,90 szt.	120
Blachowkręty Nida 3,5 × 25 mm	0,09	12,00 szt.	110
Taśma z włókna szklanego Nida	5,89	1,40 mb	122
Taśma akustyczna Nida 50	29,65	0,50 mb	127
Masy Nida	Cena netto [PLN/kg]	Zużycie *	Strona
Gips szpachlowy Nida Start	2,88	0,30 kg	152
Gips szpachlowy Nida Finish	2,98	0,10 kg	152
Inne	Cena netto [PLN/m ²]	Zużycie *	Strona
Wełna mineralna (opcja) ³⁾	-	1,00 m ²	-

1. Alternatywnie stosować inne typy płyt gipsowo-kartonowych Nida.
2. Alternatywnie stosować profile: C75/U75, C100/U100
3. Wełna mineralna z włókien szklanych lub skalnych.

* Normy zużycia nie uwzględniają strat materiałowych.



Oferta Siniat to ponad 4000 systemów
– wejdź na www.siniat.pl i pobierz
Katalog Systemów Suchoj Zabudowy Nida!

Systemy Nida
– profesjonalne rozwiązania
dla budownictwa!

OBUDOWY STALOWYCH KONSTRUKCJI NOŚNYCH NA KONSTRUKCJI STALOWEJ NIDA MFCE26 / CB Nida Stal

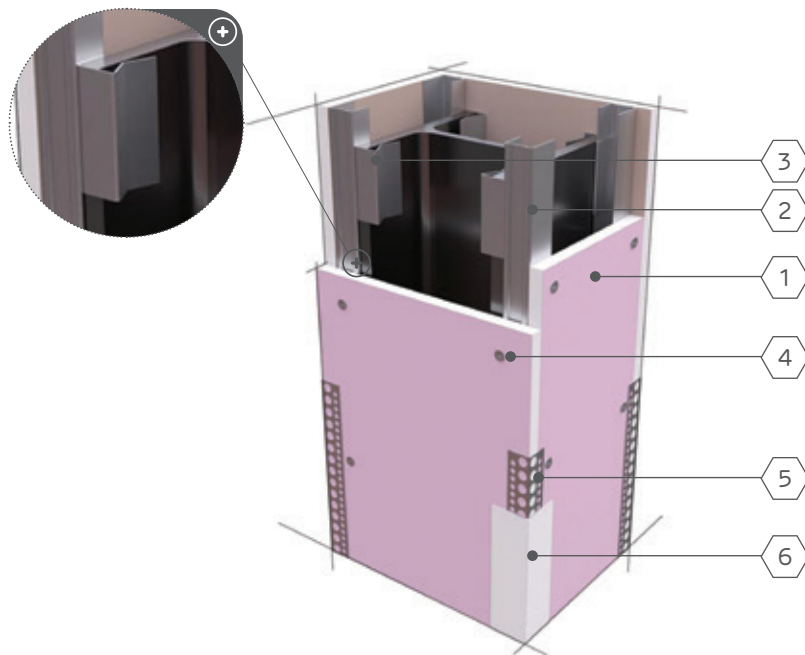

1. Płyta gipsowo-kartonowa Nida Flam Plus
2. Profil Nida MFCE26
3. Klips mocujący CB do profilu MFCE26
4. Blachowkręty Nida
5. Narożnik aluminiowy perforowany
6. Gips szpachlowy Nida

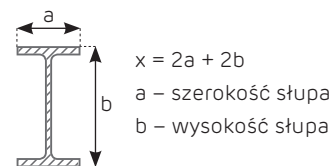

$$x = 2a + 2b$$

a – szerokość słupa
b – wysokość słupa

rys. Przekrój słupa stalowego

1. Zamiennie stosować gips szpachlowy Nida Max.
2. Orientacyjna norma zużycia.

* Normy zużycia nie uwzględniają strat materiałowych.

ZUŻYCIE MATERIAŁÓW NA 1 m² OBUDOWY STALOWYCH KONSTRUKCJI NOŚNYCH

Płyty gipsowo-kartonowe Nida	Cena netto [PLN/m ²]	Zużycie *	Strona
Płyta Nida Flam Plus 12,50 mm	33,71	x+0,15 m ²	27
Profile Nida	Cena netto [PLN/mb]	Zużycie *	Strona
Profil Nida MFCE26	6,97	(0,90x+4,00) mb	63
Akcesoria Nida	Cena netto [PLN/szt.]	Zużycie *	Strona
Klips mocujący CB do profilu MFCE26	4,57	5,00 szt.	94
Wkręty do blachy Nida 3,5 × 35 mm	0,06	48,00 szt.	110
Taśma zbrojąca Nida	5,89	0,90 x mb	122
Narożnik aluminiowy perforowany Nida (opcja)	5,12	4,00 mb	130
Masy Nida	Cena netto [PLN/kg]	Zużycie *	Strona
Gips szpachlowy Nida Max ¹⁾	6,84	0,90 kg ²⁾	153



Info Nida | 801 11 44 77
Pracujemy: pn.-pt. w godz. 8:00 – 16:00



www.siniat.pl



Kalkulator systemów Nida
www.siniat.pl/kalkulatory

OBUDOWY DREWNIANYCH KONSTRUKCJI NOŚNYCH NA KONSTRUKCJI STALOWEJ NIDA CD 60 / UD 27

Nida Drewno

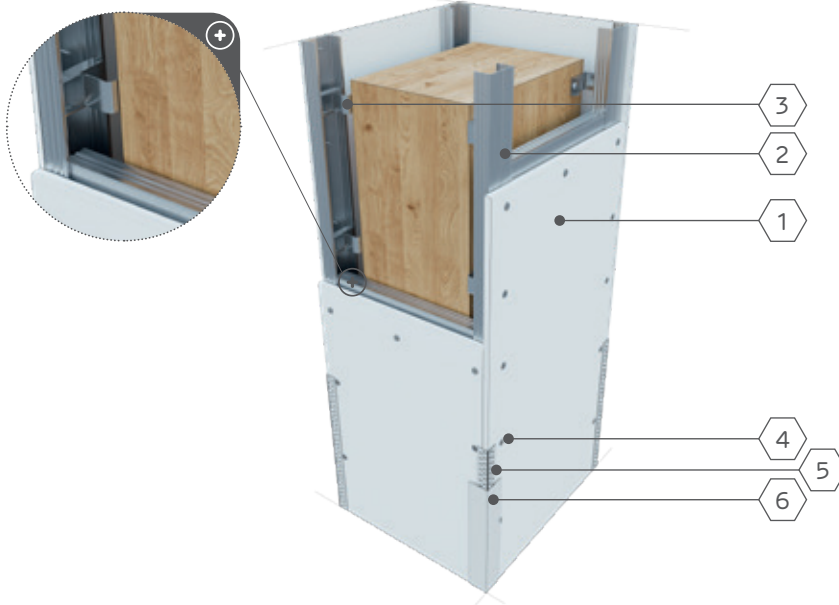

1. Płyta gipsowo-kartonowa Nida
2. Profil Nida CD 60
3. Klips mocujący Nida do profilu CD 60
4. Błachowkręty Nida
5. Narożnik aluminiowy perforowany Nida
6. Gips szpachlowy Nida

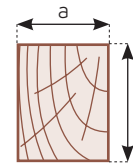

$$x = 2a + 2b$$

a – szerokość słupa
b – wysokość słupa

rys. Przekrój słupa drewnianego

ZUŻYCIE MATERIAŁÓW NA 1 m² OBUDOWY DREWNIANYCH KONSTRUKCJI NOŚNYCH

Płyty gipsowo-kartonowe Nida	Cena netto [PLN/m ²]	Zużycie *	Strona
Płyta Nida Expert 12,50 mm ¹⁾	14,90	x+0,30 m ²	24
Akcesoria Nida	Cena netto [PLN/szt.]	Zużycie *	Strona
Klips mocujący KM Nida do profilu CD 60	5,47	5,00 szt.	93
Błachowkręty Nida 3,5 × 35 mm	0,06	5,00 szt.	110
Błachowkręty Nida 3,5 × 25 mm	0,09	48,00 szt.	110
Taśma z włókna szklanego Nida	5,89	0,90x mb	122
Narożnik aluminiowy perforowany Nida	5,12	4,00 mb	130
Masy Nida	Cena netto [PLN/kg]	Zużycie *	Strona
Gips szpachlowy Nida Start	2,88	0,70 kg	152
Gips szpachlowy Nida Finish	2,98	0,20 kg	152

1. Alternatywnie stosować inne typy płyt gipsowo-kartonowych Nida.

* Normy zużycia nie uwzględniają strat materiałowych.



Oferta Siniat to ponad 4000 systemów
– wejdź na www.siniat.pl i pobierz
Katalog Systemów Suchoj Zabudowy Nida!

Systemy Nida
– profesjonalne rozwiązania
dla budownictwa!





Ogólne warunki sprzedaży / Kontakt

Zapraszamy do zapoznania się z ogólnymi warunkami współpracy z firmą Siniat. W tym miejscu przybliżymy Wam zasady realizacji zamówień i dostaw. W przypadku jakichkolwiek pytań zachęcamy do kontaktu z naszymi doradcami handlowymi na terenie całego kraju lub z Biurem Obsługi Klienta. Jesteśmy do Waszej dyspozycji.

Poznaj zasady współpracy i swoich doradców.



§ 1. POSTANOWIENIA OGÓLNE

1. Postanowienia Ogólnych Warunków Sprzedaży Etex Poland Sp. z o.o. („Ogólne Warunki Sprzedaży”) stanowią integralną część każdej umowy sprzedaży towaru lub produktu („Towar”) oferowanego przez Etex Poland Sp. z o.o. („Sprzedawca”), zawieranej, w zakresie prowadzonej działalności gospodarczej, z nabywcą („Kupujący”) reprezentowanym przez osoby upoważnione do składania oświadczeń woli w jego imieniu w trybie przewidzianym w ust. 2 poniżej.
2. Osobami upoważnionymi do składania oświadczeń woli w imieniu Kupującego są osoby ujawnione w aktualnym (nie starszym niż 3 mies.) odpisie z Rejestru Przedsiębiorców Krajowego Rejestru Sądowego jako osoby umocowane do reprezentacji Kupującego lub pełnomocnicy legitymujący się stosownym pełnomocnictwem, a w przypadku osób fizycznych prowadzących działalność gospodarczą – one same lub ich pełnomocnicy legitymujący się stosownym pełnomocnictwem.
3. Ogólne Warunki Sprzedaży podane są do wiadomości Kupującego na stronie internetowej <http://www.siniat.pl>.
4. W razie nieważności, bezskuteczności lub bezprzedmiotowości niektórych postanowień Ogólnych Warunków Sprzedaży, pozostałe postanowienia Ogólnych Warunków Sprzedaży pozostają w mocy, o ile z okoliczności nie wynika, iż bez postanowień dotkniętych nieważnością lub bezskutecznością Ogólne Warunki Sprzedaży nie zostałyby przyjęte.

§ 2. ZAWARCIE UMOWY

1. Zawarcie umowy sprzedaży pomiędzy Sprzedawcą a Kupującym następuje na podstawie aktualnego cennika Towarów („Lista Cen”) oraz warunków sprzedaży Towaru ustalonych dla Kupującego („Indywidualne Warunki Sprzedaży”), w trybie przewidzianym poniżej.
2. Zamówienie powinno być złożone w formie elektronicznej poprzez stronę internetową <https://www.zamowienia.siniat.pl> (po dokonaniu procedury rejestracji i logowania), czy też za pośrednictwem poczty e-mail, lub w formie pisemnej. Zamówienie powinno w szczególności określać dokładną nazwę i adres Kupującego, asortyment, ilość zamawianego towaru, termin i miejsce dostawy oraz być złożone przez osobę uprawnioną do składania zamówień w imieniu Kupującego. W przypadku zmiany osoby upoważnionej do składania zamówień w imieniu Kupującego, Kupujący jest zobowiązany niezwłocznie poinformować o tym Sprzedawcę oraz dostarczyć wszelkich dokumentów, których zażąda Sprzedawca celem ustalenia aktualnej reprezentacji Kupującego.
3. Sprzedawca w ciągu 1 dnia roboczego potwierdzi przyjęcie Zamówienia do realizacji. Potwierdzenie Zamówienia zostanie przez Sprzedawcę odesłane pocztą elektroniczną na adres Kupującego. Potwierdzenie zamówienia w rozumieniu niniejszego ustępu może stanowić również faktura „pro forma” wystawiana przez Sprzedawcę.
4. Jeżeli Potwierdzenie Zamówienia nastąpiło z zastrzeżeniem

- zmiany przez Sprzedawcę treści Zamówienia, Potwierdzenie Zamówienia poczytuje się za ofertę Sprzedawcy. Oferta Sprzedawcy wymaga zgody Kupującego wyrażonej w ciągu 2 dni roboczych i przestaje w trybie przewidzianym w ustępie 3 powyżej. Jeśli Kupujący nie wyraził zgody w terminie wskazanym powyżej, Sprzedawca nie jest związany złożoną ofertą.
5. Po dokonaniu przez Sprzedawcę Potwierdzenia Zamówienia, jakiegokolwiek zaproponowane przez Kupującego zmiany dotyczące wykonania Zamówienia, w szczególności dotyczące terminów dostaw, płatności lub ceny wymagają pisemnej zgody Sprzedawcy.
6. O zmianie Listy Cen oraz Indywidualnych Warunków Sprzedaży Sprzedawca powiadamia Kupującego w formie pisemnej.
7. Jeżeli niemożność spełnienia świadczenia przez Etex Poland Sp. z o.o. nastąpiła wskutek siły wyższej, Kupującemu nie przysługują żadne roszczenia o naprawienie szkody wynikłej z tytułu niewykonania, niepełnego wykonania lub nieterminowego wykonania umowy. Sprzedawca ma obowiązek niezwłocznego poinformowania Kupującego o zdarzeniach, które spowodowały pełną lub częściową niemożność lub nieterminowość realizacji umowy. Do zdarzeń określonych mianem siły wyższej zalicza się m.in. niezawinięte przez Etex Poland Sp. z o.o. zakłócenia w funkcjonowaniu zakładu, zakłócenia ruchu, przerwy w dostawie energii, zamknięcie przedsiębiorstwa producenta, kolejki na granicy, ograniczenia spowodowane zarządzeniem władz, klęską żywiołową, strajkami itp.

§ 3. UPRAWNIENIA SPRZEDAWCY I KUPUJĄCEGO

1. Jeżeli w trakcie wykonywania Zamówienia Kupujący stał się niewypłacalny lub jego majątek uległ znacznemu pomniejszeniu, Sprzedawca będzie mógł domagać się dokonania zapłaty za dostarczony Towar bez względu na termin płatności określony w Zamówieniu. Sprzedawcy przysługiwać będzie w takiej sytuacji prawo do wstrzymania do chwili otrzymania zapłaty ceny za Towar już dostarczony, dostaw kolejnych partii Towaru. Sprzedawca będzie mógł również domagać się ustanowienia na swoją rzecz zabezpieczenia zgodnie z ust. 3 niniejszego paragrafu należności za Towar, który ma być dostarczony w kolejnych partiach lub żądać zapłaty ceny za Towar, który ma być dostarczony w kolejnych partiach przed jego dostarczeniem Kupującemu.
2. Kupujący może odstąpić od umowy sprzedaży tylko za uprzednim, pisemnym powiadomieniem Sprzedawcy i jedynie do momentu wydania Towaru przewoźnikowi. W przypadku odstąpienia Kupującego od umowy sprzedaży, Sprzedawca ma prawo do żądania kary umownej w wysokości 10% ceny wynikającej z Zamówienia. Jeśli koszty poniesione przez Sprzedawcę mające na celu przygotowanie wykonania umowy sprzedaży przekroczą wysokość kary umownej, Sprzedawca może żądać odszkodowania uzupełniającego. W przypadku, gdy w celu należytego wykonania zobowiązania wynikającego



z umowy sprzedaży, Sprzedawca poniesie koszty, które powinien być ponieść zgodnie z Zamówieniem Kupujący, odstąpienie jest skuteczne tylko w razie zwrotu przez Kupującego tych kosztów Sprzedawcy.

3. W przypadku zamówień na produkty niestandardowe, wyprodukowane na specjalne zamówienie Kupującego, czas odbioru/dostarczenia tych produktów wynosi (chyba, że strony postanowią inaczej):
 - Profile Nida: 14 dni od potwierdzonej daty realizacji (produkcji) zamówienia,
 - Płyty kartonowo-gipsowe: 14 dni od potwierdzonej daty realizacji (produkcji) zamówienia,
 - Kłapy rewizyjne: 14 dni od potwierdzonej daty realizacji (produkcji) zamówienia.

W przypadku nie odebrania zamówienia specjalnego lub nie wskazania miejsca i terminu dostarczenia zamówionego towaru, wyprodukowanego na specjalne zamówienie Kupującego w terminie nie dłuższym niż ustalony powyżej/ lub ustalony indywidualnie, Etex Poland Sp. z o.o. ma prawo wystawić na Kupującego notę obciążeniową za poniesione koszty produkcji oraz magazynowania nieodebranego towaru z terminem płatności 14 dni.

4. W celu zabezpieczenia roszczeń z tytułu zapłaty ceny wynikającej z umowy sprzedaży, Kupujący na żądanie Sprzedawcy ustanowi na jego rzecz zabezpieczenia, w szczególności w formie: zastawu rejestrowego, hipoteki, weksla in blanco, poręczenia, akredytywy, gwarancji bankowej nieodwołalnej, bezwarunkowej, płatnej na pierwsze żądanie na podstawie pisemnego oświadczenia Sprzedawcy; oraz cesji wierzytelności lub cesji praw z tytułu bankowej lokaty terminowej.
5. W przypadku niewywiązania się Kupującego z obowiązku określonego w ustępie 3 4 niniejszego paragrafu, Sprzedawca może odstąpić od umowy sprzedaży, powiadamiając o tym w formie pisemnej Kupującego.

§ 4. CENA

1. Cena Towaru wynikająca z Zamówienia jest ceną franco na terenie Polski i obejmuje koszty transportu samochodem ciężarowym do miejsca wskazanego w Zamówieniu.
2. Wszelkie wystawione przez Sprzedawcę rachunki i faktury związane z wykonaniem Zamówienia Kupujący powinien regulować w sposób i w terminie wskazanym na rachunku lub fakturze. Jeśli termin płatności nie został na rachunku lub fakturze wskazany, zapłata ceny powinna nastąpić w terminie wskazanym na Potwierdzeniu Zamówienia. Jeśli termin płatności nie został wskazany również na Potwierdzeniu Zamówienia, zapłata ceny powinna nastąpić w ciągu 7 dni od daty otrzymania rachunku lub faktury.
3. Za dzień dokonania zapłaty ceny uważa się dzień dokonania zapłaty gotówką lub uznania konta bankowego Sprzedawcy.
4. Jeżeli Kupujący nie dokonuje zapłaty ceny w terminie określonym na rachunku lub fakturze, Sprzedawcy przysługuje prawo naliczenia za czas opóźnienia

ustawowych odsetek naliczonych od ceny określonej w Zamówieniu za każdy dzień opóźnienia.

5. W przypadku opóźnienia Kupującego w dokonaniu zapłaty ceny, Sprzedawcy przysługuje prawo postawienia w stan natychmiastowej wymagalności wszystkich niezaspokojonych jeszcze wierzytelności Sprzedawcy z tytułu umów sprzedaży Towaru w stosunku do Kupującego, także tych, których termin płatności jeszcze nie nastąpił, o ile Towary te zostały dostarczone do Kupującego. Sprzedawcy przysługuje również prawo do wstrzymania do chwili otrzymania zapłaty ceny za Towar już dostarczony dostaw kolejnych partii Towaru. Sprzedawca będzie mógł również domagać się ustanowienia na swoją rzecz zabezpieczenia zgodnie z ust. 3 niniejszego paragrafu należności za Towar, który ma być dostarczony w kolejnych partiach lub żądać zapłaty ceny za Towar, który ma być dostarczony w kolejnych partiach przed jego dostarczeniem Kupującemu.

§ 5. KOSZTY OPAKOWANIA

1. Jeżeli Towar został, na życzenie Kupującego, zapakowany w sposób odbiegający od przyjętego u Sprzedawcy, Kupujący zobowiązany będzie zwrócić Sprzedawcy poniesione w związku z tym przez Sprzedawcę dodatkowe koszty. Dodatkowe koszty opakowania ujęte są w cenniku i będą doliczane na fakturze do wartości towaru.
2. Gdy dostawa towaru odbywa się na paletach zwrotnych (POOL dla płyt i EUR dla towarów), wartość palet fakturowana jest na osobnej fakturze VAT. Jeśli klient nie dokona fizycznego zwrotu tych palet przed upływem terminu zapłaty, co umożliwia kompensatę należności i zobowiązań, należność z tytułu dostaw palet staje się wymagalna.

§ 6. ZASADY OBROTU PALETAMI

1. Towar dostarczany jest na paletach (POOL dla płyt i EUR dla towarów) lub paletach jednorazowych, chyba że strony umówią się inaczej.
2. W przypadku dostarczenia towaru na paletach zwrotnych (POOL dla płyt i EUR dla towarów) Sprzedawca wystawi fakturę VAT z tytułu sprzedaży palet z terminem płatności wynoszącym 90 dni od dnia wystawienia faktury. Faktury za palety dostarczane będą do Kupującego łącznie z fakturami za sprzedany towar.
3. Ku. Kupujący może według własnego wyboru wybrać jedną z alternatywnych opcji rozliczenia należności za faktury za palety:
 - dokonać zapłaty za palety w terminie 90 dni od dnia wystawienia faktury za palety;
 - dokonać fizycznego zwrotu palet w terminie 90 dni od dnia wystawienia faktury za palety.
4. W przypadku skorzystania przez Kupującego z opcji zapłaty za palety, Kupujący traci prawo do fizycznego zwrotu palet i nie mają do niego zastosowania uregulowania określone w ustępie

5 niniejszego paragrafu.

5. W przypadku fizycznego zwrotu palet Kupujący wystawi fakturę VAT z tytułu sprzedaży palet, z terminem płatności wynoszącym 90 dni od dnia wystawienia faktury, której płatność przez Sprzedawcę zostanie dokonana w formie kompensaty (potrącenia) z należnościami wynikającymi tylko i wyłącznie z faktur VAT wystawionych przez Sprzedawcę z tytułu sprzedaży palet. Kupujący ma prawo do wskazania w wystawionej fakturze, z jaką należnością przypadającą Sprzedawcy z tytułu sprzedaży palet chce dokonać kompensaty (potrącenia) przysługującej mu należności. Jeżeli Kupujący nie wskaże, z którą należnością Sprzedawcy chce dokonać kompensaty (potrącenia), Sprzedawca dokona kompensaty (potrącenia) tej należności z przysługującą mu najstarszą wymagalną należnością z tytułu sprzedaży palet.
 6. W przypadku nierozliczenia przez Kupującego należności z tytułu palet w terminie 90 dni, o którym mowa w ustępie 2 za pomocą jednej z opcji rozliczenia opisanej w ustępie 3, Kupujący traci prawo do fizycznego zwrotu palet opisanego w ustępie 5, a Sprzedawca wezwie Kupującego do zapłaty wymagalnej należności z tytułu sprzedaży palet.
 7. Kupujący, który utracił prawo do zwrotu palet na skutek albo zapłaty za palety, o którym mowa w ustępie 4 albo na skutek przekroczenia terminu do zwrotu palet może dokonać odsprzedaży tych palet na rzecz Kupującego tylko i wyłącznie na podstawie odrębnej umowy, w której strony określą liczbę palet i cenę odkupu palet.
8. Wszelkie inne zapisy Cennika dotyczące obrotu paletami, a w szczególności opisane w punkcie „Standardy Obsługi Klienta” oraz w punkcie „Zasady Reklamacji” pozostają komplementarne z niniejszymi zasadami obrotu paletami.

§ 7. DOSTAWA ZAMÓWIONYCH TOWARÓW

1. Ryzyko przypadkowej utraty lub uszkodzenia Towaru przechodzi na Kupującego z chwilą wydania Towaru Kupującemu lub jego przewoźnikowi.
2. Transport Towaru samochodem ciężarowym lub wagonem kolejowym oznacza dostarczenie Towaru bez rozładunku. Koszty rozładunku Towaru ponosi Kupujący. Kupujący zobowiązany jest do rozładowania Towaru bez zbędnej zwłoki.
3. Otrzymanie zamówionego Towaru Kupujący lub osoby przez niego upoważnione potwierdzają poprzez złożenie podpisu wraz z datą i godziną odbioru na liście i dokumentach WZ.
4. Kupujący nie może odmówić rozładowania zamówionego i dostarczonego przez Sprzedawcę Towaru ani potwierdzenia otrzymania zamówionego Towaru, choćby zgłaszał zastrzeżenia co do zamówionego Towaru lub sposobu jego dostawy. Kupujący jest zobowiązany do sprawdzenia Towaru przed rozładowaniem.
5. W przypadku zastrzeżeń co do zamówionego Towaru lub uwag o stwierdzonych uszkodzeniach, niekompletności lub dostawie wykraczającej poza złożone Zamówienie lub innych wadach Towaru Kupujący powinien wraz

z przewoźnikiem sporządzić właściwy w formie i treści protokół reklamacyjny zgodnie z Zasadami Postępowania Reklamacyjnego obowiązującymi u Sprzedawcy i w ciągu 2 dni od daty rozładowania Towaru przestać do Sprzedawcy. Zgłoszenie reklamacji nie zwalnia Kupującego z obowiązku zapłaty ceny za dostarczony towar.

§ 8. TERMINY DOSTAWY

1. Etex Poland Sp. z o.o. jest związany terminem dostawy jedynie wówczas, gdy go potwierdzi. Kupujący jest zobowiązany do odbioru towaru w ustalonym terminie. W przypadku braku potwierdzenia terminu, Siniat. Sp. z o.o. dołoży wszelkich wysiłków, aby przygotować towar do odbioru z uwzględnieniem interesów Kupującego.
2. W przypadkach szczególnie uzasadnionych, termin dostarczenia Towaru może ulec zmianie.
3. Przypadki siły wyższej, jak również inne nieprzewidywalne wydarzenia, jak zakłócenia w ruchu, przerwy w dostawie energii, strajki, zamknięcie przedsiębiorstwa producenta, inne zakłócenia pracy przedsiębiorstwa Sprzedawcy, kolejki na granicy oraz wszelkiego rodzaju niezawinione przez Sprzedawcę przeszkody uniemożliwiające lub utrudniające realizację Zamówienia, powodują przedłużenie terminu dostawy o czas trwania tej przeszkody.
4. Sprzedawca powiadomi Kupującego pocztą elektroniczną lub telefonicznie o opóźnieniach w dostawie i przewidywanym terminie opóźnionej dostawy Towaru.

§ 9. DORADZTWO TECHNICZNE

Na życzenie Kupującego, Sprzedawca, bazując na wieloletnim doświadczeniu oraz praktyce, może nieodpłatnie udzielić porad technicznych dotyczących wykorzystania i zastosowania Towaru, z zastrzeżeniem, że odpowiedzialność za sposób, w jaki ostatecznie wykorzystał i zastosował Towar sam Kupujący, spoczywa na Kupującym.

§ 10. ODPOWIEDZIALNOŚĆ SPRZEDAWCY

1. W przypadku wadliwości dostarczonego Towaru Kupujący może domagać się z tytułu rękopis wyłącznie dostarczenia odpowiedniej ilości Towaru tego samego rodzaju pozbawionego wad. Sprzedawca może zwolnić się jednak od powyższego obowiązku poprzez zwrot Kupującemu ceny Towaru dotkniętego wadami lub obniżenie ceny Towaru dotkniętego wadami do wysokości uzgodnionej z Kupującym. Jednakże w przypadku wad, które można było przy zachowaniu należytej staranności zauważyć w ciągu 2 dni od daty rozładowania Towaru, Kupujący może podnosić roszczenia wobec Sprzedawcy jedynie przy zachowaniu warunków opisanych w § 6, ustęp 5 Ogólnych Warunków Sprzedaży.
2. Jeśli Kupujący poniósł szkodę wskutek otrzymania wadliwego Towaru, może żądać jedynie zwrotu kosztów rozładunku i przechowania Towarów dotkniętych wadami. W wypadku, gdy wady powstały wskutek okoliczności, za które Sprzedawca ponosi odpowiedzialność,



do odpowiedzialności Sprzedawcy stosuje się ustęp 5 niniejszego paragrafu.

- Do odpowiedzialności Sprzedawcy z tytułu rękojmi za wady sprzedanego Towaru nie będą miały zastosowania następujące przepisy kodeksu cywilnego: art. 560, art. 561, art. 562, art. 565 oraz art. 566.
- W przypadku, kiedy Kupującym jest osoba będąca konsumentem nabywającym Towary dla celów niezwiązanych z działalnością gospodarczą, do odpowiedzialności Sprzedawcy za wady sprzedanego Towaru zastosowanie będą miały przepisy ustawy z dnia 27 lipca 2002 roku o szczególnych warunkach sprzedaży konsumenckiej oraz o zmianie Kodeksu cywilnego (Dz. U. 2002, nr 141, poz. 1176).
- W przypadku niewykonania lub nienależytego wykonania zobowiązania wynikającego z umowy sprzedaży, Sprzedawca ponosi względem Kupującego odpowiedzialność jedynie za szkody będące normalnym następstwem własnego i zawinionego działania lub zaniechania i tylko w zakresie rzeczywistej szkody Kupującego, jednakże jedynie do wysokości równej cenie Towaru przewidzianej w umowie sprzedaży.

§ 11. POSTANOWIENIA KOŃCOWE

- Umowa sprzedaży zawarta na podstawie niniejszych Ogólnych Warunków podlega prawu polskiemu.
- Sądem właściwym do rozstrzygania ewentualnych sporów będzie sąd miejsca siedziby Sprzedawcy.

§ 12. DANE OSOBOWE

Dane osobowe przekazane przez klienta są, o ile klient nie wyrazi na to wyraźnego sprzeciwu, zintegrowane z kartoteką klienta w naszej firmie, aby móc jak najlepiej przetwarzać zamówienia i dostawy. Zgodnie z obowiązującym prawem Klientowi w każdej chwili przysługuje prawo wglądu do swoich danych, ich sprostowania, usunięcia oraz przenoszenia, z których może skorzystać pod adresem: daneosobowe@etexgroup.com dla produktów marki Siniat. Wszystkie informacje dotyczące przetwarzania danych osobowych Klienta są dostępne na naszej stronie internetowej pod adresem: <https://www.siniat.pl/pl-pl/polityka-prywatnosci> dla produktów marki Siniat.

Wrzesień 2023 roku.

Zasady reklamacji

1. UWAGI OGÓLNE

Wszelkie reklamacje Klient powinien zgłosić niezwłocznie w formie pisemnej do Biura Obsługi Klienta Siniat (fax: 0 prefix 41 35 78 413 lub e-mail: reklamacje@siniat.com). Etex Poland Sp. z o.o. będzie rozpatrywać reklamacje w możliwie najkrótszym terminie.

Reklamowany towar należy zabezpieczyć do chwili przyjazdu przedstawiciela firmy w ilości oraz stanie jak podane w protokole reklamacyjnym.

Biuro Obsługi Klienta po zakończeniu procesu reklamacji poinformuje Klienta o uznaniu (faktura korygująca) bądź nieuznaniu (pismo) reklamacji w ciągu 14 dni roboczych (reklamacje ilościowe i transportowe) lub 21 dni roboczych (reklamacje jakościowe) od daty uzupełnienia wszystkich danych do reklamacji przez Klienta. Brak zgłoszenia reklamacji w przewidzianych poniżej terminach powoduje utratę przez Kupującego praw do reklamacji.

2. RODZAJE REKLAMACJI I SPOSOBY POSTĘPOWANIA

A. REKLAMACJE ILOŚCIOWE (NADWYŻKI/NIEDOBORY)

W przypadku, gdy Klient stwierdzi różnice ilościowe (niedobór/nadwyżkę) w dostawie, jest zobowiązany do:

- Wpisania na dowodzie dostawy (liście przewozowym – w przypadku dostaw bezpośrednich lub dokumencie CMR – w przypadku dostaw importowych) odpowiednich uwag odnośnie niezgodności ilościowej.

- Spisania Protokołu Reklamacyjnego – protokół powinien zawierać:
 - datę dostawy,
 - numer dowodu dostawy lub zlecenia sprzedaży,
 - dane przewoźnika, imię i nazwisko kierowcy, podpis kierowcy,
 - nazwę towaru, ilość,
 - opis niezgodności towaru.
- Potwierdzenia ww. uwag podpisem kierowcy, a w przypadku jego odmowy, stwierdzenie, że „kierowca odmówił podpisu” potwierdzone podpisem przez Klienta.

Brak ww. dokumentów i zapisów może być powodem odrzucenia reklamacji.

Po wypełnieniu Klient jest zobowiązany do przesłania (faksem lub e-mailem) wszystkich ww. dokumentów do Biura Obsługi Klienta w terminie do 3 dni roboczych od daty dostarczenia towaru do Klienta/miejsca dostawy. Biuro Obsługi Klienta po zakończeniu procesu reklamacji poinformuje Klienta o uznaniu (faktura korygująca) bądź o nieuznaniu (pismo) reklamacji.

B. REKLAMACJE TRANSPORTOWE (USZKODZENIA W TRANSPORCIE)

W przypadku, gdy Klient stwierdzi uszkodzenia w dostawie jest zobowiązany do:

- Wpisania na dokumentach WZ i dowodzie dostawy (liście przewozowym w przypadku dostaw bezpośrednich lub dokumencie CMR w przypadku dostaw importowych) odpowiednich uwag o stopniu i rodzaju uszkodzeń.

2. Sporządzenia Protokołu Reklamacyjnego – protokół powinien zawierać:
 - datę dostawy,
 - numer dowodu dostawy lub numer zlecenia sprzedaży,
 - dane przewoźnika, imię i nazwisko kierowcy, podpis kierowcy,
 - nazwę towaru, ilość,
 - opis uszkodzeń.
3. Potwierdzenia ww. uwag podpisem kierowcy, w przypadku jego odmowy, stwierdzenie, że „kierowca odmówił podpisu” potwierdzone podpisem przez Klienta.

Brak ww. dokumentów i zapisów może być powodem odrzucenia reklamacji.

Po wypełnieniu Klient jest zobowiązany do przesłania (faksem lub e-mailem) wszystkich ww. dokumentów do Biura Obsługi Klienta w terminie do 3 dni roboczych od daty dostarczenia towaru do Klienta/miejsca dostawy (stosowne dokumenty muszą być przygotowane w dniu rozładunku towaru pod rygorem odrzucenia reklamacji). Biuro Obsługi Klienta po zakończeniu procesu reklamacji poinformuje Klienta o uznaniu (faktura korygująca) bądź o nieuznaniu (pismo) reklamacji. Reklamacje transportowe muszą być bezwzględnie poparte uwagami w dowodzie dostawy i liście przewozowym, w przeciwnym razie będą rozpatrywane negatywnie.

C. REKLAMACJE JAKOŚCIOWE (WADY JAKOŚCIOWE PRODUKTÓW)

Przed zastosowaniem produktu, klient zobowiązany jest do jego sprawdzenia ze specyfikacją produktową. W razie jakichkolwiek wątpliwości bądź niezgodności, prosimy o niestosowanie produktu, lecz o jego zabezpieczenie i natychmiastowy kontakt z producentem. W przypadku kiedy Klient nie zbada produktu w sposób, o którym mowa powyżej oraz, w razie stwierdzenia nieprawidłowości, nie

zawiadomi niezwłocznie producenta, Klient może utracić uprawnienia z tytułu rękojmi, w tym do dochodzenia od producenta zwrotu kosztów naprawy wadliwego produktu.

W przypadku, gdy Klient stwierdzi wady jakościowe dostarczonych towarów w dostawie jest zobowiązany do:

1. Sporządzenia Protokołu Reklamacyjnego – wypełnia Klient wraz z Przedstawicielem Handlowym Siniat w trakcie oględzin reklamowanego towaru u Klienta. Protokół powinien zawierać następujące dane:
 - nazwę towaru,
 - ilość reklamowanego towaru,
 - numer dowodu dostawy lub zlecenia sprzedaży,
 - dane szczegółowe towaru (rodzaj, wymiary, numer partii, datę i godzinę produkcji).
2. Sporządzenia kopii dowodu dostawy i/lub listu przewozowego.
3. W niektórych przypadkach konieczne będzie przygotowanie próbki kwestionowanego towaru (w oryginalnym i nieotwartym opakowaniu).

Po wypełnieniu Klient jest zobowiązany do przesłania (faksem lub e-mailem) wszystkich ww. dokumentów do Biura Obsługi Klienta w terminie do 5 dni roboczych od daty dostarczenia towaru do Klienta. W wyjątkowych przypadkach termin ten nie może przekroczyć 2 lat od dnia wydania towaru do Klienta. Klient jest zobowiązany do zabezpieczenia towaru do czasu jego oględzin przez Przedstawiciela Handlowego lub, w niektórych przypadkach, do momentu zwrotu towaru do magazynu w Gackach. Biuro Obsługi Klienta po zakończeniu procesu reklamacji poinformuje Klienta o uznaniu (faktura korygująca) bądź o nieuznaniu (pismo) reklamacji. W przypadku wątpliwości lub pytań zachęcamy do kontaktu z Biurem Obsługi Klienta.

Przedstawione rozwiązania oraz innego rodzaju dane zostały opracowane w oparciu o badania w zewnętrznych jednostkach badawczych, Centrum Rozwoju Technicznego Siniat oraz wieloletnie doświadczenie i praktykę w montażu systemów suchej zabudowy. Etex Poland Sp. z o.o. nie ma bezpośredniego wpływu na projektowanie, warunki budowy i sposób wykonania prac. Zastrzegamy, że są to wskazówki o charakterze ogólnym i nie stanowią żadnych gwarancji lub oświadczeń, ani nie są podstawą jakiegokolwiek odpowiedzialności Etex Poland Sp. z o.o. Nie odpowiadamy za błędy w druku.



Doradcy Sprzedaży Wewnętrznej

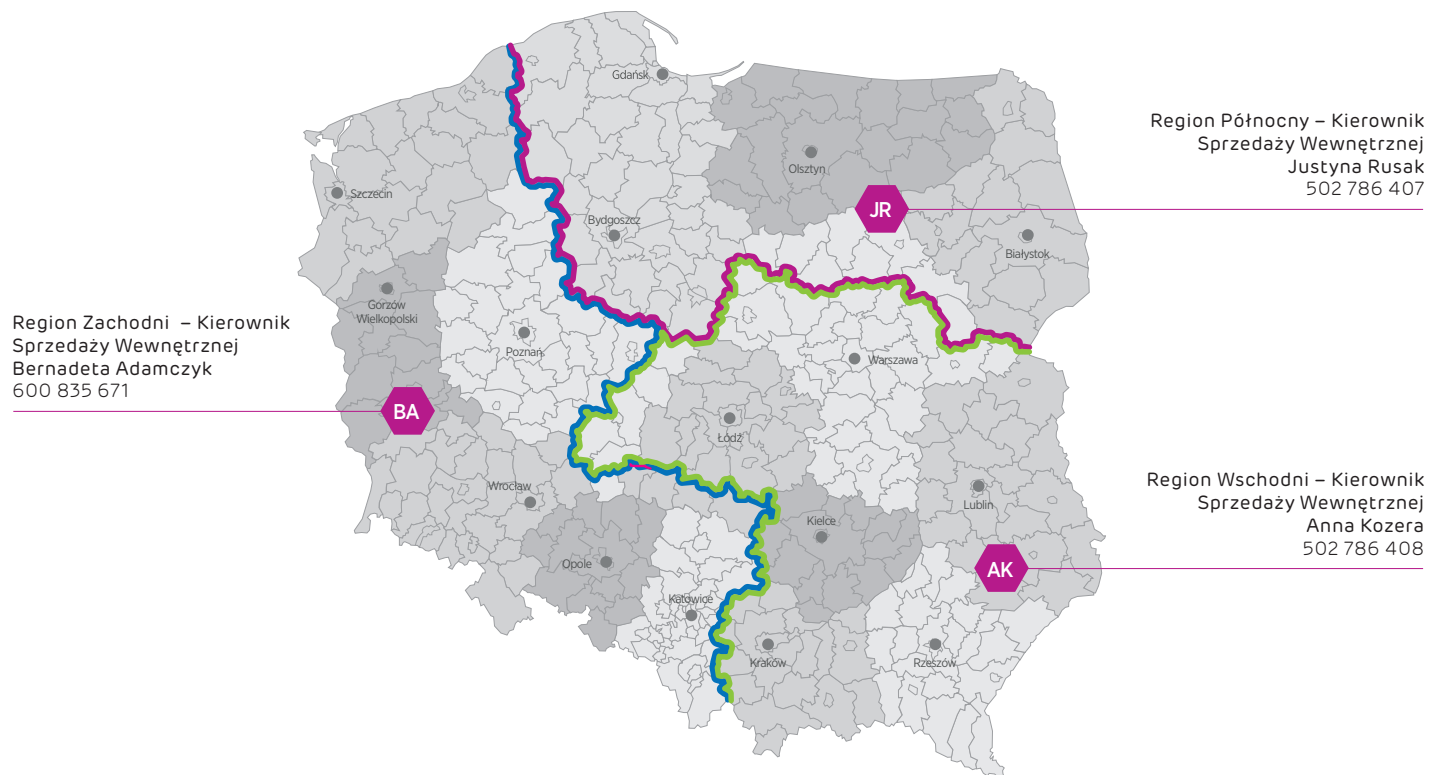

Krajowy Kierownik Sprzedaży Wewnętrznej – Damian Białas – 502 786 396

Dział Sprzedaży Regionalnej

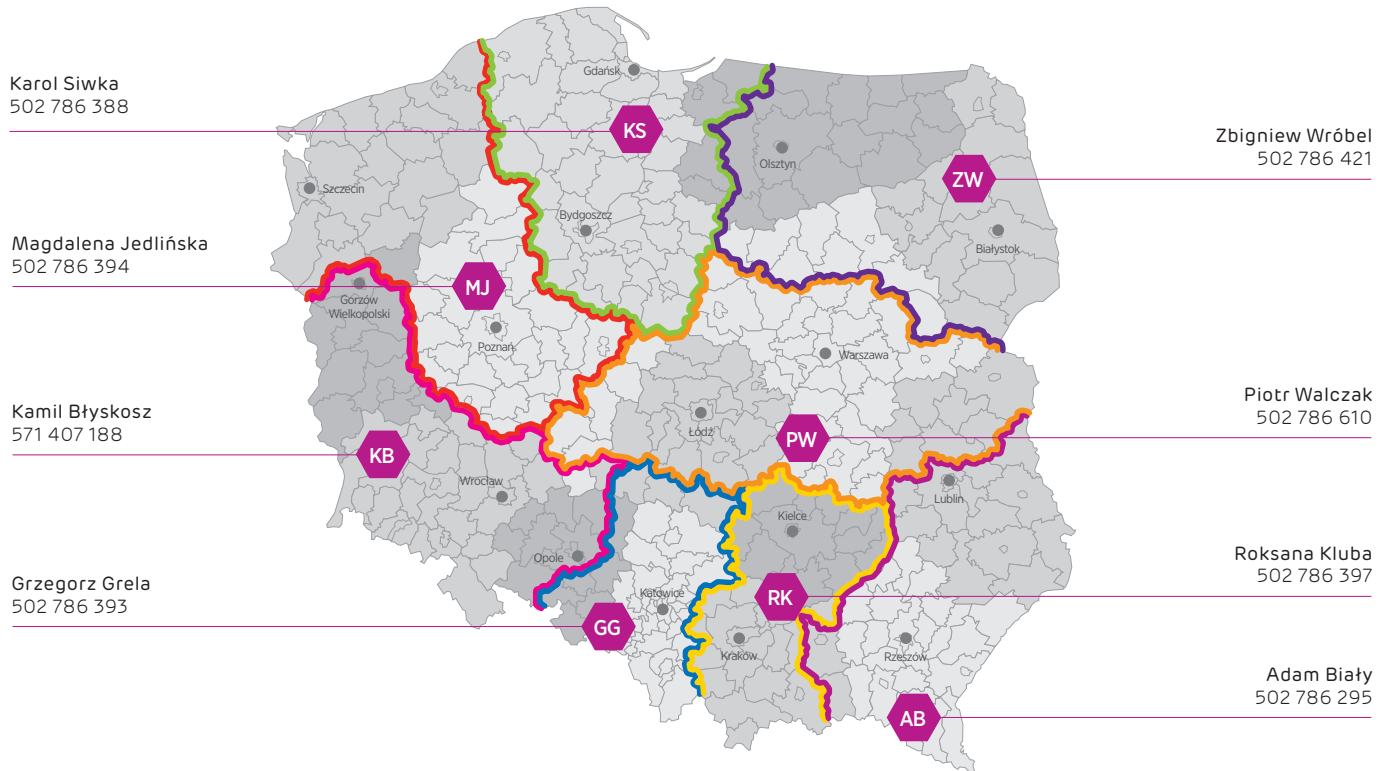

Regionalny Kierownik Sprzedaży – Tomasz Kołodziejczyk – 502 786 338



Info Nida | 801 11 44 77
Pracujemy: pn.-pt. w godz. 8:00 – 16:00



www.siniat.pl



Wyszukiwarka systemów Nida
www.systemynida.pl

Dział Sprzedaży Inwestycyjnej

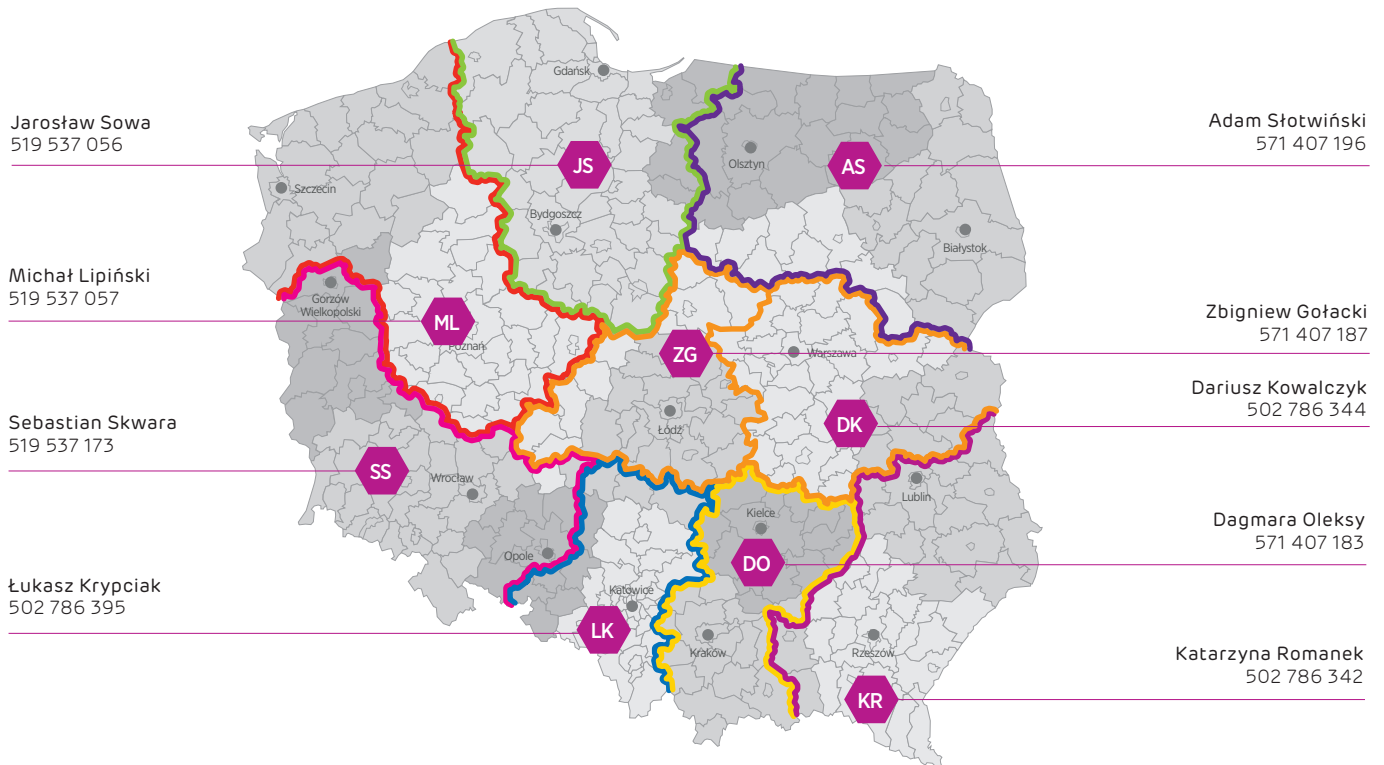

Kierownik Sprzedaży Inwestycyjnej – Wojciech Czyż – 502 786 335

WYZNACZAMY STANDARDY

DOŁĄCZ DO GRONA
TYSIĘCY **PRZESZKOLONÝCH**
SPECJALISTÓW I SKORZYSTAJ
Z WIEDZY EKSPERTÓW
SINIAT I PROMAT!

Zapraszamy na bezpłatne
certyfikowane szkolenia
stacjonarne oraz online



Wejdź na
www.cssip.pl
i zapisz się już dziś



SZKOLENIA ONLINE **NOWOŚĆ**

- Wygodne – możliwość uczestniczenia w szkoleniu z każdego miejsca.
- Zwiększona ilość terminów szkoleń.
- Wiedza przekazywana w zwartej formule.
- Sesja pytań i odpowiedzi.
- Poszkoleniowe wsparcie techniczne.



PRAKTYCZNE PODEJŚCIE

- Doświadczenie przez praktykę – ćwiczenia z użyciem realnych rozwiązań.
- Unikalna oferta – dostęp do wszystkich rozwiązań Siniat i Promat z możliwością testowania.
- Skuteczność – wiesz więcej, montujesz szybciej.



DOŚWIADCZONA KADRA

- Wysoka jakość przekazywanej wiedzy poparta kilkunastoletnim doświadczeniem budowlanym.
- Możliwość konsultowania bieżących problemów technologicznych.
- Otwartość oraz sprzyjająca wymianie doświadczeń atmosfera szkoleń.



KOMFORTOWE WARUNKI

- Klimatyzowane sale szkoleniowe.
- Przestronna przestrzeń i pracownie przystosowane do ćwiczeń praktycznych.
- Szybki dostęp do panelu uczestnika oraz informacji online.
- Przypomnienia o zbliżających się szkoleniach oraz certyfikatach.



Etex Poland Sp. z o.o.

ul. Przecławaska 8
03-879 Warszawa

tel.: +48 41 357 82 00

fax: +48 41 357 81 61

Info Nida: 801 11 44 77

www.siniat.pl

04/2024