

obudowy pionów instalacyjnych

Systemy obudowy pionów instalacyjnych stosuje się najczęściej w celu ukrycia tych pionów, występujących w każdym budynku bez względu na jego funkcję i przeznaczenie. Z uwagi na możliwość przenoszenia dymu lub ognia z kondygnacji objętej pożarem na inne poziomy budynku piony instalacyjne, biegnące zwykle przez wszystkie piętra obiektu, muszą być odpowiednio zabezpieczone. W tym celu stosuje się systemy oparte na płytach gipsowo-kartonowych Nida Ogień Plus (Typ DF) lub Nida Woda Ogień (Typ DFH2) o grubościach 12,5 mm, 15 mm, 20 mm lub 25 mm, moco-

wanych do pośredniej konstrukcji nośnej z profili metalowych Nida C lub bezpośrednio do ścian i stropów pomieszczenia bez konstrukcji nośnej. Systemy obudów pionów instalacyjnych z wykorzystaniem płyt gipsowych Nida pozwalają zabezpieczyć przed przenoszeniem ognia tą drogą do klasy odporności ogniowej EI 120. Dodatkową funkcją tych systemów może być również ochrona akustyczna pomieszczeń od dźwięków dochodzących z wnętrza szybu, spowodowanych np. przepływem powietrza, systemem kanalizacyjnym czy wibracją instalacji.

spis rozdziału

1014	62,5A50; 65A50
1016	75A50; 77,5A50; 80A50
1018	87,5A50; 95A50
1020	100A50; 105A50; 110A50
1022	87,5A75; 90A75
1024	100A75; 102,5A75; 105A75
1026	112,5A75; 120A75
1028	125A75; 130A75; 135A75
1030	112,5A100; 115A100
1032	125A100; 127,5A100; 130A100
1034	137,5A100; 145A100
1036	150A100; 155A100; 160A100
1038	80AA50; 105AA75; 130AA100
1040	87,5AA50; 112,5AA75; 137,5AA100
1042	87,5UU75; 100UU75
1044	112,5UU100; 125UU100
1046	100UU75; 105UU75
1048	125UU100; 130UU100
1050	62,5A/UAR50; 65A/UAR50
1052	75A/UAR50; 77,5A/UAR50; 80A/UAR50
1054	87,5A/UAR50; 95A/UAR50
1056	100A/UAR50; 105A/UAR50; 110A/UAR50
1058	87,5A/UAR75; 90A/UAR75
1060	100A/UAR75; 102,5A/UAR75; 105A/UAR75
1062	112,5A/UAR75; 120A/UAR75
1064	125A/UAR75; 130A/UAR75; 135A/UAR75
1066	112,5A/UAR100; 115A/UAR100
1068	125A/UAR100; 127,5A/UAR100; 130A/UAR100
1070	137,5A/UAR100; 145A/UAR100
1072	150A/UAR100; 155A/UAR100; 160A/UAR100
1074	62,5AA/UAR50; 65AA/UAR50
1076	75AA/UAR50; 77,5AA/UAR50; 80AA/UAR50
1078	87,5AA/UAR50; 95AA/UAR50
1080	100AA/UAR50; 105AA/UAR50; 110AA/UAR50
1082	87,5AA/UAR75; 90AA/UAR75
1084	100AA/UAR75; 102,5AA/UAR75; 105AA/UAR75
1086	112,5AA/UAR75; 120AA/UAR75
1088	125AA/UAR75; 130AA/UAR75; 135AA/UAR75
1090	112,5AA/UAR100; 115AA/UAR100
1092	125AA/UAR100; 127,5AA/UAR100; 130AA/UAR100
1094	137,5AA/UAR100; 145AA/UAR100
1096	150AA/UAR100; 155AA/UAR100; 160AA/UAR100
1100	25; 27,5; 30
1102	37,5; 45
1104	50; 55; 60

nida Szacht



Klasa odporności ogniowej:
nie dotyczy



Maksymalna izolacyjność akustyczna:
36 dB



Maksymalna wysokość zabudowy:
3000 mm



Ciężar 1m² zabudowy:
11,0-18,0 kg



Numer dokumentu związanego:
ETA 15/0301

Deklaracja Właściwości Użytkowych:
DoP/ShaftWall System/0019/15.11.2016

SYSTEMY:
62,5A50; 65A50

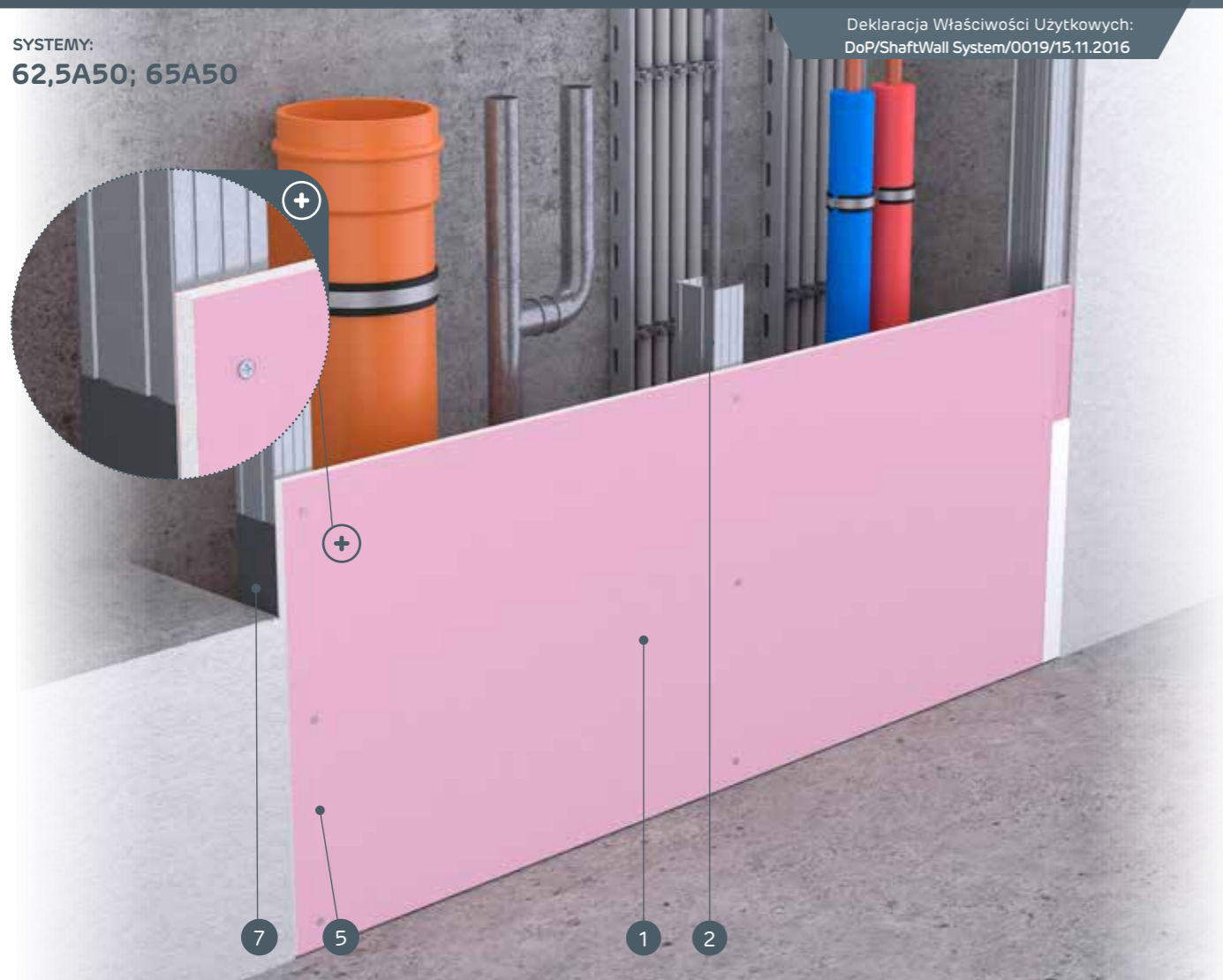

MATERIAŁY:

1. Płyta gipsowo-kartonowa Nida
2. Profil Nida C50
3. Profil Nida U50
4. Element kotwiący
5. Blachowkręty Nida 3,5 x 25 mm
6. Spoina pomiędzy płytami g-k wykonana z masy gipsowej Nida z taśmą zbrojącą Nida
7. Taśma uszczelniająca do izolacji akustycznej Nida
8. Wykończenie masą gipsową Nida

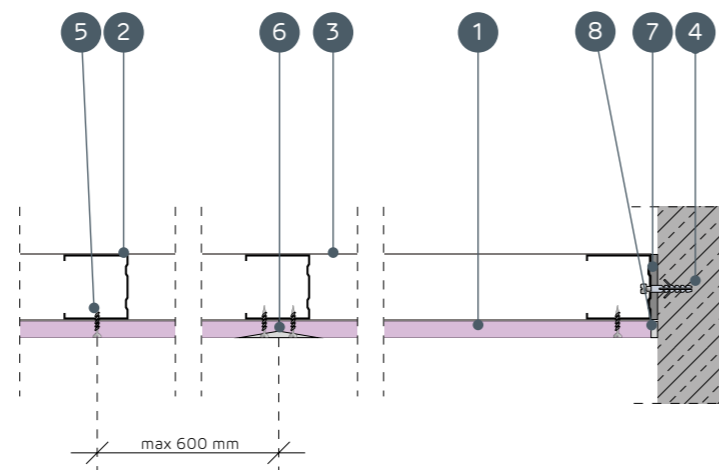

SYSTEMY OBUDOWY PIONÓW INSTALACYJNYCH NA KONSTRUKCJI NOŚNEJ NIDA C50

PARAMETRY TECHNICZNE

Nazwa systemu Nida Szacht	Poszycie płytami gipsowymi			Konstrukcja nośna		Materiał izolacyjny			Maksymalna wysokość ¹⁾ [mm]	Izolacyjność akustyczna			Ciężar zabudowy 1m ² [kg]	Klasa odporności ogniowej [min]	System specjalny
				Typ profilu Nida	Rozstaw osiowy profili Nida [mm]	W zakresie izolacyjności akustycznej									
	Nida	Grubość [mm]	Oznaczenie wg normy			Włna mineralna	Grubość [mm]	Gęstość [kg/m ³]		Rw [dB]	Ra1 [dB]	Ra2 [dB]			
62,5A50/Expert	Expert	12,5	A	C50	600	szklana/skalna	50	12	3000	34	32	28	11,0	-	-
62,5A50/Woda ²⁾	Woda	12,5	H2	C50	600	szklana/skalna	50	12	3000	34	32	28	11,0	-	-
62,5A50/Ogień+	Ogień Plus	12,5	DF	C50	600	szklana/skalna	50	12	3000	36	34	30	13,0	-	-
62,5A50/WodaOgień+	Woda Ogień Plus	12,5	DFH2	C50	600	szklana/skalna	50	12	3000	36	34	30	13,0	-	-
62,5A50/Cicha	Cicha	12,5	DFH1IR	C50	600	szklana/skalna	50	12	3000	36	34	30	16,0	-	●
62,5A50/Twarda	Twarda	12,5	DEFH1IR	C50	600	szklana/skalna	50	12	3000	36	34	30	16,0	-	●
62,5A50/Hydro	Hydro	12,5	GMFH1I	C50	600	szklana/skalna	50	12	3000	36	34	30	14,0	-	●
65A50/Ogień+	Ogień Plus	15,0	DF	C50	600	szklana/skalna	50	12	3000	36	34	30	16,0	-	-
65A50/Twarda	Twarda	15,0	DEFH1IR	C50	600	szklana/skalna	50	12	3000	36	34	30	18,0	-	●
65A50/Hydro	Hydro	15,0	GMFH1I	C50	600	szklana/skalna	50	12	3000	36	34	30	16,0	-	●

¹⁾ Maksymalna wysokość według opinii technicznej ITB 1060/12/R33NK.

²⁾ W pomieszczeniach o wilgotności względnej powietrza do 85% w sekcjach narażonych na intensywne działanie wody zaleca się stosowanie płyt gipsowych z włóknami Nida Hydro (płaszczyzny poziome i pionowe w okolicach wanny, prysznic itp.)

ZUŻYCIE MATERIAŁÓW NA 1M² OBUDOWY PIONÓW INSTALACYJNYCH W SYSTEMIE NIDA SZACHT

Nazwa materiału	J.m.	Typ systemu Nida Szacht									
		62,5A50/Expert	62,5A50/Woda	62,5A50/Ogień+	62,5A50/WodaOgień+	62,5A50/Cicha	62,5A50/Twarda	62,5A50/Hydro	65A50/Ogień+	65A50/Twarda	65A50/Hydro
Zużycie materiału na 1m ²											
Płyta Nida Expert 12,5 mm	m ²	1,0	-	-	-	-	-	-	-	-	-
Płyta Nida Woda 12,5 mm	m ²	-	1,0	-	-	-	-	-	-	-	-
Płyta Nida Ogień Plus 12,5 mm	m ²	-	-	1,0	-	-	-	-	-	-	-
Płyta Nida Woda Ogień Plus 12,5 mm	m ²	-	-	-	1,0	-	-	-	-	-	-
Płyta Nida Cicha 12,5 mm	m ²	-	-	-	-	1,0	-	-	-	-	-
Płyta Nida Twarda 12,5 mm	m ²	-	-	-	-	-	1,0	-	-	-	-
Płyta Nida Hydro 12,5 mm	m ²	-	-	-	-	-	-	1,0	-	-	-
Płyta Nida Ogień Plus 15,0 mm	m ²	-	-	-	-	-	-	-	1,0	-	-
Płyta Nida Twarda 15,0 mm	m ²	-	-	-	-	-	-	-	-	1,0	-
Płyta Nida Hydro 15,0 mm	m ²	-	-	-	-	-	-	-	-	-	1,0
Profil Nida C50	mb	1,8	1,8	1,8	1,8	1,8	1,8	1,8	1,8	1,8	1,8
Profil Nida U50	mb	0,7	0,7	0,7	0,7	0,7	0,7	0,7	0,7	0,7	0,7
Element kotwiący ³⁾	szt.	0,9	0,9	0,9	0,9	0,9	0,9	0,9	0,9	0,9	0,9
Blachowkręty Nida 3,5x25 mm	szt.	12,0	12,0	12,0	12,0	-	-	-	12,0	-	-
Wkręty FixDens 4,2x25 mm	szt.	-	-	-	-	12,0	12,0	-	-	12,0	-
Blachowkręty Nida Hydro C5 3,5x25 mm	szt.	-	-	-	-	-	-	12,0	-	-	12,0
Taśma zbrojąca Nida	mb	1,4	1,4	1,4	1,4	1,4	1,4	1,4	1,4	1,4	1,4
Taśma izolacji akustycznej Nida	mb	0,6	0,6	0,6	0,6	0,6	0,6	0,6	0,6	0,6	0,6
Gips szpachlowy Nida Start	kg	0,3	0,3	0,3	0,3	0,3	-	-	0,3	-	-
Gips szpachlowy Nida Finish	kg	0,1	0,1	0,1	0,1	0,1	-	-	0,1	-	-
Gotowa masa szpachlowa Nida Hydromix ⁴⁾	kg	-	-	-	-	-	0,4	0,4	-	0,4	0,4
Włna mineralna ⁵⁾	m ²	1,0	1,0	1,0	1,0	1,0	1,0	1,0	1,0	1,0	1,0

³⁾ Typ elementu kotwiącego dobierać indywidualnie pod względem typu podłoża oraz całkowitego ciężaru zabudowy.

⁴⁾ W przypadku płyt gipsowo-wiórowych z włóknami Nida Twarda alternatywnie stosować gips szpachlowy Nida Max.

⁵⁾ Zastosowanie wg wymagań.

Normy zużycia nie uwzględniają strat materiałowych.

nida SzachtKlasa
odporności
ogniowej:
(R)EI30
(R)EI60Maksymalna
izolacyjność
akustyczna:
41 dBMaksymalna
wysokość
zabudowy:
3000 mmCiężar 1m²
zabudowy:
19,0-33,0 kgNumer
dokumentu
związanego:
ETA 15/0301

SYSTEMY:

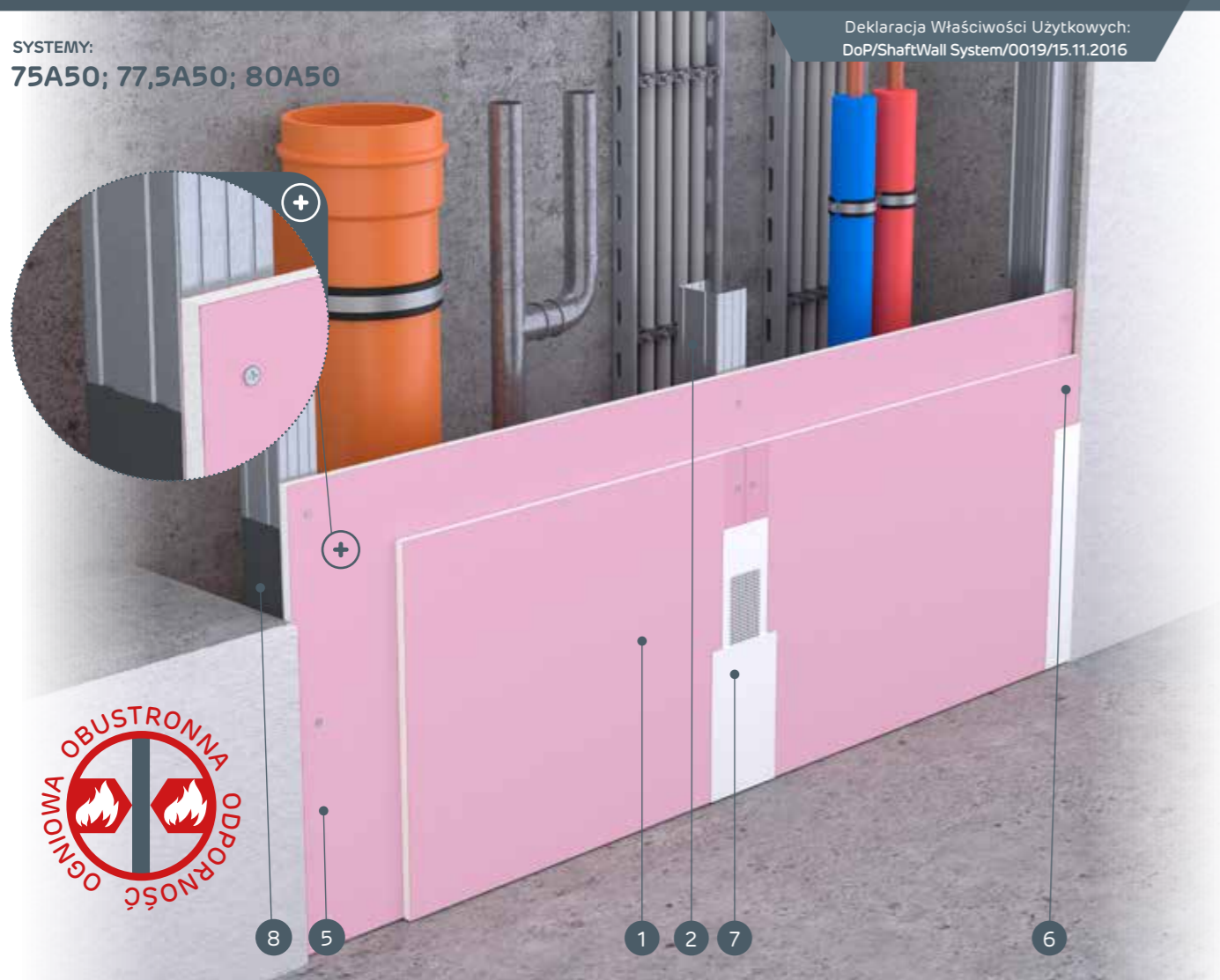
75A50; 77,5A50; 80A50Deklaracja Właściwości Użytkowych:
DoP/ShaftWall System/0019/15.11.2016**MATERIAŁY:**

1. Płyta gipsowo-kartonowa Nida
2. Profil Nida C50
3. Profil Nida U50
4. Element kotwiący
5. Blachowkręty Nida 3,5 x 25 mm
6. Blachowkręty Nida 3,5 x 35 mm
7. Spoina pomiędzy płytami g-k wykonana z masy gipsowej Nida z taśmą zbrojącą Nida
8. Taśma uszczelniająca do izolacji akustycznej Nida
9. Wykończenie masą gipsową Nida

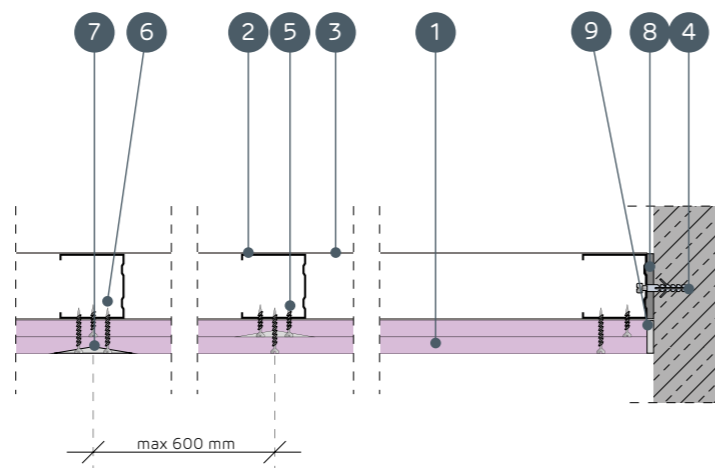
**SYSTEMY OBUDOWY PIONÓW INSTALACYJNYCH NA KONSTRUKCJI NOŚNEJ NIDA C50****PARAMETRY TECHNICZNE**

Nazwa systemu Nida Szacht	Poszycie płytami gipsowymi			Konstrukcja nośna Typ profilu Nida	Rozstaw osiowy profilu Nida [mm]	Materiał izolacyjny W zakresie izolacyjności akustycznej			Maksymalna wysokość ¹⁾ [mm]	Izolacyjność akustyczna			Ciężar zabudowy 1m ² [kg]	Klasa odporności ogniowej ²⁾ [min]	System specjalny
	Nida	Grubość [mm]	Oznaczenie wg normy			Włna mineralna	Grubość [mm]	Gęstość [kg/m ³]		Rw [dB]	Ra1 [dB]	Ra2 [dB]			
75A50/Expert	Expert	2x12,5	A	C50	600	szklana/skalna	50	12	2800	37	35	31	19,0	-	-
75A50/Woda ³⁾	Woda	2x12,5	H2	C50	600	szklana/skalna	50	12	2800	37	35	31	19,0	-	-
75A50/OgieńTypF	Ogień Typ F	2x12,5	F	C50	600	szklana/skalna	50	12	2800	37	35	31	20,0	(R)EI30	-
75A50/Ogień+	Ogień Plus	2x12,5	DF	C50	600	szklana/skalna	50	12	2800	40	38	35	23,0	(R)EI30	-
75A50/WodaOgień+	Woda Ogień Plus	2x12,5	DFH2	C50	600	szklana/skalna	50	12	2800	40	38	35	23,0	(R)EI30	-
75A50/Cicha	Cicha	2x12,5	DFH1R	C50	600	szklana/skalna	50	12	2800	40	38	35	28,0	(R)EI30	●
75A50/Twarda	Twarda	2x12,5	DEFH1R	C50	600	szklana/skalna	50	12	2800	40	38	35	28,0	(R)EI30	●
75A50/Hydro	Hydro	2x12,5	GMFH1I	C50	600	szklana/skalna	50	12	2800	40	38	35	24,0	(R)EI30	●
77,5A50/Ogień+ ⁴⁾	Ogień Plus	1x12,5+1x15,0	DF	C50	600	szklana/skalna	50	12	3000	40	38	35	27,0	(R)EI60	-
80A50/Ogień+	Ogień Plus	2x15,0	DF	C50	600	szklana/skalna	50	12	3000	41	40	37	30,0	(R)EI60	-
80A50/Twarda	Twarda	2x15,0	DEFH1R	C50	600	szklana/skalna	50	12	3000	41	40	37	33,0	(R)EI60	●
80A50/Hydro	Hydro	2x15,0	GMFH1I	C50	600	szklana/skalna	50	12	3000	41	40	37	30,0	(R)EI60	●

¹⁾ Maksymalna wysokość według opinii technicznej ITB 1060/12/R33NK.²⁾ Klasyfikacja ogniowa LBO-073-KZ/22.³⁾ W pomieszczeniach o wilgotności względnej powietrza do 85% w sekcjach narożnych na intensywne działanie wody zaleca się stosowanie płyt gipsowych z włóknami Nida Hydro (płaszczyzny poziome i pionowe w okolicach wanny, prysznicza itp.)⁴⁾ W systemie w klasie odporności ogniowej (R)EI60 w konfiguracji 1x12,5 mm + 1x15,0 mm możliwość zamiany płyty Nida Ogień Plus typ DF tylko na płytę Nida Woda Ogień Plus typ DFH2.**ZUŻYCIE MATERIAŁÓW NA 1M² OBUDOWY PIONÓW INSTALACYJNYCH W SYSTEMIE NIDA SZACHT**

Nazwa materiału	J.m.	Typ systemu Nida Szacht										
		75A50/Expert	75A50/Woda	75A50/OgieńTypF	75A50/Ogień+	75A50/WodaOgień+	75A50/Cicha	75A50/Twarda	75A50/Hydro	77,5A50/Ogień+	80A50/Ogień+	80A50/Twarda
Zużycie materiału na 1m ²												
Płyta Nida Expert 12,5 mm	m ²	2,0	-	-	-	-	-	-	-	-	-	-
Płyta Nida Woda 12,5 mm	m ²	-	2,0	-	-	-	-	-	-	-	-	-
Płyta Nida Ogień Typ F 12,5 mm	m ²	-	-	2,0	-	-	-	-	-	-	-	-
Płyta Nida Ogień Plus 12,5 mm	m ²	-	-	-	2,0	-	-	-	1,0	-	-	-
Płyta Nida Woda Ogień Plus 12,5 mm	m ²	-	-	-	-	2,0	-	-	-	-	-	-
Płyta Nida Cicha 12,5 mm	m ²	-	-	-	-	-	2,0	-	-	-	-	-
Płyta Nida Twarda 12,5 mm	m ²	-	-	-	-	-	-	2,0	-	-	-	-
Płyta Nida Hydro 12,5 mm	m ²	-	-	-	-	-	-	-	2,0	-	-	-
Płyta Nida Ogień Plus 15,0 mm	m ²	-	-	-	-	-	-	-	-	1,0	2,0	-
Płyta Nida Twarda 15,0 mm	m ²	-	-	-	-	-	-	-	-	-	-	2,0
Płyta Nida Hydro 15,0 mm	m ²	-	-	-	-	-	-	-	-	-	-	2,0
Profil Nida C50	mb	1,8	1,8	1,8	1,8	1,8	1,8	1,8	1,8	1,8	1,8	1,8
Profil Nida U50	mb	0,7	0,7	0,7	0,7	0,7	0,7	0,7	0,7	0,7	0,7	0,7
Element kotwiący ⁵⁾	szt.	0,9	0,9	0,9	0,9	0,9	0,9	0,9	0,9	0,9	0,9	0,9
Blachowkręty Nida 3,5x25 mm	szt.	4,0	4,0	4,0	4,0	4,0	-	-	-	4,0	4,0	-
Blachowkręty Nida 3,5x35 mm	szt.	12,0	12,0	12,0	12,0	12,0	-	-	-	-	-	-
Blachowkręty Nida 3,5x45 mm	szt.	-	-	-	-	-	-	-	-	12,0	12,0	-
Wkręty FixDens 4,2x25 mm	szt.	-	-	-	-	-	4,0	4,0	-	-	-	4,0
Wkręty FixDens 4,2x42 mm	szt.	-	-	-	-	-	12,0	12,0	-	-	-	12,0
Blachowkręty Nida Hydro C5 3,5x25 mm	szt.	-	-	-	-	-	-	-	4,0	-	-	4,0
Blachowkręty Nida Hydro C5 3,5x41 mm	szt.	-	-	-	-	-	-	-	12,0	-	-	12,0
Taśma zbrojąca Nida	mb	1,4	1,4	1,4	1,4	1,4	1,4	1,4	1,4	1,4	1,4	1,4
Taśma izolacji akustycznej Nida	mb	0,6	0,6	0,6	0,6	0,6	0,6	0,6	0,6	0,6	0,6	0,6
Gips szpachlowy Nida Start	kg	0,6	0,6	0,6	0,6	0,6	0,6	-	-	0,6	0,6	-
Gips szpachlowy Nida Finish	kg	0,1	0,1	0,1	0,1	0,1	0,1	-	-	0,1	0,1	-
Gotowa masa szpachlowa Nida Hydromix ⁶⁾	kg	-	-	-	-	-	-	0,7	0,7	-	-	0,7
Włna mineralna ⁷⁾	m ²	1,0	1,0	1,0	1,0	1,0	1,0	1,0	1,0	1,0	1,0	1,0

⁵⁾ Typ elementu kotwiącego dobiera indywidualnie pod względem typu podłoża oraz całkowitego ciężaru zabudowy.⁶⁾ W przypadku płyt gipsowo-włónowych z włóknami Nida Twarda alternatywnie stosować gips szpachlowy Nida Max.⁷⁾ Zastosowanie wg wymagań.

Normy zużycia nie uwzględniają strat materiałowych.

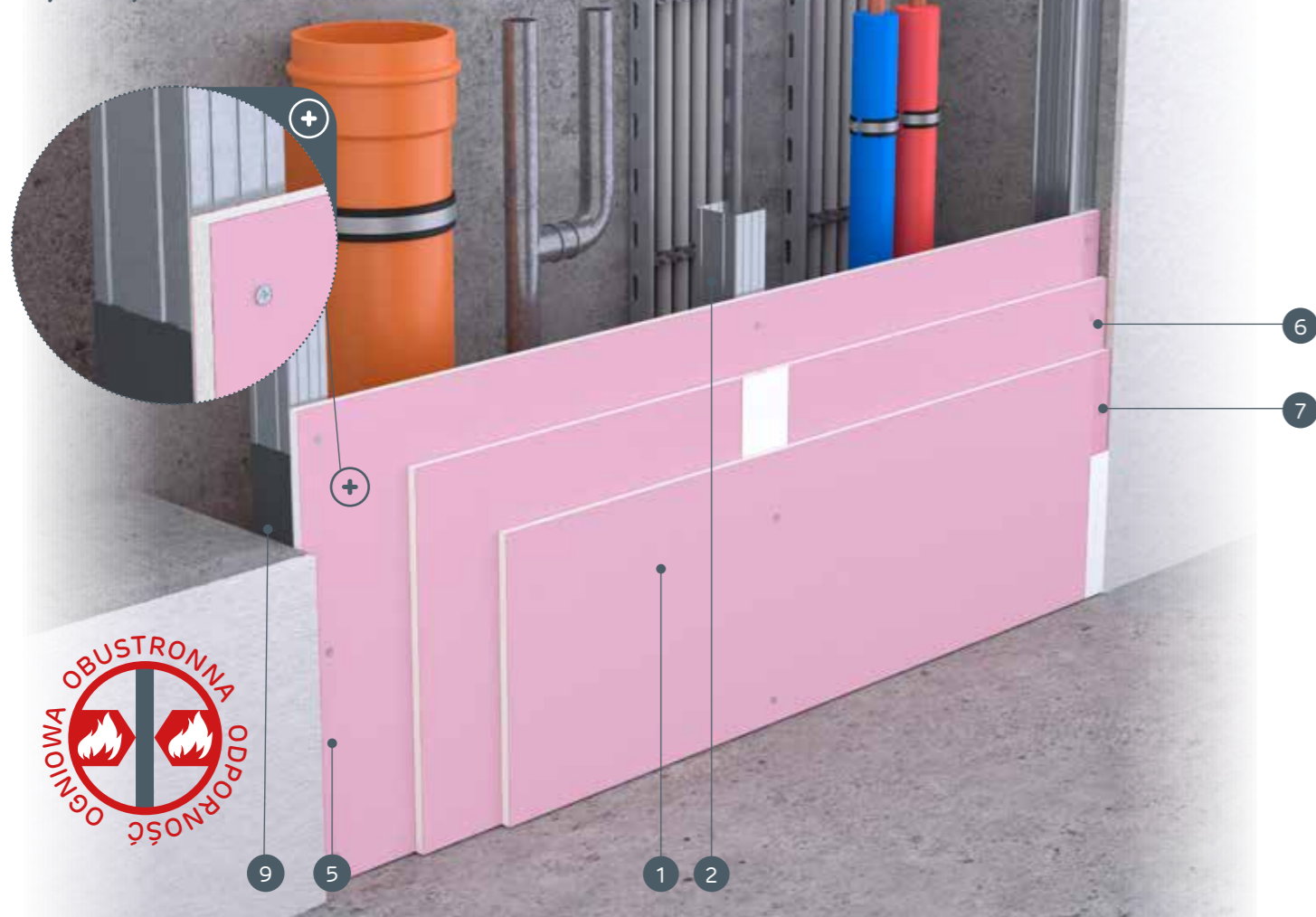

nida SzachtKlasa odporności ogniowej:
(R)EI60
(R)EI120Maksymalna izolacyjność akustyczna:
41 dBMaksymalna wysokość zabudowy:
3000 mmCiężar 1m² zabudowy:
33,0-43,0 kgNumer dokumentu związanego:
ETA 15/0301Deklaracja Właściwości Użytkowych:
DoP/ShaftWall System/0019/15.11.2016SYSTEMY:
87,5A50; 95A50**MATERIAŁY:**

1. Płyta gipsowo-kartonowa Nida
2. Profil Nida C50
3. Profil Nida U50
4. Element kotwiący
5. Blachowkręty Nida 3,5 x 25 mm
6. Blachowkręty Nida 3,5 x 35 mm
7. Blachowkręty Nida 3,5 x 55 mm
8. Spoina pomiędzy płytami g-k wykonana z masy gipsowej Nida z taśmą zbrojącą Nida
9. Taśma uszczelniająca do izolacji akustycznej Nida
10. Wykończenie masą gipsową Nida

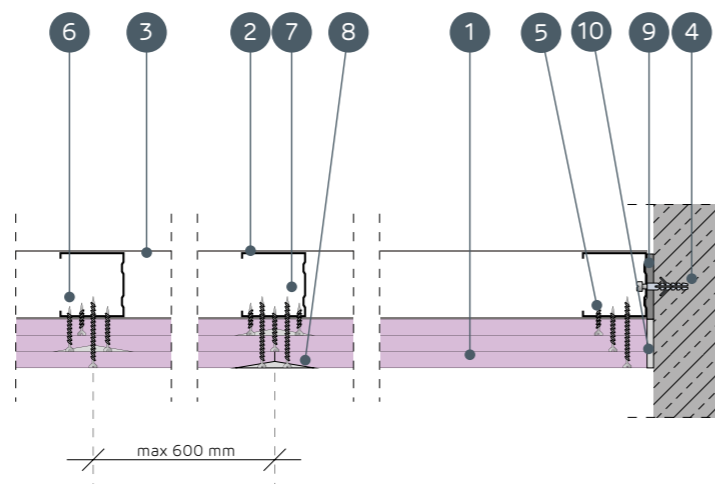
**SYSTEMY OBUDOWY PIONÓW INSTALACYJNYCH NA KONSTRUKCJI NOŚNEJ NIDA C50****PARAMETRY TECHNICZNE**

Nazwa systemu Nida Szacht	Poszycie płytami gipsowymi			Konstrukcja nośna		Materiał izolacyjny			Maksymalna wysokość ¹⁾	Izolacyjność akustyczna			Ciężar zabudowy 1m ²	Klasa odporności ogniowej ²⁾	System specjalny
				Typ profilu Nida	Rozstaw osiowy profili Nida [mm]	W zakresie izolacyjności akustycznej				Rw [dB]	Ra1 [dB]	Ra2 [dB]			
	Nida	Grubość [mm]	Oznaczenie wg normy			Włna mineralna	Grubość [mm]	Gęstość [kg/m ³]							
87,5A50/Ogień+	Ogień Plus	3x12,5	DF	C50	600	szklana/skalna	50	12	3000	41	40	37	33,0	(R)EI60	-
87,5A50/WodaOgień+	Woda Ogień Plus	3x12,5	DFH2	C50	600	szklana/skalna	50	12	3000	41	40	37	33,0	(R)EI60	-
87,5A50/Cicha	Cicha	3x12,5	DFH1IR	C50	600	szklana/skalna	50	12	3000	41	40	37	41,0	(R)EI60	●
87,5A50/Twarda	Twarda	3x12,5	DEFH1IR	C50	600	szklana/skalna	50	12	3000	41	40	37	41,0	(R)EI60	●
87,5A50/Hydro	Hydro	3x12,5	GMFH1I	C50	600	szklana/skalna	50	12	3000	41	40	37	35,0	(R)EI60	●
95A50/Ogień+ ³⁾	Ogień Plus	3x15,0	DF	C50	600	szklana/skalna	50	12	3000	41	40	37	43,0	(R)EI120	-
95A50/WodaOgień+ ³⁾	Woda Ogień Plus	3x15,0	DFH2	C50	600	szklana/skalna	50	12	3000	41	40	37	43,0	(R)EI120	-

¹⁾ Maksymalna wysokość według opinii technicznej ITB 1060/12/R33NK.²⁾ Klasyfikacja ogniowa LBO-073-K2/22.³⁾ W systemach w klasie odporności ogniowej (R)EI120 w konfiguracji 3x15,0 mm brak możliwości zamiany płyt.**ZUŻYCIE MATERIAŁÓW NA 1M² OBUDOWY PIONÓW INSTALACYJNYCH W SYSTEMIE NIDA SZACHT**

Nazwa materiału	J.m.	Typ systemu Nida Szacht						
		87,5A50/Ogień+	87,5A50/WodaOgień+	87,5A50/Cicha	87,5A50/Twarda	87,5A50/Hydro	95A50/Ogień+	95A50/WodaOgień+
		Zużycie materiału na 1m ²						
Płyta Nida Ogień Plus 12,5 mm	m ²	3,0	-	-	-	-	-	-
Płyta Nida Woda Ogień Plus 12,5 mm	m ²	-	3,0	-	-	-	-	-
Płyta Nida Cicha 12,5 mm	m ²	-	-	3,0	-	-	-	-
Płyta Nida Twarda 12,5 mm	m ²	-	-	-	3,0	-	-	-
Płyta Nida Hydro 12,5 mm	m ²	-	-	-	-	3,0	-	-
Płyta Nida Ogień Plus 15,0 mm	m ²	-	-	-	-	-	3,0	-
Płyta Nida Woda Ogień Plus 15,0 mm	m ²	-	-	-	-	-	-	3,0
Profil Nida C50	mb	1,8	1,8	1,8	1,8	1,8	1,8	1,8
Profil Nida U50	mb	0,7	0,7	0,7	0,7	0,7	0,7	0,7
Element kotwiący ⁴⁾	szt.	0,9	0,9	0,9	0,9	0,9	0,9	0,9
Blachowkręty Nida 3,5x25 mm	szt.	4,0	4,0	-	-	-	4,0	4,0
Blachowkręty Nida 3,5x35 mm	szt.	4,0	4,0	-	-	-	-	-
Blachowkręty Nida 3,5x45 mm	szt.	-	-	-	-	-	4,0	4,0
Blachowkręty Nida 3,5x55 mm	szt.	12,0	12,0	-	-	-	-	-
Blachowkręty Nida 4,2x70 mm	szt.	-	-	-	-	-	12,0	12,0
Wkręty FixDens 4,2x25 mm	szt.	-	-	4,0	4,0	-	-	-
Wkręty FixDens 4,2x42 mm	szt.	-	-	4,0	4,0	-	-	-
Wkręty FixDens 4,2x60 mm	szt.	-	-	12,0	12,0	-	-	-
Blachowkręty Nida Hydro C5 3,5x25 mm	szt.	-	-	-	-	4,0	-	-
Blachowkręty Nida Hydro C5 3,5x41 mm	szt.	-	-	-	-	4,0	-	-
Blachowkręty Nida Hydro C5 3,5x55 mm	szt.	-	-	-	-	12,0	-	-
Taśma zbrojąca Nida	mb	1,4	1,4	1,4	1,4	1,4	1,4	1,4
Taśma izolacji akustycznej Nida	mb	0,6	0,6	0,6	0,6	0,6	0,6	0,6
Gips szpachlowy Nida Start	kg	0,9	0,9	0,9	-	-	0,9	0,9
Gips szpachlowy Nida Finish	kg	0,1	0,1	0,1	-	-	0,1	0,1
Gotowa masa szpachlowa Nida Hydromix ⁵⁾	kg	-	-	-	1,0	1,0	-	-
Wełna mineralna ⁶⁾	m ²	1,0	1,0	1,0	1,0	1,0	1,0	1,0

⁴⁾ Typ elementu kotwiącego dobrać indywidualnie pod względem typu podłoża oraz całkowitego ciężaru zabudowy.⁵⁾ W przypadku płyt gipsowo-wiórowych z włóknami Nida Twarda alternatywnie stosować gips szpachlowy Nida Max.⁶⁾ Zastosowanie wg wymagań.

Normy zużycia nie uwzględniają strat materiałowych.

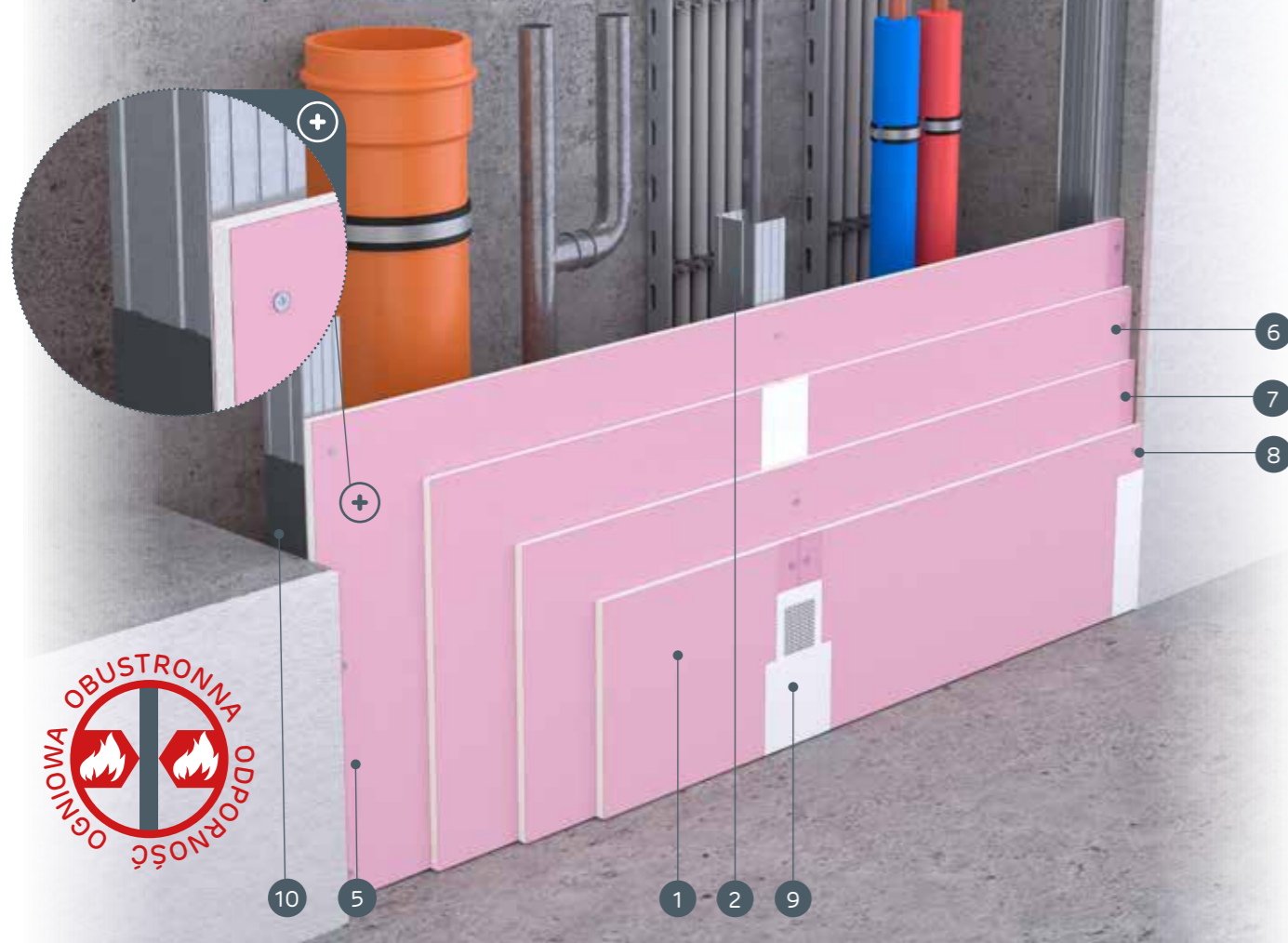

nida Szacht

Klasa
odporności
ogniowej:
(R)EI90
(R)EI120Maksymalna
izolacyjność
akustyczna:
42 dBMaksymalna
wysokość
zabudowy:
3500 mmCiężar 1m²
zabudowy:
43,0-65,0 kgNumer
dokumentu
związanego:
ETA 15/0301Deklaracja Właściwości Użytkowych:
DoP/ShaftWall System/0019/15.11.2016SYSTEMY:
100A50; 105A50; 110A50

MATERIAŁY:

1. Płyta gipsowo-kartonowa Nida
2. Profil Nida C50
3. Profil Nida U50
4. Element kotwiący
5. Blachowkręty Nida 3,5 x 25 mm
6. Blachowkręty Nida 3,5 x 35 mm
7. Blachowkręty Nida 3,5 x 55 mm
8. Blachowkręty Nida 4,2 x 70 mm
9. Spoina pomiędzy płytami g-k wykonana z masy gipsowej Nida z taśmą zbrojącą Nida
10. Taśma uszczelniająca do izolacji akustycznej Nida
11. Wykończenie masą gipsową Nida

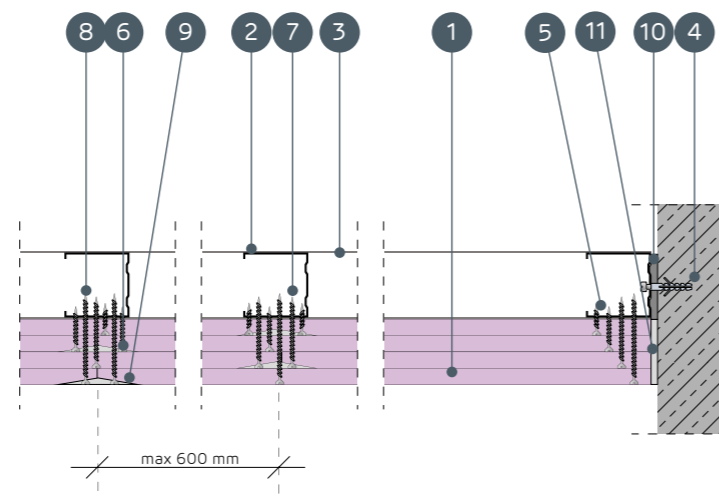
SYSTEMY OBUDOWY PIONÓW INSTALACYJNYCH NA KONSTRUKCJI
NOŚNEJ NIDA C50

PARAMETRY TECHNICZNE

Nazwa systemu Nida Szacht	Poszycie płytami gipsowymi			Typ profilu Nida	Rozstaw osiowy profilu Nida [mm]	Materiał izolacyjny			Maksy- malna wysokość ¹⁾ [mm]	Izolacyjność akustyczna ³⁾			Ciężar zabu- dowy 1m ² [kg]	Klasa odpor- ności ognio- wej ²⁾ [min]	System specjal- ny
	Nida	Grubość [mm]	Oznaczenie wg normy			W zakresie izolacyjności akustycznej									
						Włna mine- ralna	Grubość [mm]	Gęstość [kg/m ³]		Rw [dB]	Ra1 [dB]	Ra2 [dB]			
100A50/Ogień+	Ogień Plus	4x12,5	DF	C50	600	szklana/ skalna	50	14	3250	41	40	38	43,0	(R)EI90	-
100A50/WodaOgień+	Woda Ogień Plus	4x12,5	DFH2	C50	600	szklana/ skalna	50	14	3250	41	40	38	43,0	(R)EI90	-
100A50/Cicha	Cicha	4x12,5	DFH1IR	C50	600	szklana/ skalna	50	14	3250	41	40	38	54,0	(R)EI90	●
100A50/Twarda	Twarda	4x12,5	DEFH1IR	C50	600	szklana/ skalna	50	14	3250	41	40	38	54,0	(R)EI90	●
100A50/Hydro	Hydro	4x12,5	GMFH1I	C50	600	szklana/ skalna	50	14	3250	41	40	38	46,0	(R)EI90	●
105A50/Ogień+	Ogień Plus	2x12,5 + 2x15,0	DF	C50	600	szklana/ skalna	50	14	3250	41	40	38	50,0	(R)EI120	-
110A50/Ogień+	Ogień Plus	4x15,0	DF	C50	600	szklana/ skalna	50	14	3500	42	41	39	57,0	(R)EI120	-
110A50/Twarda	Twarda	4x15,0	DEFH1IR	C50	600	szklana/ skalna	50	14	3500	42	41	39	65,0	(R)EI120	●
110A50/Hydro	Hydro	4x15,0	GMFH1I	C50	600	szklana/ skalna	50	14	3500	42	41	39	57,0	(R)EI120	●

¹⁾ Maksymalna wysokość według opinii technicznej ITB 1060/12/R33NK.²⁾ Klasyfikacja ogniowa LBO-073-KZ/22.³⁾ Izolacyjność akustyczną określono na podstawie symulacji akustycznych - INSUL.ZUŻYCIE MATERIAŁÓW NA 1M² OBUDOWY PIONÓW INSTALACYJNYCH W SYSTEMIE NIDA SZACHT

Nazwa materiału	J.m.	Typ systemu Nida Szacht									
		100A50/ Ogień+	100A50/ WodaOgień+	100A50/ Cicha	100A50/ Twarda	100A50/ Hydro	105A50/ Ogień+	110A50/ Ogień+	110A50/ Twarda	110A50/ Hydro	
		Zużycie materiału na 1m ²									
Płyta Nida Ogień Plus 12,5 mm	m ²	4,0	-	-	-	-	2,0	-	-	-	
Płyta Nida Woda Ogień Plus 12,5 mm	m ²	-	4,0	-	-	-	-	-	-	-	
Płyta Nida Cicha 12,5 mm	m ²	-	-	4,0	-	-	-	-	-	-	
Płyta Nida Twarda 12,5 mm	m ²	-	-	-	4,0	-	-	-	-	-	
Płyta Nida Hydro 12,5 mm	m ²	-	-	-	-	4,0	-	-	-	-	
Płyta Nida Ogień Plus 15,0 mm	m ²	-	-	-	-	-	2,0	4,0	-	-	
Płyta Nida Twarda 15,0 mm	m ²	-	-	-	-	-	-	-	4,0	-	
Płyta Nida Hydro 15,0 mm	m ²	-	-	-	-	-	-	-	-	4,0	
Profil Nida C50	mb	1,8	1,8	1,8	1,8	1,8	1,8	1,8	1,8	1,8	
Profil Nida U50	mb	0,7	0,7	0,7	0,7	0,7	0,7	0,7	0,7	0,7	
Element kotwiący ⁴⁾	szt.	0,9	0,9	0,9	0,9	0,9	0,9	0,9	0,9	0,9	
Blachowkręty Nida 3,5x25 mm	szt.	4,0	4,0	-	-	-	4,0	4,0	-	-	
Blachowkręty Nida 3,5x35 mm	szt.	4,0	4,0	-	-	-	-	-	-	-	
Blachowkręty Nida 3,5x45 mm	szt.	-	-	-	-	-	4,0	4,0	-	-	
Blachowkręty Nida 3,5x55 mm	szt.	4,0	4,0	-	-	-	4,0	4,0	-	-	
Blachowkręty Nida 4,2x70 mm	szt.	12,0	12,0	-	-	-	12,0	12,0	-	-	
Wkręty FixDens 4,2x25 mm	szt.	-	-	4,0	4,0	-	-	-	4,0	-	
Wkręty FixDens 4,2x42 mm	szt.	-	-	4,0	4,0	-	-	-	4,0	-	
Wkręty FixDens 4,2x60 mm	szt.	-	-	4,0	4,0	-	-	-	4,0	-	
Wkręty FixDens 4,5x80 mm	szt.	-	-	12,0	12,0	-	-	-	12,0	-	
Blachowkręty Nida Hydro C5 3,5x25 mm	szt.	-	-	-	-	4,0	-	-	-	4,0	
Blachowkręty Nida Hydro C5 3,5x41 mm	szt.	-	-	-	-	4,0	-	-	-	4,0	
Blachowkręty Nida Hydro C5 3,5x55 mm	szt.	-	-	-	-	4,0	-	-	-	4,0	
Blachowkręty Nida Hydro C5 4,2x70 mm	szt.	-	-	-	-	12,0	-	-	-	12,0	
Taśma zbrojąca Nida	mb	1,4	1,4	1,4	1,4	1,4	1,4	1,4	1,4	1,4	
Taśma izolacji akustycznej Nida	mb	0,6	0,6	0,6	0,6	0,6	0,6	0,6	0,6	0,6	
Gips szpachlowy Nida Start	kg	1,2	1,2	1,2	-	-	1,2	1,2	-	-	
Gips szpachlowy Nida Finish	kg	0,1	0,1	0,1	-	-	0,1	0,1	-	-	
Gotowa masa szpachlowa Nida Hydromix ⁵⁾	kg	-	-	-	1,3	1,3	-	-	1,3	1,3	
Włna mineralna ⁶⁾	m ²	1,0	1,0	1,0	1,0	1,0	1,0	1,0	1,0	1,0	

⁴⁾ Typ elementu kotwiącego dobrać indywidualnie pod względem typu podłoża oraz całkowitego ciężaru zabudowy.⁵⁾ W przypadku płyt gipsowo-włónowych z włóknami Nida Twarda alternatywnie stosować gips szpachlowy Nida Max.⁶⁾ Zastosowanie wg wymagań.

Normy zużycia nie uwzględniają strat materiałowych.



nida SzachtKlasa odporności ogniowej:
nie dotyczyMaksymalna izolacyjność akustyczna:
36 dBMaksymalna wysokość zabudowy:
4000 mmCiężar 1m² zabudowy:
11,0-18,0 kgNumer dokumentu związanego:
ETA 15/0301SYSTEMY:
87,5A75; 90A75Deklaracja Właściwości Użytkowych:
DoP/ShaftWall System/0019/15.11.2016**MATERIAŁY:**

1. Płyta gipsowo-kartonowa Nida
2. Profil Nida C75
3. Profil Nida U75
4. Element kotwiący
5. Blachowkręty Nida 3,5 x 25 mm
6. Spoina pomiędzy płytami g-k wykonana z masy gipsowej Nida z taśmą zbrojącą Nida
7. Taśma uszczelniająca do izolacji akustycznej Nida
8. Wykończenie masą gipsową Nida

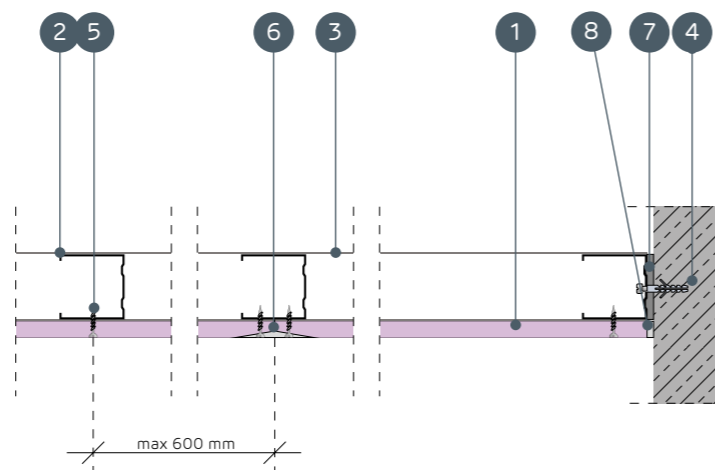
**SYSTEMY OBUDOWY PIONÓW INSTALACYJNYCH NA KONSTRUKCJI NOŚNEJ NIDA C75****PARAMETRY TECHNICZNE**

Nazwa systemu Nida Szacht	Poszycie płytami gipsowymi			Konstrukcja nośna	Materiał izolacyjny			Maksymalna wysokość ¹⁾	Izolacyjność akustyczna			Ciężar zabudowy 1m ²	Klasa odporności ogniowej	System specjalny		
	Nida	Grubość [mm]	Oznaczenie wg normy		Typ profilu Nida	Rozstaw osiowy profili Nida [mm]	W zakresie izolacyjności akustycznej			Rw [dB]	Ra1 [dB]				Ra2 [dB]	
							Wełna mineralna		Grubość [mm]							Gęstość [kg/m ³]
87,5A75/Expert	Expert	12,5	A	C75	600	szklana/skalna	50	12	4000	34	32	28	11,0	-	-	
87,5A75/Woda ²⁾	Woda	12,5	H2	C75	600	szklana/skalna	50	12	4000	34	32	28	11,0	-	-	
87,5A75/Ogień+	Ogień Plus	12,5	DF	C75	600	szklana/skalna	50	12	4000	36	34	30	13,0	-	-	
87,5A75/WodaOgień+	Woda Ogień Plus	12,5	DFH2	C75	600	szklana/skalna	50	12	4000	36	34	30	13,0	-	-	
87,5A75/Cicha	Cicha	12,5	DFH1IR	C75	600	szklana/skalna	50	12	4000	36	34	30	16,0	-	●	
87,5A75/Twarda	Twarda	12,5	DEFH1IR	C75	600	szklana/skalna	50	12	4000	36	34	30	16,0	-	●	
87,5A75/Hydro	Hydro	12,5	GMFH1I	C75	600	szklana/skalna	50	12	4000	36	34	30	14,0	-	●	
90A75/Ogień+	Ogień Plus	15,0	DF	C75	600	szklana/skalna	50	12	4000	36	34	30	16,0	-	-	
90A75/Twarda	Twarda	15,0	DEFH1IR	C75	600	szklana/skalna	50	12	4000	36	34	30	18,0	-	●	
90A75/Hydro	Hydro	15,0	GMFH1I	C75	600	szklana/skalna	50	12	4000	36	34	30	16,0	-	●	

¹⁾ Maksymalna wysokość według opinii technicznej ITB 1060/12/R33NK.²⁾ W pomieszczeniach o wilgotności względnej powietrza do 85% w sekcjach narożnych na intensywne działanie wody zaleca się stosowanie płyt gipsowych z włóknami Nida Hydro (płaszczyzny poziome i pionowe w okolicach wanny, prysznic itp.)**ZUŻYCIE MATERIAŁÓW NA 1M² OBUDOWY PIONÓW INSTALACYJNYCH W SYSTEMIE NIDA SZACHT**

Nazwa materiału	J.m.	Typ systemu Nida Szacht									
		87,5A75/Expert	87,5A75/Woda	87,5A75/Ogień+	87,5A75/WodaOgień+	87,5A75/Cicha	87,5A75/Twarda	87,5A75/Hydro	90A75/Ogień+	90A75/Twarda	90A75/Hydro
		Zużycie materiału na 1m ²									
Płyta Nida Expert 12,5 mm	m ²	1,0	-	-	-	-	-	-	-	-	-
Płyta Nida Woda 12,5 mm	m ²	-	1,0	-	-	-	-	-	-	-	-
Płyta Nida Ogień Plus 12,5 mm	m ²	-	-	1,0	-	-	-	-	-	-	-
Płyta Nida Woda Ogień Plus 12,5 mm	m ²	-	-	-	1,0	-	-	-	-	-	-
Płyta Nida Cicha 12,5 mm	m ²	-	-	-	-	1,0	-	-	-	-	-
Płyta Nida Twarda 12,5 mm	m ²	-	-	-	-	-	1,0	-	-	-	-
Płyta Nida Hydro 12,5 mm	m ²	-	-	-	-	-	-	1,0	-	-	-
Płyta Nida Ogień Plus 15,0 mm	m ²	-	-	-	-	-	-	-	1,0	-	-
Płyta Nida Twarda 15,0 mm	m ²	-	-	-	-	-	-	-	-	1,0	-
Płyta Nida Hydro 15,0 mm	m ²	-	-	-	-	-	-	-	-	-	1,0
Profil Nida C75	mb	1,8	1,8	1,8	1,8	1,8	1,8	1,8	1,8	1,8	1,8
Profil Nida U75	mb	0,7	0,7	0,7	0,7	0,7	0,7	0,7	0,7	0,7	0,7
Element kotwiący ³⁾	szt.	0,9	0,9	0,9	0,9	0,9	0,9	0,9	0,9	0,9	0,9
Blachowkręty Nida 3,5x25 mm	szt.	12,0	12,0	12,0	12,0	-	-	-	12,0	-	-
Wkręty FixDens 4,2x25 mm	szt.	-	-	-	-	12,0	12,0	-	-	12,0	-
Blachowkręty Nida Hydro C5 3,5x25 mm	szt.	-	-	-	-	-	-	12,0	-	-	12,0
Taśma zbrojąca Nida	mb	1,4	1,4	1,4	1,4	1,4	1,4	1,4	1,4	1,4	1,4
Taśma izolacji akustycznej Nida	mb	0,6	0,6	0,6	0,6	0,6	0,6	0,6	0,6	0,6	0,6
Gips szpachlowy Nida Start	kg	0,3	0,3	0,3	0,3	0,3	-	-	0,3	-	-
Gips szpachlowy Nida Finish	kg	0,1	0,1	0,1	0,1	0,1	-	-	0,1	-	-
Gotowa masa szpachlowa Nida Hydromix ⁴⁾	kg	-	-	-	-	-	0,4	0,4	-	0,4	0,4
Wełna mineralna ⁵⁾	m ²	1,0	1,0	1,0	1,0	1,0	1,0	1,0	1,0	1,0	1,0

³⁾ Typ elementu kotwiącego dobierać indywidualnie pod względem typu podłoża oraz całkowitego ciężaru zabudowy.⁴⁾ W przypadku płyt gipsowo-wiórowych z włóknami Nida Twarda alternatywnie stosować gips szpachlowy Nida Max.⁵⁾ Zastosowanie wg wymagań.

Normy zużycia nie uwzględniają strat materiałowych.

nida SzachtKlasa
odporności
ogniowej:
(R)EI30
(R)EI60Maksymalna
izolacyjność
akustyczna:
41 dBMaksymalna
wysokość
zabudowy:
4000 mmCiężar 1m²
zabudowy:
19,0-33,0 kgNumer
dokumentu
związanego:
ETA 15/0301Deklaracja Właściwości Użytkowych:
DoP/ShaftWall System/0019/15.11.2016

SYSTEMY:

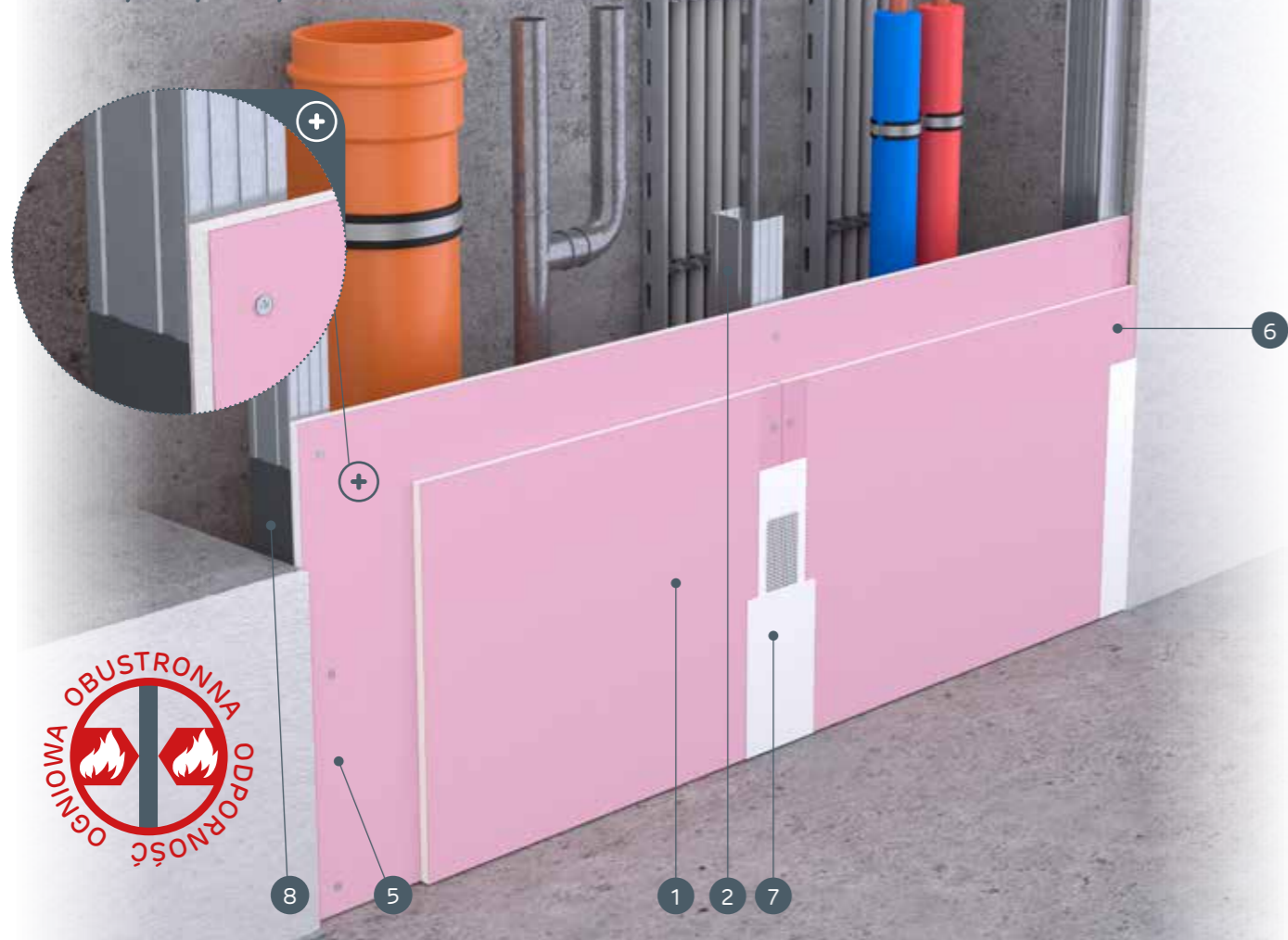
100A75; 102,5A75; 105A75

MATERIAŁY:

1. Płyta gipsowo-kartonowa Nida
2. Profil Nida C75
3. Profil Nida U75
4. Element kotwiący
5. Blachowkręty Nida 3,5 x 25 mm
6. Blachowkręty Nida 3,5 x 35 mm
7. Spoina pomiędzy płytami g-k wykonana z masy gipsowej Nida z taśmą zbrojącą Nida
8. Taśma uszczelniająca do izolacji akustycznej Nida
9. Wykończenie masą gipsową Nida

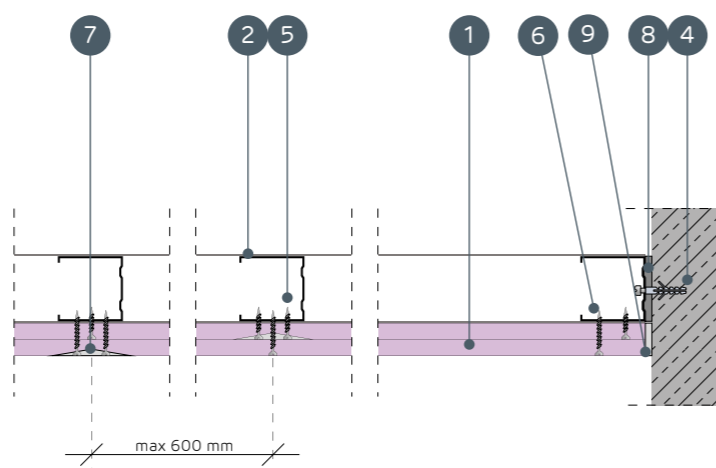
**SYSTEMY OBUDOWY PIONÓW INSTALACYJNYCH NA KONSTRUKCJI
NOŚNEJ NIDA C75**

PARAMETRY TECHNICZNE

Nazwa systemu Nida Szacht	Poszycie płytami gipsowymi			Konstrukcja nośna		Materiał izolacyjny			Maksymalna wysokość ¹⁾ [mm]	Izolacyjność akustyczna			Ciężar zabudowy 1m ² [kg]	Klasa odpor- ności ognio- wej ²⁾ [min]	Sys- tem spe- cialny	
	Nida	Grubość [mm]	Oznaczenie wg normy	Typ profilu Nida	Rozstaw osiowy profilu Nida [mm]	W zakresie izolacyjności akustycznej				[mm]	Rw [dB]	Ra1 [dB]				Ra2 [dB]
						Wełna mine- ralna	Grubość [mm]	Gęstość [kg/m ³]								
100A75/Expert	Expert	2x12,5	A	C75	600	szklana/ skalna	50	12	3500	37	35	31	19,0	-	-	
100A75/Woda ³⁾	Woda	2x12,5	H2	C75	600	szklana/ skalna	50	12	3500	37	35	31	19,0	-	-	
100A75/OgieńTypF	Ogień Typ F	2x12,5	F	C75	600	szklana/ skalna	50	12	4000	37	35	31	20,0	(R)EI30	-	
100A75/Ogień+	Ogień Plus	2x12,5	DF	C75	600	szklana/ skalna	50	12	3500	40	38	35	23,0	(R)EI30	-	
100A75/WodaOgień+	Woda Ogień Plus	2x12,5	DFH2	C75	600	szklana/ skalna	50	12	3500	40	38	35	23,0	(R)EI30	-	
100A75/Cicha	Cicha	2x12,5	DFH1IR	C75	600	szklana/ skalna	50	12	3500	40	38	35	28,0	(R)EI30	●	
100A75/Twarda	Twarda	2x12,5	DEFH1IR	C75	600	szklana/ skalna	50	12	3500	40	38	35	28,0	(R)EI30	●	
100A75/Hydro	Hydro	2x12,5	GMFH1I	C75	600	szklana/ skalna	50	12	3500	40	38	35	24,0	(R)EI30	●	
102,5A75/Ogień+ ⁴⁾	Ogień Plus	1x12,5+1x15,0	DF	C75	600	szklana/ skalna	50	12	4000	40	38	35	27,0	(R)EI60	-	
105A75/Ogień+	Ogień Plus	2x15,0	DF	C75	600	szklana/ skalna	50	12	4000	41	40	37	30,0	(R)EI60	-	
105A75/Twarda	Twarda	2x15,0	DEFH1IR	C75	600	szklana/ skalna	50	12	4000	41	40	37	33,0	(R)EI60	●	
105A75/Hydro	Hydro	2x15,0	GMFH1I	C75	600	szklana/ skalna	50	12	4000	41	40	37	30,0	(R)EI60	●	

¹⁾ Maksymalna wysokość według opinii technicznej ITB 1060/12/R33NK.²⁾ Klasyfikacja ogniowa LBO-073-K2/22.³⁾ W pomieszczeniach o wilgotności względnej powietrza do 85% w sekcjach narożnych na intensywne działanie wody zaleca się stosowanie płyt gipsowych z włóknami Nida Hydro (płaszczyzny poziome i pionowe w okolicach wanny, prysznic itp.)⁴⁾ W systemie w klasie odporności ogniowej (R)EI60 w konfiguracji 1x12,5 mm + 1x15,0 mm możliwość zamiany płyty Nida Ogień Plus typ DF tylko na płytę Nida Woda Ogień Plus typ DFH2.ZUŻYCIĘ MATERIAŁÓW NA 1M² OBUDOWY PIONÓW INSTALACYJNYCH W SYSTEMIE NIDA SZACHT

Nazwa materiału	J.m.	Typ systemu Nida Szacht											
		100A75/ Expert	100A75/ Woda	100A75/ OgieńTypF	100A75/ Ogień+	100A75/ WodaOgień+	100A75/ Cicha	100A75/ Twarda	100A75/ Hydro	102,5A75/ Ogień+	105A75/ Ogień+	105A75/ Twarda	105A75/ Hydro
		Zużycie materiału na 1m ²											
Płyta Nida Expert 12,5 mm	m ²	2,0	-	-	-	-	-	-	-	-	-	-	-
Płyta Nida Woda 12,5 mm	m ²	-	2,0	-	-	-	-	-	-	-	-	-	-
Płyta Nida Ogień Typ F 12,5 mm	m ²	-	-	2,0	-	-	-	-	-	-	-	-	-
Płyta Nida Ogień Plus 12,5 mm	m ²	-	-	-	2,0	-	-	-	-	1,0	-	-	-
Płyta Nida Woda Ogień Plus 12,5 mm	m ²	-	-	-	-	2,0	-	-	-	-	-	-	-
Płyta Nida Cicha 12,5 mm	m ²	-	-	-	-	-	2,0	-	-	-	-	-	-
Płyta Nida Twarda 12,5 mm	m ²	-	-	-	-	-	-	2,0	-	-	-	-	-
Płyta Nida Hydro 12,5 mm	m ²	-	-	-	-	-	-	-	2,0	-	-	-	-
Płyta Nida Ogień Plus 15,0 mm	m ²	-	-	-	-	-	-	-	-	1,0	2,0	-	-
Płyta Nida Twarda 15,0 mm	m ²	-	-	-	-	-	-	-	-	-	-	2,0	-
Płyta Nida Hydro 15,0 mm	m ²	-	-	-	-	-	-	-	-	-	-	-	2,0
Profil Nida C75	mb	1,8	1,8	1,8	1,8	1,8	1,8	1,8	1,8	1,8	1,8	1,8	1,8
Profil Nida U75	mb	0,7	0,7	0,7	0,7	0,7	0,7	0,7	0,7	0,7	0,7	0,7	0,7
Element kotwiący ⁵⁾	szt.	0,9	0,9	0,9	0,9	0,9	0,9	0,9	0,9	0,9	0,9	0,9	0,9
Blachowkręty Nida 3,5x25 mm	szt.	4,0	4,0	4,0	4,0	4,0	-	-	-	4,0	4,0	-	-
Blachowkręty Nida 3,5x35 mm	szt.	12,0	12,0	12,0	12,0	12,0	-	-	-	-	-	-	-
Blachowkręty Nida 3,5x45 mm	szt.	-	-	-	-	-	-	-	-	12,0	12,0	-	-
Wkręty FixDens 4,2x25 mm	szt.	-	-	-	-	-	4,0	4,0	-	-	-	4,0	-
Wkręty FixDens 4,2x42 mm	szt.	-	-	-	-	-	12,0	12,0	-	-	-	12,0	-
Blachowkręty Nida Hydro C5 3,5x25 mm	szt.	-	-	-	-	-	-	-	4,0	-	-	-	4,0
Blachowkręty Nida Hydro C5 3,5x41 mm	szt.	-	-	-	-	-	-	-	-	12,0	-	-	12,0
Taśma zbrojąca Nida	mb	1,4	1,4	1,4	1,4	1,4	1,4	1,4	1,4	1,4	1,4	1,4	1,4
Taśma izolacji akustycznej Nida	mb	0,6	0,6	0,6	0,6	0,6	0,6	0,6	0,6	0,6	0,6	0,6	0,6
Gips szpachlowy Nida Start	kg	0,6	0,6	0,6	0,6	0,6	0,6	-	-	0,6	0,6	-	-
Gips szpachlowy Nida Finish	kg	0,1	0,1	0,1	0,1	0,1	0,1	-	-	0,1	0,1	-	-
Gotowa masa szpachlowa Nida Hydromix ⁶⁾	kg	-	-	-	-	-	-	0,7	0,7	-	-	0,7	0,7
Wełna mineralna ⁷⁾	m ²	1,0	1,0	1,0	1,0	1,0	1,0	1,0	1,0	1,0	1,0	1,0	1,0

⁵⁾ Typ elementu kotwiącego dobierać indywidualnie pod względem typu podłoża oraz całkowitego ciężaru zabudowy.⁶⁾ W przypadku płyt gipsowo-wiórowych z włóknami Nida Twarda alternatywnie stosować gips szpachlowy Nida Max.⁷⁾ Zastosowanie wg wymagań.

Normy zużycia nie uwzględniają strat materiałowych.



nida SzachtKlasa
odporności
ogniowej:
(R)EI60
(R)EI120Maksymalna
izolacyjność
akustyczna:
41 dBMaksymalna
wysokość
zabudowy:
4000 mmCiężar 1m²
zabudowy:
33,0-43,0 kgNumer
dokumentu
związanego:
ETA 15/0301Deklaracja Właściwości Użytkowych:
DoP/ShaftWall System/0019/15.11.2016

SYSTEMY:

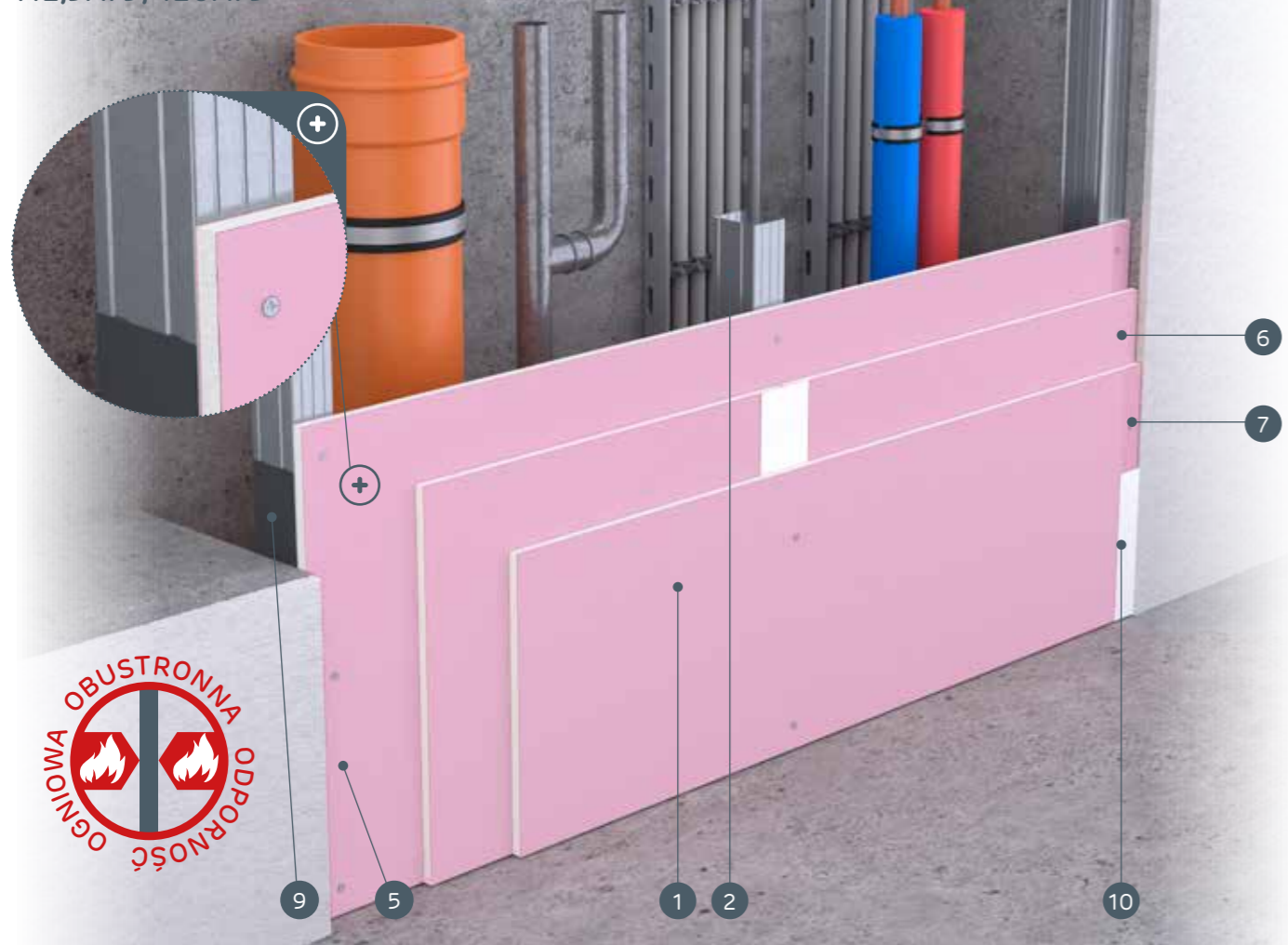
112,5A75; 120A75**MATERIAŁY:**

1. Płyta gipsowo-kartonowa Nida
2. Profil Nida C75
3. Profil Nida U75
4. Element kotwiący
5. Blachowkręty Nida 3,5 x 25 mm
6. Blachowkręty Nida 3,5 x 35 mm
7. Blachowkręty Nida 3,5 x 55 mm
8. Spoina pomiędzy płytami g-k wykonana z masy gipsowej Nida z taśmą zbrojącą Nida
9. Taśma uszczelniająca do izolacji akustycznej Nida
10. Wykończenie masą gipsową Nida

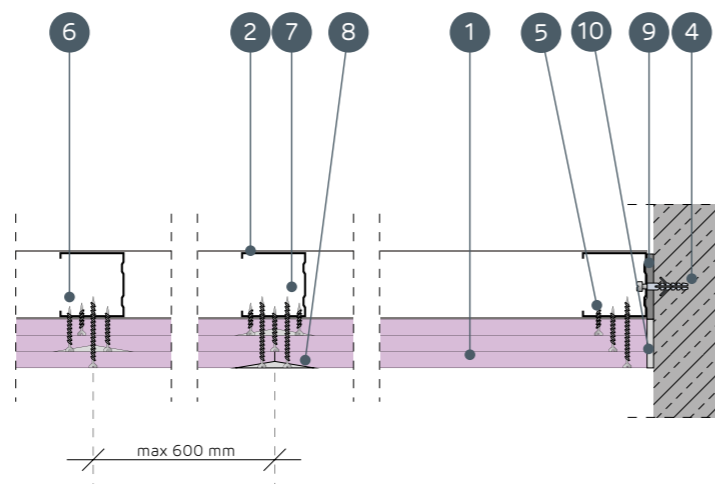
**SYSTEMY OBUDOWY PIONÓW INSTALACYJNYCH NA KONSTRUKCJI NOŚNEJ NIDA C75****PARAMETRY TECHNICZNE**

Nazwa systemu Nida Szacht	Poszycie płytami gipsowymi			Konstrukcja nośna	Materiał izolacyjny			Maksymalna wysokość ¹⁾	Izolacyjność akustyczna			Ciężar zabudowy 1m ²	Klasa odporności ogniowej ²⁾	System specjalny			
	Nida	Grubość [mm]	Oznaczenie wg normy		Typ profilu Nida	Rozstaw osiowy profilu Nida [mm]	W zakresie izolacyjności akustycznej			[mm]	Rw [dB]				Ra1 [dB]	Ra2 [dB]	
							Wełna mineralna		Grubość [mm]								Gęstość [kg/m ³]
112,5A75/Ogień+	Ogień Plus	3x12,5	DF	C75	600	szklana/skalna	50	12	4000	41	40	37	33,0	(R)EI60	-		
112,5A75/WodaOgień+	Woda Ogień Plus	3x12,5	DFH2	C75	600	szklana/skalna	50	12	4000	41	40	37	33,0	(R)EI60	-		
112,5A75/Cicha	Cicha	3x12,5	DFH1IR	C75	600	szklana/skalna	50	12	4000	41	40	37	41,0	(R)EI60	●		
112,5A75/Twarda	Twarda	3x12,5	DEFH1IR	C75	600	szklana/skalna	50	12	4000	41	40	37	41,0	(R)EI60	●		
112,5A75/Hydro	Hydro	3x12,5	GMFH1I	C75	600	szklana/skalna	50	12	4000	41	40	37	35,0	(R)EI60	●		
120A75/Ogień+ ³⁾	Ogień Plus	3x15,0	DF	C75	600	szklana/skalna	50	12	4000	41	40	37	43,0	(R)EI120	-		
120A75/WodaOgień+ ³⁾	Woda Ogień Plus	3x15,0	DFH2	C75	600	szklana/skalna	50	12	4000	41	40	37	43,0	(R)EI120	-		

¹⁾ Maksymalna wysokość według opinii technicznej ITB 1060/12/R33NK.²⁾ Klasyfikacja ogniowa LBO-075-KZ/22.³⁾ W systemach w klasie odporności ogniowej (R)EI120 w konfiguracji 3x15,0 mm brak możliwości zamiany płyty.**ZUŻYCIE MATERIAŁÓW NA 1M² OBUDOWY PIONÓW INSTALACYJNYCH W SYSTEMIE NIDA SZACHT**

Nazwa materiału	J.m.	Typ systemu Nida Szacht						
		112,5A75/Ogień+	112,5A75/WodaOgień+	112,5A75/Cicha	112,5A75/Twarda	112,5A75/Hydro	120A75/Ogień+	120A75/WodaOgień+
		Zużycie materiału na 1m ²						
Płyta Nida Ogień Plus 12,5 mm	m ²	3,0	-	-	-	-	-	-
Płyta Nida Woda Ogień Plus 12,5 mm	m ²	-	3,0	-	-	-	-	-
Płyta Nida Cicha 12,5 mm	m ²	-	-	3,0	-	-	-	-
Płyta Nida Twarda 12,5 mm	m ²	-	-	-	3,0	-	-	-
Płyta Nida Hydro 12,5 mm	m ²	-	-	-	-	3,0	-	-
Płyta Nida Ogień Plus 15,0 mm	m ²	-	-	-	-	-	3,0	-
Płyta Nida Woda Ogień Plus 15,0 mm	m ²	-	-	-	-	-	-	3,0
Profil Nida C75	mb	1,8	1,8	1,8	1,8	1,8	1,8	1,8
Profil Nida U75	mb	0,7	0,7	0,7	0,7	0,7	0,7	0,7
Element kotwiący ⁴⁾	szt.	0,9	0,9	0,9	0,9	0,9	0,9	0,9
Blachowkręty Nida 3,5x25 mm	szt.	4,0	4,0	-	-	-	4,0	4,0
Blachowkręty Nida 3,5x35 mm	szt.	4,0	4,0	-	-	-	-	-
Blachowkręty Nida 3,5x45 mm	szt.	-	-	-	-	-	4,0	4,0
Blachowkręty Nida 3,5x55 mm	szt.	12,0	12,0	-	-	-	-	-
Blachowkręty Nida 4,2x70 mm	szt.	-	-	-	-	-	12,0	12,0
Wkręty FixDens 4,2x25 mm	szt.	-	-	4,0	4,0	-	-	-
Wkręty FixDens 4,2x42 mm	szt.	-	-	4,0	4,0	-	-	-
Wkręty FixDens 4,2x60 mm	szt.	-	-	12,0	12,0	-	-	-
Blachowkręty Nida Hydro C5 3,5x25 mm	szt.	-	-	-	-	4,0	-	-
Blachowkręty Nida Hydro C5 3,5x41 mm	szt.	-	-	-	-	4,0	-	-
Blachowkręty Nida Hydro C5 3,5x55 mm	szt.	-	-	-	-	12,0	-	-
Taśma zbrojąca Nida	mb	1,4	1,4	1,4	1,4	1,4	1,4	1,4
Taśma izolacji akustycznej Nida	mb	0,6	0,6	0,6	0,6	0,6	0,6	0,6
Gips szpachlowy Nida Start	kg	0,9	0,9	0,9	-	-	0,9	0,9
Gips szpachlowy Nida Finish	kg	0,1	0,1	0,1	-	-	0,1	0,1
Gotowa masa szpachlowa Nida Hydromix ⁵⁾	kg	-	-	-	1,0	1,0	-	-
Wełna mineralna ⁶⁾	m ²	1,0	1,0	1,0	1,0	1,0	1,0	1,0

⁴⁾ Typ elementu kotwiącego dobierać indywidualnie pod względem typu podłoża oraz całkowitego ciężaru zabudowy.⁵⁾ W przypadku płyt gipsowo-włókowych z włóknami Nida Twarda alternatywnie stosować gips szpachlowy Nida Max.⁶⁾ Zastosowanie wg wymagań.

Normy zużycia nie uwzględniają strat materiałowych.

nida Szacht

Klasa odporności ogniowej:
(R)EI90
(R)EI120Maksymalna izolacyjność akustyczna:
44 dBMaksymalna wysokość zabudowy:
4500 mmCiężar 1m² zabudowy:
43,0-65,0 kgNumer dokumentu związanego:
ETA 15/0301Deklaracja Właściwości Użytkowych:
DoP/ShaftWall System/0019/15.11.2016

SYSTEMY:

125A75; 130A75; 135A75

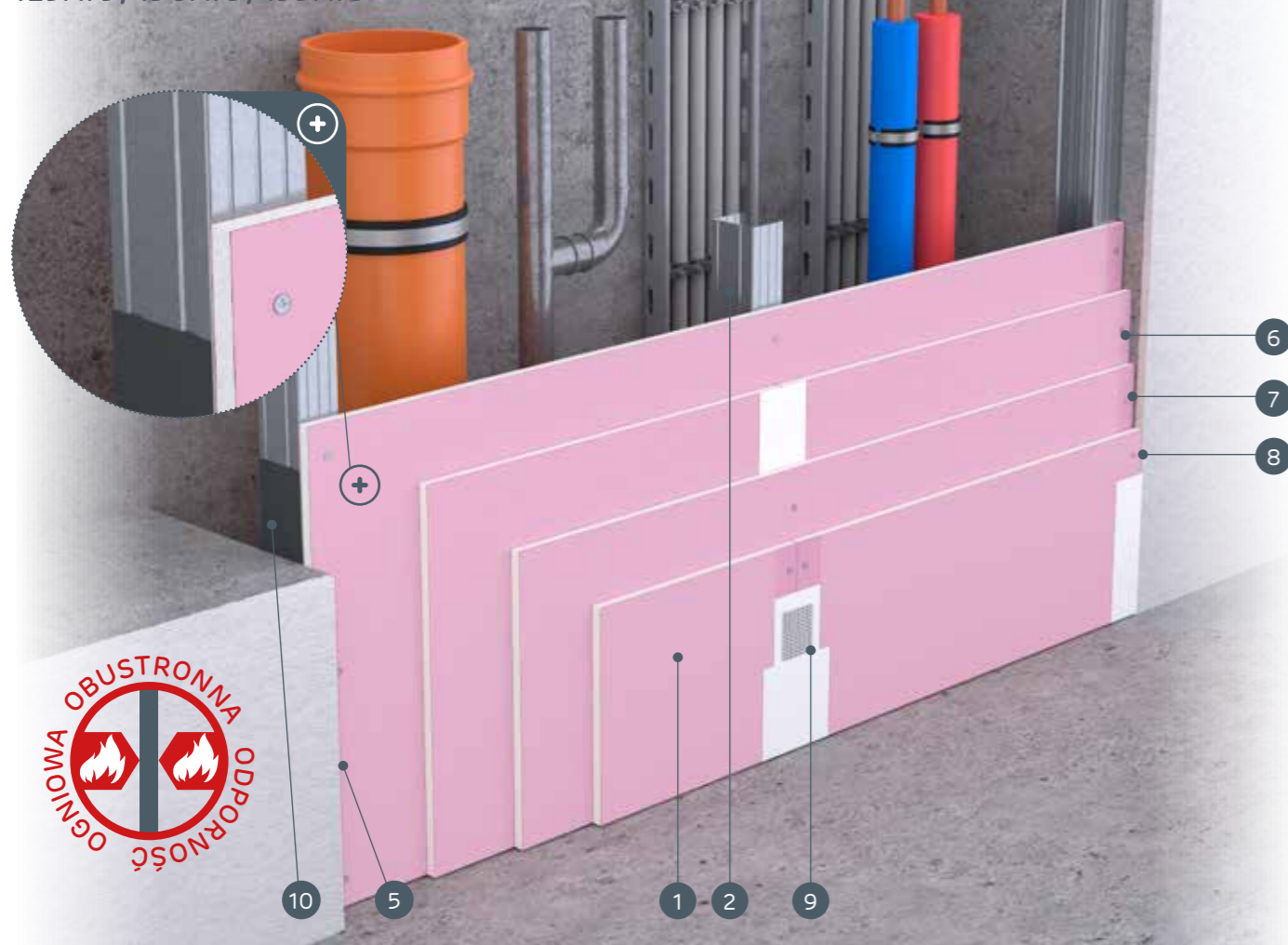

MATERIAŁY:

1. Płyta gipsowo-kartonowa Nida
2. Profil Nida C75
3. Profil Nida U75
4. Element kotwiący
5. Blachowkręty Nida 3,5 x 25 mm
6. Blachowkręty Nida 3,5 x 35 mm
7. Blachowkręty Nida 3,5 x 55 mm
8. Blachowkręty Nida 4,2 x 70 mm
9. Spoina pomiędzy płytami g-k wykonana z masy gipsowej Nida z taśmą zbrojącą Nida
10. Taśma uszczelniająca do izolacji akustycznej Nida
11. Wykończenie masą gipsową Nida

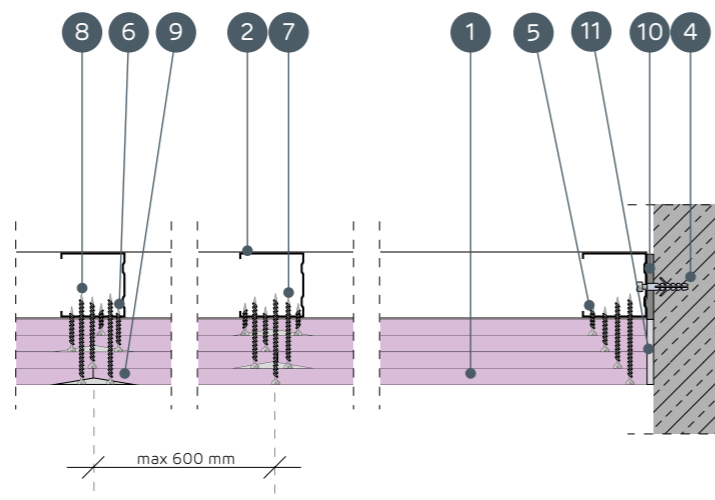

SYSTEMY OBUDOWY PIONÓW INSTALACYJNYCH NA KONSTRUKCJI NOŚNEJ NIDA C75

PARAMETRY TECHNICZNE

Nazwa systemu Nida Szacht	Poszycie płytami gipsowymi			Konstrukcja nośna		Materiał izolacyjny			Maksymalna wysokość ¹⁾	Izolacyjność akustyczna ³⁾			Ciężar zabudowy 1m ²	Klasa odporności ogniowej ²⁾	System specjalny	
	Nida	Grubość [mm]	Oznaczenie wg normy	Typ profilu Nida	Rozstaw osiowy profili Nida [mm]	W zakresie izolacyjności akustycznej				[mm]	Rw [dB]	Ra1 [dB]				Ra2 [dB]
						Wełna mineralna	Grubość [mm]	Gęstość [kg/m ³]								
125A75/Ogień+	Ogień Plus	4x12,5	DF	C75	600	szklana/skalna	75	14	4250	43	41	38	43,0	(R)EI90	-	
125A75/WodaOgień+	Woda Ogień Plus	4x12,5	DFH2	C75	600	szklana/skalna	75	14	4250	43	41	38	43,0	(R)EI90	-	
125A75/Cicha	Cicha	4x12,5	DFH1IR	C75	600	szklana/skalna	75	14	4250	43	41	38	54,0	(R)EI90	●	
125A75/Twarda	Twarda	4x12,5	DEFH1IR	C75	600	szklana/skalna	75	14	4250	43	41	38	54,0	(R)EI90	●	
125A75/Hydro	Hydro	4x12,5	GMFH1I	C75	600	szklana/skalna	75	14	4250	43	41	38	46,0	(R)EI90	●	
130A75/Ogień+	Ogień Plus	2x12,5 + 2x15,0	DF	C75	600	szklana/skalna	75	14	4250	43	41	38	50,0	(R)EI120	-	
135A75/Ogień+	Ogień Plus	4x15,0	DF	C75	600	szklana/skalna	75	14	4500	44	42	40	57,0	(R)EI120	-	
135A75/Twarda	Twarda	4x15,0	DEFH1IR	C75	600	szklana/skalna	75	14	4500	44	42	40	65,0	(R)EI120	●	
135A75/Hydro	Hydro	4x15,0	GMFH1I	C75	600	szklana/skalna	75	14	4500	44	42	40	57,0	(R)EI120	●	

¹⁾ Maksymalna wysokość według opinii technicznej ITB 1060/12/R33NK.²⁾ Klasyfikacja ogniowa LBO-073-KZ/22.³⁾ Izolacyjność akustyczną określono na podstawie symulacji akustycznych - INSUL.ZUŻYCIE MATERIAŁÓW NA 1M² OBUDOWY PIONÓW INSTALACYJNYCH W SYSTEMIE NIDA SZACHT

Nazwa materiału	J.m.	Typ systemu Nida Szacht									
		125A75/Ogień+	125A75/WodaOgień+	125A75/Cicha	125A75/Twarda	125A75/Hydro	130A75/Ogień+	135A75/Ogień+	135A75/Twarda	135A75/Hydro	
		Zużycie materiału na 1m ²									
Płyta Nida Ogień Plus 12,5 mm	m ²	4,0	-	-	-	-	2,0	-	-	-	
Płyta Nida Woda Ogień Plus 12,5 mm	m ²	-	4,0	-	-	-	-	-	-	-	
Płyta Nida Cicha 12,5 mm	m ²	-	-	4,0	-	-	-	-	-	-	
Płyta Nida Twarda 12,5 mm	m ²	-	-	-	4,0	-	-	-	-	-	
Płyta Nida Hydro 12,5 mm	m ²	-	-	-	-	4,0	-	-	-	-	
Płyta Nida Ogień Plus 15,0 mm	m ²	-	-	-	-	-	2,0	4,0	-	-	
Płyta Nida Twarda 15,0 mm	m ²	-	-	-	-	-	-	-	4,0	-	
Płyta Nida Hydro 15,0 mm	m ²	-	-	-	-	-	-	-	-	4,0	
Profil Nida C75	mb	1,8	1,8	1,8	1,8	1,8	1,8	1,8	1,8	1,8	
Profil Nida U75	mb	0,7	0,7	0,7	0,7	0,7	0,7	0,7	0,7	0,7	
Element kotwiący ⁴⁾	szt.	0,9	0,9	0,9	0,9	0,9	0,9	0,9	0,9	0,9	
Blachowkręty Nida 3,5x25 mm	szt.	4,0	4,0	-	-	-	4,0	4,0	-	-	
Blachowkręty Nida 3,5x35 mm	szt.	4,0	4,0	-	-	-	-	-	-	-	
Blachowkręty Nida 3,5x45 mm	szt.	-	-	-	-	-	4,0	4,0	-	-	
Blachowkręty Nida 3,5x55 mm	szt.	4,0	4,0	-	-	-	4,0	4,0	-	-	
Blachowkręty Nida 4,2x70 mm	szt.	12,0	12,0	-	-	-	12,0	12,0	-	-	
Wkręty FixDens 4,2x25 mm	szt.	-	-	4,0	4,0	-	-	-	4,0	-	
Wkręty FixDens 4,2x42 mm	szt.	-	-	4,0	4,0	-	-	-	4,0	-	
Wkręty FixDens 4,2x60 mm	szt.	-	-	4,0	4,0	-	-	-	4,0	-	
Wkręty FixDens 4,5x80 mm	szt.	-	-	12,0	12,0	-	-	-	12,0	-	
Blachowkręty Nida Hydro C5 3,5x25 mm	szt.	-	-	-	-	4,0	-	-	-	4,0	
Blachowkręty Nida Hydro C5 3,5x41 mm	szt.	-	-	-	-	4,0	-	-	-	4,0	
Blachowkręty Nida Hydro C5 3,5x55 mm	szt.	-	-	-	-	4,0	-	-	-	4,0	
Blachowkręty Nida Hydro C5 4,2x70 mm	szt.	-	-	-	-	-	12,0	-	-	12,0	
Taśma zbrojąca Nida	mb	1,4	1,4	1,4	1,4	1,4	1,4	1,4	1,4	1,4	
Taśma izolacji akustycznej Nida	mb	0,6	0,6	0,6	0,6	0,6	0,6	0,6	0,6	0,6	
Gips szpachlowy Nida Start	kg	1,2	1,2	1,2	-	-	1,2	1,2	-	-	
Gips szpachlowy Nida Finish	kg	0,1	0,1	0,1	-	-	0,1	0,1	-	-	
Gotowa masa szpachlowa Nida Hydromix ⁵⁾	kg	-	-	-	1,3	1,3	-	-	1,3	1,3	
Wełna mineralna ⁶⁾	m ²	1,0	1,0	1,0	1,0	1,0	1,0	1,0	1,0	1,0	

⁴⁾ Typ elementu kotwiącego dobrać indywidualnie pod względem typu podłoża oraz całkowitego ciężaru zabudowy.⁵⁾ W przypadku płyt gipsowo-włókowych z włóknami Nida Twarda alternatywnie stosować gips szpachlowy Nida Max.⁶⁾ Zastosowanie wg wymagań.

Normy zużycia nie uwzględniają strat materiałowych.



nida Szacht



Klasa odporności ogniowej:
nie dotyczy



Maksymalna izolacyjność akustyczna:
36 dB



Maksymalna wysokość zabudowy:
5000 mm



Ciężar 1m² zabudowy:
12,0-19,0 kg



Numer dokumentu związanego:
ETA 15/0301

SYSTEMY:
112,5A100; 115A100



Deklaracja Właściwości Użytkowych:
 DoP/ShaftWall System/0019/15.11.2016

MATERIAŁY:

1. Płyta gipsowo-kartonowa Nida
2. Profil Nida C100
3. Profil Nida U100
4. Element kotwiący
5. Blachowkręty Nida 3,5 x 25 mm
6. Spoina pomiędzy płytami g-k wykonana z masy gipsowej Nida z taśmą zbrojącą Nida
7. Taśma uszczelniająca do izolacji akustycznej Nida
8. Wykończenie masą gipsową Nida

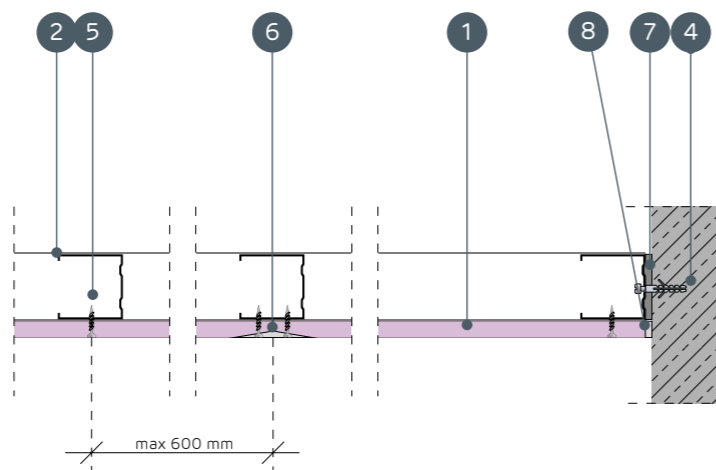

SYSTEMY OBUDOWY PIONÓW INSTALACYJNYCH NA KONSTRUKCJI NOŚNEJ NIDA C100

PARAMETRY TECHNICZNE

Nazwa systemu Nida Szacht	Poszyte płytami gipsowymi			Konstrukcja nośna		Materiał izolacyjny			Maksymalna wysokość ¹⁾ [mm]	Izolacyjność akustyczna			Ciężar zabudowy 1m ² [kg]	Klasa odporności ogniowej [min]	System specjalny
	Nida	Grubość [mm]	Oznaczenie wg normy	Typ profilu Nida	Rozstaw osiowy profili Nida [mm]	W zakresie izolacyjności akustycznej				Rw [dB]	Ra1 [dB]	Ra2 [dB]			
						Wełna mineralna	Grubość [mm]	Gęstość [kg/m ³]							
112,5A100/Expert	Expert	12,5	A	C100	600	szklana/skalna	50	12	5000	34	32	28	12,0	-	-
112,5A100/Woda ²⁾	Woda	12,5	H2	C100	600	szklana/skalna	50	12	5000	34	32	28	12,0	-	-
112,5A100/Ogień+	Ogień Plus	12,5	DF	C100	600	szklana/skalna	50	12	5000	36	34	30	14,0	-	-
112,5A100/WodaOgień+	Woda Ogień Plus	12,5	DFH2	C100	600	szklana/skalna	50	12	5000	36	34	30	14,0	-	-
112,5A100/Cicha	Cicha	12,5	DFH1R	C100	600	szklana/skalna	50	12	5000	36	34	30	17,0	-	●
112,5A100/Twarda	Twarda	12,5	DEFH1R	C100	600	szklana/skalna	50	12	5000	36	34	30	17,0	-	●
112,5A100/Hydro	Hydro	12,5	GMFH1I	C100	600	szklana/skalna	50	12	5000	36	34	30	15,0	-	●
115A100/Ogień+	Ogień Plus	15,0	DF	C100	600	szklana/skalna	50	12	5000	36	34	30	17,0	-	-
115A100/Twarda	Twarda	15,0	DEFH1R	C100	600	szklana/skalna	50	12	5000	36	34	30	19,0	-	●
115A100/Hydro	Hydro	15,0	GMFH1I	C100	600	szklana/skalna	50	12	5000	36	34	30	17,0	-	●

¹⁾ Maksymalna wysokość według opinii technicznej ITB 1060/12/R33NK.

²⁾ W pomieszczeniach o wilgotności względnej powietrza do 85% w sekcjach narożnych na intensywne działanie wody zaleca się stosowanie płyt gipsowych z włóknami Nida Hydro (płaszczyny poziome i pionowe w okolicach wanny, prysznic itp.)

ZUŻYCIE MATERIAŁÓW NA 1M² OBUDOWY PIONÓW INSTALACYJNYCH W SYSTEMIE NIDA SZACHT

Nazwa materiału	J.m.	Typ systemu Nida Szacht									
		112,5A100/Expert	112,5A100/Woda	112,5A100/Ogień+	112,5A100/WodaOgień+	112,5A100/Cicha	112,5A100/Twarda	112,5A100/Hydro	115A100/Ogień+	115A100/Twarda	115A100/Hydro
Zużycie materiału na 1m ²											
Płyta Nida Expert 12,5 mm	m ²	1,0	-	-	-	-	-	-	-	-	-
Płyta Nida Woda 12,5 mm	m ²	-	1,0	-	-	-	-	-	-	-	-
Płyta Nida Ogień Plus 12,5 mm	m ²	-	-	1,0	-	-	-	-	-	-	-
Płyta Nida Woda Ogień Plus 12,5 mm	m ²	-	-	-	1,0	-	-	-	-	-	-
Płyta Nida Cicha 12,5 mm	m ²	-	-	-	-	1,0	-	-	-	-	-
Płyta Nida Twarda 12,5 mm	m ²	-	-	-	-	-	1,0	-	-	-	-
Płyta Nida Hydro 12,5 mm	m ²	-	-	-	-	-	-	1,0	-	-	-
Płyta Nida Ogień Plus 15,0 mm	m ²	-	-	-	-	-	-	-	1,0	-	-
Płyta Nida Twarda 15,0 mm	m ²	-	-	-	-	-	-	-	-	1,0	-
Płyta Nida Hydro 15,0 mm	m ²	-	-	-	-	-	-	-	-	-	1,0
Profil Nida C100	mb	1,8	1,8	1,8	1,8	1,8	1,8	1,8	1,8	1,8	1,8
Profil Nida U100	mb	0,7	0,7	0,7	0,7	0,7	0,7	0,7	0,7	0,7	0,7
Element kotwiący ³⁾	szt.	0,9	0,9	0,9	0,9	0,9	0,9	0,9	0,9	0,9	0,9
Blachowkręty Nida 3,5x25 mm	szt.	12,0	12,0	12,0	12,0	-	-	-	12,0	-	-
Wkręty FixDens 4,2x25 mm	szt.	-	-	-	-	12,0	12,0	-	-	12,0	-
Blachowkręty Nida Hydro C5 3,5x25 mm	szt.	-	-	-	-	-	-	12,0	-	-	12,0
Taśma zbrojąca Nida	mb	1,4	1,4	1,4	1,4	1,4	1,4	1,4	1,4	1,4	1,4
Taśma izolacji akustycznej Nida	mb	0,6	0,6	0,6	0,6	0,6	0,6	0,6	0,6	0,6	0,6
Gips szpachlowy Nida Start	kg	0,3	0,3	0,3	0,3	0,3	-	-	0,3	-	-
Gips szpachlowy Nida Finish	kg	0,1	0,1	0,1	0,1	0,1	-	-	0,1	-	-
Gotowa masa szpachlowa Nida Hydromix ⁴⁾	kg	-	-	-	-	-	0,4	0,4	-	0,4	0,4
Wełna mineralna ⁵⁾	m ²	1,0	1,0	1,0	1,0	1,0	1,0	1,0	1,0	1,0	1,0

³⁾ Typ elementu kotwiącego dobrać indywidualnie pod względem typu podłoża oraz całkowitego ciężaru zabudowy.

⁴⁾ W przypadku płyt gipsowo-włókowych z włóknami Nida Twarda alternatywnie stosować gips szpachlowy Nida Max.

⁵⁾ Zastosowanie wg wymagań.

Normy zużycia nie uwzględniają strat materiałowych.

nida Szacht



Klasa odporności ogniowej:
**(R)EI30
(R)EI60**



Maksymalna izolacyjność akustyczna:
41 dB



Maksymalna wysokość zabudowy:
5000 mm



Ciężar 1m² zabudowy:
20,0-34,0 kg



Numer dokumentu związanego:
ETA 15/0301

Deklaracja Właściwości Użytkowych:
DoP/ShaftWall System/0019/15.11.2016

SYSTEMY:
125A100; 127,5A100; 130A100

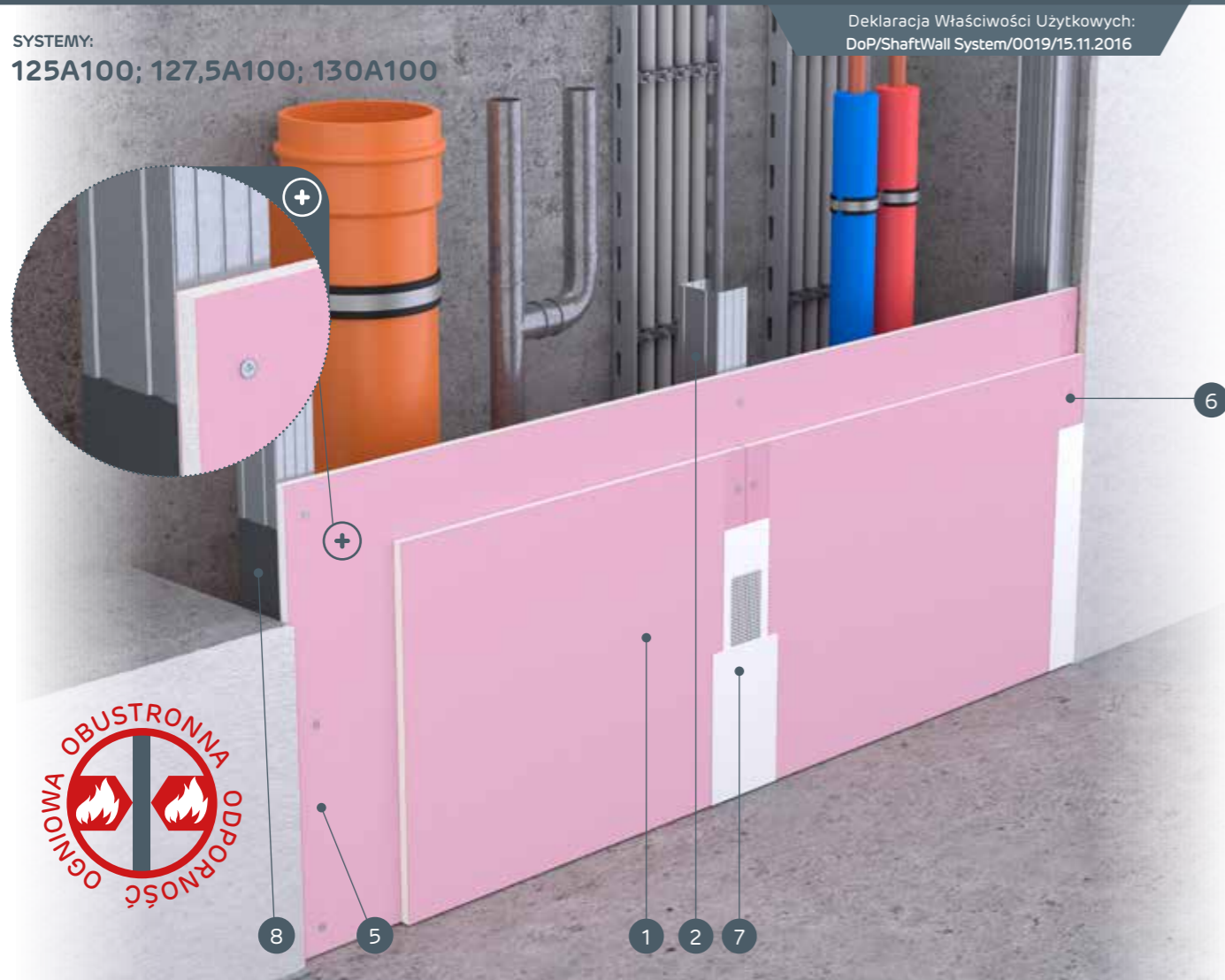

MATERIAŁY:

1. Płyta gipsowo-kartonowa Nida
2. Profil Nida C100
3. Profil Nida U100
4. Element kotwiący
5. Blachowkręty Nida 3,5 x 25 mm
6. Blachowkręty Nida 3,5 x 35 mm
7. Spoina pomiędzy płytami g-k wykonana z masy gipsowej Nida z taśmą zbrojącą Nida
8. Taśma uszczelniająca do izolacji akustycznej Nida
9. Wykończenie masą gipsową Nida

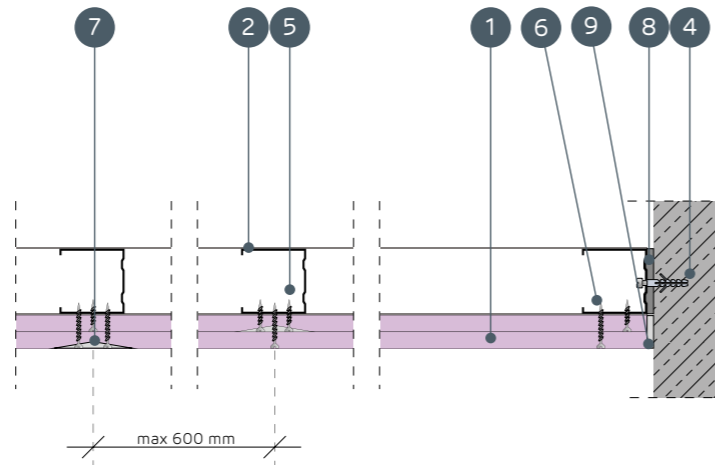

SYSTEMY OBUDOWY PIONÓW INSTALACYJNYCH NA KONSTRUKCJI NOŚNEJ NIDA C100

PARAMETRY TECHNICZNE

Nazwa systemu Nida Szacht	Poszycie płytami gipsowymi			Konstrukcja nośna		Materiał izolacyjny			Maksymalna wysokość ¹⁾	Izolacyjność akustyczna			Ciężar zabudowy 1m ²	Klasa odporności ogniowej ²⁾	System specjalny
				Typ profilu Nida	Rozstaw osiowy profilu Nida [mm]	W zakresie izolacyjności akustycznej				Rw [dB]	Ra1 [dB]	Ra2 [dB]			
	Nida	Grubość [mm]	Oznaczenie wg normy			Wełna mineralna	Grubość [mm]	Gęstość [kg/m ³]	[mm]						
125A100/Expert	Expert	2x12,5	A	C100	600	szklana/skalna	50	12	4500	37	35	31	20,0	-	-
125A100/Woda ³⁾	Woda	2x12,5	H2	C100	600	szklana/skalna	50	12	4500	37	35	31	20,0	-	-
125A100/Ogień Typ F	Ogień Typ F	2x12,5	F	C100	600	szklana/skalna	50	12	5000	37	35	31	21,0	(R)EI30	-
125A100/Ogień+	Ogień Plus	2x12,5	DF	C100	600	szklana/skalna	50	12	4500	40	38	35	24,0	(R)EI30	-
125A100/WodaOgień+	Woda Ogień Plus	2x12,5	DFH2	C100	600	szklana/skalna	50	12	4500	40	38	35	24,0	(R)EI30	-
125A100/Cicha	Cicha	2x12,5	DFH1IR	C100	600	szklana/skalna	50	12	4500	40	38	35	29,0	(R)EI30	●
125A100/Twarda	Twarda	2x12,5	DEFH1IR	C100	600	szklana/skalna	50	12	4500	40	38	35	29,0	(R)EI30	●
125A100/Hydro	Hydro	2x12,5	GMFH1I	C100	600	szklana/skalna	50	12	4500	40	38	35	25,0	(R)EI30	●
127,5A100/Ogień+ ⁴⁾	Ogień Plus	1x12,5+1x15,0	DF	C100	600	szklana/skalna	50	12	5000	40	38	35	28,0	(R)EI60	-
130A100/Ogień+	Ogień Plus	2x15,0	DF	C100	600	szklana/skalna	50	12	5000	41	40	37	31,0	(R)EI60	-
130A100/Twarda	Twarda	2x15,0	DEFH1IR	C100	600	szklana/skalna	50	12	5000	41	40	37	34,0	(R)EI60	●
130A100/Hydro	Hydro	2x15,0	GMFH1I	C100	600	szklana/skalna	50	12	5000	41	40	37	31,0	(R)EI60	●

¹⁾ Maksymalna wysokość według opinii technicznej ITB 1060/12/R33NK.

²⁾ Klasyfikacja ogniowa LBO-073-KZ/22.

³⁾ W pomieszczeniach o wilgotności względnej powietrza do 85% w sekcjach narażonych na intensywne działanie wody zaleca się stosowanie płyt gipsowych z włóknami Nida Hydro (płaszczyny poziome i pionowe w okolicach wanny, prysznic itp.)

⁴⁾ W systemie w klasie odporności ogniowej (R)EI60 w konfiguracji 1x12,5 mm + 1x15,0 mm możliwość zamiany płyty Nida Ogień Plus typ DF tylko na płytę Nida Woda Ogień Plus typ DFH2.

ZUŻYCIЕ MATERIAŁÓW NA 1M² OBUDOWY PIONÓW INSTALACYJNYCH W SYSTEMIE NIDA SZACHT

Nazwa materiału	J.m.	Typ systemu Nida Szacht											
		125A100/Expert	125A100/Woda	125A100/Ogień Typ F	125A100/Ogień+	125A100/WodaOgień+	125A100/Cicha	125A100/Twarda	125A100/Hydro	127,5A100/Ogień+	130A100/Ogień+	130A100/Twarda	130A100/Hydro
		Zużycie materiału na 1m ²											
Płyta Nida Expert 12,5 mm	m ²	2,0	-	-	-	-	-	-	-	-	-	-	-
Płyta Nida Woda 12,5 mm	m ²	-	2,0	-	-	-	-	-	-	-	-	-	-
Płyta Nida Ogień Typ F 12,5 mm	m ²	-	-	2,0	-	-	-	-	-	-	-	-	-
Płyta Nida Ogień Plus 12,5 mm	m ²	-	-	-	2,0	-	-	-	-	1,0	-	-	-
Płyta Nida Woda Ogień Plus 12,5 mm	m ²	-	-	-	-	2,0	-	-	-	-	-	-	-
Płyta Nida Cicha 12,5 mm	m ²	-	-	-	-	-	2,0	-	-	-	-	-	-
Płyta Nida Twarda 12,5 mm	m ²	-	-	-	-	-	-	2,0	-	-	-	-	-
Płyta Nida Hydro 12,5 mm	m ²	-	-	-	-	-	-	-	2,0	-	-	-	-
Płyta Nida Ogień Plus 15,0 mm	m ²	-	-	-	-	-	-	-	-	1,0	2,0	-	-
Płyta Nida Twarda 15,0 mm	m ²	-	-	-	-	-	-	-	-	-	-	2,0	-
Płyta Nida Hydro 15,0 mm	m ²	-	-	-	-	-	-	-	-	-	-	-	2,0
Profil Nida C100	mb	1,8	1,8	1,8	1,8	1,8	1,8	1,8	1,8	1,8	1,8	1,8	1,8
Profil Nida U100	mb	0,7	0,7	0,7	0,7	0,7	0,7	0,7	0,7	0,7	0,7	0,7	0,7
Element kotwiący ⁵⁾	szt.	0,9	0,9	0,9	0,9	0,9	0,9	0,9	0,9	0,9	0,9	0,9	0,9
Blachowkręty Nida 3,5x25 mm	szt.	4,0	4,0	4,0	4,0	4,0	-	-	-	4,0	4,0	-	-
Blachowkręty Nida 3,5x35 mm	szt.	12,0	12,0	12,0	12,0	12,0	-	-	-	-	-	-	-
Blachowkręty Nida 3,5x45 mm	szt.	-	-	-	-	-	-	-	-	12,0	12,0	-	-
Wkręty FixDens 4,2x25 mm	szt.	-	-	-	-	-	4,0	4,0	-	-	-	4,0	-
Wkręty FixDens 4,2x42 mm	szt.	-	-	-	-	-	12,0	12,0	-	-	-	12,0	-
Blachowkręty Nida Hydro C5 3,5x25 mm	szt.	-	-	-	-	-	-	-	4,0	-	-	-	4,0
Blachowkręty Nida Hydro C5 3,5x41 mm	szt.	-	-	-	-	-	-	-	-	12,0	-	-	12,0
Taśma zbrojąca Nida	mb	1,4	1,4	1,4	1,4	1,4	1,4	1,4	1,4	1,4	1,4	1,4	1,4
Taśma izolacji akustycznej Nida	mb	0,6	0,6	0,6	0,6	0,6	0,6	0,6	0,6	0,6	0,6	0,6	0,6
Gips szpachlowy Nida Start	kg	0,6	0,6	0,6	0,6	0,6	0,6	-	-	0,6	0,6	-	-
Gips szpachlowy Nida Finish	kg	0,1	0,1	0,1	0,1	0,1	0,1	-	-	0,1	0,1	-	-
Gotowa masa szpachlowa Nida Hydromix ⁶⁾	kg	-	-	-	-	-	-	0,7	0,7	-	-	0,7	0,7
Wełna mineralna ⁷⁾	m ²	1,0	1,0	1,0	1,0	1,0	1,0	1,0	1,0	1,0	1,0	1,0	1,0

⁵⁾ Typ elementu kotwiącego dobiera indywidualnie pod względem typu podłoża oraz całkowitego ciężaru zabudowy.

⁶⁾ W przypadku płyt gipsowo-włókowych z włóknami Nida Twarda alternatywnie stosować gips szpachlowy Nida Max.

⁷⁾ Zastosowanie wg wymagań.

Normy zużycia nie uwzględniają strat materiałowych.

nida Szacht



Klasa odporności ogniowej:
(R)EI60
(R)EI120



Maksymalna izolacyjność akustyczna:
45 dB



Maksymalna wysokość zabudowy:
5000 mm



Ciężar 1m² zabudowy:
34,0-44,0 kg



Numer dokumentu związanego:
ETA 15/0301

Deklaracja Właściwości Użytkowych:
 DoP/ShaftWall System/0019/15.11.2016

SYSTEMY:
137,5A100; 145A100

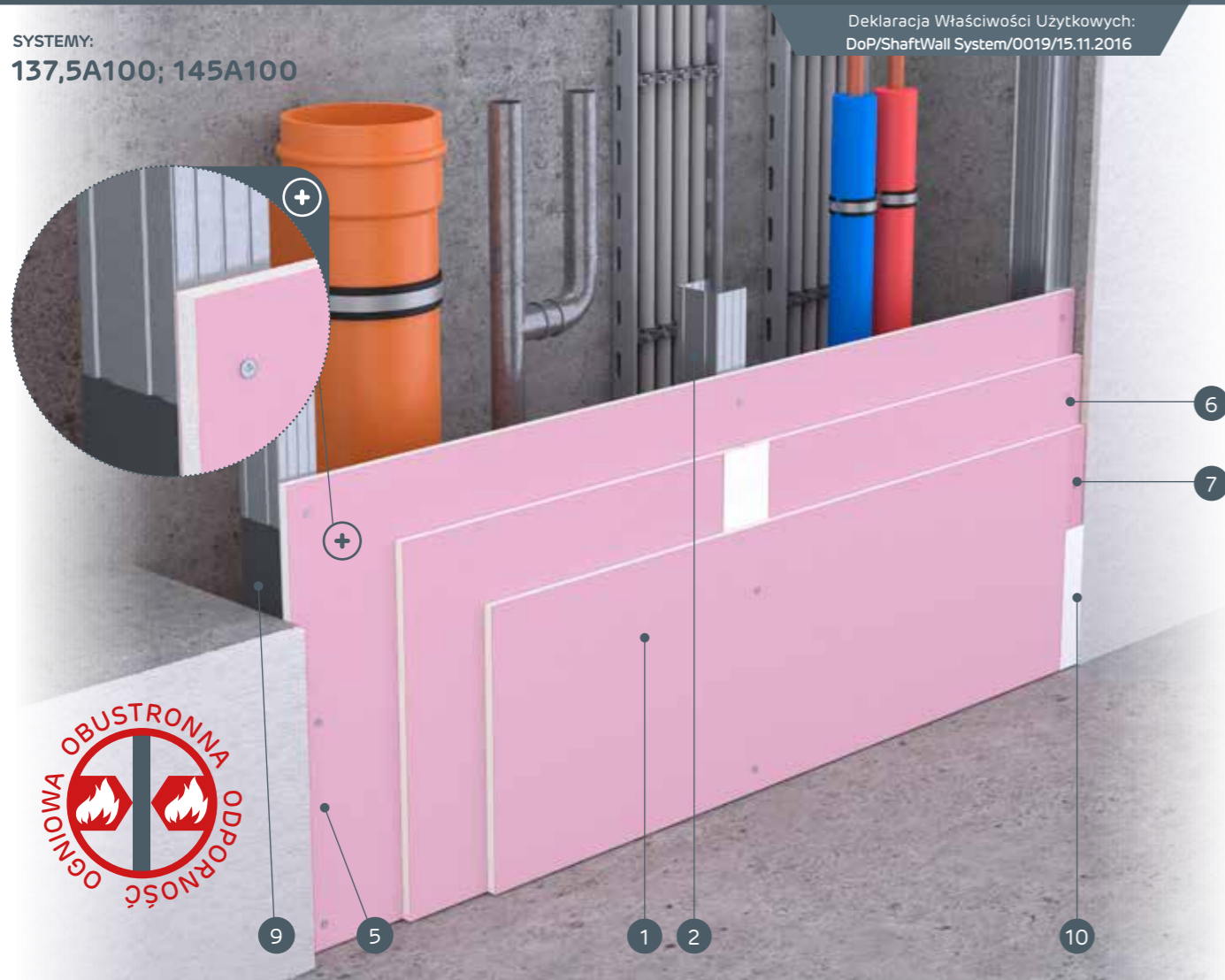

MATERIAŁY:

1. Płyta gipsowo-kartonowa Nida
2. Profil Nida C100
3. Profil Nida U100
4. Element kotwiący
5. Blachowkręty Nida 3,5 x 25 mm
6. Blachowkręty Nida 3,5 x 35 mm
7. Blachowkręty Nida 3,5 x 55 mm
8. Spoina pomiędzy płytami g-k wykonana z masy gipsowej Nida z taśmą zbrojącą Nida
9. Taśma uszczelniająca do izolacji akustycznej Nida
10. Wykończenie masą gipsową Nida

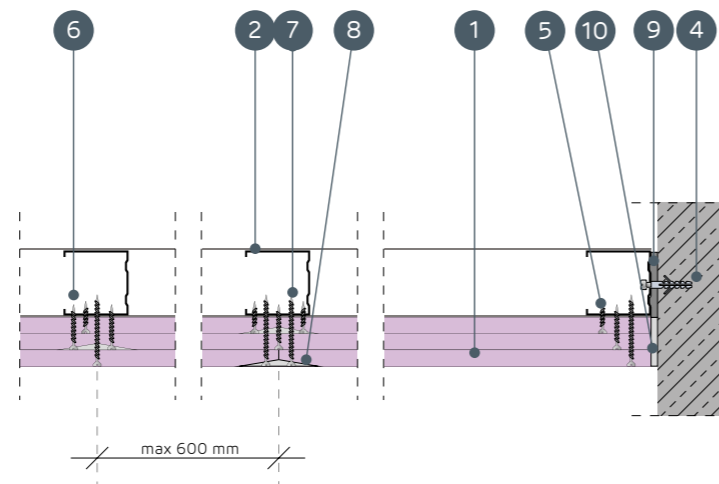

SYSTEMY OBUDOWY PIONÓW INSTALACYJNYCH NA KONSTRUKCJI NOŚNEJ NIDA C100

PARAMETRY TECHNICZNE

Nazwa systemu Nida Szacht	Poszycie płytami gipsowymi			Konstrukcja nośna		Materiał izolacyjny			Maksymalna wysokość ¹⁾	Izolacyjność akustyczna			Ciężar zabudowy 1m ²	Klasa odporności ogniowej ²⁾	System specjalny	
	Nida	Grubość [mm]	Oznaczenie wg normy	Typ profilu Nida	Rozstaw osiowy profilu Nida [mm]	W zakresie izolacyjności akustycznej				[mm]	Rw [dB]	Ra1 [dB]				Ra2 [dB]
						Włna mineralna	Grubość [mm]	Gęstość [kg/m ³]								
137,5A100/Ogień+	Ogień Plus	3x12,5	DF	C100	600	szklana/ skalna	100	12	5000	45	44	39	34,0	(R)EI60	-	
137,5A100/WodaOgień+	Woda Ogień Plus	3x12,5	DFH2	C100	600	szklana/ skalna	100	12	5000	45	44	39	34,0	(R)EI60	-	
137,5A100/Cicha	Cicha	3x12,5	DFH1IR	C100	600	szklana/ skalna	100	12	5000	45	44	39	42,0	(R)EI60	●	
137,5A100/Twarda	Twarda	3x12,5	DEFH1IR	C100	600	szklana/ skalna	100	12	5000	45	44	39	42,0	(R)EI60	●	
137,5A100/Hydro	Hydro	3x12,5	GMFH1I	C100	600	szklana/ skalna	100	12	5000	45	44	39	36,0	(R)EI60	●	
145A100/Ogień+ ³⁾	Ogień Plus	3x15,0	DF	C100	600	szklana/ skalna	100	12	5000	45	44	39	44,0	(R)EI120	-	
145A100/WodaOgień+ ³⁾	Woda Ogień Plus	3x15,0	DFH2	C100	600	szklana/ skalna	100	12	5000	45	44	39	44,0	(R)EI120	-	

¹⁾ Maksymalna wysokość według opinii technicznej ITB 1060/12/R33NK.

²⁾ Klasyfikacja ogniowa LBO-073-KZ/22.

³⁾ W systemach w klasie odporności ogniowej (R)EI120 w konfiguracji 3x15,0 mm brak możliwości zamiany płyt.

ZUŻYCIE MATERIAŁÓW NA 1M² OBUDOWY PIONÓW INSTALACYJNYCH W SYSTEMIE NIDA SZACHT

Nazwa materiału	J.m.	Typ systemu Nida Szacht						
		137,5A100/Ogień+	137,5A100/WodaOgień+	137,5A100/Cicha	137,5A100/Twarda	137,5A100/Hydro	145A100/Ogień+	145A100/WodaOgień+
		Zuzycie materiału na 1m ²						
Płyta Nida Ogień Plus 12,5 mm	m ²	3,0	-	-	-	-	-	
Płyta Nida Woda Ogień Plus 12,5 mm	m ²	-	3,0	-	-	-	-	
Płyta Nida Cicha 12,5 mm	m ²	-	-	3,0	-	-	-	
Płyta Nida Twarda 12,5 mm	m ²	-	-	-	3,0	-	-	
Płyta Nida Hydro 12,5 mm	m ²	-	-	-	-	3,0	-	
Płyta Nida Ogień Plus 15,0 mm	m ²	-	-	-	-	-	3,0	
Płyta Nida Woda Ogień Plus 15,0 mm	m ²	-	-	-	-	-	3,0	
Profil Nida C100	mb	1,8	1,8	1,8	1,8	1,8	1,8	
Profil Nida U100	mb	0,7	0,7	0,7	0,7	0,7	0,7	
Element kotwiący ⁴⁾	szt.	0,9	0,9	0,9	0,9	0,9	0,9	
Blachowkręty Nida 3,5x25 mm	szt.	4,0	4,0	-	-	-	4,0	
Blachowkręty Nida 3,5x35 mm	szt.	4,0	4,0	-	-	-	-	
Blachowkręty Nida 3,5x45 mm	szt.	-	-	-	-	-	4,0	
Blachowkręty Nida 3,5x55 mm	szt.	12,0	12,0	-	-	-	-	
Blachowkręty Nida 4,2x70 mm	szt.	-	-	-	-	-	12,0	
Wkręty FixDens 4,2x25 mm	szt.	-	-	4,0	4,0	-	-	
Wkręty FixDens 4,2x42 mm	szt.	-	-	4,0	4,0	-	-	
Wkręty FixDens 4,2x60 mm	szt.	-	-	12,0	12,0	-	-	
Blachowkręty Nida Hydro C5 3,5x25 mm	szt.	-	-	-	-	4,0	-	
Blachowkręty Nida Hydro C5 3,5x41 mm	szt.	-	-	-	-	4,0	-	
Blachowkręty Nida Hydro C5 3,5x55 mm	szt.	-	-	-	-	12,0	-	
Taśma zbrojąca Nida	mb	1,4	1,4	1,4	1,4	1,4	1,4	
Taśma izolacji akustycznej Nida	mb	0,6	0,6	0,6	0,6	0,6	0,6	
Gips szpachlowy Nida Start	kg	0,9	0,9	0,9	-	-	0,9	
Gips szpachlowy Nida Finish	kg	0,1	0,1	0,1	-	-	0,1	
Gotowa masa szpachlowa Nida Hydromix ⁵⁾	kg	-	-	-	1,0	1,0	-	
Włna mineralna ⁶⁾	m ²	1,0	1,0	1,0	1,0	1,0	1,0	

⁴⁾ Typ elementu kotwiącego dobiera indywidualnie pod względem typu podłoża oraz całkowitego ciężaru zabudowy.

⁵⁾ W przypadku płyt gipsowo-włónowych z włóknami Nida Twarda alternatywnie stosować gips szpachlowy Nida Max.

⁶⁾ Zastosowanie wg wymagań.

Normy zużycia nie uwzględniają strat materiałowych.

nida SzachtKlasa
odporności
ogniowej:
(R)EI90
(R)EI120Maksymalna
izolacyjność
akustyczna:
45 dBMaksymalna
wysokość
zabudowy:
5500 mmCiężar 1m²
zabudowy:
44,0-66,0 kgNumer
dokumentu
związanego:
ETA 15/0301Deklaracja Właściwości Użytkowych:
DoP/ShaftWall System/0019/15.11.2016

SYSTEMY:

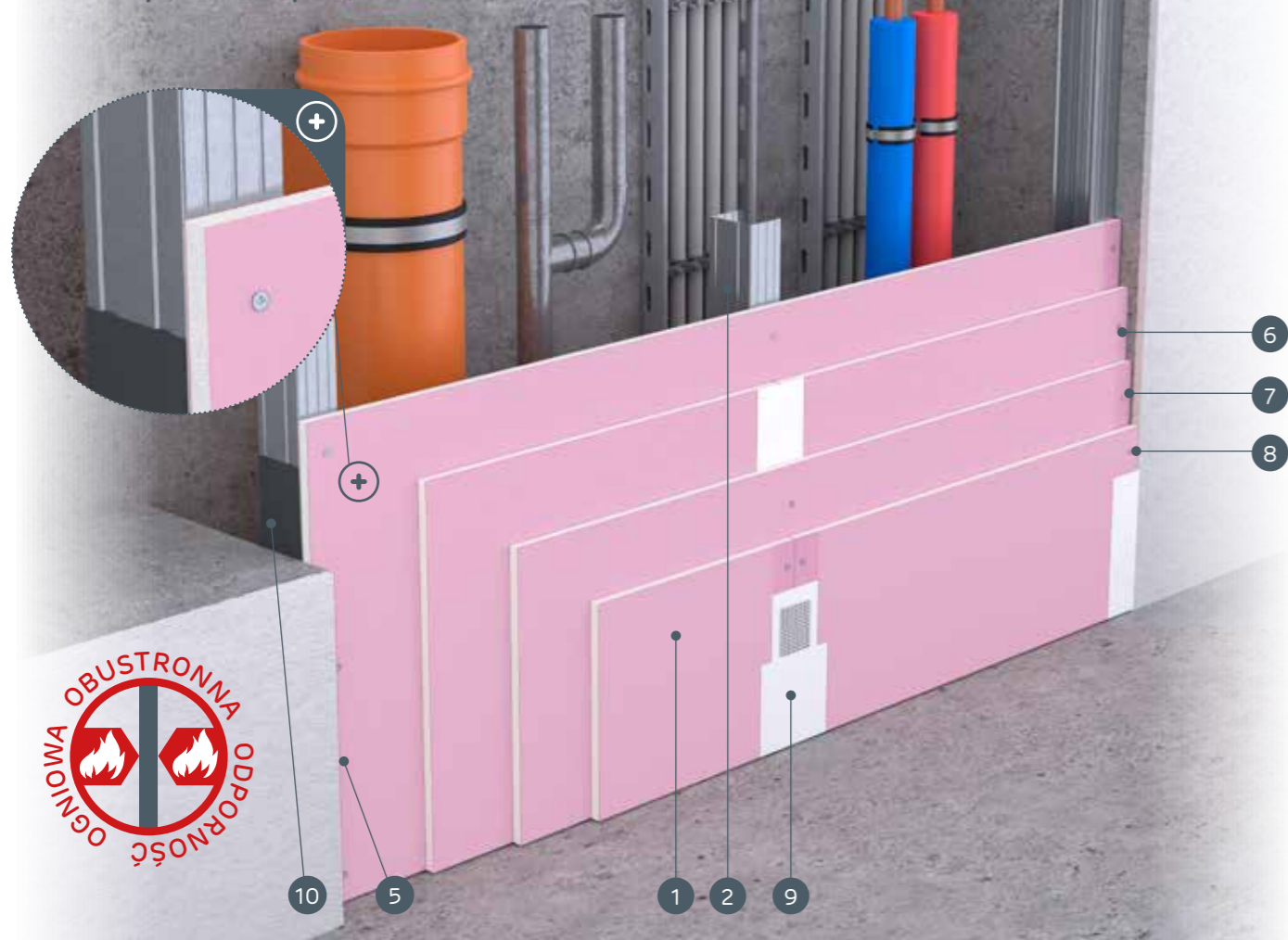
150A100; 155A100; 160A100

MATERIAŁY:

1. Płyta gipsowo-kartonowa Nida
2. Profil Nida C100
3. Profil Nida U100
4. Element kotwiący
5. Blachowkręty Nida 3,5 x 25 mm
6. Blachowkręty Nida 3,5 x 35 mm
7. Blachowkręty Nida 3,5 x 55 mm
8. Blachowkręty Nida 4,2 x 70 mm
9. Spoina pomiędzy płytami g-k wykonana z masy gipsowej Nida z taśmą zbrojącą Nida
10. Taśma uszczelniająca do izolacji akustycznej Nida
11. Wykończenie masą gipsową Nida

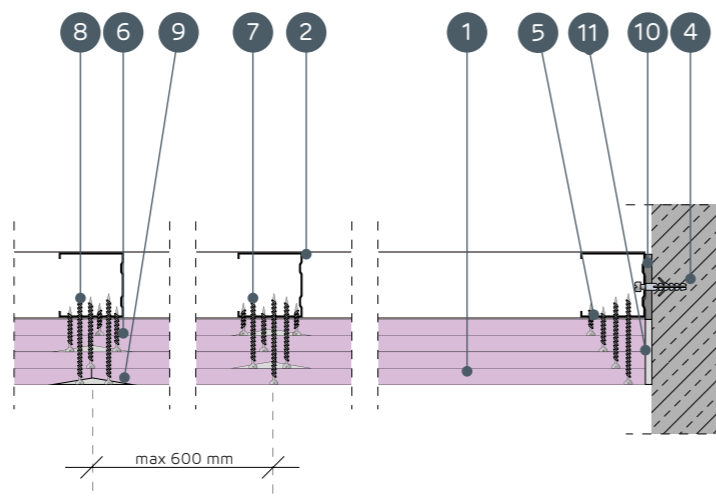
SYSTEMY OBUDOWY PIONÓW INSTALACYJNYCH NA KONSTRUKCJI
NOŚNEJ NIDA C100

PARAMETRY TECHNICZNE

Nazwa systemu Nida Szacht	Poszycie płytami gipsowymi			Konstrukcja nośna		Materiał izolacyjny			Maksymalna wysokość ¹⁾	Izolacyjność akustyczna ³⁾			Ciężar za- budowy 1m ²	Klasa od- porności ognio- wej ²⁾	System specjal- ny
				Typ profilu Nida	Rozstaw osiowy profilu Nida [mm]	W zakresie izolacyjności akustycznej									
	Nida	Grubość [mm]	Oznaczenie wg normy			Włna mine- ralna	Grubość [mm]	Gęstość [kg/m ³]	[mm]	Rw [dB]	Ra1 [dB]	Ra2 [dB]			
150A100/Ogień+	Ogień Plus	4x12,5	DF	C100	600	szklana/ skalna	100	14	5000	44	42	39	44,0	(R)EI90	-
150A100/WodaOgień+	Woda Ogień Plus	4x12,5	DFH2	C100	600	szklana/ skalna	100	14	5000	44	42	39	44,0	(R)EI90	-
150A100/Cicha	Cicha	4x12,5	DFH1IR	C100	600	szklana/ skalna	100	14	5000	44	42	39	55,0	(R)EI90	●
150A100/Twarda	Twarda	4x12,5	DEFH1IR	C100	600	szklana/ skalna	100	14	5000	44	42	39	55,0	(R)EI90	●
150A100/Hydro	Hydro	4x12,5	GMFH1I	C100	600	szklana/ skalna	100	14	5000	44	42	39	47,0	(R)EI90	●
155A100/Ogień+	Ogień Plus	2x12,5 + 2x15,0	DF	C100	600	szklana/ skalna	100	14	5000	44	42	39	51,0	(R)EI120	-
160A100/Ogień+	Ogień Plus	4x15,0	DF	C100	600	szklana/ skalna	100	14	5500	45	44	40	58,0	(R)EI120	-
160A100/Twarda	Twarda	4x15,0	DEFH1IR	C100	600	szklana/ skalna	100	14	5500	45	44	40	66,0	(R)EI120	●
160A100/Hydro	Hydro	4x15,0	GMFH1I	C100	600	szklana/ skalna	100	14	5500	45	44	40	58,0	(R)EI120	●

¹⁾ Maksymalna wysokość według opinii technicznej ITB 1060/12/R33NK.²⁾ Klasyfikacja ogniowa LBO-073-KZ/22.³⁾ Izolacyjność akustyczną określono na podstawie symulacji akustycznych - INSUL.ZUŻYCIĘ MATERIAŁÓW NA 1M² OBUDOWY PIONÓW INSTALACYJNYCH W SYSTEMIE NIDA SZACHT

Nazwa materiału	J.m.	Typ systemu Nida Szacht								
		150A100/ Ogień+	150A100/ WodaOgień+	150A100/ Cicha	150A100/ Twarda	150A100/ Hydro	155A100/ Ogień+	160A100/ Ogień+	160A100/ Twarda	160A100/ Hydro
		Zużycie materiału na 1m ²								
Płyta Nida Ogień Plus 12,5 mm	m ²	4,0	-	-	-	-	2,0	-	-	-
Płyta Nida Woda Ogień Plus 12,5 mm	m ²	-	4,0	-	-	-	-	-	-	-
Płyta Nida Cicha 12,5 mm	m ²	-	-	4,0	-	-	-	-	-	-
Płyta Nida Twarda 12,5 mm	m ²	-	-	-	4,0	-	-	-	-	-
Płyta Nida Hydro 12,5 mm	m ²	-	-	-	-	4,0	-	-	-	-
Płyta Nida Ogień Plus 15,0 mm	m ²	-	-	-	-	-	2,0	4,0	-	-
Płyta Nida Twarda 15,0 mm	m ²	-	-	-	-	-	-	-	4,0	-
Płyta Nida Hydro 15,0 mm	m ²	-	-	-	-	-	-	-	-	4,0
Profil Nida C100	mb	1,8	1,8	1,8	1,8	1,8	1,8	1,8	1,8	1,8
Profil Nida U100	mb	0,7	0,7	0,7	0,7	0,7	0,7	0,7	0,7	0,7
Element kotwiący ⁴⁾	szt.	0,9	0,9	0,9	0,9	0,9	0,9	0,9	0,9	0,9
Blachowkręty Nida 3,5x25 mm	szt.	4,0	4,0	-	-	-	4,0	4,0	-	-
Blachowkręty Nida 3,5x35 mm	szt.	4,0	4,0	-	-	-	-	-	-	-
Blachowkręty Nida 3,5x45 mm	szt.	-	-	-	-	-	4,0	4,0	-	-
Blachowkręty Nida 3,5x55 mm	szt.	4,0	4,0	-	-	-	4,0	4,0	-	-
Blachowkręty Nida 4,2x70 mm	szt.	12,0	12,0	-	-	-	12,0	12,0	-	-
Wkręty FixDens 4,2x25 mm	szt.	-	-	4,0	4,0	-	-	-	4,0	-
Wkręty FixDens 4,2x42 mm	szt.	-	-	4,0	4,0	-	-	-	4,0	-
Wkręty FixDens 4,2x60 mm	szt.	-	-	4,0	4,0	-	-	-	4,0	-
Wkręty FixDens 4,5x80 mm	szt.	-	-	12,0	12,0	-	-	-	12,0	-
Blachowkręty Nida Hydro C5 3,5x25 mm	szt.	-	-	-	-	4,0	-	-	-	4,0
Blachowkręty Nida Hydro C5 3,5x41 mm	szt.	-	-	-	-	4,0	-	-	-	4,0
Blachowkręty Nida Hydro C5 3,5x55 mm	szt.	-	-	-	-	4,0	-	-	-	4,0
Blachowkręty Nida Hydro C5 4,2x70 mm	szt.	-	-	-	-	12,0	-	-	-	12,0
Taśma zbrojąca Nida	mb	1,4	1,4	1,4	1,4	1,4	1,4	1,4	1,4	1,4
Taśma izolacji akustycznej Nida	mb	0,6	0,6	0,6	0,6	0,6	0,6	0,6	0,6	0,6
Gips szpachlowy Nida Start	kg	1,2	1,2	1,2	-	-	1,2	1,2	-	-
Gips szpachlowy Nida Finish	kg	0,1	0,1	0,1	-	-	0,1	0,1	-	-
Gotowa masa szpachlowa Nida Hydromix ⁵⁾	kg	-	-	-	1,3	1,3	-	-	1,3	1,3
Wełna mineralna ⁶⁾	m ²	1,0	1,0	1,0	1,0	1,0	1,0	1,0	1,0	1,0

⁴⁾ Typ elementu kotwiącego dobrać indywidualnie pod względem typu podłoża oraz całkowitego ciężaru zabudowy.⁵⁾ W przypadku płyt gipsowo-włókowych z włóknami Nida Twarda alternatywnie stosować gips szpachlowy Nida Max.⁶⁾ Zastosowanie wg wymagań.

Normy zużycia nie uwzględniają strat materiałowych.

nida SzachtKlasa odporności ogniowej:
(R)EI60Maksymalna izolacyjność akustyczna:
nie dotyczyMaksymalna wysokość zabudowy:
6500 mmCiężar 1m² zabudowy:
31,0-35,0 kgNumer dokumentu związanego:
ETA 15/0301

SYSTEMY:

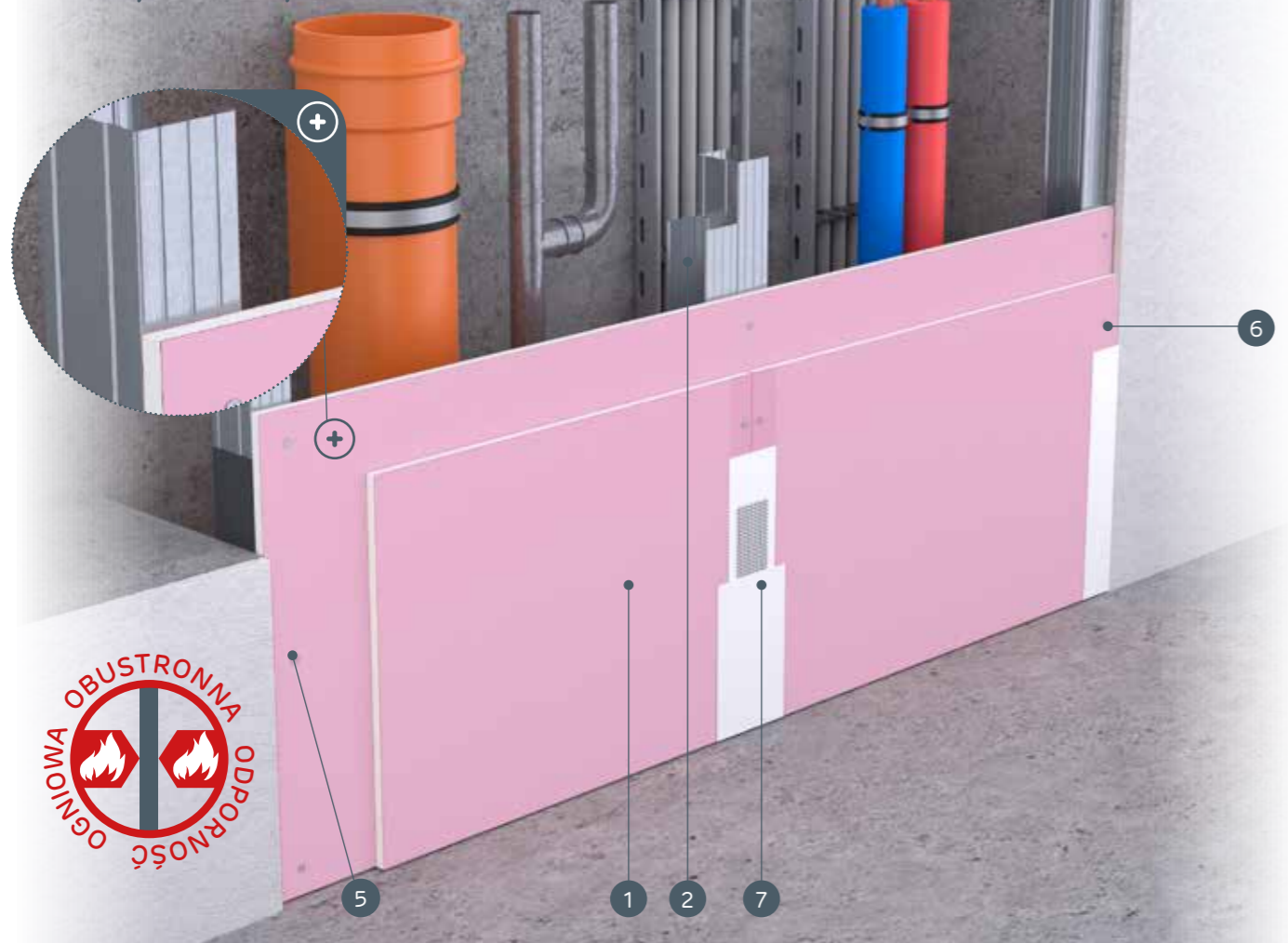
80AA50; 105AA75; 130AA100Deklaracja Właściwości Użytkowych:
DoP/ShaftWall System/0019/15.11.2016**MATERIAŁY:**

1. Płyta gipsowo-kartonowa Nida
2. Profil Nida 2x C50 / C75 / C100 (profile skręcone ze sobą środkami za pomocą wkrętów samowiercących FLAT HEAD 4,2x13 mm do blachy 1 mm)
3. Profil Nida U50 / U 75 / U 100
4. Element kotwiący
5. Blachowkręty Nida 3,5 x 25 mm
6. Blachowkręty Nida 3,5 x 45 mm
7. Spoina pomiędzy płytami g-k wykonana z masy gipsowej Nida z taśmą zbrojącą Nida
8. Taśma uszczelniająca do izolacji akustycznej Nida
9. Wykończenie masą gipsową Nida

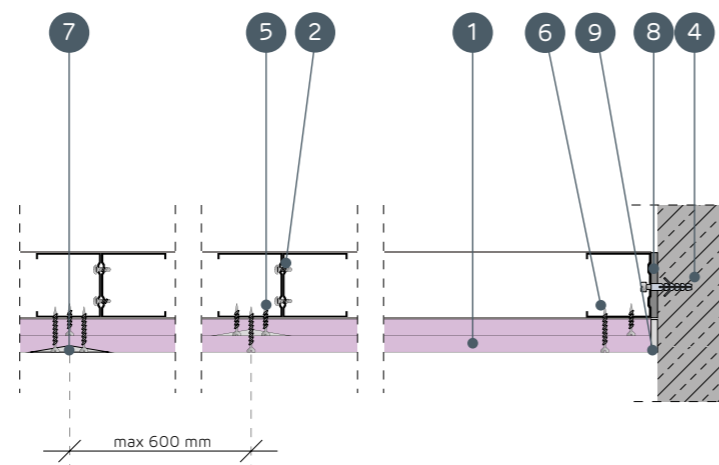
**SYSTEMY OBUDOWY PIONÓW INSTALACYJNYCH NA KONSTRUKCJI NOŚNEJ NIDA CC50, CC75, CC100****PARAMETRY TECHNICZNE**

Nazwa systemu Nida Szacht	Poszycie płytami gipsowymi			Konstrukcja nośna	Materiał izolacyjny			Maksymalna wysokość ¹⁾	Izolacyjność akustyczna			Ciężar zabudowy 1m ²	Klasa odporności ogniowej ²⁾	System specjalny	
	Nida	Grubość [mm]	Oznaczenie wg normy		Typ profilu Nida	Rozstaw osiowy profili Nida [mm]	W zakresie izolacyjności akustycznej			[mm]	Rw [dB]				Ra1 [dB]
				Wełna mineralna			Grubość [mm]	Gęstość [kg/m ³]							
80AA50/Ogień+	Ogień Plus	2x15,0	DF	2xC50	600	opcja	-	-	5500	-	-	-	31,0	(R)EI60	-
80AA50/Twarda	Twarda	2x15,0	DEFH1IR	2xC50	600	opcja	-	-	5500	-	-	-	34,0	(R)EI60	●
80AA50/Hydro	Hydro	2x15,0	GMFH1I	2xC50	600	opcja	-	-	5500	-	-	-	31,0	(R)EI60	●
105AA75/Ogień+	Ogień Plus	2x15,0	DF	2xC75	600	opcja	-	-	6000	-	-	-	31,0	(R)EI60	-
105AA75/Twarda	Twarda	2x15,0	DEFH1IR	2xC75	600	opcja	-	-	6000	-	-	-	34,0	(R)EI60	●
105AA75/Hydro	Hydro	2x15,0	GMFH1I	2xC75	600	opcja	-	-	6000	-	-	-	31,0	(R)EI60	●
130AA100/Ogień+	Ogień Plus	2x15,0	DF	2xC100	600	opcja	-	-	6500	-	-	-	32,0	(R)EI60	-
130AA100/Twarda	Twarda	2x15,0	DEFH1IR	2xC100	600	opcja	-	-	6500	-	-	-	35,0	(R)EI60	●
130AA100/Hydro	Hydro	2x15,0	GMFH1I	2xC100	600	opcja	-	-	6500	-	-	-	32,0	(R)EI60	●

¹⁾ Maksymalna wysokość według opinii technicznej ITB 1060/12/R33NK.²⁾ Klasyfikacja ogniowa LBO-073-KZ/22.**ZUŻYCIE MATERIAŁÓW NA 1M² OBUDOWY PIONÓW INSTALACYJNYCH W SYSTEMIE NIDA SZACHT**

Nazwa materiału	J.m.	Typ systemu Nida Szacht								
		80AA50/Ogień+	80AA50/Twarda	80AA50/Hydro	105AA75/Ogień+	105AA75/Twarda	105AA75/Hydro	130AA100/Ogień+	130AA100/Twarda	130AA100/Hydro
		Zużycie materiału na 1m ²								
Płyta Nida Ogień Plus 15,0 mm	m ²	2,0	-	-	2,0	-	-	2,0	-	-
Płyta Nida Twarda 15,0 mm	m ²	-	2,0	-	-	2,0	-	-	2,0	-
Płyta Nida Hydro 15,0 mm	m ²	-	-	2,0	-	-	2,0	-	-	2,0
Profil Nida C50	mb	3,6	3,6	3,6	-	-	-	-	-	-
Profil Nida C75	mb	-	-	-	3,6	3,6	3,6	-	-	-
Profil Nida C100	mb	-	-	-	-	-	-	3,6	3,6	3,6
Profil Nida U50	mb	0,7	0,7	0,7	-	-	-	-	-	-
Profil Nida U75	mb	-	-	-	0,7	0,7	0,7	-	-	-
Profil Nida U100	mb	-	-	-	-	-	-	0,7	0,7	0,7
Element kotwiący ³⁾	szt.	0,9	0,9	0,9	0,9	0,9	0,9	0,9	0,9	0,9
Wkręty samowiercące FLAT HEAD 4,2x13 mm do blachy 1 mm	szt.	6,0	6,0	6,0	6,0	6,0	6,0	6,0	6,0	6,0
Blachowkręty Nida 3,5x25 mm	szt.	4,0	-	-	4,0	-	-	4,0	-	-
Blachowkręty Nida 3,5x45 mm	szt.	12,0	-	-	12,0	-	-	12,0	-	-
Wkręty FixDens 4,2x25 mm	szt.	-	4,0	-	-	4,0	-	-	4,0	-
Wkręty FixDens 4,2x42 mm	szt.	-	12,0	-	-	12,0	-	-	12,0	-
Blachowkręty Nida Hydro C5 3,5x25 mm	szt.	-	-	4,0	-	-	4,0	-	-	4,0
Blachowkręty Nida Hydro C5 3,5x41 mm	szt.	-	-	12,0	-	-	12,0	-	-	12,0
Taśma zbrojąca Nida	mb	1,4	1,4	1,4	1,4	1,4	1,4	1,4	1,4	1,4
Taśma izolacji akustycznej Nida	mb	0,6	0,6	0,6	0,6	0,6	0,6	0,6	0,6	0,6
Gips szpachlowy Nida Start	kg	0,6	-	-	0,6	-	-	0,6	-	-
Gips szpachlowy Nida Finish	kg	0,1	-	-	0,1	-	-	0,1	-	-
Gotowa masa szpachlowa Nida Hydromix ⁴⁾	kg	-	0,7	0,7	-	0,7	0,7	-	0,7	0,7
Wełna mineralna ⁵⁾	m ²	1,0	1,0	1,0	1,0	1,0	1,0	1,0	1,0	1,0

³⁾ Typ elementu kotwiącego dobierać indywidualnie pod względem typu podłoża oraz całkowitego ciężaru zabudowy.⁴⁾ W przypadku płyt gipsowo-wiórowych z włóknami Nida Twarda alternatywnie stosować gips szpachlowy Nida Max.⁵⁾ Zastosowanie wg wymagań.

Normy zużycia nie uwzględniają strat materiałowych.

nida Szacht

Klasa
odporności
ogniowej:
(R)EI60Maksymalna
izolacyjność
akustyczna:
nie dotyczyMaksymalna
wysokość
zabudowy:
6500 mmCiężar 1m²
zabudowy:
33,0-42,0 kgNumer
dokumentu
związanego:
ETA 15/0301Deklaracja Właściwości Użytkowych:
DoP/ShaftWall System/0019/15.11.2016

SYSTEMY:

87,5AA50; 112,5AA75; 137,5AA100

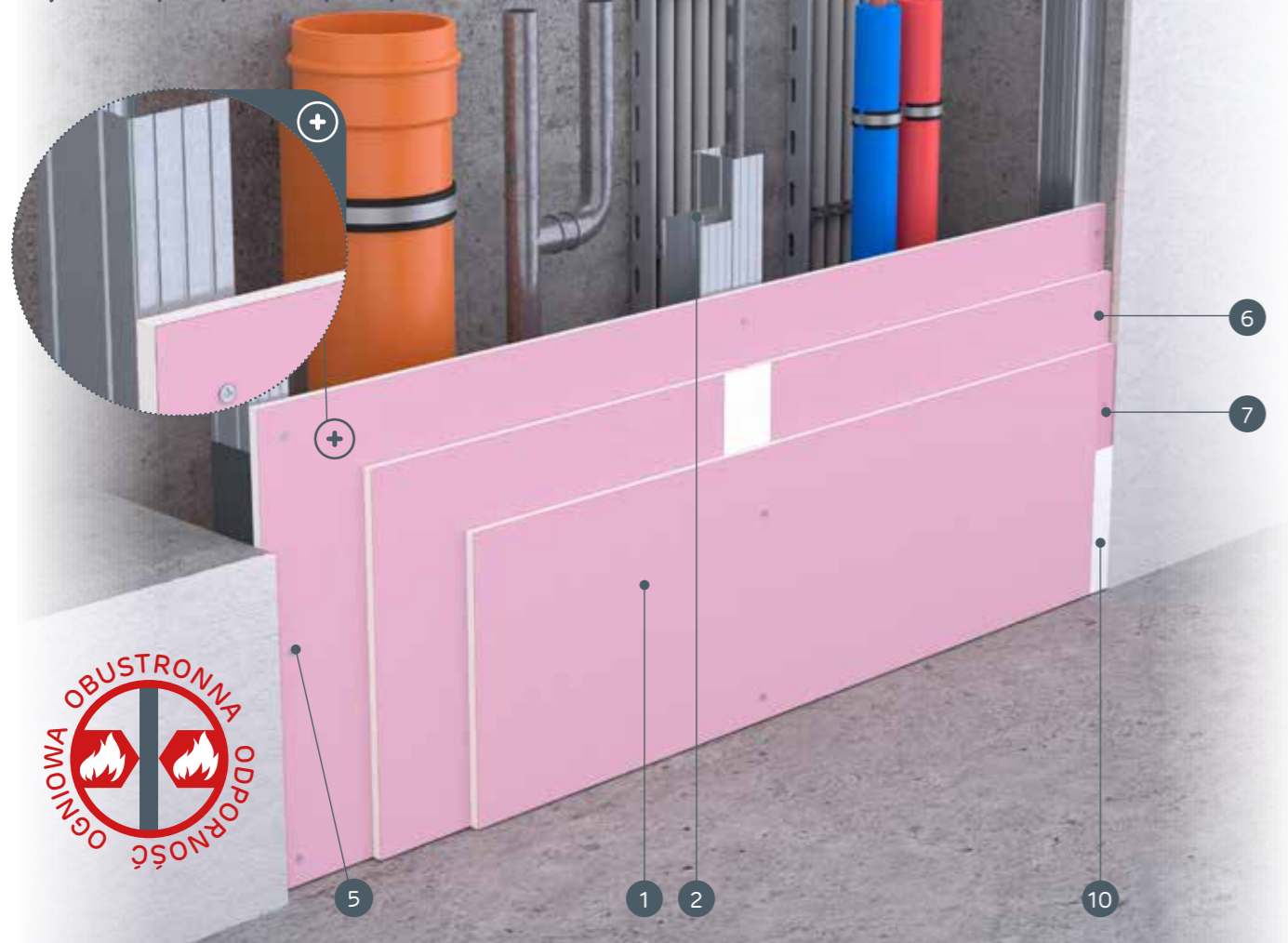

MATERIAŁY:

1. Płyta gipsowo-kartonowa Nida
2. Profil Nida 2x C50 / C75 / C100 (profile skrócone ze sobą środkami za pomocą wkrętów samowiercących FLAT HEAD 4,2x13 mm do blachy 1 mm)
3. Profil Nida U50 / U 75 / U 100
4. Element kotwiący
5. Blachowkręty Nida 3,5 x 25 mm
6. Blachowkręty Nida 3,5 x 35 mm
7. Blachowkręty Nida 3,5 x 55 mm
8. Spoina pomiędzy płytami g-k wykonana z masy gipsowej Nida z taśmą zbrojącą Nida
9. Taśma uszczelniająca do izolacji akustycznej Nida
10. Wykończenie masą gipsową Nida

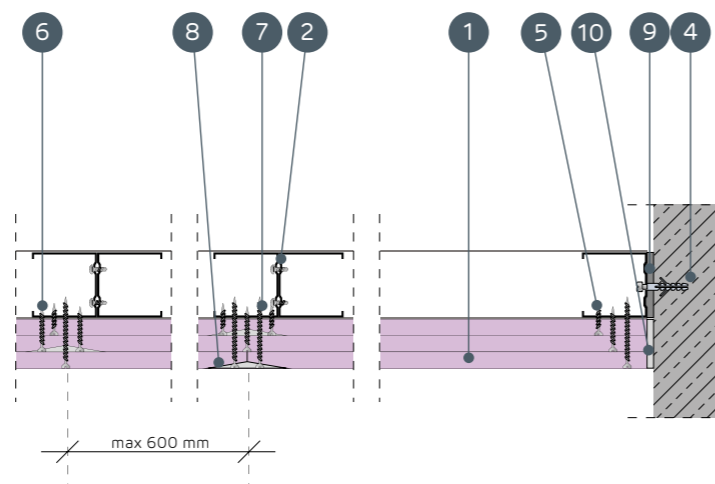

SYSTEMY OBUDOWY PIONÓW INSTALACYJNYCH NA KONSTRUKCJI NOŚNEJ NIDA CC50, CC75, CC100

PARAMETRY TECHNICZNE

Nazwa systemu Nida Szacht	Posycie płytami gipsowymi			Konstrukcja nośna		Materiał izolacyjny			Maksymalna wysokość ¹⁾	Izolacyjność akustyczna			Ciężar zabudowy 1m ²	Klasa odporności ogniowej ²⁾	System specjalny
				Typ profilu Nida	Rozstaw osiowy profilu Nida [mm]	W zakresie izolacyjności akustycznej				Rw [dB]	Ra1 [dB]	Ra2 [dB]			
	Nida	Grubość [mm]	Oznaczenie wg normy			Włna mineralna	Grubość [mm]	Gęstość [kg/m ³]	[mm]						
87,5AA50/Ogień+ ³⁾	Ogień Plus	3x12,5	DF	2xC50	600	opcja	-	-	5500	-	-	-	33,0	(R)EI60	-
87,5AA50/WodaOgień+	Woda Ogień Plus	3x12,5	DFH2	2xC50	600	opcja	-	-	5500	-	-	-	33,0	(R)EI60	-
87,5AA50/Twarda	Twarda	3x12,5	DEFH1IR	2xC50	600	opcja	-	-	5500	-	-	-	41,0	(R)EI60	●
87,5AA50/Hydro	Hydro	3x12,5	GMFH1I	2xC50	600	opcja	-	-	5500	-	-	-	35,0	(R)EI60	●
112,5AA75/Ogień+ ³⁾	Ogień Plus	3x12,5	DF	2xC75	600	opcja	-	-	6000	-	-	-	33,0	(R)EI60	-
112,5AA75/WodaOgień+	Woda Ogień Plus	3x12,5	DFH2	2xC75	600	opcja	-	-	6000	-	-	-	33,0	(R)EI60	-
112,5AA75/Twarda	Twarda	3x12,5	DEFH1IR	2xC75	600	opcja	-	-	6000	-	-	-	41,0	(R)EI60	●
112,5AA75/Hydro	Hydro	3x12,5	GMFH1I	2xC75	600	opcja	-	-	6000	-	-	-	35,0	(R)EI60	●
137,5AA100/Ogień+ ³⁾	Ogień Plus	3x12,5	DF	2xC100	600	opcja	-	-	6500	-	-	-	34,0	(R)EI60	-
137,5AA100/WodaOgień+	Woda Ogień Plus	3x12,5	DFH2	2xC100	600	opcja	-	-	6500	-	-	-	34,0	(R)EI60	-
137,5AA100/Twarda	Twarda	3x12,5	DEFH1IR	2xC100	600	opcja	-	-	6500	-	-	-	42,0	(R)EI60	●
137,5AA100/Hydro	Hydro	3x12,5	GMFH1I	2xC100	600	opcja	-	-	6500	-	-	-	36,0	(R)EI60	●

¹⁾ Maksymalna wysokość według opinii technicznej ITB 1060/12/R33NK.²⁾ Klasyfikacja ogniowa LBO-073-KZ/22.³⁾ Możliwość zamiany na płytę Nida Cicha typ DFH1IR. W przypadku zamiany płyt, do montażu stosować wkręty do płyt Nida Twarda.ZUŻYCIE MATERIAŁÓW NA 1M² OBUDOWY PIONÓW INSTALACYJNYCH W SYSTEMIE NIDA SZACHT

Nazwa materiału	J.m.	Typ systemu Nida Szacht											
		87,5AA50/Ogień+	87,5AA50/WodaOgień+	87,5AA50/Twarda	87,5AA50/Hydro	112,5AA75/Ogień+	112,5AA75/WodaOgień+	112,5AA75/Twarda	112,5AA75/Hydro	137,5AA100/Ogień+	137,5AA100/WodaOgień+	137,5AA100/Twarda	137,5AA100/Hydro
Zużycie materiału na 1m ²													
Płyta Nida Ogień Plus 12,5 mm	m ²	3,0	-	-	-	3,0	-	-	-	3,0	-	-	-
Płyta Nida Woda Ogień Plus 12,5 mm	m ²	-	3,0	-	-	-	3,0	-	-	-	3,0	-	-
Płyta Nida Twarda 12,5 mm	m ²	-	-	3,0	-	-	-	3,0	-	-	-	3,0	-
Płyta Nida Hydro 12,5 mm	m ²	-	-	-	3,0	-	-	-	3,0	-	-	-	3,0
Profil Nida C50	mb	3,6	3,6	3,6	3,6	-	-	-	-	-	-	-	-
Profil Nida C75	mb	-	-	-	-	3,6	3,6	3,6	3,6	-	-	-	-
Profil Nida C100	mb	-	-	-	-	-	-	-	-	3,6	3,6	3,6	3,6
Profil Nida U50	mb	0,7	0,7	0,7	0,7	-	-	-	-	-	-	-	-
Profil Nida U75	mb	-	-	-	-	0,7	0,7	0,7	0,7	-	-	-	-
Profil Nida U100	mb	-	-	-	-	-	-	-	-	0,7	0,7	0,7	0,7
Element kotwiący ⁴⁾	szt.	0,9	0,9	0,9	0,9	0,9	0,9	0,9	0,9	0,9	0,9	0,9	0,9
Wkręty samowiercące FLAT HEAD 4,2x13 mm do blachy 1 mm	szt.	6,0	6,0	6,0	6,0	6,0	6,0	6,0	6,0	6,0	6,0	6,0	6,0
Blachowkręty Nida 3,5x25 mm	szt.	4,0	4,0	-	-	4,0	4,0	-	-	4,0	4,0	-	-
Blachowkręty Nida 3,5x35 mm	szt.	4,0	4,0	-	-	4,0	4,0	-	-	4,0	4,0	-	-
Blachowkręty Nida 3,5x55 mm	szt.	12,0	12,0	-	-	12,0	12,0	-	-	12,0	12,0	-	-
Wkręty FixDens 4,2x25 mm	szt.	-	-	4,0	-	-	-	4,0	-	-	-	4,0	-
Wkręty FixDens 4,2x42 mm	szt.	-	-	4,0	-	-	-	4,0	-	-	-	4,0	-
Wkręty FixDens 4,2x60 mm	szt.	-	-	12,0	-	-	-	12,0	-	-	-	12,0	-
Blachowkręty Nida Hydro C5 3,5x25 mm	szt.	-	-	-	4,0	-	-	-	4,0	-	-	-	4,0
Blachowkręty Nida Hydro C5 3,5x41 mm	szt.	-	-	-	4,0	-	-	-	4,0	-	-	-	4,0
Blachowkręty Nida Hydro C5 3,5x55 mm	szt.	-	-	-	12,0	-	-	-	12,0	-	-	-	12,0
Taśma zbrojąca Nida	mb	1,4	1,4	1,4	1,4	1,4	1,4	1,4	1,4	1,4	1,4	1,4	1,4
Taśma izolacji akustycznej Nida	mb	0,6	0,6	0,6	0,6	0,6	0,6	0,6	0,6	0,6	0,6	0,6	0,6
Gips szpachlowy Nida Start	kg	0,9	0,9	-	-	0,9	0,9	-	-	0,9	0,9	-	-
Gips szpachlowy Nida Finish	kg	0,1	0,1	-	-	0,1	0,1	-	-	0,1	0,1	-	-
Gotowa masa szpachlowa Nida Hydromix ⁵⁾	kg	-	-	1,0	1,0	-	-	1,0	1,0	-	-	1,0	1,0
Włna mineralna ⁶⁾	m ²	1,0	1,0	1,0	1,0	1,0	1,0	1,0	1,0	1,0	1,0	1,0	1,0

⁴⁾ Typ elementu kotwiącego dobrać indywidualnie pod względem typu podłoża oraz całkowitego ciężaru zabudowy.⁵⁾ W przypadku płyt gipsowo-wiórowych z włóknami Nida Twarda alternatywnie stosować gips szpachlowy Nida Max.⁶⁾ Zastosowanie wg wymagań.

Normy zużycia nie uwzględniają strat materiałowych.



nida Szacht



Klasa odporności ogniowej:
**(R)EI60
 (R)EI90**



Maksymalna izolacyjność akustyczna:
52 dB



Maksymalna wysokość zabudowy:
5400 mm



Ciężar 1m² zabudowy:
26,0-44,0 kg



Numer dokumentu związanego:
ETA 15/0301

Deklaracja Właściwości Użytkowych:
 DoP/ShaftWall System/0019/15.11.2016

SYSTEMY:
87,5UU75; 100UU75

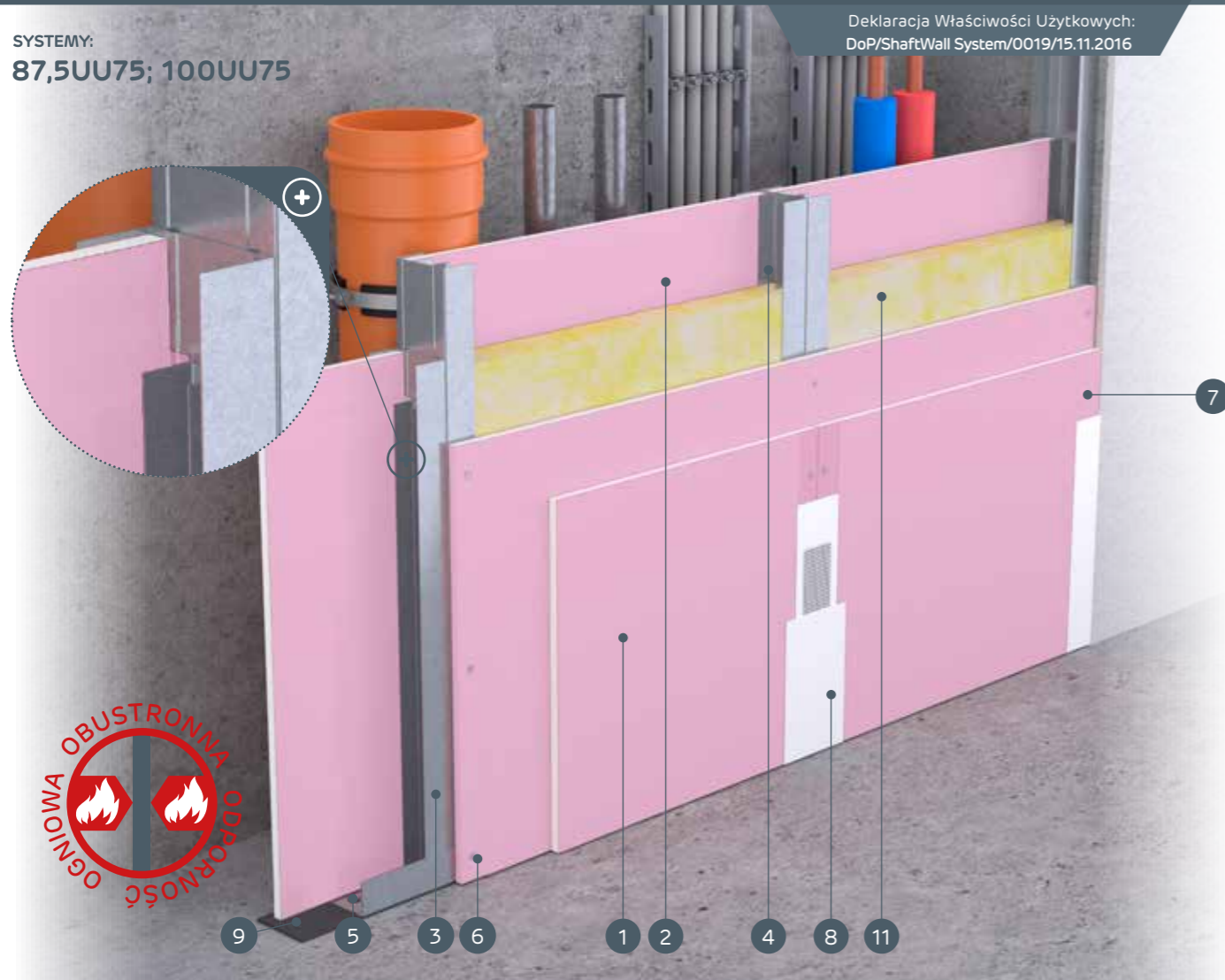

MATERIAŁY:

1. Płyta gipsowo-kartonowa Nida Ogień Plus 2x12,5 mm *
2. Płyta gipsowo-kartonowa Nida Ogień Plus 1x12,5 mm *
3. Profil Nida 2xU75 (profile skrócone ze sobą środkami za pomocą wkrętów samowiercących FLAT HEAD 4,2x13 mm do blachy 1 mm)
4. Profil Nida UD27
5. Element kotwiący
6. Blachowkręty Nida 3,5 x 25 mm
7. Blachowkręty Nida 3,5 x 35 mm
8. Spoina pomiędzy płytami g-k wykonana z masy gipsowej Nida z taśmą zbrojącą Nida
9. Taśma uszczelniająca do izolacji akustycznej Nida
10. Wykończenie masą gipsową Nida
11. Materiał izolacyjny wełna mineralna

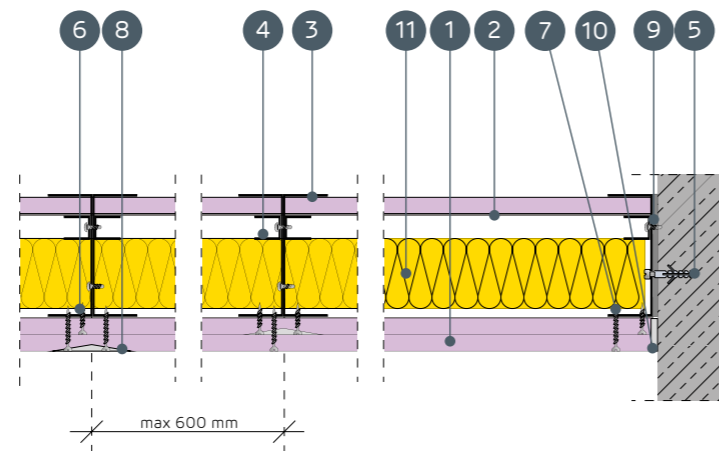

* Alternatywnie stosować płyty Nida Woda Ogień Plus

SYSTEMY OBUDOWY PIONÓW INSTALACYJNYCH NA KONSTRUKCJI NOŚNEJ NIDA UU75

PARAMETRY TECHNICZNE

Nazwa systemu Nida Szacht	Poszycie płytami gipsowymi			Konstrukcja nośna			Materiał izolacyjny			Maksymalna wysokość ¹⁾	Izolacyjność akustyczna ²⁾			Ciężar zabudowy 1m ²	Klasa odporności ogniowej ³⁾	System specjalny
				Typ profilu Nida	Typ profilu pomocniczego Nida	Rozstaw osiowy profilu Nida [mm]	W zakresie izolacyjności akustycznej i ogniowej									
	Nida	Grubość [mm]	Oznaczenie wg normy				Wełna mineralna	Grubość [mm]	Gęstość [kg/m ³]	[mm]	Rw [dB]	Ra1 [dB]	Ra2 [dB]	[kg]	[min]	
87,5UU75/Ogień+	Ogień Plus	1x12,5 + 1x12,5	DF	2xU75	2xUD27	600	skalna	50	29	5210	43	39	32	26,0	(R)EI60	●
87,5UU75/WodaOgień+	Woda Ogień Plus	1x12,5 + 1x12,5	DFH2	2xU75	2xUD27	600	skalna	50	29	5210	43	39	32	26,0	(R)EI60	●
87,5UU75/Twarda	Twarda	1x12,5 + 1x12,5	DEFH1IR	2xU75	2xUD27	600	skalna	50	29	5210	46	42	35	31,0	(R)EI60	●
87,5UU75/Hydro	Hydro	1x12,5 + 1x12,5	GMFH1I	2xU75	2xUD27	600	skalna	50	29	5210	44	39	32	27,0	(R)EI60	●
100UU75/Ogień+	Ogień Plus	1x12,5 + 2x12,5	DF	2xU75	2xUD27	600	skalna	50	29	5400	48	44	36	37,0	(R)EI90	●
100UU75/WodaOgień+	Woda Ogień Plus	1x12,5 + 2x12,5	DFH2	2xU75	2xUD27	600	skalna	50	29	5400	48	44	36	37,0	(R)EI90	●
100UU75/Twarda	Twarda	1x12,5 + 2x12,5	DEFH1IR	2xU75	2xUD27	600	skalna	50	29	5400	52	48	41	44,0	(R)EI90	●
100UU75/Hydro	Hydro	1x12,5 + 2x12,5	GMFH1I	2xU75	2xUD27	600	skalna	50	29	5400	49	45	37	38,0	(R)EI90	●

¹⁾ Maksymalna wysokość według opinii technicznej ITB 1060/12/R33NK.

²⁾ Izolacyjność akustyczna określono na podstawie symulacji akustycznych - INSUL.

³⁾ Klasyfikacja ogniowa LBO-073-KZ/22.

ZUŻYCIE MATERIAŁÓW NA 1M² OBUDOWY PIONÓW INSTALACYJNYCH W SYSTEMIE NIDA SZACHT

Nazwa materiału	J.m.	Typ systemu Nida Szacht							
		87,5UU75/Ogień+	87,5UU75/WodaOgień+	87,5UU75/Twarda	87,5UU75/Hydro	100UU75/Ogień+	100UU75/WodaOgień+	100UU75/Twarda	100UU75/Hydro
		Zużycie materiału na 1m ²							
Płyta Nida Ogień Plus 12,5 mm	m ²	2,0	-	-	-	3,0	-	-	-
Płyta Nida Woda Ogień Plus 12,5 mm	m ²	-	2,0	-	-	-	3,0	-	-
Płyta Nida Twarda 12,5 mm	m ²	-	-	2,0	-	-	-	3,0	-
Płyta Nida Hydro 12,5 mm	m ²	-	-	-	2,0	-	-	-	3,0
Profil Nida U75	mb	4,3	4,3	4,3	4,3	4,3	4,3	4,3	4,3
Profil Nida UD27	mb	3,6	3,6	3,6	3,6	3,6	3,6	3,6	3,6
Element kotwiący ⁴⁾	szt.	0,9	0,9	0,9	0,9	0,9	0,9	0,9	0,9
Wkręty samowiercące FLAT HEAD 4,2x13 mm do blachy 1 mm	szt.	9,0	9,0	9,0	9,0	9,0	9,0	9,0	9,0
Blachowkręty Nida 3,5x25 mm	szt.	12,0	12,0	-	-	4,0	4,0	-	-
Blachowkręty Nida 3,5x35 mm	szt.	-	-	-	-	12,0	12,0	-	-
Wkręty FixDens 4,2x25 mm	szt.	-	-	12,0	-	-	-	4,0	-
Wkręty FixDens 4,2x42 mm	szt.	-	-	-	-	-	-	12,0	-
Blachowkręty Nida Hydro C5 3,5x25 mm	szt.	-	-	-	12,0	-	-	-	4,0
Blachowkręty Nida Hydro C5 3,5x41 mm	szt.	-	-	-	-	-	-	-	12,0
Taśma zbrojąca Nida	mb	1,4	1,4	1,4	1,4	1,4	1,4	1,4	1,4
Taśma izolacji akustycznej Nida	mb	0,6	0,6	0,6	0,6	0,6	0,6	0,6	0,6
Gips szpachlowy Nida Start	kg	0,3	0,3	-	-	0,6	0,6	-	-
Gips szpachlowy Nida Finish	kg	0,1	0,1	0,1	-	0,1	0,1	0,1	-
Gips szpachlowy Nida Max	kg	-	-	0,3	-	-	-	0,6	-
Gotowa masa szpachlowa Nida Hydromix	kg	-	-	-	0,4	-	-	-	0,7
Wełna mineralna ⁵⁾	m ²	1,0	1,0	1,0	1,0	1,0	1,0	1,0	1,0

⁴⁾ Typ elementu kotwiącego dobierać indywidualnie pod względem typu podłoża oraz całkowitego ciężaru zabudowy.

⁵⁾ Zastosowanie wg wymagań.

Normy zużycia nie uwzględniają strat materiałowych.

nida Szacht



Klasa odporności ogniowej:
**(R)EI60
 (R)EI90**



Maksymalna izolacyjność akustyczna:
54 dB



Maksymalna wysokość zabudowy:
6500 mm



Ciężar 1m² zabudowy:
27,0-45,0 kg



Numer dokumentu związanego:
ETA 15/0301

Deklaracja Właściwości Użytkowych:
 DoP/ShaftWall System/0019/15.11.2016

SYSTEMY:
112,5UU100; 125UU100

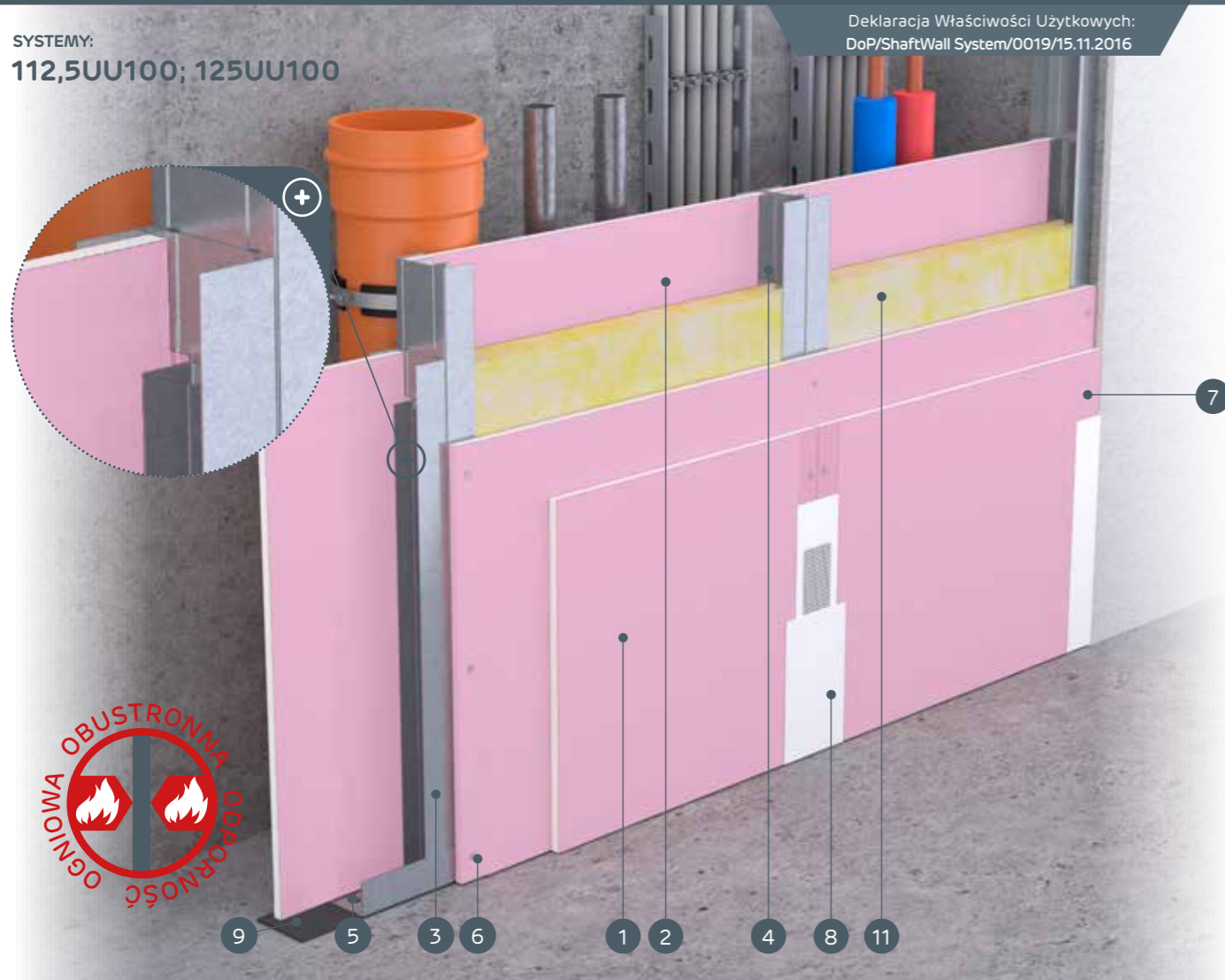

MATERIAŁY:

1. Płyta gipsowo-kartonowa Nida Ogień Plus 2x12,5 mm *
2. Płyta gipsowo-kartonowa Nida Ogień Plus 1x12,5 mm *
3. Profil Nida 2xU100 (profile skrócone ze sobą środkami za pomocą wkrętów samowiercących FLAT HEAD 4,2x13 mm do blachy 1 mm)
4. Profil Nida UD27
5. Element kotwiący
6. Blachowkręty Nida 3,5 x 25 mm
7. Blachowkręty Nida 3,5 x 35 mm
8. Spoina pomiędzy płytami g-k wykonana z masy gipsowej Nida z taśmą zbrojącą Nida
9. Taśma uszczelniająca do izolacji akustycznej Nida
10. Wykończenie masą gipsową Nida
11. Materiał izolacyjny wełna mineralna

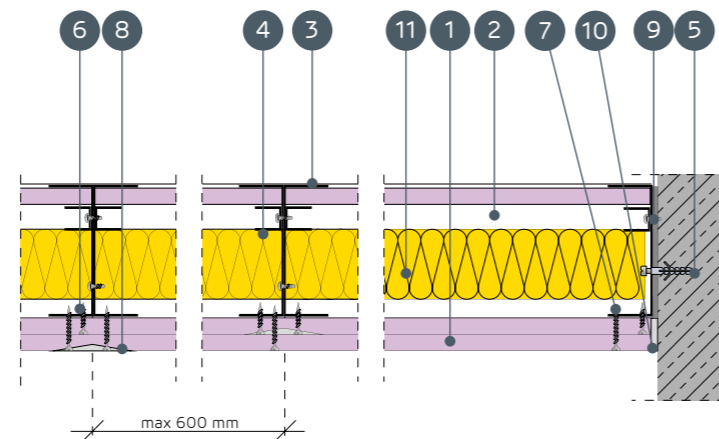

* Alternatywnie stosować płyty Nida Woda Ogień Plus

SYSTEMY OBUDOWY PIONÓW INSTALACYJNYCH NA KONSTRUKCJI NOŚNEJ NIDA UU100

PARAMETRY TECHNICZNE

Nazwa systemu Nida Szacht	Poszycie płytami gipsowymi			Konstrukcja nośna			Materiał izolacyjny			Maksymalna wysokość ¹⁾	Izolacyjność akustyczna ²⁾			Ciężar zabudowy 1m ²	Klasa odporności ogniowej ³⁾	System specjalny
				Typ profilu Nida	Typ profilu pomocniczego Nida	Rozstaw osiowy profilu Nida [mm]	W zakresie izolacyjności akustycznej i ogniowej									
	Nida	Grubość [mm]	Oznaczenie wg normy				Wełna mineralna	Grubość [mm]	Gęstość [kg/m ³]		[mm]	Rw [dB]	Ra1 [dB]			
112,5UU100/Ogień+	Ogień Plus	1x12,5 + 1x12,5	DF	2xU100	2xUD27	600	skalna	50	29	6420	45	40	33	27,0	(R)EI60	●
112,5UU100/WodaOgień+	Woda Ogień Plus	1x12,5 + 1x12,5	DFH2	2xU100	2xUD27	600	skalna	50	29	6420	45	40	33	27,0	(R)EI60	●
112,5UU100/Twarda	Twarda	1x12,5 + 1x12,5	DEFH1IR	2xU100	2xUD27	600	skalna	50	29	6420	49	45	38	32,0	(R)EI60	●
112,5UU100/Hydro	Hydro	1x12,5 + 1x12,5	GMFH1I	2xU100	2xUD27	600	skalna	50	29	6420	46	42	35	28,0	(R)EI60	●
125UU100/Ogień+	Ogień Plus	1x12,5 + 2x12,5	DF	2xU100	2xUD27	600	skalna	50	29	6500	50	46	39	38,0	(R)EI90	●
125UU100/WodaOgień+	Woda Ogień Plus	1x12,5 + 2x12,5	DFH2	2xU100	2xUD27	600	skalna	50	29	6500	50	46	39	38,0	(R)EI90	●
125UU100/Twarda	Twarda	1x12,5 + 2x12,5	DEFH1IR	2xU100	2xUD27	600	skalna	50	29	6500	54	51	44	45,0	(R)EI90	●
125UU100/Hydro	Hydro	1x12,5 + 2x12,5	GMFH1I	2xU100	2xUD27	600	skalna	50	29	6500	51	48	41	39,0	(R)EI90	●

¹⁾ Maksymalna wysokość według opinii technicznej ITB 1060/12/R33NK.

²⁾ Izolacyjność akustyczna określono na podstawie symulacji akustycznych - INSUL.

³⁾ Klasyfikacja ogniowa LBO-073-KZ/22.

ZUŻYCIE MATERIAŁÓW NA 1M² OBUDOWY PIONÓW INSTALACYJNYCH W SYSTEMIE NIDA SZACHT

Nazwa materiału	J.m.	Typ systemu Nida Szacht							
		112,5UU100/Ogień+	112,5UU100/WodaOgień+	112,5UU100/Twarda	112,5UU100/Hydro	125UU100/Ogień+	125UU100/WodaOgień+	125UU100/Twarda	125UU100/Hydro
		Zużycie materiału na 1m ²							
Płyta Nida Ogień Plus 12,5 mm	m ²	2,0	-	-	-	3,0	-	-	-
Płyta Nida Woda Ogień Plus 12,5 mm	m ²	-	2,0	-	-	-	3,0	-	-
Płyta Nida Twarda 12,5 mm	m ²	-	-	2,0	-	-	-	3,0	-
Płyta Nida Hydro 12,5 mm	m ²	-	-	-	2,0	-	-	-	3,0
Profil Nida U100	mb	4,3	4,3	4,3	4,3	4,3	4,3	4,3	4,3
Profil Nida UD27	mb	3,6	3,6	3,6	3,6	3,6	3,6	3,6	3,6
Element kotwiący ⁴⁾	szt.	0,9	0,9	0,9	0,9	0,9	0,9	0,9	0,9
Wkręty samowiercące FLAT HEAD 4,2x13 mm do blachy 1 mm	szt.	9,0	9,0	9,0	9,0	9,0	9,0	9,0	9,0
Blachowkręty Nida 3,5x25 mm	szt.	12,0	12,0	-	-	4,0	4,0	-	-
Blachowkręty Nida 3,5x35 mm	szt.	-	-	-	-	12,0	12,0	-	-
Wkręty FixDens 4,2x25 mm	szt.	-	-	12,0	-	-	-	4,0	-
Wkręty FixDens 4,2x42 mm	szt.	-	-	-	-	-	-	12,0	-
Blachowkręty Nida Hydro C5 3,5x25 mm	szt.	-	-	-	12,0	-	-	-	4,0
Blachowkręty Nida Hydro C5 3,5x41 mm	szt.	-	-	-	-	-	-	-	12,0
Taśma zbrojąca Nida	mb	1,4	1,4	1,4	1,4	1,4	1,4	1,4	1,4
Taśma izolacji akustycznej Nida	mb	0,6	0,6	0,6	0,6	0,6	0,6	0,6	0,6
Gips szpachlowy Nida Start	kg	0,3	0,3	-	-	0,6	0,6	-	-
Gips szpachlowy Nida Finish	kg	0,1	0,1	0,1	-	0,1	0,1	0,1	-
Gips szpachlowy Nida Max	kg	-	-	0,3	-	-	-	0,6	-
Gotowa masa szpachlowa Nida Hydromix	kg	-	-	-	0,4	-	-	-	0,7
Wełna mineralna ⁵⁾	m ²	1,0	1,0	1,0	1,0	1,0	1,0	1,0	1,0

⁴⁾ Typ elementu kotwiącego dobiera indywidualnie pod względem typu podłoża oraz całkowitego ciężaru zabudowy.

⁵⁾ Zastosowanie wg wymagań.

Normy zużycia nie uwzględniają strat materiałowych.

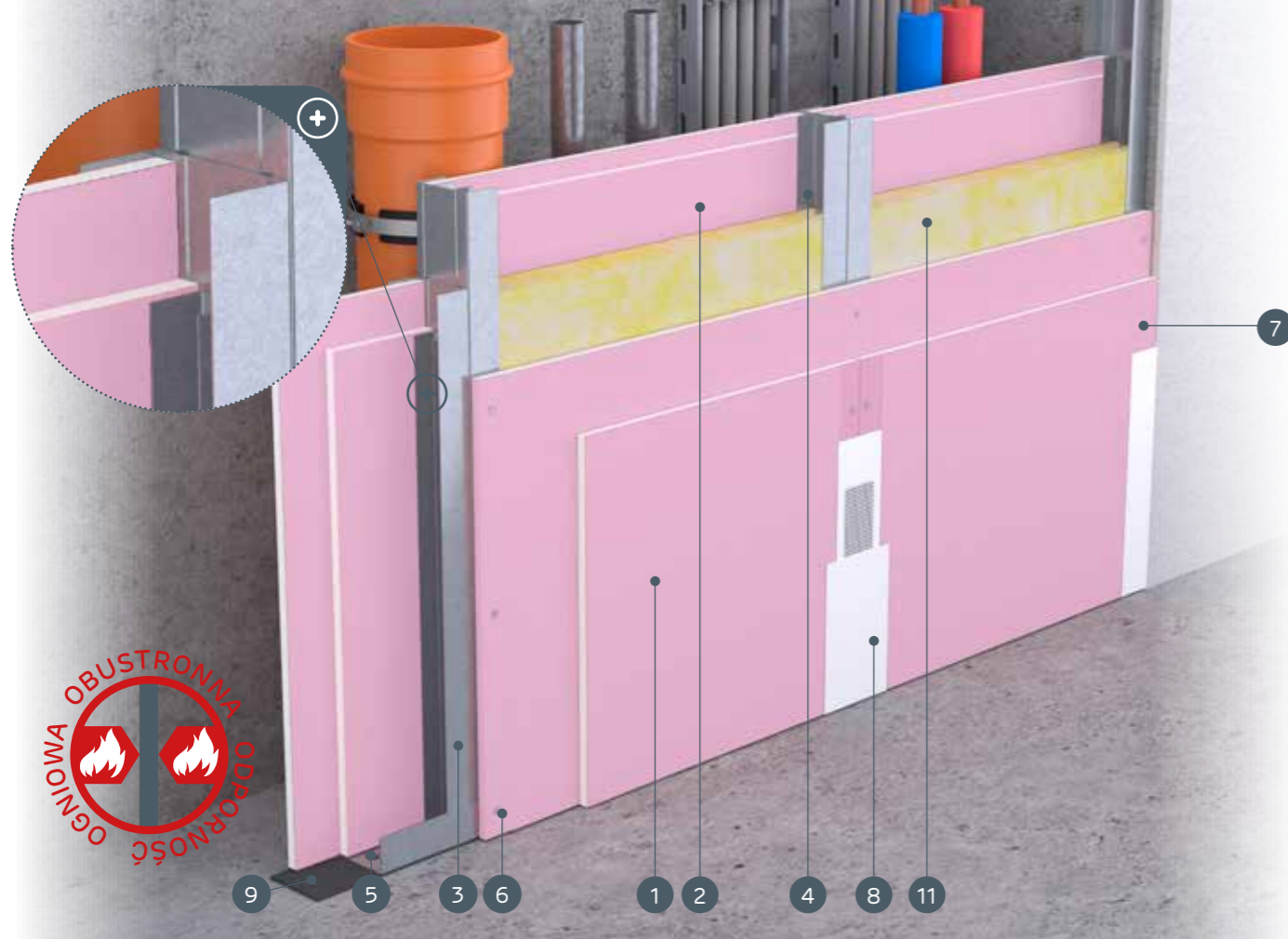
nida SzachtKlasa odporności ogniowej:
(R)EI90
(R)EI120Maksymalna izolacyjność akustyczna:
59 dBMaksymalna wysokość zabudowy:
6000 mmCiężar 1m² zabudowy:
40,0-65,0 kgNumer dokumentu związanego:
ETA 15/0301Deklaracja Właściwości Użytkowych:
DoP/ShaftWall System/0019/15.11.2016SYSTEMY:
100UU75; 105UU75**MATERIAŁY:**

- Płyta gipsowo-kartonowa Nida Ogień Plus 2x15 mm *
- Płyta gipsowo-kartonowa Nida Ogień Plus 2x12,5 mm *
- Profil Nida 2xU75 (profile skrócone ze sobą środkami za pomocą wkrętów samowiercących FLAT HEAD 4,2x13 mm do blachy 1 mm)
- Profil Nida UD27
- Element kotwiący
- Błachowkręty Nida 3,5 x 25 mm
- Błachowkręty Nida 3,5 x 45 mm
- Spoina pomiędzy płytami g-k wykonana z masy gipsowej Nida z taśmą zbrojącą Nida
- Taśma uszczelniająca do izolacji akustycznej Nida
- Wykończenie masą gipsową Nida
- Materiał izolacyjny wełna mineralna

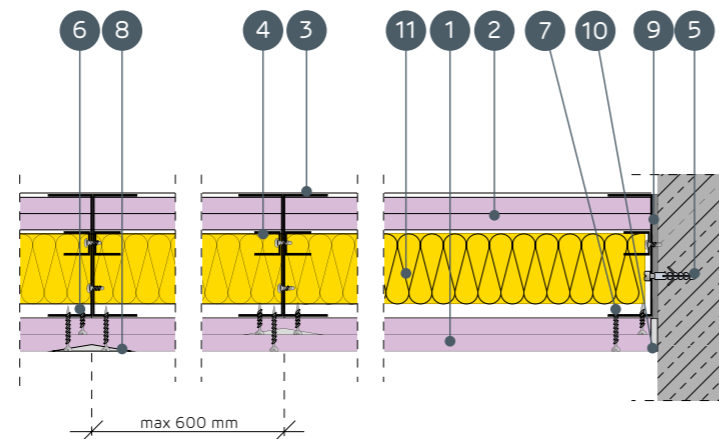

* Alternatywnie stosować płyty Nida Woda Ogień Plus

SYSTEMY OBUDOWY PIONÓW INSTALACYJNYCH NA KONSTRUKCJI NOŚNEJ NIDA UU75**PARAMETRY TECHNICZNE**

Nazwa systemu Nida Szacht	Poszycie płytami gipsowymi			Konstrukcja nośna			Materiał izolacyjny			Maksymalna wysokość ¹⁾	Izolacyjność akustyczna ²⁾			Ciężar zabudowy 1m ²	Klasa odporności ogniowej ³⁾	System specjalny
				Typ profilu Nida	Typ profilu pomocniczego Nida	Rozstaw osiowy profilu Nida [mm]	W zakresie izolacyjności akustycznej i ogniowej									
	Nida	Grubość [mm]	Oznaczenie wg normy				Włna mineralna	Grubość [mm]	Gęstość [kg/m ³]		[mm]	Rw [dB]	Ra1 [dB]			
100UU75/Expert	Expert	2x12,5 + 2x12,5	A	2xU75	2xUD27	600	szklana/skalna	50	10	6000	47	43	35	40,0	-	-
100UU75/Woda	Woda	2x12,5 + 2x12,5	H2	2xU75	2xUD27	600	szklana/skalna	50	10	6000	47	43	35	40,0	-	-
105UU75/Ogień+	Ogień Plus	2x12,5 + 2x15,0	DF	2xU75	2xUD27	600	skalna	50	15	6000	51	47	39	55,0	(R)EI90	●
105UU75/Ogień+	Ogień Plus	2x12,5 + 2x15,0	DF	2xU75	2xUD27	600	skalna	50	50	6000	54	50	42	55,0	(R)EI120	●
105UU75/WodaOgień+	Woda Ogień Plus	2x12,5 + 2x15,0	DFH2	2xU75	2xUD27	600	skalna	50	50	6000	54	50	42	55,0	(R)EI120	●
105UU75/Twarda	Twarda	2x12,5 + 2x15,0	DEFH1R	2xU75	2xUD27	600	skalna	50	50	6000	59	55	47	65,0	(R)EI120	●
105UU75/Hydro	Hydro	2x12,5 + 2x15,0	GMFH1I	2xU75	2xUD27	600	skalna	50	50	6000	56	51	44	56,5	(R)EI120	●

¹⁾ Maksymalna wysokość według opinii technicznej ITB 1060/12/R33NK.²⁾ Izolacyjność akustyczna określono na podstawie symulacji akustycznych - INSUL.³⁾ Klasyfikacja ogniowa LBO-073-KZ/22.**ZUŻYCIE MATERIAŁÓW NA 1M² OBUDOWY PIONÓW INSTALACYJNYCH W SYSTEMIE NIDA SZACHT**

Nazwa materiału	J.m.	Typ systemu Nida Szacht						
		100UU75/Expert	100UU75/Woda	105UU75/Ogień+	105UU75/Ogień+	105UU75/WodaOgień+	105UU75/Twarda	105UU75/Hydro
		Zużycie materiału na 1m ²						
Płyta Nida Expert 12,5 mm	m ²	4,0	-	-	-	-	-	-
Płyta Nida Woda 12,5 mm	m ²	-	4,0	-	-	-	-	-
Płyta Nida Ogień Plus 12,5 mm	m ²	-	-	2,0	2,0	-	-	-
Płyta Nida Ogień Plus 15,0 mm	m ²	-	-	2,0	2,0	-	-	-
Płyta Nida Woda Ogień Plus 12,5 mm	m ²	-	-	-	-	2,0	-	-
Płyta Nida Woda Ogień Plus 15,0 mm	m ²	-	-	-	-	2,0	-	-
Płyta Nida Twarda 12,5 mm	m ²	-	-	-	-	-	2,0	-
Płyta Nida Twarda 15,0 mm	m ²	-	-	-	-	-	2,0	-
Płyta Nida Hydro 12,5 mm	m ²	-	-	-	-	-	-	2,0
Płyta Nida Hydro 15,0 mm	m ²	-	-	-	-	-	-	2,0
Profil Nida U75	mb	4,3	4,3	4,3	4,3	4,3	4,3	4,3
Profil Nida UD27	mb	3,6	3,6	3,6	3,6	3,6	3,6	3,6
Element kotwiący ⁴⁾	szt.	0,9	0,9	0,9	0,9	0,9	0,9	0,9
Wkręty samowiercące FLAT HEAD 4,2x13 mm do blachy 1 mm	szt.	9,0	9,0	9,0	9,0	9,0	9,0	9,0
Błachowkręty Nida 3,5x25 mm	szt.	4,0	4,0	4,0	4,0	4,0	-	-
Błachowkręty Nida 3,5x45 mm	szt.	12,0	12,0	12,0	12,0	12,0	-	-
Wkręty FixDens 4,2x25 mm	szt.	-	-	-	-	-	4,0	-
Wkręty FixDens 4,2x42 mm	szt.	-	-	-	-	-	-	12,0
Błachowkręty Nida Hydro C5 3,5x25 mm	szt.	-	-	-	-	-	-	4,0
Błachowkręty Nida Hydro C5 3,5x41 mm	szt.	-	-	-	-	-	-	12,0
Taśma zbrojąca Nida	mb	1,4	1,4	1,4	1,4	1,4	1,4	1,4
Taśma izolacji akustycznej Nida	mb	0,6	0,6	0,6	0,6	0,6	0,6	0,6
Gips szpachlowy Nida Start	kg	1,2	1,2	1,2	1,2	1,2	-	-
Gips szpachlowy Nida Finish	kg	0,1	0,1	0,1	0,1	0,1	0,1	-
Gips szpachlowy Nida Max	kg	-	-	-	-	-	-	1,2
Gotowa masa szpachlowa Nida Hydromix	kg	-	-	-	-	-	-	1,3
Wełna mineralna ⁵⁾	m ²	1,0	1,0	1,0	1,0	1,0	1,0	1,0

⁴⁾ Typ elementu kotwiącego dobiera indywidualnie pod względem typu podłoża oraz całkowitego ciężaru zabudowy.⁵⁾ Zastosowanie wg wymagań.

Normy zużycia nie uwzględniają strat materiałowych.

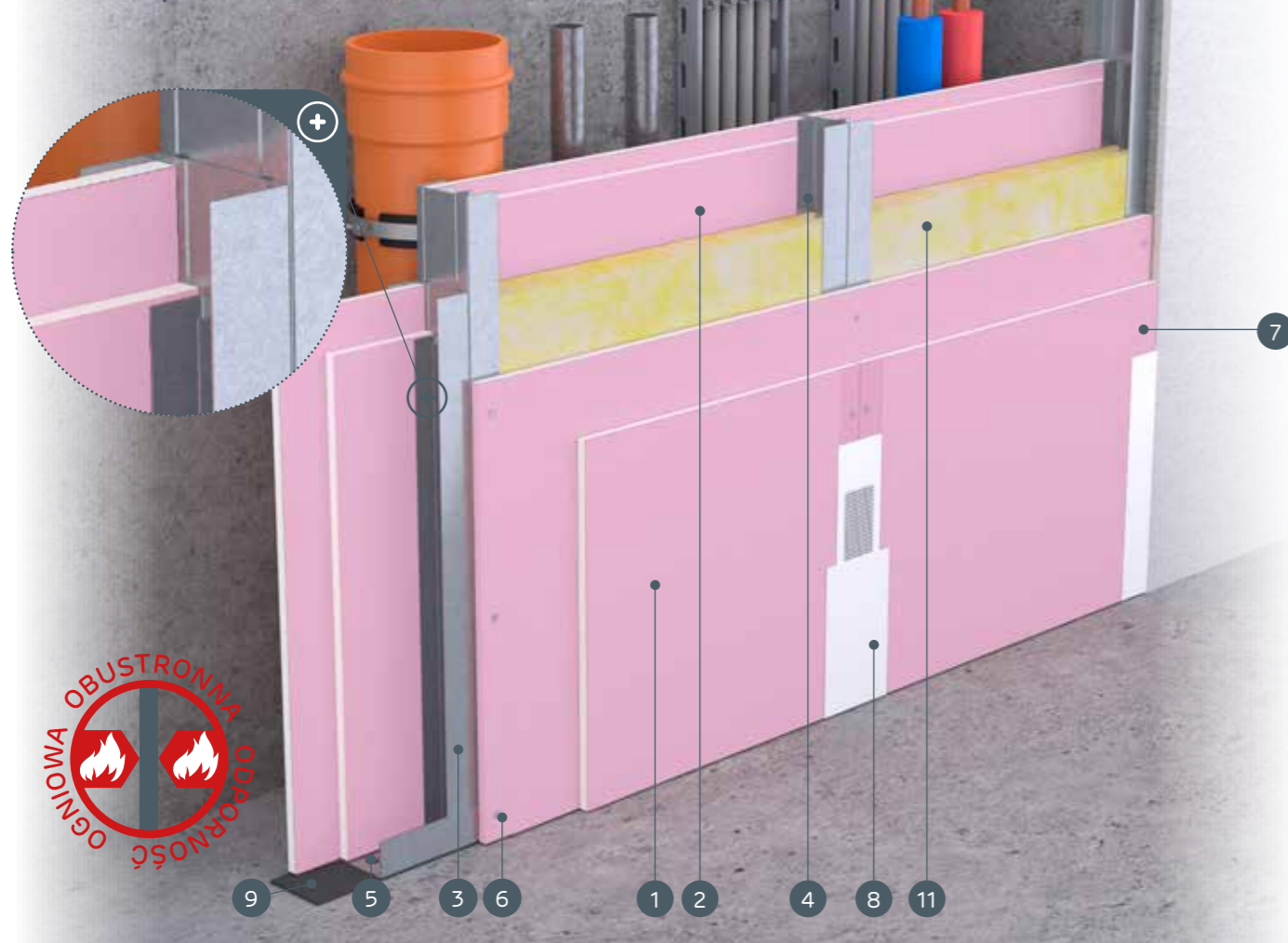

nida SzachtKlasa odporności ogniowej:
(R)EI90
(R)EI120Maksymalna izolacyjność akustyczna:
60 dBMaksymalna wysokość zabudowy:
6000 mmCiężar 1m² zabudowy:
40,0-65,0 kgNumer dokumentu związanego:
ETA 15/0301Deklaracja Właściwości Użytkowych:
DoP/ShaftWall System/0019/15.11.2016SYSTEMY:
125UU100; 130UU100**MATERIAŁY:**

1. Płyta gipsowo-kartonowa Nida Ogień Plus 2x15 mm *
2. Płyta gipsowo-kartonowa Nida Ogień Plus 2x12,5 mm *
3. Profil Nida 2xU100 (profile skręcone ze sobą środnikami za pomocą wkrętów samowiercących FLAT HEAD 4,2x13 mm do blachy 1 mm)
4. Profil Nida UD27
5. Element kotwiący
6. Blachowkręty Nida 3,5 x 25 mm
7. Blachowkręty Nida 3,5 x 45 mm
8. Spoina pomiędzy płytami g-k wykonana z masy gipsowej Nida z taśmą zbrojącą Nida
9. Taśma uszczelniająca do izolacji akustycznej Nida
10. Wykończenie masą gipsową Nida
11. Materiał izolacyjny wełna mineralna

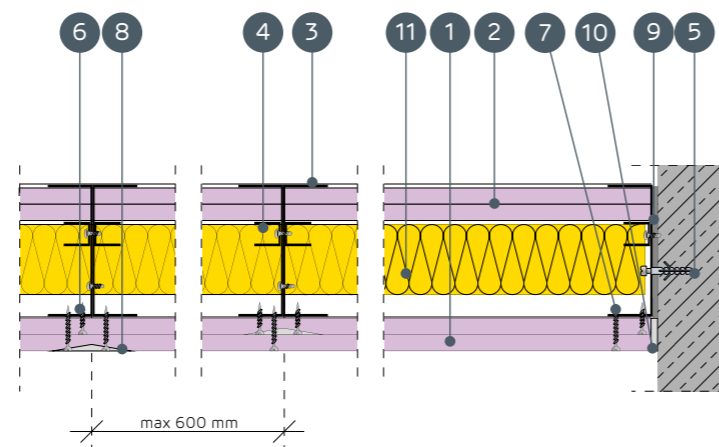

* Alternatywnie stosować płyty Nida Woda Ogień Plus

SYSTEMY OBUDOWY PIONÓW INSTALACYJNYCH NA KONSTRUKCJI NOŚNEJ NIDA UU100**PARAMETRY TECHNICZNE**

Nazwa systemu Nida Szacht	Poszycie płytami gipsowymi			Konstrukcja nośna			Materiał izolacyjny			Maksymalna wysokość ¹⁾	Izolacyjność akustyczna ²⁾			Ciężar zabudowy 1m ²	Klasa odporności ogniowej ³⁾	System specjalny
				Typ profilu Nida	Typ profilu pomocniczego Nida	Rozstaw oślowy profilu Nida [mm]	W zakresie izolacyjności akustycznej i ogniowej									
	Nida	Grubość [mm]	Oznaczenie wg normy				Wełna mineralna	Grubość [mm]	Gęstość [kg/m ³]		[mm]	Rw [dB]	Ra1 [dB]			
125UU100/Expert	Expert	2x12,5 + 2x12,5	A	2xU100	2xUD27	600	szklana/skalna	50	10	6000	50	46	39	40,0	-	-
125UU100/Woda	Woda	2x12,5 + 2x12,5	H2	2xU100	2xUD27	600	szklana/skalna	50	10	6000	50	46	39	40,0	-	-
130UU100/Ogień+	Ogień Plus	2x12,5 + 2x15,0	DF	2xU100	2xUD27	600	skalna	50	15	6000	54	50	44	55,0	(R)EI90	●
130UU100/Ogień+	Ogień Plus	2x12,5 + 2x15,0	DF	2xU100	2xUD27	600	skalna	50	50	6000	56	53	46	55,0	(R)EI120	●
130UU100/WodaOgień+	Woda Ogień Plus	2x12,5 + 2x15,0	DFH2	2xU100	2xUD27	600	skalna	50	50	6000	56	53	46	55,0	(R)EI120	●
130UU100/Twarda	Twarda	2x12,5 + 2x15,0	DEFH1IR	2xU100	2xUD27	600	skalna	50	50	6000	60	58	51	65,0	(R)EI120	●
130UU100/Hydro	Hydro	2x12,5 + 2x15,0	GMFH1I	2xU100	2xUD27	600	skalna	50	50	6000	58	54	48	56,5	(R)EI120	●

¹⁾ Maksymalna wysokość według opinii technicznej ITB 1060/12/R33NK.²⁾ Izolacyjność akustyczna określono na podstawie symulacji akustycznych - INSUL.³⁾ Klasyfikacja ogniowa LBO-073-KZ/22.**ZUŻYCIЕ MATERIAŁÓW NA 1M² OBUDOWY PIONÓW INSTALACYJNYCH W SYSTEMIE NIDA SZACHT**

Nazwa materiału	J.m.	Typ systemu Nida Szacht						
		125UU100/Expert	125UU100/Woda	130UU100/Ogień+	130UU100/Ogień+	130UU100/WodaOgień+	130UU100/Twarda	130UU100/Hydro
		Zużycie materiału na 1m ²						
Płyta Nida Expert 12,5 mm	m ²	4,0	-	-	-	-	-	-
Płyta Nida Woda 12,5 mm	m ²	-	4,0	-	-	-	-	-
Płyta Nida Ogień Plus 12,5 mm	m ²	-	-	2,0	2,0	-	-	-
Płyta Nida Ogień Plus 15,0 mm	m ²	-	-	2,0	2,0	-	-	-
Płyta Nida Woda Ogień Plus 12,5 mm	m ²	-	-	-	-	2,0	-	-
Płyta Nida Woda Ogień Plus 15,0 mm	m ²	-	-	-	-	2,0	-	-
Płyta Nida Twarda 12,5 mm	m ²	-	-	-	-	-	2,0	-
Płyta Nida Twarda 15,0 mm	m ²	-	-	-	-	-	2,0	-
Płyta Nida Hydro 12,5 mm	m ²	-	-	-	-	-	-	2,0
Płyta Nida Hydro 15,0 mm	m ²	-	-	-	-	-	-	2,0
Profil Nida U100	mb	4,3	4,3	4,3	4,3	4,3	4,3	4,3
Profil Nida UD27	mb	3,6	3,6	3,6	3,6	3,6	3,6	3,6
Element kotwiący ⁴⁾	szt.	0,9	0,9	0,9	0,9	0,9	0,9	0,9
Wkręty samowiercące FLAT HEAD 4,2x13 mm do blachy 1 mm	szt.	9,0	9,0	9,0	9,0	9,0	9,0	9,0
Blachowkręty Nida 3,5x25 mm	szt.	4,0	4,0	4,0	4,0	4,0	-	-
Blachowkręty Nida 3,5x45 mm	szt.	12,0	12,0	12,0	12,0	12,0	-	-
Wkręty FixDens 4,2x25 mm	szt.	-	-	-	-	-	4,0	-
Wkręty FixDens 4,2x42 mm	szt.	-	-	-	-	-	12,0	-
Blachowkręty Nida Hydro C5 3,5x25 mm	szt.	-	-	-	-	-	-	4,0
Blachowkręty Nida Hydro C5 3,5x41 mm	szt.	-	-	-	-	-	-	12,0
Taśma zbrojąca Nida	mb	1,4	1,4	1,4	1,4	1,4	1,4	1,4
Taśma izolacji akustycznej Nida	mb	0,6	0,6	0,6	0,6	0,6	0,6	0,6
Gips szpachlowy Nida Start	kg	1,2	1,2	1,2	1,2	1,2	-	-
Gips szpachlowy Nida Finish	kg	0,1	0,1	0,1	0,1	0,1	0,1	-
Gips szpachlowy Nida Max	kg	-	-	-	-	-	1,2	-
Gotowa masa szpachlowa Nida Hydromix	kg	-	-	-	-	-	-	1,3
Wełna mineralna ⁵⁾	m ²	1,0	1,0	1,0	1,0	1,0	1,0	1,0

⁴⁾ Typ elementu kotwiącego dobiera indywidualnie pod względem typu podłoża oraz całkowitego ciężaru zabudowy.⁵⁾ Zastosowanie wg wymagań.

Normy zużycia nie uwzględniają strat materiałowych.



nida SzachtKlasa odporności ogniowej:
nie dotyczyMaksymalna izolacyjność akustyczna:
36 dBMaksymalna wysokość zabudowy:
3880 mmCiężar 1m² zabudowy:
12,0-20,0 kgNumer dokumentu związanego:
Klasyfikacja OgniowaKlasyfikacja ogniowa:
LBO-073-KZ/22

SYSTEMY:

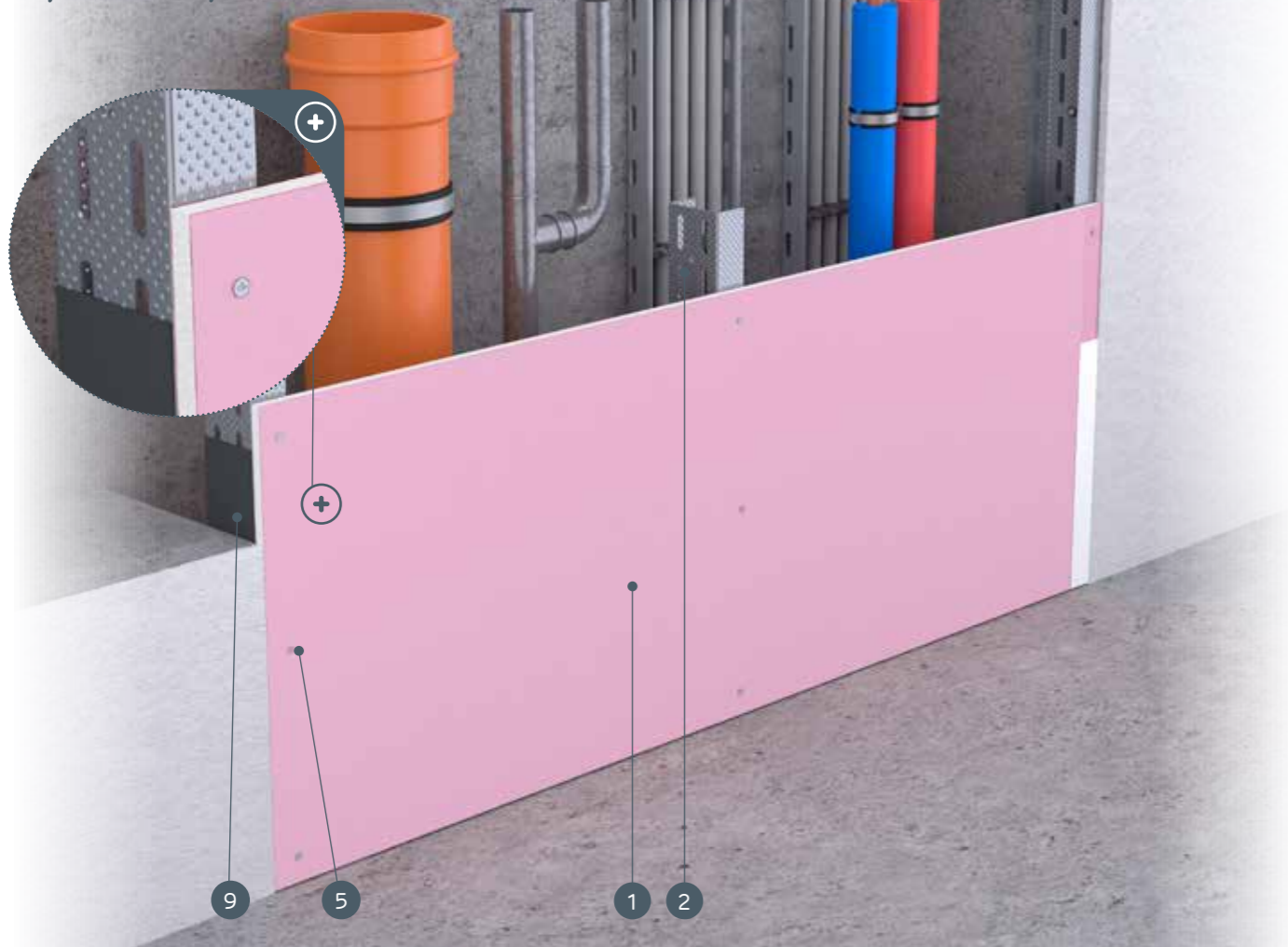
62,5A/UAR50; 65A/UAR50**MATERIAŁY:**

1. Płyta gipsowo-kartonowa Nida
2. Profil Nida UAR50
3. Profil Nida U50
4. Element kotwiący
5. Wkręty do blachy Nida 3,5 x 25 mm
6. Kątownik do profili UA50
7. Śruba M8 typu FLAT HEAD z ząbkowaną nakrętką
8. Spoina pomiędzy płytami g-k wykonana z masy gipsowej Nida z taśmą zbrojącą Nida
9. Taśma uszczelniająca do izolacji akustycznej Nida
10. Wykończenie masą gipsową Nida

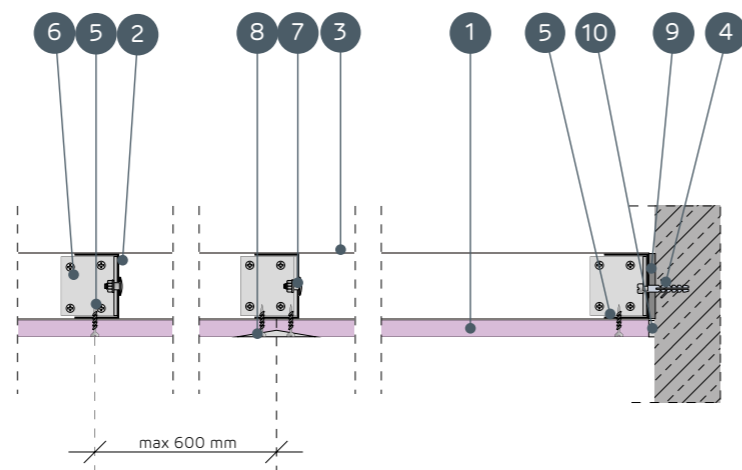
**SYSTEMY OBUDOWY PIONÓW INSTALACYJNYCH NA KONSTRUKCJI NOŚNEJ NIDA UAR50**

PARAMETRY TECHNICZNE

Nazwa systemu Nida Szacht	Pozycje płytami gipsowymi			Konstrukcja nośna		Materiał izolacyjny			Maksymalna wysokość ¹⁾	Izolacyjność akustyczna			Ciężar zabudowy 1m ²	Klasa odporności ogniowej ²⁾	System specjalny
				Typ profilu Nida	Rozstaw osiowy profilu Nida [mm]	W zakresie izolacyjności akustycznej				[mm]	Rw [dB]	Ra1 [dB]			
	Nida	Grubość [mm]	Oznaczenie wg normy			Włna mineralna	Grubość [mm]	Gęstość [kg/m ³]							
62,5A/UAR50/Expert	Expert	12,5	A	UAR50	600	szklana/skalna	50	12	3880	34	32	28	12,0	-	-
62,5A/UAR50/Woda ³⁾	Woda	12,5	H2	UAR50	600	szklana/skalna	50	12	3880	34	32	28	12,0	-	-
62,5A/UAR50/Ogień+	Ogień Plus	12,5	DF	UAR50	600	szklana/skalna	50	12	3880	36	34	30	14,0	-	-
62,5A/UAR50/WodaOgień+	Woda Ogień Plus	12,5	DFH2	UAR50	600	szklana/skalna	50	12	3880	36	34	30	14,0	-	-
62,5A/UAR50/Cicha	Cicha	12,5	DFH1IR	UAR50	600	szklana/skalna	50	12	3880	36	34	30	17,0	-	●
62,5A/UAR50/Twarda	Twarda	12,5	DEFH1IR	UAR50	600	szklana/skalna	50	12	3880	36	34	30	17,0	-	●
62,5A/UAR50/Hydro	Hydro	12,5	GMFH1I	UAR50	600	szklana/skalna	50	12	3880	36	34	30	15,0	-	●
65A/UAR50/Ogień+	Ogień Plus	15,0	DF	UAR50	600	szklana/skalna	50	12	3880	36	34	30	18,0	-	-
65A/UAR50/Twarda	Twarda	15,0	DEFH1IR	UAR50	600	szklana/skalna	50	12	3880	36	34	30	20,0	-	●
65A/UAR50/Hydro	Hydro	15,0	GMFH1I	UAR50	600	szklana/skalna	50	12	3880	36	34	30	18,0	-	●

¹⁾ Maksymalna wysokość według opinii technicznej ITB 10610/12/R33NK.²⁾ Klasyfikacja ogniowa LBO-073-KZ/22.³⁾ W pomieszczeniach o wilgotności względnej powietrza do 85% w sekcjach narożnych na intensywne działanie wody zaleca się stosowanie płyt gipsowych z włóknami Nida Hydro (płaszczyzny poziome i pionowe w okolicach wanny, prysznic itp.)ZUŻYCIE MATERIAŁÓW NA 1M² OBUDOWY PIONÓW INSTALACYJNYCH W SYSTEMIE NIDA SZACHT

Nazwa materiału	J.m.	Typ systemu Nida Szacht									
		62,5A/UAR50/Expert	62,5A/UAR50/Woda	62,5A/UAR50/Ogień+ <th>62,5A/UAR50/WodaOgień+</th> <th>62,5A/UAR50/Cicha</th> <th>62,5A/UAR50/Twarda</th> <th>62,5A/UAR50/Hydro</th> <th>65A/UAR50/Ogień+</th> <th>65A/UAR50/Twarda</th> <th>65A/UAR50/Hydro</th>	62,5A/UAR50/WodaOgień+	62,5A/UAR50/Cicha	62,5A/UAR50/Twarda	62,5A/UAR50/Hydro	65A/UAR50/Ogień+	65A/UAR50/Twarda	65A/UAR50/Hydro
		Zużycie materiału na 1m ²									
Płyta Nida Expert 12,5 mm	m ²	1,0	-	-	-	-	-	-	-	-	-
Płyta Nida Woda 12,5 mm	m ²	-	1,0	-	-	-	-	-	-	-	-
Płyta Nida Ogień Plus 12,5 mm	m ²	-	-	1,0	-	-	-	-	-	-	-
Płyta Nida Woda Ogień Plus 12,5 mm	m ²	-	-	-	1,0	-	-	-	-	-	-
Płyta Nida Cicha 12,5 mm	m ²	-	-	-	-	1,0	-	-	-	-	-
Płyta Nida Twarda 12,5 mm	m ²	-	-	-	-	-	1,0	-	-	-	-
Płyta Nida Hydro 12,5 mm	m ²	-	-	-	-	-	-	1,0	-	-	-
Płyta Nida Ogień Plus 15,0 mm	m ²	-	-	-	-	-	-	-	1,0	-	-
Płyta Nida Twarda 15,0 mm	m ²	-	-	-	-	-	-	-	-	1,0	-
Płyta Nida Hydro 15,0 mm	m ²	-	-	-	-	-	-	-	-	-	1,0
Profil ościeżnicowy Nida UAR50	mb	1,8	1,8	1,8	1,8	1,8	1,8	1,8	1,8	1,8	1,8
Profil Nida U50	mb	0,7	0,7	0,7	0,7	0,7	0,7	0,7	0,7	0,7	0,7
Kątownik Nida do profilu UA50	szt.	0,85	0,85	0,85	0,85	0,85	0,85	0,85	0,85	0,85	0,85
Śruba M8 typu FLAT HEAD z ząbkowaną nakrętką	szt.	2,0	2,0	2,0	2,0	2,0	2,0	2,0	2,0	2,0	2,0
Element kotwiący ⁴⁾	szt.	0,9	0,9	0,9	0,9	0,9	0,9	0,9	0,9	0,9	0,9
Wkręty do blachy 2 mm Nida 3,5x25 mm	szt.	12,0	12,0	12,0	12,0	-	-	-	-	12,0	-
Wkręty do blachy 2 mm Nida Twarda 3,5x50 mm	szt.	-	-	-	-	12,0	12,0	-	-	-	12,0
Wkręty do blachy 2 mm Nida Hydro C5 3,5x25 mm	szt.	-	-	-	-	-	-	12,0	-	-	12,0
Taśma zbrojąca Nida	mb	1,4	1,4	1,4	1,4	1,4	1,4	1,4	1,4	1,4	1,4
Taśma izolacji akustycznej Nida	mb	0,6	0,6	0,6	0,6	0,6	0,6	0,6	0,6	0,6	0,6
Gips szpachlowy Nida Start	kg	0,3	0,3	0,3	0,3	0,3	-	-	0,3	-	-
Gips szpachlowy Nida Finish	kg	0,1	0,1	0,1	0,1	0,1	-	-	0,1	-	-
Gotowa masa szpachlowa Nida Hydromix ⁵⁾	kg	-	-	-	-	-	0,4	0,4	-	0,4	0,4
Wełna mineralna ⁶⁾	m ²	1,0	1,0	1,0	1,0	1,0	1,0	1,0	1,0	1,0	1,0

⁴⁾ Typ elementu kotwiącego dobiera indywidualnie pod względem typu podłoża oraz całkowitego ciężaru zabudowy.⁵⁾ W przypadku płyt gipsowo-wiórowych z włóknami Nida Twarda alternatywnie stosować gips szpachlowy Nida Max.⁶⁾ Zastosowanie wg wymagań.

Normy zużycia nie uwzględniają strat materiałowych.

nida Szacht

Klasa
odporności
ogniowej:
(R)EI30
(R)EI60Maksymalna
izolacyjność
akustyczna:
41 dBMaksymalna
wysokość
zabudowy:
4050 mmCiężar 1m²
zabudowy:
20,0-35,0 kgNumer
dokumentu
związanego:
Klasyfikacja
OgniowaKlasyfikacja ogniowa:
LBO-073-KZ/22

SYSTEMY:

75A/UAR50; 77,5A/UAR50; 80A/UAR50

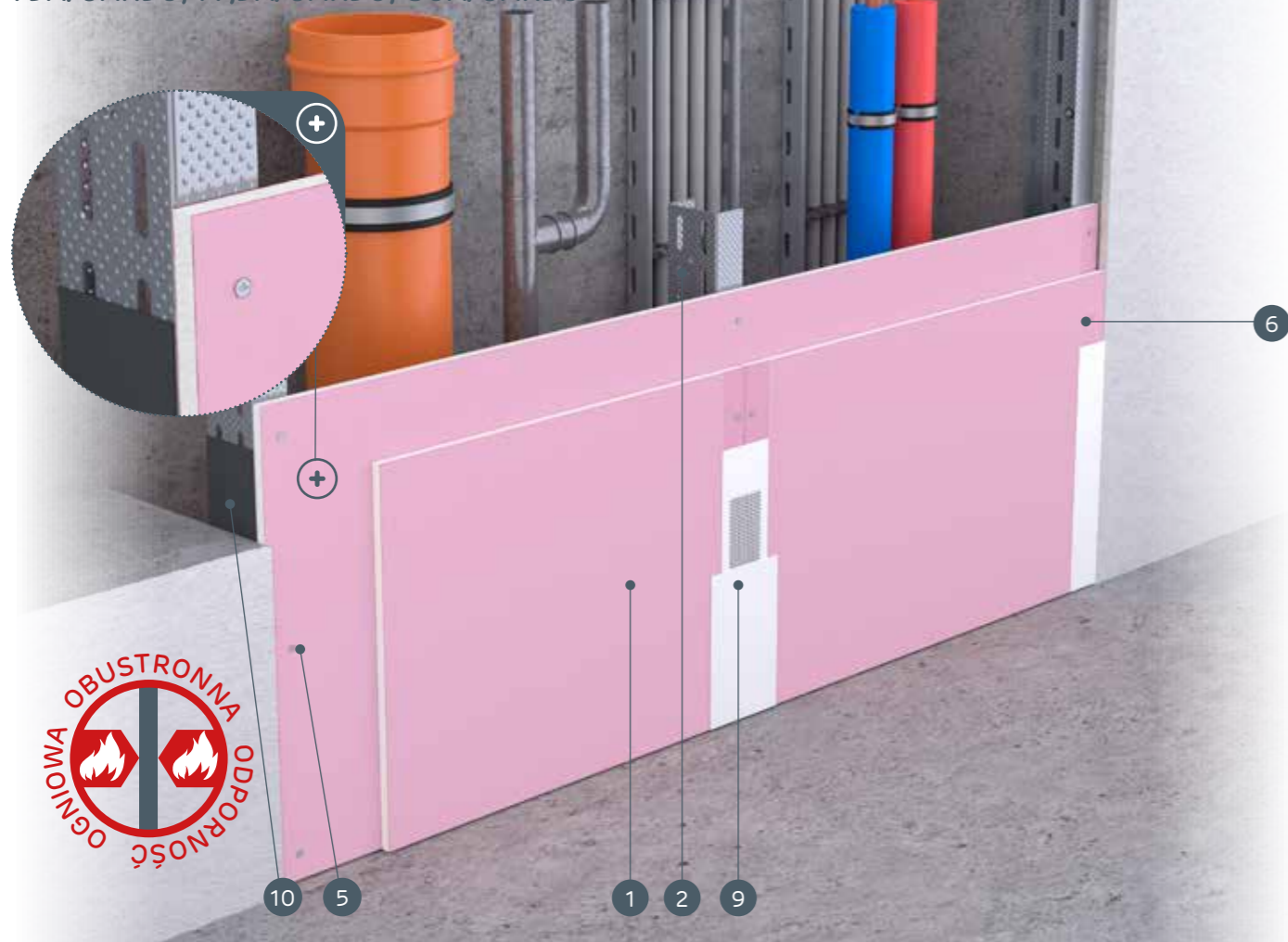

MATERIAŁY:

1. Płyta gipsowo-kartonowa Nida
2. Profil Nida UAR50
3. Profil Nida U50
4. Element kotwiący
5. Wkręty do blachy Nida 3,5 x 25 mm
6. Wkręty do blachy Nida 3,5 x 35 mm
7. Kątownik do profili UA 50
8. Śruba M8 typu FLAT HEAD z ząbkowaną nakrętką
9. Spoina pomiędzy płytami g-k wykonana z masy gipsowej Nida z taśmą zbrojącą Nida
10. Taśma uszczelniająca do izolacji akustycznej Nida
11. Wykończenie masą gipsową Nida

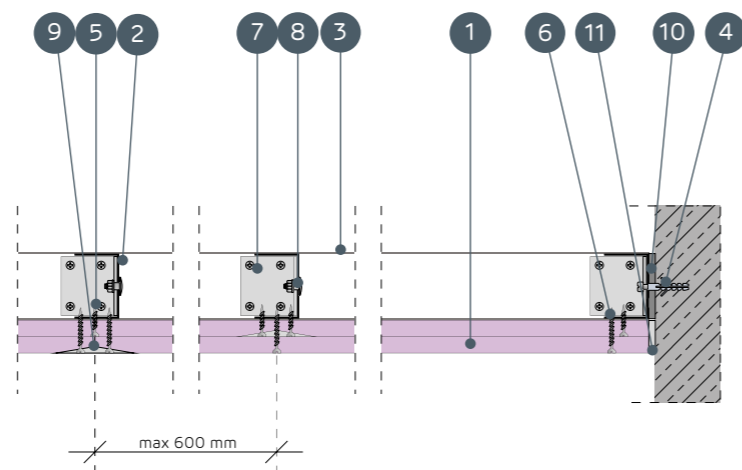
SYSTEMY OBUDOWY PIONÓW INSTALACYJNYCH NA KONSTRUKCJI
NOŚNEJ NIDA UAR50

PARAMETRY TECHNICZNE

Nazwa systemu Nida Szacht	Poszycie płytami gipsowymi			Typ profilu Nida	Rozstaw osiowy profilu Nida [mm]	Materiał izolacyjny			Maksymal- na wyso- kość ¹⁾ [mm]	Izolacyjność akustyczna			Ciężar zabudowy 1m ² [kg]	Klasa od- porności ognio- wej ²⁾ [min]	System specjal- ny
	Nida	Grubość [mm]	Oznacze- nie wg normy			W zakresie izolacyjności akustycznej	Wielna mine- ralna	Grubość [mm]		Gęstość [kg/m ²]	Rw [dB]	Ra1 [dB]			
75A/UAR50/Expert	Expert	2x12,5	A	UAR50	600	szklana/skalna	50	12	4050	37	35	31	20,0	-	-
75A/UAR50/Woda ³⁾	Woda	2x12,5	H2	UAR50	600	szklana/skalna	50	12	4050	37	35	31	20,0	-	-
75A/UAR50/OgieńTypF	Ogień Typ F	2x12,5	F	UAR50	600	szklana/skalna	50	12	4050	37	35	31	22,0	(R)EI30	-
75A/UAR50/Ogień+	Ogień Plus	2x12,5	DF	UAR50	600	szklana/skalna	50	12	4050	40	38	35	24,0	(R)EI30	-
75A/UAR50/WodaOgień+	Woda Ogień Plus	2x12,5	DFH2	UAR50	600	szklana/skalna	50	12	4050	40	38	35	24,0	(R)EI30	-
75A/UAR50/Cicha	Cicha	2x12,5	DFH1R	UAR50	600	szklana/skalna	50	12	4050	40	38	35	30,0	(R)EI30	●
75A/UAR50/Twarda	Twarda	2x12,5	DEFH1R	UAR50	600	szklana/skalna	50	12	4050	40	38	35	30,0	(R)EI30	●
75A/UAR50/Hydro	Hydro	2x12,5	GMFH1I	UAR50	600	szklana/skalna	50	12	4050	40	38	35	26,0	(R)EI30	●
77,5A/UAR50/Ogień+ ⁴⁾	Ogień Plus	1x12,5+1x15,0	DF	UAR50	600	szklana/skalna	50	12	4050	40	38	35	28,0	(R)EI60	-
80A/UAR50/Ogień+	Ogień Plus	2x15,0	DF	UAR50	600	szklana/skalna	50	12	4050	41	40	37	31,0	(R)EI60	-
80A/UAR50/Twarda	Twarda	2x15,0	DEFH1R	UAR50	600	szklana/skalna	50	12	4050	41	40	37	35,0	(R)EI60	●
80A/UAR50/Hydro	Hydro	2x15,0	GMFH1I	UAR50	600	szklana/skalna	50	12	4050	41	40	37	31,0	(R)EI60	●

¹⁾ Maksymalna wysokość według opinii technicznej ITB 1060/12/R33NK.²⁾ Klasyfikacja ogniowa LBO-073-KZ/22.³⁾ W pomieszczeniach o wilgotności względnej powietrza do 85% w sekcjach narożnych na intensywne działanie wody zaleca się stosowanie płyt gipsowych z włóknami Nida Hydro (płaszczyzny poziome i pionowe w okolicach wanny, prysznic itp.)⁴⁾ W systemie w klasie odporności ogniowej (R)EI60 w konfiguracji 1x12,5 mm + 1x15,0 mm możliwość zamiany płyty Nida Ogień Plus typ DF tylko na płytę Nida Woda Ogień Plus typ DFH2.ZUŻYCIE MATERIAŁÓW NA 1M² OBUDOWY PIONÓW INSTALACYJNYCH W SYSTEMIE NIDA SZACHT

Nazwa materiału	J.m.	Typ systemu Nida Szacht											
		75A/UAR50/ Expert	75A/UAR50/ Woda	75A/UAR50/ OgieńTypF	75A/UAR50/ Ogień+	75A/UAR50/ WodaOgień+	75A/UAR50/ Cicha	75A/UAR50/ Twarda	75A/UAR50/ Hydro	77,5A/UAR50/ Ogień+	80A/UAR50/ Ogień+	80A/UAR50/ Twarda	80A/UAR50/ Hydro
Zużycie materiału na 1m ²													
Płyta Nida Expert 12,5 mm	m ²	2,0	-	-	-	-	-	-	-	-	-	-	-
Płyta Nida Woda 12,5 mm	m ²	-	2,0	-	-	-	-	-	-	-	-	-	-
Płyta Nida Ogień Typ F 12,5 mm	m ²	-	-	2,0	-	-	-	-	-	-	-	-	-
Płyta Nida Ogień Plus 12,5 mm	m ²	-	-	-	2,0	-	-	-	-	1,0	-	-	-
Płyta Nida Woda Ogień Plus 12,5 mm	m ²	-	-	-	-	2,0	-	-	-	-	-	-	-
Płyta Nida Cicha 12,5 mm	m ²	-	-	-	-	-	2,0	-	-	-	-	-	-
Płyta Nida Twarda 12,5 mm	m ²	-	-	-	-	-	-	2,0	-	-	-	-	-
Płyta Nida Hydro 12,5 mm	m ²	-	-	-	-	-	-	-	2,0	-	-	-	-
Płyta Nida Ogień Plus 15,0 mm	m ²	-	-	-	-	-	-	-	-	1,0	2,0	-	-
Płyta Nida Twarda 15,0 mm	m ²	-	-	-	-	-	-	-	-	-	-	2,0	-
Płyta Nida Hydro 15,0 mm	m ²	-	-	-	-	-	-	-	-	-	-	-	2,0
Profil ościeżnicowy Nida UAR50	mb	1,8	1,8	1,8	1,8	1,8	1,8	1,8	1,8	1,8	1,8	1,8	1,8
Profil Nida U50	mb	0,7	0,7	0,7	0,7	0,7	0,7	0,7	0,7	0,7	0,7	0,7	0,7
Kątownik Nida do profilu UA50	szt.	0,85	0,85	0,85	0,85	0,85	0,85	0,85	0,85	0,85	0,85	0,85	0,85
Śruba M8 typu FLAT HEAD z ząbkowaną nakrętką	szt.	2,0	2,0	2,0	2,0	2,0	2,0	2,0	2,0	2,0	2,0	2,0	2,0
Element kotwiący ⁵⁾	szt.	0,9	0,9	0,9	0,9	0,9	0,9	0,9	0,9	0,9	0,9	0,9	0,9
Wkręty do blachy 2 mm Nida 3,5x25 mm	szt.	4,0	4,0	4,0	4,0	4,0	-	-	-	4,0	4,0	-	-
Wkręty do blachy 2 mm Nida 3,5x35 mm	szt.	12,0	12,0	12,0	12,0	12,0	-	-	-	-	-	-	-
Wkręty do blachy 2 mm Nida 3,5x45 mm	szt.	-	-	-	-	-	-	-	-	12,0	12,0	-	-
Wkręty do blachy 2 mm Nida Twarda 3,5x50 mm	szt.	-	-	-	-	-	16,0	16,0	-	-	-	16,0	-
Wkręty do blachy 2 mm Nida Hydro C5 3,5x25 mm	szt.	-	-	-	-	-	-	-	4,0	-	-	-	4,0
Wkręty do blachy 2 mm Nida Hydro C5 3,5x41 mm	szt.	-	-	-	-	-	-	-	-	12,0	-	-	12,0
Taśma zbrojąca Nida	mb	1,4	1,4	1,4	1,4	1,4	1,4	1,4	1,4	1,4	1,4	1,4	1,4
Taśma izolacji akustycznej Nida	mb	0,6	0,6	0,6	0,6	0,6	0,6	0,6	0,6	0,6	0,6	0,6	0,6
Gips szpachlowy Nida Start	kg	0,6	0,6	0,6	0,6	0,6	0,6	-	-	0,6	0,6	-	-
Gips szpachlowy Nida Finish	kg	0,1	0,1	0,1	0,1	0,1	0,1	-	-	0,1	0,1	-	-
Gotowa masa szpachlowa Nida Hydromix ⁶⁾	kg	-	-	-	-	-	-	0,7	0,7	-	-	0,7	0,7
Wełna mineralna ⁷⁾	m ²	1,0	1,0	1,0	1,0	1,0	1,0	1,0	1,0	1,0	1,0	1,0	1,0

⁵⁾ Typ elementu kotwiącego dobiera indywidualnie pod względem typu podłoża oraz całkowitego ciężaru zabudowy.⁶⁾ W przypadku płyt gipsowo-włókowych z włóknami Nida Twarda alternatywnie stosować gips szpachlowy Nida Max.⁷⁾ Zastosowanie wg wymagań.

Normy zużycia nie uwzględniają strat materiałowych.

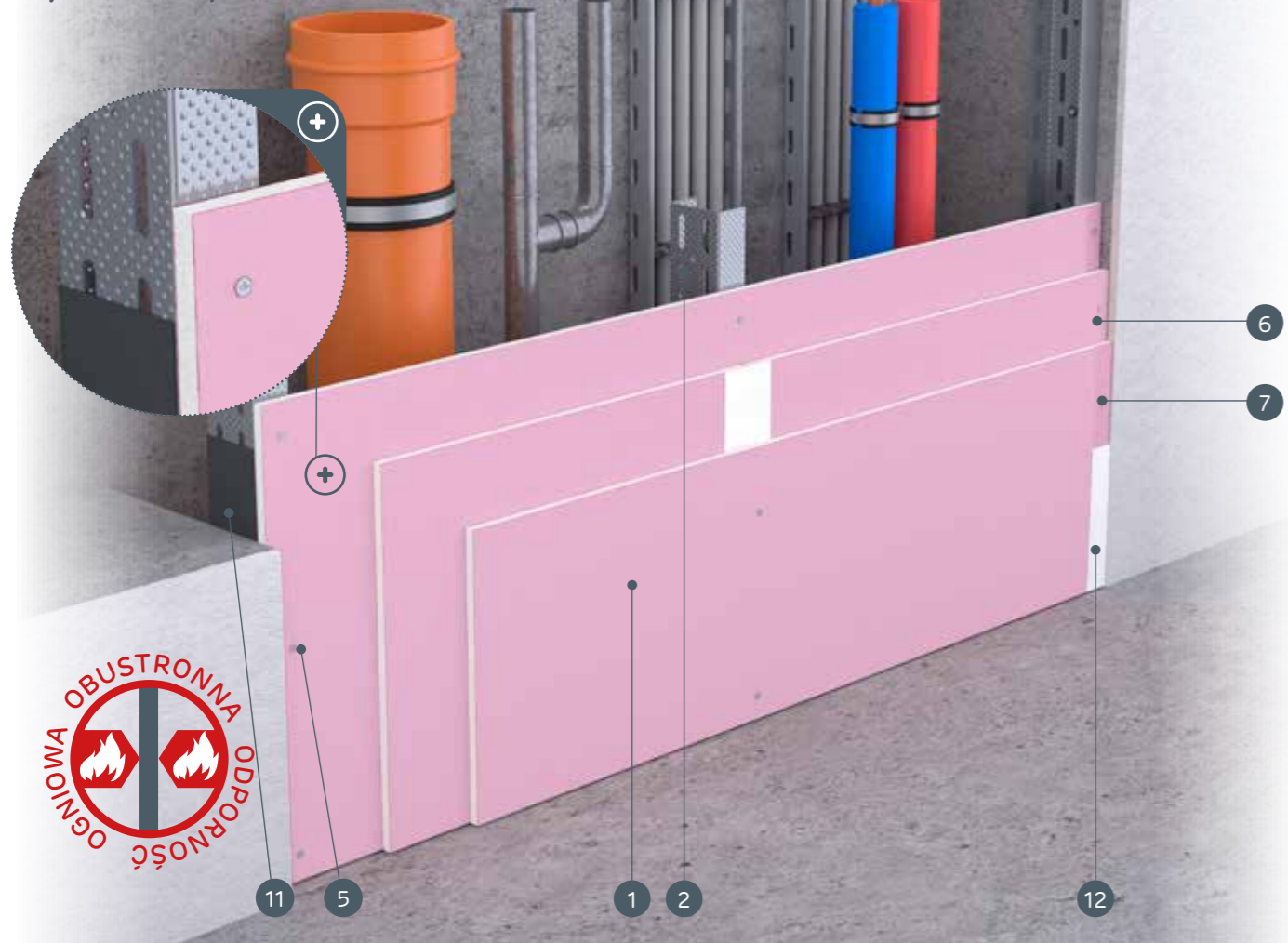

nida Szacht

Klasa odporności ogniowej:
(R)EI60
(R)EI120Maksymalna izolacyjność akustyczna:
41 dBMaksymalna wysokość zabudowy:
4050 mmCiężar 1m² zabudowy:
34,0-45,0 kgNumer dokumentu związanego:
Klasyfikacja OgniowaKlasyfikacja ogniowa:
LBO-073-KZ/22SYSTEMY:
87,5A/UAR50; 95A/UAR50

MATERIAŁY:

1. Płyta gipsowo-kartonowa Nida
2. Profil Nida UAR50
3. Profil Nida U50
4. Element kotwiący
5. Wkręty do blachy Nida 3,5 x 25 mm
6. Wkręty do blachy Nida 3,5 x 35 mm
7. Wkręty do blachy Nida 3,5 x 55 mm
8. Kątownik do profili UA 50
9. Śruba M8 typu FLAT HEAD z ząbkowaną nakrętką
10. Spoina pomiędzy płytami g-k wykonana z masy gipsowej Nida z taśmą zbrojącą Nida
11. Taśma uszczelniająca do izolacji akustycznej Nida
12. Wykończenie masą gipsową Nida

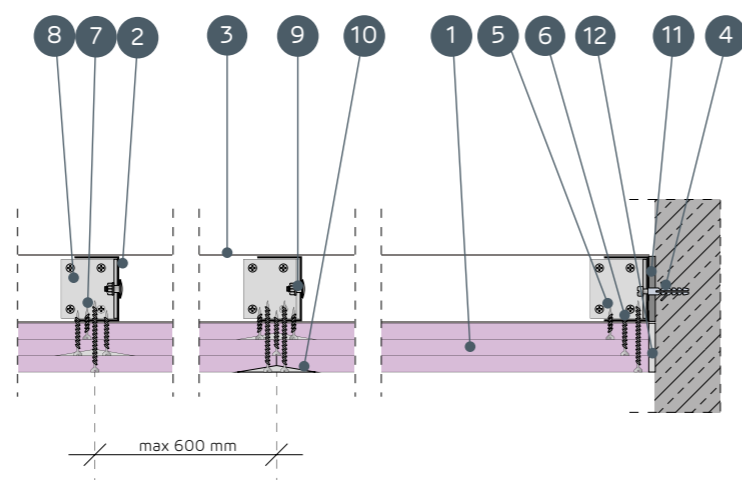

SYSTEMY OBUDOWY PIONÓW INSTALACYJNYCH NA KONSTRUKCJI NOŚNEJ NIDA UAR50

PARAMETRY TECHNICZNE

Nazwa systemu Nida Szacht	Poszycie płytami gipsowymi			Konstrukcja nośna	Materiał izolacyjny				Maksymalna wysokość ¹⁾	Izolacyjność akustyczna			Ciężar zabudowy 1m ²	Klasa odporności ogniowej ²⁾	System specjalny
	Nida	Grubość [mm]	Oznaczenie wg normy		Typ profilu Nida	W zakresie izolacyjności akustycznej				[mm]	Rw [dB]	Ra1 [dB]			
				Rozstaw osiowy profilu Nida [mm]		Wełna mineralna	Grubość [mm]	Gęstość [kg/m ³]							
87,5A/UAR50/Ogień+	Ogień Plus	3x12,5	DF	UAR50	600	szklana/skalna	50	12	4050	41	40	37	34,0	(R)EI60	-
87,5A/UAR50/WodaOgień+	Woda Ogień Plus	3x12,5	DFH2	UAR50	600	szklana/skalna	50	12	4050	41	40	37	34,0	(R)EI60	-
87,5A/UAR50/Cicha	Cicha	3x12,5	DFH1IR	UAR50	600	szklana/skalna	50	12	4050	41	40	37	43,0	(R)EI60	●
87,5A/UAR50/Twarda	Twarda	3x12,5	DEFH1IR	UAR50	600	szklana/skalna	50	12	4050	41	40	37	43,0	(R)EI60	●
87,5A/UAR50/Hydro	Hydro	3x12,5	GMFH1I	UAR50	600	szklana/skalna	50	12	4050	41	40	37	37,0	(R)EI60	●
95A/UAR50/Ogień+ ³⁾	Ogień Plus	3x15,0	DF	UAR50	600	szklana/skalna	50	12	4050	41	40	37	45,0	(R)EI120	-
95A/UAR50/WodaOgień+ ³⁾	Woda Ogień Plus	3x15,0	DFH2	UAR50	600	szklana/skalna	50	12	4050	41	40	37	45,0	(R)EI120	-

¹⁾ Maksymalna wysokość według opinii technicznej ITB 1060/12/R33NK.²⁾ Klasyfikacja ogniowa LBO-073-KZ/22.³⁾ W systemach w klasie odporności ogniowej (R)EI120 w konfiguracji 3x15,0 mm brak możliwości zamiany płyty.ZUŻYCIE MATERIAŁÓW NA 1M² OBUDOWY PIONÓW INSTALACYJNYCH W SYSTEMIE NIDA SZACHT

Nazwa materiału	J.m.	Typ systemu Nida Szacht						
		87,5A/UAR50/Ogień+	87,5A/UAR50/WodaOgień+	87,5A/UAR50/Cicha	87,5A/UAR50/Twarda	87,5A/UAR50/Hydro	95A/UAR50/Ogień+	95A/UAR50/WodaOgień+
Zużycie materiału na 1m ²								
Płyta Nida Ogień Plus 12,5 mm	m ²	3,0	-	-	-	-	-	-
Płyta Nida Woda Ogień Plus 12,5 mm	m ²	-	3,0	-	-	-	-	-
Płyta Nida Cicha 12,5 mm	m ²	-	-	3,0	-	-	-	-
Płyta Nida Twarda 12,5 mm	m ²	-	-	-	3,0	-	-	-
Płyta Nida Hydro 12,5 mm	m ²	-	-	-	-	3,0	-	-
Płyta Nida Ogień Plus 15,0 mm	m ²	-	-	-	-	-	3,0	-
Płyta Nida Woda Ogień Plus 15,0 mm	m ²	-	-	-	-	-	-	3,0
Profil ościeżnicowy Nida UAR50	mb	1,8	1,8	1,8	1,8	1,8	1,8	1,8
Profil Nida U50	mb	0,7	0,7	0,7	0,7	0,7	0,7	0,7
Kątownik Nida do profilu UA50	szt.	0,85	0,85	0,85	0,85	0,85	0,85	0,85
Śruba M8 typu FLAT HEAD z ząbkowaną nakrętką	szt.	2,0	2,0	2,0	2,0	2,0	2,0	2,0
Element kotwiący ⁴⁾	szt.	0,9	0,9	0,9	0,9	0,9	0,9	0,9
Wkręty do blachy 2 mm Nida 3,5x25 mm	szt.	4,0	4,0	-	-	-	4,0	4,0
Wkręty do blachy 2 mm Nida 3,5x35 mm	szt.	4,0	4,0	-	-	-	-	-
Wkręty do blachy 2 mm Nida 3,5x45 mm	szt.	-	-	-	-	-	4,0	4,0
Wkręty do blachy 2 mm Nida 3,5x55 mm	szt.	12,0	12,0	-	-	-	-	-
Wkręty do blachy 2 mm Nida 4,2x70 mm	szt.	-	-	-	-	-	12,0	12,0
Wkręty do blachy 2 mm Nida Twarda 3,5x50 mm	szt.	-	-	8,0	8,0	-	-	-
Wkręty do blachy 2 mm Nida Twarda 4,2x65 mm	szt.	-	-	12,0	12,0	-	-	-
Wkręty do blachy 2 mm Nida Hydro C5 3,5x25 mm	szt.	-	-	-	-	4,0	-	-
Wkręty do blachy 2 mm Nida Hydro C5 3,5x41 mm	szt.	-	-	-	-	4,0	-	-
Wkręty do blachy 2 mm Nida Hydro C5 3,5x55 mm	szt.	-	-	-	-	12,0	-	-
Taśma zbrojąca Nida	mb	1,4	1,4	1,4	1,4	1,4	1,4	1,4
Taśma izolacji akustycznej Nida	mb	0,6	0,6	0,6	0,6	0,6	0,6	0,6
Gips szpachlowy Nida Start	kg	0,9	0,9	0,9	-	-	0,9	0,9
Gips szpachlowy Nida Finish	kg	0,1	0,1	0,1	-	-	0,1	0,1
Gotowa masa szpachlowa Nida Hydromix ⁵⁾	kg	-	-	-	1,0	1,0	-	-
Wełna mineralna ⁶⁾	m ²	1,0	1,0	1,0	1,0	1,0	1,0	1,0

⁴⁾ Typ elementu kotwiącego dobierać indywidualnie pod względem typu podłoża oraz całkowitego ciężaru zabudowy.⁵⁾ W przypadku płyt gipsowo-włókowych z włóknami Nida Twarda alternatywnie stosować gips szpachlowy Nida Max.⁶⁾ Zastosowanie wg wymagań.

Normy zużycia nie uwzględniają strat materiałowych.

nida Szacht

Klasa
odporności
ogniowej:
(R)EI90
(R)EI120Maksymalna
izolacyjność
akustyczna:
42 dBMaksymalna
wysokość
zabudowy:
4050 mmCiężar 1m²
zabudowy:
45,0-66,0 kgNumer
dokumentu
związanego:
Klasyfikacja
OgniowaKlasyfikacja ogniowa:
LBO-073-KZ/22

SYSTEMY:

100A/UAR50; 105A/UAR50; 110A/UAR50

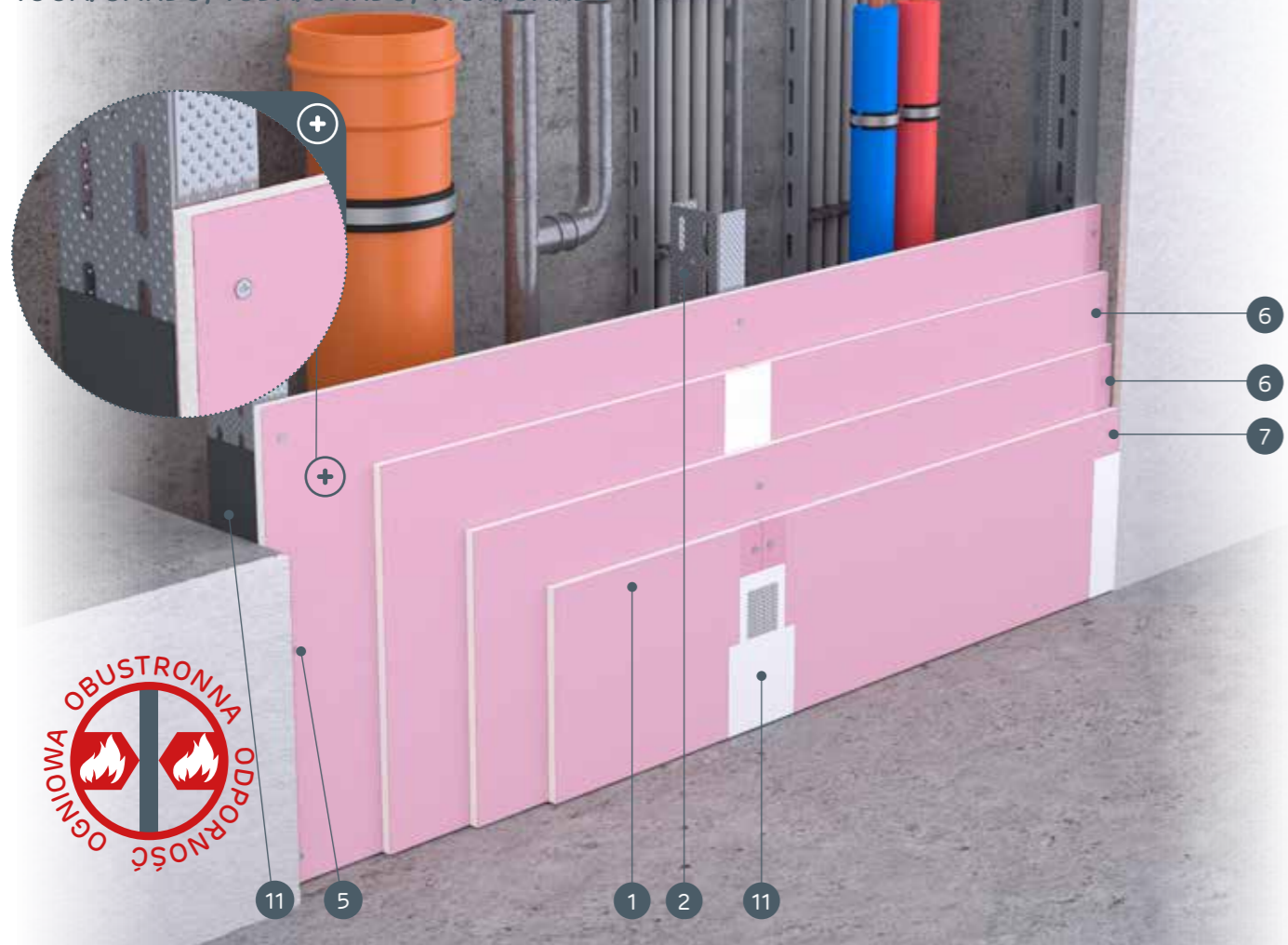

MATERIAŁY:

1. Płyta gipsowo-kartonowa Nida
2. Profil Nida UAR50
3. Profil Nida U50
4. Element kotwiący
5. Wkręty do blachy Nida 3,5 x 25 mm
6. Wkręty do blachy Nida 3,5 x 35 mm
7. Wkręty do blachy Nida 3,5 x 55 mm
8. Wkręty do blachy Nida 4,2 x 70 mm
9. Kątownik do profili UA 50
10. Śruba M8 typu FLAT HEAD z ząbkowaną nakrętką
11. Spoina pomiędzy płytami g-k wykonana z masy gipsowej Nida z taśmą zbrojącą Nida
12. Taśma uszczelniająca do izolacji akustycznej Nida
13. Wykończenie masą gipsową Nida

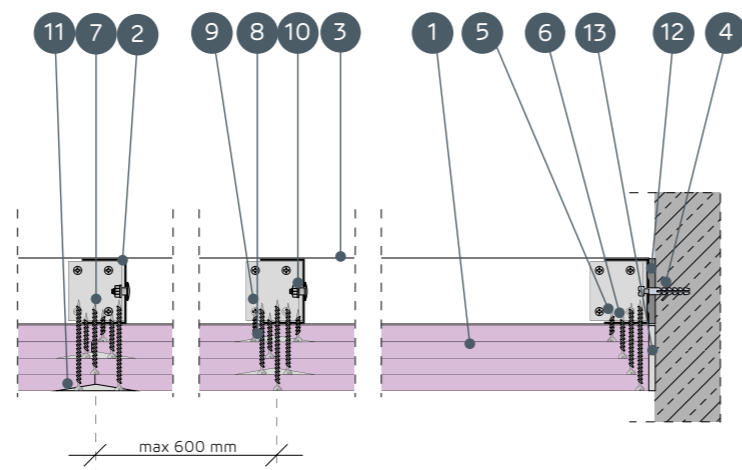
SYSTEMY OBUDOWY PIONÓW INSTALACYJNYCH NA KONSTRUKCJI
NOŚNEJ NIDA UAR50

PARAMETRY TECHNICZNE

Nazwa systemu Nida Szacht	Poszycie płytami gipsowymi			Konstrukcja nośna	Materiał izolacyjny			Maksymalna wysokość ¹⁾	Izolacyjność akustyczna			Ciężar zabudowy 1m ²	Klasa odporności ogniowej ²⁾	System spejalny	
	Nida	Grubość [mm]	Oznaczenie wg normy		Rozstaw osiowy profilu Nida [mm]	W zakresie izolacyjności akustycznej			[mm]	Rw [dB]	Ra1 [dB]				Ra2 [dB]
				Typ profilu Nida		Wełna mineralna	Grubość [mm]	Gęstość [kg/m ³]							
100A/UAR50/Ogień+	Ogień Plus	4x12,5	DF	UAR50	600	szklana/skalna	50	14	4050	41	40	38	45,0	(R)EI90	-
100A/UAR50/WodaOgień+	Woda Ogień Plus	4x12,5	DFH2	UAR50	600	szklana/skalna	50	14	4050	41	40	38	45,0	(R)EI90	-
100A/UAR50/Cicha	Cicha	4x12,5	DFH1IR	UAR50	600	szklana/skalna	50	14	4050	41	40	38	56,0	(R)EI90	●
100A/UAR50/Twarda	Twarda	4x12,5	DEFH1IR	UAR50	600	szklana/skalna	50	14	4050	41	40	38	56,0	(R)EI90	●
100A/UAR50/Hydro	Hydro	4x12,5	GMFH1I	UAR50	600	szklana/skalna	50	14	4050	41	40	38	48,0	(R)EI90	●
105A/UAR50/Ogień+	Ogień Plus	2x12,5+2x15,0	DF	UAR50	600	szklana/skalna	50	14	4050	41	40	38	52,0	(R)EI120	-
110A/UAR50/Ogień+	Ogień Plus	4x15,0	DF	UAR50	600	szklana/skalna	50	14	4050	42	41	39	59,0	(R)EI120	-
110A/UAR50/Twarda	Twarda	4x15,0	DEFH1IR	UAR50	600	szklana/skalna	50	14	4050	42	41	39	66,0	(R)EI120	●
110A/UAR50/Hydro	Hydro	4x15,0	GMFH1I	UAR50	600	szklana/skalna	50	14	4050	42	41	39	59,0	(R)EI120	●

¹⁾ Maksymalna wysokość według opinii technicznej ITB 1060/12/R33NK.²⁾ Klasyfikacja ogniowa LBO-073-KZ/22.ZUŻYCIE MATERIAŁÓW NA 1M² OBUDOWY PIONÓW INSTALACYJNYCH W SYSTEMIE NIDA SZACHT

Nazwa materiału	J.m.	Typ systemu Nida Szacht									
		100A/UAR50/ Ogień+	100A/UAR50/ WodaOgień+	100A/UAR50/ Cicha	100A/UAR50/ Twarda	100A/UAR50/ Hydro	105A/UAR50/ Ogień+	110A/UAR50/ Ogień+	110A/UAR50/ Twarda	110A/UAR50/ Hydro	
Zużycie materiału na 1m ²											
Płyta Nida Ogień Plus 12,5 mm	m ²	4,0	-	-	-	-	2,0	-	-	-	-
Płyta Nida Woda Ogień Plus 12,5 mm	m ²	-	4,0	-	-	-	-	-	-	-	-
Płyta Nida Cicha 12,5 mm	m ²	-	-	4,0	-	-	-	-	-	-	-
Płyta Nida Twarda 12,5 mm	m ²	-	-	-	4,0	-	-	-	-	-	-
Płyta Nida Hydro 12,5 mm	m ²	-	-	-	-	4,0	-	-	-	-	-
Płyta Nida Ogień Plus 15,0 mm	m ²	-	-	-	-	-	2,0	4,0	-	-	-
Płyta Nida Twarda 15,0 mm	m ²	-	-	-	-	-	-	-	4,0	-	-
Płyta Nida Hydro 15,0 mm	m ²	-	-	-	-	-	-	-	-	-	4,0
Profil ościeżnicowy Nida UAR50	mb	1,8	1,8	1,8	1,8	1,8	1,8	1,8	1,8	1,8	1,8
Profil Nida U50	mb	0,7	0,7	0,7	0,7	0,7	0,7	0,7	0,7	0,7	0,7
Kątownik Nida do profilu UA50	szt.	0,85	0,85	0,85	0,85	0,85	0,85	0,85	0,85	0,85	0,85
Śruba M8 typu FLAT HEAD z ząbkowaną nakrętką	szt.	2,0	2,0	2,0	2,0	2,0	2,0	2,0	2,0	2,0	2,0
Element kotwiący ³⁾	szt.	0,9	0,9	0,9	0,9	0,9	0,9	0,9	0,9	0,9	0,9
Wkręty do blachy 2 mm Nida 3,5x25 mm	szt.	4,0	4,0	-	-	-	4,0	4,0	-	-	-
Wkręty do blachy 2 mm Nida 3,5x35 mm	szt.	4,0	4,0	-	-	-	-	-	-	-	-
Wkręty do blachy 2 mm Nida 3,5x45 mm	szt.	-	-	-	-	-	4,0	4,0	-	-	-
Wkręty do blachy 2 mm Nida 3,5x55 mm	szt.	4,0	4,0	-	-	-	4,0	4,0	-	-	-
Wkręty do blachy 2 mm Nida 4,2x70 mm	szt.	12,0	12,0	-	-	-	-	-	12,0	12,0	-
Wkręty do blachy 2 mm Nida Twarda 3,5x50 mm	szt.	-	-	8,0	8,0	-	-	-	-	8,0	-
Wkręty do blachy 2 mm Nida Twarda 4,2x65 mm	szt.	-	-	4,0	4,0	-	-	-	-	4,0	-
Wkręty do blachy 2 mm Nida Twarda 4,2x75 mm	szt.	-	-	12,0	12,0	-	-	-	-	12,0	-
Wkręty do blachy 2 mm Nida Hydro C5 3,5x25 mm	szt.	-	-	-	-	4,0	-	-	-	-	4,0
Wkręty do blachy 2 mm Nida Hydro C5 3,5x41 mm	szt.	-	-	-	-	4,0	-	-	-	-	4,0
Wkręty do blachy 2 mm Nida Hydro C5 3,5x55 mm	szt.	-	-	-	-	4,0	-	-	-	-	4,0
Wkręty do blachy 2 mm Nida Hydro C5 4,2x70 mm	szt.	-	-	-	-	-	12,0	-	-	-	12,0
Taśma zbrojąca Nida	mb	1,4	1,4	1,4	1,4	1,4	1,4	1,4	1,4	1,4	1,4
Taśma izolacji akustycznej Nida	mb	0,6	0,6	0,6	0,6	0,6	0,6	0,6	0,6	0,6	0,6
Gips szpachlowy Nida Start	kg	1,2	1,2	1,2	-	-	1,2	1,2	-	-	-
Gips szpachlowy Nida Finish	kg	0,1	0,1	0,1	-	-	0,1	0,1	-	-	-
Gotowa masa szpachlowa Nida Hydromix ⁴⁾	kg	-	-	-	1,3	1,3	-	-	1,3	1,3	-
Wełna mineralna ⁵⁾	m ²	1,0	1,0	1,0	1,0	1,0	1,0	1,0	1,0	1,0	1,0

³⁾ Typ elementu kotwiącego dobierać indywidualnie pod względem typu podłoża oraz całkowitego ciężaru zabudowy.⁴⁾ W przypadku płyt gipsowo-wiórowych z włóknami Nida Twarda alternatywnie stosować gips szpachlowy Nida Max.⁵⁾ Zastosowanie wg wymagań.

Normy zużycia nie uwzględniają strat materiałowych.

nida Szacht



Klasa odporności ogniowej:
nie dotyczy



Maksymalna izolacyjność akustyczna:
36 dB



Maksymalna wysokość zabudowy:
5130 mm



Ciężar 1m² zabudowy:
13,0-20,0 kg



Numer dokumentu związanego:
Klasyfikacja Ogniowa

Klasyfikacja ogniowa:
LBO-073-KZ/22

SYSTEMY:
87,5A/UAR75; 90A/UAR75

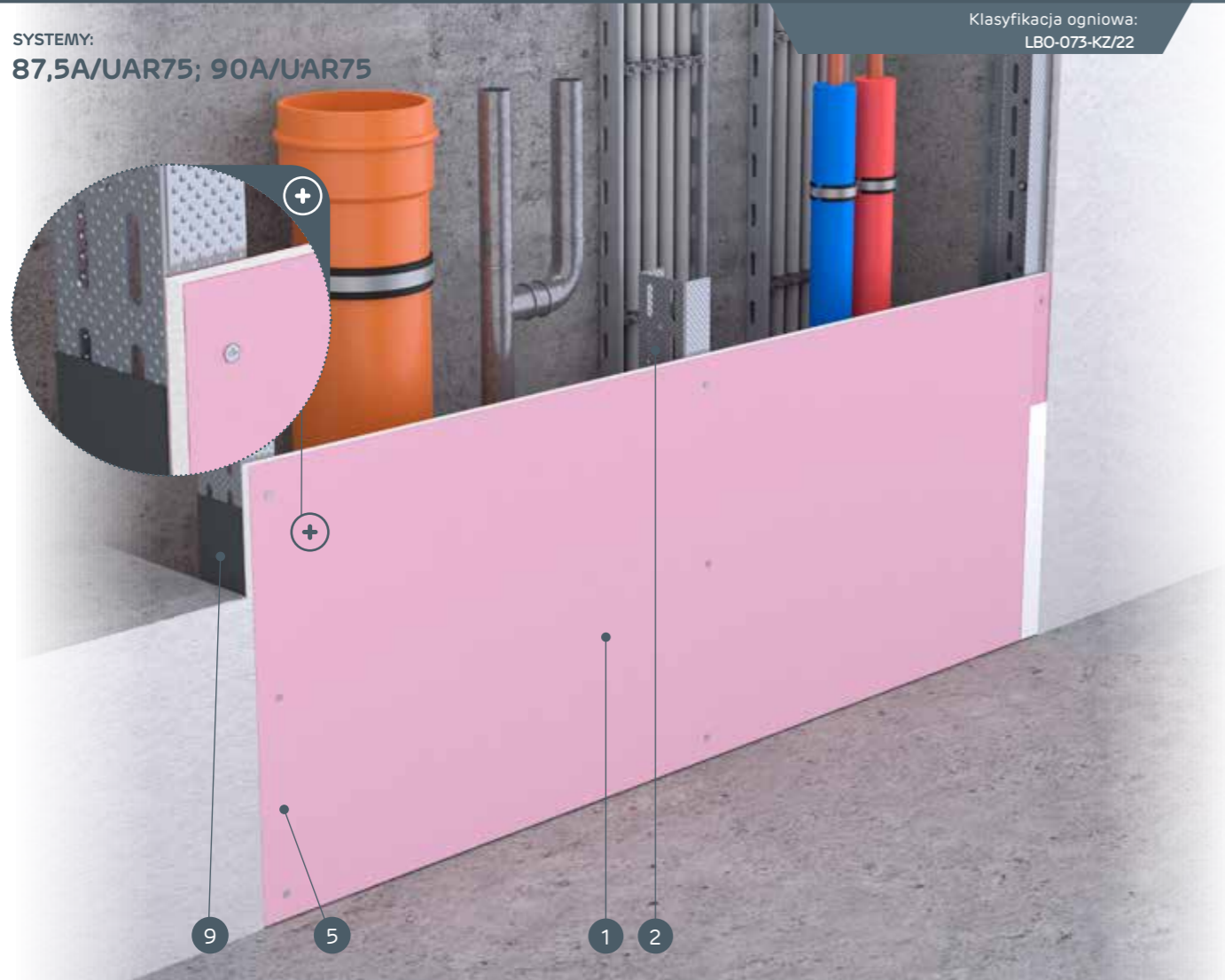

MATERIAŁY:

1. Płyta gipsowo-kartonowa Nida
2. Profil Nida UAR75
3. Profil Nida U75
4. Element kotwiący
5. Wkręty do blachy Nida 3,5 x 25 mm
6. Kątownik do profili UA 75
7. Śruba M8 typu FLAT HEAD z ząbkowaną nakrętką
8. Spoina pomiędzy płytami g-k wykonana z masy gipsowej Nida z taśmą zbrojącą Nida
9. Taśma uszczelniająca do izolacji akustycznej Nida
10. Wykończenie masą gipsową Nida

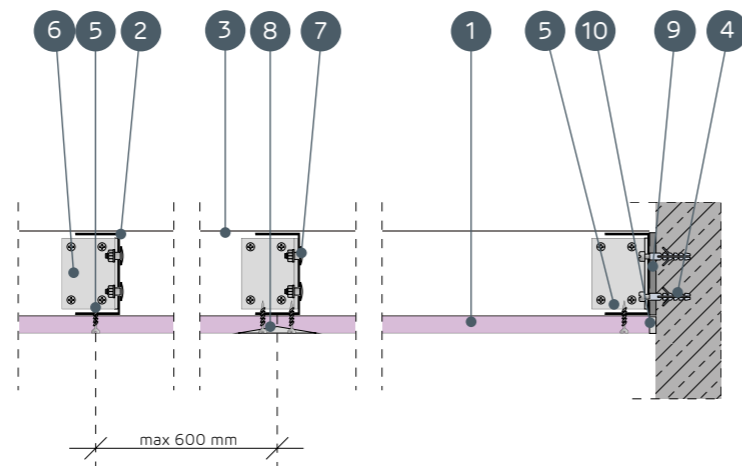

SYSTEMY OBUDOWY PIONÓW INSTALACYJNYCH NA KONSTRUKCJI NOŚNEJ NIDA UAR75

PARAMETRY TECHNICZNE

Nazwa systemu Nida Szacht	Poszycie płytami gipsowymi			Konstrukcja nośna	Materiał izolacyjny			Maksymalna wysokość ¹⁾	Izolacyjność akustyczna			Ciężar zabudowy 1m ²	Klasa odporności ogniowej ²⁾	System specjalny	
	Nida	Grubość [mm]	Oznaczenie wg normy		Typ profilu Nida	Rozstaw oślowy profilu Nida [mm]	W zakresie izolacyjności akustycznej								
				Wełna mineralna			Grubość [mm]	Gęstość [kg/m ³]	Rw [dB]	Ra1 [dB]	Ra2 [dB]				
87,5A/UAR75/Expert	Expert	12,5	A	UAR75	600	szklana/skalna	50	12	5130	34	32	28	13,0	-	-
87,5A/UAR75/Woda ³⁾	Woda	12,5	H2	UAR75	600	szklana/skalna	50	12	5130	34	32	28	13,0	-	-
87,5A/UAR75/Ogień+	Ogień Plus	12,5	DF	UAR75	600	szklana/skalna	50	12	5130	36	34	30	15,0	-	-
87,5A/UAR75/WodaOgień+	Woda Ogień Plus	12,5	DFH2	UAR75	600	szklana/skalna	50	12	5130	36	34	30	15,0	-	-
87,5A/UAR75/Cicha	Cicha	12,5	DFH1IR	UAR75	600	szklana/skalna	50	12	5130	36	34	30	18,0	-	●
87,5A/UAR75/Twarda	Twarda	12,5	DEFH1IR	UAR75	600	szklana/skalna	50	12	5130	36	34	30	18,0	-	●
87,5A/UAR75/Hydro	Hydro	12,5	GMFH1I	UAR75	600	szklana/skalna	50	12	5130	36	34	30	16,0	-	●
90A/UAR75/Ogień+	Ogień Plus	15,0	DF	UAR75	600	szklana/skalna	50	12	5130	36	34	30	18,0	-	-
90A/UAR75/Twarda	Twarda	15,0	DEFH1IR	UAR75	600	szklana/skalna	50	12	5130	36	34	30	20,0	-	●
90A/UAR75/Hydro	Hydro	15,0	GMFH1I	UAR75	600	szklana/skalna	50	12	5130	36	34	30	18,0	-	●

¹⁾ Maksymalna wysokość według opinii technicznej ITB 1060/12/R33NK.

²⁾ Klasyfikacja ogniowa LBO-073-KZ/22.

³⁾ W pomieszczeniach o wilgotności względnej powietrza do 85% w sekcjach narożnych na intensywne działanie wody zaleca się stosowanie płyt gipsowych z włóknami Nida Hydro (płaszczyzny poziome i pionowe w okolicach wanny, prysznicza itp.)

ZUŻYCIE MATERIAŁÓW NA 1M² OBUDOWY PIONÓW INSTALACYJNYCH W SYSTEMIE NIDA SZACHT

Nazwa materiału	J.m.	Typ systemu Nida Szacht									
		87,5A/UAR75/Expert	87,5A/UAR75/Woda	87,5A/UAR75/Ogień+	87,5A/UAR75/WodaOgień+	87,5A/UAR75/Cicha	87,5A/UAR75/Twarda	87,5A/UAR75/Hydro	90A/UAR75/Ogień+	90A/UAR75/Twarda	90A/UAR75/Hydro
Zużycie materiału na 1m ²											
Płyta Nida Expert 12,5 mm	m ²	1,0	-	-	-	-	-	-	-	-	-
Płyta Nida Woda 12,5 mm	m ²	-	1,0	-	-	-	-	-	-	-	-
Płyta Nida Ogień Plus 12,5 mm	m ²	-	-	1,0	-	-	-	-	-	-	-
Płyta Nida Woda Ogień Plus 12,5 mm	m ²	-	-	-	1,0	-	-	-	-	-	-
Płyta Nida Cicha 12,5 mm	m ²	-	-	-	-	1,0	-	-	-	-	-
Płyta Nida Twarda 12,5 mm	m ²	-	-	-	-	-	1,0	-	-	-	-
Płyta Nida Hydro 12,5 mm	m ²	-	-	-	-	-	-	1,0	-	-	-
Płyta Nida Ogień Plus 15,0 mm	m ²	-	-	-	-	-	-	-	1,0	-	-
Płyta Nida Twarda 15,0 mm	m ²	-	-	-	-	-	-	-	-	1,0	-
Płyta Nida Hydro 15,0 mm	m ²	-	-	-	-	-	-	-	-	-	1,0
Profil ościeżnicowy Nida UAR75	mb	1,8	1,8	1,8	1,8	1,8	1,8	1,8	1,8	1,8	1,8
Profil Nida U75	mb	0,7	0,7	0,7	0,7	0,7	0,7	0,7	0,7	0,7	0,7
Kątownik Nida do profilu UA75	szt.	0,85	0,85	0,85	0,85	0,85	0,85	0,85	0,85	0,85	0,85
Śruba M8 typu FLAT HEAD z ząbkowaną nakrętką	szt.	2,0	2,0	2,0	2,0	2,0	2,0	2,0	2,0	2,0	2,0
Element kotwiący ⁴⁾	szt.	0,9	0,9	0,9	0,9	0,9	0,9	0,9	0,9	0,9	0,9
Wkręty do blachy 2 mm Nida 3,5x25 mm	szt.	12,0	12,0	12,0	12,0	-	-	-	12,0	-	-
Wkręty do blachy 2 mm Nida Twarda 3,5x50 mm	szt.	-	-	-	-	12,0	12,0	-	-	12,0	-
Wkręty do blachy 2 mm Nida Hydro C5 3,5x25 mm	szt.	-	-	-	-	-	-	12,0	-	-	12,0
Taśma zbrojąca Nida	mb	1,4	1,4	1,4	1,4	1,4	1,4	1,4	1,4	1,4	1,4
Taśma izolacji akustycznej Nida	mb	0,6	0,6	0,6	0,6	0,6	0,6	0,6	0,6	0,6	0,6
Gips szpachlowy Nida Start	kg	0,3	0,3	0,3	0,3	0,3	-	-	0,3	-	-
Gips szpachlowy Nida Finish	kg	0,1	0,1	0,1	0,1	0,1	-	-	0,1	-	-
Gotowa masa szpachlowa Nida Hydromix ⁵⁾	kg	-	-	-	-	-	0,4	0,4	-	0,4	0,4
Wełna mineralna ⁶⁾	m ²	1,0	1,0	1,0	1,0	1,0	1,0	1,0	1,0	1,0	1,0

⁴⁾ Typ elementu kotwiącego dobiera indywidualnie pod względem typu podłoża oraz całkowitego ciężaru zabudowy.

⁵⁾ W przypadku płyt gipsowo-włónowych z włóknami Nida Twarda alternatywnie stosować gips szpachlowy Nida Max.

⁶⁾ Zastosowanie wg wymagań.

Normy zużycia nie uwzględniają strat materiałowych.

nida Szacht

Klasa odporności ogniowej:
(R)EI30
(R)EI60Maksymalna izolacyjność akustyczna:
41 dBMaksymalna wysokość zabudowy:
5170 mmCiężar 1m² zabudowy:
21,0-36,0 kgNumer dokumentu związanego:
Klasyfikacja OgniowaKlasyfikacja ogniowa:
LBO-073-KZ/22

SYSTEMY:

100A/UAR75; 102,5A/UAR75; 105A/UAR75

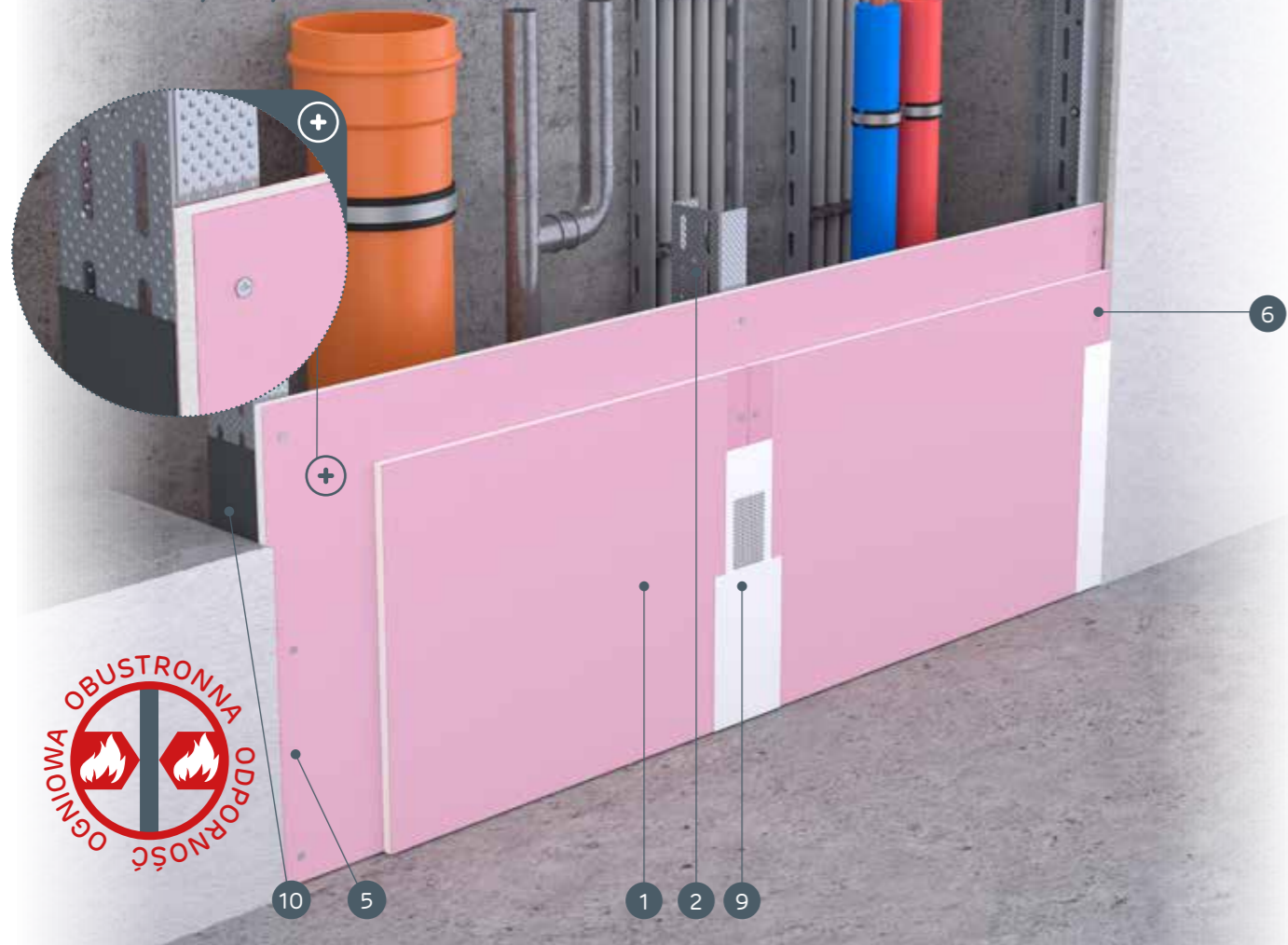

MATERIAŁY:

1. Płyta gipsowo-kartonowa Nida
2. Profil Nida UAR75
3. Profil Nida U75
4. Element kotwiący
5. Wkręty do blachy Nida 3,5 x 25 mm
6. Wkręty do blachy Nida 3,5 x 35 mm
7. Kątownik do profili UA 75
8. Śruba M8 typu FLAT HEAD z ząbkowaną nakrętką
9. Spoina pomiędzy płytami g-k wykonana z masy gipsowej Nida z taśmą zbrojącą Nida
10. Taśma uszczelniająca do izolacji akustycznej Nida
11. Wykończenie masą gipsową Nida

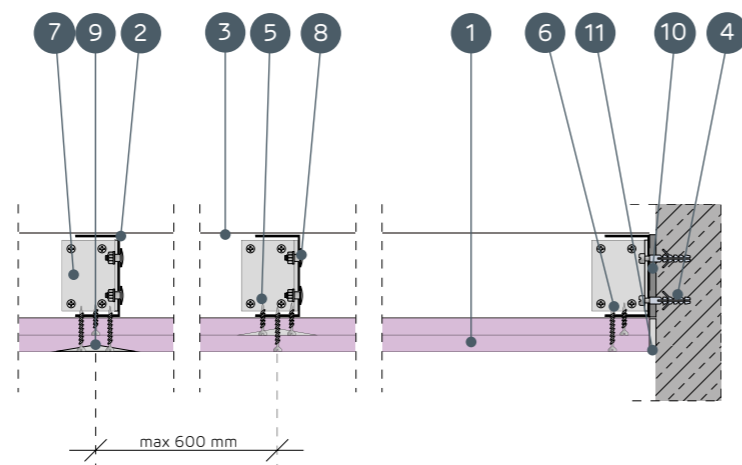

SYSTEMY OBUDOWY PIONÓW INSTALACYJNYCH NA KONSTRUKCJI NOŚNEJ NIDA UAR75

PARAMETRY TECHNICZNE

Nazwa systemu Nida Szacht	Poszycie płytami gipsowymi			Typ profilu Nida	Rozstaw osiowy profili Nida [mm]	Materiał izolacyjny			Maksymalna wysokość ¹⁾ [mm]	Izolacyjność akustyczna			Ciężar zabudowy 1m ² [kg]	Klasa odporności ogniowej ²⁾ [min]	System specjalny
	Nida	Grubość [mm]	Oznaczenie wg normy			W zakresie izolacyjności akustycznej				Rw [dB]	Ra1 [dB]	Ra2 [dB]			
						Włena mineralna	Grubość [mm]	Gęstość [kg/m ³]							
100A/UAR75/Expert	Expert	2x12,5	A	UAR75	600	szklana/skalna	50	12	5170	37	35	31	21,0	-	-
100A/UAR75/Woda ³⁾	Woda	2x12,5	H2	UAR75	600	szklana/skalna	50	12	5170	37	35	31	21,0	-	-
100A/UAR75/OgieńTypF	Ogień Typ F	2x12,5	F	UAR75	600	szklana/skalna	50	12	5170	37	35	31	23,0	(R)EI30	-
100A/UAR75/Ogień+	Ogień Plus	2x12,5	DF	UAR75	600	szklana/skalna	50	12	5170	40	38	35	25,0	(R)EI30	-
100A/UAR75/WodaOgień+	Woda Ogień Plus	2x12,5	DFH2	UAR75	600	szklana/skalna	50	12	5170	40	38	35	25,0	(R)EI30	-
100A/UAR75/Cicha	Cicha	2x12,5	DFH1IR	UAR75	600	szklana/skalna	50	12	5170	40	38	35	31,0	(R)EI30	●
100A/UAR75/Twarda	Twarda	2x12,5	DEFH1IR	UAR75	600	szklana/skalna	50	12	5170	40	38	35	31,0	(R)EI30	●
100A/UAR75/Hydro	Hydro	2x12,5	GMFH1I	UAR75	600	szklana/skalna	50	12	5170	40	38	35	27,0	(R)EI30	●
102,5A/UAR75/Ogień+ ⁴⁾	Ogień Plus	1x12,5+1x15,0	DF	UAR75	600	szklana/skalna	50	12	5170	40	38	35	29,0	(R)EI60	-
105A/UAR75/Ogień+	Ogień Plus	2x15,0	DF	UAR75	600	szklana/skalna	50	12	5170	41	40	37	32,0	(R)EI60	-
105A/UAR75/Twarda	Twarda	2x15,0	DEFH1IR	UAR75	600	szklana/skalna	50	12	5170	41	40	37	36,0	(R)EI60	●
105A/UAR75/Hydro	Hydro	2x15,0	GMFH1I	UAR75	600	szklana/skalna	50	12	5170	41	40	37	32,0	(R)EI60	●

¹⁾ Maksymalna wysokość według opinii technicznej ITB 1060/12/R33NK.²⁾ Klasyfikacja ogniowa LBO-073-KZ/22.³⁾ W pomieszczeniach o wilgotności względnej powietrza do 85% w sekcjach narożnych na intensywne działanie wody zaleca się stosowanie płyt gipsowych z włóknami Nida Hydro (płaszczyny poziome i pionowe w okolicach wanny, prysznicza itp.)⁴⁾ W systemie w klasie odporności ogniowej (R)EI60 w konfiguracji 1x12,5 mm + 1x15,0 mm możliwość zamiany płyty Nida Ogień Plus typ DF tylko na płytę Nida Woda Ogień Plus typ DFH2.ZUŻYCIE MATERIAŁÓW NA 1M² OBUDOWY PIONÓW INSTALACYJNYCH W SYSTEMIE NIDA SZACHT

Nazwa materiału	J.m.	Typ systemu Nida Szacht										
		100A/UAR75/Expert	100A/UAR75/Woda	100A/UAR75/OgieńTypF	100A/UAR75/Ogień+	100A/UAR75/WodaOgień+	100A/UAR75/Cicha	100A/UAR75/Twarda	100A/UAR75/Hydro	102,5A/UAR75/Ogień+	105A/UAR75/Ogień+	105A/UAR75/Twarda
Zużycie materiału na 1m ²												
Płyta Nida Expert 12,5 mm	m ²	2,0	-	-	-	-	-	-	-	-	-	-
Płyta Nida Woda 12,5 mm	m ²	-	2,0	-	-	-	-	-	-	-	-	-
Płyta Nida Ogień Typ F 12,5 mm	m ²	-	-	2,0	-	-	-	-	-	-	-	-
Płyta Nida Ogień Plus 12,5 mm	m ²	-	-	-	2,0	-	-	-	1,0	-	-	-
Płyta Nida Woda Ogień Plus 12,5 mm	m ²	-	-	-	-	2,0	-	-	-	-	-	-
Płyta Nida Cicha 12,5 mm	m ²	-	-	-	-	-	2,0	-	-	-	-	-
Płyta Nida Twarda 12,5 mm	m ²	-	-	-	-	-	-	2,0	-	-	-	-
Płyta Nida Hydro 12,5 mm	m ²	-	-	-	-	-	-	-	2,0	-	-	-
Płyta Nida Ogień Plus 15,0 mm	m ²	-	-	-	-	-	-	-	-	1,0	2,0	-
Płyta Nida Twarda 15,0 mm	m ²	-	-	-	-	-	-	-	-	-	-	2,0
Płyta Nida Hydro 15,0 mm	m ²	-	-	-	-	-	-	-	-	-	-	2,0
Profil ościeżnicowy Nida UAR75	mb	1,8	1,8	1,8	1,8	1,8	1,8	1,8	1,8	1,8	1,8	1,8
Profil Nida U75	mb	0,7	0,7	0,7	0,7	0,7	0,7	0,7	0,7	0,7	0,7	0,7
Kątownik Nida do profilu UA75	szt.	0,85	0,85	0,85	0,85	0,85	0,85	0,85	0,85	0,85	0,85	0,85
Śruba M8 typu FLAT HEAD z ząbkowaną nakrętką	szt.	2,0	2,0	2,0	2,0	2,0	2,0	2,0	2,0	2,0	2,0	2,0
Element kotwiący ⁵⁾	szt.	0,9	0,9	0,9	0,9	0,9	0,9	0,9	0,9	0,9	0,9	0,9
Wkręty do blachy 2 mm Nida 3,5x25 mm	szt.	4,0	4,0	4,0	4,0	4,0	-	-	-	4,0	4,0	-
Wkręty do blachy 2 mm Nida 3,5x35 mm	szt.	12,0	12,0	12,0	12,0	12,0	-	-	-	-	-	-
Wkręty do blachy 2 mm Nida 3,5x45 mm	szt.	-	-	-	-	-	-	-	-	12,0	12,0	-
Wkręty do blachy 2 mm Nida Twarda 3,5x50 mm	szt.	-	-	-	-	-	16,0	16,0	-	-	16,0	-
Wkręty do blachy 2 mm Nida Hydro C5 3,5x25 mm	szt.	-	-	-	-	-	-	-	4,0	-	-	4,0
Wkręty do blachy 2 mm Nida Hydro C5 3,5x41 mm	szt.	-	-	-	-	-	-	-	12,0	-	-	12,0
Taśma zbrojąca Nida	mb	1,4	1,4	1,4	1,4	1,4	1,4	1,4	1,4	1,4	1,4	1,4
Taśma izolacji akustycznej Nida	mb	0,6	0,6	0,6	0,6	0,6	0,6	0,6	0,6	0,6	0,6	0,6
Gips szpachlowy Nida Start	kg	0,6	0,6	0,6	0,6	0,6	0,6	-	-	0,6	0,6	-
Gips szpachlowy Nida Finish	kg	0,1	0,1	0,1	0,1	0,1	0,1	-	-	0,1	0,1	-
Gotowa masa szpachlowa Nida Hydromix ⁶⁾	kg	-	-	-	-	-	-	0,7	0,7	-	-	0,7
Włena mineralna ⁷⁾	m ²	1,0	1,0	1,0	1,0	1,0	1,0	1,0	1,0	1,0	1,0	1,0

⁵⁾ Typ elementu kotwiącego dobiera indywidualnie pod względem typu podłoża oraz całkowitego ciężaru zabudowy.⁶⁾ W przypadku płyt gipsowo-włókowych z włóknami Nida Twarda alternatywnie stosować gips szpachlowy Nida Max.⁷⁾ Zastosowanie wg wymagań.

Normy zużycia nie uwzględniają strat materiałowych.



nida Szacht



Klasa odporności ogniowej:
**(R)EI60
 (R)EI120**



Maksymalna izolacyjność akustyczna:
41 dB



Maksymalna wysokość zabudowy:
5170 mm



Ciężar 1m² zabudowy:
35,0-46,0 kg



Numer dokumentu związanego:
Klasyfikacja Ogniowa

Klasyfikacja ogniowa:
LBO-073-KZ/22

SYSTEMY:
112,5A/UAR75; 120A/UAR75

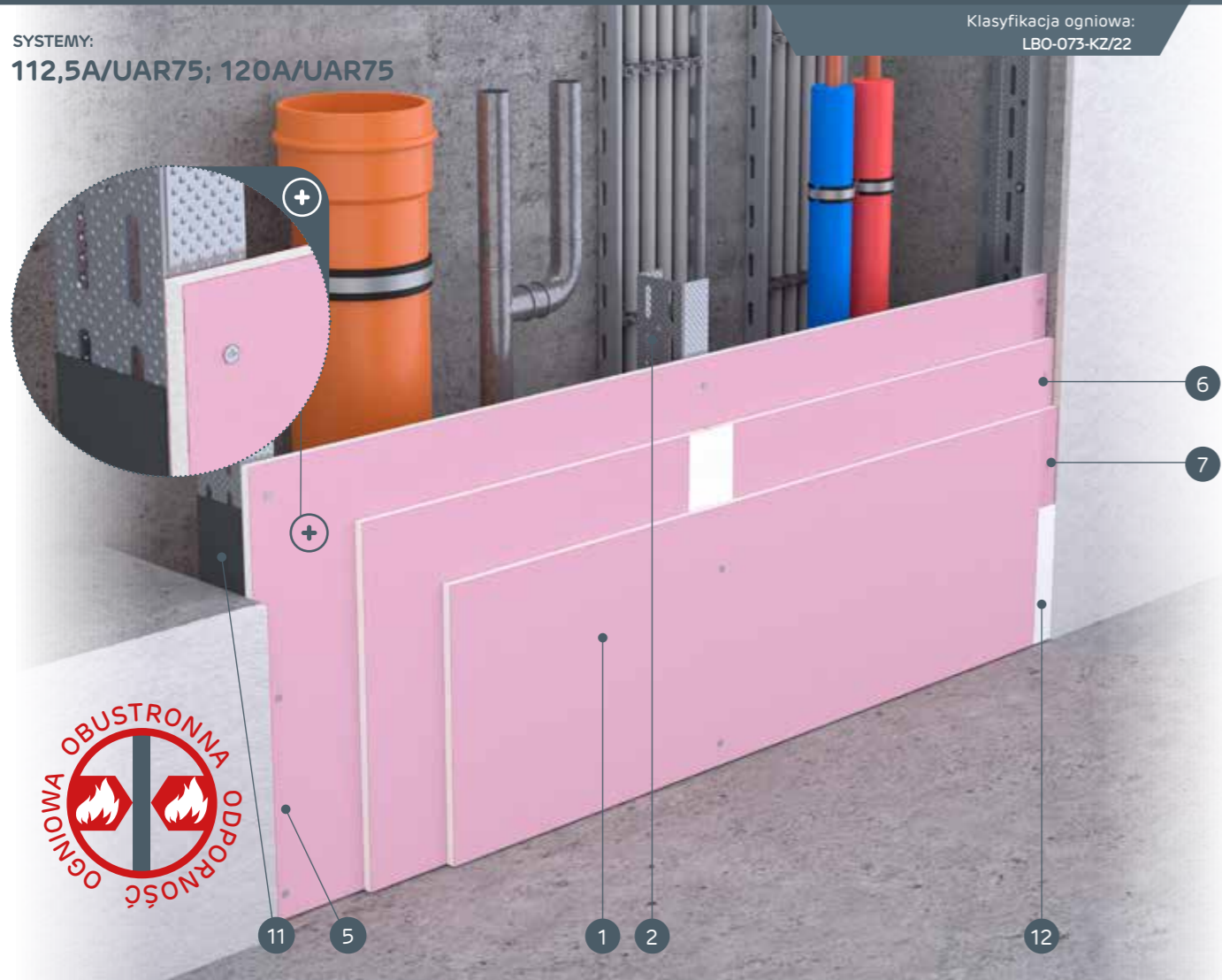

MATERIAŁY:

1. Płyta gipsowo-kartonowa Nida
2. Profil Nida UAR75
3. Profil Nida U75
4. Element kotwiący
5. Wkręty do blachy Nida 3,5 x 25 mm
6. Wkręty do blachy Nida 3,5 x 35 mm
7. Wkręty do blachy Nida 3,5 x 55 mm
8. Kątownik do profili UA 75
9. Śruba M8 typu FLAT HEAD z ząbkowaną nakrętką
10. Spoina pomiędzy płytami g-k wykonana z masy gipsowej Nida z taśmą zbrojącą Nida
11. Taśma uszczelniająca do izolacji akustycznej Nida
12. Wykończenie masą gipsową Nida

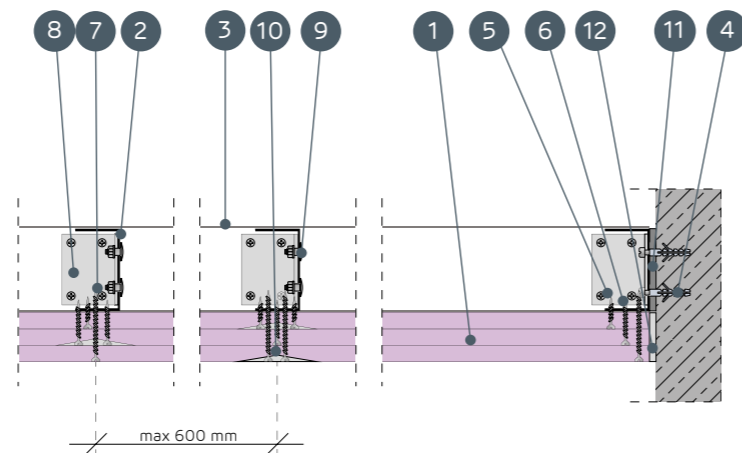

SYSTEMY OBUDOWY PIONÓW INSTALACYJNYCH NA KONSTRUKCJI NOŚNEJ NIDA UAR75

PARAMETRY TECHNICZNE

Nazwa systemu Nida Szacht	Poszycie płytami gipsowymi			Typ profilu Nida	Rozstaw osiowy profili Nida [mm]	Materiał izolacyjny			Maksymalna wysokość ¹⁾ [mm]	Izolacyjność akustyczna			Ciężar zabudowy 1m ² [kg]	Klasa odporności ogniowej ²⁾ [min]	System specjalny
	Nida	Grubość [mm]	Oznaczenie wg normy			W zakresie izolacyjności akustycznej									
						Włna mineralna	Grubość [mm]	Gęstość [kg/m ³]		Rw [dB]	Ra1 [dB]	Ra2 [dB]			
112,5A/UAR75/Ogień+	Ogień Plus	3x12,5	DF	UAR75	600	szklana/skalna	50	12	5170	41	40	37	35,0	(R)EI60	-
112,5A/UAR75/WodaOgień+	Woda Ogień Plus	3x12,5	DFH2	UAR75	600	szklana/skalna	50	12	5170	41	40	37	35,0	(R)EI60	-
112,5A/UAR75/Cicha	Cicha	3x12,5	DFH1IR	UAR75	600	szklana/skalna	50	12	5170	41	40	37	44,0	(R)EI60	●
112,5A/UAR75/Twarda	Twarda	3x12,5	DEFH1IR	UAR75	600	szklana/skalna	50	12	5170	41	40	37	44,0	(R)EI60	●
112,5A/UAR75/Hydro	Hydro	3x12,5	GMFH1I	UAR75	600	szklana/skalna	50	12	5170	41	40	37	38,0	(R)EI60	●
120A/UAR75/Ogień+ ³⁾	Ogień Plus	3x15,0	DF	UAR75	600	szklana/skalna	50	12	5170	41	40	37	46,0	(R)EI120	-
120A/UAR75/WodaOgień+ ³⁾	Woda Ogień Plus	3x15,0	DFH2	UAR75	600	szklana/skalna	50	12	5170	41	40	37	46,0	(R)EI120	-

¹⁾ Maksymalna wysokość według opinii technicznej ITB 1060/12/R33NK.

²⁾ Klasyfikacja ogniowa LBO-073-KZ/22.

³⁾ W systemach w klasie odporności ogniowej (R)EI120 w konfiguracji 3x15,0 mm brak możliwości zamiany płyt.

ZUŻYCIE MATERIAŁÓW NA 1M² OBUDOWY PIONÓW INSTALACYJNYCH W SYSTEMIE NIDA SZACHT

Nazwa materiału	J.m.	Typ systemu Nida Szacht						
		112,5A/UAR75/Ogień+	112,5A/UAR75/WodaOgień+	112,5A/UAR75/Cicha	112,5A/UAR75/Twarda	112,5A/UAR75/Hydro	120A/UAR75/Ogień+	120A/UAR75/WodaOgień+
		Zużycie materiału na 1m ²						
Płyta Nida Ogień Plus 12,5 mm	m ²	3,0	-	-	-	-	-	-
Płyta Nida Woda Ogień Plus 12,5 mm	m ²	-	3,0	-	-	-	-	-
Płyta Nida Cicha 12,5 mm	m ²	-	-	3,0	-	-	-	-
Płyta Nida Twarda 12,5 mm	m ²	-	-	-	3,0	-	-	-
Płyta Nida Hydro 12,5 mm	m ²	-	-	-	-	3,0	-	-
Płyta Nida Ogień Plus 15,0 mm	m ²	-	-	-	-	-	3,0	-
Płyta Nida Woda Ogień Plus 15,0 mm	m ²	-	-	-	-	-	-	3,0
Profil ościeżnicowy Nida UAR75	mb	1,8	1,8	1,8	1,8	1,8	1,8	1,8
Profil Nida U75	mb	0,7	0,7	0,7	0,7	0,7	0,7	0,7
Kątownik Nida do profilu UA75	szt.	0,85	0,85	0,85	0,85	0,85	0,85	0,85
Śruba M8 typu FLAT HEAD z ząbkowaną nakrętką	szt.	2,0	2,0	2,0	2,0	2,0	2,0	2,0
Element kotwiący ⁴⁾	szt.	0,9	0,9	0,9	0,9	0,9	0,9	0,9
Wkręty do blachy 2 mm Nida 3,5x25 mm	szt.	4,0	4,0	-	-	-	4,0	4,0
Wkręty do blachy 2 mm Nida 3,5x35 mm	szt.	4,0	4,0	-	-	-	-	-
Wkręty do blachy 2 mm Nida 3,5x45 mm	szt.	-	-	-	-	-	4,0	4,0
Wkręty do blachy 2 mm Nida 3,5x55 mm	szt.	12,0	12,0	-	-	-	-	-
Wkręty do blachy 2 mm Nida 4,2x70 mm	szt.	-	-	-	-	-	12,0	12,0
Wkręty do blachy 2 mm Nida Twarda 3,5x50 mm	szt.	-	-	8,0	8,0	-	-	-
Wkręty do blachy 2 mm Nida Twarda 4,2x65 mm	szt.	-	-	12,0	12,0	-	-	-
Wkręty do blachy 2 mm Nida Hydro C5 3,5x25 mm	szt.	-	-	-	-	4,0	-	-
Wkręty do blachy 2 mm Nida Hydro C5 3,5x41 mm	szt.	-	-	-	-	4,0	-	-
Wkręty do blachy 2 mm Nida Hydro C5 3,5x55 mm	szt.	-	-	-	-	12,0	-	-
Taśma zbrojąca Nida	mb	1,4	1,4	1,4	1,4	1,4	1,4	1,4
Taśma izolacji akustycznej Nida	mb	0,6	0,6	0,6	0,6	0,6	0,6	0,6
Gips szpachlowy Nida Start	kg	0,9	0,9	0,9	-	-	0,9	0,9
Gips szpachlowy Nida Finish	kg	0,1	0,1	0,1	-	-	0,1	0,1
Gotowa masa szpachlowa Nida Hydromix ⁵⁾	kg	-	-	-	1,0	1,0	-	-
Wełna mineralna ⁶⁾	m ²	1,0	1,0	1,0	1,0	1,0	1,0	1,0

⁴⁾ Typ elementu kotwiącego dobierać indywidualnie pod względem typu podłoża oraz całkowitego ciężaru zabudowy.

⁵⁾ W przypadku płyt gipsowo-włónowych z włóknami Nida Twarda alternatywnie stosować gips szpachlowy Nida Max.

⁶⁾ Zastosowanie wg wymagań.

Normy zużycia nie uwzględniają strat materiałowych.

nida Szacht

Klasa odporności ogniowej:
(R)EI90
(R)EI120Maksymalna izolacyjność akustyczna:
44 dBMaksymalna wysokość zabudowy:
5170 mmCiężar 1m² zabudowy:
46,0-68,0 kgNumer dokumentu związanego:
Klasyfikacja OgniowaKlasyfikacja ogniowa:
LBO-073-KZ/22

SYSTEMY:

125A/UAR75; 130A/UAR75; 135A/UAR75

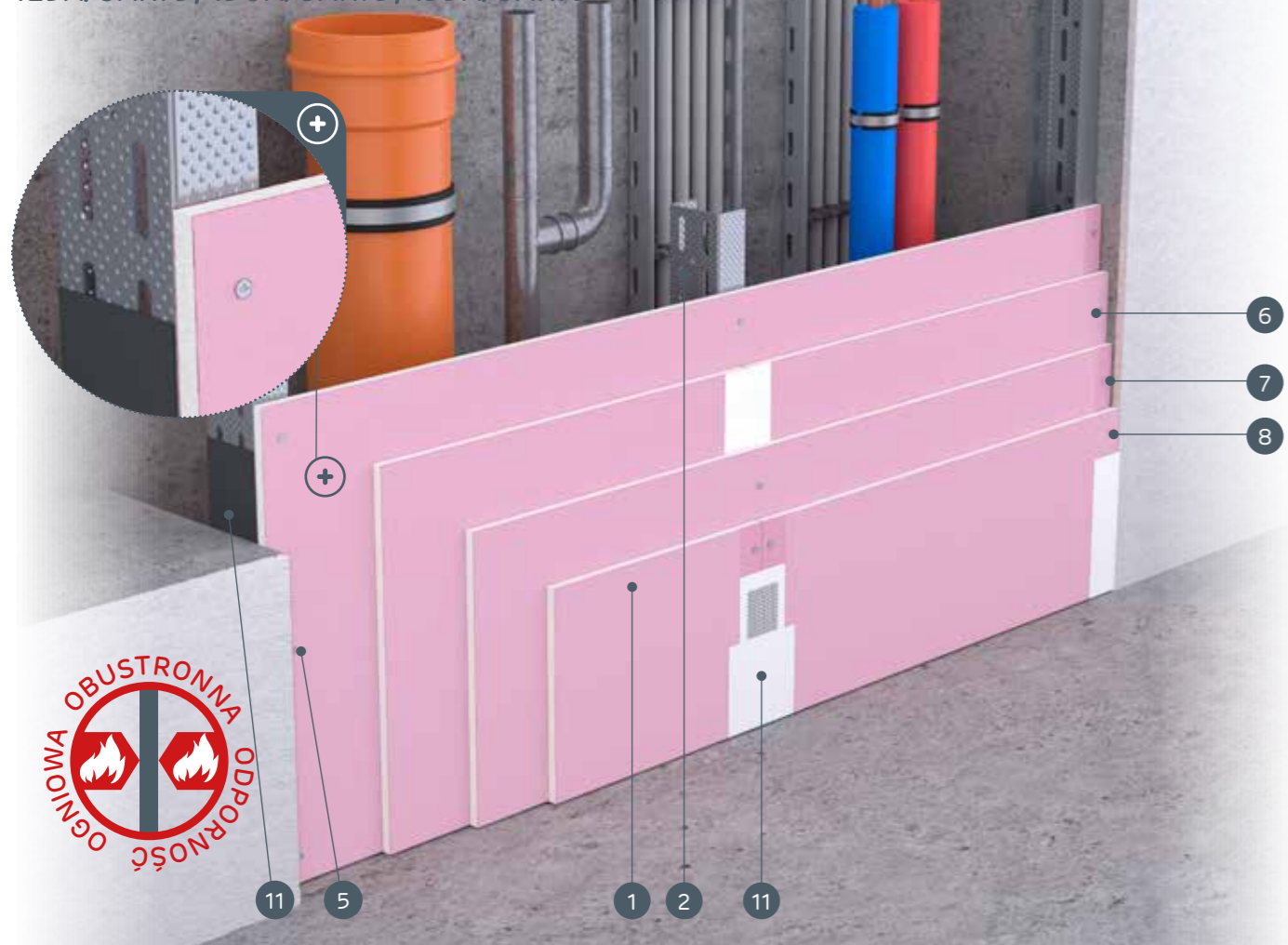

MATERIAŁY:

1. Płyta gipsowo-kartonowa Nida
2. Profil Nida UAR75
3. Profil Nida U75
4. Element kotwiący
5. Wkręty do blachy Nida 3,5 x 25 mm
6. Wkręty do blachy Nida 3,5 x 35 mm
7. Wkręty do blachy Nida 3,5 x 55 mm
8. Wkręty do blachy Nida 4,2 x 70 mm
9. Kątownik do profili UA 75
10. Śruba M8 typu FLAT HEAD z ząbkowaną nakrętką
11. Spoina pomiędzy płytami g-k wykonana z masy gipsowej Nida z taśmą zbrojącą Nida
12. Taśma uszczelniająca do izolacji akustycznej Nida
13. Wykończenie masą gipsową Nida

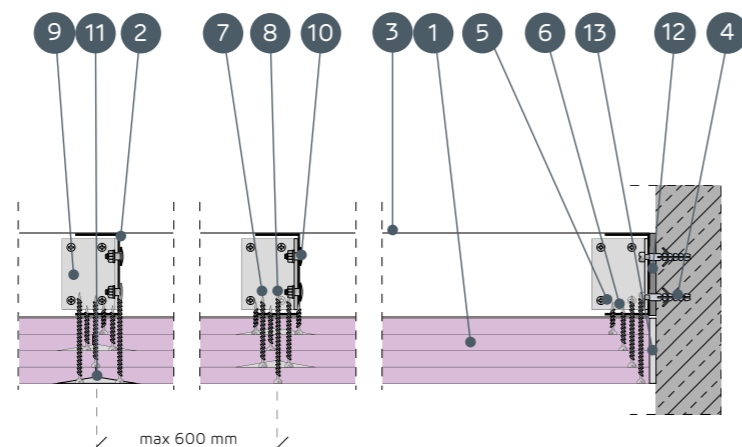

SYSTEMY OBUDOWY PIONÓW INSTALACYJNYCH NA KONSTRUKCJI NOŚNEJ NIDA UAR75

PARAMETRY TECHNICZNE

Nazwa systemu Nida Szacht	Poszyte płytami gipsowymi			Konstrukcja nośna		Materiał izolacyjny			Maksymalna wysokość ¹⁾	Izolacyjność akustyczna			Ciężar zabudowy 1m ²	Klasa odporności ogniowej ²⁾	System specjalny
				Typ profilu Nida	Rozstaw osiowy profilu Nida [mm]	W zakresie izolacyjności akustycznej				Rw [dB]	Ra1 [dB]	Ra2 [dB]			
	Nida	Grubość [mm]	Oznaczenie wg normy			Włna mineralna	Grubość [mm]	Gęstość [kg/m ³]							
125A/UAR75/Ogień+	Ogień Plus	4x12,5	DF	UAR75	600	szklana/skalna	75	14	5170	43	41	38	46,0	(R)EI90	-
125A/UAR75/WodaOgień+	Woda Ogień Plus	4x12,5	DFH2	UAR75	600	szklana/skalna	75	14	5170	43	41	38	46,0	(R)EI90	-
125A/UAR75/Cicha	Cicha	4x12,5	DFH1IR	UAR75	600	szklana/skalna	75	14	5170	43	41	38	57,0	(R)EI90	●
125A/UAR75/Twarda	Twarda	4x12,5	DEFH1IR	UAR75	600	szklana/skalna	75	14	5170	43	41	38	57,0	(R)EI90	●
125A/UAR75/Hydro	Hydro	4x12,5	GMFH1I	UAR75	600	szklana/skalna	75	14	5170	43	41	38	49,0	(R)EI90	●
130A/UAR75/Ogień+	Ogień Plus	2x12,5+2x15,0	DF	UAR75	600	szklana/skalna	75	14	5170	43	41	38	53,0	(R)EI120	-
135A/UAR75/Ogień+	Ogień Plus	4x15,0	DF	UAR75	600	szklana/skalna	75	14	5170	44	42	40	60,0	(R)EI120	-
135A/UAR75/Twarda	Twarda	4x15,0	DEFH1IR	UAR75	600	szklana/skalna	75	14	5170	44	42	40	68,0	(R)EI120	●
135A/UAR75/Hydro	Hydro	4x15,0	GMFH1I	UAR75	600	szklana/skalna	75	14	5170	44	42	40	60,0	(R)EI120	●

¹⁾ Maksymalna wysokość według opinii technicznej ITB 1060/12/R33NK.²⁾ Klasyfikacja ogniowa LBO-073-KZ/22.ZUŻYCIE MATERIAŁÓW NA 1M² OBUDOWY PIONÓW INSTALACYJNYCH W SYSTEMIE NIDA SZACHT

Nazwa materiału	J.m.	Typ systemu Nida Szacht									
		125A/UAR75/Ogień+	125A/UAR75/WodaOgień+	125A/UAR75/Cicha	125A/UAR75/Twarda	125A/UAR75/Hydro	130A/UAR75/Ogień+	135A/UAR75/Ogień+	135A/UAR75/Twarda	135A/UAR75/Hydro	
Zuzycie materiału na 1m ²											
Płyta Nida Ogień Plus 12,5 mm	m ²	4,0	-	-	-	-	2,0	-	-	-	-
Płyta Nida Woda Ogień Plus 12,5 mm	m ²	-	4,0	-	-	-	-	-	-	-	-
Płyta Nida Cicha 12,5 mm	m ²	-	-	4,0	-	-	-	-	-	-	-
Płyta Nida Twarda 12,5 mm	m ²	-	-	-	4,0	-	-	-	-	-	-
Płyta Nida Hydro 12,5 mm	m ²	-	-	-	-	4,0	-	-	-	-	-
Płyta Nida Ogień Plus 15,0 mm	m ²	-	-	-	-	-	2,0	4,0	-	-	-
Płyta Nida Twarda 15,0 mm	m ²	-	-	-	-	-	-	-	-	4,0	-
Płyta Nida Hydro 15,0 mm	m ²	-	-	-	-	-	-	-	-	-	4,0
Profil ościeżnicowy Nida UAR75	mb	1,8	1,8	1,8	1,8	1,8	1,8	1,8	1,8	1,8	1,8
Profil Nida U75	mb	0,7	0,7	0,7	0,7	0,7	0,7	0,7	0,7	0,7	0,7
Kątownik Nida do profilu UA75	szt.	0,85	0,85	0,85	0,85	0,85	0,85	0,85	0,85	0,85	0,85
Śruba M8 typu FLAT HEAD z ząbkowaną nakrętką	szt.	2,0	2,0	2,0	2,0	2,0	2,0	2,0	2,0	2,0	2,0
Element kotwiący ³⁾	szt.	0,9	0,9	0,9	0,9	0,9	0,9	0,9	0,9	0,9	0,9
Wkręty do blachy 2 mm Nida 3,5x25 mm	szt.	4,0	4,0	-	-	-	4,0	4,0	-	-	-
Wkręty do blachy 2 mm Nida 3,5x35 mm	szt.	4,0	4,0	-	-	-	-	-	-	-	-
Wkręty do blachy 2 mm Nida 3,5x45 mm	szt.	-	-	-	-	-	4,0	4,0	-	-	-
Wkręty do blachy 2 mm Nida 3,5x55 mm	szt.	4,0	4,0	-	-	-	4,0	4,0	-	-	-
Wkręty do blachy 2 mm Nida 4,2x70 mm	szt.	12,0	12,0	-	-	-	12,0	12,0	-	-	-
Wkręty do blachy 2 mm Nida Twarda 3,5x50 mm	szt.	-	-	8,0	8,0	-	-	-	-	8,0	-
Wkręty do blachy 2 mm Nida Twarda 4,2x65 mm	szt.	-	-	4,0	4,0	-	-	-	-	4,0	-
Wkręty do blachy 2 mm Nida Twarda 4,2x75 mm	szt.	-	-	12,0	12,0	-	-	-	-	12,0	-
Wkręty do blachy 2 mm Nida Hydro C5 3,5x25 mm	szt.	-	-	-	-	4,0	-	-	-	-	4,0
Wkręty do blachy 2 mm Nida Hydro C5 3,5x41 mm	szt.	-	-	-	-	4,0	-	-	-	-	4,0
Wkręty do blachy 2 mm Nida Hydro C5 3,5x55 mm	szt.	-	-	-	-	4,0	-	-	-	-	4,0
Wkręty do blachy 2 mm Nida Hydro C5 4,2x70 mm	szt.	-	-	-	-	12,0	-	-	-	-	12,0
Taśma zbrojąca Nida	mb	1,4	1,4	1,4	1,4	1,4	1,4	1,4	1,4	1,4	1,4
Taśma izolacji akustycznej Nida	mb	0,6	0,6	0,6	0,6	0,6	0,6	0,6	0,6	0,6	0,6
Gips szpachlowy Nida Start	kg	1,2	1,2	1,2	-	-	1,2	1,2	-	-	-
Gips szpachlowy Nida Finish	kg	0,1	0,1	0,1	-	-	0,1	0,1	-	-	-
Gotowa masa szpachlowa Nida Hydromix ⁴⁾	kg	-	-	-	1,3	1,3	-	-	1,3	1,3	-
Wełna mineralna ⁵⁾	m ²	1,0	1,0	1,0	1,0	1,0	1,0	1,0	1,0	1,0	1,0

³⁾ Typ elementu kotwiącego dobrać indywidualnie pod względem typu podłoża oraz całkowitego ciężaru zabudowy.⁴⁾ W przypadku płyt gipsowo-wiórowych z włóknami Nida Twarda alternatywnie stosować gips szpachlowy Nida Max.⁵⁾ Zastosowanie wg wymagań.

Normy zużycia nie uwzględniają strat materiałowych.

nida SzachtKlasa odporności ogniowej:
nie dotyczyMaksymalna izolacyjność akustyczna:
36 dBMaksymalna wysokość zabudowy:
6170 mmCiężar 1m² zabudowy:
14,0-21,0 kgNumer dokumentu związanego:
Klasyfikacja OgniowaKlasyfikacja ogniowa:
LBO-073-KZ/22

SYSTEMY:

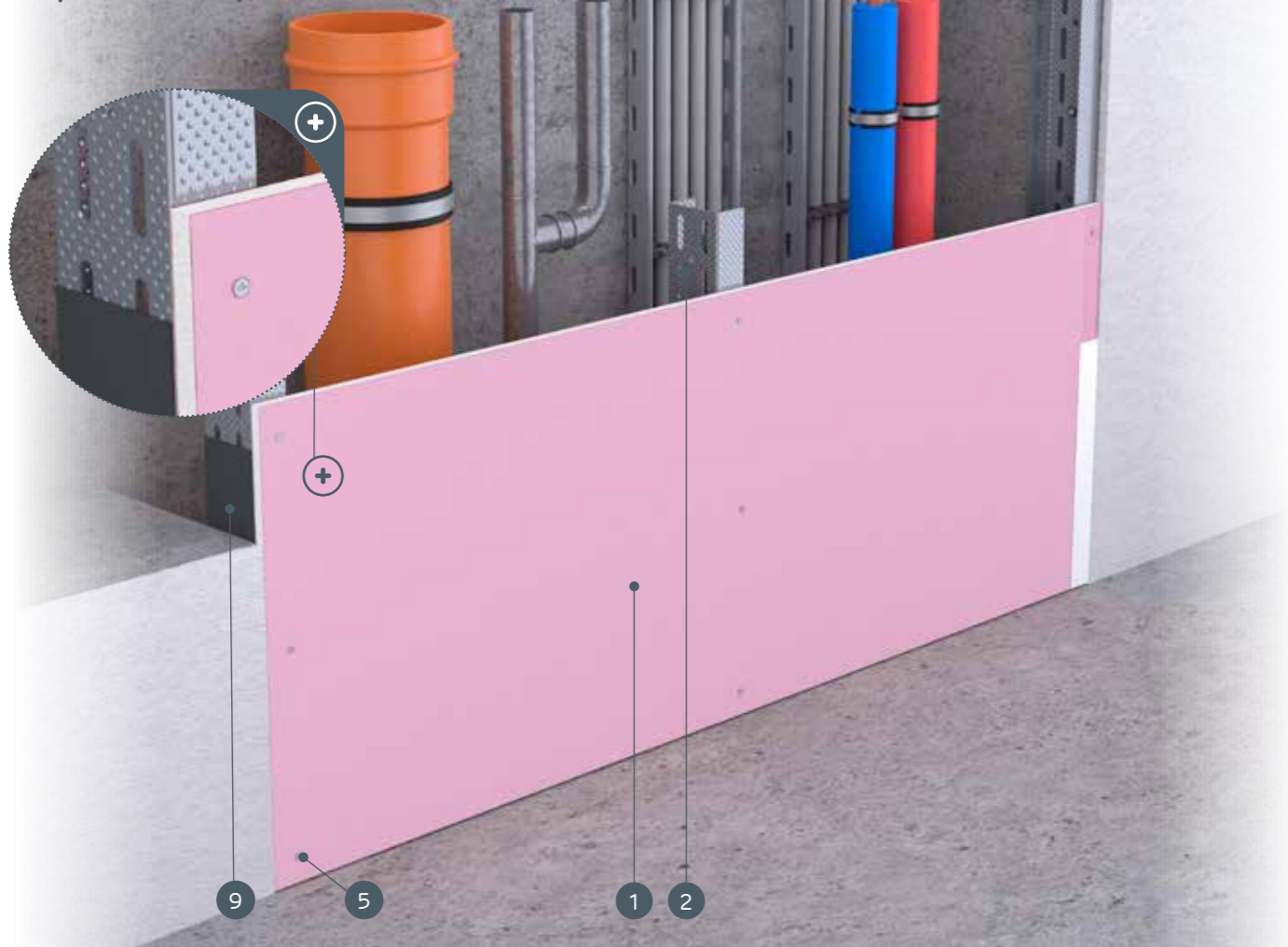
112,5A/UAR100; 115A/UAR100

MATERIAŁY:

1. Płyta gipsowo-kartonowa Nida
2. Profil Nida UAR100
3. Profil Nida U100
4. Element kotwiący
5. Wkręty do blachy Nida 3,5 x 25 mm
6. Kątownik do profili UA 100
7. Śruba M8 typu FLAT HEAD z ząbkowaną nakrętką
8. Spoina pomiędzy płytami g-k wykonana z masy gipsowej Nida z taśmą zbrojącą Nida
9. Taśma uszczelniająca do izolacji akustycznej Nida
10. Wykończenie masą gipsową Nida

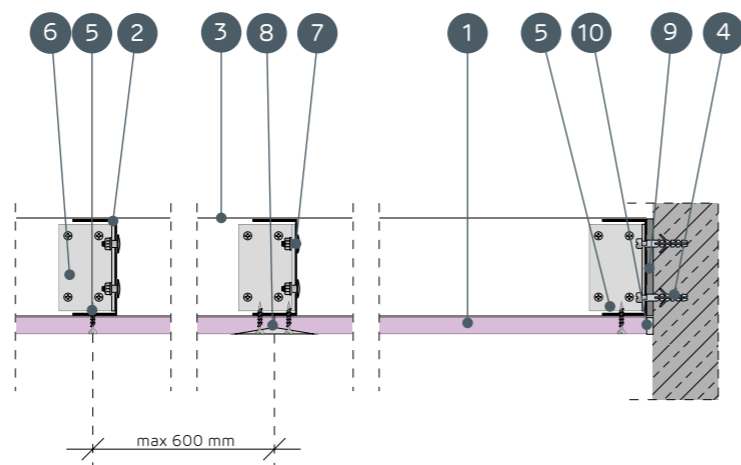
**SYSTEMY OBUDOWY PIONÓW INSTALACYJNYCH NA KONSTRUKCJI NOŚNEJ NIDA UAR100**

PARAMETRY TECHNICZNE

Nazwa systemu Nida Szacht	Poszycie płytami gipsowymi			Konstrukcja nośna	Materiał izolacyjny			Maksymalna wysokość ¹⁾	Izolacyjność akustyczna			Ciężar zabudowy 1m ²	Klasa odporności ogniowej ²⁾	System specjalny	
	Nida	Grubość [mm]	Oznaczenie wg normy		Typ profilu Nida	Rozstaw osiowy profili Nida [mm]	W zakresie izolacyjności akustycznej								
				Włna mineralna			Grubość [mm]	Gęstość [kg/m ³]	Rw [dB]	Ra1 [dB]	Ra2 [dB]				
112,5A/UAR100/Expert	Expert	12,5	A	UAR100	600	szklana/skalna	50	12	6170	34	32	28	14,0	-	-
112,5A/UAR100/Woda ³⁾	Woda	12,5	H2	UAR100	600	szklana/skalna	50	12	6170	34	32	28	14,0	-	-
112,5A/UAR100/Ogień+	Ogień Plus	12,5	DF	UAR100	600	szklana/skalna	50	12	6170	36	34	30	16,0	-	-
112,5A/UAR100/WodaOgień+	Woda Ogień Plus	12,5	DFH2	UAR100	600	szklana/skalna	50	12	6170	36	34	30	16,0	-	-
112,5A/UAR100/Cicha	Cicha	12,5	DFH1IR	UAR100	600	szklana/skalna	50	12	6170	36	34	30	19,0	-	●
112,5A/UAR100/Twarda	Twarda	12,5	DEFH1IR	UAR100	600	szklana/skalna	50	12	6170	36	34	30	19,0	-	●
112,5A/UAR100/Hydro	Hydro	12,5	GMFH1I	UAR100	600	szklana/skalna	50	12	6170	36	34	30	16,0	-	●
115A/UAR100/Ogień+	Ogień Plus	15,0	DF	UAR100	600	szklana/skalna	50	12	6170	36	34	30	19,0	-	-
115A/UAR100/Twarda	Twarda	15,0	DEFH1IR	UAR100	600	szklana/skalna	50	12	6170	36	34	30	21,0	-	●
115A/UAR100/Hydro	Hydro	15,0	GMFH1I	UAR100	600	szklana/skalna	50	12	6170	36	34	30	19,0	-	●

¹⁾ Maksymalna wysokość według opinii technicznej ITB 1060/12/R33NK.²⁾ Klasyfikacja ogniowa LBO-073-KZ/22.³⁾ W pomieszczeniach o wilgotności względnej powietrza do 85% w sekcjach narożnych na intensywne działanie wody zaleca się stosowanie płyt gipsowych z włóknami Nida Hydro (płaszczyzny poziome i pionowe w okolicach wanny, prysznic itp.)ZUŻYCIE MATERIAŁÓW NA 1M² OBUDOWY PIONÓW INSTALACYJNYCH W SYSTEMIE NIDA SZACHT

Nazwa materiału	J.m.	Typ systemu Nida Szacht										
		112,5A/UAR100/Expert	112,5A/UAR100/Woda	112,5A/UAR100/Ogień+	112,5A/UAR100/WodaOgień+	112,5A/UAR100/Cicha	112,5A/UAR100/Twarda	112,5A/UAR100/Hydro	115A/UAR100/Ogień+	115A/UAR100/Twarda	115A/UAR100/Hydro	
Zużycie materiału na 1m ²												
Płyta Nida Expert 12,5 mm	m ²	1,0	-	-	-	-	-	-	-	-	-	-
Płyta Nida Woda 12,5 mm	m ²	-	1,0	-	-	-	-	-	-	-	-	-
Płyta Nida Ogień Plus 12,5 mm	m ²	-	-	1,0	-	-	-	-	-	-	-	-
Płyta Nida Woda Ogień Plus 12,5 mm	m ²	-	-	-	1,0	-	-	-	-	-	-	-
Płyta Nida Cicha 12,5 mm	m ²	-	-	-	-	1,0	-	-	-	-	-	-
Płyta Nida Twarda 12,5 mm	m ²	-	-	-	-	-	1,0	-	-	-	-	-
Płyta Nida Hydro 12,5 mm	m ²	-	-	-	-	-	-	1,0	-	-	-	-
Płyta Nida Ogień Plus 15,0 mm	m ²	-	-	-	-	-	-	-	1,0	-	-	-
Płyta Nida Twarda 15,0 mm	m ²	-	-	-	-	-	-	-	-	1,0	-	-
Płyta Nida Hydro 15,0 mm	m ²	-	-	-	-	-	-	-	-	-	1,0	-
Profil ościeżnicowy Nida UAR100	mb	1,8	1,8	1,8	1,8	1,8	1,8	1,8	1,8	1,8	1,8	1,8
Profil Nida U100	mb	0,7	0,7	0,7	0,7	0,7	0,7	0,7	0,7	0,7	0,7	0,7
Kątownik Nida do profilu UA100	szt.	0,85	0,85	0,85	0,85	0,85	0,85	0,85	0,85	0,85	0,85	0,85
Śruba M8 typu FLAT HEAD z ząbkowaną nakrętką	szt.	2,0	2,0	2,0	2,0	2,0	2,0	2,0	2,0	2,0	2,0	2,0
Element kotwiący ⁴⁾	szt.	0,9	0,9	0,9	0,9	0,9	0,9	0,9	0,9	0,9	0,9	0,9
Wkręty do blachy 2 mm Nida 3,5x25 mm	szt.	12,0	12,0	12,0	12,0	-	-	-	-	12,0	-	-
Wkręty do blachy 2 mm Nida Twarda 3,5x50 mm	szt.	-	-	-	-	12,0	12,0	-	-	-	12,0	-
Wkręty do blachy 2 mm Nida Hydro C5 3,5x25 mm	szt.	-	-	-	-	-	-	12,0	-	-	-	12,0
Taśma zbrojąca Nida	mb	1,4	1,4	1,4	1,4	1,4	1,4	1,4	1,4	1,4	1,4	1,4
Taśma izolacji akustycznej Nida	mb	0,6	0,6	0,6	0,6	0,6	0,6	0,6	0,6	0,6	0,6	0,6
Gips szpachlowy Nida Start	kg	0,3	0,3	0,3	0,3	0,3	-	-	-	0,3	-	-
Gips szpachlowy Nida Finish	kg	0,1	0,1	0,1	0,1	0,1	-	-	-	0,1	-	-
Gotowa masa szpachlowa Nida Hydromix ⁵⁾	kg	-	-	-	-	-	0,4	0,4	-	-	0,4	0,4
Włna mineralna ⁶⁾	m ²	1,0	1,0	1,0	1,0	1,0	1,0	1,0	1,0	1,0	1,0	1,0

⁴⁾ Typ elementu kotwiącego dobierać indywidualnie pod względem typu podłoża oraz całkowitego ciężaru zabudowy.⁵⁾ W przypadku płyt gipsowo-włókowych z włóknami Nida Twarda alternatywnie stosować gips szpachlowy Nida Max.⁶⁾ Zastosowanie wg wymagań.

Normy zużycia nie uwzględniają strat materiałowych.

nida Szacht



Klasa odporności ogniowej:
(R)EI60
(R)EI120



Maksymalna izolacyjność akustyczna:
45 dB



Maksymalna wysokość zabudowy:
6170 mm



Ciężar 1m² zabudowy:
36,0-47,0 kg



Numer dokumentu związanego:
Klasyfikacja Ogniowa

Klasyfikacja ogniowa:
LBO-073-KZ/22

SYSTEMY:
137,5A/UAR100; 145A/UAR100

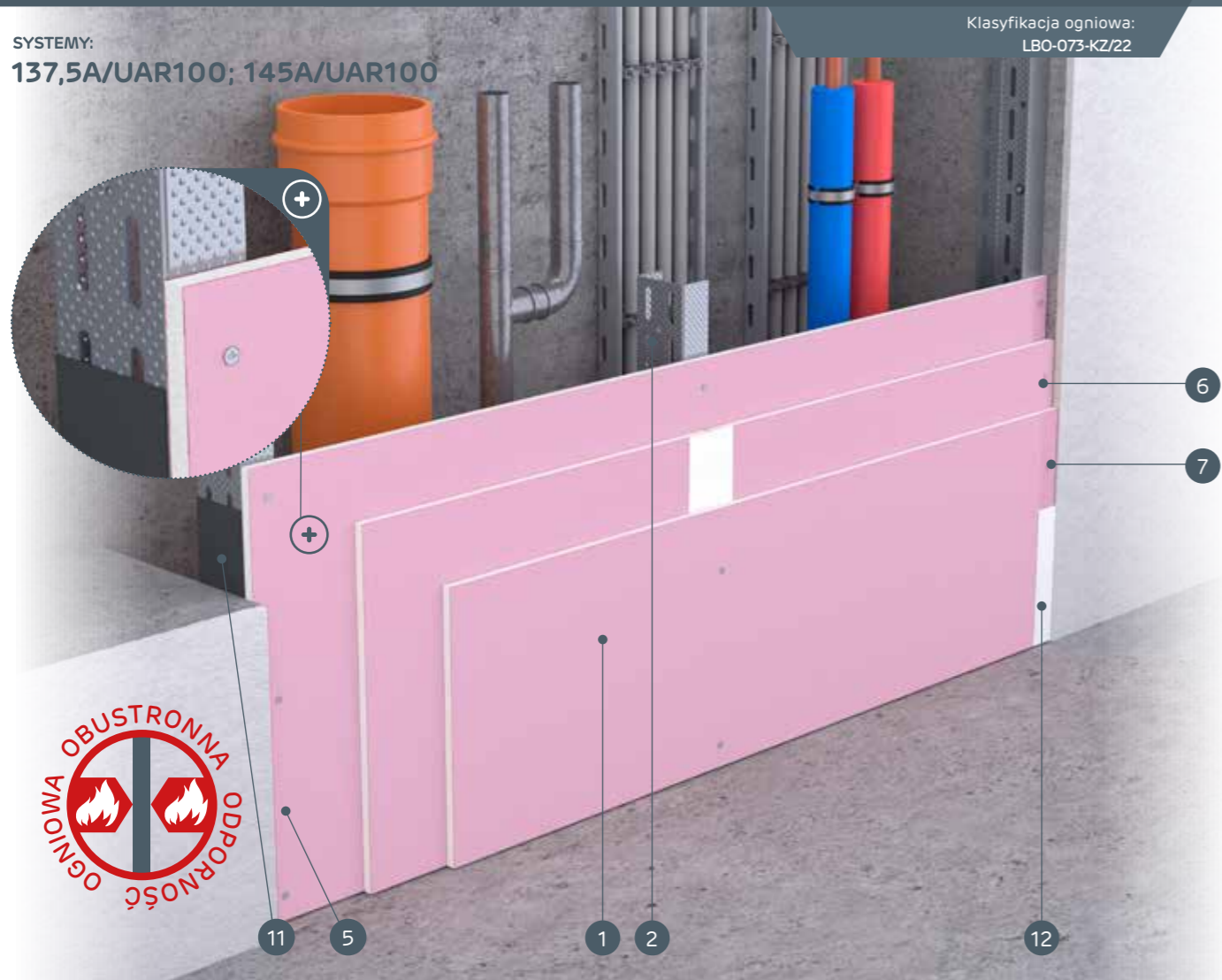

MATERIAŁY:

1. Płyta gipsowo-kartonowa Nida
2. Profil Nida UAR100
3. Profil Nida U100
4. Element kotwiący
5. Wkręty do blachy Nida 3,5 x 25 mm
6. Wkręty do blachy Nida 3,5 x 35 mm
7. Wkręty do blachy Nida 3,5 x 55 mm
8. Kątownik do profili UA 100
9. Śruba M8 typu FLAT HEAD z ząbkowaną nakrętką
10. Spoina pomiędzy płytami g-k wykonana z masy gipsowej Nida z taśmą zbrojącą Nida
11. Taśma uszczelniająca do izolacji akustycznej Nida
12. Wykończenie masą gipsową Nida

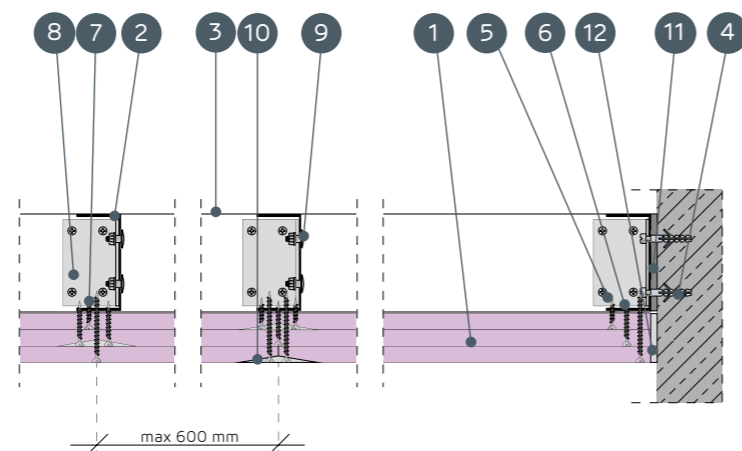

SYSTEMY OBUDOWY PIONÓW INSTALACYJNYCH NA KONSTRUKCJI NOŚNEJ NIDA UAR100

PARAMETRY TECHNICZNE

Nazwa systemu Nida Szacht	Poszycie płytami gipsowymi			Konstrukcja nośna		Materiał izolacyjny			Maksymalna wysokość ¹⁾	Izolacyjność akustyczna			Ciężar zabudowy 1m ²	Klasa odporności ogniowej ²⁾	System specjalny
				Typ profilu Nida	Rozstaw osiowy profilu Nida [mm]	W zakresie izolacyjności akustycznej				Ra [dB]	Ra1 [dB]	Ra2 [dB]			
	Nida	Grubość [mm]	Oznaczenie wg normy			Włna mineralna	Grubość [mm]	Gęstość [kg/m ³]	[mm]						
137,5A/UAR100/Ogień+	Ogień Plus	3x12,5	DF	UAR100	600	szklana/skalna	100	12	6170	45	44	39	36,0	(R)EI60	-
137,5A/UAR100/WodaOgień+	Woda Ogień Plus	3x12,5	DFH2	UAR100	600	szklana/skalna	100	12	6170	45	44	39	36,0	(R)EI60	-
137,5A/UAR100/Cicha	Cicha	3x12,5	DFH1IR	UAR100	600	szklana/skalna	100	12	6170	45	44	39	45,0	(R)EI60	●
137,5A/UAR100/Twarda	Twarda	3x12,5	DFH1IR	UAR100	600	szklana/skalna	100	12	6170	45	44	39	45,0	(R)EI60	●
137,5A/UAR100/Hydro	Hydro	3x12,5	GMFH1I	UAR100	600	szklana/skalna	100	12	6170	45	44	39	39,0	(R)EI60	●
145A/UAR100/Ogień+ ³⁾	Ogień Plus	3x15,0	DF	UAR100	600	szklana/skalna	100	12	6170	45	44	39	47,0	(R)EI120	-
145A/UAR100/WodaOgień+ ³⁾	Woda Ogień Plus	3x15,0	DFH2	UAR100	600	szklana/skalna	100	12	6170	45	44	39	47,0	(R)EI120	-

¹⁾ Maksymalna wysokość według opinii technicznej ITB 1060/12/R33NK.

²⁾ Klasyfikacja ogniowa LBO-073-KZ/22.

³⁾ W systemach w klasie odporności ogniowej (R)EI120 w konfiguracji 3x15,0 mm brak możliwości zamiany płyt.

ZUŻYCIE MATERIAŁÓW NA 1M² OBUDOWY PIONÓW INSTALACYJNYCH W SYSTEMIE NIDA SZACHT

Nazwa materiału	J.m.	Typ systemu Nida Szacht						
		137,5A/UAR100/Ogień+	137,5A/UAR100/WodaOgień+	137,5A/UAR100/Cicha	137,5A/UAR100/Twarda	137,5A/UAR100/Hydro	145A/UAR100/Ogień+	145A/UAR100/WodaOgień+
Zuzycie materiału na 1m ²								
Płyta Nida Ogień Plus 12,5 mm	m ²	3,0	-	-	-	-	-	-
Płyta Nida Woda Ogień Plus 12,5 mm	m ²	-	3,0	-	-	-	-	-
Płyta Nida Cicha 12,5 mm	m ²	-	-	3,0	-	-	-	-
Płyta Nida Twarda 12,5 mm	m ²	-	-	-	3,0	-	-	-
Płyta Nida Hydro 12,5 mm	m ²	-	-	-	-	3,0	-	-
Płyta Nida Ogień Plus 15,0 mm	m ²	-	-	-	-	-	3,0	-
Płyta Nida Woda Ogień Plus 15,0 mm	m ²	-	-	-	-	-	-	3,0
Profil ościeżnicowy Nida UAR100	mb	1,8	1,8	1,8	1,8	1,8	1,8	1,8
Profil Nida U100	mb	0,7	0,7	0,7	0,7	0,7	0,7	0,7
Kątownik Nida do profilu UA100	szt.	0,85	0,85	0,85	0,85	0,85	0,85	0,85
Śruba M8 typu FLAT HEAD z ząbkowaną nakrętką	szt.	2,0	2,0	2,0	2,0	2,0	2,0	2,0
Element kotwiący ⁴⁾	szt.	0,9	0,9	0,9	0,9	0,9	0,9	0,9
Wkręty do blachy 2 mm Nida 3,5x25 mm	szt.	4,0	4,0	-	-	-	4,0	4,0
Wkręty do blachy 2 mm Nida 3,5x35 mm	szt.	4,0	4,0	-	-	-	-	-
Wkręty do blachy 2 mm Nida 3,5x45 mm	szt.	-	-	-	-	-	4,0	4,0
Wkręty do blachy 2 mm Nida 3,5x55 mm	szt.	12,0	12,0	-	-	-	-	-
Wkręty do blachy 2 mm Nida 4,2x70 mm	szt.	-	-	-	-	-	12,0	12,0
Wkręty do blachy 2 mm Nida Twarda 3,5x50 mm	szt.	-	-	8,0	8,0	-	-	-
Wkręty do blachy 2 mm Nida Twarda 4,2x65 mm	szt.	-	-	12,0	12,0	-	-	-
Wkręty do blachy 2 mm Nida Hydro C5 3,5x25 mm	szt.	-	-	-	-	4,0	-	-
Wkręty do blachy 2 mm Nida Hydro C5 3,5x41 mm	szt.	-	-	-	-	4,0	-	-
Wkręty do blachy 2 mm Nida Hydro C5 3,5x55 mm	szt.	-	-	-	-	12,0	-	-
Taśma zbrojąca Nida	mb	1,4	1,4	1,4	1,4	1,4	1,4	1,4
Taśma izolacji akustycznej Nida	mb	0,6	0,6	0,6	0,6	0,6	0,6	0,6
Gips szpachlowy Nida Start	kg	0,9	0,9	0,9	-	-	0,9	0,9
Gips szpachlowy Nida Finish	kg	0,1	0,1	0,1	-	-	0,1	0,1
Gotowa masa szpachlowa Nida Hydromix ⁵⁾	kg	-	-	-	1,0	1,0	-	-
Włna mineralna ⁶⁾	m ²	1,0	1,0	1,0	1,0	1,0	1,0	1,0

⁴⁾ Typ elementu kotwiącego dobrać indywidualnie pod względem typu podłoża oraz całkowitego ciężaru zabudowy.

⁵⁾ W przypadku płyt gipsowo-włónowych z włóknami Nida Twarda alternatywnie stosować gips szpachlowy Nida Max.

⁶⁾ Zastosowanie wg wymagań.

Normy zużycia nie uwzględniają strat materiałowych.

nida SzachtKlasa odporności ogniowej:
(R)EI90
(R)EI120Maksymalna izolacyjność akustyczna:
45 dBMaksymalna wysokość zabudowy:
6170 mmCiężar 1m² zabudowy:
46,0-68,0 kgNumer dokumentu związanego:
Klasyfikacja OgniowaKlasyfikacja ogniowa:
LBO-073-KZ/22

SYSTEMY:

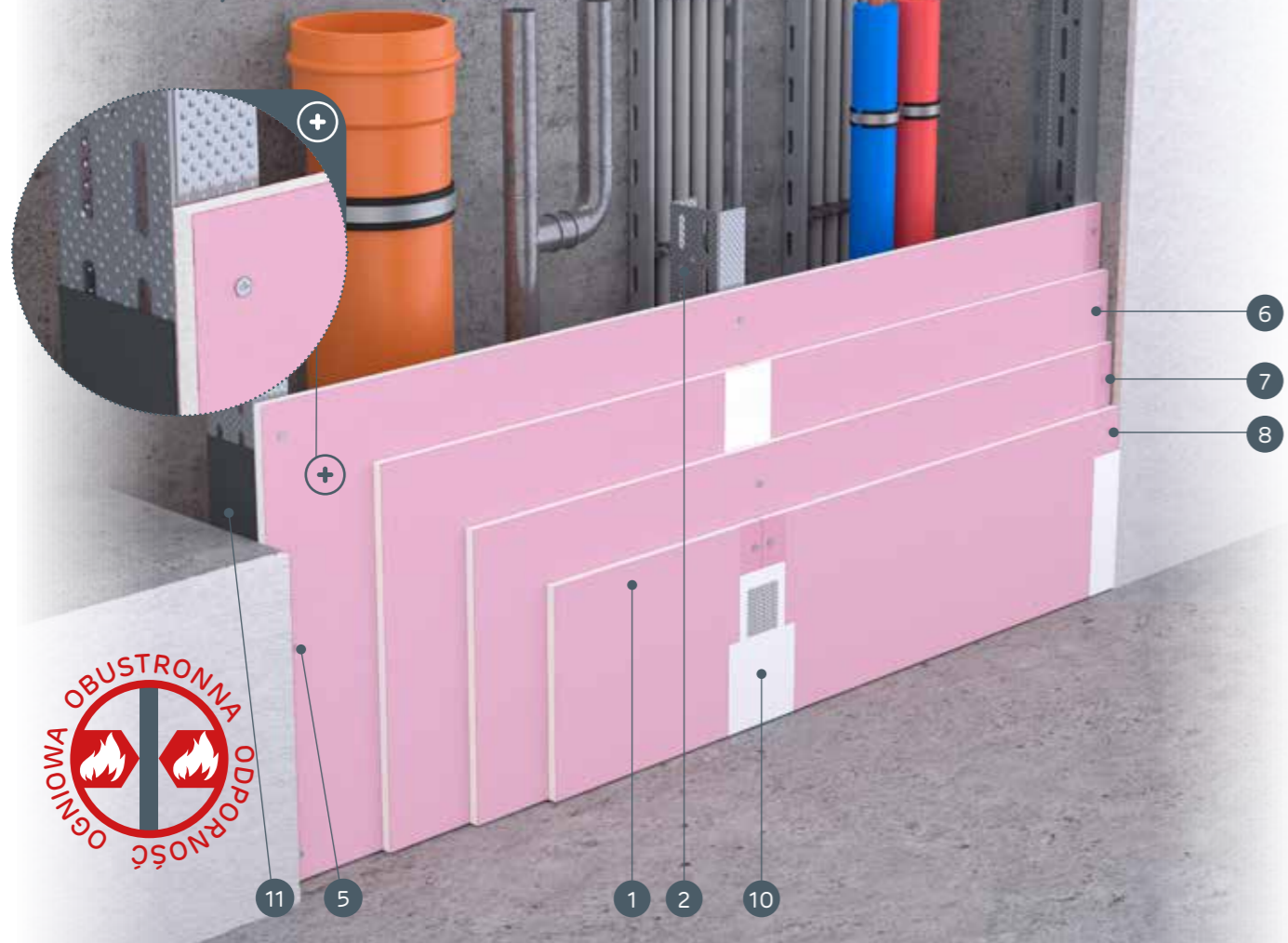
150A/UAR100; 155A/UAR100; 160A/UAR100

MATERIAŁY:

- Płyta gipsowo-kartonowa Nida
- Profil Nida UAR100
- Profil Nida U100
- Element kotwiący
- Wkręty do blachy Nida 3,5 x 25 mm
- Wkręty do blachy Nida 3,5 x 35 mm
- Wkręty do blachy Nida 3,5 x 55 mm
- Wkręty do blachy Nida 4,2 x 70 mm
- Kątownik do profili UA 100
- Śruba M8 typu FLAT HEAD z ząbkowaną nakrętką
- Spoina pomiędzy płytami g-k wykonana z masy gipsowej Nida z taśmą zbrojącą Nida
- Taśma uszczelniająca do izolacji akustycznej Nida
- Wykończenie masą gipsową Nida

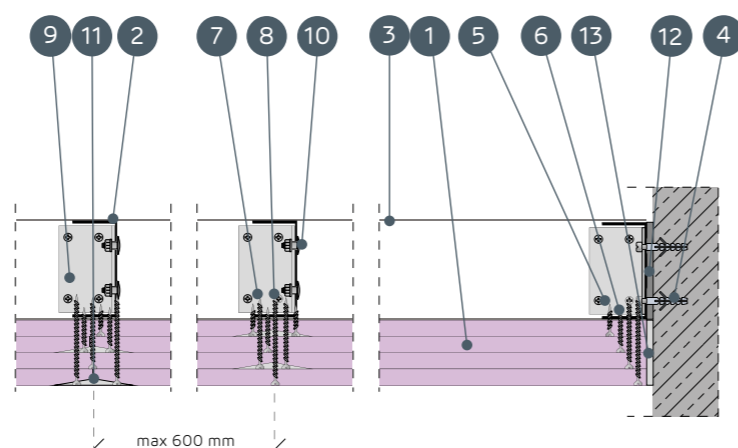
**SYSTEMY OBUDOWY PIONÓW INSTALACYJNYCH NA KONSTRUKCJI NOŚNEJ NIDA UAR100**

PARAMETRY TECHNICZNE

Nazwa systemu Nida Szacht	Poszycie płytami gipsowymi			Konstrukcja nośna		Materiał izolacyjny			Maksymalna wysokość ¹⁾	Izolacyjność akustyczna			Ciężar zabudowy 1m ²	Klasa odporności ogniowej ²⁾	System specjalny
	Nida	Grubość [mm]	Oznaczenie wg normy	Typ profilu Nida	Rozstaw osiowy profili Nida [mm]	W zakresie izolacyjności akustycznej				Rw [dB]	Ra1 [dB]	Ra2 [dB]			
						Wełna mineralna	Grubość [mm]	Gęstość [kg/m ³]							
150A/UAR100/Ogień+	Ogień Plus	4x12,5	DF	UAR100	600	szklana/skalna	100	14	6170	44	42	39	46,0	(R)EI90	-
150A/UAR100/WodaOgień+	Woda Ogień Plus	4x12,5	DFH2	UAR100	600	szklana/skalna	100	14	6170	44	42	39	46,0	(R)EI90	-
150A/UAR100/Cicha	Cicha	4x12,5	DFH1IR	UAR100	600	szklana/skalna	100	14	6170	44	42	39	57,0	(R)EI90	●
150A/UAR100/Twarda	Twarda	4x12,5	DEFH1IR	UAR100	600	szklana/skalna	100	14	6170	44	42	39	57,0	(R)EI90	●
150A/UAR100/Hydro	Hydro	4x12,5	GMFH1I	UAR100	600	szklana/skalna	100	14	6170	44	42	39	49,0	(R)EI90	●
155A/UAR100/Ogień+	Ogień Plus	2x12,5+2x15,0	DF	UAR100	600	szklana/skalna	100	14	6170	44	42	39	53,0	(R)EI120	-
160A/UAR100/Ogień+	Ogień Plus	4x15,0	DF	UAR100	600	szklana/skalna	100	14	6170	45	44	40	60,0	(R)EI120	-
160A/UAR100/Twarda	Twarda	4x15,0	DEFH1IR	UAR100	600	szklana/skalna	100	14	6170	45	44	40	68,0	(R)EI120	●
160A/UAR100/Hydro	Hydro	4x15,0	GMFH1I	UAR100	600	szklana/skalna	100	14	6170	45	44	40	60,0	(R)EI120	●

¹⁾ Maksymalna wysokość według opinii technicznej ITB 1060/12/R33NK.²⁾ Klasyfikacja ogniowa LBO-073-KZ/22.ZUŻYCIE MATERIAŁÓW NA 1M² OBUDOWY PIONÓW INSTALACYJNYCH W SYSTEMIE NIDA SZACHT

Nazwa materiału	J.m.	Typ systemu Nida Szacht									
		150A/UAR100/Ogień+	150A/UAR100/WodaOgień+	150A/UAR100/Cicha	150A/UAR100/Twarda	150A/UAR100/Hydro	155A/UAR100/Ogień+	160A/UAR100/Ogień+	160A/UAR100/Twarda	160A/UAR100/Hydro	
		Zużycie materiału na 1m ²									
Płyta Nida Ogień Plus 12,5 mm	m ²	4,0	-	-	-	-	2,0	-	-	-	
Płyta Nida Woda Ogień Plus 12,5 mm	m ²	-	4,0	-	-	-	-	-	-	-	
Płyta Nida Cicha 12,5 mm	m ²	-	-	4,0	-	-	-	-	-	-	
Płyta Nida Twarda 12,5 mm	m ²	-	-	-	4,0	-	-	-	-	-	
Płyta Nida Hydro 12,5 mm	m ²	-	-	-	-	4,0	-	-	-	-	
Płyta Nida Ogień Plus 15,0 mm	m ²	-	-	-	-	-	2,0	4,0	-	-	
Płyta Nida Twarda 15,0 mm	m ²	-	-	-	-	-	-	-	4,0	-	
Płyta Nida Hydro 15,0 mm	m ²	-	-	-	-	-	-	-	-	4,0	
Profil ościeżnicowy Nida UAR100	mb	1,8	1,8	1,8	1,8	1,8	1,8	1,8	1,8	1,8	
Profil Nida U100	mb	0,7	0,7	0,7	0,7	0,7	0,7	0,7	0,7	0,7	
Kątownik Nida do profilu UA100	szt.	0,85	0,85	0,85	0,85	0,85	0,85	0,85	0,85	0,85	
Śruba M8 typu FLAT HEAD z ząbkowaną nakrętką	szt.	2,0	2,0	2,0	2,0	2,0	2,0	2,0	2,0	2,0	
Element kotwiący ³⁾	szt.	0,9	0,9	0,9	0,9	0,9	0,9	0,9	0,9	0,9	
Wkręty do blachy 2 mm Nida 3,5x25 mm	szt.	4,0	4,0	-	-	-	4,0	4,0	-	-	
Wkręty do blachy 2 mm Nida 3,5x35 mm	szt.	4,0	4,0	-	-	-	-	-	-	-	
Wkręty do blachy 2 mm Nida 3,5x45 mm	szt.	-	-	-	-	-	4,0	4,0	-	-	
Wkręty do blachy 2 mm Nida 3,5x55 mm	szt.	4,0	4,0	-	-	-	4,0	4,0	-	-	
Wkręty do blachy 2 mm Nida 4,2x70 mm	szt.	12,0	12,0	-	-	-	12,0	12,0	-	-	
Wkręty do blachy 2 mm Nida Twarda 3,5x50 mm	szt.	-	-	8,0	8,0	-	-	-	8,0	-	
Wkręty do blachy 2 mm Nida Twarda 4,2x65 mm	szt.	-	-	4,0	4,0	-	-	-	4,0	-	
Wkręty do blachy 2 mm Nida Twarda 4,2x75 mm	szt.	-	-	12,0	12,0	-	-	-	12,0	-	
Wkręty do blachy 2 mm Nida Hydro C5 3,5x25 mm	szt.	-	-	-	-	4,0	-	-	-	4,0	
Wkręty do blachy 2 mm Nida Hydro C5 3,5x41 mm	szt.	-	-	-	-	4,0	-	-	-	4,0	
Wkręty do blachy 2 mm Nida Hydro C5 3,5x55 mm	szt.	-	-	-	-	4,0	-	-	-	4,0	
Wkręty do blachy 2 mm Nida Hydro C5 4,2x70 mm	szt.	-	-	-	-	12,0	-	-	-	12,0	
Taśma zbrojąca Nida	mb	1,4	1,4	1,4	1,4	1,4	1,4	1,4	1,4	1,4	
Taśma izolacji akustycznej Nida	mb	0,6	0,6	0,6	0,6	0,6	0,6	0,6	0,6	0,6	
Gips szpachlowy Nida Start	kg	1,2	1,2	1,2	-	-	1,2	1,2	-	-	
Gips szpachlowy Nida Finish	kg	0,1	0,1	0,1	-	-	0,1	0,1	-	-	
Gotowa masa szpachlowa Nida Hydromix ⁴⁾	kg	-	-	-	1,3	1,3	-	-	1,3	1,3	
Wełna mineralna ⁵⁾	m ²	1,0	1,0	1,0	1,0	1,0	1,0	1,0	1,0	1,0	

³⁾ Typ elementu kotwiącego dobrać indywidualnie pod względem typu podłoża oraz całkowitego ciężaru zabudowy.⁴⁾ W przypadku płyt gipsowo-wiórowych z włóknami Nida Twarda alternatywnie stosować gips szpachlowy Nida Max.⁵⁾ Zastosowanie wg wymagań.

Normy zużycia nie uwzględniają strat materiałowych.

nida Szacht



Klasa odporności ogniowej:
nie dotyczy



Maksymalna izolacyjność akustyczna:
nie dotyczy



Maksymalna wysokość zabudowy:
5000 mm



Ciężar 1m² zabudowy:
15,0-23,0 kg



Numer dokumentu związanego:
Klasyfikacja Ogniowa

Klasyfikacja ogniowa:
LBO-073-KZ/22

SYSTEMY:
62,5AA/UAR50; 65AA/UAR50

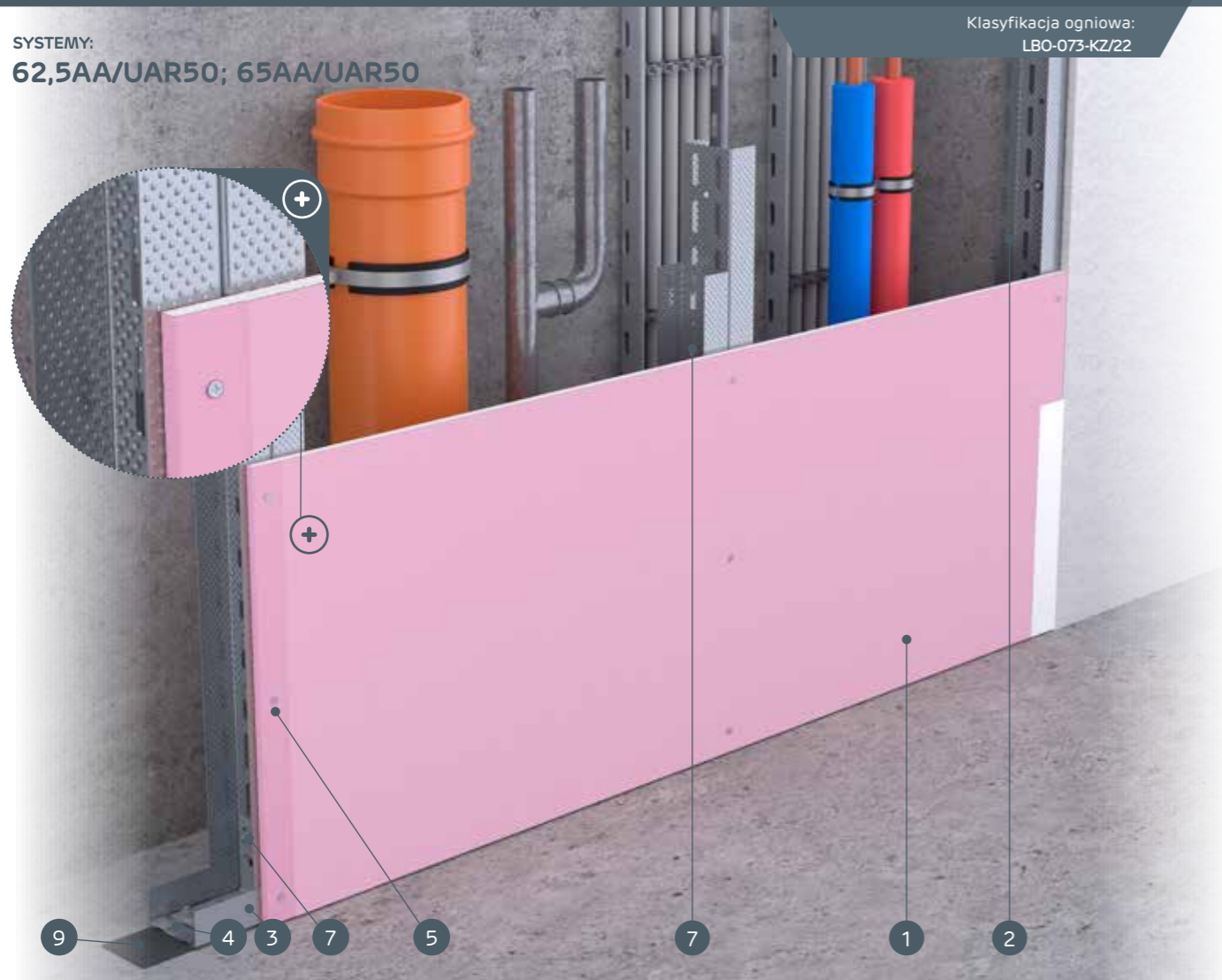

MATERIAŁY:

1. Płyta gipsowo-kartonowa Nida
2. Profil Nida UAR50
3. Profil Nida U50
4. Element kotwiący
5. Wkręty do blachy Nida 3,5 x 25 mm
6. Kątownik do profili UA50
7. Śruba M8 typu FLAT HEAD z ząbkowaną nakrętką
8. Spoina pomiędzy płytami g-k wykonana z masy gipsowej Nida z taśmą zbrojącą Nida
9. Taśma uszczelniająca do izolacji akustycznej Nida
10. Wykończenie masą gipsową Nida

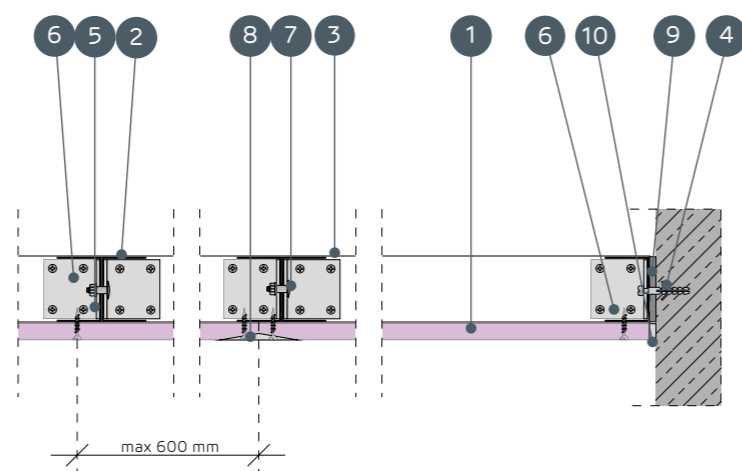

SYSTEMY OBUDOWY PIONÓW INSTALACYJNYCH NA NA ZDWOJONEJ KONSTRUKCJI NOŚNEJ NIDA UAR50

PARAMETRY TECHNICZNE

Nazwa systemu Nida Szacht	Posycie płytami gipsowymi			Konstrukcja nośna	Materiał izolacyjny			Maksymalna wysokość ¹⁾	Izolacyjność akustyczna			Ciężar zabudowy 1m ²	Klasa odporności ogniowej ²⁾	System specjalny	
	Nida	Grubość [mm]	Oznaczenie wg normy		Typ profilu Nida	W zakresie izolacyjności akustycznej			[mm]	Rw [dB]	Ra1 [dB]				Ra2 [dB]
				[mm]		Wełna mineralna	Grubość [mm]	Gęstość [kg/m ³]							
62,5AA/UAR50/Expert	Expert	12,5	A	2xUAR50	600	opcja	-	-	5000	-	-	-	15,0	-	-
62,5AA/UAR50/Woda ³⁾	Woda	12,5	H2	2xUAR50	600	opcja	-	-	5000	-	-	-	15,0	-	-
62,5AA/UAR50/Ogień+	Ogień Plus	12,5	DF	2xUAR50	600	opcja	-	-	5000	-	-	-	17,0	-	-
62,5AA/UAR50/WodaOgień+	Woda Ogień Plus	12,5	DFH2	2xUAR50	600	opcja	-	-	5000	-	-	-	17,0	-	-
62,5AA/UAR50/Cicha	Cicha	12,5	DFH1IR	2xUAR50	600	opcja	-	-	5000	-	-	-	20,0	-	●
62,5AA/UAR50/Twarda	Twarda	12,5	DEFH1IR	2xUAR50	600	opcja	-	-	5000	-	-	-	20,0	-	●
62,5AA/UAR50/Hydro	Hydro	12,5	GMFH1I	2xUAR50	600	opcja	-	-	5000	-	-	-	18,0	-	●
65AA/UAR50/Ogień+	Ogień Plus	15,0	DF	2xUAR50	600	opcja	-	-	5000	-	-	-	21,0	-	-
65AA/UAR50/Twarda	Twarda	15,0	DEFH1IR	2xUAR50	600	opcja	-	-	5000	-	-	-	23,0	-	●
65AA/UAR50/Hydro	Hydro	15,0	GMFH1I	2xUAR50	600	opcja	-	-	5000	-	-	-	21,0	-	●

¹⁾ Maksymalna wysokość według opinii technicznej ITB 1060/12/R33NK.

²⁾ Klasyfikacja ogniowa LBO-073-KZ/22.

³⁾ W pomieszczeniach o wilgotności względnej powietrza do 85% w sekcjach narożnych na intensywne działanie wody zaleca się stosowanie płyt gipsowych z włóknami Nida Hydro (płaszczyzny poziome i pionowe w okolicach wanny, prysznic itp.)

ZUŻYCIE MATERIAŁÓW NA 1M² OBUDOWY PIONÓW INSTALACYJNYCH W SYSTEMIE NIDA SZACHT

Nazwa materiału	J.m.	Typ systemu Nida Szacht										
		62,5AA/UAR50/Expert	62,5AA/UAR50/Woda	62,5AA/UAR50/Ogień+	62,5AA/UAR50/WodaOgień+	62,5AA/UAR50/Cicha	62,5AA/UAR50/Twarda	62,5AA/UAR50/Hydro	65AA/UAR50/Ogień+	65AA/UAR50/Twarda	65AA/UAR50/Hydro	
		Zużycie materiału na 1m ²										
Płyta Nida Expert 12,5 mm	m ²	1,0	-	-	-	-	-	-	-	-	-	
Płyta Nida Woda 12,5 mm	m ²	-	1,0	-	-	-	-	-	-	-		
Płyta Nida Ogień Plus 12,5 mm	m ²	-	-	1,0	-	-	-	-	-	-		
Płyta Nida Woda Ogień Plus 12,5 mm	m ²	-	-	-	1,0	-	-	-	-	-		
Płyta Nida Cicha 12,5 mm	m ²	-	-	-	-	1,0	-	-	-	-		
Płyta Nida Twarda 12,5 mm	m ²	-	-	-	-	-	1,0	-	-	-		
Płyta Nida Hydro 12,5 mm	m ²	-	-	-	-	-	-	1,0	-	-		
Płyta Nida Ogień Plus 15,0 mm	m ²	-	-	-	-	-	-	-	1,0	-		
Płyta Nida Twarda 15,0 mm	m ²	-	-	-	-	-	-	-	-	1,0		
Płyta Nida Hydro 15,0 mm	m ²	-	-	-	-	-	-	-	-	1,0		
Profil ościeżnicowy Nida UAR50	mb	3,6	3,6	3,6	3,6	3,6	3,6	3,6	3,6	3,6		
Profil Nida U50	mb	0,7	0,7	0,7	0,7	0,7	0,7	0,7	0,7	0,7		
Kątownik Nida do profilu UA50	szt.	1,0	1,0	1,0	1,0	1,0	1,0	1,0	1,0	1,0		
Śruba M8 typu FLAT HEAD z ząbkowaną nakrętką	szt.	8,0	8,0	8,0	8,0	8,0	8,0	8,0	8,0	8,0		
Element kotwiący ⁴⁾	szt.	0,9	0,9	0,9	0,9	0,9	0,9	0,9	0,9	0,9		
Wkręty do blachy 2 mm Nida 3,5x25 mm	szt.	12,0	12,0	12,0	12,0	-	-	-	12,0	-		
Wkręty do blachy 2 mm Nida Twarda 3,5x50 mm	szt.	-	-	-	-	12,0	12,0	-	-	12,0		
Wkręty do blachy 2 mm Nida Hydro C5 3,5x25 mm	szt.	-	-	-	-	-	-	12,0	-	12,0		
Taśma zbrojąca Nida	mb	1,4	1,4	1,4	1,4	1,4	1,4	1,4	1,4	1,4		
Taśma izolacji akustycznej Nida	mb	0,6	0,6	0,6	0,6	0,6	0,6	0,6	0,6	0,6		
Gips szpachlowy Nida Start	kg	0,3	0,3	0,3	0,3	0,3	-	-	0,3	-		
Gips szpachlowy Nida Finish	kg	0,1	0,1	0,1	0,1	0,1	-	-	0,1	-		
Gotowa masa szpachlowa Nida Hydromix ⁵⁾	kg	-	-	-	-	-	0,4	0,4	-	0,4		
Wełna mineralna ⁶⁾	m ²	1,0	1,0	1,0	1,0	1,0	1,0	1,0	1,0	1,0		

⁴⁾ Typ elementu kotwiącego dobrać indywidualnie pod względem typu podłoża oraz całkowitego ciężaru zabudowy.

⁵⁾ W przypadku płyt gipsowo-włónowych z włóknami Nida Twarda alternatywnie stosować gips szpachlowy Nida Max.

⁶⁾ Zastosowanie wg wymagań.

Normy zużycia nie uwzględniają strat materiałowych.

nida Szacht

Klasa odporności ogniowej:
(R)EI60
(R)EI120Maksymalna izolacyjność akustyczna:
nie dotyczyMaksymalna wysokość zabudowy:
5310 mmCiężar 1m² zabudowy:
38,0-48,0 kgNumer dokumentu związanego:
Klasyfikacja OgniowaKlasyfikacja ogniowa:
LBO-073-KZ/22

SYSTEMY:

87,5AA/UAR50; 95AAUAR50

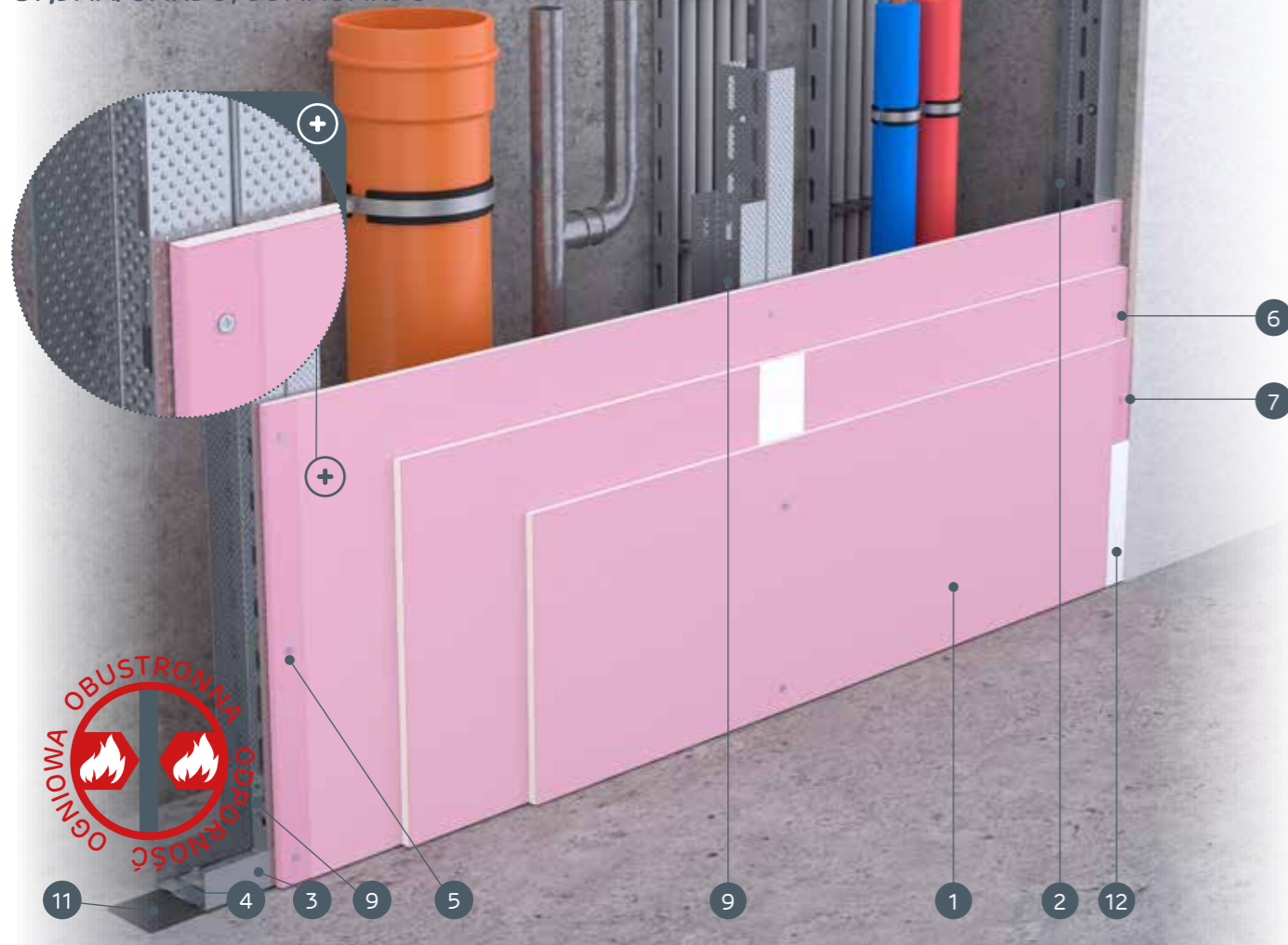

MATERIAŁY:

1. Płyta gipsowo-kartonowa Nida
2. Profil Nida UAR50
3. Profil Nida U50
4. Element kotwiący
5. Wkręty do blachy Nida 3,5 x 25 mm
6. Wkręty do blachy Nida 3,5 x 35 mm
7. Wkręty do blachy Nida 3,5 x 55 mm
8. Kątownik do profili UA 50
9. Śruba M8 typu FLAT HEAD z ząbkowaną nakrętką
10. Spoina pomiędzy płytami g-k wykonana z masy gipsowej Nida z taśmą zbrojącą Nida
11. Taśma uszczelniająca do izolacji akustycznej Nida
12. Wykończenie masą gipsową Nida

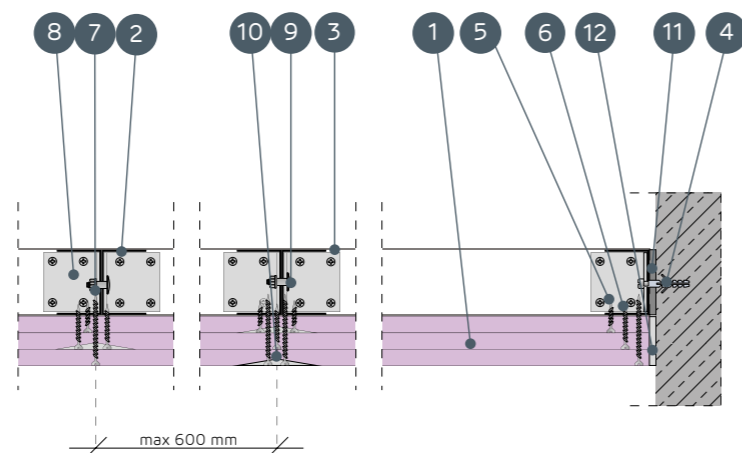

SYSTEMY OBUDOWY PIONÓW INSTALACYJNYCH NA NA ZDWOJONEJ KONSTRUKCJI NOŚNEJ NIDA UAR50

PARAMETRY TECHNICZNE

Nazwa systemu Nida Szacht	Poszycie płytami gipsowymi			Konstrukcja nośna		Materiał izolacyjny			Maksymalna wysokość ¹⁾ [mm]	Izolacyjność akustyczna			Ciężar zabudowy 1m ² [kg]	Klasa odporności ogniowej ²⁾ [min]	System specjalny
	Nida	Grubość [mm]	Oznaczenie wg normy	Typ profilu Nida	Rozstaw osiowy profili Nida [mm]	W zakresie izolacyjności akustycznej				Rw [dB]	Ra1 [dB]	Ra2 [dB]			
						Wełna mineralna	Grubość [mm]	Gęstość [kg/m ³]							
87,5AA/UAR50/Ogień+	Ogień Plus	3x12,5	DF	2xUAR50	600	opcja	-	-	5310	-	-	-	38,0	(R)EI60	-
87,5AA/UAR50/WodaOgień+	Woda Ogień Plus	3x12,5	DFH2	2xUAR50	600	opcja	-	-	5310	-	-	-	38,0	(R)EI60	-
87,5AA/UAR50/Cicha	Cicha	3x12,5	DFH1IR	2xUAR50	600	opcja	-	-	5310	-	-	-	46,0	(R)EI60	●
87,5AA/UAR50/Twarda	Twarda	3x12,5	DEFH1IR	2xUAR50	600	opcja	-	-	5310	-	-	-	46,0	(R)EI60	●
87,5AA/UAR50/Hydro	Hydro	3x12,5	GMFH1I	2xUAR50	600	opcja	-	-	5310	-	-	-	40,0	(R)EI60	●
95AA/UAR50/Ogień+ ³⁾	Ogień Plus	3x15,0	DF	2xUAR50	600	opcja	-	-	5310	-	-	-	48,0	(R)EI120	-
95AA/UAR50/WodaOgień+ ³⁾	Woda Ogień Plus	3x15,0	DFH2	2xUAR50	600	opcja	-	-	5310	-	-	-	48,0	(R)EI120	-

¹⁾ Maksymalna wysokość według opinii technicznej ITB 1060/12/R33NK.²⁾ Klasyfikacja ogniowa LBO-073-KZ/22.³⁾ W systemach w klasie odporności ogniowej (R)EI120 w konfiguracji 3x15,0 mm brak możliwości zamiany płyt.ZUŻYCIE MATERIAŁÓW NA 1M² OBUDOWY PIONÓW INSTALACYJNYCH W SYSTEMIE NIDA SZACHT

Nazwa materiału	J.m.	Typ systemu Nida Szacht						
		87,5AA/ UAR50/ Ogień+	87,5AA/ UAR50/ WodaOgień+	87,5AA/ UAR50/ Cicha	87,5AA/ UAR50/ Twarda	87,5AA/ UAR50/ Hydro	95AA/ UAR50/ Ogień+	95AA/ UAR50/ WodaOgień+
Zużycie materiału na 1m ²								
Płyta Nida Ogień Plus 12,5 mm	m ²	3,0	-	-	-	-	-	-
Płyta Nida Woda Ogień Plus 12,5 mm	m ²	-	3,0	-	-	-	-	-
Płyta Nida Cicha 12,5 mm	m ²	-	-	3,0	-	-	-	-
Płyta Nida Twarda 12,5 mm	m ²	-	-	-	3,0	-	-	-
Płyta Nida Hydro 12,5 mm	m ²	-	-	-	-	3,0	-	-
Płyta Nida Ogień Plus 15,0 mm	m ²	-	-	-	-	-	3,0	-
Płyta Nida Woda Ogień Plus 15,0 mm	m ²	-	-	-	-	-	-	3,0
Profil ościeżnicowy Nida UAR50	mb	3,6	3,6	3,6	3,6	3,6	3,6	3,6
Profil Nida U50	mb	0,7	0,7	0,7	0,7	0,7	0,7	0,7
Kątownik Nida do profilu UA50	szt.	1,0	1,0	1,0	1,0	1,0	1,0	1,0
Śruba M8 typu FLAT HEAD z ząbkowaną nakrętką	szt.	8,0	8,0	8,0	8,0	8,0	8,0	8,0
Element kotwiący ⁴⁾	szt.	0,9	0,9	0,9	0,9	0,9	0,9	0,9
Wkręty do blachy 2 mm Nida 3,5x25 mm	szt.	4,0	4,0	-	-	-	4,0	4,0
Wkręty do blachy 2 mm Nida 3,5x35 mm	szt.	4,0	4,0	-	-	-	-	-
Wkręty do blachy 2 mm Nida 3,5x45 mm	szt.	-	-	-	-	-	4,0	4,0
Wkręty do blachy 2 mm Nida 3,5x55 mm	szt.	12,0	12,0	-	-	-	-	-
Wkręty do blachy 2 mm Nida 4,2x70 mm	szt.	-	-	-	-	-	12,0	12,0
Wkręty do blachy 2 mm Nida Twarda 3,5x50 mm	szt.	-	-	8,0	8,0	-	-	-
Wkręty do blachy 2 mm Nida Twarda 4,2x65 mm	szt.	-	-	12,0	12,0	-	-	-
Wkręty do blachy 2 mm Nida Hydro C5 3,5x25 mm	szt.	-	-	-	-	4,0	-	-
Wkręty do blachy 2 mm Nida Hydro C5 3,5x41 mm	szt.	-	-	-	-	4,0	-	-
Wkręty do blachy 2 mm Nida Hydro C5 3,5x55 mm	szt.	-	-	-	-	12,0	-	-
Taśma zbrojąca Nida	mb	1,4	1,4	1,4	1,4	1,4	1,4	1,4
Taśma izolacji akustycznej Nida	mb	0,6	0,6	0,6	0,6	0,6	0,6	0,6
Gips szpachlowy Nida Start	kg	0,9	0,9	0,9	-	-	0,9	0,9
Gips szpachlowy Nida Finish	kg	0,1	0,1	0,1	-	-	0,1	0,1
Gotowa masa szpachlowa Nida Hydromix ⁵⁾	kg	-	-	-	1,0	1,0	-	-
Wełna mineralna ⁶⁾	m ²	1,0	1,0	1,0	1,0	1,0	1,0	1,0

⁴⁾ Typ elementu kotwiącego dobrać indywidualnie pod względem typu podłoża oraz całkowitego ciężaru zabudowy.⁵⁾ W przypadku płyt gipsowo-włónowych z włóknami Nida Twarda alternatywnie stosować gips szpachlowy Nida Max.⁶⁾ Zastosowanie wg wymagań.

Normy zużycia nie uwzględniają strat materiałowych.

nida Szacht

Klasa odporności ogniowej:
(R)EI90
(R)EI120Maksymalna izolacyjność akustyczna:
nie dotyczyMaksymalna wysokość zabudowy:
5310 mmCiężar 1m² zabudowy:
48,0-69,0 kgNumer dokumentu związanego:
Klasyfikacja OgniowaKlasyfikacja ogniowa:
LBO-073-KZ/22

SYSTEMY:

100AA/UAR50; 105AA/UAR50; 110AA/UAR50

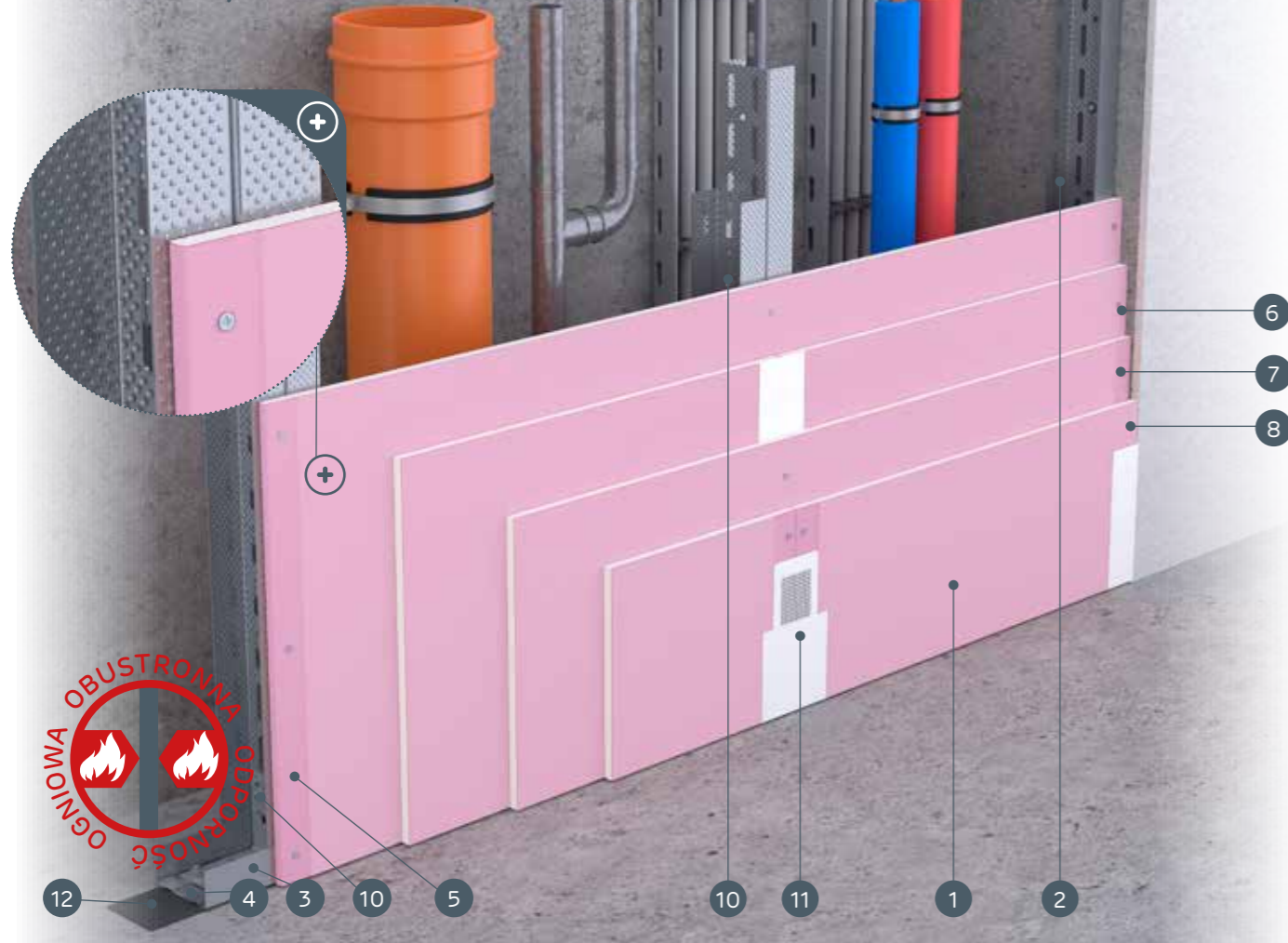

MATERIAŁY:

1. Płyta gipsowo-kartonowa Nida
2. Profil Nida UAR50
3. Profil Nida U50
4. Element kotwiący
5. Wkręty do blachy Nida 3,5 x 25 mm
6. Wkręty do blachy Nida 3,5 x 35 mm
7. Wkręty do blachy Nida 3,5 x 55 mm
8. Wkręty do blachy Nida 4,2 x 70 mm
9. Kątownik do profili UA 50
10. Śruba M8 typu FLAT HEAD z ząbkowaną nakrętką
11. Spoina pomiędzy płytami g-k wykonana z masy gipsowej Nida z taśmą zbrojącą Nida
12. Taśma uszczelniająca do izolacji akustycznej Nida
13. Wykończenie masą gipsową Nida

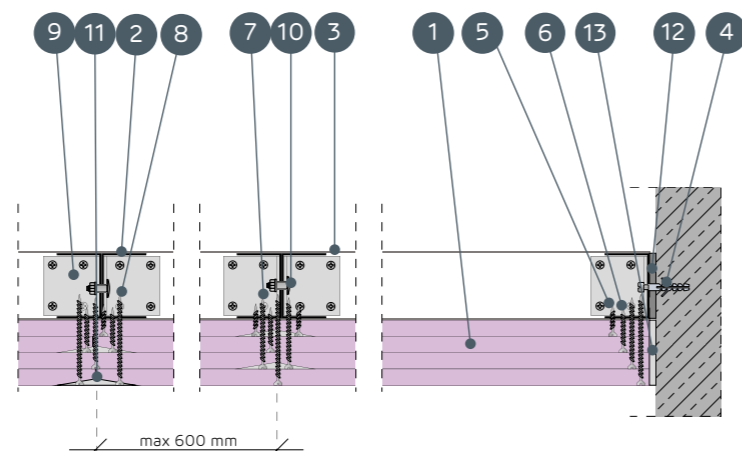

SYSTEMY OBUDOWY PIONÓW INSTALACYJNYCH NA NA ZDWOJONEJ KONSTRUKCJI NOŚNEJ NIDA UAR50

PARAMETRY TECHNICZNE

Nazwa systemu Nida Szacht	Poszycie płytami gipsowymi			Konstrukcja nośna		Materiał izolacyjny			Maksymalna wysokość ¹⁾ [mm]	Izolacyjność akustyczna			Ciężar zabudowy 1m ² [kg]	Klasa odporności ogniowej ²⁾ [min]	System specjalny
	Nida	Grubość [mm]	Oznaczenie wg normy	Typ profilu Nida	Rozstaw osiowy profilu Nida [mm]	W zakresie izolacyjności akustycznej				Rw [dB]	Ra1 [dB]	Ra2 [dB]			
						Wełna mineralna	Grubość [mm]	Gęstość [kg/m ³]							
100AA/UAR50/Ogień+	Ogień Plus	4x12,5	DF	2xUAR50	600	opcja	-	-	5310	-	-	-	48,0	(R)EI90	-
100AA/UAR50/WodaOgień+	Woda Ogień Plus	4x12,5	DFH2	2xUAR50	600	opcja	-	-	5310	-	-	-	48,0	(R)EI90	-
100AA/UAR50/Cicha	Cicha	4x12,5	DFH1IR	2xUAR50	600	opcja	-	-	5310	-	-	-	59,0	(R)EI90	●
100AA/UAR50/Twarda	Twarda	4x12,5	DEFH1IR	2xUAR50	600	opcja	-	-	5310	-	-	-	59,0	(R)EI90	●
100AA/UAR50/Hydro	Hydro	4x12,5	GMFH1I	2xUAR50	600	opcja	-	-	5310	-	-	-	51,0	(R)EI90	●
105AA/UAR50/Ogień+	Ogień Plus	2x12,5+2x15,0	DF	2xUAR50	600	opcja	-	-	5310	-	-	-	55,0	(R)EI120	-
110AA/UAR50/Ogień+	Ogień Plus	4x15,0	DF	2xUAR50	600	opcja	-	-	5310	-	-	-	62,0	(R)EI120	-
110AA/UAR50/Twarda	Twarda	4x15,0	DEFH1IR	2xUAR50	600	opcja	-	-	5310	-	-	-	69,0	(R)EI120	●
110AA/UAR50/Hydro	Hydro	4x15,0	GMFH1I	2xUAR50	600	opcja	-	-	5310	-	-	-	62,0	(R)EI120	●

¹⁾ Maksymalna wysokość według opinii technicznej ITB 1060/12/R33NK.²⁾ Klasyfikacja ogniowa LBO-073-KZ/22.ZUŻYCIE MATERIAŁÓW NA 1M² OBUDOWY PIONÓW INSTALACYJNYCH W SYSTEMIE NIDA SZACHT

Nazwa materiału	J.m.	Typ systemu Nida Szacht									
		100AA/UAR50/Ogień+	100AA/UAR50/WodaOgień+	100AA/UAR50/Cicha	100AA/UAR50/Twarda	100AA/UAR50/Hydro	105AA/UAR50/Ogień+	110AA/UAR50/Ogień+	110AA/UAR50/Twarda	110AA/UAR50/Hydro	
Zużycie materiału na 1m ²											
Płyta Nida Ogień Plus 12,5 mm	m ²	4,0	-	-	-	-	2,0	-	-	-	-
Płyta Nida Woda Ogień Plus 12,5 mm	m ²	-	4,0	-	-	-	-	-	-	-	-
Płyta Nida Cicha 12,5 mm	m ²	-	-	4,0	-	-	-	-	-	-	-
Płyta Nida Twarda 12,5 mm	m ²	-	-	-	4,0	-	-	-	-	-	-
Płyta Nida Hydro 12,5 mm	m ²	-	-	-	-	4,0	-	-	-	-	-
Płyta Nida Ogień Plus 15,0 mm	m ²	-	-	-	-	-	2,0	4,0	-	-	-
Płyta Nida Twarda 15,0 mm	m ²	-	-	-	-	-	-	-	4,0	-	-
Płyta Nida Hydro 15,0 mm	m ²	-	-	-	-	-	-	-	-	-	4,0
Profil ościeżnicowy Nida UAR50	mb	3,6	3,6	3,6	3,6	3,6	3,6	3,6	3,6	3,6	3,6
Profil Nida U50	mb	0,7	0,7	0,7	0,7	0,7	0,7	0,7	0,7	0,7	0,7
Kątownik Nida do profilu UA50	szt.	1,0	1,0	1,0	1,0	1,0	1,0	1,0	1,0	1,0	1,0
Śruba M8 typu FLAT HEAD z ząbkowaną nakrętką	szt.	8,0	8,0	8,0	8,0	8,0	8,0	8,0	8,0	8,0	8,0
Element kotwiący ³⁾	szt.	0,9	0,9	0,9	0,9	0,9	0,9	0,9	0,9	0,9	0,9
Wkręty do blachy 2 mm Nida 3,5x25 mm	szt.	4,0	4,0	-	-	-	4,0	4,0	-	-	-
Wkręty do blachy 2 mm Nida 3,5x35 mm	szt.	4,0	4,0	-	-	-	-	-	-	-	-
Wkręty do blachy 2 mm Nida 3,5x45 mm	szt.	-	-	-	-	-	4,0	4,0	-	-	-
Wkręty do blachy 2 mm Nida 3,5x55 mm	szt.	4,0	4,0	-	-	-	4,0	4,0	-	-	-
Wkręty do blachy 2 mm Nida 4,2x70 mm	szt.	12,0	12,0	-	-	-	12,0	12,0	-	-	-
Wkręty do blachy 2 mm Nida Twarda 3,5x50 mm	szt.	-	-	8,0	8,0	-	-	-	8,0	-	-
Wkręty do blachy 2 mm Nida Twarda 4,2x65 mm	szt.	-	-	4,0	4,0	-	-	-	4,0	-	-
Wkręty do blachy 2 mm Nida Twarda 4,2x75 mm	szt.	-	-	12,0	12,0	-	-	-	12,0	-	-
Wkręty do blachy 2 mm Nida Hydro C5 3,5x25 mm	szt.	-	-	-	-	4,0	-	-	-	-	4,0
Wkręty do blachy 2 mm Nida Hydro C5 3,5x41 mm	szt.	-	-	-	-	4,0	-	-	-	-	4,0
Wkręty do blachy 2 mm Nida Hydro C5 3,5x55 mm	szt.	-	-	-	-	4,0	-	-	-	-	4,0
Wkręty do blachy 2 mm Nida Hydro C5 4,2x70 mm	szt.	-	-	-	-	12,0	-	-	-	-	12,0
Taśma zbrojąca Nida	mb	1,4	1,4	1,4	1,4	1,4	1,4	1,4	1,4	1,4	1,4
Taśma izolacji akustycznej Nida	mb	0,6	0,6	0,6	0,6	0,6	0,6	0,6	0,6	0,6	0,6
Gips szpachlowy Nida Start	kg	1,2	1,2	1,2	-	-	1,2	1,2	-	-	-
Gips szpachlowy Nida Finish	kg	0,1	0,1	0,1	-	-	0,1	0,1	-	-	-
Gotowa masa szpachlowa Nida Hydromix ⁴⁾	kg	-	-	-	1,3	1,3	-	-	1,3	1,3	1,3
Wełna mineralna ⁵⁾	m ²	1,0	1,0	1,0	1,0	1,0	1,0	1,0	1,0	1,0	1,0

³⁾ Typ elementu kotwiącego dobiera indywidualnie pod względem typu podłoża oraz całkowitego ciężaru zabudowy.⁴⁾ W przypadku płyt gipsowo-wiórowych z włóknami Nida Twarda alternatywnie stosować gips szpachlowy Nida Max.⁵⁾ Zastosowanie wg wymagań.

Normy zużycia nie uwzględniają strat materiałowych.

nida Szacht



Klasa odporności ogniowej:
nie dotyczy



Maksymalna izolacyjność akustyczna:
nie dotyczy



Maksymalna wysokość zabudowy:
6590 mm



Ciężar 1m² zabudowy:
17,0-24,0 kg



Numer dokumentu związanego:
Klasyfikacja Ogniowa

Klasyfikacja ogniowa:
LBO-073-KZ/22

SYSTEMY:
87,5AA/UAR75; 90AA/UAR75

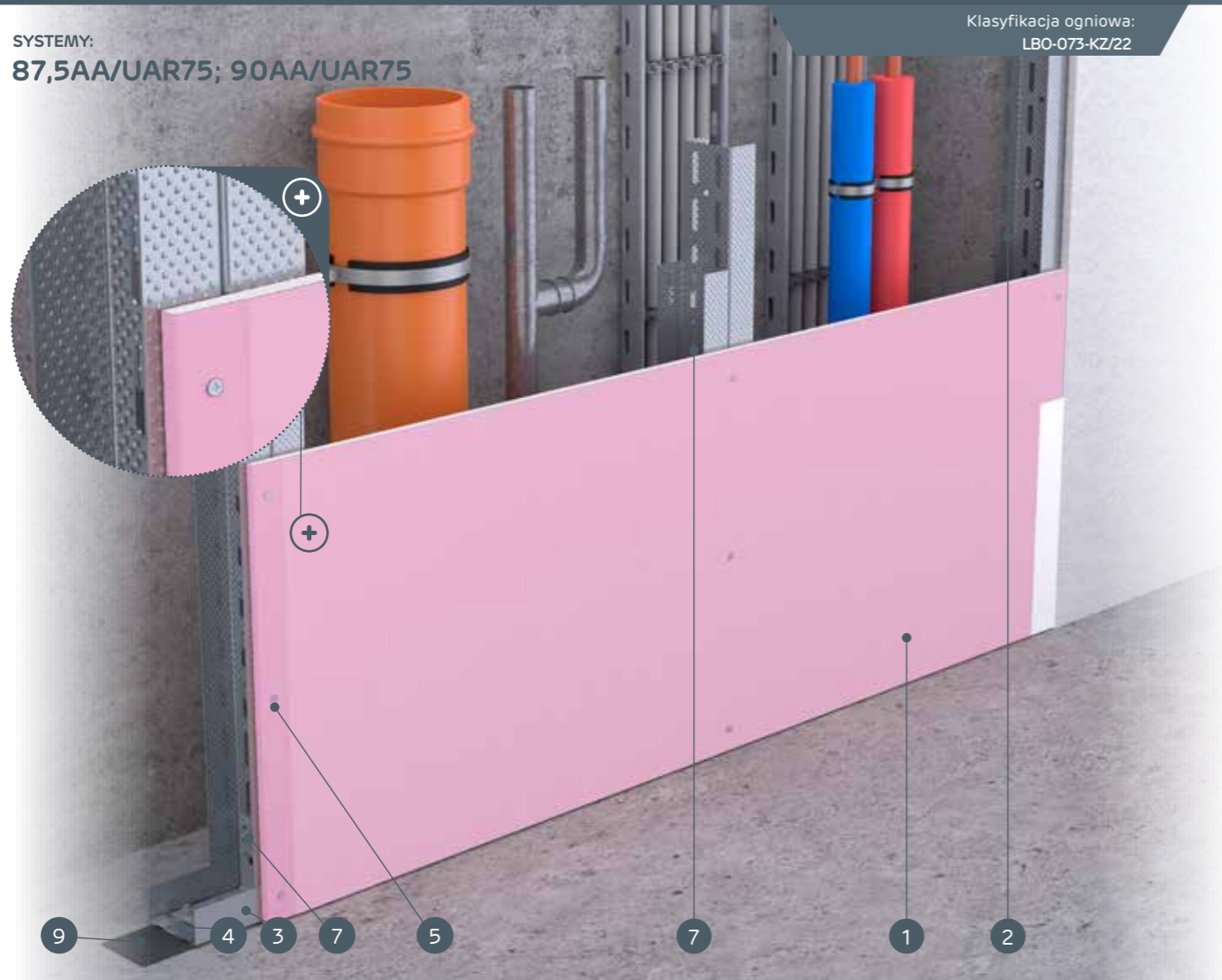

MATERIAŁY:

1. Płyta gipsowo-kartonowa Nida
2. Profil Nida UAR75
3. Profil Nida U75
4. Element kotwiący
5. Wkręty do blachy Nida 3,5 x 25 mm
6. Kątownik do profili UA 75
7. Śruba M8 typu FLAT HEAD z ząbkowaną nakrętką
8. Spoina pomiędzy płytami g-k wykonana z masy gipsowej Nida z taśmą zbrojącą Nida
9. Taśma uszczelniająca do izolacji akustycznej Nida
10. Wykończenie masą gipsową Nida

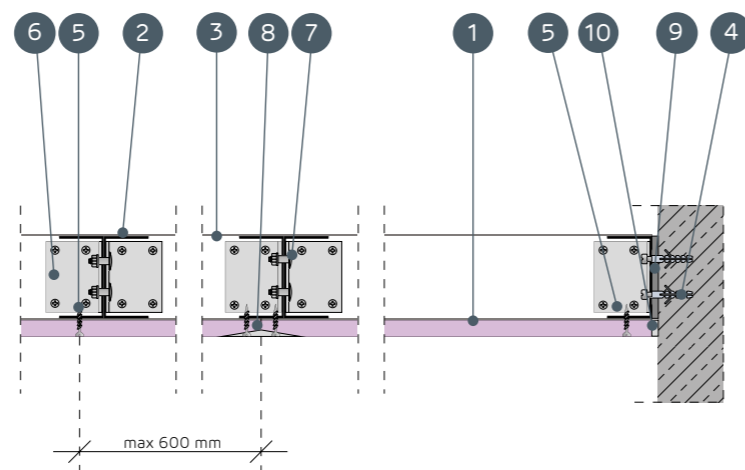

SYSTEMY OBUDOWY PIONÓW INSTALACYJNYCH NA ZDWOJONEJ KONSTRUKCJI NOŚNEJ NIDA UAR75

PARAMETRY TECHNICZNE

Nazwa systemu Nida Szacht	Poszycie płytami gipsowymi			Konstrukcja nośna		Materiał izolacyjny			Maksymalna wysokość ¹⁾ [mm]	Izolacyjność akustyczna			Ciężar zabudowy 1m ² [kg]	Klasa odporności ogniowej ²⁾ [min]	System specjalny
	Nida	Grubość [mm]	Oznaczenie wg normy	Typ profilu Nida	Rozstaw osiowy profilu Nida [mm]	W zakresie izolacyjności akustycznej				Rw [dB]	Ra1 [dB]	Ra2 [dB]			
						Wełna mineralna	Grubość [mm]	Gęstość [kg/m ³]							
87,5AA/UAR75/Expert	Expert	12,5	A	2xUAR75	600	opcja	-	-	6590	-	-	-	17,0	-	-
87,5AA/UAR75/Woda ³⁾	Woda	12,5	H2	2xUAR75	600	opcja	-	-	6590	-	-	-	17,0	-	-
87,5AA/UAR75/Ogień+	Ogień Plus	12,5	DF	2xUAR75	600	opcja	-	-	6590	-	-	-	19,0	-	-
87,5AA/UAR75/WodaOgień+	Woda Ogień Plus	12,5	DFH2	2xUAR75	600	opcja	-	-	6590	-	-	-	19,0	-	-
87,5AA/UAR75/Cicha	Cicha	12,5	DFH1R	2xUAR75	600	opcja	-	-	6590	-	-	-	21,0	-	●
87,5AA/UAR75/Twarda	Twarda	12,5	DEFH1R	2xUAR75	600	opcja	-	-	6590	-	-	-	21,0	-	●
87,5AA/UAR75/Hydro	Hydro	12,5	GMFH1I	2xUAR75	600	opcja	-	-	6590	-	-	-	19,0	-	●
90AA/UAR75/Ogień+	Ogień Plus	15,0	DF	2xUAR75	600	opcja	-	-	6590	-	-	-	22,0	-	-
90AA/UAR75/Twarda	Twarda	15,0	DEFH1R	2xUAR75	600	opcja	-	-	6590	-	-	-	24,0	-	●
90AA/UAR75/Hydro	Hydro	15,0	GMFH1I	2xUAR75	600	opcja	-	-	6590	-	-	-	22,0	-	●

¹⁾ Maksymalna wysokość według opinii technicznej ITB 1060/12/R33NK.

²⁾ Klasyfikacja ogniowa LBO-073-KZ/22.

³⁾ W pomieszczeniach o wilgotności względnej powietrza do 85% w sekcjach narożnych na intensywne działanie wody zaleca się stosowanie płyt gipsowych z włóknami Nida Hydro (płaszczyny poziome i pionowe w okolicach wanny, prysznicz itp.)

ZUŻYCIE MATERIAŁÓW NA 1M² OBUDOWY PIONÓW INSTALACYJNYCH W SYSTEMIE NIDA SZACHT

Nazwa materiału	J.m.	Typ systemu Nida Szacht									
		87,5AA/UAR75/Expert	87,5AA/UAR75/Woda	87,5AA/UAR75/Ogień+	87,5AA/UAR75/WodaOgień+	87,5AA/UAR75/Cicha	87,5AA/UAR75/Twarda	87,5AA/UAR75/Hydro	90AA/UAR75/Ogień+	90AA/UAR75/Twarda	90AA/UAR75/Hydro
		Zużycie materiału na 1m ²									
Płyta Nida Expert 12,5 mm	m ²	1,0	-	-	-	-	-	-	-	-	-
Płyta Nida Woda 12,5 mm	m ²	-	1,0	-	-	-	-	-	-	-	
Płyta Nida Ogień Plus 12,5 mm	m ²	-	-	1,0	-	-	-	-	-	-	
Płyta Nida Woda Ogień Plus 12,5 mm	m ²	-	-	-	1,0	-	-	-	-	-	
Płyta Nida Cicha 12,5 mm	m ²	-	-	-	-	1,0	-	-	-	-	
Płyta Nida Twarda 12,5 mm	m ²	-	-	-	-	-	1,0	-	-	-	
Płyta Nida Hydro 12,5 mm	m ²	-	-	-	-	-	-	1,0	-	-	
Płyta Nida Ogień Plus 15,0 mm	m ²	-	-	-	-	-	-	-	1,0	-	
Płyta Nida Twarda 15,0 mm	m ²	-	-	-	-	-	-	-	-	1,0	
Płyta Nida Hydro 15,0 mm	m ²	-	-	-	-	-	-	-	-	1,0	
Profil ościeżnicowy Nida UAR75	mb	3,6	3,6	3,6	3,6	3,6	3,6	3,6	3,6	3,6	
Profil Nida U75	mb	0,7	0,7	0,7	0,7	0,7	0,7	0,7	0,7	0,7	
Kątownik Nida do profilu UA75	szt.	1,0	1,0	1,0	1,0	1,0	1,0	1,0	1,0	1,0	
Śruba M8 typu FLAT HEAD z ząbkowaną nakrętką	szt.	8,0	8,0	8,0	8,0	8,0	8,0	8,0	8,0	8,0	
Element kotwiący ⁴⁾	szt.	0,9	0,9	0,9	0,9	0,9	0,9	0,9	0,9	0,9	
Wkręty do blachy 2 mm Nida 3,5x25 mm	szt.	12,0	12,0	12,0	12,0	-	-	-	12,0	-	
Wkręty do blachy 2 mm Nida Twarda 3,5x50 mm	szt.	-	-	-	-	12,0	12,0	-	-	12,0	
Wkręty do blachy 2 mm Nida Hydro C5 3,5x25 mm	szt.	-	-	-	-	-	-	12,0	-	12,0	
Taśma zbrojąca Nida	mb	1,4	1,4	1,4	1,4	1,4	1,4	1,4	1,4	1,4	
Taśma izolacji akustycznej Nida	mb	0,6	0,6	0,6	0,6	0,6	0,6	0,6	0,6	0,6	
Gips szpachlowy Nida Start	kg	0,3	0,3	0,3	0,3	0,3	-	-	0,3	-	
Gips szpachlowy Nida Finish	kg	0,1	0,1	0,1	0,1	0,1	-	-	0,1	-	
Gotowa masa szpachlowa Nida Hydromix ⁵⁾	kg	-	-	-	-	-	0,4	0,4	-	0,4	
Wełna mineralna ⁶⁾	m ²	1,0	1,0	1,0	1,0	1,0	1,0	1,0	1,0	1,0	

⁴⁾ Typ elementu kotwiącego dobrać indywidualnie pod względem typu podłoża oraz całkowitego ciężaru zabudowy.

⁵⁾ W przypadku płyt gipsowo-włónowych z włóknami Nida Twarda alternatywnie stosować gips szpachlowy Nida Max.

⁶⁾ Zastosowanie wg wymagań.

Normy zużycia nie uwzględniają strat materiałowych.

nida SzachtKlasa odporności ogniowej:
(R)EI60
(R)EI120Maksymalna izolacyjność akustyczna:
nie dotyczyMaksymalna wysokość zabudowy:
6500 mmCiężar 1m² zabudowy:
39,0-49,0 kgNumer dokumentu związanego:
Klasyfikacja OgniowaKlasyfikacja ogniowa:
LBO-073-KZ/22

SYSTEMY:

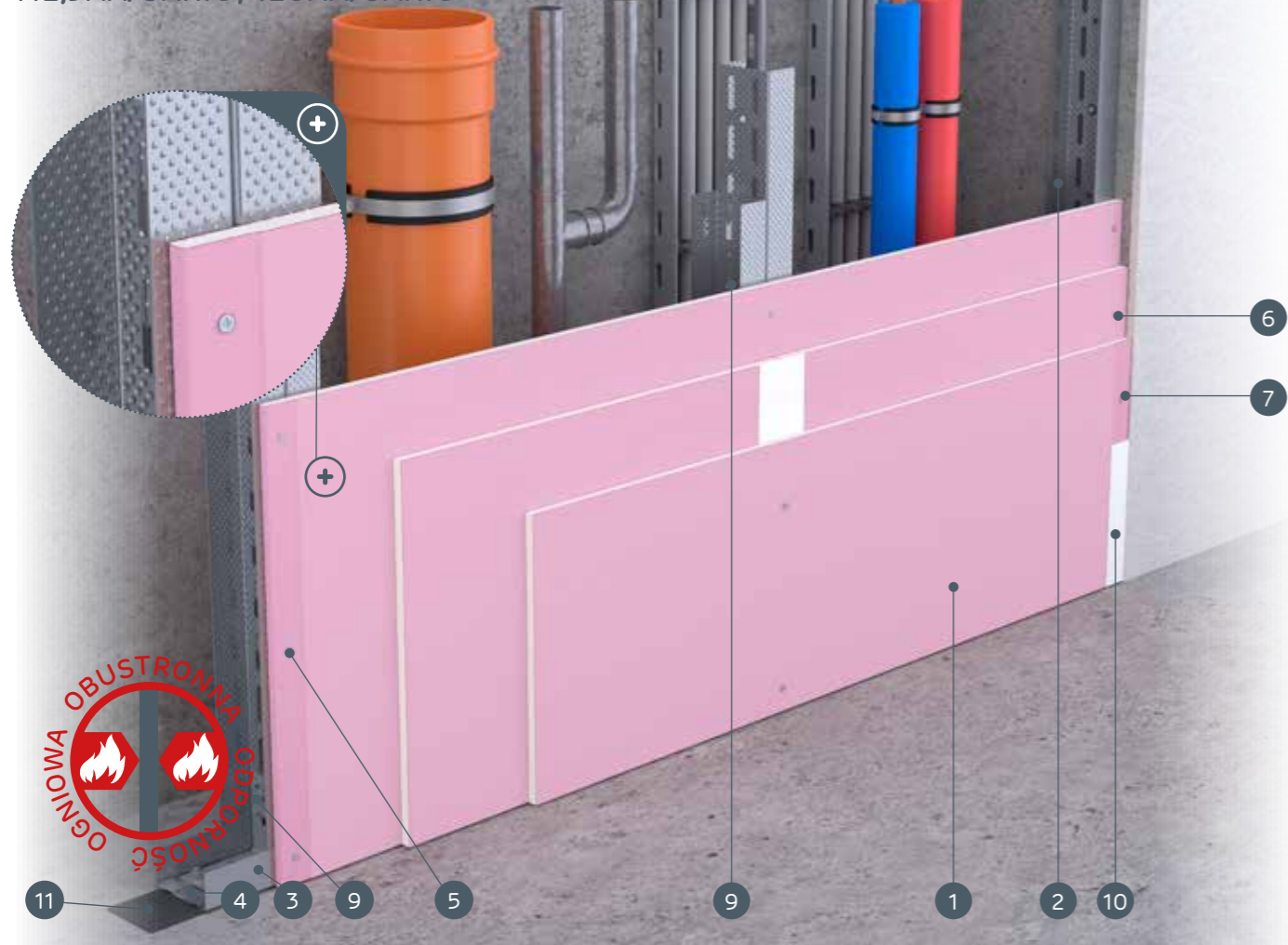
112,5AA/UAR75; 120AA/UAR75

MATERIAŁY:

1. Płyta gipsowo-kartonowa Nida
2. Profil Nida UAR75
3. Profil Nida U75
4. Element kotwiący
5. Wkręty do blachy Nida 3,5 x 25 mm
6. Wkręty do blachy Nida 3,5 x 35 mm
7. Wkręty do blachy Nida 3,5 x 55 mm
8. Kątownik do profili UA 75
9. Śruba M8 typu FLAT HEAD z ząbkowaną nakrętką
10. Spoina pomiędzy płytami g-k wykonana z masy gipsowej Nida z taśmą zbrojącą Nida
11. Taśma uszczelniająca do izolacji akustycznej Nida
12. Wykończenie masą gipsową Nida

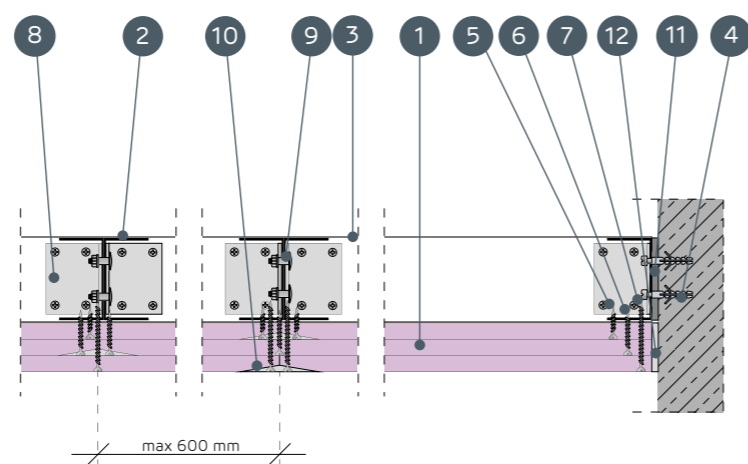

SYSTEMY OBUDOWY PIONÓW INSTALACYJNYCH NA ZDWOJONEJ KONSTRUKCJI NOŚNEJ NIDA UAR75

PARAMETRY TECHNICZNE

Nazwa systemu Nida Szacht	Poszycie płytami gipsowymi			Konstrukcja nośna	Materiał izolacyjny			Maksymalna wysokość ¹⁾	Izolacyjność akustyczna			Ciężar zabudowy 1m ²	Klasa odporności ogniowej ²⁾	System specjalny	
	Nida	Grubość [mm]	Oznaczenie wg normy		Typ profilu Nida	Rozstaw osiowy profili Nida [mm]	W zakresie izolacyjności akustycznej			[mm]	Rw [dB]				Ra1 [dB]
				Włna mineralna			Grubość [mm]	Gęstość [kg/m ³]							
112,5AA/UAR75/Ogień+	Ogień Plus	3x12,5	DF	2xUAR75	600	opcja	-	-	6500	-	-	-	39,0	(R)EI60	-
112,5AA/UAR75/WodaOgień+	Woda Ogień Plus	3x12,5	DFH2	2xUAR75	600	opcja	-	-	6500	-	-	-	39,0	(R)EI60	-
112,5AA/UAR75/Cicha	Cicha	3x12,5	DFH1R	2xUAR75	600	opcja	-	-	6500	-	-	-	47,0	(R)EI60	●
112,5AA/UAR75/Twarda	Twarda	3x12,5	DEFH1R	2xUAR75	600	opcja	-	-	6500	-	-	-	47,0	(R)EI60	●
112,5AA/UAR75/Hydro	Hydro	3x12,5	GMFH1I	2xUAR75	600	opcja	-	-	6500	-	-	-	41,0	(R)EI60	●
120AA/UAR75/Ogień+ ³⁾	Ogień Plus	3x15,0	DF	2xUAR75	600	opcja	-	-	6500	-	-	-	49,0	(R)EI120	-
120AA/UAR75/WodaOgień+ ³⁾	Woda Ogień Plus	3x15,0	DFH2	2xUAR75	600	opcja	-	-	6500	-	-	-	49,0	(R)EI120	-

¹⁾ Maksymalna wysokość według opinii technicznej ITB 1060/12/R33NK.²⁾ Klasyfikacja ogniowa LBO-073-KZ/22.³⁾ W systemach w klasie odporności ogniowej (R)EI120 w konfiguracji 3x15,0 mm brak możliwości zamiany płyt.ZUŻYCIE MATERIAŁÓW NA 1M² OBUDOWY PIONÓW INSTALACYJNYCH W SYSTEMIE NIDA SZACHT

Nazwa materiału	J.m.	Typ systemu Nida Szacht						
		112,5AA/UAR75/Ogień+	112,5AA/UAR75/WodaOgień+	112,5AA/UAR75/Cicha	112,5AA/UAR75/Twarda	112,5AA/UAR75/Hydro	120AA/UAR75/Ogień+	120AA/UAR75/WodaOgień+
		Zuzycie materiału na 1m ²						
Płyta Nida Ogień Plus 12,5 mm	m ²	3,0	-	-	-	-	-	-
Płyta Nida Woda Ogień Plus 12,5 mm	m ²	-	3,0	-	-	-	-	-
Płyta Nida Cicha 12,5 mm	m ²	-	-	3,0	-	-	-	-
Płyta Nida Twarda 12,5 mm	m ²	-	-	-	3,0	-	-	-
Płyta Nida Hydro 12,5 mm	m ²	-	-	-	-	3,0	-	-
Płyta Nida Ogień Plus 15,0 mm	m ²	-	-	-	-	-	3,0	-
Płyta Nida Woda Ogień Plus 15,0 mm	m ²	-	-	-	-	-	-	3,0
Profil ościeżnicowy Nida UAR75	mb	3,6	3,6	3,6	3,6	3,6	3,6	3,6
Profil Nida U75	mb	0,7	0,7	0,7	0,7	0,7	0,7	0,7
Kątownik Nida do profilu UA75	szt.	1,0	1,0	1,0	1,0	1,0	1,0	1,0
Śruba M8 typu FLAT HEAD z ząbkowaną nakrętką	szt.	8,0	8,0	8,0	8,0	8,0	8,0	8,0
Element kotwiący ⁴⁾	szt.	0,9	0,9	0,9	0,9	0,9	0,9	0,9
Wkręty do blachy 2 mm Nida 3,5x25 mm	szt.	4,0	4,0	-	-	-	4,0	4,0
Wkręty do blachy 2 mm Nida 3,5x35 mm	szt.	4,0	4,0	-	-	-	-	-
Wkręty do blachy 2 mm Nida 3,5x45 mm	szt.	-	-	-	-	-	4,0	4,0
Wkręty do blachy 2 mm Nida 3,5x55 mm	szt.	12,0	12,0	-	-	-	-	-
Wkręty do blachy 2 mm Nida 4,2x70 mm	szt.	-	-	-	-	-	12,0	12,0
Wkręty do blachy 2 mm Nida Twarda 3,5x50 mm	szt.	-	-	8,0	8,0	-	-	-
Wkręty do blachy 2 mm Nida Twarda 4,2x65 mm	szt.	-	-	12,0	12,0	-	-	-
Wkręty do blachy 2 mm Nida Hydro C5 3,5x25 mm	szt.	-	-	-	-	4,0	-	-
Wkręty do blachy 2 mm Nida Hydro C5 3,5x41 mm	szt.	-	-	-	-	4,0	-	-
Wkręty do blachy 2 mm Nida Hydro C5 3,5x55 mm	szt.	-	-	-	-	12,0	-	-
Taśma zbrojąca Nida	mb	1,4	1,4	1,4	1,4	1,4	1,4	1,4
Taśma izolacji akustycznej Nida	mb	0,6	0,6	0,6	0,6	0,6	0,6	0,6
Gips szpachlowy Nida Start	kg	0,9	0,9	0,9	-	-	0,9	0,9
Gips szpachlowy Nida Finish	kg	0,1	0,1	0,1	-	-	0,1	0,1
Gotowa masa szpachlowa Nida Hydromix ⁵⁾	kg	-	-	-	1,0	1,0	-	-
Włna mineralna ⁶⁾	m ²	1,0	1,0	1,0	1,0	1,0	1,0	1,0

⁴⁾ Typ elementu kotwiącego dobierać indywidualnie pod względem typu podłoża oraz całkowitego ciężaru zabudowy.⁵⁾ W przypadku płyt gipsowo-włókowych z włóknami Nida Twarda alternatywnie stosować gips szpachlowy Nida Max.⁶⁾ Zastosowanie wg wymagań.

Normy zużycia nie uwzględniają strat materiałowych.

nida Szacht

Klasa odporności ogniowej:
(R)EI90
(R)EI120Maksymalna izolacyjność akustyczna:
nie dotyczyMaksymalna wysokość zabudowy:
6500 mmCiężar 1m² zabudowy:
49,0-71,0 kgNumer dokumentu związanego:
Klasyfikacja OgniowaKlasyfikacja ogniowa:
LBO-073-KZ/22

SYSTEMY:

125AA/UAR75; 130AA/UAR75; 135AA/UAR75

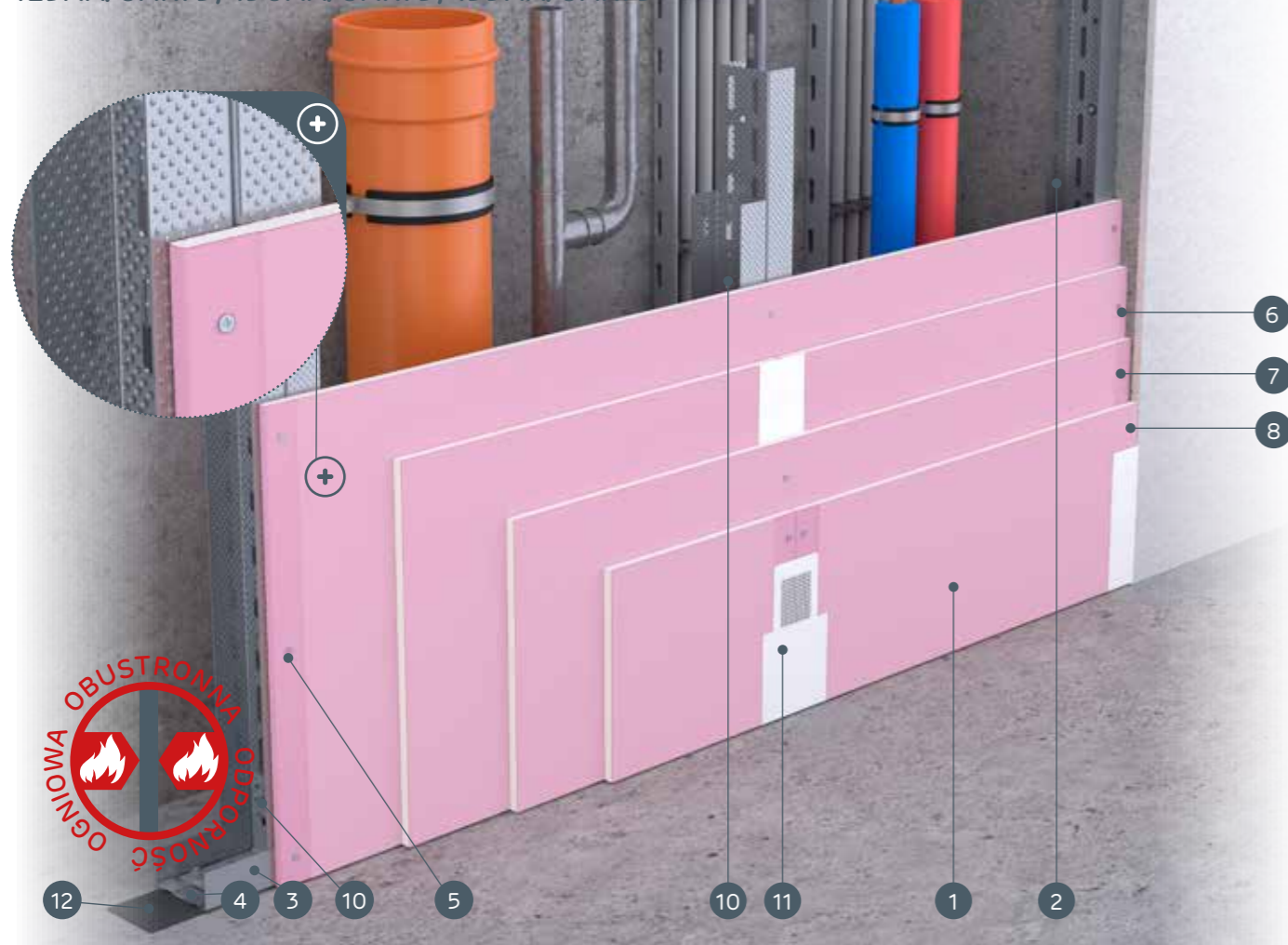

MATERIAŁY:

1. Płyta gipsowo-kartonowa Nida
2. Profil Nida UAR75
3. Profil Nida U75
4. Element kotwiący
5. Wkręty do blachy Nida 3,5 x 25 mm
6. Wkręty do blachy Nida 3,5 x 35 mm
7. Wkręty do blachy Nida 3,5 x 55 mm
8. Wkręty do blachy Nida 4,2 x 70 mm
9. Kątownik do profili UA 75
10. Śruba M8 typu FLAT HEAD z ząbkowaną nakrętką
11. Spoina pomiędzy płytami g-k wykonana z masy gipsowej Nida z taśmą zbrojącą Nida
12. Taśma uszczelniająca do izolacji akustycznej Nida
13. Wykończenie masą gipsową Nida

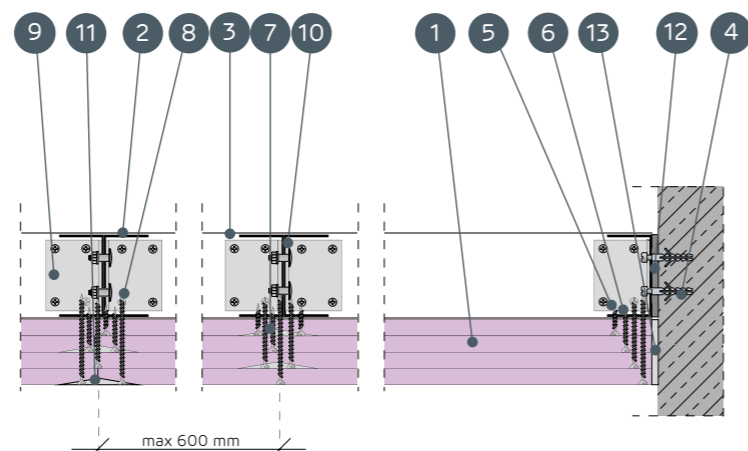

SYSTEMY OBUDOWY PIONÓW INSTALACYJNYCH NA ZDWOJONEJ KONSTRUKCJI NOŚNEJ NIDA UAR75

PARAMETRY TECHNICZNE

Nazwa systemu Nida Szacht	Posycie płytami gipsowymi			Konstrukcja nośna		Materiał izolacyjny			Maksymalna wysokość ¹⁾ [mm]	Izolacyjność akustyczna			Ciężar zabudowy 1m ² [kg]	Klasa odporności ogniowej ²⁾ [min]	System specjalny
	Nida	Grubość [mm]	Oznaczenie wg normy	Typ profilu Nida	Rozstaw osiowy profilu Nida [mm]	W zakresie izolacyjności akustycznej				Rw [dB]	Ra1 [dB]	Ra2 [dB]			
						Wełna mineralna	Grubość [mm]	Gęstość [kg/m ³]							
125AA/UAR75/Ogień+	Ogień Plus	4x12,5	DF	2xUAR75	600	opcja	-	-	6500	-	-	-	49,0	(R)EI90	-
125AA/UAR75/WodaOgień+	Woda Ogień Plus	4x12,5	DFH2	2xUAR75	600	opcja	-	-	6500	-	-	-	49,0	(R)EI90	-
125AA/UAR75/Cicha	Cicha	4x12,5	DFH1IR	2xUAR75	600	opcja	-	-	6500	-	-	-	60,0	(R)EI90	●
125AA/UAR75/Twarda	Twarda	4x12,5	DEFH1IR	2xUAR75	600	opcja	-	-	6500	-	-	-	60,0	(R)EI90	●
125AA/UAR75/Hydro	Hydro	4x12,5	GMFH1I	2xUAR75	600	opcja	-	-	6500	-	-	-	52,0	(R)EI90	●
130AA/UAR75/Ogień+	Ogień Plus	2x12,5+2x15,0	DF	2xUAR75	600	opcja	-	-	6500	-	-	-	56,0	(R)EI120	-
135AA/UAR75/Ogień+	Ogień Plus	4x15,0	DF	2xUAR75	600	opcja	-	-	6500	-	-	-	63,0	(R)EI120	-
135AA/UAR75/Twarda	Twarda	4x15,0	DEFH1IR	2xUAR75	600	opcja	-	-	6500	-	-	-	71,0	(R)EI120	●
135AA/UAR75/Hydro	Hydro	4x15,0	GMFH1I	2xUAR75	600	opcja	-	-	6500	-	-	-	63,0	(R)EI120	●

¹⁾ Maksymalna wysokość według opinii technicznej ITB 1060/12/R33NK.²⁾ Klasyfikacja ogniowa LBO-073-KZ/22.ZUŻYCIE MATERIAŁÓW NA 1M² OBUDOWY PIONÓW INSTALACYJNYCH W SYSTEMIE NIDA SZACHT

Nazwa materiału	J.m.	Typ systemu Nida Szacht								
		125AA/UAR75/Ogień+	125AA/UAR75/WodaOgień+	125AA/UAR75/Cicha	125AA/UAR75/Twarda	125AA/UAR75/Hydro	130AA/UAR75/Ogień+	135AA/UAR75/Ogień+	135AA/UAR75/Twarda	135AA/UAR75/Hydro
		Zużycie materiału na 1m ²								
Płyta Nida Ogień Plus 12,5 mm	m ²	4,0	-	-	-	-	2,0	-	-	-
Płyta Nida Woda Ogień Plus 12,5 mm	m ²	-	4,0	-	-	-	-	-	-	-
Płyta Nida Cicha 12,5 mm	m ²	-	-	4,0	-	-	-	-	-	-
Płyta Nida Twarda 12,5 mm	m ²	-	-	-	4,0	-	-	-	-	-
Płyta Nida Hydro 12,5 mm	m ²	-	-	-	-	4,0	-	-	-	-
Płyta Nida Ogień Plus 15,0 mm	m ²	-	-	-	-	-	2,0	4,0	-	-
Płyta Nida Twarda 15,0 mm	m ²	-	-	-	-	-	-	-	4,0	-
Płyta Nida Hydro 15,0 mm	m ²	-	-	-	-	-	-	-	-	4,0
Profil ościeżnicowy Nida UAR75	mb	3,6	3,6	3,6	3,6	3,6	3,6	3,6	3,6	3,6
Profil Nida U75	mb	0,7	0,7	0,7	0,7	0,7	0,7	0,7	0,7	0,7
Kątownik Nida do profilu UA75	szt.	1,0	1,0	1,0	1,0	1,0	1,0	1,0	1,0	1,0
Śruba M8 typu FLAT HEAD z ząbkowaną nakrętką	szt.	8,0	8,0	8,0	8,0	8,0	8,0	8,0	8,0	8,0
Element kotwiący ³⁾	szt.	0,9	0,9	0,9	0,9	0,9	0,9	0,9	0,9	0,9
Wkręty do blachy 2 mm Nida 3,5x25 mm	szt.	4,0	4,0	-	-	-	4,0	4,0	-	-
Wkręty do blachy 2 mm Nida 3,5x35 mm	szt.	4,0	4,0	-	-	-	-	-	-	-
Wkręty do blachy 2 mm Nida 3,5x45 mm	szt.	-	-	-	-	-	4,0	4,0	-	-
Wkręty do blachy 2 mm Nida 3,5x55 mm	szt.	4,0	4,0	-	-	-	4,0	4,0	-	-
Wkręty do blachy 2 mm Nida 4,2x70 mm	szt.	12,0	12,0	-	-	-	12,0	12,0	-	-
Wkręty do blachy 2 mm Nida Twarda 3,5x50 mm	szt.	-	-	8,0	8,0	-	-	-	8,0	-
Wkręty do blachy 2 mm Nida Twarda 4,2x65 mm	szt.	-	-	4,0	4,0	-	-	-	4,0	-
Wkręty do blachy 2 mm Nida Twarda 4,2x75 mm	szt.	-	-	12,0	12,0	-	-	-	12,0	-
Wkręty do blachy 2 mm Nida Hydro C5 3,5x25 mm	szt.	-	-	-	-	4,0	-	-	-	4,0
Wkręty do blachy 2 mm Nida Hydro C5 3,5x41 mm	szt.	-	-	-	-	4,0	-	-	-	4,0
Wkręty do blachy 2 mm Nida Hydro C5 3,5x55 mm	szt.	-	-	-	-	4,0	-	-	-	4,0
Wkręty do blachy 2 mm Nida Hydro C5 4,2x70 mm	szt.	-	-	-	-	12,0	-	-	-	12,0
Taśma zbrojąca Nida	mb	1,4	1,4	1,4	1,4	1,4	1,4	1,4	1,4	1,4
Taśma izolacji akustycznej Nida	mb	0,6	0,6	0,6	0,6	0,6	0,6	0,6	0,6	0,6
Gips szpachlowy Nida Start	kg	1,2	1,2	1,2	-	-	1,2	1,2	-	-
Gips szpachlowy Nida Finish	kg	0,1	0,1	0,1	-	-	0,1	0,1	-	-
Gotowa masa szpachlowa Nida Hydromix ⁴⁾	kg	-	-	-	1,3	1,3	-	-	1,3	1,3
Wełna mineralna ⁵⁾	m ²	1,0	1,0	1,0	1,0	1,0	1,0	1,0	1,0	1,0

³⁾ Typ elementu kotwiącego dobiera indywidualnie pod względem typu podłoża oraz całkowitego ciężaru zabudowy.⁴⁾ W przypadku płyt gipsowo-wiórowych z włóknami Nida Twarda alternatywnie stosować gips szpachlowy Nida Max.⁵⁾ Zastosowanie wg wymagań.

Normy zużycia nie uwzględniają strat materiałowych.



nida Szacht



Klasa odporności ogniowej:
nie dotyczy



Maksymalna izolacyjność akustyczna:
nie dotyczy



Maksymalna wysokość zabudowy:
8310 mm



Ciężar 1m² zabudowy:
18,0-25,0 kg



Numer dokumentu związanego:
Klasyfikacja Ogniowa

Klasyfikacja ogniowa:
LBO-073-KZ/22

SYSTEMY:
112,5AA/UAR100; 115AA/UAR100

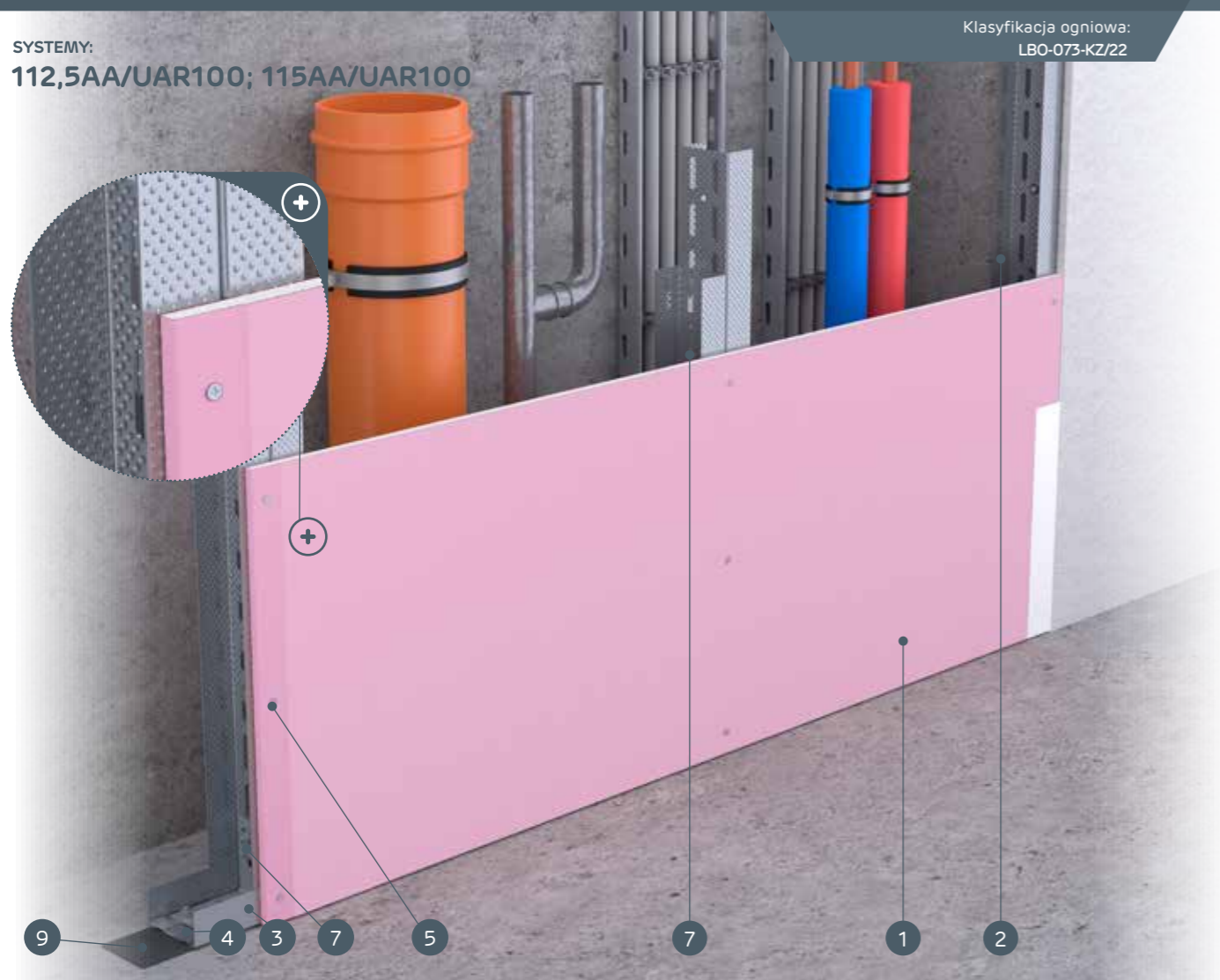

MATERIAŁY:

1. Płyta gipsowo-kartonowa Nida
2. Profil Nida UAR100
3. Profil Nida U100
4. Element kotwiący
5. Wkręty do blachy Nida 3,5 x 25 mm
6. Kątownik do profili UA100
7. Śruba M8 typu FLAT HEAD z ząbkowaną nakrętką
8. Spoina pomiędzy płytami g-k wykonana z masy gipsowej Nida z taśmą zbrojącą Nida
9. Taśma uszczelniająca do izolacji akustycznej Nida
10. Wykończenie masą gipsową Nida

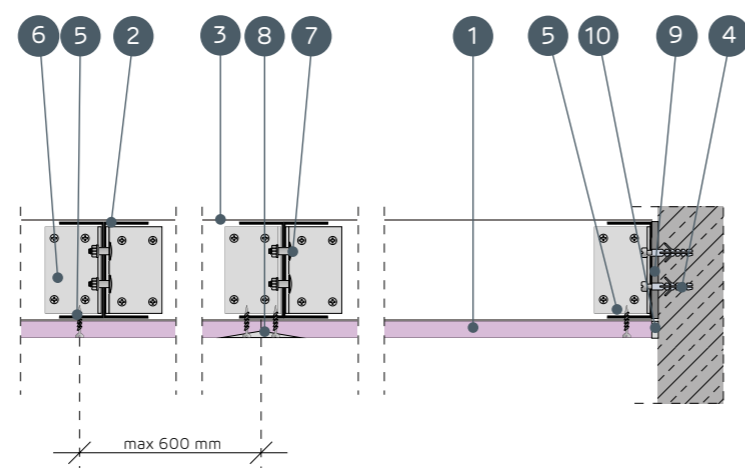

SYSTEMY OBUDOWY PIONÓW INSTALACYJNYCH NA ZDWOJONEJ KONSTRUKCJI NOŚNEJ NIDA UAR100

PARAMETRY TECHNICZNE

Nazwa systemu Nida Szacht	Posycie płytami gipsowymi			Konstrukcja nośna		Materiał izolacyjny			Maksymalna wysokość ¹⁾	Izolacyjność akustyczna			Ciężar zabudowy 1m ²	Klasa odporności ogniowej ²⁾	System specjalny	
	Nida	Grubość [mm]	Oznaczenie wg normy	Typ profilu Nida	Rozstaw osiowy profili Nida [mm]	W zakresie izolacyjności akustycznej				[mm]	Rw [dB]	Ra1 [dB]				Ra2 [dB]
						Wełna mineralna	Grubość [mm]	Gęstość [kg/m ³]								
112,5AA/UAR100/Expert	Expert	12,5	A	2xUAR100	600	opcja	-	-	8310	-	-	-	18,0	-	-	
112,5AA/UAR100/Woda ³⁾	Woda	12,5	H2	2xUAR100	600	opcja	-	-	8310	-	-	-	18,0	-	-	
112,5AA/UAR100/Ogień+	Ogień Plus	12,5	DF	2xUAR100	600	opcja	-	-	8310	-	-	-	20,0	-	-	
112,5AA/UAR100/WodaOgień+	Woda Ogień Plus	12,5	DFH2	2xUAR100	600	opcja	-	-	8310	-	-	-	20,0	-	-	
112,5AA/UAR100/Cicha	Cicha	12,5	DFH1R	2xUAR100	600	opcja	-	-	8310	-	-	-	23,0	-	●	
112,5AA/UAR100/Twarda	Twarda	12,5	DEFH1R	2xUAR100	600	opcja	-	-	8310	-	-	-	23,0	-	●	
112,5AA/UAR100/Hydro	Hydro	12,5	GMFH1I	2xUAR100	600	opcja	-	-	8310	-	-	-	21,0	-	●	
115AA/UAR100/Ogień+	Ogień Plus	15,0	DF	2xUAR100	600	opcja	-	-	8310	-	-	-	23,0	-	-	
115AA/UAR100/Twarda	Twarda	15,0	DEFH1R	2xUAR100	600	opcja	-	-	8310	-	-	-	25,0	-	●	
115AA/UAR100/Hydro	Hydro	15,0	GMFH1I	2xUAR100	600	opcja	-	-	8310	-	-	-	23,0	-	●	

¹⁾ Maksymalna wysokość według opinii technicznej ITB 106/12/R33NK.

²⁾ Klasyfikacja ogniowa LBO-073-KZ/22.

³⁾ W pomieszczeniach o wilgotności względnej powietrza do 85% w sekcjach narożnych na intensywne działanie wody zaleca się stosowanie płyt gipsowych z włóknami Nida Hydro (płaszczyzny poziome i pionowe w okolicach wanny, prysznic itp.)

ZUŻYCIE MATERIAŁÓW NA 1M² OBUDOWY PIONÓW INSTALACYJNYCH W SYSTEMIE NIDA SZACHT

Nazwa materiału	J.m.	Typ systemu Nida Szacht										
		112,5AA/UAR100/Expert	112,5AA/UAR100/Woda	112,5AA/UAR100/Ogień+	112,5AA/UAR100/WodaOgień+	112,5AA/UAR100/Cicha	112,5AA/UAR100/Twarda	112,5AA/UAR100/Hydro	115AA/UAR100/Ogień+	115AA/UAR100/Twarda	115AA/UAR100/Hydro	
		Zużycie materiału na 1m ²										
Płyta Nida Expert 12,5 mm	m ²	1,0	-	-	-	-	-	-	-	-	-	
Płyta Nida Woda 12,5 mm	m ²	-	1,0	-	-	-	-	-	-	-		
Płyta Nida Ogień Plus 12,5 mm	m ²	-	-	1,0	-	-	-	-	-	-		
Płyta Nida Woda Ogień Plus 12,5 mm	m ²	-	-	-	1,0	-	-	-	-	-		
Płyta Nida Cicha 12,5 mm	m ²	-	-	-	-	1,0	-	-	-	-		
Płyta Nida Twarda 12,5 mm	m ²	-	-	-	-	-	1,0	-	-	-		
Płyta Nida Hydro 12,5 mm	m ²	-	-	-	-	-	-	1,0	-	-		
Płyta Nida Ogień Plus 15,0 mm	m ²	-	-	-	-	-	-	-	1,0	-		
Płyta Nida Twarda 15,0 mm	m ²	-	-	-	-	-	-	-	-	1,0		
Płyta Nida Hydro 15,0 mm	m ²	-	-	-	-	-	-	-	-	1,0		
Profil ościeżnicowy Nida UAR100	mb	3,6	3,6	3,6	3,6	3,6	3,6	3,6	3,6	3,6		
Profil Nida U100	mb	0,7	0,7	0,7	0,7	0,7	0,7	0,7	0,7	0,7		
Kątownik Nida do profilu UA100	szt.	1,0	1,0	1,0	1,0	1,0	1,0	1,0	1,0	1,0		
Śruba M8 typu FLAT HEAD z ząbkowaną nakrętką	szt.	8,0	8,0	8,0	8,0	8,0	8,0	8,0	8,0	8,0		
Element kotwiący ⁴⁾	szt.	0,9	0,9	0,9	0,9	0,9	0,9	0,9	0,9	0,9		
Wkręty do blachy 2 mm Nida 3,5x25 mm	szt.	12,0	12,0	12,0	12,0	-	-	-	12,0	-		
Wkręty do blachy 2 mm Nida Twarda 3,5x50 mm	szt.	-	-	-	-	12,0	12,0	-	-	12,0		
Wkręty do blachy 2 mm Nida Hydro C5 3,5x25 mm	szt.	-	-	-	-	-	-	12,0	-	12,0		
Taśma zbrojąca Nida	mb	1,4	1,4	1,4	1,4	1,4	1,4	1,4	1,4	1,4		
Taśma izolacji akustycznej Nida	mb	0,6	0,6	0,6	0,6	0,6	0,6	0,6	0,6	0,6		
Gips szpachlowy Nida Start	kg	0,3	0,3	0,3	0,3	0,3	-	-	0,3	-		
Gips szpachlowy Nida Finish	kg	0,1	0,1	0,1	0,1	0,1	-	-	0,1	-		
Gotowa masa szpachlowa Nida Hydromix ⁵⁾	kg	-	-	-	-	-	0,4	0,4	-	0,4		
Wełna mineralna ⁶⁾	m ²	1,0	1,0	1,0	1,0	1,0	1,0	1,0	1,0	1,0		

⁴⁾ Typ elementu kotwiącego dobiera indywidualnie pod względem typu podłoża oraz całkowitego ciężaru zabudowy.

⁵⁾ W przypadku płyt gipsowo-włókowych z włóknami Nida Twarda alternatywnie stosować gips szpachlowy Nida Max.

⁶⁾ Zastosowanie wg wymagań.

Normy zużycia nie uwzględniają strat materiałowych.

nida Szacht



Klasa odporności ogniowej:
(R)EI30
(R)EI60



Maksymalna izolacyjność akustyczna:
nie dotyczy



Maksymalna wysokość zabudowy:
8420 mm



Ciężar 1m² zabudowy:
26,0-41,0 kg



Numer dokumentu związanego:
Klasyfikacja Ogniowa

Klasyfikacja ogniowa:
LBO-073-KZ/22

SYSTEMY:
125AA/UAR100; 127,5AA/UAR100; 130AA/UAR100

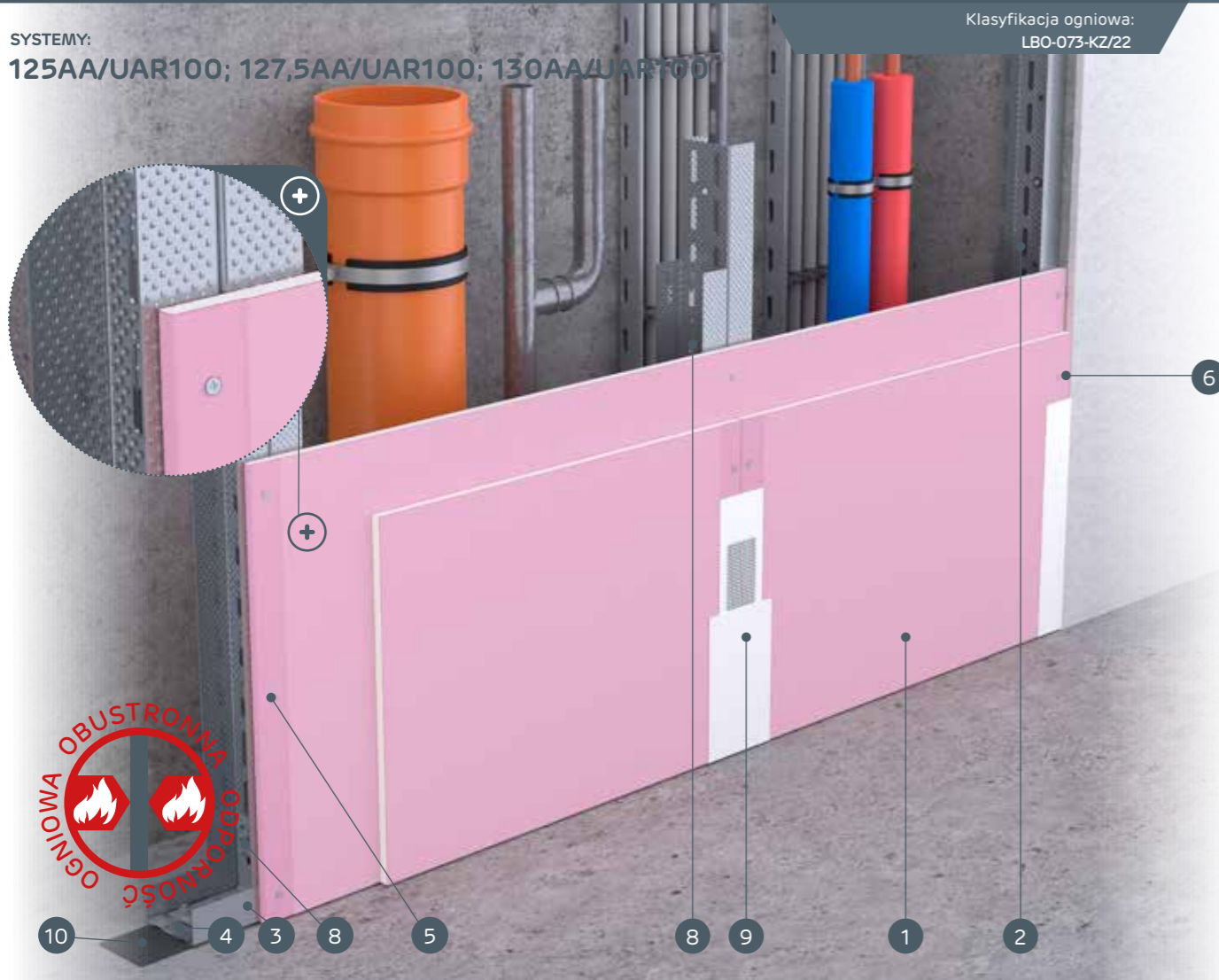

MATERIAŁY:

1. Płyta gipsowo-kartonowa Nida
2. Profil Nida UAR100
3. Profil Nida U100
4. Element kotwiący
5. Wkręty do blachy Nida 3,5 x 25 mm
6. Wkręty do blachy Nida 3,5 x 35 mm
7. Kątownik do profilu UA 100
8. Śruba M8 typu FLAT HEAD z ząbkowaną nakrętką
9. Spoina pomiędzy płytami g-k wykonana z masy gipsowej Nida z taśmą zbrojącą Nida
10. Taśma uszczelniająca do izolacji akustycznej Nida
11. Wykończenie masą gipsową Nida

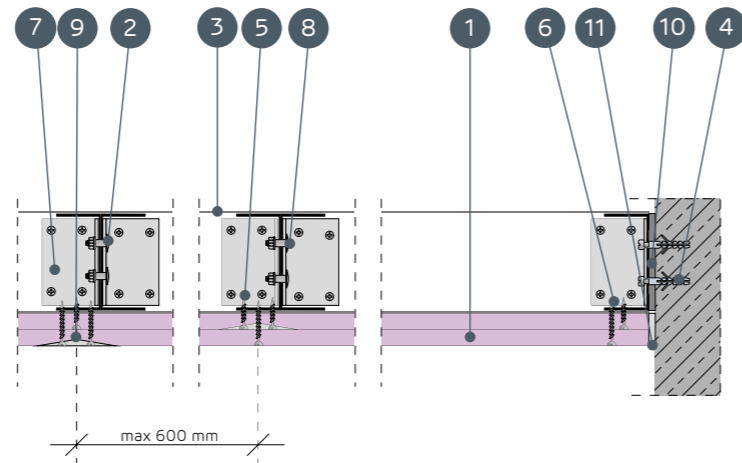

SYSTEMY OBUDOWY PIONÓW INSTALACYJNYCH NA ZDWOJONEJ KONSTRUKCJI NOŚNEJ NIDA UAR100

PARAMETRY TECHNICZNE

Nazwa systemu Nida Szacht	Poszycie płytami gipsowymi			Konstrukcja nośna	Materiał izolacyjny			Maksymalna wysokość ¹⁾	Izolacyjność akustyczna			Ciężar zabudowy 1m ²	Klasa odporności ogniowej ²⁾	System specjalny	
	Nida	Grubość [mm]	Oznaczenie wg normy		Typ profilu Nida	Rozstaw osiowy profili Nida [mm]	W zakresie izolacyjności akustycznej			[mm]	Rw [dB]				Ra1 [dB]
				Włna mineralna			Grubość [mm]	Gęstość [kg/m ³]							
125AA/UAR100/Expert	Expert	2x12,5	A	2xUAR100	600	opcja	-	-	8420	-	-	-	26,0	-	-
125AA/UAR100/Woda ³⁾	Woda	2x12,5	H2	2xUAR100	600	opcja	-	-	8420	-	-	-	26,0	-	-
125AA/UAR100/OgieńTypF	Ogień Typ F	2x12,5	F	2xUAR100	600	opcja	-	-	6500	-	-	-	27,0	(R)EI30	-
125AA/UAR100/Ogień+	Ogień Plus	2x12,5	DF	2xUAR100	600	opcja	-	-	6500	-	-	-	30,0	(R)EI30	-
125AA/UAR100/WodaOgień+	Woda Ogień Plus	2x12,5	DFH2	2xUAR100	600	opcja	-	-	6500	-	-	-	30,0	(R)EI30	-
125AA/UAR100/Cicha	Cicha	2x12,5	DFH1R	2xUAR100	600	opcja	-	-	6500	-	-	-	36,0	(R)EI30	●
125AA/UAR100/Twarda	Twarda	2x12,5	DEFH1R	2xUAR100	600	opcja	-	-	6500	-	-	-	36,0	(R)EI30	●
125AA/UAR100/Hydro	Hydro	2x12,5	GMFH1I	2xUAR100	600	opcja	-	-	6500	-	-	-	32,0	(R)EI30	●
1275AA/UAR100/Ogień+ ⁴⁾	Ogień Plus	1x12,5+1x15,0	DF	2xUAR100	600	opcja	-	-	6500	-	-	-	34,0	(R)EI60	-
130AA/UAR100/Ogień+	Ogień Plus	2x15,0	DF	2xUAR100	600	opcja	-	-	6500	-	-	-	37,0	(R)EI60	-
130AA/UAR100/Twarda	Twarda	2x15,0	DEFH1R	2xUAR100	600	opcja	-	-	6500	-	-	-	41,0	(R)EI60	●
130AA/UAR100/Hydro	Hydro	2x15,0	GMFH1I	2xUAR100	600	opcja	-	-	6500	-	-	-	37,0	(R)EI60	●

¹⁾ Maksymalna wysokość według opinii technicznej ITB 1060/12/R33NK.

²⁾ Klasyfikacja ogniowa LBO-073-KZ/22.

³⁾ W pomieszczeniach o wilgotności względnej powietrza do 85% w sekcjach narożnych na intensywne działanie wody zaleca się stosowanie płyt gipsowych z włóknami Nida Hydro (płaszczyzny poziome i pionowe w okolicach wanny, prysznica itp.)

⁴⁾ W systemie w klasie odporności ogniowej (R)EI60 w konfiguracji 1x12,5 mm + 1x15,0 mm możliwość zamiany płyty Nida Ogień Plus typ DF tylko na płytę Nida Woda Ogień Plus typ DFH2.

ZUŻYCIE MATERIAŁÓW NA 1M² OBUDOWY PIONÓW INSTALACYJNYCH W SYSTEMIE NIDA SZACHT

Nazwa materiału	J.m.	Typ systemu Nida Szacht												
		125AA/UAR100/Expert	125AA/UAR100/Woda	125AA/UAR100/OgieńTypF	125AA/UAR100/Ogień+	125AA/UAR100/WodaOgień+	125AA/UAR100/Cicha	125AA/UAR100/Twarda	125AA/UAR100/Hydro	127,5AA/UAR100/Ogień+	130AA/UAR100/Ogień+	130AA/UAR100/Twarda	130AA/UAR100/Hydro	
Zużycie materiału na 1m ²														
Płyta Nida Expert 12,5 mm	m ²	2,0	-	-	-	-	-	-	-	-	-	-	-	-
Płyta Nida Woda 12,5 mm	m ²	-	2,0	-	-	-	-	-	-	-	-	-	-	-
Płyta Nida Ogień Typ F 12,5 mm	m ²	-	-	2,0	-	-	-	-	-	-	-	-	-	-
Płyta Nida Ogień Plus 12,5 mm	m ²	-	-	-	2,0	-	-	-	-	-	1,0	-	-	-
Płyta Nida Woda Ogień Plus 12,5 mm	m ²	-	-	-	-	2,0	-	-	-	-	-	-	-	-
Płyta Nida Cicha 12,5 mm	m ²	-	-	-	-	-	2,0	-	-	-	-	-	-	-
Płyta Nida Twarda 12,5 mm	m ²	-	-	-	-	-	-	2,0	-	-	-	-	-	-
Płyta Nida Hydro 12,5 mm	m ²	-	-	-	-	-	-	-	2,0	-	-	-	-	-
Płyta Nida Ogień Plus 15,0 mm	m ²	-	-	-	-	-	-	-	-	1,0	2,0	-	-	-
Płyta Nida Twarda 15,0 mm	m ²	-	-	-	-	-	-	-	-	-	-	2,0	-	-
Płyta Nida Hydro 15,0 mm	m ²	-	-	-	-	-	-	-	-	-	-	-	2,0	-
Profil ościeżnicowy Nida UAR100	mb	3,6	3,6	3,6	3,6	3,6	3,6	3,6	3,6	3,6	3,6	3,6	3,6	3,6
Profil Nida U100	mb	0,7	0,7	0,7	0,7	0,7	0,7	0,7	0,7	0,7	0,7	0,7	0,7	0,7
Kątownik Nida do profilu UA100	szt.	1,0	1,0	1,0	1,0	1,0	1,0	1,0	1,0	1,0	1,0	1,0	1,0	1,0
Śruba M8 typu FLAT HEAD z ząbkowaną nakrętką	szt.	8,0	8,0	8,0	8,0	8,0	8,0	8,0	8,0	8,0	8,0	8,0	8,0	8,0
Element kotwiący ⁵⁾	szt.	0,9	0,9	0,9	0,9	0,9	0,9	0,9	0,9	0,9	0,9	0,9	0,9	0,9
Wkręty do blachy 2 mm Nida 3,5x25 mm	szt.	4,0	4,0	4,0	4,0	4,0	-	-	-	4,0	4,0	-	-	-
Wkręty do blachy 2 mm Nida 3,5x35 mm	szt.	12,0	12,0	12,0	12,0	12,0	-	-	-	-	-	-	-	-
Wkręty do blachy 2 mm Nida 3,5x45 mm	szt.	-	-	-	-	-	-	-	-	-	12,0	12,0	-	-
Wkręty do blachy 2 mm Nida Twarda 3,5x50 mm	szt.	-	-	-	-	-	-	16,0	16,0	-	-	-	16,0	-
Wkręty do blachy 2 mm Nida Hydro C5 3,5x25 mm	szt.	-	-	-	-	-	-	-	-	4,0	-	-	-	4,0
Wkręty do blachy 2 mm Nida Hydro C5 3,5x41 mm	szt.	-	-	-	-	-	-	-	-	-	12,0	-	-	12,0
Taśma zbrojąca Nida	mb	1,4	1,4	1,4	1,4	1,4	1,4	1,4	1,4	1,4	1,4	1,4	1,4	1,4
Taśma izolacji akustycznej Nida	mb	0,6	0,6	0,6	0,6	0,6	0,6	0,6	0,6	0,6	0,6	0,6	0,6	0,6
Gips szpachlowy Nida Start	kg	0,6	0,6	0,6	0,6	0,6	0,6	-	-	0,6	0,6	-	-	-
Gips szpachlowy Nida Finish	kg	0,1	0,1	0,1	0,1	0,1	0,1	-	-	0,1	0,1	-	-	-
Gotowa masa szpachlowa Nida Hydromix ⁶⁾	kg	-	-	-	-	-	-	0,7	0,7	-	-	-	0,7	0,7
Wełna mineralna ⁷⁾	m ²	1,0	1,0	1,0	1,0	1,0	1,0	1,0	1,0	1,0	1,0	1,0	1,0	1,0

⁵⁾ Typ elementu kotwiącego dobrać indywidualnie pod względem typu podłoża oraz całkowitego ciężaru zabudowy.

⁶⁾ W przypadku płyt gipsowo-włókowych z włóknami Nida Twarda alternatywnie stosować gips szpachlowy Nida Max.

⁷⁾ Zastosowanie wg wymagań.

Normy zużycia nie uwzględniają strat materiałowych.

nida Szacht



Klasa odporności ogniowej:
(R)EI60
(R)EI120



Maksymalna izolacyjność akustyczna:
nie dotyczy



Maksymalna wysokość zabudowy:
6500 mm



Ciężar 1m² zabudowy:
40,0-51,0 kg



Numer dokumentu związanego:
Klasyfikacja Ogniowa

Klasyfikacja ogniowa:
LBO-073-KZ/22

SYSTEMY:
137,5AA/UAR100; 145AA/UAR100

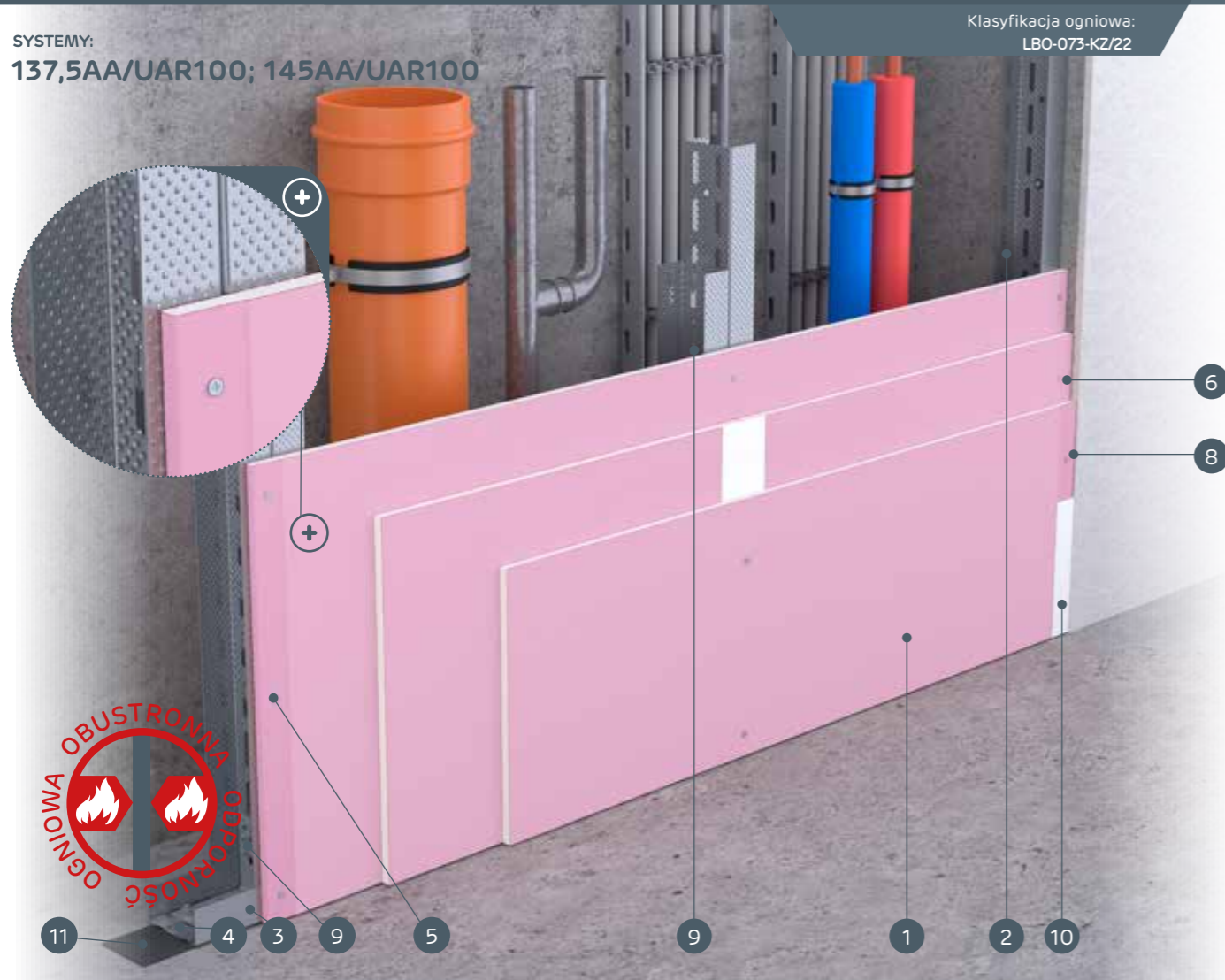

MATERIAŁY:

1. Płyta gipsowo-kartonowa Nida
2. Profil Nida UAR100
3. Profil Nida U100
4. Element kotwiący
5. Wkręty do blachy Nida 3,5 x 25 mm
6. Wkręty do blachy Nida 3,5 x 35 mm
7. Wkręty do blachy Nida 3,5 x 55 mm
8. Kątownik do profili UA 100
9. Śruba M8 typu FLAT HEAD z ząbkowaną nakrętką
10. Spoina pomiędzy płytami g-k wykonana z masy gipsowej Nida z taśmą zbrojącą Nida
11. Taśma uszczelniająca do izolacji akustycznej Nida
12. Wykończenie masą gipsową Nida

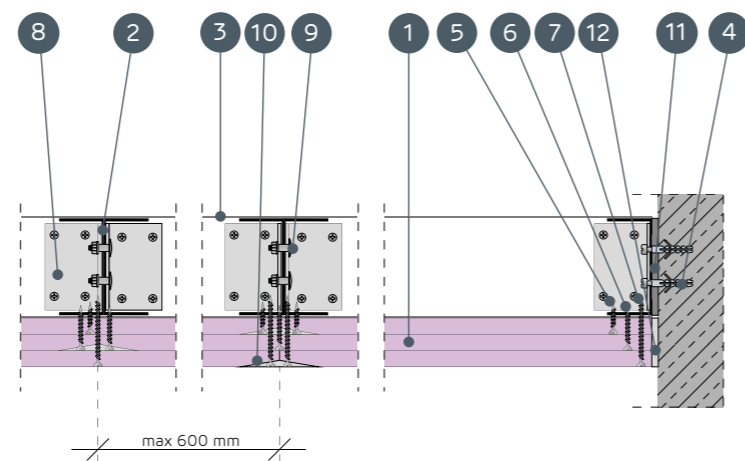

SYSTEMY OBUDOWY PIONÓW INSTALACYJNYCH NA ZDWOJONEJ KONSTRUKCJI NOŚNEJ NIDA UAR100

PARAMETRY TECHNICZNE

Nazwa systemu Nida Szacht	Poszycie płytami gipsowymi			Konstrukcja nośna		Materiał izolacyjny			Maksymalna wysokość ¹⁾ [mm]	Izolacyjność akustyczna			Ciężar zabudowy 1m ² [kg]	Klasa odporności ogniowej ²⁾ [min]	System specjalny
	Nida	Grubość [mm]	Oznaczenie wg normy	Typ profilu Nida	Rozstaw osiowy profili Nida [mm]	W zakresie izolacyjności akustycznej				Rw [dB]	Ra1 [dB]	Ra2 [dB]			
						Włna mineralna	Grubość [mm]	Gęstość [kg/m ³]							
137,5AA/UAR100/Ogień+	Ogień Plus	3x12,5	DF	2xUAR100	600	opcja	-	-	6500	-	-	-	40,0	(R)EI60	-
137,5AA/UAR100/WodaOgień+	Woda Ogień Plus	3x12,5	DFH2	2xUAR100	600	opcja	-	-	6500	-	-	-	40,0	(R)EI60	-
137,5AA/UAR100/Cicha	Cicha	3x12,5	DFH1IR	2xUAR100	600	opcja	-	-	6500	-	-	-	49,0	(R)EI60	●
137,5AA/UAR100/Twarda	Twarda	3x12,5	DEFH1IR	2xUAR100	600	opcja	-	-	6500	-	-	-	49,0	(R)EI60	●
137,5AA/UAR100/Hydro	Hydro	3x12,5	GMFH1I	2xUAR100	600	opcja	-	-	6500	-	-	-	43,0	(R)EI60	●
145AA/UAR100/Ogień+ ³⁾	Ogień Plus	3x15,0	DF	2xUAR100	600	opcja	-	-	6500	-	-	-	51,0	(R)EI120	-
145AA/UAR100/WodaOgień+ ³⁾	Woda Ogień Plus	3x15,0	DFH2	2xUAR100	600	opcja	-	-	6500	-	-	-	51,0	(R)EI120	-

¹⁾ Maksymalna wysokość według opinii technicznej ITB 1060/12/R33NK.

²⁾ Klasyfikacja ogniowa LBO-073-KZ/22.

³⁾ W systemach w klasie odporności ogniowej (R)EI120 w konfiguracji 3x15,0 mm brak możliwości zamiany płyt.

ZUŻYCIE MATERIAŁÓW NA 1M² OBUDOWY PIONÓW INSTALACYJNYCH W SYSTEMIE NIDA SZACHT

Nazwa materiału	J.m.	Typ systemu Nida Szacht						
		137,5AA/UAR100/Ogień+	137,5AA/UAR100/WodaOgień+	137,5AA/UAR100/Cicha	137,5AA/UAR100/Twarda	137,5AA/UAR100/Hydro	145AA/UAR100/Ogień+	145AA/UAR100/WodaOgień+
Zuzycie materiału na 1m ²								
Płyta Nida Ogień Plus 12,5 mm	m ²	3,0	-	-	-	-	-	-
Płyta Nida Woda Ogień Plus 12,5 mm	m ²	-	3,0	-	-	-	-	-
Płyta Nida Cicha 12,5 mm	m ²	-	-	3,0	-	-	-	-
Płyta Nida Twarda 12,5 mm	m ²	-	-	-	3,0	-	-	-
Płyta Nida Hydro 12,5 mm	m ²	-	-	-	-	3,0	-	-
Płyta Nida Ogień Plus 15,0 mm	m ²	-	-	-	-	-	3,0	-
Płyta Nida Woda Ogień Plus 15,0 mm	m ²	-	-	-	-	-	-	3,0
Profil ościeżnicowy Nida UAR100	mb	3,6	3,6	3,6	3,6	3,6	3,6	3,6
Profil Nida U100	mb	0,7	0,7	0,7	0,7	0,7	0,7	0,7
Kątownik Nida do profilu UA100	szt.	1,0	1,0	1,0	1,0	1,0	1,0	1,0
Śruba M8 typu FLAT HEAD z ząbkowaną nakrętką	szt.	8,0	8,0	8,0	8,0	8,0	8,0	8,0
Element kotwiący ⁴⁾	szt.	0,9	0,9	0,9	0,9	0,9	0,9	0,9
Wkręty do blachy 2 mm Nida 3,5x25 mm	szt.	4,0	4,0	-	-	-	4,0	4,0
Wkręty do blachy 2 mm Nida 3,5x35 mm	szt.	4,0	4,0	-	-	-	-	-
Wkręty do blachy 2 mm Nida 3,5x45 mm	szt.	-	-	-	-	-	4,0	4,0
Wkręty do blachy 2 mm Nida 3,5x55 mm	szt.	12,0	12,0	-	-	-	-	-
Wkręty do blachy 2 mm Nida 4,2x70 mm	szt.	-	-	-	-	-	12,0	12,0
Wkręty do blachy 2 mm Nida Twarda 3,5x50 mm	szt.	-	-	8,0	8,0	-	-	-
Wkręty do blachy 2 mm Nida Twarda 4,2x65 mm	szt.	-	-	12,0	12,0	-	-	-
Wkręty do blachy 2 mm Nida Hydro C5 3,5x25 mm	szt.	-	-	-	-	4,0	-	-
Wkręty do blachy 2 mm Nida Hydro C5 3,5x41 mm	szt.	-	-	-	-	4,0	-	-
Wkręty do blachy 2 mm Nida Hydro C5 3,5x55 mm	szt.	-	-	-	-	12,0	-	-
Taśma zbrojąca Nida	mb	1,4	1,4	1,4	1,4	1,4	1,4	1,4
Taśma izolacji akustycznej Nida	mb	0,6	0,6	0,6	0,6	0,6	0,6	0,6
Gips szpachlowy Nida Start	kg	0,9	0,9	0,9	-	-	0,9	0,9
Gips szpachlowy Nida Finish	kg	0,1	0,1	0,1	-	-	0,1	0,1
Gotowa masa szpachlowa Nida Hydromix ⁵⁾	kg	-	-	-	1,0	1,0	-	-
Włna mineralna ⁶⁾	m ²	1,0	1,0	1,0	1,0	1,0	1,0	1,0

⁴⁾ Typ elementu kotwiącego dobiera indywidualnie pod względem typu podłoża oraz całkowitego ciężaru zabudowy.

⁵⁾ W przypadku płyt gipsowo-wiórowych z włóknami Nida Twarda alternatywnie stosować gips szpachlowy Nida Max.

⁶⁾ Zastosowanie wg wymagań.

Normy zużycia nie uwzględniają strat materiałowych.

nida Szacht



Klasa odporności ogniowej:
**(R)EI90
 (R)EI120**



Maksymalna izolacyjność akustyczna:
nie dotyczy



Maksymalna wysokość zabudowy:
6500 mm



Ciężar 1m² zabudowy:
50,0-72,0 kg



Numer dokumentu związanego:
Klasyfikacja Ogniowa

Klasyfikacja ogniowa:
LBO-073-KZ/22

SYSTEMY:
150AA/UAR100; 155AA/UAR100; 160AA/UAR100

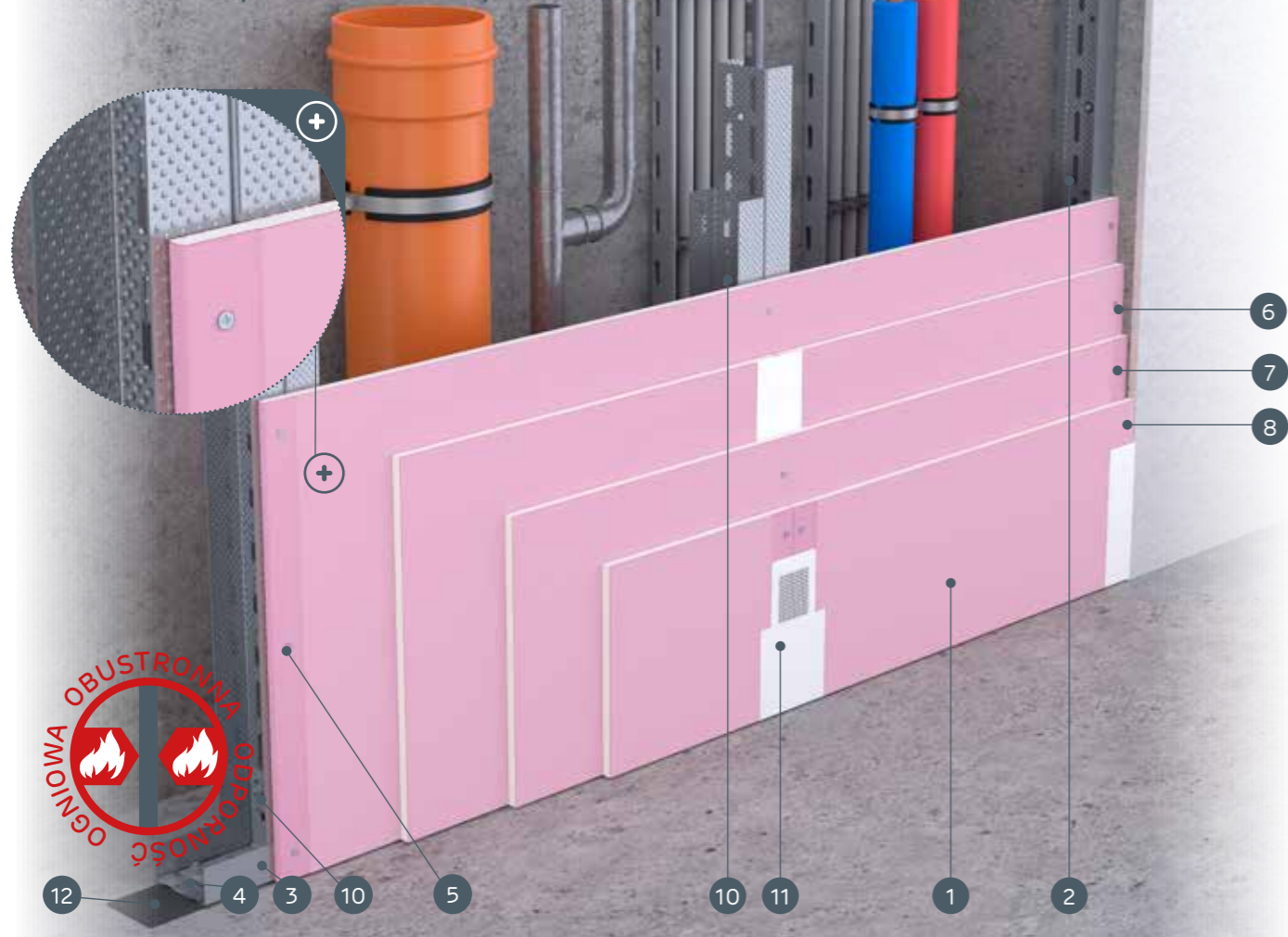

MATERIAŁY:

1. Płyta gipsowo-kartonowa Nida
2. Profil Nida UAR100
3. Profil Nida U100
4. Element kotwiący
5. Wkręty do blachy Nida 3,5 x 25 mm
6. Wkręty do blachy Nida 3,5 x 35 mm
7. Wkręty do blachy Nida 3,5 x 55 mm
8. Wkręty do blachy Nida 4,2 x 70 mm
9. Kątownik do profili UA 100
10. Śruba M8 typu FLAT HEAD z ząbkowaną nakrętką
11. Spoina pomiędzy płytami g-k wykonana z masy gipsowej Nida z taśmą zbrojącą Nida
12. Taśma uszczelniająca do izolacji akustycznej Nida
13. Wykończenie masą gipsową Nida

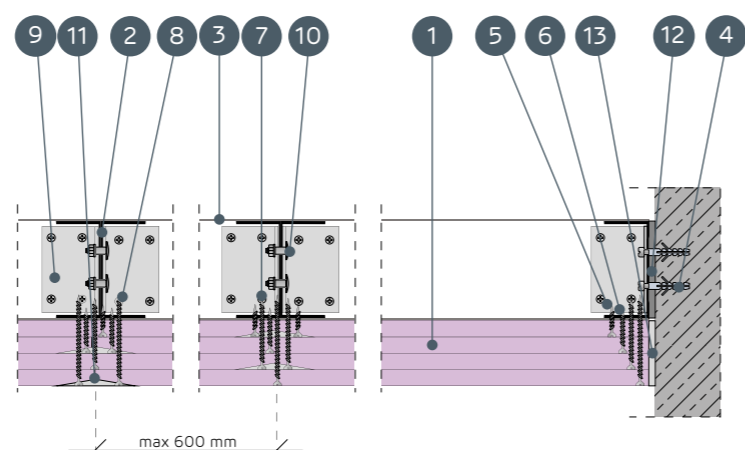

SYSTEMY OBUDOWY PIONÓW INSTALACYJNYCH NA ZDWOJONEJ KONSTRUKCJI NOŚNEJ NIDA UAR100

PARAMETRY TECHNICZNE

Nazwa systemu Nida Szacht	Poszycie płytami gipsowymi			Konstrukcja nośna	Materiał izolacyjny			Maksymalna wysokość ¹⁾	Izolacyjność akustyczna			Ciężar zabudowy 1m ²	Klasa odporności ogniowej ²⁾	System specjalny
	Nida	Grubość [mm]	Oznaczenie wg normy		Typ profilu Nida	Rozstaw osiowy profili Nida [mm]	W zakresie izolacyjności akustycznej			[mm]	Rw [dB]			
				Wełna mineralna			Grubość [mm]	Gęstość [kg/m ³]						
150AA/UAR100/Ogień+	Ogień Plus	4x12,5	DF	2xUAR100	600	opcja	-	6500	-	-	-	50,0	(R)EI90	-
150AA/UAR100/WodaOgień+	Woda Ogień Plus	4x12,5	DFH2	2xUAR100	600	opcja	-	6500	-	-	-	50,0	(R)EI90	-
150AA/UAR100/Cicha	Cicha	4x12,5	DFH1IR	2xUAR100	600	opcja	-	6500	-	-	-	61,0	(R)EI90	●
150AA/UAR100/Twarda	Twarda	4x12,5	DEFH1IR	2xUAR100	600	opcja	-	6500	-	-	-	61,0	(R)EI90	●
150AA/UAR100/Hydro	Hydro	4x12,5	GMFH1I	2xUAR100	600	opcja	-	6500	-	-	-	53,0	(R)EI90	●
155AA/UAR100/Ogień+	Ogień Plus	2x12,5+2x15,0	DF	2xUAR100	600	opcja	-	6500	-	-	-	57,0	(R)EI120	-
160AA/UAR100/Ogień+	Ogień Plus	4x15,0	DF	2xUAR100	600	opcja	-	6500	-	-	-	64,0	(R)EI120	-
160AA/UAR100/Twarda	Twarda	4x15,0	DEFH1IR	2xUAR100	600	opcja	-	6500	-	-	-	72,0	(R)EI120	●
160AA/UAR100/Hydro	Hydro	4x15,0	GMFH1I	2xUAR100	600	opcja	-	6500	-	-	-	64,0	(R)EI120	●

¹⁾ Maksymalna wysokość według opinii technicznej ITB 1060/12/R33NK.

²⁾ Klasyfikacja ogniowa LBO-073-KZ/22.

ZUŻYCIE MATERIAŁÓW NA 1M² OBUDOWY PIONÓW INSTALACYJNYCH W SYSTEMIE NIDA SZACHT

Nazwa materiału	J.m.	Typ systemu Nida Szacht								
		150AA/UAR100/Ogień+	150AA/UAR100/WodaOgień+	150AA/UAR100/Cicha	150AA/UAR100/Twarda	150AA/UAR100/Hydro	155AA/UAR100/Ogień+	160AA/UAR100/Ogień+	160AA/UAR100/Twarda	160AA/UAR100/Hydro
Zużycie materiału na 1m ²										
Płyta Nida Ogień Plus 12,5 mm	m ²	4,0	-	-	-	-	2,0	-	-	-
Płyta Nida Woda Ogień Plus 12,5 mm	m ²	-	4,0	-	-	-	-	-	-	-
Płyta Nida Cicha 12,5 mm	m ²	-	-	4,0	-	-	-	-	-	-
Płyta Nida Twarda 12,5 mm	m ²	-	-	-	4,0	-	-	-	-	-
Płyta Nida Hydro 12,5 mm	m ²	-	-	-	-	4,0	-	-	-	-
Płyta Nida Ogień Plus 15,0 mm	m ²	-	-	-	-	-	2,0	4,0	-	-
Płyta Nida Twarda 15,0 mm	m ²	-	-	-	-	-	-	-	4,0	-
Płyta Nida Hydro 15,0 mm	m ²	-	-	-	-	-	-	-	-	4,0
Profil ościeżnicowy Nida UAR100	mb	3,6	3,6	3,6	3,6	3,6	3,6	3,6	3,6	3,6
Profil Nida U100	mb	0,7	0,7	0,7	0,7	0,7	0,7	0,7	0,7	0,7
Kątownik Nida do profilu UA100	szt.	1,0	1,0	1,0	1,0	1,0	1,0	1,0	1,0	1,0
Śruba M8 typu FLAT HEAD z ząbkowaną nakrętką	szt.	8,0	8,0	8,0	8,0	8,0	8,0	8,0	8,0	8,0
Element kotwiący ³⁾	szt.	0,9	0,9	0,9	0,9	0,9	0,9	0,9	0,9	0,9
Wkręty do blachy 2 mm Nida 3,5x25 mm	szt.	4,0	4,0	-	-	-	4,0	4,0	-	-
Wkręty do blachy 2 mm Nida 3,5x35 mm	szt.	4,0	4,0	-	-	-	-	-	-	-
Wkręty do blachy 2 mm Nida 3,5x45 mm	szt.	-	-	-	-	-	4,0	4,0	-	-
Wkręty do blachy 2 mm Nida 3,5x55 mm	szt.	4,0	4,0	-	-	-	4,0	4,0	-	-
Wkręty do blachy 2 mm Nida 4,2x70 mm	szt.	12,0	12,0	-	-	-	12,0	12,0	-	-
Wkręty do blachy 2 mm Nida Twarda 3,5x50 mm	szt.	-	-	8,0	8,0	-	-	-	8,0	-
Wkręty do blachy 2 mm Nida Twarda 4,2x65 mm	szt.	-	-	4,0	4,0	-	-	-	4,0	-
Wkręty do blachy 2 mm Nida Twarda 4,2x75 mm	szt.	-	-	12,0	12,0	-	-	-	12,0	-
Wkręty do blachy 2 mm Nida Hydro C5 3,5x25 mm	szt.	-	-	-	-	4,0	-	-	-	4,0
Wkręty do blachy 2 mm Nida Hydro C5 3,5x41 mm	szt.	-	-	-	-	4,0	-	-	-	4,0
Wkręty do blachy 2 mm Nida Hydro C5 3,5x55 mm	szt.	-	-	-	-	4,0	-	-	-	4,0
Wkręty do blachy 2 mm Nida Hydro C5 4,2x70 mm	szt.	-	-	-	-	12,0	-	-	-	12,0
Taśma zbrojąca Nida	mb	1,4	1,4	1,4	1,4	1,4	1,4	1,4	1,4	1,4
Taśma izolacji akustycznej Nida	mb	0,6	0,6	0,6	0,6	0,6	0,6	0,6	0,6	0,6
Gips szpachlowy Nida Start	kg	1,2	1,2	1,2	-	-	1,2	1,2	-	-
Gips szpachlowy Nida Finish	kg	0,1	0,1	0,1	-	-	0,1	0,1	-	-
Gotowa masa szpachlowa Nida Hydromix ⁴⁾	kg	-	-	-	1,3	1,3	-	-	1,3	1,3
Wełna mineralna ⁵⁾	m ²	1,0	1,0	1,0	1,0	1,0	1,0	1,0	1,0	1,0

³⁾ Typ elementu kotwiącego dobierać indywidualnie pod względem typu podłoża oraz całkowitego ciężaru zabudowy.

⁴⁾ W przypadku płyt gipsowo-włókowych z włóknami Nida Twarda alternatywnie stosować gips szpachlowy Nida Max.

⁵⁾ Zastosowanie wg wymagań.

Normy zużycia nie uwzględniają strat materiałowych.

TABLICE DOBORU MAKSYMALNYCH WYSOKOŚCI W SYSTEMIE NIDA SZACHT PRZY ZASTOSOWANIU ZAGĘSZCZENIA ROZSTAWU I/LUB ZDWOJENIA KONSTRUKCJI NOŚNEJ NIDA C50, C75, C100 BEZ ODPORNOŚCI OGNIOWEJ

Parametry techniczne							
Nazwa systemu Nida Szacht ¹⁾	Ilość warstw opływaniania Nida [mm]	Typ konstrukcji Nida		Obciążenie liniowe ³⁾		ETAG 003	Klasa odporności ogniowej [min]
		Typ profilu Nida	Rozstaw osiowy profili Nida [mm]	500 N/m	1000 N/m		
				Zakres 1	Zakres 2		
				Maksymalna wysokość ²⁾ [mm]			
62,5A50	1x12,5	C50/U50	600	3200	1900	IV	-
75A50	2x12,5 i więcej	C50/U50	600	3360	2180	IV	-
62,5A50-400	1x12,5	C50/U50	400	3470	2420	IV	-
75A50-400	2x12,5 i więcej	C50/U50	400	3640	2740	IV	-
62,5A50-300	1x12,5	C50/U50	300	3750	2940	IV	-
75A50-300	2x12,5 i więcej	C50/U50	300	3910	3300	IV	-
62,5AA50	1x12,5	2xC50/U50	600	4000	3370	IV	-
75AA50	2x12,5 i więcej	2xC50/U50	600	4150	3500	IV	-
62,5AA50-400	1x12,5	2xC50/U50	400	4170	3500	IV	-
75AA50-400	2x12,5 i więcej	2xC50/U50	400	4520	381	IV	-
62,5AA50-300	1x12,5	2xC50/U50	300	4790	4040	IV	-
75AA50-300	2x12,5 i więcej	2xC50/U50	300	4880	4120	IV	-
87,5A75	1x12,5	C75/U75	600	3980	3360	IV	-
100A75	2x12,5 i więcej	C75/U75	600	4330	3650	IV	-
87,5A75-400	1x12,5	C75/U75	400	4350	3670	IV	-
100A75-400	2x12,5 i więcej	C75/U75	400	4730	3990	IV	-
87,5A75-300	1x12,5	C75/U75	300	4720	3980	IV	-
100A75-300	2x12,5 i więcej	C75/U75	300	5130	4330	IV	-
87,5AA75	1x12,5	2xC75/U75	600	5210	4400	IV	-
100AA75	2x12,5 i więcej	2xC75/U75	600	5400	4560	IV	-
87,5AA75-400	1x12,5	2xC75/U75	400	5720	4820	IV	-
100AA75-400	2x12,5 i więcej	2xC75/U75	400	5860	4950	IV	-
87,5AA75-300	1x12,5	2xC75/U75	300	6220	5250	IV	-
100AA75-300	2x12,5 i więcej	2xC75/U75	300	6330	5340	IV	-
112,5A100	1x12,5	C100/U100	600	4620	3900	IV	-
125A100	2x12,5 i więcej	C100/U100	600	5010	4230	IV	-
112,5A100-400	1x12,5	C100/U100	400	5150	4350	IV	-
125A100-400	2x12,5 i więcej	C100/U100	400	5490	4630	IV	-
112,5A100-300	1x12,5	C100/U100	300	5680	4790	IV	-
125A100-300	2x12,5 i więcej	C100/U100	300	5970	5030	IV	-
112,5AA100	1x12,5	2xC100/U100	600	6420	5410	IV	-
125AA100	2x12,5 i więcej	2xC100/U100	600	6900	5820	IV	-
112,5AA100-400	1x12,5	2xC100/U100	400	7010	5910	IV	-
125AA100-400	2x12,5 i więcej	2xC100/U100	400	7420	6260	IV	-
112,5AA100-300	1x12,5	2xC100/U100	300	7600	6410	IV	-
125AA100-300	2x12,5 i więcej	2xC100/U100	300	7930	6690	IV	-

¹⁾ Dopuszcza się zastosowanie wszystkich typów płyt gipsowo-kartonowych i gipsowych Nida.

²⁾ Maksymalna wysokość według opinii technicznej ITB 1060/12/R33NK.

³⁾ Zakres 1 - obejmuje okładziny ścienne pomieszczeń, w których przebywa niewiele osób, jak np. pokoje w mieszkaniach, hotelach, biurach, szpitalach oraz inne wykorzystywane w podobny sposób.
 Zakres 2 - obejmuje okładziny ścienne pomieszczeń, w których przebywa wiele osób, jak np. duże sale konferencyjne, klasy szkoleń, aule wykładowe oraz inne wykorzystywane w podobny sposób

TABLICE DOBORU MAKSYMALNYCH WYSOKOŚCI W SYSTEMIE NIDA SZACHT PRZY ZASTOSOWANIU ZAGĘSZCZENIA ROZSTAWU I/LUB ZDWOJENIA KONSTRUKCJI NOŚNEJ NIDA UAR50, UAR75, UAR100 BEZ ODPORNOŚCI OGNIOWEJ

Parametry techniczne							
Nazwa systemu Nida Szacht ¹⁾	Ilość warstw opływaniania Nida [mm]	Typ konstrukcji Nida		Obciążenie liniowe ³⁾		ETAG 003	Klasa odporności ogniowej [min]
		Typ profilu Nida	Rozstaw osiowy profili Nida [mm]	500 N/m	1000 N/m		
				Zakres 1	Zakres 2		
				Maksymalna wysokość ²⁾ [mm]			
62,5A/UAR50	1x12,5	UAR50/U50	600	3880	3240	IV	-
75A/UAR50	2x12,5 i więcej	UAR50/U50	600	4050	3420	IV	-
62,5A/UAR50-400	1x12,5	UAR50/U50	400	4170	3500	IV	-
75A/UAR50-400	2x12,5 i więcej	UAR50/U50	400	4340	3660	IV	-
62,5A/UAR50-300	1x12,5	UAR50/U50	300	4470	3770	IV	-
75A/UAR50-300	2x12,5 i więcej	UAR50/U50	300	4640	3910	IV	-
62,5AA/UAR50	1x12,5	2xUAR50/U50	600	5000	4220	IV	-
75AA/UAR50	2x12,5 i więcej	2xUAR50/U50	600	5310	4480	IV	-
62,5AA/UAR50-400	1x12,5	2xUAR50/U50	400	5390	4550	IV	-
75AA/UAR50-400	2x12,5 i więcej	2xUAR50/U50	400	5660	4770	IV	-
62,5AA/UAR50-300	1x12,5	2xUAR50/U50	300	5780	4870	IV	-
75AA/UAR50-300	2x12,5 i więcej	2xUAR50/U50	300	6010	5070	IV	-
87,5A/UAR75	1x12,5	UAR75/U75	600	5130	4330	IV	-
100A/UAR75	2x12,5 i więcej	UAR75/U75	600	5170	4360	IV	-
87,5A/UAR75-400	1x12,5	UAR75/U75	400	5620	4740	IV	-
100A/UAR75-400	2x12,5 i więcej	UAR75/U75	400	5700	4810	IV	-
87,5A/UAR75-300	1x12,5	UAR75/U75	300	6100	5140	IV	-
100A/UAR75-300	2x12,5 i więcej	UAR75/U75	300	6230	5250	IV	-
87,5AA/UAR75	1x12,5	2xUAR75/U75	600	6590	5560	IV	-
100AA/UAR75	2x12,5 i więcej	2xUAR75/U75	600	6760	5700	IV	-
87,5AA/UAR75-400	1x12,5	2xUAR75/U75	400	7210	6080	IV	-
100AA/UAR75-400	2x12,5 i więcej	2xUAR75/U75	400	7390	6230	IV	-
87,5AA/UAR75-300	1x12,5	2xUAR75/U75	300	7840	6610	IV	-
100AA/UAR75-300	2x12,5 i więcej	2xUAR75/U75	300	8020	6770	IV	-
112,5A/UAR100	1x12,5	UAR100/U100	600	6170	5210	IV	-
125A/UAR100	2x12,5 i więcej	UAR100/U100	600	6250	5270	IV	-
112,5A/UAR100-400	1x12,5	UAR100/U100	400	6840	5770	IV	-
125A/UAR100-400	2x12,5 i więcej	UAR100/U100	400	6930	5850	IV	-
112,5A/UAR100-300	1x12,5	UAR100/U100	300	7510	6330	IV	-
125A/UAR100-300	2x12,5 i więcej	UAR100/U100	300	7620	6420	IV	-
112,5AA/UAR100	1x12,5	2xUAR100/U100	600	8310	7010	IV	-
125AA/UAR100	2x12,5 i więcej	2xUAR100/U100	600	8420	7100	IV	-
112,5AA/UAR100-400	1x12,5	2xUAR100/U100	400	9140	7710	IV	-
125AA/UAR100-400	2x12,5 i więcej	2xUAR100/U100	400	9180	7740	IV	-
112,5AA/UAR100-300	1x12,5	2xUAR100/U100	300	9930	8380	IV	-
125AA/UAR100-300	2x12,5 i więcej	2xUAR100/U100	300	9970	8410	IV	-

¹⁾ Dopuszcza się zastosowanie wszystkich typów płyt gipsowo-kartonowych i gipsowych Nida.

²⁾ Maksymalna wysokość według opinii technicznej ITB 1060/12/R33NK.

³⁾ Zakres 1 - obejmuje okładziny ścienne pomieszczeń, w których przebywa niewiele osób, jak np. pokoje w mieszkaniach, hotelach, biurach, szpitalach oraz inne wykorzystywane w podobny sposób.
 Zakres 2 - obejmuje okładziny ścienne pomieszczeń, w których przebywa wiele osób, jak np. duże sale konferencyjne, klasy szkoleń, aule wykładowe oraz inne wykorzystywane w podobny sposób

nida Szacht



Klasa odporności ogniowej:
(R)EI30
(R)EI60



Maksymalna izolacyjność akustyczna:
42 dB



Maksymalna wysokość zabudowy:
Bez ograniczeń



Ciężar 1m² zabudowy:
18,0-32,0 kg



Numer dokumentu związanego:
ETA 15/0301

Deklaracja Właściwości Użytkowych:
DoP/ShaftWall System/0020/15.11.2016

SYSTEMY:
25; 27,5; 30

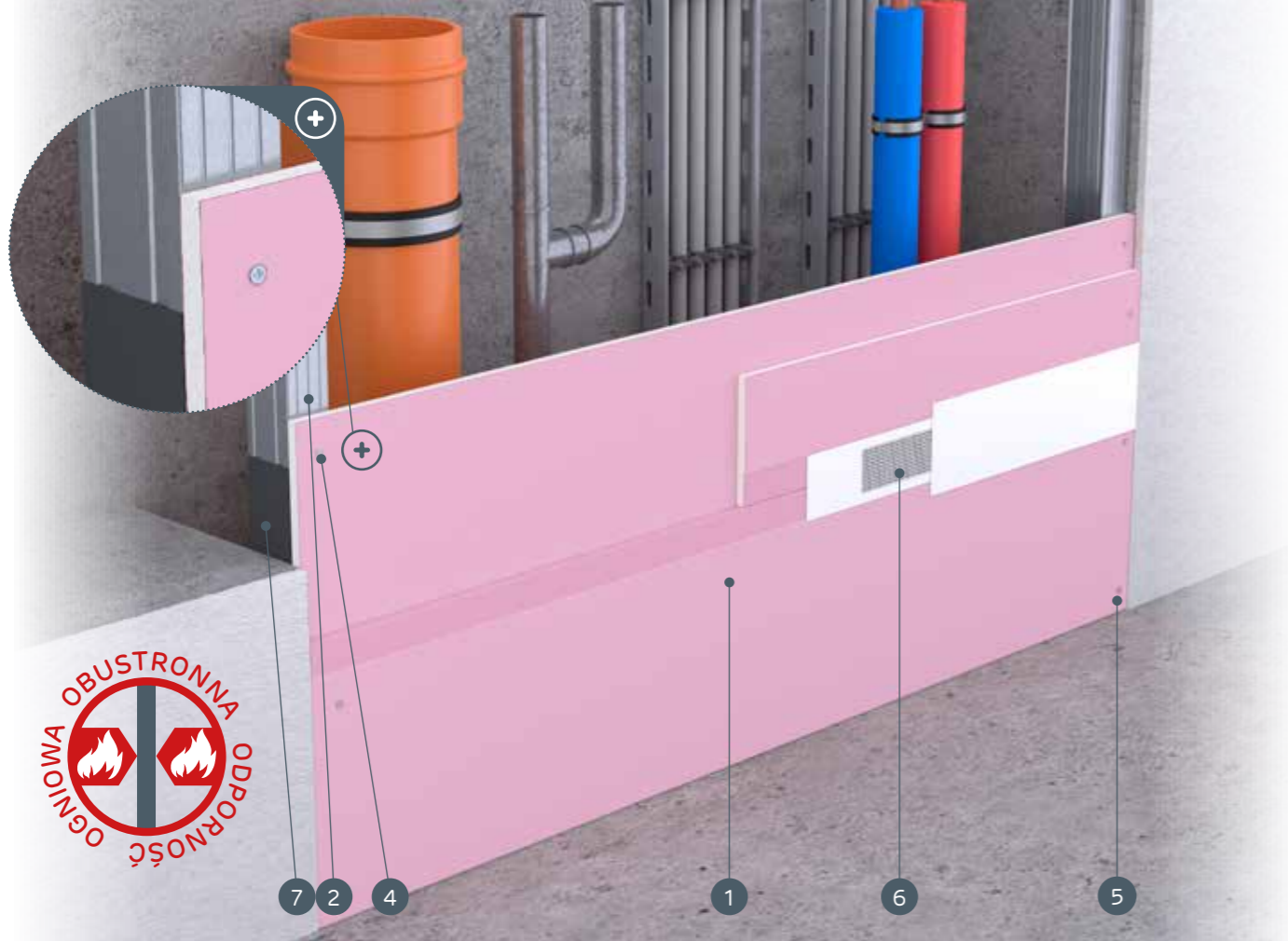

MATERIAŁY:

1. Płyta gipsowo-kartonowa Nida
2. Profil Nida C50 / C 75 / C 100
3. Element kotwiący
4. Blachowkręty Nida 3,5 x 25 mm
5. Blachowkręty Nida 3,5 x 35 mm
6. Spoina pomiędzy płytami g-k wykonana z masy gipsowej Nida z taśmą zbrojącą Nida
7. Taśma uszczelniająca do izolacji akustycznej Nida
8. Wykończenie masą gipsową Nida

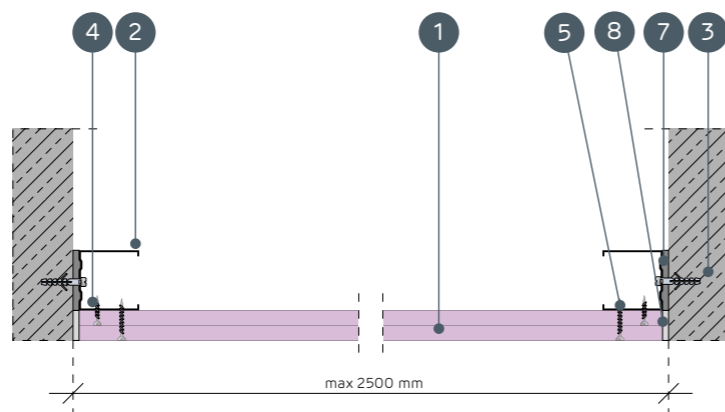

SYSTEMY OBUDOWY PIONÓW INSTALACYJNYCH
BEZ KONSTRUKCJI NOŚNEJ

PARAMETRY TECHNICZNE

Nazwa systemu Nida Szacht	Poszycie płytami gipsowymi			Konstrukcja nośna	Materiał izolacyjny			Maksymalna wysokość	Izolacyjność akustyczna			Ciężar zabudowy 1m ²	Klasa odporności ogniowej ¹⁾	System specjalny	
					W zakresie izolacyjności akustycznej				Maksymalna wysokość	Izolacyjność akustyczna					
	Nida	Grubość [mm]	Oznaczenie wg normy	Typ profilu Nida	Rozstaw osiowy profili Nida [mm]	Wełna mineralna	Grubość [mm]	Gęstość [kg/m ³]		[mm]	Rw [dB]	Ra1 [dB]	Ra2 [dB]	[kg]	[min]
25/Expert	Expert	2x12,5	A	C50, C75, C100	2500	szklana/skalna	50	12	Bez ograniczeń	37	35	31	18,0	-	-
25/Woda ²⁾	Woda	2x12,5	H2	C50, C75, C100	2500	szklana/skalna	50	12	Bez ograniczeń	37	35	31	18,0	-	-
25/OgieńTypF	Ogień Typ F	2x12,5	F	C50, C75, C100	2500	szklana/skalna	50	12	Bez ograniczeń	37	35	31	19,0	(R)EI30	-
25/Ogień+	Ogień Plus	2x12,5	DF	C50, C75, C100	2500	szklana/skalna	50	12	Bez ograniczeń	40	38	35	22,0	(R)EI30	-
25/WodaOgień+	Woda Ogień Plus	2x12,5	DFH2	C50, C75, C100	2500	szklana/skalna	50	12	Bez ograniczeń	40	38	35	22,0	(R)EI30	-
25/Cicha	Cicha	2x12,5	DFH1R	C50, C75, C100	2000	szklana/skalna	50	12	Bez ograniczeń	40	38	35	27,0	(R)EI30	●
25/Twarda	Twarda	2x12,5	DEFH1R	C50, C75, C100	2000	szklana/skalna	50	12	Bez ograniczeń	40	38	35	27,0	(R)EI30	●
25/Hydro	Hydro	2x12,5	GMFH1I	C50, C75, C100	2400	szklana/skalna	50	12	Bez ograniczeń	40	38	35	23,0	(R)EI30	●
27,5/Ogień+ ³⁾	Ogień Plus	1x12,5+1x15,0	DF	C50, C75, C100	2500	szklana/skalna	50	12	Bez ograniczeń	40	38	35	26,0	(R)EI60	-
30/Ogień+	Ogień Plus	2x15,0	DF	C50, C75, C100	2500	szklana/skalna	100	12	Bez ograniczeń	42	41	37	29,0	(R)EI60	-
30/Twarda	Twarda	2x15,0	DEFH1R	C50, C75, C100	2000	szklana/skalna	100	12	Bez ograniczeń	42	41	37	32,0	(R)EI60	●
30/Hydro	Hydro	2x15,0	GMFH1I	C50, C75, C100	2400	szklana/skalna	100	12	Bez ograniczeń	42	41	37	29,0	(R)EI60	●

¹⁾ Klasyfikacja ogniowa LBO-073-KZ/22.

²⁾ W pomieszczeniach o wilgotności względnej powietrza do 85% w sekcjach narażonych na intensywne działanie wody zaleca się stosowanie płyt gipsowych z włóknami Nida Hydro (płaszczyzny poziome i pionowe w okolicach wanny, prysznic itp.)

³⁾ W systemie w klasie odporności ogniowej (R)EI60 w konfiguracji 1x12,5 mm + 1x15,0 mm możliwość zamiany płyty Nida Ogień Plus typ DF tylko na płytę Nida Woda Ogień Plus typ DFH2.

ZUŻYCIE MATERIAŁÓW NA 1M² OBUDOWY PIONÓW INSTALACYJNYCH W SYSTEMIE NIDA SZACHT

Nazwa materiału	J.m.	Typ systemu Nida Szacht											
		25/Expert	25/Woda	25/OgieńTypF	25/Ogień+ <th>25/WodaOgień+</th> <th>25/Cicha</th> <th>25/Twarda</th> <th>25/Hydro</th> <th>27,5/Ogień+</th> <th>30/Ogień+</th> <th>30/Twarda</th> <th>30/Hydro</th>	25/WodaOgień+	25/Cicha	25/Twarda	25/Hydro	27,5/Ogień+	30/Ogień+	30/Twarda	30/Hydro
		Zużycie materiału na 1m ²											
Płyta Nida Expert 12,5 mm	m ²	2,0	-	-	-	-	-	-	-	-	-	-	-
Płyta Nida Woda 12,5 mm	m ²	-	2,0	-	-	-	-	-	-	-	-	-	-
Płyta Nida Ogień Typ F 12,5 mm	m ²	-	-	2,0	-	-	-	-	-	-	-	-	-
Płyta Nida Ogień Plus 12,5 mm	m ²	-	-	-	2,0	-	-	-	-	1,0	-	-	-
Płyta Nida Woda Ogień Plus 12,5 mm	m ²	-	-	-	-	2,0	-	-	-	-	-	-	-
Płyta Nida Cicha 12,5 mm	m ²	-	-	-	-	-	2,0	-	-	-	-	-	-
Płyta Nida Twarda 12,5 mm	m ²	-	-	-	-	-	-	2,0	-	-	-	-	-
Płyta Nida Hydro 12,5 mm	m ²	-	-	-	-	-	-	-	2,0	-	-	-	-
Płyta Nida Ogień Plus 15,0 mm	m ²	-	-	-	-	-	-	-	-	1,0	2,0	-	-
Płyta Nida Twarda 15,0 mm	m ²	-	-	-	-	-	-	-	-	-	-	2,0	-
Płyta Nida Hydro 15,0 mm	m ²	-	-	-	-	-	-	-	-	-	-	-	2,0
Profil Nida C50, C75, C100	mb	0,8	0,8	0,8	0,8	0,8	0,8	0,8	0,8	0,8	0,8	0,8	0,8
Element kotwiący ⁴⁾	szt.	0,6	0,6	0,6	0,6	0,6	0,6	0,6	0,6	0,6	0,6	0,6	0,6
Blachowkręty Nida 3,5x25 mm	szt.	4,0	4,0	4,0	4,0	4,0	-	-	-	4,0	4,0	-	-
Blachowkręty Nida 3,5x35 mm	szt.	4,0	4,0	4,0	4,0	4,0	-	-	-	-	-	-	-
Blachowkręty Nida 3,5x45 mm	szt.	-	-	-	-	-	-	-	-	4,0	4,0	-	-
Wkręty FixDens 4,2x25 mm	szt.	-	-	-	-	-	4,0	4,0	-	-	-	4,0	-
Wkręty FixDens 4,2x42 mm	szt.	-	-	-	-	-	4,0	4,0	-	-	-	4,0	-
Blachowkręty Nida Hydro C5 3,5x25 mm	szt.	-	-	-	-	-	-	-	4,0	-	-	-	4,0
Blachowkręty Nida Hydro C5 3,5x41 mm	szt.	-	-	-	-	-	-	-	4,0	-	-	-	4,0
Taśma zbrojąca Nida	mb	1,4	1,4	1,4	1,4	1,4	1,4	1,4	1,4	1,4	1,4	1,4	1,4
Taśma izolacji akustycznej Nida	mb	0,8	0,8	0,8	0,8	0,8	0,8	0,8	0,8	0,8	0,8	0,8	0,8
Gips szpachlowy Nida Start	kg	0,6	0,6	0,6	0,6	0,6	0,6	-	-	0,6	0,6	-	-
Gips szpachlowy Nida Finish	kg	0,1	0,1	0,1	0,1	0,1	0,1	-	-	0,1	0,1	-	-
Gotowa masa szpachlowa Nida Hydromix ⁵⁾	kg	-	-	-	-	-	-	0,7	0,7	-	-	0,7	0,7
Wełna mineralna ⁶⁾	m ²	1,0	1,0	1,0	1,0	1,0	1,0	1,0	1,0	1,0	1,0	1,0	1,0

⁴⁾ Typ elementu kotwiącego dobrać indywidualnie pod względem typu podłoża oraz całkowitego ciężaru zabudowy.

⁵⁾ W przypadku płyt gipsowo-włókowych z włóknami Nida Twarda alternatywnie stosować gips szpachlowy Nida Max.

⁶⁾ Zastosowanie wg wymagań.

Normy zużycia nie uwzględniają strat materiałowych.

nida Szacht



Klasa odporności ogniowej:
**(R)EI60
 (R)EI120**



Maksymalna izolacyjność akustyczna:
41 dB



Maksymalna wysokość zabudowy:
Bez ograniczeń



Ciężar 1m² zabudowy:
32,0-42,0 kg



Numer dokumentu związanego:
ETA 15/0301

Deklaracja Właściwości Użytkowych:
 DoP/ShaftWall System/0020/15.11.2016

SYSTEMY:
37,5; 45

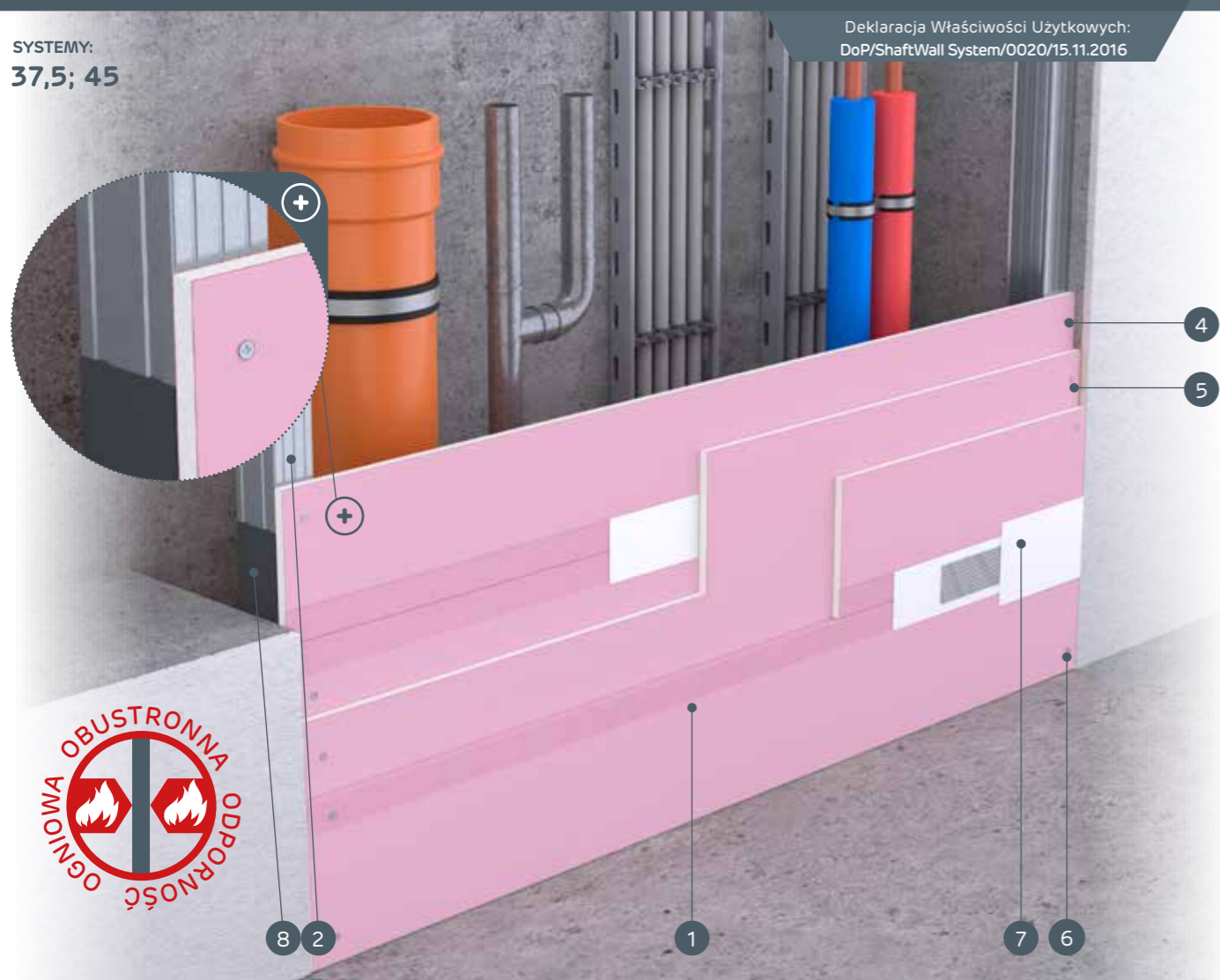

MATERIAŁY:

1. Płyta gipsowo-kartonowa Nida
2. Profil Nida C50 / C 70 / C 100
3. Element kotwiący
4. Blachowkręty Nida 3,5 x 25 mm
5. Blachowkręty Nida 3,5 x 35 mm
6. Blachowkręty Nida 3,5 x 55 mm
7. Spoina pomiędzy płytami g-k wykonana z masy gipsowej Nida z taśmą zbrojącą Nida
8. Taśma uszczelniająca do izolacji akustycznej Nida
9. Wykończenie masą gipsową Nida

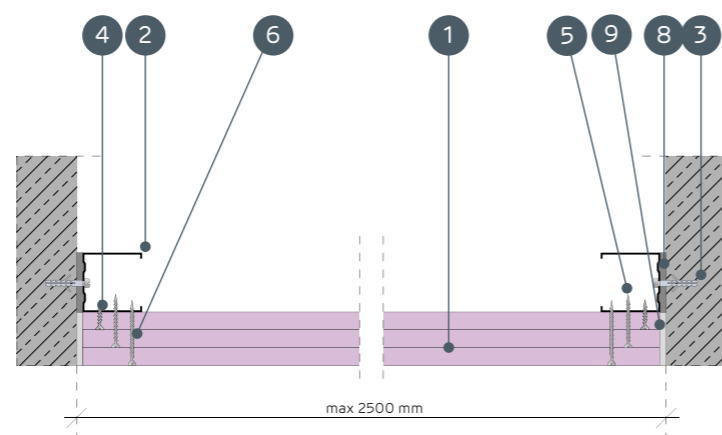

**SYSTEMY OBUDOWY PIONÓW INSTALACYJNYCH
 BEZ KONSTRUKCJI NOŚNEJ**

PARAMETRY TECHNICZNE

Nazwa systemu Nida Szacht	Poszycie płytami gipsowymi			Typ profilu Nida	Rozstaw osiowy profili Nida [mm]	Materiał izolacyjny			Maksymalna wysokość [mm]	Izolacyjność akustyczna			Ciężar zabudowy 1m ² [kg]	Klasa odporności ogniowej ¹⁾ [min]	System specjalny
	Nida	Grubość [mm]	Oznaczenie wg normy			W zakresie izolacyjności akustycznej									
						Wełna mineralna	Grubość [mm]	Gęstość [kg/m ³]		Rw [dB]	Ra1 [dB]	Ra2 [dB]			
37,5/Ogień+	Ogień Plus	3x12,5	DF	C50, C75, C100	2500	szklana/skalna	50	12	Bez ograniczeń	41	40	37	32,0	(R)EI60	-
37,5/WodaOgień+	Woda Ogień Plus	3x12,5	DFH2	C50, C75, C100	2500	szklana/skalna	50	12	Bez ograniczeń	41	40	37	32,0	(R)EI60	-
37,5/Cicha	Cicha	3x12,5	DFH1R	C50, C75, C100	2000	szklana/skalna	50	12	Bez ograniczeń	41	40	37	40,0	(R)EI60	●
37,5/Twarda	Twarda	3x12,5	DEFH1R	C50, C75, C100	2000	szklana/skalna	50	12	Bez ograniczeń	41	40	37	40,0	(R)EI60	●
37,5/Hydro	Hydro	3x12,5	GMFH1I	C50, C75, C100	2400	szklana/skalna	50	12	Bez ograniczeń	41	40	37	34,0	(R)EI60	●
45/Ogień+ ²⁾	Ogień Plus	3x15,0	DF	C50, C75, C100	2500	szklana/skalna	50	12	Bez ograniczeń	41	40	37	42,0	(R)EI120	-
45/WodaOgień+ ²⁾	Woda Ogień Plus	3x15,0	DFH2	C50, C75, C100	2500	szklana/skalna	50	12	Bez ograniczeń	41	40	37	42,0	(R)EI120	-

¹⁾ Klasyfikacja ogniowa LBO-073-KZ/22.

²⁾ W systemach w klasie odporności ogniowej (R)EI120 w konfiguracji 3x15,0 mm brak możliwości zamiany płyt.

ZUŻYCIE MATERIAŁÓW NA 1M² OBUDOWY PIONÓW INSTALACYJNYCH W SYSTEMIE NIDA SZACHT

Nazwa materiału	J.m.	Typ systemu Nida Szacht						
		37,5/Ogień+	37,5/WodaOgień+	37,5/Cicha	37,5/Twarda	37,5/Hydro	45/Ogień+	45/WodaOgień+
		Zużycie materiału na 1m ²						
Płyta Nida Ogień Plus 12,5 mm	m ²	3,0	-	-	-	-	-	-
Płyta Nida Woda Ogień Plus 12,5 mm	m ²	-	3,0	-	-	-	-	-
Płyta Nida Cicha 12,5 mm	m ²	-	-	3,0	-	-	-	-
Płyta Nida Twarda 12,5 mm	m ²	-	-	-	3,0	-	-	-
Płyta Nida Hydro 12,5 mm	m ²	-	-	-	-	3,0	-	-
Płyta Nida Ogień Plus 15,0 mm	m ²	-	-	-	-	-	3,0	-
Płyta Nida Woda Ogień Plus 15,0 mm	m ²	-	-	-	-	-	-	3,0
Profil Nida C50, C75, C100	mb	0,8	0,8	0,8	0,8	0,8	0,8	0,8
Element kotwiący ³⁾	szt.	0,6	0,6	0,6	0,6	0,6	0,6	0,6
Blachowkręty Nida 3,5x25 mm	szt.	4,0	4,0	-	-	-	4,0	4,0
Blachowkręty Nida 3,5x35 mm	szt.	4,0	4,0	-	-	-	-	-
Blachowkręty Nida 3,5x45 mm	szt.	-	-	-	-	-	4,0	4,0
Blachowkręty Nida 3,5x55 mm	szt.	4,0	4,0	-	-	-	-	-
Blachowkręty Nida 4,2x70 mm	szt.	-	-	-	-	-	4,0	4,0
Wkręty FixDens 4,2x25 mm	szt.	-	-	4,0	4,0	-	-	-
Wkręty FixDens 4,2x42 mm	szt.	-	-	4,0	4,0	-	-	-
Wkręty FixDens 4,2x60 mm	szt.	-	-	4,0	4,0	-	-	-
Blachowkręty Nida Hydro C5 3,5x25 mm	szt.	-	-	-	-	4,0	-	-
Blachowkręty Nida Hydro C5 3,5x41 mm	szt.	-	-	-	-	4,0	-	-
Blachowkręty Nida Hydro C5 3,5x55 mm	szt.	-	-	-	-	4,0	-	-
Taśma zbrojąca Nida	mb	1,4	1,4	1,4	1,4	1,4	1,4	1,4
Taśma izolacji akustycznej Nida	mb	0,8	0,8	0,8	0,8	0,8	0,8	0,8
Gips szpachlowy Nida Start	kg	0,9	0,9	0,9	-	-	0,9	0,9
Gips szpachlowy Nida Finish	kg	0,1	0,1	0,1	-	-	0,1	0,1
Gotowa masa szpachlowa Nida Hydromix ⁴⁾	kg	-	-	-	1,0	1,0	-	-
Wełna mineralna ⁵⁾	m ²	1,0	1,0	1,0	1,0	1,0	1,0	1,0

³⁾ Typ elementu kotwiącego dobrać indywidualnie pod względem typu podłoża oraz całkowitego ciężaru zabudowy.

⁴⁾ W przypadku płyt gipsowo-wiórowych z włóknami Nida Twarda alternatywnie stosować gips szpachlowy Nida Max.

⁵⁾ Zastosowanie wg wymagań.

Normy zużycia nie uwzględniają strat materiałowych.

nida Szacht



Klasa odporności ogniowej:
(R)EI90
(R)EI120



Maksymalna izolacyjność akustyczna:
42 dB



Maksymalna wysokość zabudowy:
Bez ograniczeń



Ciężar 1m² zabudowy:
42,0-64,0 kg



Numer dokumentu związanego:
ETA 15/0301

SYSTEMY:
50; 55, 60

Deklaracja Właściwości Użytkowych:
DoP/ShaftWall System/0020/15.11.2016

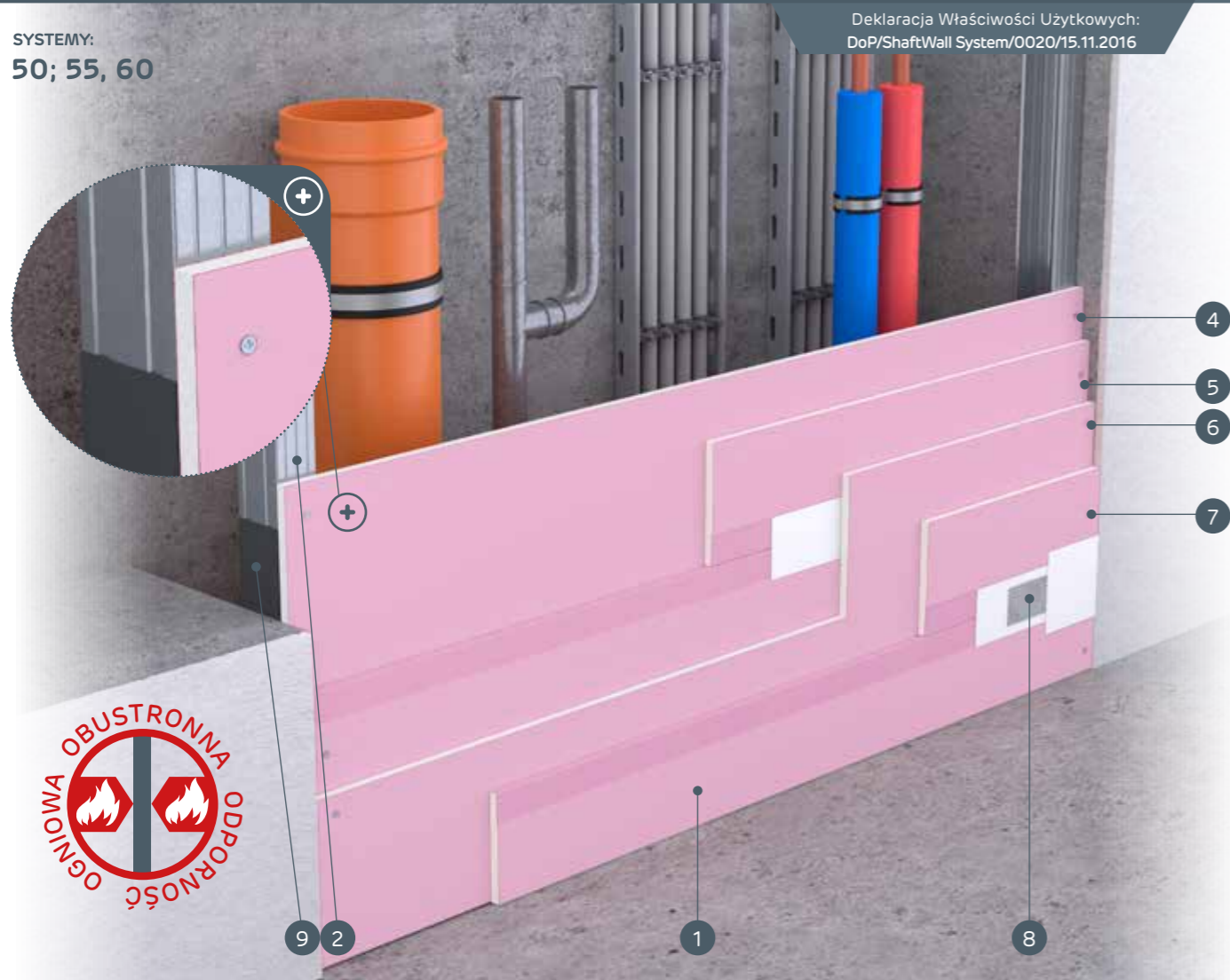

MATERIAŁY:

1. Płyta gipsowo-kartonowa Nida
2. Profil Nida C50 / C 75 / C 100
3. Element kotwiący
4. Blachowkręty Nida 3,5 x 25 mm
5. Blachowkręty Nida 3,5 x 35 mm
6. Blachowkręty Nida 3,5 x 55 mm
7. Blachowkręty Nida 4,2 x 70 mm
8. Spoina pomiędzy płytami g-k wykonana z masy gipsowej Nida z taśmą zbrojącą Nida
9. Taśma uszczelniająca do izolacji akustycznej Nida
10. Wykończenie masą gipsową Nida

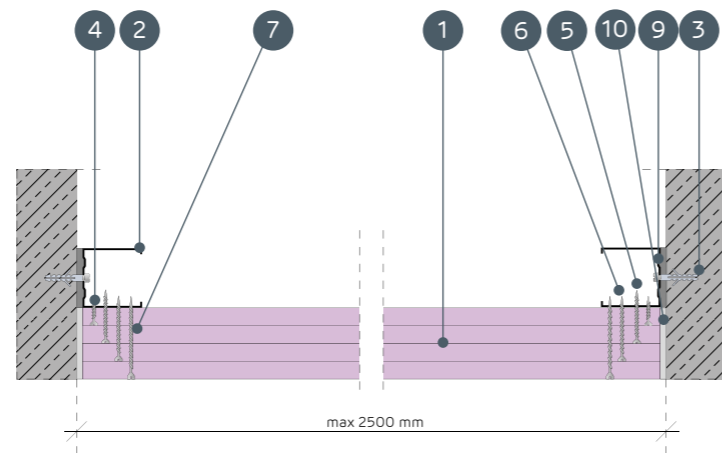

**SYSTEMY OBUDOWY PIONÓW INSTALACYJNYCH
BEZ KONSTRUKCJI NOŚNEJ**

PARAMETRY TECHNICZNE

Nazwa systemu Nida Szacht	Poszycie płytami gipsowymi			Konstrukcja nośna		Materiał izolacyjny			Maksymalna wysokość [mm]	Izolacyjność akustyczna ²⁾			Ciężar zabudowy 1m ² [kg]	Klasa odporności ogniowej ¹⁾ [min]	System specjalny
	Nida	Grubość [mm]	Oznaczenie wg normy	Typ profilu Nida	Rozstaw osiowy profilu Nida [mm]	W zakresie izolacyjności akustycznej				Rw [dB]	Ra1 [dB]	Ra2 [dB]			
						Wełna mineralna	Grubość [mm]	Gęstość [kg/m ³]							
50/Ogień+	Ogień Plus	4x12,5	DF	C50, C75, C100	2500	szklana/skalna	50	14	Bez ograniczeń	41	40	38	42,0	(R)EI90	-
50/WodaOgień+	Woda Ogień Plus	4x12,5	DFH2	C50, C75, C100	2500	szklana/skalna	50	14	Bez ograniczeń	41	40	38	42,0	(R)EI90	-
50/Cicha	Cicha	4x12,5	DFH1IR	C50, C75, C100	2000	szklana/skalna	50	14	Bez ograniczeń	41	40	38	53,0	(R)EI90	●
50/Twarda	Twarda	4x12,5	DEFH1IR	C50, C75, C100	2000	szklana/skalna	50	14	Bez ograniczeń	41	40	38	53,0	(R)EI90	●
50/Hydro	Hydro	4x12,5	GMFH1I	C50, C75, C100	2400	szklana/skalna	50	14	Bez ograniczeń	41	40	38	45,0	(R)EI90	●
55/Ogień+	Ogień Plus	2x12,5 + 2x15,0	DF	C50, C75, C100	2500	szklana/skalna	50	14	Bez ograniczeń	41	40	38	51,0	(R)EI120	-
60/Ogień+	Ogień Plus	4x15,0	DF	C50, C75, C100	2500	szklana/skalna	50	14	Bez ograniczeń	42	41	39	56,0	(R)EI120	-
60/Twarda	Twarda	4x15,0	DEFH1IR	C50, C75, C100	2000	szklana/skalna	50	14	Bez ograniczeń	42	41	39	64,0	(R)EI120	●
60/Hydro	Hydro	4x15,0	GMFH1I	C50, C75, C100	2400	szklana/skalna	50	14	Bez ograniczeń	42	41	39	56,0	(R)EI120	●

¹⁾ Klasyfikacja ogniowa LBO-073-KZ/22.

²⁾ Izolacyjność akustyczną określono na podstawie symulacji akustycznych - INSUL.

ZUŻYCIE MATERIAŁÓW NA 1M² OBUDOWY PIONÓW INSTALACYJNYCH W SYSTEMIE NIDA SZACHT

Nazwa materiału	J.m.	Typ systemu Nida Szacht									
		50/Ogień+	50/WodaOgień+	50/Cicha	50/Twarda	50/Hydro	55/Ogień+	60/Ogień+	60/Twarda	60/Hydro	
		Zużycie materiału na 1m ²									
Płyta Nida Ogień Plus 12,5 mm	m ²	4,0	-	-	-	-	2,0	-	-	-	
Płyta Nida Woda Ogień Plus 12,5 mm	m ²	-	4,0	-	-	-	-	-	-	-	
Płyta Nida Cicha 12,5 mm	m ²	-	-	4,0	-	-	-	-	-	-	
Płyta Nida Twarda 12,5 mm	m ²	-	-	-	4,0	-	-	-	-	-	
Płyta Nida Hydro 12,5 mm	m ²	-	-	-	-	4,0	-	-	-	-	
Płyta Nida Ogień Plus 15,0 mm	m ²	-	-	-	-	-	2,0	4,0	-	-	
Płyta Nida Twarda 15,0 mm	m ²	-	-	-	-	-	-	-	4,0	-	
Płyta Nida Hydro 15,0 mm	m ²	-	-	-	-	-	-	-	-	4,0	
Profil Nida C50, C75, C100	mb	0,8	0,8	0,8	0,8	0,8	0,8	0,8	0,8	0,8	
Element kotwiący ³⁾	szt.	0,6	0,6	0,6	0,6	0,6	0,6	0,6	0,6	0,6	
Blachowkręty Nida 3,5x25 mm	szt.	4,0	4,0	-	-	-	4,0	4,0	-	-	
Blachowkręty Nida 3,5x35 mm	szt.	4,0	4,0	-	-	-	-	-	-	-	
Blachowkręty Nida 3,5x45 mm	szt.	-	-	-	-	-	4,0	4,0	-	-	
Blachowkręty Nida 3,5x55 mm	szt.	4,0	4,0	-	-	-	4,0	4,0	-	-	
Blachowkręty Nida 3,5x70 mm	szt.	4,0	4,0	-	-	-	4,0	4,0	-	-	
Wkręty FixDens 4,2x25 mm	szt.	-	-	4,0	4,0	-	-	-	4,0	-	
Wkręty FixDens 4,2x42 mm	szt.	-	-	4,0	4,0	-	-	-	4,0	-	
Wkręty FixDens 4,2x60 mm	szt.	-	-	4,0	4,0	-	-	-	4,0	-	
Wkręty FixDens 4,5x80 mm	szt.	-	-	4,0	4,0	-	-	-	4,0	-	
Blachowkręty Nida Hydro C5 3,5x25 mm	szt.	-	-	-	-	4,0	-	-	-	4,0	
Blachowkręty Nida Hydro C5 3,5x41 mm	szt.	-	-	-	-	4,0	-	-	-	4,0	
Blachowkręty Nida Hydro C5 3,5x55 mm	szt.	-	-	-	-	4,0	-	-	-	4,0	
Blachowkręty Nida Hydro C5 4,2x70 mm	szt.	-	-	-	-	4,0	-	-	-	4,0	
Taśma zbrojąca Nida	mb	1,4	1,4	1,4	1,4	1,4	1,4	1,4	1,4	1,4	
Taśma izolacji akustycznej Nida	mb	0,8	0,8	0,8	0,8	0,8	0,8	0,8	0,8	0,8	
Gips szpachlowy Nida Start	kg	1,2	1,2	1,2	-	-	1,2	1,2	-	-	
Gips szpachlowy Nida Finish	kg	0,1	0,1	0,1	-	-	0,1	0,1	-	-	
Gotowa masa szpachlowa Nida Hydromix ⁴⁾	kg	-	-	-	1,3	1,3	-	-	1,3	1,3	
Wełna mineralna ⁵⁾	m ²	1,0	1,0	1,0	1,0	1,0	1,0	1,0	1,0	1,0	

³⁾ Typ elementu kotwiącego dobrać indywidualnie pod względem typu podłoża oraz całkowitego ciężaru zabudowy.

⁴⁾ W przypadku płyt gipsowo-wiórowych z włóknami Nida Twarda alternatywnie stosować gips szpachlowy Nida Max.

⁵⁾ Zastosowanie wg wymagań.

Normy zużycia nie uwzględniają strat materiałowych.

typy zabudów szachtowych

DOPUSZCZALNE TYPY ZABUDÓW SZACHTÓW INSTALACYJNYCH
NIDA SZACHT W TECHNOLOGII SINIAT

Opcja 1. Zabudowa jednostronna

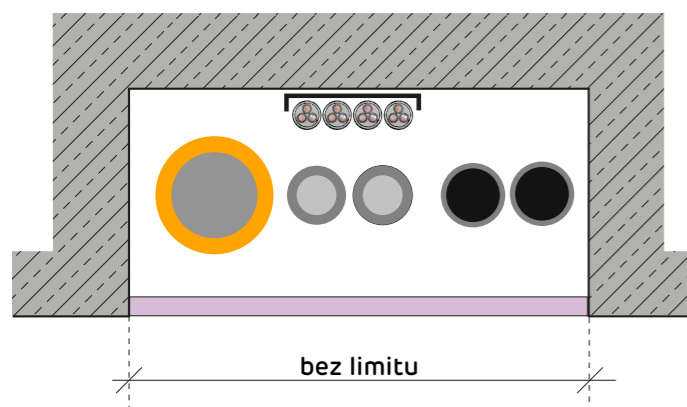

Opcja 2. Zabudowa dwustronna

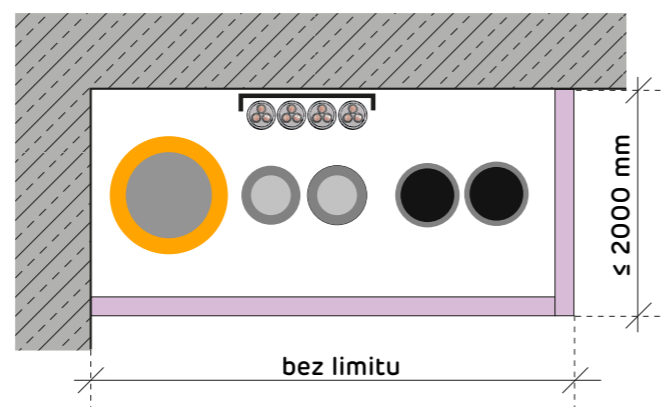

Opcja 3. Zabudowa trójstronna

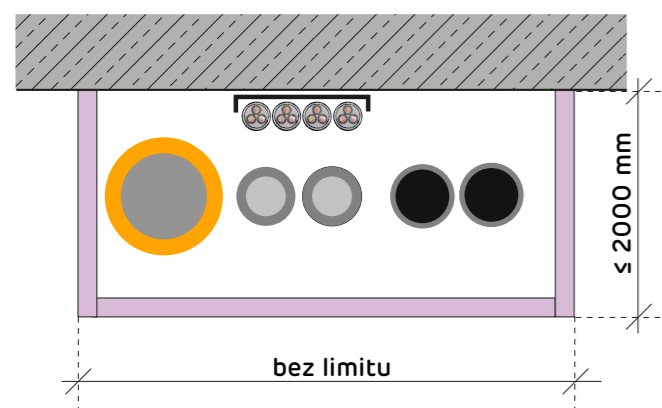

Opcja 4. Zabudowa czterostronna

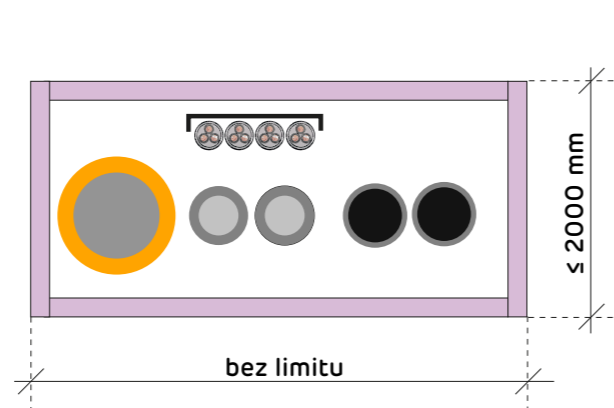

JEDYNE NA RYNKU zabudowy szachtowe

EI120 – 3x15 mm DF

EI60 – 1x12,5 + 1x15 mm DF



SZANUJEMY TWOJĄ PRACĘ
DLATEGO DBAMY O INNOWACJE

WIĘCEJ NA WWW.SINIAT.PL