



Systemy suchej
zabudowy Siniat
**w budownictwie
mieszaniowym**



Spis treści

- 1 Spis treści
- 2 Wstęp
- 4 Ściany systemu Siniat w budownictwie mieszkaniowym
- 8 Rekomendowane produkty i systemy ścian
- 11 Co trzeba wiedzieć o montażu ścian
- 15 Jakie akcesoria stosować
- 16 Pozostałe systemy Siniat w budownictwie mieszkaniowym
- 20 Przykładowe obiekty referencyjne, w których zastosowano systemy ścienne Siniat
- 23 Karty katalogowe systemów
- 36 Wsparcie Techniczne Siniat

Wstęp

Siniat to czołowy producent i ekspert techniczny ds. systemów suchej zabudowy



Dzięki swoim materiałom oferuje kompleksowe, przyjazne dla zdrowia i środowiska rozwiązania w zakresie ścian działowych, sufitów oraz okładzin ściennych, zapewniając doskonałe właściwości akustyczne, przeciwpożarowe oraz użytkowe.

Systemy Siniat stanowią kompletny system z oznakowaniem CE, dzięki czemu są całkowicie bezpieczne, spełniając najbardziej restrykcyjne wymagania stawiane inwestycjom budowlanym w Polsce i na terenie Unii Europejskiej (Europejska Ocena Techniczna ETA 15/0301).

Sucha zabudowa w budownictwie mieszkaniowym to standard na rynku europejskim w takich krajach jak Anglia, Szwecja, Norwegia, Francja, Rumunia oraz Słowacja. Również na terenie Polski z każdym rokiem pojawiają się kolejne obiekty referencyjne oraz firmy deweloperskie, które dostrzegły jej nowoczesne i wszechstronne możliwości.



Zalety stosowania Systemów Suchoj Zabudowy Siniat w budownictwie mieszkaniowym:

■ Bezpieczna, prosta, czysta i szybka zabudowa

– proces wykonania suchej zabudowy umożliwia realizację konstrukcji budowlanych kilka razy szybciej niż tradycyjne prace murarskie

■ Bezpieczeństwo pożarowe

– wszystkie produkty g-k Siniat, zarówno w wersji standardowej, jak i o podwyższonych parametrach odporności ogniowej, zostały zaklasyfikowane jako materiały niepalne

■ Wysoka nośność

– potwierdzona licznymi testami, umożliwiająca montaż ciężkich elementów (mebli) przy pomocy kołków rozprężnych

■ Szybki i łatwy montaż instalacji

– konstrukcja elementów suchej zabudowy ułatwia montaż wszelkich instalacji

■ Wysoka izolacyjność akustyczna

– wysoka izolacyjność akustyczna przy niewielkich grubościach ścian



■ Łatwe wykończenie

– sucha zabudowa zapewnia gładką powierzchnię idealną pod wykończenia

■ Obniżenie kosztów budowy

– wykonanie ścian w systemie Siniat w porównaniu ze ścianami murowanymi jest bardziej ekonomiczne

■ Innowacyjność i możliwość zmiany aranżacji

– płyty gipsowo-kartonowe Nida pozwalają na dowolne kształtowanie przestrzeni

■ Zdrowie i ochrona środowiska

– firma Siniat spełnia wymogi w zakresie dbałości o środowisko naturalne – przestrzenie wykonane z elementów płyt gipsowo-kartonowych Nida zapewniają przyjazny człowiekowi mikroklimat

Ściany systemu Siniat w budownictwie mieszkaniowym

?

Dla kogo dedykowane są ściany w systemie Siniat?

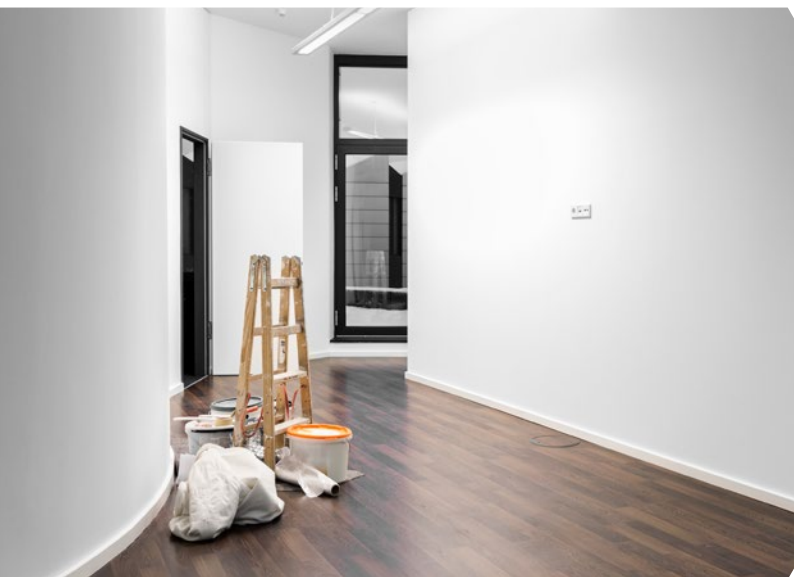

Dla zdecydowanych, pragnących się wprowadzić jak najszybciej

Szybkość wykonania jest jednym z kluczowych czynników branych pod uwagę przy wyborze tej technologii. Wynika ona ze znacznie krótszego czasu montażu samej przegrody, szybszego transportu lekkich materiałów, łatwości kształtowania krzywizn i nadproży, uniknięcia obustronnego tynkowania oraz wykuvania bruzd dla instalacji, wyeliminowania prac mokrych (zapraw i tynków). Każdy metr kwadratowy

tynku to co najmniej 0,6 litra wody. Oznacza to, że w każdym mieszkaniu pozostaje jej co najmniej kilkadziesiąt litrów, aż do czasochłonnego wysuszenia.

Istotne znaczenie ma również odpowiednia koordynacja prac, znacznie skracająca czas całego procesu budowy. To realna korzyść zarówno dla dewelopera, jak i dla użytkownika lokalu.





Dla planujących przyszłość i zakładających możliwość zmiany aranżacji

Niewielka masa ścian Siniat umożliwia projektowanie w dowolnym miejscu, bez analizy wpływu na konstrukcję stropu.

Dodatkowym atutem dla potencjalnych klientów jest możliwość wykonania ścian wewnątrzlokalowych zgodnie z indywidualnymi oczekiwaniami kupującego.

Ściany wewnętrzne można mocować do otynkowanych stropów, w przypadku zmiany ich położenia przy zmianie aranżacji wystarczy zamaskowanie otworów po kątkach montażowych. Demontaż jest możliwy praktycznie przy wykorzystaniu noża i wkrętarki, przy zachowaniu minimalnej ilości odpadów (przykładowo dla ściany z cegły ceramicznej o wymiarach 3x4 m mamy 1296 kg odpadów, a dla przegrody g-k mamy zaledwie 540 kg – ponad 750 kg mniej, które można poddać pełnemu recyklingowi.

Coraz większym powodzeniem cieszy się projektowanie budynków mieszkalnych tak, aby możliwe było ich łatwe podzielenie (dla dużych lokali typu M4 lub M5)

Ściana działowa	Grubość [cm]	Masa 1 m ² [kg/m ²]
pustak ceramiczny 11,5 cm otynkowany obustronnie	13,5	108
bloczek silikatowy 8 cm otynkowany obustronnie	10,0	140
bloczek gipsowy 10 cm gładź obustronnie	10,0	92
bloczek beton komórkowy 11,5 cm otynkowany obustronnie	13,5	75
ściana w systemie suchej zabudowy Siniat	10,0	36

lub łączenie (z mniejszych typu M 2 lub M 3). W takich wypadkach zastosowanie ścian szkieletowych, odpornych na włamanie staje się najlepszym, a w zasadzie jedynym racjonalnym rozwiązaniem.



Dla ceniących ciszę i komfort akustyczny

Dzięki szkieletowej, warstwowej konstrukcji przegrody Siniat zapewniają bardzo dobre parametry akustyczne przy niewielkiej szerokości ściany.

Dla porównania:

Ściana działowa	Grubość [cm]	Izolacyjność akustyczna R_{A1} [dB]
pustak ceramiczny 11,5 cm otynkowany obustronnie	13,5	41
błoczek silikatowy 8 cm otynkowany obustronnie	10,0	45
błoczek gipsowy 10 cm gładź obustronnie	10,0	40
błoczek beton komórkowy 11,5 cm otynkowany obustronnie	13,5	37
ściana w systemie suchej zabudowy Siniat typu 100A50	10,0	50
ściana w systemie suchej zabudowy Siniat typu 125A75	12,5	56

Ściany tego typu od lat stosowane są wszędzie tam, gdzie stawiane są najwyższe wymagania w zakresie komfortu akustycznego:

- » pomiędzy pokojami w hotelach 4* i 5* (sieci Hilton, Sheraton, Marriott itp.)
- » pomiędzy klasami szkolnymi i salami wykładowymi w szkołach i uczelniach
- » pomiędzy pokojami w domach studenckich
- » pomiędzy salami projekcyjnymi w kinach wielosalowych (o wysokości ponad 10,0 m)



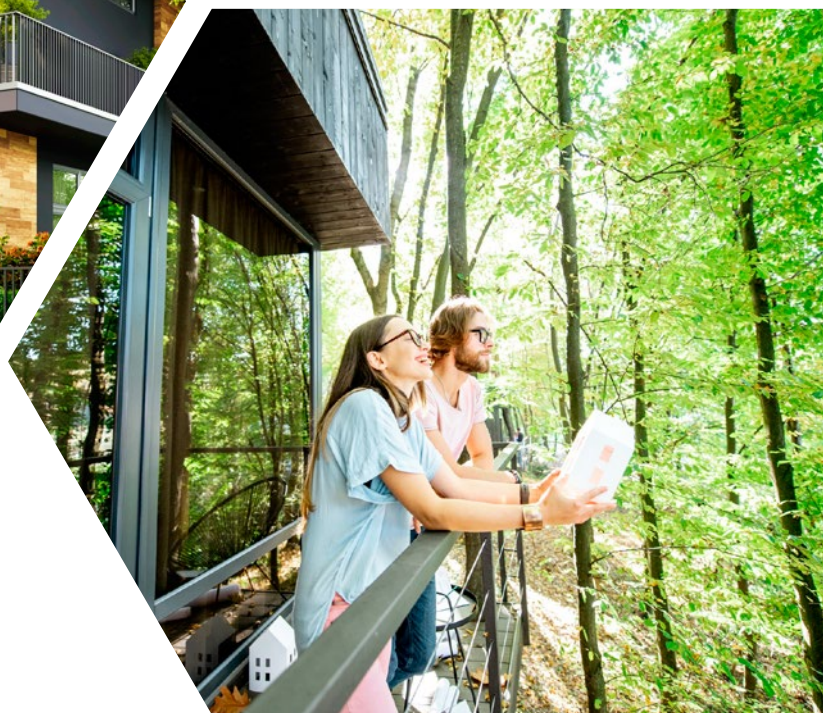

Dla dbających o bezpieczeństwo i środowisko naturalne

Ściany systemu Siniat są całkowicie bezpieczne. Wszystkie elementy składowe systemów sklasyfikowano jako niepalne. Podwójne opłytywanie zapewnia klasę odporności ogniowej co najmniej EI 60.

Ponadto płyty gipsowo-kartonowe są wolne od azbestu, formaldehydu oraz jakichkolwiek innych szkodliwych związków. Po demontażu materiał może zostać w 100% poddany recyklingowi.

Poprawnie wykonana zabudowa zapewnia pełne bezpieczeństwo użytkowania, a ewentualne uszkodzenia są łatwe do naprawy. W przeciwieństwie do ścian murywanych możliwe jest proste wykonanie połączeń ze ścianami masywnymi, kompensujących ugięcia lub drgania konstrukcji. Dlatego lekkie ściany działowe są zalecanym rozwiązaniem w strefach narażonych na szkody górnicze lub aktywność sejsmiczną.

Wbrew powszechnemu przekonaniu ściany mogą być obciążone szafkami, półkami etc. bez żadnych dodatkowych wzmocnień.

Rekomendowane produkty i systemy ścian

Międzylokalowe

Ściany dzielące odrębne mieszkania albo mieszkania od korytarzy lub klatek schodowych powinny zapewniać bardzo dobrą izolacyjność akustyczną, termiczną (jeśli oddzielają lokal od nieogrzewanych ciągów komunikacyjnych) oraz odporność na uderzenia. Zaleca się również uwzględnienie odpowiedniej klasy odporności na włamania wg normy EN 1627.

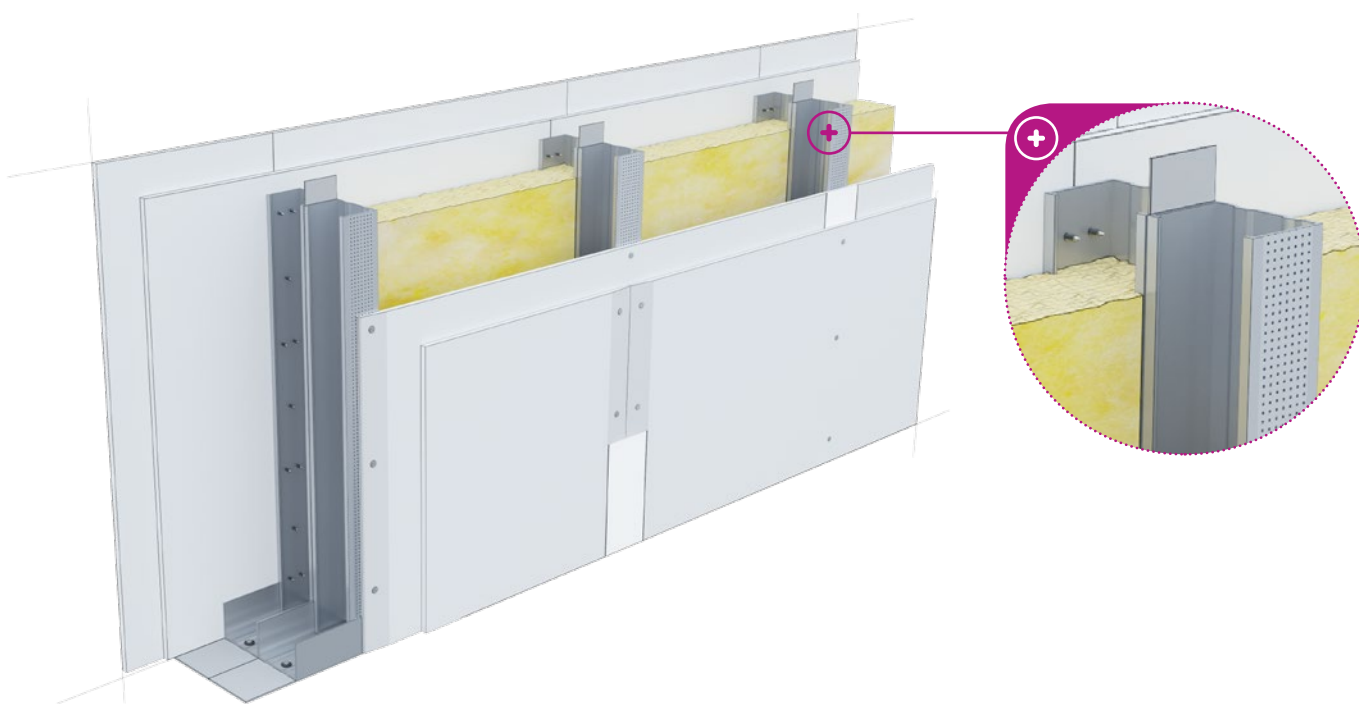

Wariant	System	Typ profilu	Grubość [mm]	Optytowanie	Maks. wysokość [cm]	Izolacyjność akustyczna [dB]	Klasa odporności ogniowej	Klasa odporności na włamanie
Podstawowy	Ściana 205B75	C75	205	2x12,5 Nida Expert	600	62	REI 60	-
Optymalny	Ściana 205B75	C75	205	2x12,5 Expert+Resistex	600	61	REI 60	RC2
Komfortowy	Ściana 205B75	C75	205	2x12,5 Resistex	600	67	REI 120	RC3



Wewnętrzne

Ściany działowe przede wszystkim pełnią funkcję przegród oddzielających poszczególne pomieszczenia. Przenoszą także ciężar własny oraz zamocowanych na nich elementów wyposażenia. W celu zapewnienia odpowiedniego komfortu muszą zapewnić odpowiednią izolacyjność akustyczną.

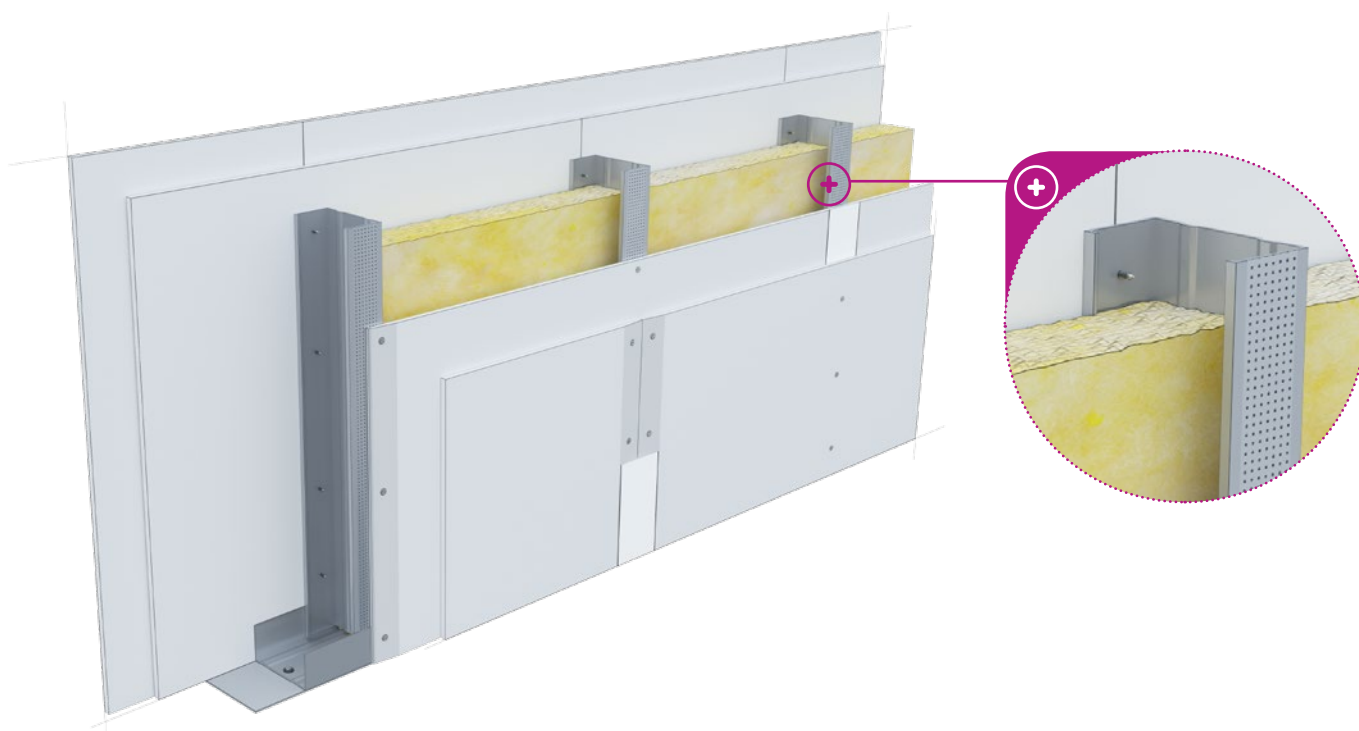

Poniżej rekomendowane systemy spełniające te wymagania:

Wariant	System	Typ profilu	Grubość [mm]	Optytowanie	Maks. wysokość [cm]	Izolacyjność akustyczna R_{A1} [dB]	Klasa odporności ogniowej	Klasa odporności na włamanie	Czy przenoszą obciążenie szafkami kuchennymi
Podstawowy	100A50	50	100	2x12,5 Expert	450	50	REI 60	-	TAK
Podstawowy	125A75	75	125	2x12,5 Expert	550	56	REI 60	-	TAK
Optymalny	100A50	50	100	2x12,5 Expert +Cicha	450	52	REI 90	-	TAK
Optymalny	125A75	75	125	2x12,5 Expert +Cicha	550	60	REI 90	-	TAK
Komfortowy	100A50	50	100	2x12,5 Cicha	450	57	REI 120	RC2	TAK
Komfortowy	125A75	75	125	2x12,5 Cicha	550	60	REI 120	RC2	TAK

Odporność
ogniowaIzolacyjność
akustyczna

Płyta Nida Expert

Płyta Nida Expert charakteryzuje się wyższą gęstością powierzchniową od płyty Nida Zwykła. Może być stosowana w przypadku wykonania ścian działowych, obudów ściennych i sufitowych na konstrukcji nośnej oraz jako suchy tynk. Dopuszczona do stosowania w pomieszczeniach o względnej wilgotności powietrza 70%.

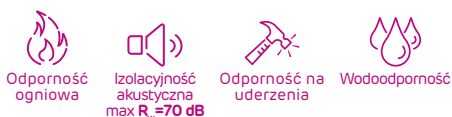
Odporność
ogniowaIzolacyjność
akustyczna
max $R_w = 70$ dBOdporność na
uderzenia

Wodoodporność



Płyta Nida Cicha

Płyta Nida Cicha przeznaczona jest do stosowania w pomieszczeniach o zwiększonych wymogach izolacyjności akustycznej. Charakteryzuje się wysoką twardością powierzchni i odpornością na obciążenia niszczące wzdłużne i poprzeczne. Dodatkowo łączy w sobie cechy płyt ogniochronnych i wodoodpornych. Innowacyjny skład rdzenia gipsowego pozwala osiągnąć wysokie parametry izolacyjności akustycznej.

Odporność
ogniowaIzolacyjność
akustycznaOdporność na
uderzenia

Wodoodporność

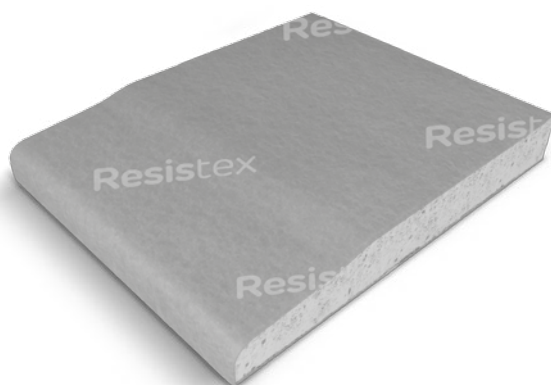
Odporność na
działanie wilgociOdporność
na włamanie

Płyta Resistex

Płyta Resistex przeznaczona jest do systemów ścian antywłamaniowych. Podwyższona gęstość oraz wysoki poziom włókien szklanych w rdzeniu zapewnia najwyższe parametry mechaniczne oraz umożliwia mocowanie znacznych obciążeń bez wzmacniającej płyty konstrukcyjnej, nawet przy pojedynczej warstwie opłytkowania.

Odporność na
działanie wilgoci

Płyta Nida Woda

Płyta Nida Woda charakteryzuje się zmniejszonym wchłanianiem wody - nasiąkliwość mniejsza niż 10%. Płyta przeznaczona jest do stosowania w pomieszczeniach o okresowo (do 10 godzin) podwyższonej wilgotności względnej powietrza do 85%, np. łazienki, kuchnie itp.



Co trzeba wiedzieć o montażu ścian

Jak posadzić ścianę

Ściany mogą być postawione na stropie, takie rozwiązanie zapewnia najwyższą izolacyjność akustyczną, lub na wylewce – zapewniając łatwość zmiany aranżacji. Możliwe jest również rozwiązanie pośrednie na wylewce z dodatkowym nacięciem.

Połączenie ściany ze stropem

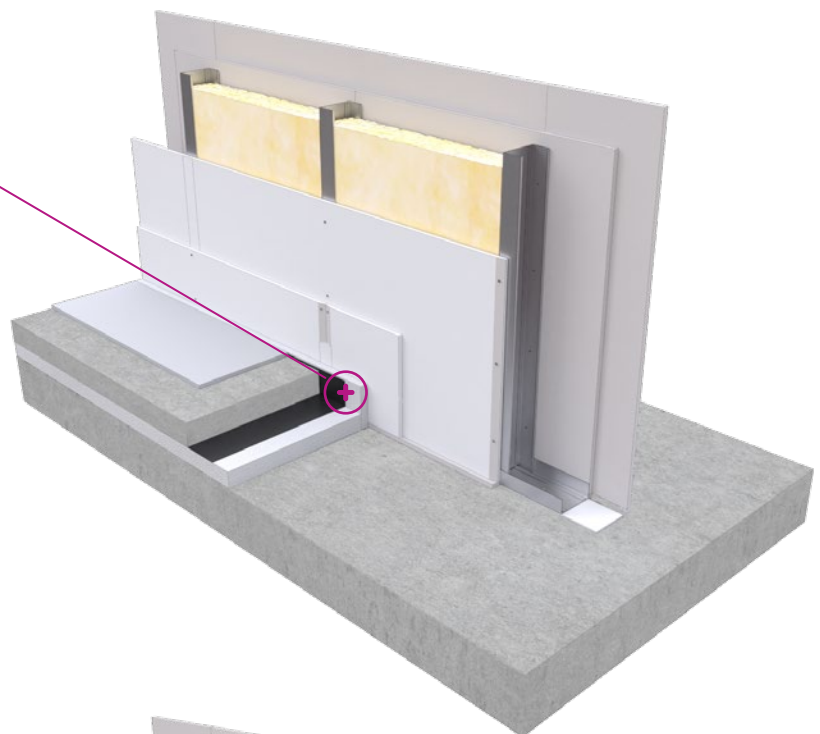
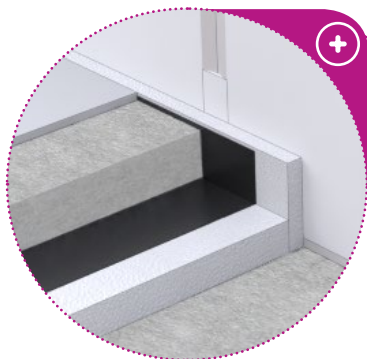

Połączenie ściany na wylewce

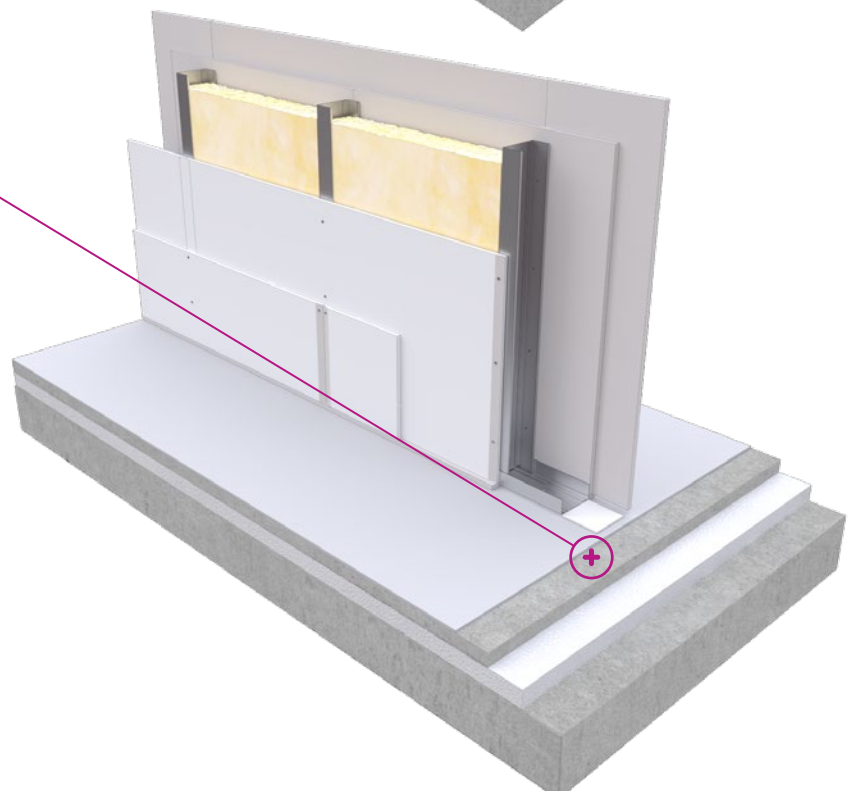

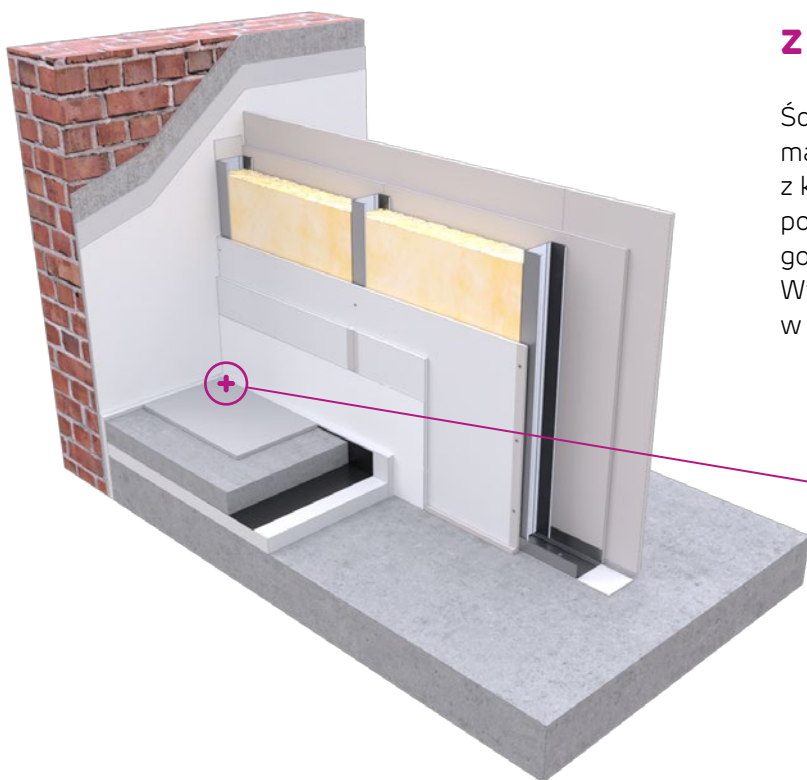

Jak połączyć ścianę z przegrodami murowanymi

Ściany mogą być połączone z sąsiednimi elementami masywnymi (otynkowanymi ścianami lub stropami) z którymi po zaszpachlowaniu i pomalowaniu tworzą powierzchnie o tej samej strukturze. Uzyskanie takiego efektu nie wymaga żadnych specjalnych zabiegów. Wystarczy zastosowanie uszczelnacza akrylowego w narożach.



Jak zamocować drzwi

Do montażu drzwi należy zastosować profile ościeżnicowe UAR zamocowane do stropów przy pomocy systemowych kątowników. Mogą one przenieść skrzydło drzwiowe o ciężarze do 100 kg.

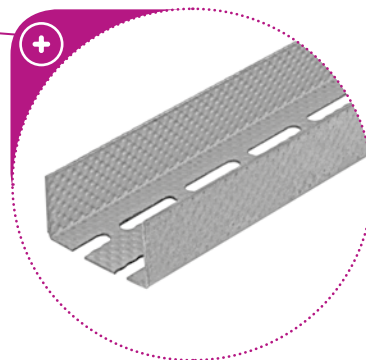

Jak zamocować wyposażenie łazienki

Do montażu armatury łazienkowej należy zastosować miejscowe wzmocnienia z płyt Duripanel. Aby zawiesić bidet lub wiszącą miskę WC należy zastosować profile ościeżnicowe UAR.

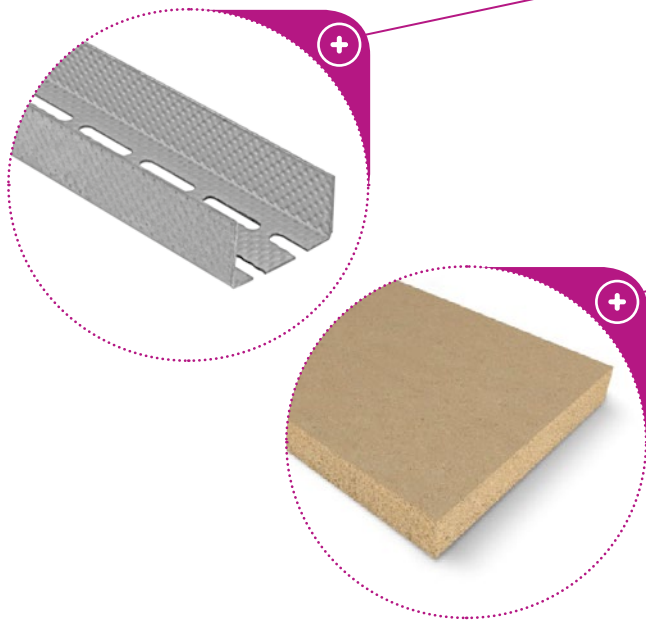

Jak zamocować szafki kuchenne

Wszystkie ściany z podwójnym opływowaniem można bez problemu obciążać typowymi elementami wyposażenia:

- » obrazy lub niewielkie lustra – za pomocą kołków wkręcanych 20 kg/kołek
- » grzejniki, telewizory, szafki kuchenne: śruby typu molly maks. obciążenie 45 kg/kołek / 70 kg/mb



Jak zapewnić gładką powierzchnię

Aby zapewnić równą i gładką powierzchnię ścian należy zaspoinować krawędzie płyt gipsowo-kartonowych (wzdłużnych i poprzecznych) z zastosowaniem zestawu mas szpachlowych Nida Start i Nida Finish oraz taśmy zbrojącej. W przypadku mniejszych prac można również zastosować gips szpachlowy Nida Duo, który przeznaczony jest zarówno do spoinowania płyt z taśmą zbrojącą, jak również do ostatecznego wykończenia powierzchni. Jeśli planowane jest spoinowanie bez użycia taśmy, wówczas należy zastosować gips szpachlowy Nida Max, który charakteryzuje się dużą elastycznością i przyczepnością, co jest niezwykle istotne podczas przenoszenia przez ścianę naprężeń budynku. Po wyszlifowaniu otrzymujemy gładką, równą powierzchnię pod ostateczne wykończenie.

W celu zapewnienia idealnie jednolitej struktury powierzchni (zwłaszcza w przypadku niekorzystnego oświetlenia) należy zastosować szpachlowanie całościowe. Przy szpachlowaniu ręcznym zalecamy zastosowanie gotowych mas szpachlowych Nida Effect lub Nida Pro. Przy aplikacji mechanicznej proponujemy użycie samorozlewnej masy gotowej Nida Excellence, dzięki której możliwe jest wyeliminowanie etapu wygładzania powierzchni piórem. Pozwala to na znaczne oszczędzenie czasu podczas wykonywania prac wykończeniowych.

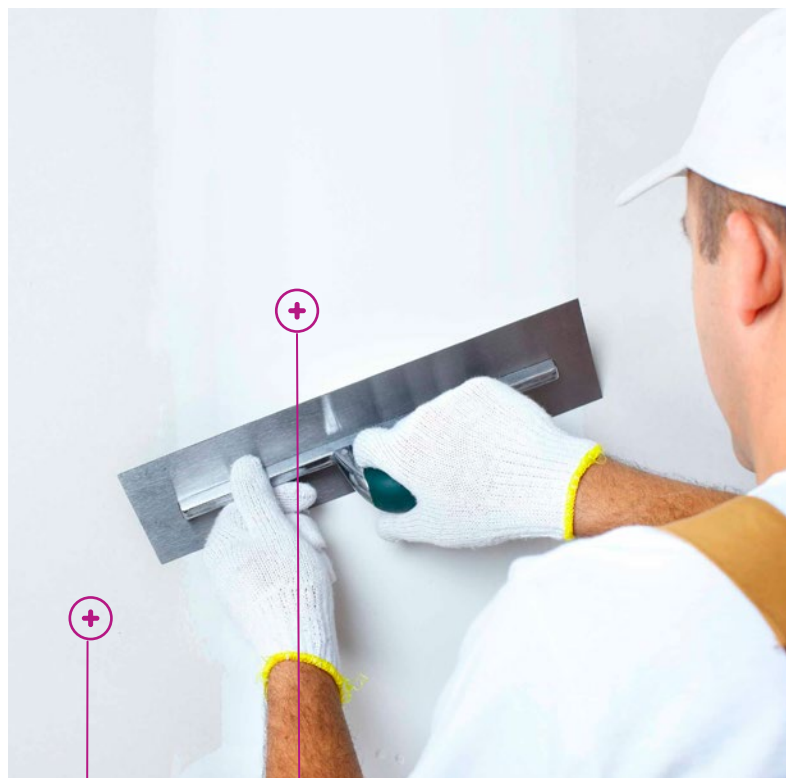

Uwaga! Szczegółowe informacje dotyczące wytycznych wykonania dostępne są w Zeszytach Technicznych Siniat oraz u Doradców Technicznych systemu.

Jakie akcesoria stosować

Akcesoria montażowe

Ściany z podwójnym opływowaniem w budynkach mieszkalnych mogą być bezpiecznie obciążone typowymi elementami bez żadnych dodatkowych wzmocnień.

- » Kołki wkręcane: płaskie elementy, np. obrazy lub lustra.
Maksymalne obciążenie 20 kg na kołek.
- » Śruby typu molly: np. szafki kuchenne, grzejniki, telewizory.
Maksymalne obciążenie 45 kg/kołek; 70 kg/mb.

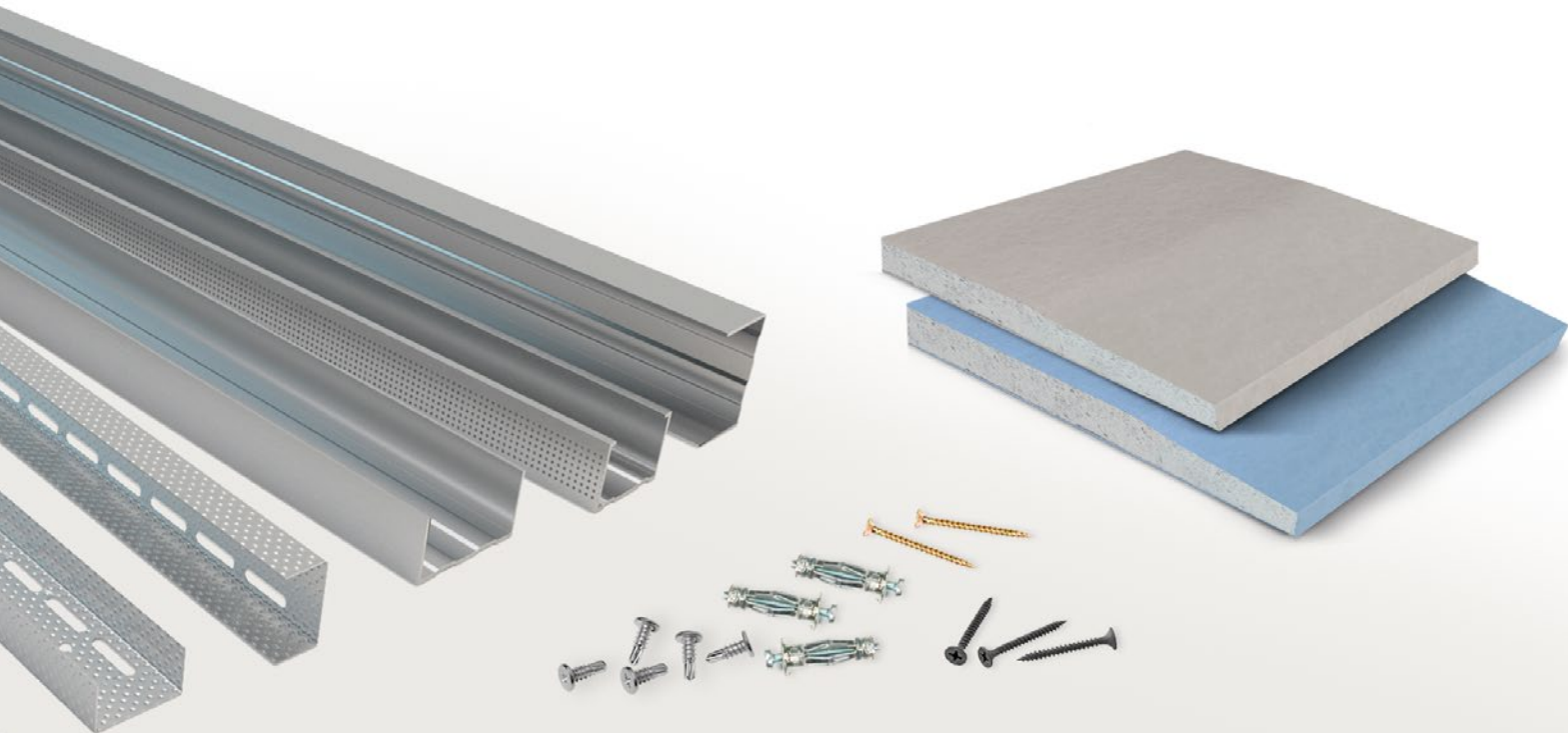

Więcej informacji o akcesoriach Siniat na stronie www.siniat.pl

Pozostałe systemy Siniat w budownictwie mieszkaniowym



Przedścianki Nida Tynk

Stosowane przed ścianami masywnymi dla ukrycia instalacji lub dla poprawy ich izolacyjności akustycznej.

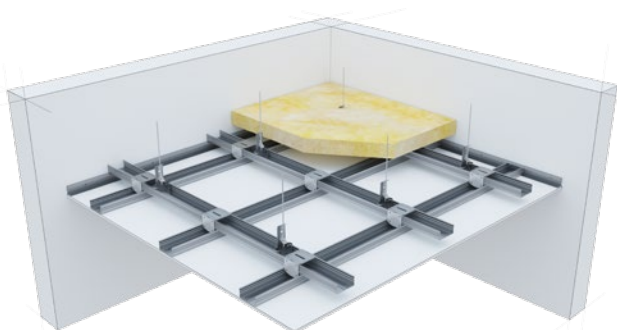

Sufity na ruszcie pojedynczym i krzyżowym Nida Sufit

Stosowane zwykle jako dekoracyjne wykończenie stropów pozwalające ukryć instalację, jednocześnie poprawiając ich izolacyjność akustyczną.

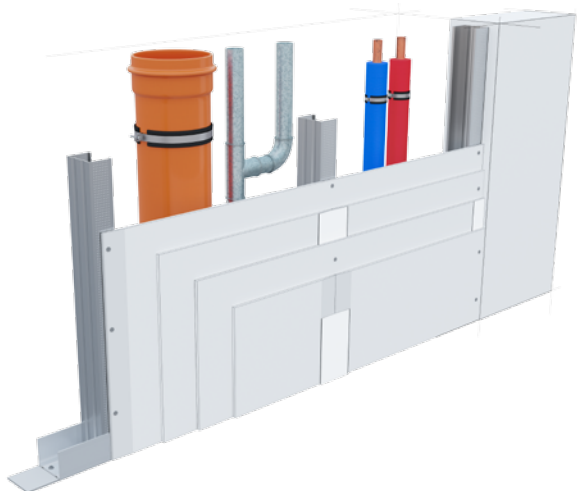

Piony instalacyjne Nida Szacht

Stosowane dla ukrycia instalacji i jednoczesnego zapewnienia odporności ogniowej w klasie EI lub EIS; dodatkowo pełnią funkcję ochrony pomieszczeń od dźwięków z wnętrza pionów spowodowanych np. przepływem powietrza, wody lub drganiami przewodów.





Drzwi i klapy rewizyjne Siniat Fire-Tech

Zapewniają odporność ogniową w klasie EI 30–EI 12 z obydwu stron. Klapy dostępne są w wymiarach od 200x200 mm do maksymalnie 800x800 mm. Możliwe jest wykonanie klap o dowolnym wymiarze w zakresie 200-800 mm. Do zastosowania w sufitach i pionach instalacyjnych.

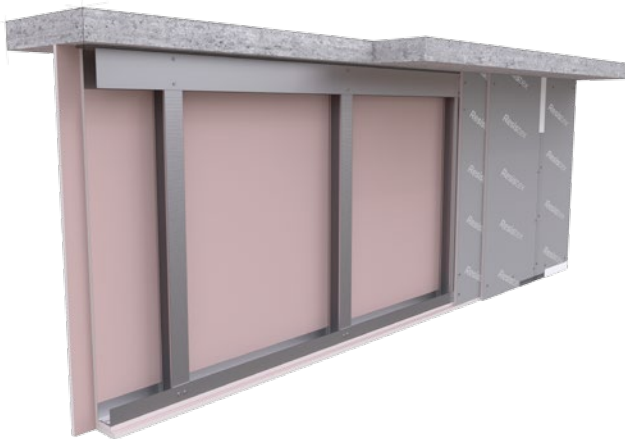

Kurtyny dymowe w systemie Nida Kurtyna

W klasach odporności ogniowej DH60-DH150 – stanowią element systemu oddymiania, stosowane np. w garażach podziemnych.

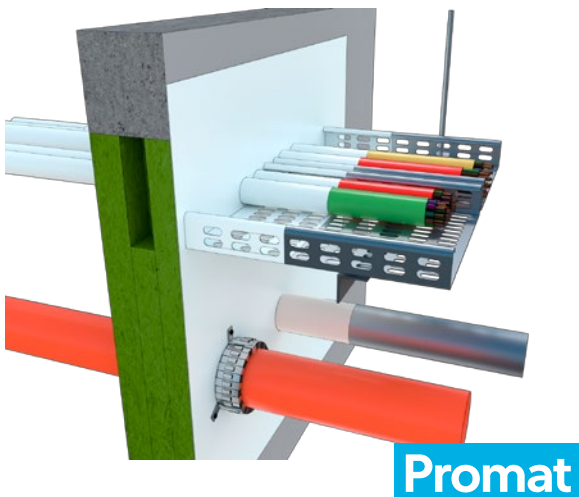

Przejścia instalacyjne

Przejścia przez przegrody p.poż. (ściany, sufity) instalacji technicznych, a w szczególności rury i kable elektryczne, powinny spełniać kryteria szczelności i izolacyjności ogniowej w zależności od wymagań tj. EI60-EI240.



Wypełnienia balustrad balkonów

Wypełnienie balustrad balkonowych z zastosowaniem płyt Cementex o grubości 10 lub 12 mm, dopasowane do indywidualnych potrzeb każdego projektu.

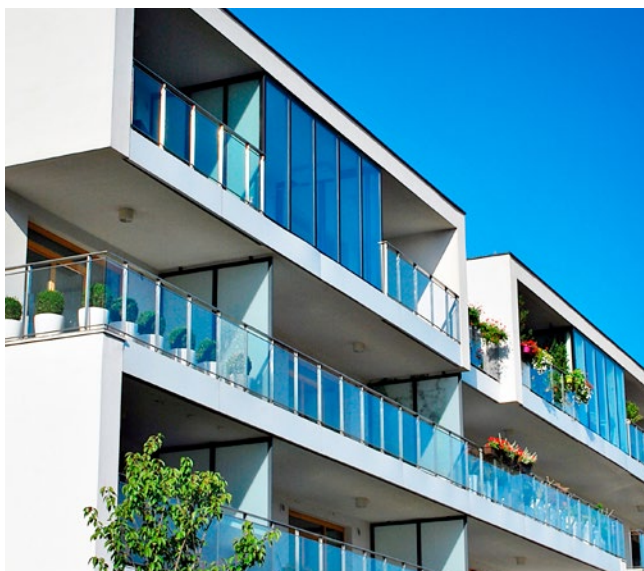

Sufity zewnętrzne lub podbitki z uwzględnieniem obciążenia wiatrem

Stosowane na podbitki, podcienia, sufity zewnętrzne nad wejściami do budynku lub wjazdem do garaży z zastosowaniem płyt Cementex 10 lub 12 mm, zapewniając klasę odporności ogniowej EI 15–EI 60. Odpowiednio dobrana konstrukcja systemowa o zwiększonej odporności na korozję w klasach C3-C5 zapewnia odpowiedni poziom bezpieczeństwa z uwzględnieniem ssania i parcia wiatru.



Wentylacja i oddymianie

Głównym zadaniem elementów oddymiającej wentylacji pożarowej jest odprowadzenie dymów i gazów pożarowych z garaży, dróg ewakuacyjnych i klatek schodowych.

Parametry wymagane dla takich zabudów to EIS60-EIS120, z czego istotnym parametrem jest dymoszczelność oznaczana jako „S”.





Obudowy kominów

Kompleksowy system obudowy komina składający się z systemowej odpornej na korozję konstrukcji, płyt Cementex oraz płyt dachowych i elewacyjnych Cedral, tworzących zewnętrzną część pokrycia.



Więcej szczegółów na temat systemów Siniat znajduje się na stronie internetowej www.siniat.pl



Przykładowe obiekty referencyjne, w których zastosowano systemy ścienne Siniat

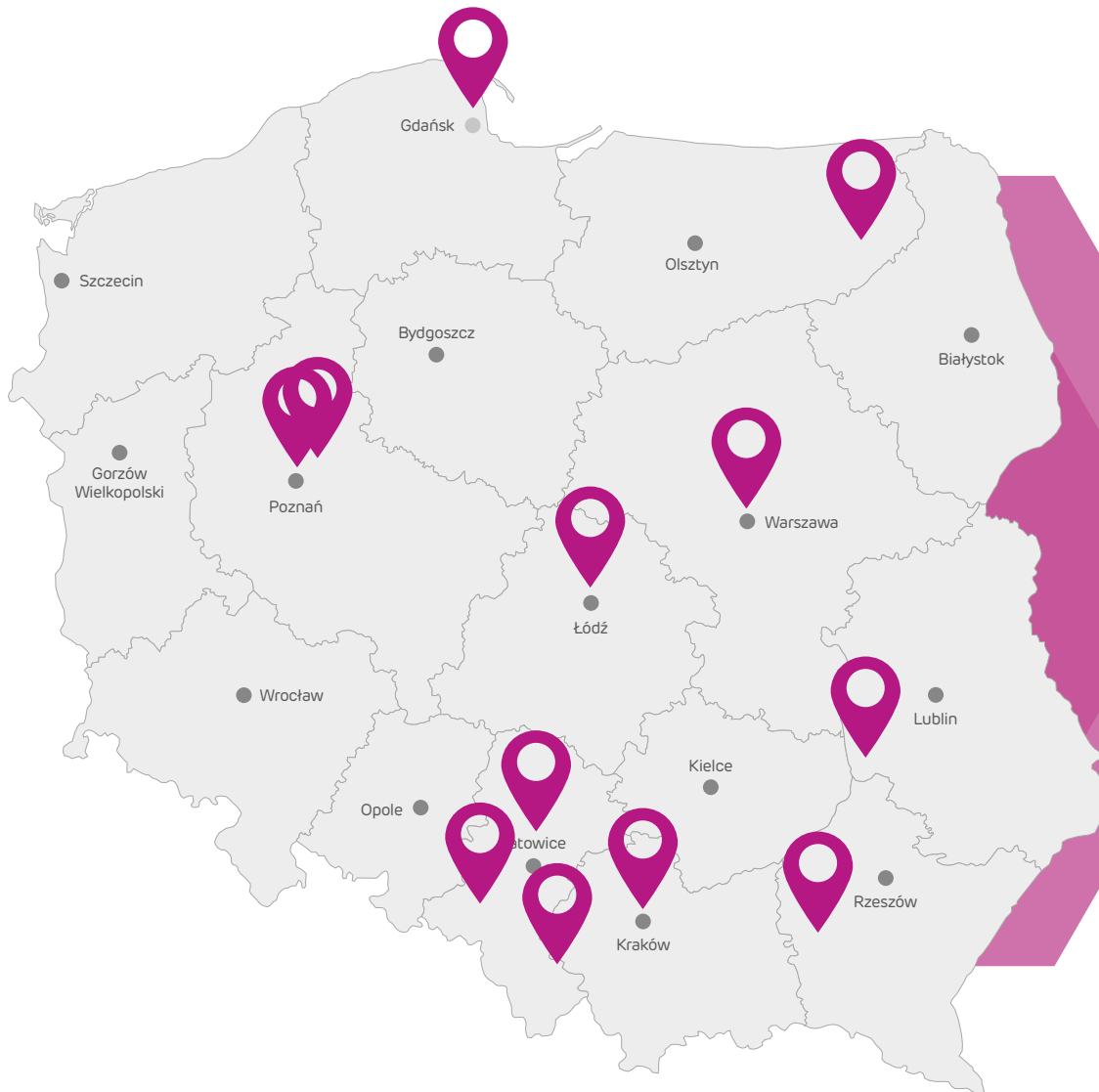

Łódź

- » kamienica przy ul. Rewolucji 1905 r.
- » budynek przy ul. Włókienniczej
- » kamienica przy ul. Pogonowskiego
- » kamienica przy ul. Sienkiewicza
- » kamienica przy ul. Piotrkowskiej

Poznań

- » budynek mieszkalny wielorodzinny przy ul. Szczepanowskiego
- » osiedle Strzeszyn Park II etap ul. Pileckiego
- » budynek mieszkalny wielorodzinny ul. Opieńskiego

Kraków

- » osiedle mieszkaniowe ul. Dąbrowskiego
- » osiedle mieszkaniowe ul. Chmielna
- » osiedle domków jednorodzinnych ul. Tyniecka

Katowice

- » modernizacja – kamienica ul. Chopina
- » modernizacja – kamienica ul. Dworcowa
- » modernizacja – kamienica ul. Francuska
- » modernizacja – kamienica ul. Stawowa
- » modernizacja – kamienica ul. Kościuszki

Trójmiasto

- » osiedle mieszkaniowe ul. Myśliwska (Gdynia)
- » osiedle mieszkaniowe ul. Kronowskiego (Gdynia)
- » osiedle mieszkaniowe ul. Wielkopolska (Gdańsk)
- » osiedle mieszkaniowe ul. Przytulna (Gdańsk)

Ełk

- » budynek mieszkalny ul. Tuwima
- » budynek mieszkalny ul. Armii Krajowej

Warszawa

- » apartamenty ul. Wronia
- » modernizacja kamienicy przy ul. Foksal
- » kamienica przy ul. Wileńskiej
- » kamienica na ul. Mokotowskiej

Puławy

- » budynek mieszkalny ul. Górna

Dębica

- » osiedle mieszkaniowe ul. Ratuszowa

Bielsko-Biała

- » apartamenty ul. Bliska

Biedrusk

- » osiedle ul. Kasztanowa

Puszczyków

- » budynek mieszkalny wielorodzinny ul. Kraszewskiego

Zwonowice k/Rybnika

- » budynek wielorodzinny Osiedle na Stoku





Karty katalogowe systemów

W dalszej części zamieszczono karty katalogowe systemów najczęściej stosowanych w budownictwie mieszkaniowym. Kompletnie zestawienie wszystkich rozwiązań dostępne jest w katalogu na www.siniat.pl oraz u Doradców Technicznych systemu Siniat.



nida Ściana



Klasa odporności ogniowej:

(R)EI60
(R)EI90
(R)EI120



Maksymalna izolacyjność akustyczna:

69 dB



Maksymalna wysokość zabudowy:

6000 mm



Ciężar 1m² zabudowy:

37,0-57,0 kg



Numer dokumentu związanego:

ETA 15/0301

SYSTEMY:
205B75

Deklaracja Właściwości Użytkowych:
DoP/Wall System /0002/15.11.2016

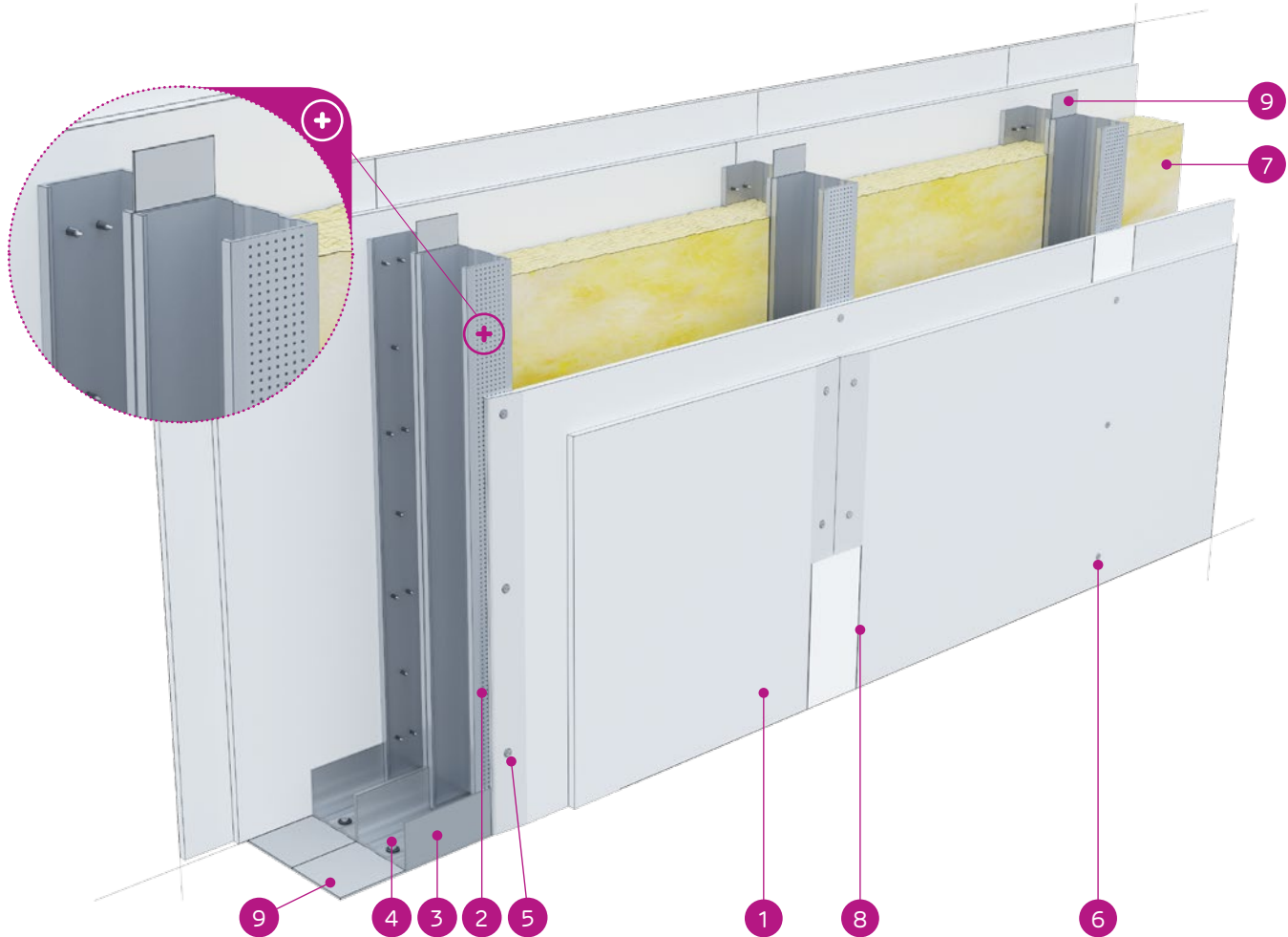

MATERIAŁY:

1. Płyta gipsowo-kartonowa Nida
2. Profil Nida C 75
3. Profil Nida U 75
4. Kołek rozporowy Nida
5. Blachowkręty Nida 3,5 x 25 mm
6. Blachowkręty Nida 3,5 x 35 mm
7. Materiał izolacyjny wełna mineralna
8. Spoina pomiędzy płytami g-k wykonana z masy gipsowej Nida z taśmą zbrojącą Nida
9. Taśma uszczelniająca do izolacji akustycznej Nida szerokość 70 mm

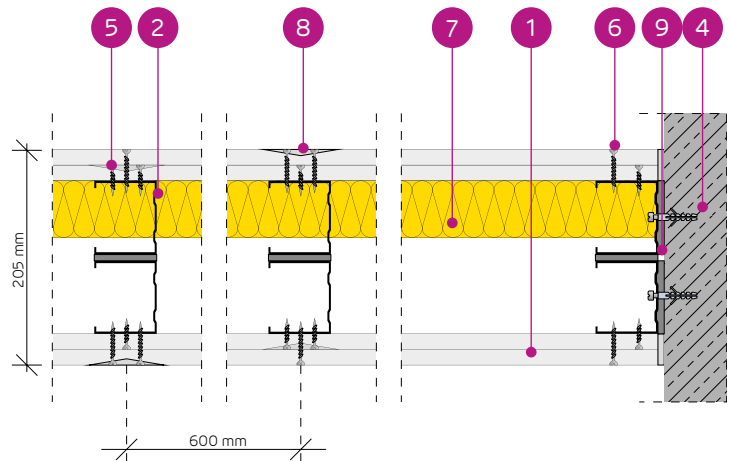

SYSTEM ŚCIAN DZIAŁOWYCH NA DWURZĘDOWEJ KONSTRUKCJI NIDA C75

PARAMETRY TECHNICZNE

Typ ściany Nida Ściana ²⁾	Konstrukcja rusztu	Poszycie płytami gipsowymi			Materiał izolacyjny				Maksymalna wysokość ściany - h ¹⁾	Izolacyjność akustyczna			Ciężar zabu- dowy	Klasa odpor- ności ognio- wej	Kategoria użytkowa- nia	System specjalny
					Pod względem izolacyjności akustycznej		Pod względem odporności ogniowej			W zakresie odporności ogniowej	Rw [dB]	Ra1 [dB]				
					Nida	Nida	Grubość	[mm]	Gęstość [kg/m ³]				[mm]	Gęstość [kg/m ³]	[mm]	[kg]
205B75/Expert ^{4) 6)}	C75+C75	Expert	2x12,5	-	-	-	-	6000	50	47	43	37,0	(R)EI60	IV	-	
205B75/Expert	C75+C75	Expert	2x12,5	2x50	12,0	50	10,0	6000	64	62	55	37,0	(R)EI60	IV	-	
205B75/Woda ³⁾	C75+C75	Woda	2x12,5	2x50	12,0	50	10,0	6000	64	62	55	37,0	(R)EI60	IV	-	
205B75/Expert + Ogień+	C75+C75	Expert + Ogień Plus	12,5+12,5	-	-	-	-	6000	52	48	45	41,0	(R)EI90	IV	-	
205B75/Ogień+ ^{5) 6)}	C75+C75	Ogień Plus	2x12,5	-	-	-	-	6000	54	52	47	45,0	(R)EI120	IV	-	
205B75/Ogień+ ^{5) 6)}	C75+C75	Ogień Plus	2x12,5	2x50	10,0	50	10,0	6000	64	61	54	45,0	(R)EI120	IV	-	
205B75/Ogień+	C75+C75	Ogień Plus	2x12,5	2x50	12,0	50	30,0	6000	64	62	55	45,0	(R)EI120	IV	-	
205B75/WodaOgień+	C75+C75	Woda Ogień Plus	2x12,5	2x50	12,0	50	30,0	6000	64	62	55	45,0	(R)EI120	IV	-	
205B75/Twarda	C75+C75	Twarda	2x12,5	2x75	14,5	50	30,0	6000	67	66	62	57,0	(R)EI120	IV	●	
205B75/Hydro	C75+C75	Hydro	2x12,5	2x50	12,0	50	50,0	6000	64	62	55	49,0	(R)EI120	IV	●	
205B75/Cicha	C75+C75	Cicha	2x12,5	2x75	14,5	50	30,0	6000	69	67	57	57,0	(R)EI120	IV	-	

¹⁾ Maksymalna wysokość wg opinii technicznej ITB 1060/11/R12NK.

²⁾ Europejska Ocena Techniczna ETA 15/0301. W przypadku większych wymagań w zakresie maksymalnych wysokości dopuszcza się zastosowanie zagęszczenia konstrukcji nośnej do 400 mm i 300 mm.

³⁾ W pomieszczeniach o wilgotności względnej powietrza do 85% w sekcjach narożnych na intensywne działanie wody zaleca się stosowanie płyt gipsowych z włóknami Nida Hydro (płaszczyzny poziome i pionowe w okolicach wanny, prysznicza itp.)

⁴⁾ Możliwość zamiany na płytę Nida Woda typ H2.

⁵⁾ Możliwość zamiany na płytę Nida Woda Ogień Plus typ DFH2.

⁶⁾ Izolacyjność akustyczna oszacowana na podstawie symulacji w programie INSUL.

Systemy ogniochronnych ścian działowych w technologii Siniat pełnią funkcję przegród ppoż przy obustronnym działaniu ognia.

ZUŻYCIE MATERIAŁÓW NA 1 M² ŚCIAN DZIAŁOWYCH W SYSTEMIE NIDA ŚCIANA

Nazwa materiału	J.m.	Typ systemu Nida Ściana										
		205B75/ Expert ⁴⁾	205B75/ Expert	205B75/ Woda	205B75/ Expert + Ogień+	205B75/ Ogień+ ⁵⁾	205B75/ Ogień+ ⁵⁾	205B75/ Ogień+	205B75/ WodaOgień+	205B75/ Twarda	205B75/ Hydro	205B75/ Cicha
		Zużycie materiału na 1 m ²										
Płyta Nida Expert 12,5 mm	m ²	4,0	4,0	-	2,0	-	-	-	-	-	-	-
Płyta Nida Woda 12,5 mm	m ²	-	-	4,0	-	-	-	-	-	-	-	-
Płyta Nida Ogień Plus 12,5 mm	m ²	-	-	-	2,0	4,0	4,0	4,0	-	-	-	-
Płyta Nida Woda Ogień Plus 12,5 mm	m ²	-	-	-	-	-	-	-	4,0	-	-	-
Płyta Nida Twarda 12,5 mm	m ²	-	-	-	-	-	-	-	-	4,0	-	-
Płyta Nida Hydro 12,5 mm	m ²	-	-	-	-	-	-	-	-	-	4,0	-
Płyta Nida Cicha 12,5 mm	m ²	-	-	-	-	-	-	-	-	-	-	4,0
Profil Nida C75	mb	3,6	3,6	3,6	3,6	3,6	3,6	3,6	3,6	3,6	3,6	3,6
Profil Nida U75	mb	1,4	1,4	1,4	1,4	1,4	1,4	1,4	1,4	1,4	1,4	1,4
Kotek rozporowy Nida	szt.	1,8	1,8	1,8	1,8	1,8	1,8	1,8	1,8	1,8	1,8	1,8
Błachowkręty Nida 3,5x25 mm	szt.	8,0	8,0	8,0	8,0	8,0	8,0	8,0	8,0	-	-	-
Błachowkręty Nida 3,5x35 mm	szt.	24,0	24,0	24,0	24,0	24,0	24,0	24,0	24,0	-	-	-
Błachowkręty Nida Twarda 4,2x38 mm	szt.	-	-	-	-	-	-	-	-	-	32,0	32,0
Błachowkręty Nida Hydro C5 3,5x25 mm	szt.	-	-	-	-	-	-	-	-	-	8,0	-
Błachowkręty Nida Hydro C5 3,5x41 mm	szt.	-	-	-	-	-	-	-	-	-	24,0	-
Taśma zbrojąca Nida	mb	2,8	2,8	2,8	2,8	2,8	2,8	2,8	2,8	2,8	2,8	2,8
Taśma izolacji akustycznej Nida	mb	2,4	2,4	2,4	2,4	2,4	2,4	2,4	2,4	2,4	2,4	2,4
Gips szpachlowy Nida Start	kg	1,2	1,2	1,2	1,2	1,2	1,2	1,2	1,2	1,2	-	1,2
Gips szpachlowy Nida Finish	kg	0,2	0,2	0,2	0,2	0,2	0,2	0,2	0,2	0,2	-	0,2
Gotowa masa szpachlowa Hydromix ⁷⁾	kg	-	-	-	-	-	-	-	-	-	1,4	1,4
Wełna mineralna ⁸⁾	m ²	-	2,0	2,0	-	-	2,0	2,0	2,0	2,0	2,0	2,0

⁷⁾ W przypadku płyt gipsowo-wiórowych z włóknami Nida Twarda alternatywnie stosować gips szpachlowy Nida Max.

⁸⁾ Zastosowanie wg wymagań. W przypadku zastosowania innego typu materiału izolacyjnego w zakresie grubości i/lub gęstości objętościowej niż wymieniony w specyfikacji technicznej (Nida Systemy Suche Zabudowy - katalog rozwiązań) wymagany kontakt z odpowiednim Doradcą Technicznym Siniat (szczegółowe mapy regionów dostępne na końcu katalogu).

Normy zużycia nie uwzględniają strat materiałowych.

nida Ściana



Klasa
odporności
ogniowej:
(R)EI60



Klasa
odporności
antyłamaniowej:
RC2



Maksymalna
izolacyjność
akustyczna:
67 dB



Maksymalna
wysokość
zabudowy:
6500 mm



Numer
dokumentu
związanego:
EN 1627:2011

Certyfikat odporności na włamanie:
CERTEST Nr 00581/2019

SYSTEMY:

155B50/EXPERT+RESISTEX; 155BB50/EXPERT+RESISTEX; 205B75/
EXPERT+RESISTEX; 205BB75/EXPERT+RESISTEX; 255B100/EXPERT+RESISTEX;
255BB100/EXPERT+RESISTEX;

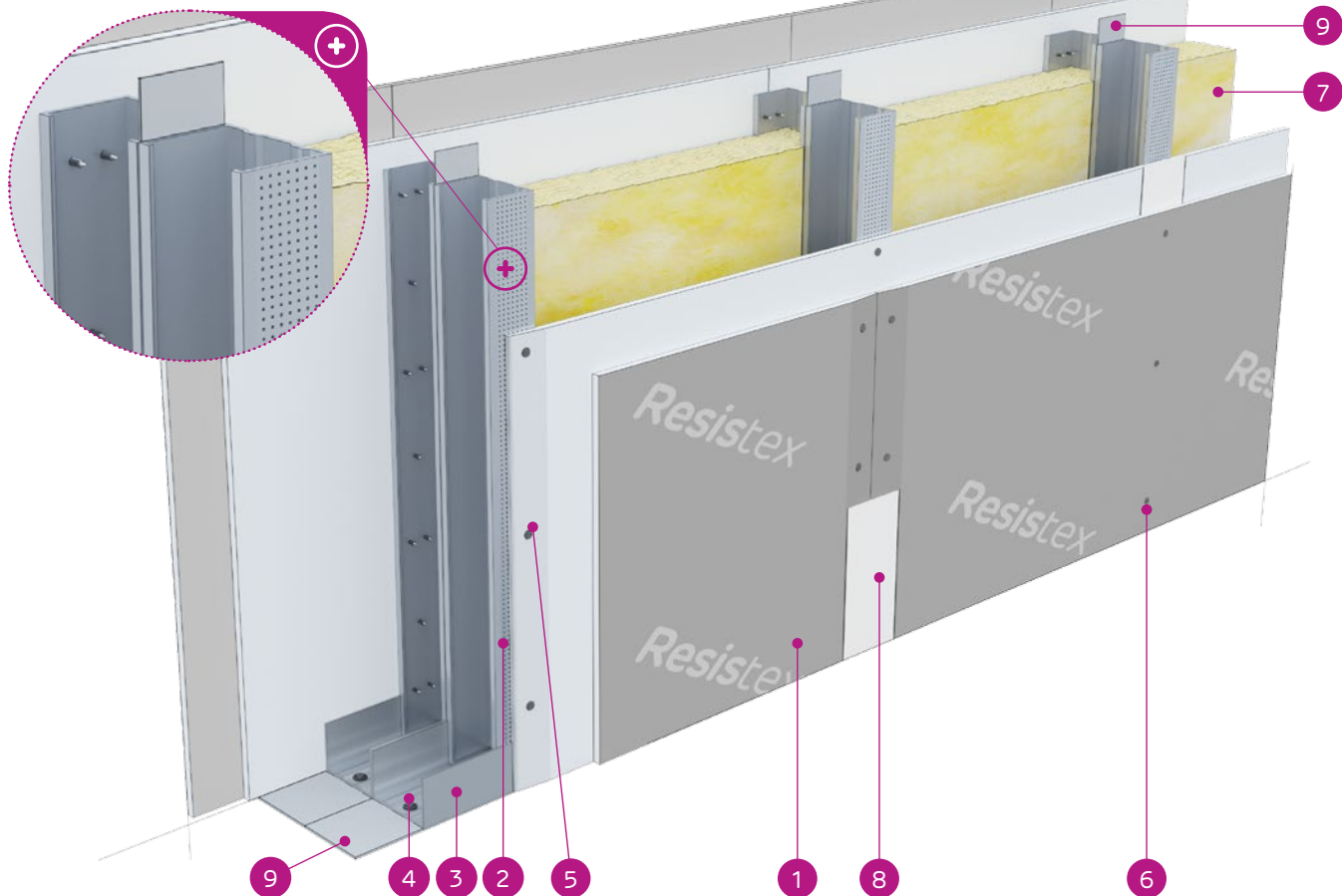

MATERIAŁY:

1. Płyta gipsowo-kartonowa Nida Expert (warstwa wewnętrzna) + Resistex (warstwa zewnętrzna)
2. Profil Nida C50 / C75 / C100
3. Profil Nida U50 / U75 / U100
4. Kołek rozporowy Nida
5. Blachowkręty Nida 3,5 x 25 mm
6. Blachowkręty Nida 3,5 x 45 mm
7. Materiał izolacyjny wełna mineralna
8. Spoina pomiędzy płytami g-k wykonana z masą gipsowej Nida z taśmą zbrojącą Nida
9. Taśma uszczelniająca do izolacji akustycznej Nida 50/70/95 mm

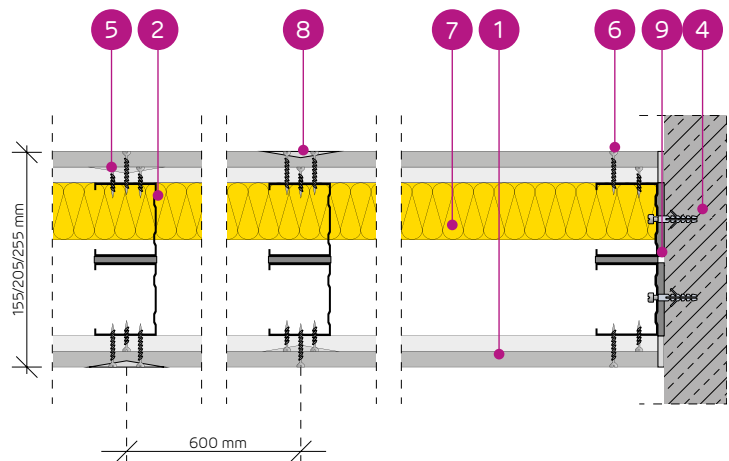

SYSTEM ŚCIAN DZIAŁOWYCH ANTYWŁAMANIOWYCH NA DWURZĘDOWEJ POJEDYNCZEJ I ZDOJONEJ KONSTRUKCJI NIDA C50, C75, C100 (ŚCIANY HYBRYDOWE - EXPERT/RESISTEX)

PARAMETRY TECHNICZNE

Typ ściany Nida Ściana	Konstrukcja rusztu	Posycie płytami gipsowymi		Materiał izolacyjny (wełna mineralna)				Maksymalna wysokość ściany - h ¹⁾	Izolacyjność akustyczna ⁵⁾			Ciężar zabudowy [kg]	Klasa odporności na włamanie ²⁾	Klasa odporności ogniowej ³⁾	Kategoria użytkowania	System specjalny
				Pod względem izolacyjności akustycznej		Pod względem odporności ogniowej			W zakresie odporności ogniowej	R [dB]	R _w [dB]					
	Nida	Nida	Grubość	Minimalna grubość [mm]	Gęstość [kg/m ³]	Minimalna grubość [mm]	Gęstość [kg/m ³]	[mm]				[min]	Klasa ETAG 003			
155B50/Expert+Resistex	C50+C50	Expert+Resistex ⁴⁾	12,5+12,5	2x50	14,5	50	30	4500	60	56	49	47,0	RC2	(R)EI60	IV	●
155BB50/Expert+Resistex	2xC50+2xC50	Expert+Resistex ⁴⁾	12,5+12,5	2x50	14,5	50	30	5500	-	-	-	50,0	RC2	(R)EI60	IV	●
205B75/Expert+Resistex	C75+C75	Expert+Resistex ⁴⁾	12,5+12,5	2x75	12	50	30	6000	64	61	54	48,0	RC2	(R)EI60	IV	●
205BB75/Expert+Resistex	2xC75+2xC75	Expert+Resistex ⁴⁾	12,5+12,5	2x75	12	50	30	6500	-	-	-	51,0	RC2	(R)EI60	IV	●
255B100/Expert+Resistex	C100+C100	Expert+Resistex ⁴⁾	12,5+12,5	2x100	12	50	30	6500	67	64	57	49,0	RC2	(R)EI60	IV	●
255BB100/Expert+Resistex	2xC100+2xC100	Expert+Resistex ⁴⁾	12,5+12,5	2x100	12	50	30	6500	-	-	-	52,0	RC2	(R)EI60	IV	●

¹⁾ Maksymalna wysokość ścian wg opinii technicznej ITB 1060/12/R48NK. W przypadku większych wymagań w zakresie maksymalnych wysokości dopuszcza się zastosowanie zagęszczenia konstrukcji nośnej do 400 mm i 300 mm.

²⁾ Klasa odporności na włamanie zgodnie z normą EN 1627:2011. System posiada certyfikat odporności na włamanie nr 00581/2019, wydany przez jednostkę certyfikującą CERTEST.

³⁾ Klasa odporności ogniowej zgodnie z normą PN-EN 13501-2:2016-07.

⁴⁾ Płyta Resistex typu DFH2IR może być stosowana w środowisku o podwyższonej wilgotności względnej powietrza do 85% (do 10 godzin na dobę) np. w łazienkach, kuchniach itp. Warunkiem stosowania systemu w warunkach o podwyższonej wilgotności powietrza jest zamiana posycia wewnętrznego z płyty Nida Expert na płyty min. typu H2 np. Nida Woda.

⁵⁾ Izolacyjność akustyczna oszacowana na podstawie symulacji w programie INSUL.

Systemy ogniochronnych ścian antywłamaniowych w technologii Siniat pełnią funkcję przegród ppoz przy obustronnym działaniu ognia.

Grubość materiału izolacyjnego przy spełnieniu parametrów izolacyjności akustycznej równa szerokości profilu pionowego typu C (np. profil Nida C75 - wełna szklana gr. 75 mm). Gęstość objętościowa materiału izolacyjnego w zależności od typu ściany wynosi od 12 do 14,5 kg/m³.

ZUŻYCIE MATERIAŁÓW NA 1M² ŚCIAN ANTYWŁAMANIOWYCH W SYSTEMIE NIDA ŚCIANA

Nazwa materiału	J.m.	Typ systemu Nida Ściana					
		155B50/ Expert+Resistex	155BB50/ Expert+Resistex	205B75/ Expert+Resistex	205BB75/ Expert+Resistex	255B100/ Expert+Resistex	255BB100/ Expert+Resistex
		Zużycie materiału na 1m ²					
Płyta Nida Expert 12,5 mm	m ²	2,0	2,0	2,0	2,0	2,0	2,0
Płyta Resistex 12,5 mm	m ²	2,0	2,0	2,0	2,0	2,0	2,0
Profil Nida C50	mb	3,6	7,2	-	-	-	-
Profil Nida C75	mb	-	-	3,6	7,2	-	-
Profil Nida C100	mb	-	-	-	-	3,6	7,2
Profil Nida U50	mb	1,4	1,4	-	-	-	-
Profil Nida U75	mb	-	-	1,4	1,4	-	-
Profil Nida U100	mb	-	-	-	-	1,4	1,4
Kołek rozporowy Nida	szt.	3,6	3,6	3,6	3,6	3,6	3,6
Wkręty samowierzące FLAT HEAD 4,2x13 mm do blachy 1 mm	szt.	-	12,0	-	12,0	-	12,0
Blachowkręty Nida 3,5x25 mm	szt.	8,0	8,0	8,0	8,0	8,0	8,0
Blachowkręty Nida 3,5x45 mm	szt.	24,0	24,0	24,0	24,0	24,0	24,0
Taśma zbrojąca Nida	mb	2,8	2,8	2,8	2,8	2,8	2,8
Taśma izolacji akustycznej	mb	2,4	2,4	2,4	2,4	2,4	2,4
Gips szpachlowy Nida Start ⁶⁾	kg	1,2	1,2	1,2	1,2	1,2	1,2
Gips szpachlowy Nida Finish	kg	0,2	0,2	0,2	0,2	0,2	0,2
Wełna mineralna ⁷⁾	m ²	2,0	2,0	2,0	2,0	2,0	2,0

⁶⁾ Alternatywnie stosować gips szpachlowy Nida Max.

⁷⁾ Zastosowanie wg wymagań. W przypadku zastosowania innego typu materiału izolacyjnego w zakresie grubości i/lub gęstości objętościowej niż wymieniony w specyfikacji technicznej (Nida Systemy Suche Zabudowy - katalog rozwiązań) wymagany kontakt z odpowiednim Doradcą Technicznym Siniat.

Normy zużycia nie uwzględniają strat materiałowych.



nida Ściana



Klasa
odporności
ogniowej:
(R)EI120



Klasa
odporności
antyłamaniowej:
RC3



Maksymalna
izolacyjność
akustyczna:
70 dB



Maksymalna
wysokość
zabudowy:
6500 mm



Numer
dokumentu
związanego:
EN 1627:2011

Certyfikat odporności na włamanie:
CERTEST Nr 00579/2019

SYSTEMY:

155B50/RESISTEX; 155BB50/RESISTEX; 205B75/RESISTEX; 205BB75/RESISTEX;
255B100/RESISTEX; 255BB100/RESISTEX;

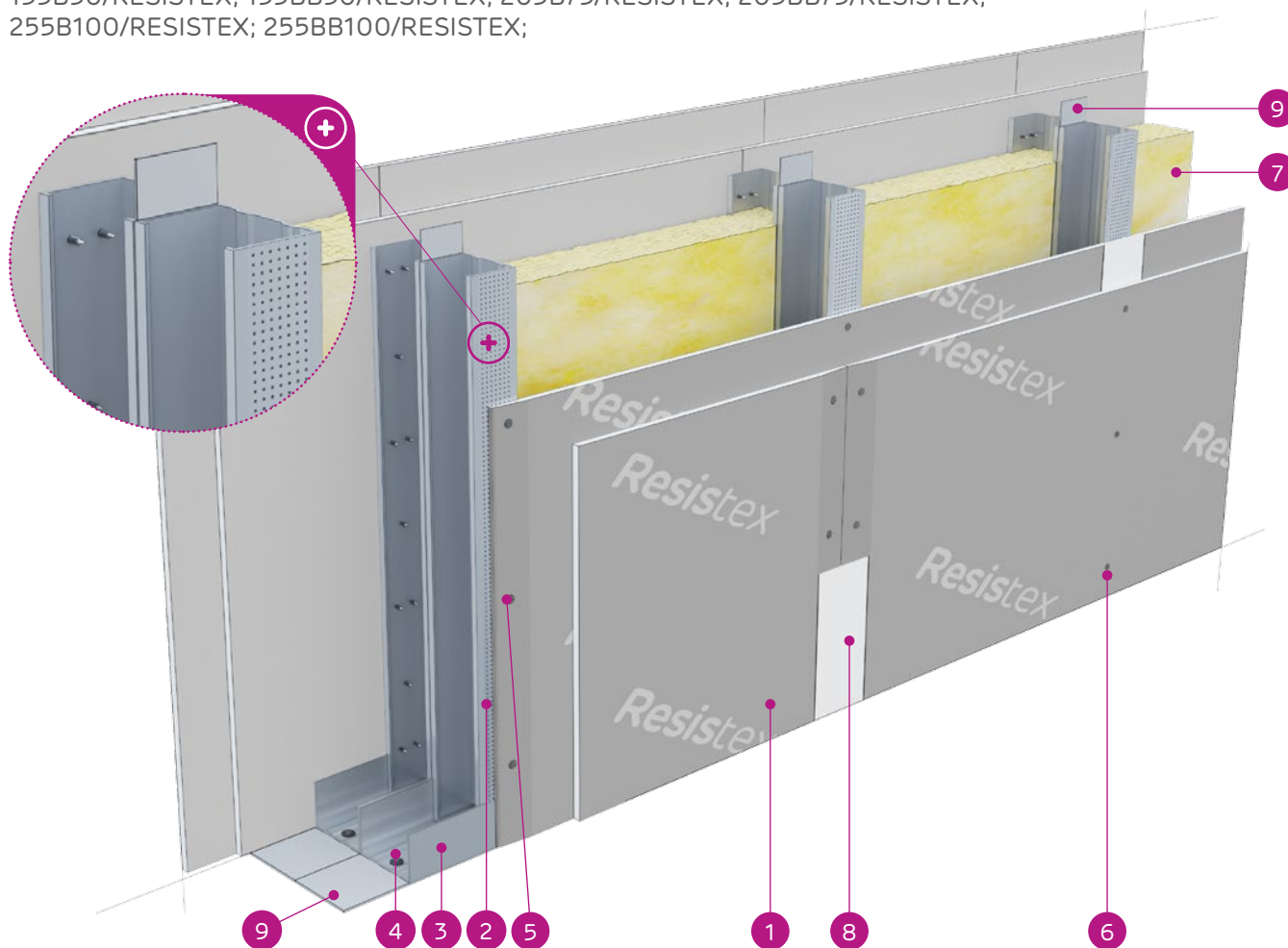

MATERIAŁY:

1. Płyta gipsowo-kartonowa Resistex
2. Profil Nida C50 / C75 / C100
3. Profil Nida U50 / U75 / U100
4. Kołek rozporowy Nida
5. Blachowkręty Nida 3,5 x 25 mm
6. Blachowkręty Nida 3,5 x 45 mm
7. Materiał izolacyjny wełna mineralna
8. Spoina pomiędzy płytami g-k wykonana z masy gipsowej Nida z taśmą zbrojącą Nida
9. Taśma uszczelniająca do izolacji akustycznej Nida 50/70/95 mm

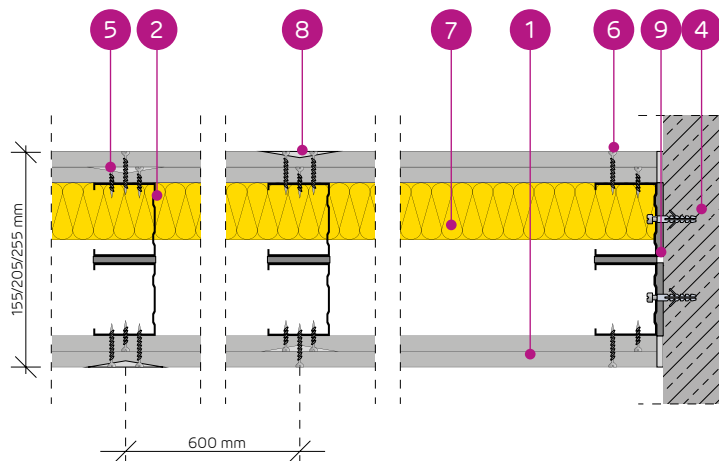

SYSTEM ŚCIAN DZIAŁOWYCH ANTYWŁAMANIOWYCH NA DWURZĘDOWEJ POJEDYNCZEJ I ZDOJONEJ KONSTRUKCJI NIDA C50, C75, C100

PARAMETRY TECHNICZNE

Typ ściany Nida Ściana	Konstrukcja rusztu	Poszycie płytami gipsowymi			Materiał izolacyjny (wełna mineralna)				Maksymalna wysokość ściany - h ¹⁾	Izolacyjność akustyczna			Ciężar zabudowy [kg]	Klasa odporności na włamanie ²⁾	Klasa odporności ogniowej ³⁾	Kategoria użytkowania	System specjalny	
					Pod względem izolacyjności akustycznej		Pod względem odporności ogniowej			W zakresie odporności ogniowej	R _w [dB]	R _w [dB]						R _w [dB]
					Minimalna grubość [mm]	Gęstość [kg/m ³]	Minimalna grubość [mm]	Gęstość [kg/m ³]										
155B50/Resistex	C50+C50	Resistex ⁴⁾	12,5+12,5	2x50	14,5	50	30	4500	63 ⁵⁾	59 ⁵⁾	52 ⁵⁾	53,0	RC3	(R)EI120	IV	●		
155BB50/Resistex	2xC50+2xC50	Resistex ⁴⁾	12,5+12,5	2x50	14,5	50	30	5500	-	-	-	56,0	RC3	(R)EI120	IV	●		
205B75/Resistex	C75+C75	Resistex ⁴⁾	12,5+12,5	2x75	15	50	30	6000	70	67	60	54,0	RC3	(R)EI120	IV	●		
205BB75/Resistex	2xC75+2xC75	Resistex ⁴⁾	12,5+12,5	2x75	15	50	30	6500	-	-	-	57,0	RC3	(R)EI120	IV	●		
255B100/Resistex	C100+C100	Resistex ⁴⁾	12,5+12,5	2x100	12	50	30	6500	70	67	60	56,0	RC3	(R)EI120	IV	●		
255BB100/Resistex	2xC100+2xC100	Resistex ⁴⁾	12,5+12,5	2x100	12	50	30	6500	-	-	-	58,0	RC3	(R)EI120	IV	●		

¹⁾ Maksymalna wysokość ścian wg opinii technicznej ITB 1060/12/R48BNK. W przypadku większych wymagań w zakresie maksymalnych wysokości dopuszcza się zastosowanie zagęszczenia konstrukcji nośnej do 400 mm i 300 mm.

²⁾ Klasa odporności na włamanie zgodnie z normą EN 1627:2011. System posiada certyfikat odporności na włamanie nr 00579/2019, wydany przez jednostkę certyfikującą CERTEST.

³⁾ Klasa odporności ogniowej zgodnie z normą PN-EN 13501-2:2016-07.

⁴⁾ Płyta Resistex typu DFH2IR może być stosowana w środowisku o podwyższonej wilgotności względnej powietrza do 85% (do 10 godzin na dobę) np. w łazienkach, kuchniach itp.

⁵⁾ Izolacyjność akustyczna oszacowana na podstawie symulacji w programie INSUL.

Systemy ogniochronnych ścian antywłamaniowych w technologii Siniat pełnią funkcję przegród ppóz przy obustronnym działaniu ognia.

Grubość materiału izolacyjnego przy spełnieniu parametrów izolacyjności akustycznej równa szerokości profilu pionowego typu C (np. profil Nida C75 - wełna szklana gr. 75 mm).

Gęstość objętościowa materiału izolacyjnego w zależności od typu ściany wynosi od 12 do 15 kg/m³.

ZUŻYCIE MATERIAŁÓW NA 1M² ŚCIAN ANTYWŁAMANIOWYCH W SYSTEMIE NIDA ŚCIANA

Nazwa materiału	J.m.	Typ systemu Nida Ściana					
		155B50/ Resistex	155BB50/ Resistex	205B75/ Resistex	205BB75/ Resistex	255B100/ Resistex	255BB100/ Resistex
		Zużycie materiału na 1m ²					
Płyta Resistex 12,5 mm	m ²	4,0	4,0	4,0	4,0	4,0	4,0
Profil Nida C50	mb	3,6	7,2	-	-	-	-
Profil Nida C75	mb	-	-	3,6	7,2	-	-
Profil Nida C100	mb	-	-	-	-	3,6	7,2
Profil Nida U50	mb	1,4	1,4	-	-	-	-
Profil Nida U75	mb	-	-	1,4	1,4	-	-
Profil Nida U100	mb	-	-	-	-	1,4	1,4
Kolek rozporowy Nida	szt.	3,6	3,6	3,6	3,6	3,6	3,6
Wkręty samowierzące FLAT HEAD 4,2x13 mm do blachy 1 mm	szt.	-	12,0	-	12,0	-	12,0
Blachowkręty Nida 3,5x25 mm	szt.	8,0	8,0	8,0	8,0	8,0	8,0
Blachowkręty Nida 3,5x45 mm	szt.	24,0	24,0	24,0	24,0	24,0	24,0
Taśma zbrojąca Nida	mb	2,8	2,8	2,8	2,8	2,8	2,8
Taśma izolacji akustycznej	mb	2,4	2,4	2,4	2,4	2,4	2,4
Gips szpachlowy Nida Start ⁶⁾	kg	1,2	1,2	1,2	1,2	1,2	1,2
Gips szpachlowy Nida Finish	kg	0,2	0,2	0,2	0,2	0,2	0,2
Wełna mineralna ⁷⁾	m ²	2,0	2,0	2,0	2,0	2,0	2,0

⁶⁾ Alternatywnie stosować gips szpachlowy Nida Max.

⁷⁾ Zastosowanie wg wymagań. W przypadku zastosowania innego typu materiału izolacyjnego w zakresie grubości i/lub gęstości objętościowej niż wymieniony w specyfikacji technicznej (Nida Systemy Suchoj Zabudowy - katalog rozwiązań) wymagany kontakt z odpowiednim Doradcą Technicznym Siniat.

Normy zużycia nie uwzględniają strat materiałowych.



nida Ściana

 Klasa odporności ogniowej:
(R)EI60
(R)EI90
(R)EI120

 Maksymalna izolacyjność akustyczna:
60 dB

 Maksymalna wysokość zabudowy:
4500 mm

 Ciężar 1m² zabudowy:
35,0-54,0 kg

 Numer dokumentu związanego:
ETA 15/0301

SYSTEMY:
100A50

Deklaracja Właściwości Użytkowych:
DoP/Wall System /0001/15.11.2016

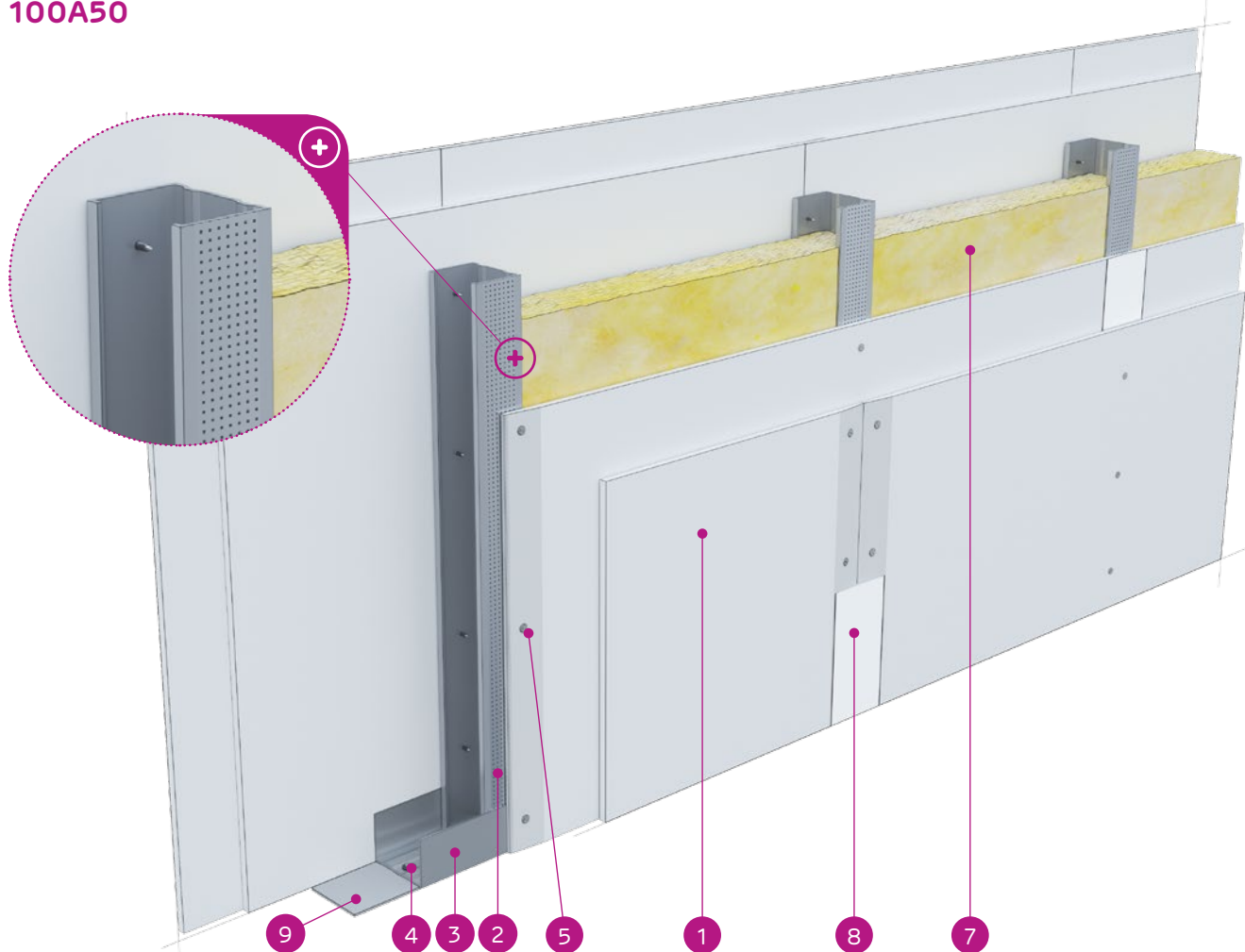

MATERIAŁY:

1. Płyta gipsowo-kartonowa Nida
2. Profil Nida C 50
3. Profil Nida U 50
4. Kołek rozporowy Nida
5. Blachowkręty Nida 3,5 x 25 mm
6. Blachowkręty Nida 3,5 x 35 mm
7. Materiał izolacyjny wełna mineralna
8. Spoina pomiędzy płytami g-k wykonana z masy gipsowej Nida z taśmą zbrojącą Nida
9. Taśma uszczelniająca do izolacji akustycznej Nida szerokość 50 mm

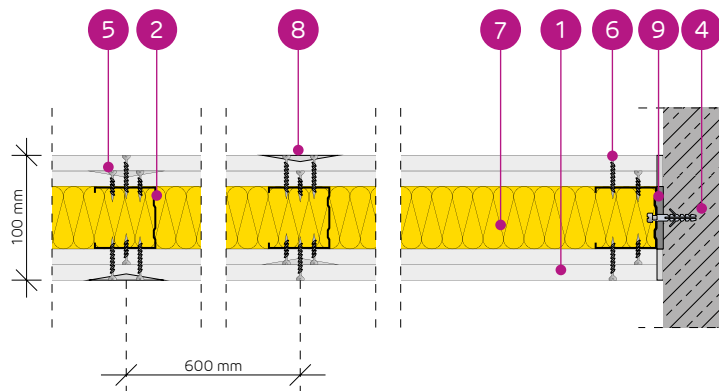

SYSTEM ŚCIAN DZIAŁOWYCH NA POJEDYNCZEJ KONSTRUKCJI NIDA C50

PARAMETRY TECHNICZNE

Typ ściany Nida Ściana ²⁾	Konstrukcja rusztu	Posycie płytami gipsowymi			Materiał izolacyjny				Maksymalna wysokość ściany - h ¹⁾	Izolacyjność akustyczna			Ciężar zabudowy	Klasa odporności ogniowej	Kategoria użytkowa- nia	System specjalny	
					Pod względem izolacyjności akustycznej		Pod względem odporności ogniowej										W zakresie odporności ogniowej
					[mm]	Gęstość [kg/m ³]	[mm]	Gęstość [kg/m ³]									
Nida	Nida	Grubość	[mm]	Gęstość [kg/m ³]	[mm]	Gęstość [kg/m ³]	[mm]	Rw [dB]	Ra1 [dB]	Ra2 [dB]	[kg]	[min]	Klasa ETAG 003				
100A50/Expert ^{4) 6)}	C50	Expert	2x12,5	-	-	-	-	4500	43	39	32	35,0	(R)EI60	III / IV	-		
100A50/Expert	C50	Expert	2x12,5	50	14,5	50	10,0	4500	54	50	43	35,0	(R)EI60	III / IV	-		
100A50/Woda ³⁾	C50	Woda	2x12,5	50	14,5	50	10,0	4500	54	50	43	35,0	(R)EI60	III / IV	-		
100A50/Expert + Ogień+	C50	Expert + Ogień Plus	12,5+12,5	-	-	-	-	4500	44	40	33	39,0	(R)EI90	III / IV	-		
100A50/Ogień+ ^{5) 6)}	C50	Ogień Plus	2x12,5	-	-	-	-	4500	47	42	35	43,0	(R)EI120	III / IV	-		
100A50/Ogień+ ^{5) 6)}	C50	Ogień Plus	2x12,5	50	10,0	50	10,0	4500	51	46	39	43,0	(R)EI120	III / IV	-		
100A50/Ogień+	C50	Ogień Plus	2x12,5	50	14,5	50	30,0	4500	57	55	49	43,0	(R)EI120	III / IV	-		
100A50/WodaOgień+	C50	Woda Ogień Plus	2x12,5	50	14,5	50	30,0	4500	57	55	49	43,0	(R)EI120	III / IV	-		
100A50/Twarda	C50	Twarda	2x12,5	50	14,5	50	30,0	4500	60	57	51	54,0	(R)EI120	III / IV	●		
100A50/Hydro	C50	Hydro	2x12,5	50	14,5	50	50,0	4500	57	55	49	46,0	(R)EI120	III / IV	●		
100A50/Cicha	C50	Cicha	2x12,5	50	14,5	50	30,0	4500	60	57	52	54,0	(R)EI120	III / IV	-		

¹⁾ Maksymalna wysokość wg opinii technicznej ITB 1060/11/R12NK.

²⁾ Europejska Ocena Techniczna ETA 15/0301. W przypadku większych wymagań w zakresie maksymalnych wysokości dopuszcza się zastosowanie zagęszczenia konstrukcji nośnej do 400 mm i 300 mm.

³⁾ W pomieszczeniach o wilgotności względnej powietrza do 85% w sekcjach narożnych na intensywne działanie wody zaleca się stosowanie płyt gipsowych z włóknami Nida Hydro (płaszczyzny poziome i pionowe w okolicach wanny, prysznic itp.)

⁴⁾ Możliwość zamiany na płytę Nida Woda typ H2.

⁵⁾ Możliwość zamiany na płytę Nida Woda Ogień Plus typ DFH2.

⁶⁾ Izolacyjność akustyczna oszacowana na podstawie symulacji w programie INSUL.

Systemy ogniochronnych ścian działowych w technologii Siniat pełnią funkcję przegród ppoz przy obustronnym działaniu ognia.

ZUŻYCIE MATERIAŁÓW NA 1 M² ŚCIAN DZIAŁOWYCH W SYSTEMIE NIDA ŚCIANA

Nazwa materiału	J.m.	Typ systemu Nida Ściana										
		100A50/ Expert ⁴⁾	100A50/ Expert	100A50/ Woda	100A50/ Expert + Ogień+	100A50/ Ogień+ ⁵⁾	100A50/ Ogień+ ⁵⁾	100A50/ Ogień+	100A50/ WodaOgień+	100A50/ Twarda	100A50/ Hydro	100A50/ Cicha
		Zużycie materiału na 1 m ²										
Płyta Nida Expert 12,5 mm	m ²	4,0	4,0	-	2,0	-	-	-	-	-	-	-
Płyta Nida Woda 12,5 mm	m ²	-	-	4,0	-	-	-	-	-	-	-	-
Płyta Nida Ogień Plus 12,5 mm	m ²	-	-	-	2,0	4,0	4,0	4,0	-	-	-	-
Płyta Nida Woda Ogień Plus 12,5 mm	m ²	-	-	-	-	-	-	-	4,0	-	-	-
Płyta Nida Twarda 12,5 mm	m ²	-	-	-	-	-	-	-	-	4,0	-	-
Płyta Nida Hydro 12,5 mm	m ²	-	-	-	-	-	-	-	-	-	4,0	-
Płyta Nida Cicha 12,5 mm	m ²	-	-	-	-	-	-	-	-	-	-	4,0
Profil Nida C50	mb	1,8	1,8	1,8	1,8	1,8	1,8	1,8	1,8	1,8	1,8	1,8
Profil Nida U50	mb	0,7	0,7	0,7	0,7	0,7	0,7	0,7	0,7	0,7	0,7	0,7
Kotek rozporowy Nida	szt.	0,9	0,9	0,9	0,9	0,9	0,9	0,9	0,9	0,9	0,9	0,9
Błachowkręty Nida 3,5x25 mm	szt.	8,0	8,0	8,0	8,0	8,0	8,0	8,0	8,0	-	-	-
Błachowkręty Nida 3,5x35 mm	szt.	24,0	24,0	24,0	24,0	24,0	24,0	24,0	24,0	-	-	-
Błachowkręty Nida Twarda 4,2x38 mm	szt.	-	-	-	-	-	-	-	-	-	32,0	32,0
Błachowkręty Nida Hydro C5 3,5x25 mm	szt.	-	-	-	-	-	-	-	-	-	8,0	-
Błachowkręty Nida Hydro C5 3,5x41 mm	szt.	-	-	-	-	-	-	-	-	-	-	24,0
Taśma zbrojąca Nida	mb	2,8	2,8	2,8	2,8	2,8	2,8	2,8	2,8	2,8	2,8	2,8
Taśma izolacji akustycznej Nida	mb	0,6	0,6	0,6	0,6	0,6	0,6	0,6	0,6	0,6	0,6	0,6
Gips szpachlowy Nida Start	kg	1,2	1,2	1,2	1,2	1,2	1,2	1,2	1,2	-	-	1,2
Gips szpachlowy Nida Finish	kg	0,2	0,2	0,2	0,2	0,2	0,2	0,2	0,2	-	-	0,2
Gotowa masa szpachlowa Hydromix ⁷⁾	kg	-	-	-	-	-	-	-	-	-	1,4	1,4
Wełna mineralna ⁸⁾	m ²	-	1,0	1,0	-	-	1,0	1,0	1,0	1,0	1,0	1,0

⁷⁾ W przypadku płyt gipsowo-wiórowych z włóknami Nida Twarda alternatywnie stosować gips szpachlowy Nida Max.

⁸⁾ Zastosowanie wg wymagań. W przypadku zastosowania innego typu materiału izolacyjnego w zakresie grubości i/lub gęstości objętościowej niż wymieniony w specyfikacji technicznej (Nida Systemy Suche Zabudowy - katalog rozwiązań) wymagany kontakt z odpowiednim Doradcą Technicznym Siniat (szczegółowe mapy regionów dostępne na końcu katalogu).

Normy zużycia nie uwzględniają strat materiałowych.

nida Ściana



Klasa
odporności
ogniowej:

(R)E160
(R)E190
(R)E1120



Maksymalna
izolacyjność
akustyczna:

61 dB



Maksymalna
wysokość
zabudowy:

5500 mm



Ciężar 1m²
zabudowy:

35,0-55,0 kg



Numer
dokumentu
związanego:

ETA 15/0301

Deklaracja Właściwości Użytkowych:
DoP/Wall System /0001/15.11.2016

SYSTEMY:
125A75

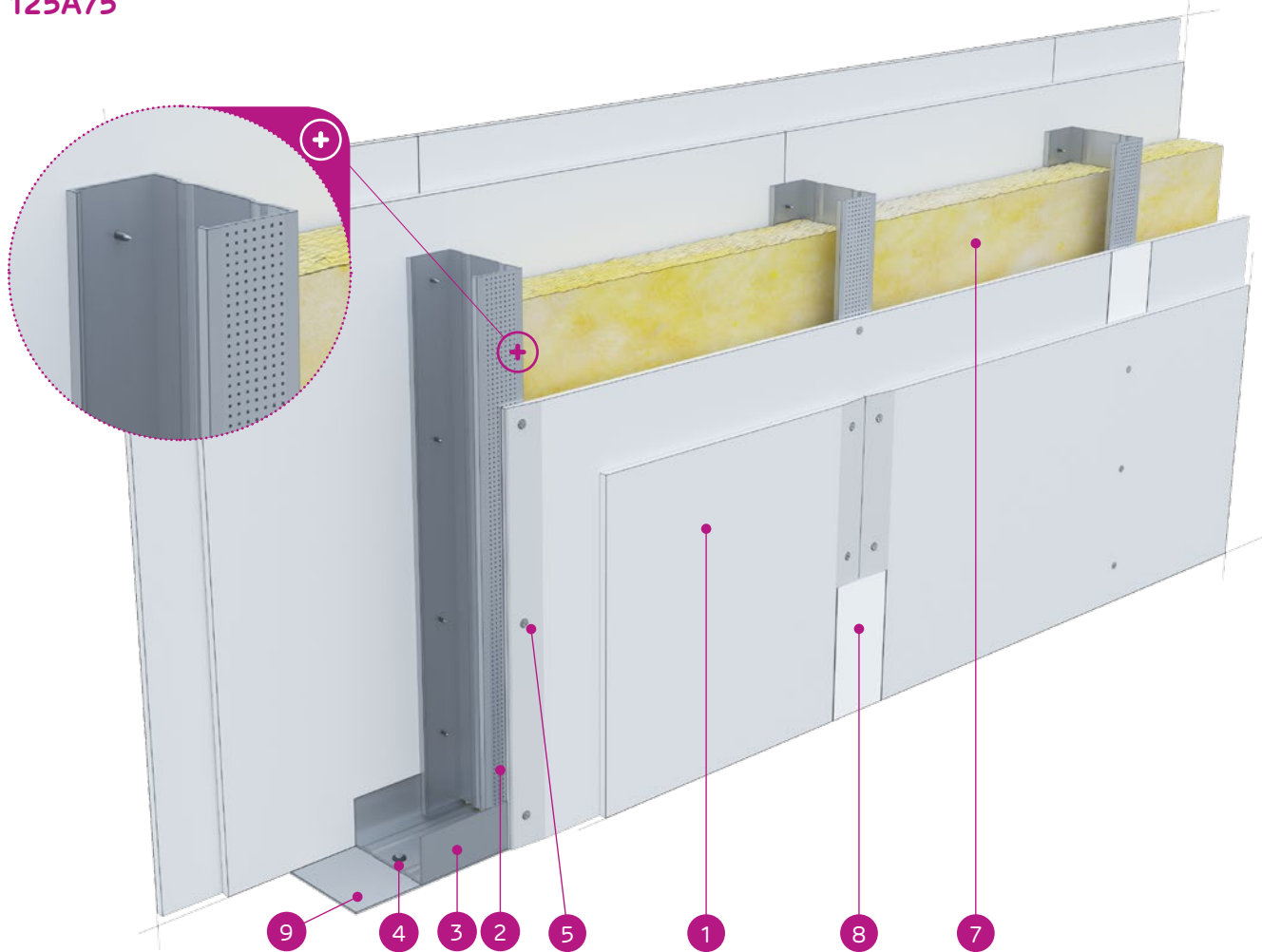

MATERIAŁY:

1. Płyta gipsowo-kartonowa Nida
2. Profil Nida C 75
3. Profil Nida U 75
4. Kołek rozporowy Nida
5. Blachowkręty Nida 3,5 x 25 mm
6. Blachowkręty Nida 3,5 x 35 mm
7. Materiał izolacyjny wełna mineralna
8. Spoina pomiędzy płytami g-k wykonana z masy gipsowej Nida z taśmą zbrojącą Nida
9. Taśma uszczelniająca do izolacji akustycznej Nida szerokość 70 mm

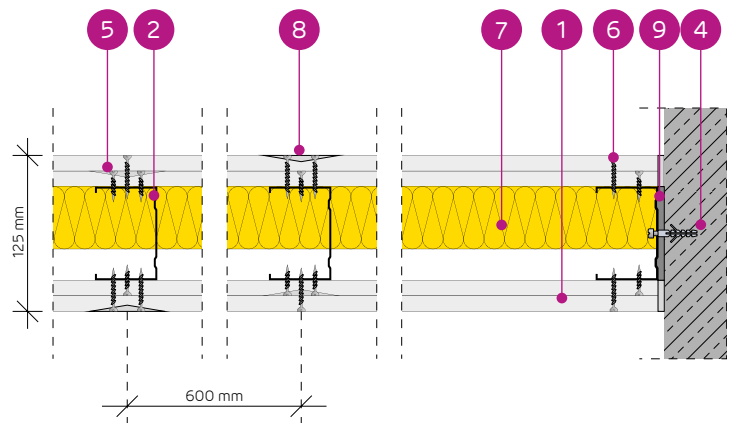

SYSTEM ŚCIAN DZIAŁOWYCH NA POJEDYNCZEJ KONSTRUKCJI NIDA C75

PARAMETRY TECHNICZNE

Typ ściany Nida Ściana ²⁾	Konstrukcja rusztu	Posycenie płytami gipsowymi			Materiał izolacyjny				Maksymalna wysokość ściany - h ¹⁾	Izolacyjność akustyczna			Ciężar zabudowy	Klasa odporności ogniowej	Kategoria użytkowa- nia	System specjalny	
					Pod względem izolacyjności akustycznej		Pod względem odporności ogniowej			W zakresie odporności ogniowej	Rw [dB]	Ra1 [dB]					Ra2 [dB]
					[mm]	Gęstość [kg/m ³]	[mm]	Gęstość [kg/m ³]									
125A75/Expert ^{5) 7)}	C75	Expert	2x12,5	-	-	-	-	5500	45	42	35	35,0	(R)EI60	IV	-		
125A75/Expert-Q ⁴⁾	C75	Expert	2x12,5	75	14,5	50	10,0	5500	59	55	49	35,0	(R)EI60	IV	-		
125A75/Woda-Q ^{3) 4)}	C75	Woda	2x12,5	75	14,5	50	10,0	5500	59	55	49	35,0	(R)EI60	IV	-		
125A75/Expert	C75	Expert	2x12,5	75	14,5	50	10,0	5500	58	56	51	35,0	(R)EI60	IV	-		
125A75/Woda ³⁾	C75	Woda	2x12,5	75	14,5	50	10,0	5500	58	56	51	35,0	(R)EI60	IV	-		
125A75/Expert + Ogień+	C75	Expert + Ogień Plus	12,5+12,5	-	-	-	-	5500	47	43	37	39,0	(R)EI90	IV	-		
125A75/Ogień+ ^{6) 7)}	C75	Ogień Plus	2x12,5	-	-	-	-	5500	49	46	39	43,0	(R)EI120	IV	-		
125A75/Ogień+ ^{6) 7)}	C75	Ogień Plus	2x12,5	75	10,0	50	10,0	5500	54	50	43	43,0	(R)EI120	IV	-		
125A75/Ogień+	C75	Ogień Plus	2x12,5	75	14,5	50	30,0	5500	58	56	50	43,0	(R)EI120	IV	-		
125A75/WodaOgień+	C75	Woda Ogień Plus	2x12,5	75	14,5	50	30,0	5500	58	56	50	43,0	(R)EI120	IV	-		
125A75/Twarda	C75	Twarda	2x12,5	50	14,5	50	30,0	5500	60	58	53	55,0	(R)EI120	IV	●		
125A75/Hydro	C75	Hydro	2x12,5	75	14,5	50	50,0	5500	58	56	50	47,0	(R)EI120	IV	●		
125A75/Cicha	C75	Cicha	2x12,5	75	14,5	50	30,0	5500	61	60	55	55,0	(R)EI120	IV	-		

¹⁾ Maksymalna wysokość wg opinii technicznej ITB 1060/11/R12NK.

²⁾ Europejska Ocena Techniczna ETA 15/0301. W przypadku większych wymagań w zakresie maksymalnych wysokości dopuszcza się zastosowanie zagęszczenia konstrukcji nośnej do 400 mm i 300 mm.

³⁾ W pomieszczeniach o wilgotności względnej powietrza do 85% w sekcjach narażonych na intensywne działanie wody zaleca się stosowanie płyt gipsowych z włóknami Nida Hydro (płaszczyzny poziome i pionowe w okolicach wanny, prysznic itp.)

⁴⁾ System ścian działowych Siniat „Q” o podwyższonej jakości wykończenia powierzchni - szpachlowanie całości powierzchni. Spełnia wymagania poziomu szpachlowania Q3 i Q4 wg EUROGYPSUM.

⁵⁾ Możliwość zamiany na płytę Nida Woda typ H2.

⁶⁾ Możliwość zamiany na płytę Nida Woda Ogień Plus typ DFH2.

⁷⁾ Izolacyjność akustyczna oszacowana na podstawie symulacji w programie INSUL.

Systemy ogniochronnych ścian działowych w technologii Siniat pełnią funkcję przegród ppóz przy obustronnym działaniu ognia.

ZUŻYCIE MATERIAŁÓW NA 1 M² ŚCIAN DZIAŁOWYCH W SYSTEMIE NIDA ŚCIANA

Nazwa materiału	J.m.	Typ systemu Nida Ściana												
		125A75/ Expert ⁴⁾	125A75/ Expert-Q	125A75/ Woda-Q	125A75/ Expert	125A75/ Woda	125A75/ Expert + Ogień+	125A75/ Ogień+ ⁵⁾	125A75/ Ogień+ ⁵⁾	125A75/ Ogień+	125A75/ WodaOgień+	125A75/ Twarda	125A75/ Hydro	125A75/ Cicha
		Zużycie materiału na 1 m ²												
Płyta Nida Expert 12,5 mm	m ²	4,0	4,0	-	4,0	-	2,0	-	-	-	-	-	-	-
Płyta Nida Woda 12,5 mm	m ²	-	-	4,0	-	4,0	-	-	-	-	-	-	-	-
Płyta Nida Ogień Plus 12,5 mm	m ²	-	-	-	-	-	2,0	4,0	4,0	4,0	-	-	-	-
Płyta Nida Woda Ogień Plus 12,5 mm	m ²	-	-	-	-	-	-	-	-	-	4,0	-	-	-
Płyta Nida Twarda 12,5 mm	m ²	-	-	-	-	-	-	-	-	-	-	4,0	-	-
Płyta Nida Hydro 12,5 mm	m ²	-	-	-	-	-	-	-	-	-	-	-	4,0	-
Płyta Nida Cicha 12,5 mm	m ²	-	-	-	-	-	-	-	-	-	-	-	-	4,0
Profil Nida C75	mb	1,8	1,8	1,8	1,8	1,8	1,8	1,8	1,8	1,8	1,8	1,8	1,8	1,8
Profil Nida U75	mb	0,7	0,7	0,7	0,7	0,7	0,7	0,7	0,7	0,7	0,7	0,7	0,7	0,7
Kotek rozporowy Nida	szt.	0,9	0,9	0,9	0,9	0,9	0,9	0,9	0,9	0,9	0,9	0,9	0,9	0,9
Błachowkręty Nida 3,5x25 mm	szt.	8,0	8,0	8,0	8,0	8,0	8,0	8,0	8,0	8,0	8,0	-	-	-
Błachowkręty Nida 3,5x35 mm	szt.	24,0	24,0	24,0	24,0	24,0	24,0	24,0	24,0	24,0	24,0	-	-	-
Błachowkręty Nida Twarda 4,2x38 mm	szt.	-	-	-	-	-	-	-	-	-	-	32,0	-	32,0
Błachowkręty Nida Hydro C5 3,5x25 mm	szt.	-	-	-	-	-	-	-	-	-	-	-	8,0	-
Błachowkręty Nida Hydro C5 3,5x41 mm	szt.	-	-	-	-	-	-	-	-	-	-	-	24,0	-
Taśma zbrojąca Nida	mb	2,8	2,8	2,8	2,8	2,8	2,8	2,8	2,8	2,8	2,8	2,8	2,8	2,8
Taśma izolacji akustycznej Nida	mb	0,6	0,6	0,6	0,6	0,6	0,6	0,6	0,6	0,6	0,6	0,6	0,6	0,6
Gips szpachlowy Nida Start	kg	1,2	1,2	1,2	1,2	1,2	1,2	1,2	1,2	1,2	1,2	-	-	1,2
Gips szpachlowy Nida Finish	kg	0,2	0,2	0,2	0,2	0,2	0,2	0,2	0,2	0,2	0,2	-	-	0,2
Gładź gipsowa Nida Perfect	kg	-	2,0	2,0	-	-	-	-	-	-	-	-	-	-
Gotowa masa szpachlowa Hydromix ⁸⁾	kg	-	-	-	-	-	-	-	-	-	-	-	1,4	1,4
Wełna mineralna ⁹⁾	m ²	-	1,0	1,0	1,0	1,0	-	-	1,0	1,0	1,0	1,0	1,0	1,0

⁸⁾ W przypadku płyt gipsowo-wiórowych z włóknami Nida Twarda alternatywnie stosować gips szpachlowy Nida Max.

⁹⁾ Zastosowanie wg wymagań. W przypadku zastosowania innego typu materiału izolacyjnego w zakresie grubości i/lub gęstości objętościowej niż wymieniony w specyfikacji technicznej (Nida Systemy Suche Zabudowy - katalog rozwiązań) wymagany kontakt z odpowiednim Doradcą Technicznym Siniat (szczegółowe mapy regionów dostępne na końcu katalogu).

Normy zużycia nie uwzględniają strat materiałowych.

nida Ściana



Klasa
odporności
ogniowej:
(R)EI90



Maksymalna
izolacyjność
akustyczna:
62 dB



Maksymalna
wysokość
zabudowy:
6500 mm



Ciężar 1m²
zabudowy:
45,0 kg



Numer
dokumentu
związanego:
ETA 15/0301

Deklaracja Właściwości Użytkowych:
DoP/Wall System /0001/15.11.2016

SYSTEMY:

100A50; 125A75; 150A100

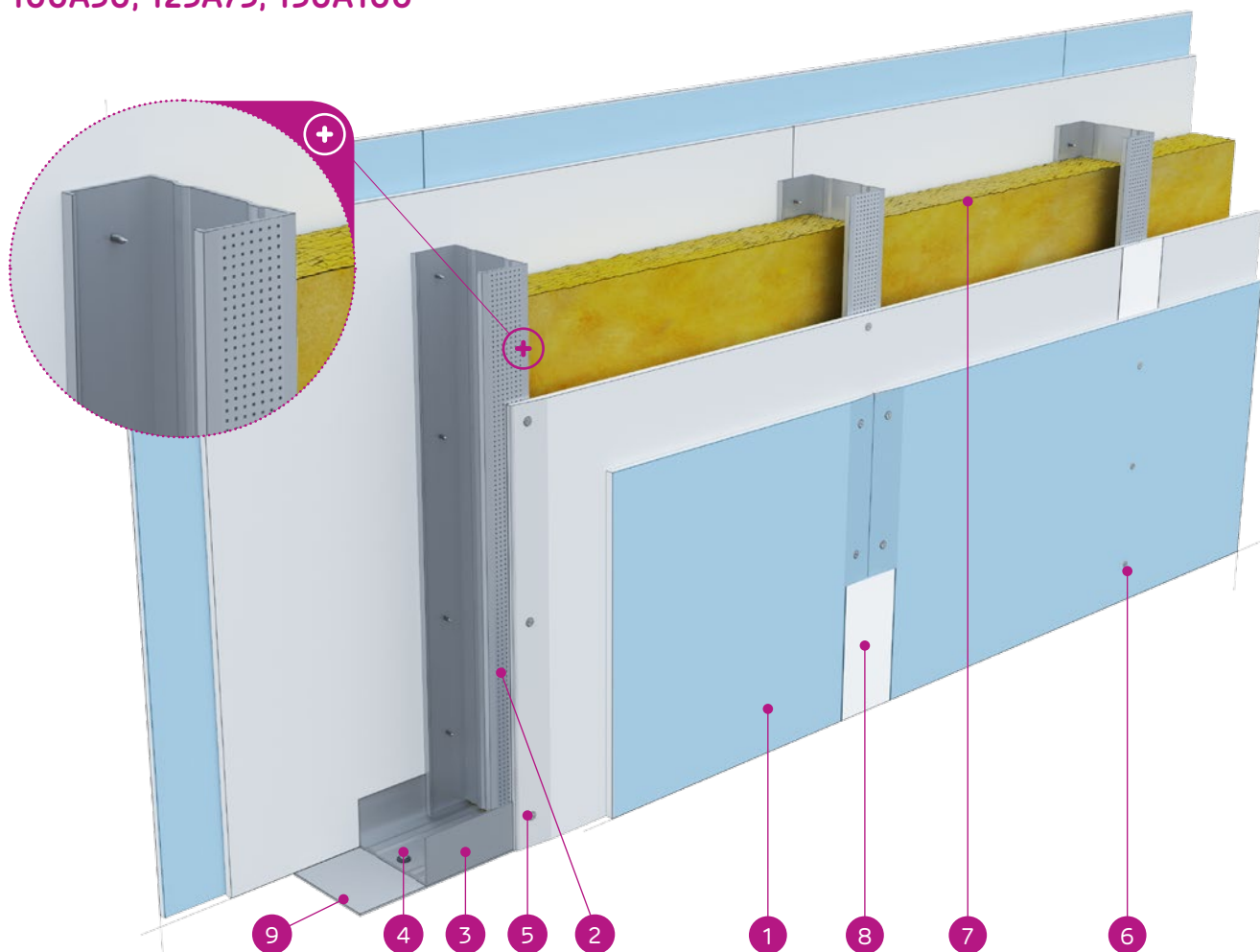

MATERIAŁY:

1. Płyta gipsowo-kartonowa Nida Expert + Nida Cicha
2. Profil Nida C 50 / C 75 / C 100
3. Profil Nida U 50 / U 75 / U 100
4. Kołek rozporowy Nida
5. Błachowkręty Nida 3,5 x 25 mm
6. Błachowkręty Nida Twarda 4,2x38 mm
7. Materiał izolacyjny wełna mineralna
8. Spoina pomiędzy płytami g-k wykonana z masy gipsowej Nida z taśmą zbrojącą Nida
9. Taśma uszczelniająca do izolacji akustycznej Nida szerokość 50 / 70 / 95 mm

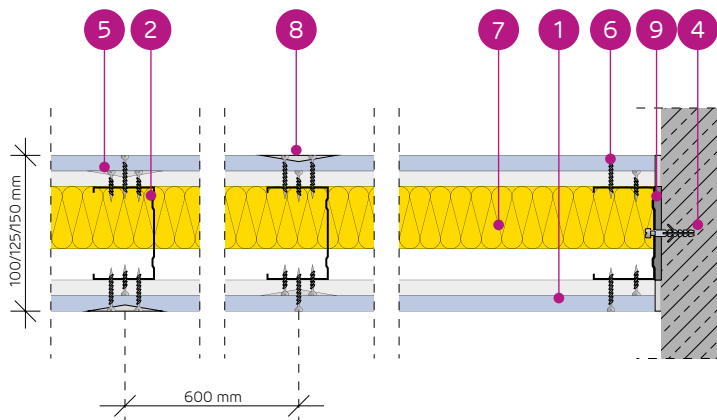

SYSTEM ŚCIAN DZIAŁOWYCH AKUSTYCZNYCH NA POJEDYNCZEJ KONSTRUKCJI NIDA C50, C75, C100 (ŚCIANY HYBRYDOWE - EXPERT/CICHA)

PARAMETRY TECHNICZNE

Typ ściany Nida Ściana ²⁾	Konstrukcja rusztu	Poszycie płytami gipsowymi			Materiał izolacyjny				Maksymalna wysokość ściany - h ¹⁾	Izolacyjność akustyczna			Ciężar zabudowy	Klasa odpor- ności ognio- wej	Kategoria użytkowa- nia	System spe- cjalny
					Pod względem izolacyjności akustycznej		Pod względem odporności ogniowej			W zakresie odporności ogniowej	Rw [dB]	Ra1 [dB]				
	Nida	Nida	Grubość	[mm]	Gęstość [kg/m ³]	[mm]	Gęstość [kg/m ³]	[mm]	[kg]				[min]	Klasa ETAG 003		
100A50/Expert+Cicha	C50	Expert+Cicha ³⁾	12,5+12,5	50	38,0	-	-	4500	56	52	45	45,0	(R)EI90	IV	●	
100A50/Woda+Cicha	C50	Woda+Cicha ³⁾	12,5+12,5	50	38,0	-	-	4500	56	52	45	45,0	(R)EI90	IV	●	
125A75/Expert+Cicha	C75	Expert+Cicha ³⁾	12,5+12,5	75	15,0	-	-	5500	62	60	54	45,0	(R)EI90	IV	●	
125A75/Woda+Cicha	C75	Woda+Cicha ³⁾	12,5+12,5	75	15,0	-	-	5500	62	60	54	45,0	(R)EI90	IV	●	
150A100/Expert+Cicha	C100	Expert+Cicha ³⁾	12,5+12,5	75	15,0	-	-	6500	62	60	54	45,0	(R)EI90	IV	●	
150A100/Woda+Cicha	C100	Woda+Cicha ³⁾	12,5+12,5	75	15,0	-	-	6500	62	60	54	45,0	(R)EI90	IV	●	

¹⁾ Maksymalna wysokość wg opinii technicznej ITB 1060/11/R12NK.

²⁾ Europejska Ocena Techniczna ETA 15/0301. W przypadku większych wymagań w zakresie maksymalnych wysokości dopuszcza się zastosowanie zagęszczenia konstrukcji nośnej do 400 mm i 300 mm.

³⁾ Alternatywnie stosować płyty Nida Ciężka typ DFH11R.

Systemy ogniochronnych ścian działowych w technologii Siniat pełnią funkcję przegród ppoż przy obustronnym działaniu ognia.

ZUŻYCIE MATERIAŁÓW NA 1 M² ŚCIAN DZIAŁOWYCH W SYSTEMIE NIDA ŚCIANA

Nazwa materiału	J.m.	Typ systemu Nida Ściana					
		100A50/ Expert+Cicha	100A50/Woda+Cicha	125A75/Expert+Cicha	125A75/Woda+Cicha	150A100/ Expert+Cicha	150A100/ Woda+Cicha
		Zużycie materiału na 1 m ²					
Płyta Nida Expert 12,5 mm	m ²	2,0	-	2,0	-	2,0	-
Płyta Nida Woda 12,5 mm	m ²	-	2,0	-	2,0	-	2,0
Płyta Nida Cicha 12,5 mm	m ²	2,0	2,0	2,0	2,0	2,0	2,0
Profil Nida C50	mb	1,8	1,8	-	-	-	-
Profil Nida C75	mb	-	-	1,8	1,8	-	-
Profil Nida C100	mb	-	-	-	-	1,8	1,8
Profil Nida U50	mb	0,7	0,7	-	-	-	-
Profil Nida U75	mb	-	-	0,7	0,7	-	-
Profil Nida U100	mb	-	-	-	-	0,7	0,7
Kotek rozporowy Nida	szt.	0,9	0,9	0,9	0,9	0,9	0,9
Błachowkręty Nida 3,5x25 mm	szt.	8,0	8,0	8,0	8,0	8,0	8,0
Błachowkręty Nida Twarda 4,2x38 mm	szt.	24,0	24,0	24,0	24,0	24,0	24,0
Taśma zbrojąca Nida	mb	2,8	2,8	2,8	2,8	2,8	2,8
Taśma izolacji akustycznej Nida	mb	0,6	0,6	0,6	0,6	0,6	0,6
Gips szpachlowy Nida Start	kg	1,2	1,2	1,2	1,2	1,2	1,2
Gips szpachlowy Nida Finish	kg	0,2	0,2	0,2	0,2	0,2	0,2
Wełna mineralna ⁴⁾	m ²	1,0	1,0	1,0	1,0	1,0	1,0

⁴⁾ Zastosowanie wg wymagań. W przypadku zastosowania innego typu materiału izolacyjnego w zakresie grubości i/lub gęstości objętościowej niż wymieniony w specyfikacji technicznej (Nida Systemy Suchoj Zabudowy - katalog rozwiązań) wymagany kontakt z odpowiednim Doradcą Technicznym Siniat (szczegółowe mapy regionów dostępne na końcu katalogu). Normy zużycia nie uwzględniają strat materiałowych.

Wsparcie Techniczne Siniat

Siniat sp zo.o. oferuje szeroki pakiet wsparcia technicznego dla projektantów, deweloperów oraz wykonawców w zakresie doboru odpowiedniego rozwiązania, obliczeń lub pomiarów w nietypowych, indywidualnych zastosowaniach, szkoleń na budowach, biurach projektowych oraz w centrum szkoleniowym. Zapraszamy do kontaktu!

Doradcy Techniczni

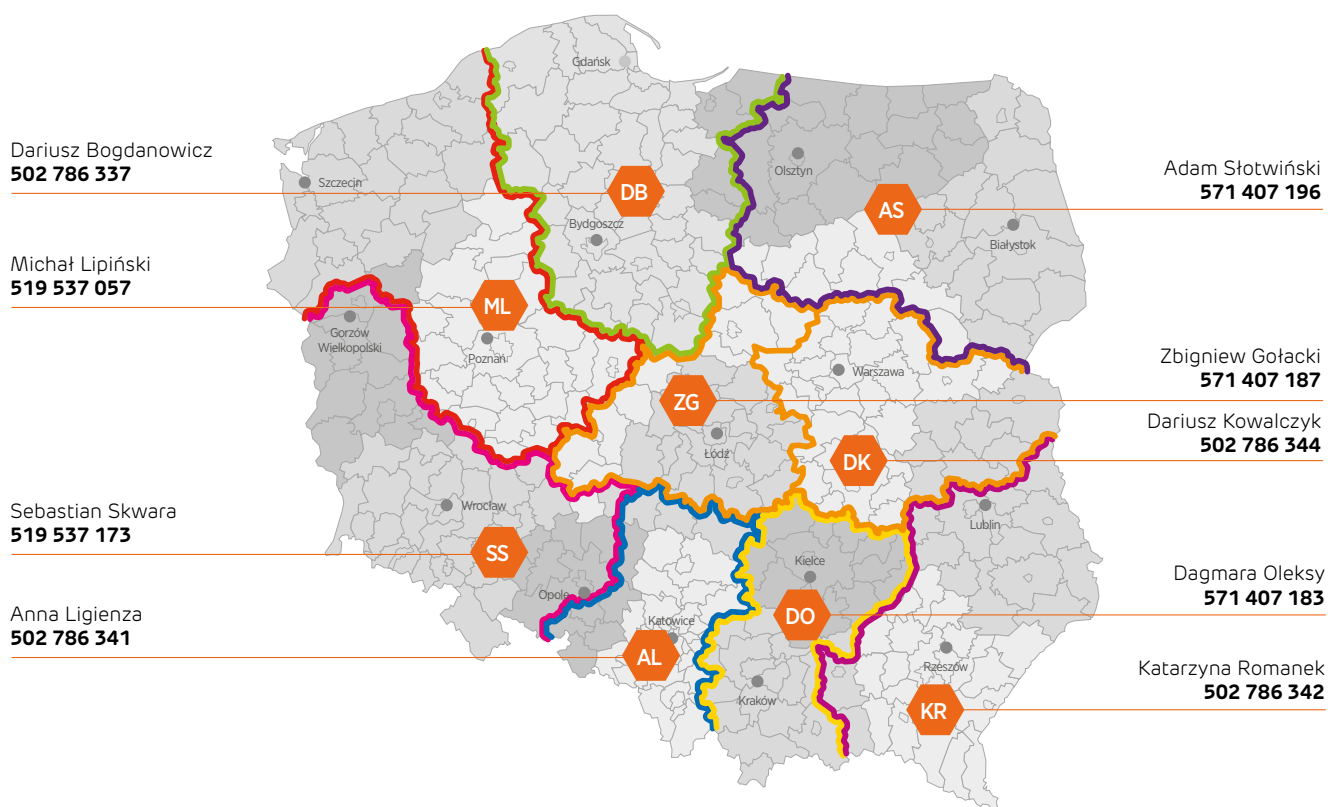

Serwis techniczny dla projektantów: architekt@etexgroup.com

Krajowy Kierownik Sprzedaży Inwestycyjnej
Wojciech Czyż
502 786 335



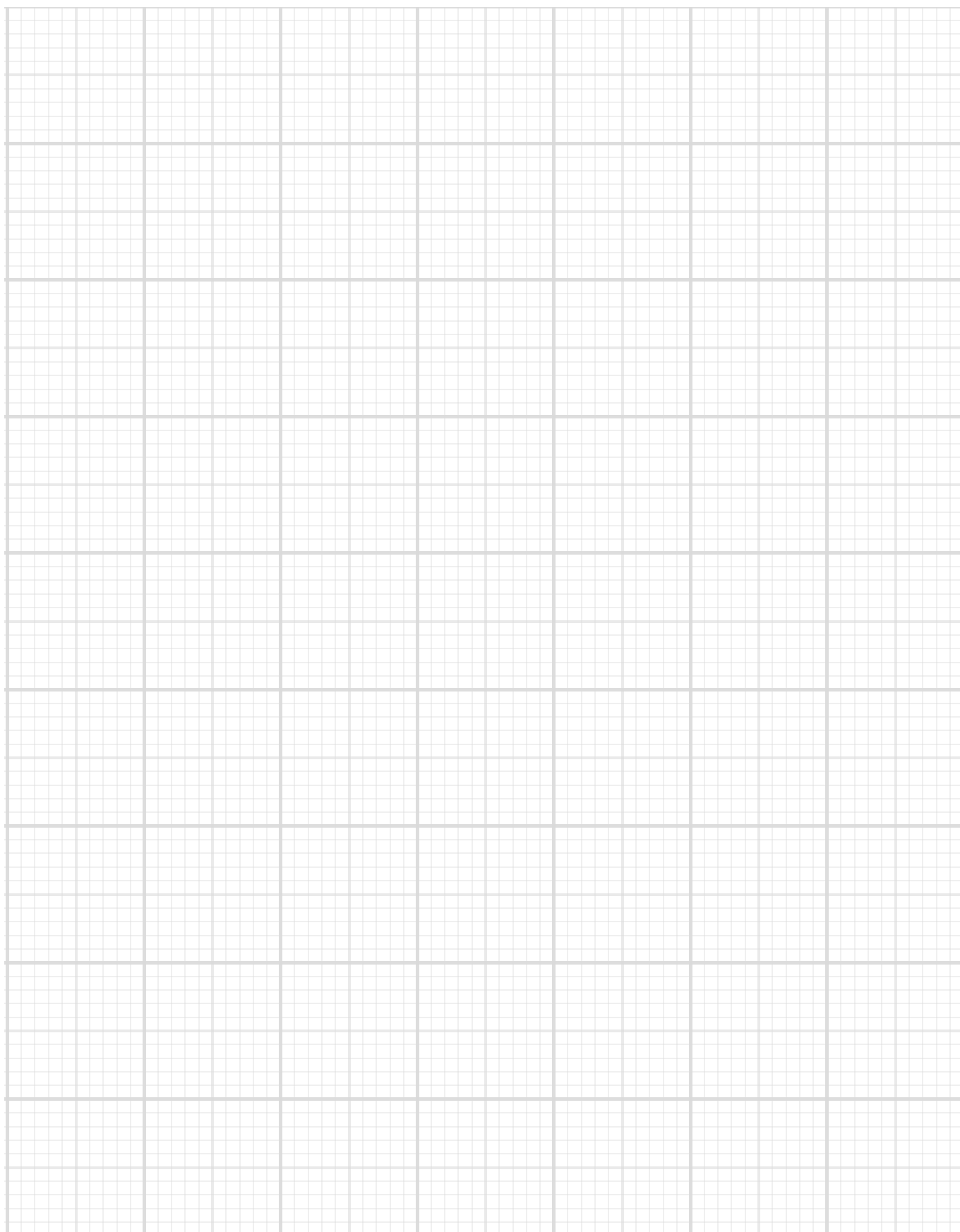

Siniat Sp. z o.o.

ul. Przecławaska 8
03-879 Warszawa

tel.: +48 41 357 82 00
fax: +48 41 357 81 61
Info Nida: 801 11 44 77
www.siniat.pl

08/2021

